

# T-fal<sup>®</sup>

ULTRACOMPACT  
SANDWICH MAKER

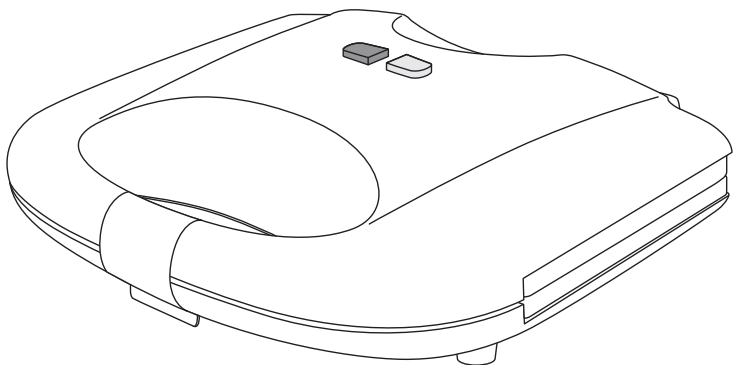

INSTRUCCIONES DE USO  
INSTRUCTIONS FOR USE

# ESPAÑOL

Usted acaba de adquirir un producto **T-fal** de alta calidad y tecnología, por esa razón agradecemos su confianza. Para entender mejor, aprovechar todas las funciones del producto y utilizarlo con total seguridad, **lea atentamente las recomendaciones que siguen y sus instrucciones de uso. No descarte este manual de instrucciones.**

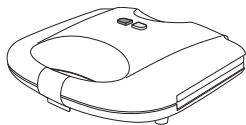

Guárdelo para eventuales consultas.



## RECOMENDACIONES Y ADVERTENCIAS IMPORTANTES PARA EL MANEJO DE ESTE PRODUCTO:

**T-fal, siempre atenta a la calidad de sus productos, se preocupa también por la seguridad personal de sus consumidores.** Por esta razón recomienda: antes de utilizar por primera vez el producto **lea con atención las recomendaciones e instrucciones de uso**, de ellas depende el perfecto funcionamiento del producto y su seguridad, bien como la de otras personas.

- a. Antes de enchufar verifique si el voltaje es compatible con el indicado en el producto 127V. En caso del voltaje no ser compatible podrá causar daños al producto y a su seguridad.**
- b. Este aparato no está destinado a ser prendido o controlado por un sistema de mando a distancia separado.**
- c. Este artefacto solamente debe utilizarse en el hogar. No debe usarse en las siguientes localidades, y la garantía tampoco será aplicable, para:**
  - áreas de cocina del personal de tiendas, oficinas u otros entornos laborales;
  - casas de granjas;
  - por clientes en hoteles, moteles y otros ambientes de tipo residencial;
  - ambientes tipo pensión.
- d. Para evitar choques eléctricos, nunca use el producto con las manos mojadas o en lugares mojados o húmedos. No moje las partes eléctricas del aparato y no lo sumerja en el agua.**

- e. **Este artefacto no está previsto para ser utilizado por personas (incluidos los niños) con capacidades físicas, sensoriales o mentales reducidas, ni por personas que no tengan ninguna experiencia o conocimiento, a menos que una persona responsable de su seguridad las supervise y las instruya sobre el uso del artefacto. Se debe supervisar a los niños para asegurar que no utilicen el equipo para jugar.**
- f. **Para evitar riesgos, desenchufe el producto cuando no lo esté utilizando o cuando vaya a limpiarlo.**
- g. Limpie las placas de cocción con una toalla de papel o paño húmedo y séquelas con un paño seco.
- h. **Para su seguridad no utilice el producto después que se haya caído o si presenta cualquier mal funcionamiento.** Con la finalidad de evitar riesgos, llévelo a un Servicio Técnico Autorizado T-fal.
- i. Si el cable de alimentación está dañado, debe reemplazarlo el fabricante, su agente de servicios o una persona similarmente calificada para evitar un peligro.
- j. El símbolo  significa: Precaución, superficie caliente.
- k.  La temperatura de las superficies accesibles puede estar alta cuando el artefacto esté en operación. No toque las superficies calientes del artefacto.
- l. **Nunca intente desmontar o arreglar el producto personalmente o a través de otras personas para no perder la garantía y para evitar serios problemas técnicos y riesgos de accidentes; llévelo a un Servicio Técnico Autorizado T-fal.**
- m. No deje el cable colgado fuera de la mesa, lavatorio o mesada ni tocar en superficies calientes, para no dañar su aislamiento, causando problemas técnicos y accidentes.
- n. Nunca transporte el producto sujetándolo por el cable ni retire el enchufe tirando del cable para no afectar el buen funcionamiento del producto y evitar eventuales accidentes.
- o. **El uso de piezas o accesorios que no sean los originales de fábrica puede provocar accidentes personales,** causar daños al producto y perjudicar su funcionamiento, implicando también en la pérdida de la garantía contractual.
- p. Para evitar descargas eléctricas, **al enchufar o desenchufar el**

**producto verifique que sus dedos no entren en contacto con las patas del enchufe.**

- q. El artefacto puede usarse hasta en una altitud de 4000 m.
- r. **No deje el producto funcionando o enchufado mientras esté ausente**, aunque sea por pocos momentos, principalmente en la presencia de niños.
- s. **Para evitar sobrecargas eléctricas no conecte varios aparatos en el mismo enchufe utilizando triples o extensiones**, evitará de esta forma dañar los componentes del producto y provocar serios accidentes.

## IMPORTANTE

- La luz señalizadora verde se encenderá y apagará algunas veces, indicando que el termostato y las resistencias mantienen la temperatura de las placas.
- El tiempo de preparación varía de acuerdo al tipo de pan y de relleno.
- Al retirar los sándwiches o la carne, utilice siempre espátula plástica o de madera. Nunca use pinzas de metal, cuchillos o cualquier objeto metálico, ya que pueden dañar el revestimiento antiadherente.
- Para preservar la temperatura hasta la próxima utilización, mantenga la tapa cerrada.
- En el primer uso es normal que salga un poco de humo, esto se debe a la lubricación de las piezas internas.
- Evite el contacto de otros utensilios con las partes calientes del aparato para evitar accidentes.
- No coloque nunca el aparato directamente sobre un soporte frágil (mesa de cristal, mantel, mueble barnizado...) o sobre un soporte blando, tipo mantel de plástico.
- No utilice nunca el aparato vacío.

## Prevención de accidentes domésticos

- NO UTILICE NUNCA EL APARATO SIN VIGILANCIA
- Si se produce un accidente, deje correr agua fría inmediatamente sobre la quemadura y acuda a un médico si fuese necesario.

## PRESENTACIÓN DEL PRODUCTO

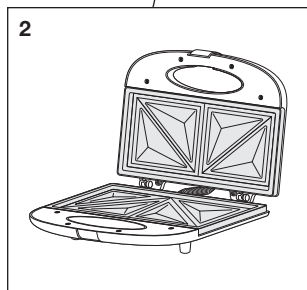
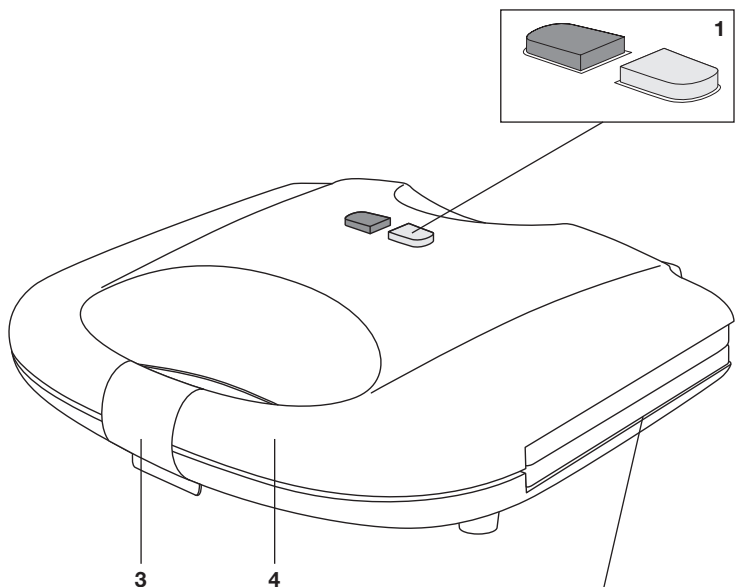

1. Luz piloto
2. Placas con revestimiento antiadherente
3. Clip de cierre
4. Mango aislado

## INSTRUCCIONES DE USO

### ANTES DEL PRIMER USO

- Retire todos los empaques y adhesivos de la parte interior y exterior del producto (Fig. 1).
- Limpie las superficies de las placas de calentamiento con un paño húmedo y séquelas con un paño seco o toalla de papel (Fig. 2).
- Unte las placas con una pequeña cantidad de aceite de cocina, manteca, margarina o grasa.
- Observe las instrucciones en el ítem "Recomendaciones de Uso" y conecte el aparato para que se calienten las placas.

### RECOMENDACIONES DE USO

- Para encender el aparato, conecte el enchufe en el toma de corriente compatible con el voltaje del aparato (127V). Se encenderá la lámpara roja iniciándose automáticamente el calentamiento de las placas.
- Cierre suavemente la tapa hasta que las placas se encuentren y la presilla trabase (escuchará un "clic"). La presilla es auto ajustable, acompañando el tamaño del sándwich (Fig. 3).
- Cuando el aparato alcanza la temperatura ideal, se enciende la luz verde (Fig. 4).
- Abra la cubierta y coloque cuidadosamente los sándwiches para comenzar con la preparación (Fig. 5).
- Cierre el producto y espere el tiempo que considere ideal para que su comida esté lista. Mientras más tiempo está cerrado, más tostado saldrá el pan.
- Cuando termine de usarlo, para desconectar el aparato, saque el enchufe del toma corriente.

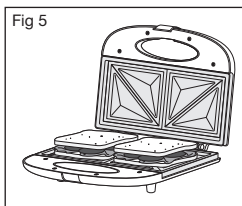
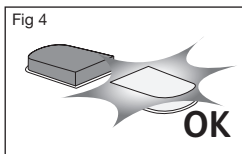
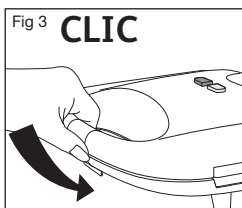
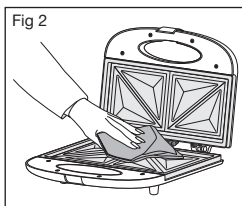
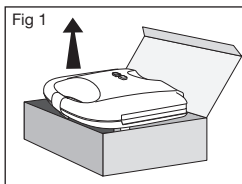

## SUGERENCIAS DE PREPARACIÓN DE SÁNDWICHES

- Para dar un sabor especial, pincele en la parte externa del pan, grasa derretida de tocino en lugar de manteca o margarina.
- Si prefiere panes más tostados, mantenga el sándwich más tiempo en el aparato, hasta obtener el punto de tostado deseado.
- Puede utilizar la sandwichera no sólo para hacer sándwiches, también puede tostar su pan sin relleno.
- Puede adornar el plato con lechuga, perejil, hierbabuena, berro, aceitunas cortadas, cebolla, tomate, papas fritas u otra guarnición a su gusto.

## CONSERVACIÓN Y LIMPIEZA

- Antes de cualquier operación de limpieza, desconecte el aparato del toma corriente y espere que se enfríe totalmente.

### Limpieza interna

- Limpie las placas de calentamiento con papel toalla o paño húmedo y séquelas con paño seco.
- Aunque las placas de calentamiento están revestidas con material anti-adherente, es posible que restos de relleno se peguen en la sandwichera. Para retirarlos, unte las rejillas con aceite de cocina, encienda el aparato por algunos minutos y después remueva los restos con una espátula plástica o de madera.

### Limpieza externa

- Limpie las rejillas de calentamiento con papel toalla o paño húmedo y séquelas con paño seco.
- No use lana de acero, esponjas o limpiadores abrasivos.

## EN CASO DE DIFICULTADES

Nuestros productos son fabricados con un alto nivel de calidad. Si llega a tener algún problema con nuestro producto, consulte la planilla siguiente, podrá encontrar rápidamente una solución. Si el problema no puede ser resuelto, contacte al Servicio Técnico Autorizado T-fal.

PROBLEMA	CAUSAS	QUÉ SE PUEDE HACER
El aparato no calienta	El aparato no está conectado al tomacorriente.	Verifique el voltaje y enchúfelo en la toma de corriente.
	El aparato presenta algún tipo de defecto.	Llame a la Asistencia Autorizada T-fal.

**CONSUMIDOR:** en caso de que, después de haber leído el manual de instrucciones, todavía le queden dudas sobre la utilización de este o de cualquier otro producto T-fal, o en caso de que tenga alguna sugerencia, póngase en contacto con T-fal a través del SAC (55) 52839354 (conexión gratuita) o visite nuestro sitio web, [www.t-fal.com](http://www.t-fal.com), y mande un correo electrónico.

Para más consejos y recetas, acceda al sitio [www.t-fal.com](http://www.t-fal.com).

Las características generales del producto pueden sufrir modificaciones sin aviso previo.



# ENGLISH

You have just purchased a high-quality **T-fal** product and we thank you for choosing us. To better understand your product, and to learn how to take advantage of all of its functions, as well as to ensure that you use it safely, **carefully read the following recommendations and instructions. Please do not discard this instruction manual.**

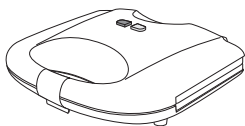

Keep it for future reference.



## IMPORTANT RECOMMENDATIONS AND SAFETY TIPS:

We at T-fal take pride in the quality of each of our products, and we want to ensure that our customers know how to safely use their T-fal products. For this reason, we recommend the following: before using your T-fal product for the first time, **carefully read these recommendations and instructions**, as this ensures the correct operation of the product, its safety and safety of its users.

- a. **Before plugging in the product, make sure the voltage is compatible with the voltage indicated on the product 127V. If the voltage is not compatible, it could damage the product and render it unsafe for use.**
- b. **This appliance is not intended to be operated by means of an external timer or separate remote-control system.**
- c. **This appliance is intended to be used in household only. It is not intended to be used in the following applications, and the guarantee will not apply for :**
  - staff kitchen areas in shops, offices and other working environments;
  - farm houses;
  - by clients in hotels, motels and other residential type environments;
  - bed and breakfast type environments.
- d. **To avoid electrical shock, never use the product with wet hands or in wet or damp places. Ensure the electrical elements stay dry, and never immerse the appliance in water.**

- e. **This appliance is not intended for use by persons (including children) with reduced physical, sensory or mental capabilities, or lack of experience and knowledge, unless they have been given supervision or instruction concerning use of the appliance by a person responsible for their safety. Children should be supervised to ensure that they do not play with the appliance.**
- f. **To avoid the risk of electrical shock or injury, unplug the appliance when it is not in use or when cleaning it.**
- g. Wipe the cooking surfaces with a paper towel or damp cloth, and then dry them with a dry cloth.
- h. **For your safety, do not use the product if it has been dropped or if it appears to be damaged.** To avoid the risk of injury or further damage, take it to an T-fal Authorized Repair Service.
- i. If the supply cord is damaged, it must be replaced by the manufacturer, its service agent or similarly qualified persons in order to avoid a hazard.
- j. The symbol  means: «Caution: hot surface».
- k.  The temperature of the surfaces may be high when the appliance is in use. Do not touch the surfaces of the appliance when they are hot.
- l. **Never attempt to disassemble or fix the appliance by yourself** or using someone else, to avoid losing the warranty, serious technical problems and risks of accidents. Take it to an T-fal Authorized Repair Service.
- m. Do not let the power cord hang over the edge of tables, sinks or countertops. To avoid damaging the insulation, thereby resulting in technical problems and potential injury, do not allow it to touch hot surfaces.
- n. Never hold the product by the power cord. Never remove the plug by pulling on the power cord, as this may damage the appliance or lead to potential injury.
- o. **The use of parts or accessories other than the manufacturer's originals may result in injury,** damage the appliance, and/or impair its operation. Doing so will violate the terms of the warranty.

- p. To avoid electrical shock, **when plugging in or unplugging the product, make sure that you don't accidentally touch the prongs of the plug.**
- q. The appliance can be used up to an altitude of 4000 m (2.5 miles).
- r. **Be sure to turn off the appliance and unplug it before leaving it unsupervised by a responsible adult,** even for a few moments, especially if children are around.
- s. **To avoid electrical overloads, do not connect several devices to the same socket using extension cords.** This will prevent damage to the product, as well as serious injuries.

### IMPORTANT

- The green light will blink on and off sometimes, indicating that the thermostat and resistors are maintaining the temperature of the plates.
- The preparation time varies according to the type of bread and ingredients.
- When removing sandwiches or meat, always use a plastic or wooden spatula. Never use metal tongs, knives or any other metal utensils, as they can damage the non-stick coating.
- Keep the lid closed to maintain the temperature when making two or more sandwiches.
- When you first use the appliance, it may smoke a little; this is due to lubrication used in the internal components.
- To prevent injury or damage, do not let utensils come the contact contact with the heated plates.
- Never place the appliance directly on an inadequate surface (e.g., a glass table, tablecloth, varnished furniture, etc.) or on a soft surface, such as a plastic tablecloth.
- Never leave the appliance turned on if it is empty.

### Preventing domestic accidents

- NEVER LEAVE THE APPLIANCE UNSUPERVISED
- In the event of injury, immediately run cold water over the burn and, if necessary, seek for medical help.

## THE PRODUCT

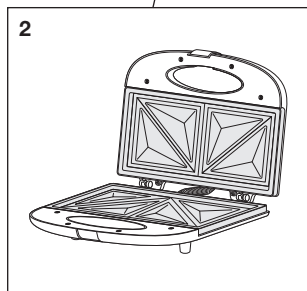
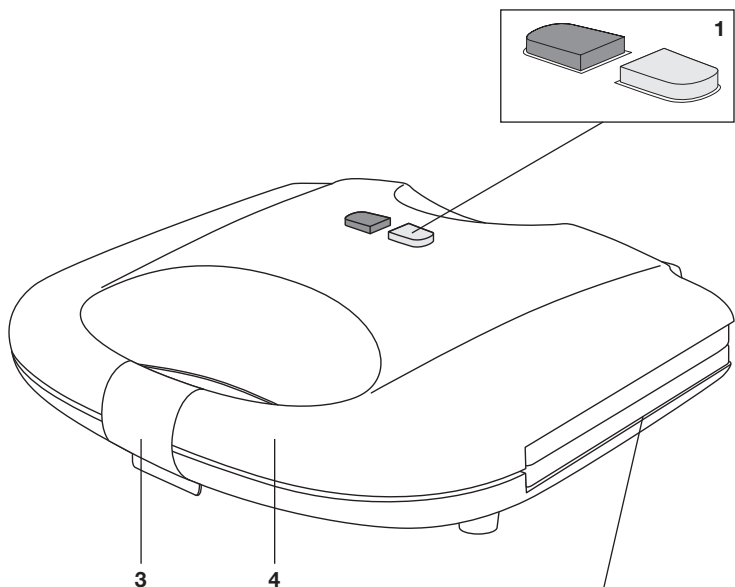

- 1. Pilot light
- 2. Plates with non-stick coating
- 3. Closing clip
- 4. Insulated handle

## INSTRUCTIONS FOR USE

### BEFORE FIRST USE

- Remove all packaging and adhesives from the inside and outside of the product (Fig. 1).
- Clean the surfaces of the hot plates with a damp cloth, and dry them with a dry cloth or paper towel (Fig. 2).
- Grease the plates with a small amount of cooking oil, butter, margarine or fat.
- Follow the instructions in the “Recommendations for Use” booklet, plug in and turn on the sandwich maker to heat the plates.

### RECOMMENDATIONS FOR USE

- To turn on the appliance, insert the plug into a socket that is compatible with the appliance’s voltage 127V. The red light will turn on automatically, and the plates will start to heat up.
- Gently close the lid until the plates meet, and the clip locks (you will hear a “click”). The clip will self-adjust to the size of the sandwich. (Fig. 3).
- When the appliance reaches the ideal temperature, the green light turns on (Fig. 4).
- Open the lid, and carefully position the sandwiches to start the cooking process (Fig. 5).
- Close the lid and wait until the sandwich is toasted to your taste. The longer the lid is closed, the more toasted the bread will be.
- Unplug the appliance to disconnect it when you are done.

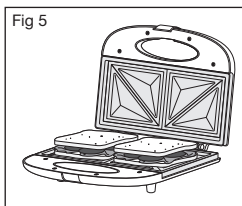
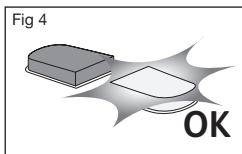
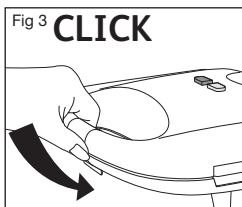
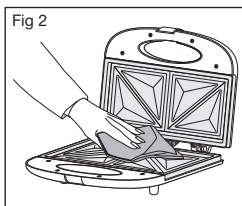
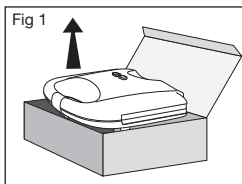

## SANDWICH PREPARATION TIPS

- For extra flavor, brush the outside of the bread with melted bacon fat instead of butter or margarine.
- If you prefer the bread to be more toasted, keep the sandwich in the sandwich maker longer, until it is toasted to your taste.
- You can make sandwiches in the sandwich maker, and you can also simply toast bread in it.
- You can garnish the sandwich with lettuce, parsley, mint leaves, watercress, chopped olives, onion, tomato, French fries or any other side dishes you want.

## CLEANING AND MAINTENANCE

- Before cleaning, unplug the appliance from the outlet and wait for it to cool completely.

### **Cleaning the plates**

- Clean the heating plates with a paper towel or damp cloth and dry them with a dry cloth.
- Although the heating plates are coated with non-stick material, sometimes ingredients may get stuck inside the sandwich maker. To remove them, coat the plates with cooking oil, turn on the appliance for a few minutes, and then remove the remains with a plastic or wooden spatula.

### **Cleaning the exterior**

- Wipe with a paper towel or damp cloth and dry with a dry cloth.
- Do not use steel wool, sponges or abrasive cleaners.

## TROUBLESHOOTING

Our products are manufactured to a high standard of quality. If you have any problems with our products, refer to the table below to find a quick solution. If you cannot resolve the problem, contact an T-fal Authorized Repair Service.

PROBLEM	CAUSE	HOW TO FIX
The appliance does not heat up	The appliance is not connected to an outlet.	Check the voltage and plug it into an outlet.
	The appliance has some sort of defect.	Call T-fal Technical Support.

**CONSUMER:** If after reading the instruction manual, you still have questions about the use of this or any other T-fal product, or if you have any suggestions please, contact T-fal via our customer services number: (55) 52839354 (free of charge) or visit our website: [www.t-fal.com](http://www.t-fal.com) and send us an email.

For more tips and recipes, go to [www.t-fal.com](http://www.t-fal.com) .

The general features of the product may be modified without a prior notice.

