

# calor<sup>®</sup>

EN  
FR  
DE  
NL  
AR



DT71XX

[www.calor.fr](http://www.calor.fr)



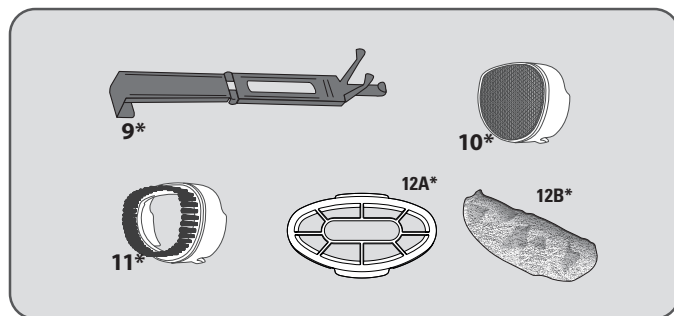
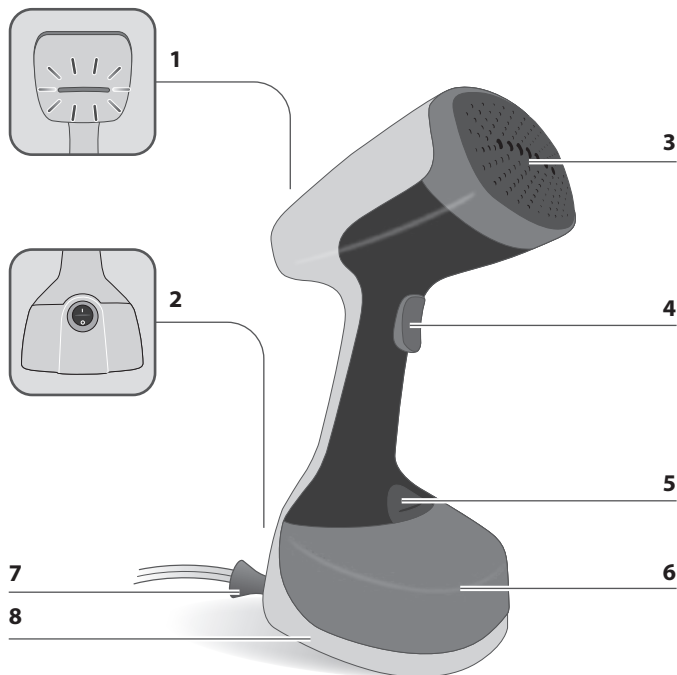

## PRODUCT DESCRIPTION

- |   |  |
|---|--|
| 1. <b>EN</b> On/Off light indicator<br><b>FR</b> Voyant marche/arrêt<br><b>DE</b> Ein/Aus-Licht               | 8. <b>EN</b> Standing<br><b>FR</b> Base<br><b>DE</b> Standfuß base   |
| 2. <b>EN</b> On/Off button<br><b>FR</b> Bouton marche/arrêt<br><b>DE</b> Ein/Aus-Schalter                     | 9.* <b>EN</b> Door hook<br><b>FR</b> Door hook<br><b>DE</b> Door hook  |
| 3. <b>EN</b> Steam head<br><b>FR</b> Pistolet à vapeur<br><b>DE</b> Dampfkopf                                 | 10.* <b>EN</b> Steam bonnet<br><b>FR</b> Bonnet de protection<br><b>DE</b> Dampfhaube  |
| 4. <b>EN</b> Steam button<br><b>FR</b> Gâchette à vapeur<br><b>DE</b> Dampftaste                              | 11.* <b>EN</b> Fabric brush<br><b>FR</b> Brosse à tissu<br><b>DE</b> Stoffbürste   |
| 5. <b>EN</b> Water tank locker<br><b>FR</b> Loquet du réservoir d'eau<br><b>DE</b> Wassertankverriegelung     | 12A.* <b>EN</b> Micro-fiber brush support<br><b>FR</b> Support pour brosse microfibre<br><b>DE</b> Halterung für Mikrofaserbürsten |
| 6. <b>EN</b> Removable water tank<br><b>FR</b> Réservoir d'eau détachable<br><b>DE</b> Abnehmbarer Wassertank | 12B.* <b>EN</b> Micro-fiber<br><b>FR</b> Microfibre<br><b>DE</b> Mikrofaser  |
| 7. <b>EN</b> Cord exit<br><b>FR</b> Sortie du câble<br><b>DE</b> Netzkabel                                    |  |



## Important safety instructions

When using your appliance, basic precautions should always be followed, including the following:

- Read all instructions before using this product.
- This product has been designed for indoor, domestic use only. Any commercial use, inappropriate use or failure to comply with the instructions, the manufacturer accepts no responsibility and the guarantee will not apply.
- Always plug your appliance:
  - into a mains circuit with voltage between 220 V and 240 V.
  - into an earthed electrical socket.

Connecting to the wrong voltage may cause irreparable damage to the appliance and will invalidate your guarantee. If using a mains extension lead, ensure that it is correctly rated (16A) with an earth, and is fully extended.

- Completely unwind the power cord before plugging into an earthed socket.
- Use appliance for its intended use only.
- The micro-fiber\* accessory must never be used to clean surfaces. This accessory is only made to remove impregnated dust from textile.
- To reduce the risk of contact with hot water emitting from steam vents, check appliance before each use by holding it away from body and operating steam button.
- This appliance can be used by children aged from 8 years and above and persons with reduced physical, sensory or mental capabilities or lack of experience and knowledge if

\* Depending on model

they have been given supervision or instruction concerning use of the appliance in a safe way and understand the hazards involved. Children shall not play with the appliance. Cleaning and user maintenance shall not be made by children without supervision.

- The fabric steamer must not be left unattended while it is connected to the supply mains.
-  The surfaces which are marked with this sign, the soleplate and steam cord are very hot during the use of the appliance. Do not touch these surfaces before the appliance has completely cooled down.
- Never pull on the cord to disconnect the appliance from electrical outlet; instead, grasp plug and pull to disconnect on the plug to disconnect the appliance.
- Do not allow cord to touch hot surfaces or come into contact with rough or sharp edges. Let the appliance cool completely down before putting away. Loop cord loosely around appliance when storing.
- Always disconnect appliance from the electrical supply when filling with water or emptying when cleaning, when removing or refitting accessories and when not in use.
- Care should be taken when using the appliance due to the emission of steam.
- Do not operate appliance with a damaged cord or if appliance has been dropped or damaged. To avoid the risk of electric shock, do not disassemble or attempt to repair the appliance. Take it to the nearest approved service centre for examination and repair. Incorrect reassembly or repair could cause a risk of fire, electrical shock or injury to persons when the appliance is used.



- Close supervision is necessary for any appliance being used by or near children.
- Never leave the appliance unattended when it is connected to the mains. Before storing the appliance, once it is unplugged, please wait until it has cooled down (around 1 hour).
- Burns could occur from touching hot metal or plastic parts, hot water or steam. Use care when you empty a steam appliance. There may be hot water in the reservoir.
- If an extension cord is absolutely necessary, a cord with a 16A ampere rating shall be used. A cord rated for less amperage can result in a risk of fire or electric shock due to overheating. Care shall be taken to arrange the cord so that it cannot be pulled or be tripped over.
- Keep the fabric steamer and its cord out of reach of children less than 8 years of age when it is energized or cooling down.
- To protect against a risk of electric shock, do not immerse the appliance in water or other liquids.
- Do not direct steam at people, animals or clothes while they are being worn.
- This appliance is not intended for use by persons (including children) with reduced physical, sensory or mental capabilities, or lack of experience and knowledge, unless they have been given supervision or instruction concerning use of the appliance by a person responsible for their safety. Children should be supervised to ensure that they do not play with the appliance.

- The use of accessory attachments other than those provided by the manufacturer is not recommended and may result in fire, electric shock or personal injury.
- The appliance must be used and placed on a flat, stable, heat-resistant surface. When you place the iron on the iron rest, make sure that the surface on which you place it is stable.
- The appliance must not be used if it has been dropped, if it has any visible damage, if it leaks, or if it functions abnormally in any way. Do not attempt to dismantle your appliance: have it examined at an Approved Service Centre to avoid any danger.
- The iron should only be used with the base provided (for cordless irons).
- Check the electrical power for sign of wear or damage prior to use. If the electrical power cord is damaged, it must be replaced at an Approved Service Centre to avoid any danger.
- Do not use other descaling products than the one cited in the IFU.
- To achieve optimal results in sanitizing, gently steam back and forth 3 times on the fabric



## Before first use

- When you first use the appliance, some smoke or a harmless odour may be produced or there may be a small discharge of particles. This will not affect the use of the appliance and will disappear quickly.

## What water to use?

- Your appliance has been designed to use tap water.
- If your water is very hard (hardness above 30°F, or 17°dH or 21°e), mix 50 % tap water and 50 % bottled demineralised

## SAVE THESE INSTRUCTIONS



### Environment protection first !

- ① Your appliance contains valuable materials which can be recovered or recycled.  
♻️ Leave it at a local civic waste collection point.

## Problems with your iron?

PROBLEM	POSSIBLE CAUSES	SOLUTIONS
There is no steam.	The appliance is not plugged in, or not switched on.	Check that your appliance is correctly plugged in and switched on.
	The water level is too low.	Unplug your appliance and refill it.
	The steam pump has not been primed.	Press the steam trigger continuously until the steam appears.
	You are using the appliance for the first time.	Press the steam trigger continuously until the steam appears.
	The water tank is not fully in place.	Ensure that inlet stopper is closed and that the water tank clicks/locks when put into place.
The appliance does not heat.	It is not plugged in, or not switched on.	Plug in your appliance and switch on.
Water leaks.	The water tank is not fully in place or the stopper is not closed properly.	Ensure that inlet stopper is closed and that the water tank clicks/locks when put into place.
Steam rate decreases.	Calc has built up in the appliance.	Refer to 'ANTI CALC' section in instructions for use.
The steam leaves stains on the fabric or the appliance spits.	You are using water with additives.	Never add any additive in the water tank. Refer to "WHAT WATER TO USE" section.
	The appliance has not been rinsed enough after the descaling operation.	Read carefully the 'ANTI CALC' section in instructions for use.
	You are using other liquids than white vinegar to descale the product.	Use only white vinegar during 'ANTI CALC' procedure. Refer to the "ANTI CALC" section in the instructions for use.
Micro fiber brush* support is removed from the steam head / from the micro fiber brush support .	You scrub too tightly the textile.	Scrub softly the textile to remove impregnated dust.

\* Depending on model



## Consignes de sécurité importantes

Lorsque vous utilisez votre appareil, suivez systématiquement les consignes de base, y compris les suivantes :

- Lisez l'intégralité des consignes avant d'utiliser ce produit.
- Ce produit a été conçu pour un usage en intérieur et domestique seulement. En cas d'utilisation commerciale, d'utilisation non appropriée ou de non-respect des instructions, le fabricant ne pourra être tenu responsable et la garantie ne s'appliquera pas.
- Branchez toujours votre appareil :
  - sur un circuit d'alimentation d'une tension nominale comprise entre 220 et 240 V ;
  - sur une prise électrique reliée à la terre.

Tout branchement utilisant une tension incorrecte peut endommager définitivement l'appareil et annuler votre garantie.

Si vous utilisez une rallonge, assurez-vous que sa tension nominale est correcte (16 A), qu'elle est branchée sur une prise liée à la terre et qu'elle est entièrement déployée.

- Déroulez complètement le câble d'alimentation avant de le brancher sur une prise liée à la terre.
- N'utilisez pas cet appareil à d'autres fins que celles prévues.
- L'accessoire microfibre\* ne doit jamais être utilisé pour nettoyer des surfaces. Cet accessoire est uniquement destiné à éliminer les poussières incrustées sur le textile.
- Pour réduire le risque de contact avec l'eau chaude qui s'échappe des événements à vapeur, vérifiez l'appareil avant

chaque utilisation en le tenant éloigné de votre corps et en actionnant la commande vapeur.

- Cet appareil peut être utilisé par des enfants âgés de 8 ans et plus et par des personnes dont les capacités physiques, sensorielles ou mentales sont réduites ou dont l'expérience ou les connaissances ne sont pas suffisantes, à condition qu'elles bénéficient d'une surveillance ou aient reçu des instructions quant à l'utilisation de l'appareil en toute sécurité et comprennent bien les dangers potentiels. Ne laissez pas les enfants jouer avec l'appareil. Le nettoyage et l'entretien par l'utilisateur ne doivent pas être effectués par des enfants sans surveillance.
- Le défroisseur vapeur ne doit pas être laissé sans surveillance lorsqu'il est branché sur l'alimentation principale.
-  Les surfaces marquées de ce signe, la semelle et le câble vapeur sont très chauds lors de l'utilisation de l'appareil. Ne touchez pas ces surfaces avant que l'appareil ne soit complètement refroidi.
- Ne tirez jamais sur le câble pour débrancher l'appareil de la prise électrique. Saisissez la fiche et tirez-la pour débrancher l'appareil.
- Ne laissez pas le câble toucher des surfaces chaudes ou entrer en contact avec des bords rugueux ou tranchants. Laissez l'appareil refroidir complètement avant de le ranger. Enroulez le câble autour de l'appareil pour le ranger.
- Débranchez toujours l'appareil de l'alimentation électrique lorsque vous le remplissez d'eau ou le videz au moment du nettoyage, lorsque vous retirez ou remettez en place des accessoires ou lorsque vous ne l'utilisez pas.

\* selon le modèle



- Soyez prudent lorsque vous utilisez l'appareil en raison de l'émission de vapeur.
- N'utilisez pas l'appareil avec un câble endommagé ou si l'appareil est tombé ou endommagé. Pour éviter tout risque d'électrocution, ne démontez pas l'appareil et n'essayez pas de le réparer. Faites-le examiner et réparer dans le centre d'entretien agréé le plus proche. La réparation ou le remontage incorrect de l'appareil peut entraîner un risque d'incendie, de choc électrique ou de blessure lors de son utilisation.
- Surveillez attentivement les enfants lorsqu'ils utilisent l'appareil ou se trouvent à proximité de celui-ci.
- Ne laissez jamais l'appareil sans surveillance lorsqu'il est branché sur l'alimentation électrique. Une fois l'appareil débranché, attendez qu'il ait refroidi (environ 1 heure) avant de le ranger.
- Tout contact avec les parties plastiques ou métalliques chaudes de l'appareil, l'eau chaude ou la vapeur peut entraîner des brûlures. Soyez prudent lorsque vous videz un appareil à vapeur. Le réservoir peut contenir de l'eau chaude.
- Si une rallonge est nécessaire, assurez-vous que sa tension nominale est de 16 A. Une rallonge d'une tension nominale inférieure peut entraîner un risque d'incendie ou d'électrocution en raison d'une surchauffe. Soyez prudent lorsque vous installez la rallonge afin qu'elle ne puisse pas être tirée ou causer une chute.

- Veillez à ce que le défroisseur vapeur et son câble restent hors de portée des enfants de moins de 8 ans lorsqu'il est sous tension ou qu'il refroidit.
- Pour éviter tout risque d'électrocution, ne plongez jamais l'appareil dans l'eau ni dans aucun autre liquide.
- Ne dirigez pas la vapeur vers une personne, un animal ou un vêtement porté par une personne.
- Cet appareil n'est pas destiné à être utilisé par des personnes (notamment des enfants) dont les capacités physiques, sensorielles ou intellectuelles sont réduites, ou par des personnes dénuées d'expérience ou de connaissances, à moins que celles-ci ne soient sous surveillance ou qu'elles n'aient reçu des instructions quant à l'utilisation de l'appareil par une personne responsable de leur sécurité. Ne laissez pas les enfants jouer avec l'appareil.
- L'utilisation d'accessoires autres que ceux fournis par le fabricant est déconseillée et peut entraîner un incendie, une électrocution ou des blessures.
- L'appareil doit être utilisé et posé sur une surface stable et plane ne craignant pas la chaleur. Lorsque vous posez le fer sur le repose-fer, assurez-vous que la surface sur laquelle vous le posez est stable.
- L'appareil ne doit pas être utilisé s'il est tombé, s'il présente des dommages apparents, s'il fuit ou s'il présente des anomalies de fonctionnement. Ne démontez jamais votre appareil : faites-le examiner dans un centre d'entretien agréé afin d'éviter tout danger.
- Le fer ne doit être utilisé qu'avec la base fournie (pour les fers sans fil).



- Avant toute utilisation, vérifiez si l'alimentation électrique comporte des signes d'usure ou de dommage. Si le câble d'alimentation électrique est endommagé, il doit être impérativement remplacé dans un centre d'entretien agréé afin d'éviter tout danger.
- N'utilisez pas d'autres produits de détartrage que celui mentionné dans les instructions d'utilisation.
- Pour un résultat optimal de purification, vaporiser lentement en 3 allers-retours sur le tissu.

## Avant la première utilisation

- Lors de sa première utilisation, l'appareil peut dégager de la fumée ou une odeur inoffensive, ou libérer des particules. Cela n'affecte pas l'utilisation de l'appareil et disparaîtra rapidement.

## Quelle eau utiliser ?

- Votre appareil a été conçu pour être utilisé avec de l'eau du robinet.

Si votre eau est très calcaire (plus de 30°F, 17°dH ou 21°e), mélangez 50 % d'eau du robinet et 50 % d'eau déminéralisée en bouteille. N'utilisez jamais d'eau contenant des additifs (amidon, parfum, substances aromatiques, assouplissants, etc.), ni de l'eau de condensation (eau des sèche-linge, eau des réfrigérateurs, eau des climatiseurs, eau de pluie, par exemple). N'utilisez pas d'eau pure distillée ou déminéralisée. Ce type d'eau contient des déchets organiques ou des minéraux qui se concentrent sous l'effet de la chaleur et qui provoquent des projections, des taches brunes ou un vieillissement prématuré de votre appareil.

## CONSERVEZ CES INSTRUCTIONS



### Faisons de la protection de l'environnement notre priorité !

- ① Votre appareil contient des matériaux précieux qui peuvent être récupérés ou recyclés.
- ➡ Apportez-le dans un centre municipal de collecte des déchets.

## Vous rencontrez des problèmes avec votre fer ?

PROBLÈME	CAUSES POSSIBLES	SOLUTIONS
Il n'y a pas de vapeur.	L'appareil n'est pas branché ou n'est pas allumé.	Vérifiez que votre appareil est correctement branché et allumé.
	Le niveau d'eau est trop bas.	Débranchez l'appareil et remplissez le réservoir.
	La pompe à vapeur n'a pas été amorcée.	Appuyez sur la gâchette à vapeur en continu jusqu'à ce que la vapeur apparaisse.
	Vous utilisez l'appareil pour la première fois.	Appuyez sur la gâchette à vapeur en continu jusqu'à ce que la vapeur apparaisse.
	Le réservoir d'eau n'est pas complètement en place.	Assurez-vous que le bouchon d'entrée est fermé et que le réservoir d'eau est bien enclenché.
L'appareil ne chauffe pas.	Il n'est pas branché ou n'est pas allumé.	Branchez votre appareil et allumez-le.
De l'eau fuit.	Le réservoir d'eau n'est pas complètement en place ou le bouchon n'est pas correctement fermé.	Assurez-vous que le bouchon d'entrée est fermé et que le réservoir d'eau est bien enclenché.
Le débit de vapeur diminue.	Du tartre s'est accumulé dans l'appareil.	Reportez-vous à la section « ENTRETIEN ANTICALCAIRE » des instructions d'utilisation.
La vapeur laisse des taches sur le tissu ou l'appareil crache.	Vous utilisez de l'eau contenant des additifs.	N'ajoutez jamais d'additifs dans le réservoir d'eau. Reportez-vous à la section « QUELLE EAU UTILISER »
	L'appareil n'a pas été suffisamment nettoyé après l'opération de détartrage.	Lisez attentivement la section « ENTRETIEN ANTICALCAIRE » des instructions d'utilisation.
	Vous utilisez d'autres liquides que du vinaigre blanc pour détartrer le produit.	Utilisez uniquement du vinaigre blanc pendant la procédure « ENTRETIEN ANTI-CALCAIRE » Reportez-vous à la section « ANTI CALC » des instructions d'utilisation.
Le support pour brosse microfibre* s'est détaché de la tête vapeur. Le revêtement microfibre* s'est détaché du support pour brosse microfibre*.	Vous frottez trop fort le textile.	Frottez doucement le textile pour éliminer les poussières incrustées.

\* Selon le modèle



## Wichtige Sicherheitshinweise

Beim Gebrauch Ihres Geräts sollten Sie stets grundlegende Vorsichtsmaßnahmen einhalten, darunter die folgenden:

- Lesen Sie sich vor Verwendung dieses Produktes sämtliche Gebrauchshinweise durch.
- Dieses Produkt ist ausschließlich zur Verwendung in Innenräumen von Privathaushalten bestimmt. Bei jeglicher kommerzieller Nutzung, unangemessener Verwendung oder Nichteinhaltung der Anweisungen übernimmt der Hersteller keine Verantwortung und die Garantie gilt nicht.
- Stecken Sie Ihr Gerät immer:
  - an ein Stromnetz mit einer Spannung zwischen 220 V und 240 V.
  - an eine geerdete elektrische Steckdose.

Der Anschluss an eine falsche Spannung kann zu irreparablen Schäden am Gerät und somit zum Erlöschen Ihres Garantieanspruchs führen.

Stellen Sie bei der Nutzung eines Verlängerungskabels sicher, dass es die korrekte Leistung hat (16A), über einen geerdeten Stecker verfügt und vollständig ausgewickelt ist.

- Das Netzkabel vollständig abwickeln und an eine geerdete Steckdose anschließen.
- Gerät ausschließlich für den dafür vorgesehenen Gebrauch verwenden.
- Das Mikrofaserzubehör\* darf niemals zur Reinigung von Oberflächen verwendet werden. Dieses Zubehör dient ausschließlich zur Entfernung von imprägniertem Staub aus Textilien.

\* Abhängig vom Modell"

- Zur Verminderung des Risikos eines Kontakts mit heißem Wasser, das aus dem Dampfauslass tritt, das Gerät vor jedem Gebrauch überprüfen. Halten Sie das Gerät hierzu vom Körper weg und drücken Sie auf die Dampfregeltaste.
- Dieses Gerät kann von Personen ab 8 Jahren und Personen verwendet werden, deren körperliche, sensorische oder mentale Fähigkeiten eingeschränkt sind oder denen es an Erfahrung und Kenntnissen mangelt; wenn sie in der Benutzung des Gerätes unterwiesen wurden und von einer für ihre Sicherheit verantwortlichen Person beaufsichtigt werden. Kinder dürfen nicht mit dem Gerät spielen. Die Reinigung und Benutzerwartung darf nicht von Kindern ohne Aufsicht durchgeführt werden.
- Das Bügeleisen darf nicht unbeaufsichtigt gelassen werden, während es an das Stromnetz angeschlossen ist.
-  Die mit diesem Zeichen gekennzeichneten Oberflächen, die Bügelsohle und das Dampfkabel werden während des Gebrauchs des Geräts sehr heiß. Berühren Sie diese Oberflächen nicht, bevor das Gerät vollständig abgekühlt ist.
- Das Gerät niemals am Kabel aus der Steckdose ziehen; stattdessen den Stecker greifen und herausziehen, um das Gerät von der Stromversorgung zu trennen.
- Das Kabel darf keine heißen Oberflächen berühren oder mit rauen oder scharfen Kanten in Berührung kommen. Lassen Sie das Gerät vollständig abkühlen, bevor Sie es wegräumen. Wickeln Sie das Kabel zum Verstauen locker um das Gerät herum.



- Trennen Sie das Gerät jedes Mal von der Stromversorgung, bevor Sie es mit Wasser auffüllen oder zum Reinigen leeren, zum Entfernen oder Anbringen von Zubehör und wenn es nicht in Gebrauch ist.
- Verwenden Sie das Gerät mit Vorsicht, da bei der Anwendung Dampf austritt.
- Verwenden Sie das Gerät nicht, wenn das Kabel beschädigt ist bzw. wenn das Gerät fallengelassen oder beschädigt wurde. Um das Risiko eines Stromschlags zu vermeiden, versuchen Sie nicht, das Gerät auseinanderzubauen oder zu reparieren. Bringen Sie es zur nächsten autorisierten Kundendienstwerkstatt, um es dort überprüfen und reparieren zu lassen. Unsachgemäßes Wiederzusammenbauen oder Reparieren kann zu Brand-, Stromschlag- oder Verletzungsgefahr bei der Verwendung führen.
- Wird ein Gerät von oder in der Nähe von Kindern verwendet, ist eine Beaufsichtigung erforderlich.
- Lassen Sie das Gerät niemals unbeaufsichtigt, wenn es an das Stromnetz angeschlossen ist. Warten Sie nach dem Abziehen des Netzsteckers, bis das Gerät abgekühlt ist (ca. 1 Stunde), bevor Sie es wegräumen.
- Das Berühren von heißen Metall- oder Plastikteilen, heißem Wasser oder Dampf kann zu Verbrennungen führen. Beim Leeren eines Geräts mit Dampffunktion vorsichtig vorgehen. Es kann sich noch heißes Wasser im Wasserbehälter befinden.
- Wenn ein Verlängerungskabel absolut notwendig ist, muss immer ein Kabel mit einer Leistung von 16 Ampere

- (16A) verwendet werden. Die Verwendung eines Kabels mit geringerer Ampere-Leistung kann aufgrund von Überhitzung zu Brand- oder Stromschlaggefahr führen. Beim Auslegen des Kabels darauf achten, dass niemand versehentlich daran ziehen oder darüber stolpern kann.
- Halten Sie das Bügeleisen und sein Kabel außerhalb der Reichweite von Kindern unter 8 Jahren, wenn es unter Spannung steht oder abkühlt.
- Zum Schutz vor Stromschlägen das Gerät niemals in Wasser oder andere Flüssigkeiten eintauchen.
- Zielen Sie mit dem Dampf niemals auf Menschen, Tiere oder auf Kleidung, die gerade getragen wird.
- Dieses Gerät ist nicht dazu gedacht, von Personen (einschließlich Kindern) benutzt zu werden, deren körperliche, sensorische oder mentale Fähigkeiten eingeschränkt sind oder denen es an Erfahrung und Kenntnissen mangelt; es sei denn, sie wurden in die Benutzung des Gerätes unterwiesen und werden von einer für ihre Sicherheit verantwortlichen Person beaufsichtigt. Kinder müssen beaufsichtigt werden, um sicherzustellen, dass sie nicht mit dem Gerät spielen.
- Die Verwendung von Zubehör, das nicht vom Hersteller stammt, ist nicht empfehlenswert und kann zu Brand-, Stromschlag- oder Verletzungsgefahr führen.
- Das Gerät muss auf einer ebenen, stabilen, hitzebeständigen Oberfläche abgestellt werden. Wenn Sie das Bügeleisen auf seine Basisstation stellen, achten Sie darauf, dass die Basis auf einer stabilen Oberfläche steht.
- Das Gerät darf nicht verwendet werden, wenn es



heruntergefallen ist, wenn es sichtbare Schäden aufweist, wenn es undicht ist oder wenn es in irgendeiner Weise anormal funktioniert. Versuchen Sie nicht, Ihr Gerät auseinanderzubauen: Lassen Sie es von einer autorisierten Kundendienstzentrale untersuchen, um Gefahren zu vermeiden.

- Das Bügeleisen sollte nur mit der mitgelieferten Basis verwendet werden (im Fall von schnurlosen Bügeleisen).
- Prüfen Sie die Stromversorgung vor dem Gebrauch auf Anzeichen von Verschleiß oder Beschädigung. Wenn das Netzkabel beschädigt ist, muss es von einer autorisierten Kundendienstzentrale ausgetauscht werden, um Gefahren zu vermeiden.
- Verwenden Sie keine anderen Entkalker als die in der Gebrauchsanweisung angegebenen.
- Um optimale Ergebnisse bei der Desinfektion zu erzielen, bewegen Sie das Gerät 3 Mal mit Dampf sanft hin und her

## Vor dem ersten Gebrauch

- Während der ersten Anwendungen kann es zu einer leichten Rauch- und unschädlichen Geruchsentwicklung kommen, wobei in geringem Ausmaß Partikel austreten. Diese Erscheinung wirkt sich nicht hinsichtlich der Verwendung des Geräts aus und verschwindet schnell.

## Welches Wasser sollten Sie verwenden?

- Ihr Gerät wurde für die Verwendung von Leitungswasser entwickelt. Wenn Ihr Wasser sehr hart ist (Härte über 30°F oder 17°dH oder 21°e), mischen Sie 50 % Leitungswasser und 50 % demineralisiertes Wasser in Flaschen. Verwenden Sie niemals Wasser mit Zusatzstoffen (Stärke, Parfüm, aromatische Substanzen, Weichmacher usw.) oder Kondenswasser (z. B. Wasser aus Wäschetrocknern, Wasser aus Kühlschränken, Wasser aus Klimaanlage, Regenwasser). Verwenden Sie weder reines destilliertes noch reines demineralisiertes Wasser. Dieses Wasser enthält organische Abfallstoffe oder Mineralien, die sich unter Wärmeeinwirkung konzentrieren und zu Zischen, Braunfärbung oder vorzeitiger Alterung des Geräts führen.

## BEWAHREN SIE DIESE HINWEISE SICHER AUF



### Denken Sie an den Schutz Ihrer Umwelt!

- ① Ihr Gerät enthält wertvolle Rohstoffe, die zurückgewonnen bzw. recycelt werden können.
- ② Bringen Sie es zu einer lokalen städtischen Mülldeponie.

## Falls Probleme auftreten

PROBLEM	MÖGLICHE URSACHEN	LÖSUNGEN
Es wird kein Dampf erzeugt.	Das Gerät ist nicht korrekt angeschlossen oder wurde nicht eingeschaltet.	Überprüfen Sie, ob Ihr Gerät korrekt angeschlossen und eingeschaltet ist.
	Der Wasserstand ist zu niedrig.	Ziehen Sie den Netzstecker des Geräts heraus und füllen Sie Wasser nach.
	Die Dampfpumpe saugt nicht an.	Halten Sie die Dampfstoßtaste gedrückt, bis Dampf ausgestoßen wird.
	Sie verwenden das Gerät zum ersten Mal.	Halten Sie die Dampfstoßtaste gedrückt, bis Dampf ausgestoßen wird.
Das Gerät heizt sich nicht auf.	Der Wassertank ist nicht korrekt eingesetzt.	Stellen Sie sicher, dass die Einfüllöffnung des Wassertanks geschlossen ist und der Wassertank einrastet, wenn er eingesetzt wird.
	Es ist nicht korrekt angeschlossen oder wurde nicht eingeschaltet.	Schließen Sie Ihr Gerät an und schalten Sie es ein.
Wasser tritt aus.	Der Wassertank ist nicht richtig eingesetzt oder der Verschluss sitzt nicht richtig auf.	Stellen Sie sicher, dass die Einfüllöffnung des Wassertanks geschlossen ist und der Wassertank einrastet, wenn er eingesetzt wird.
Die Dampfleistung nimmt ab.	Im Gerät hat sich Kalk gesammelt	Lesen Sie zur weiteren Vorgehensweise bitte den Abschnitt „ANTIKALK“.
Der Dampf hinterlässt Flecken auf dem Stoff oder das Gerät macht zischende Geräusche.	Sie verwenden Wasser mit Zusätzen.	Setzen Sie dem Wasser im Wassertank niemals irgendetwas zu. Siehe Abschnitt „WELCHES WASSER SOLLTEN SIE VERWENDEN?“
	Das Gerät wurde nach dem Entkalkungsvorgang nicht ausreichend gespült.	Lesen Sie zur weiteren Vorgehensweise bitte sorgfältig den Abschnitt „Entkalken leicht gemacht“.
	Sie verwenden andere Flüssigkeiten als weißen Essig, um das Produkt zu entkalken.	Verwenden Sie während des „ANTIKALK“-Verfahrens nur weißen Essig. Lesen Sie zur weiteren Vorgehensweise den Abschnitt „ENTKALKEN“ in der Bedienungsanleitung.
Die Mikrofaser-Bürstenhalterung* wird vom Dampfkopf entfernt. Das Mikrofaserteil* wird von der Mikrofaser-Bürstenhalterung* entfernt.	Sie reiben das Textil zu fest.	Reiben Sie das Textil vorsichtig, um tiefsitzenden Staub zu entfernen.

\* Je nach Modell



## 1 BEFORE USE / AVANT L'UTILISATION / VOR GEBRAUCH



When you first use the appliance, some smoke or a harmless odour may be produced or there may be a small discharge of particles. This will not affect the use of the appliance and will disappear quickly. / Lors de sa première utilisation, l'appareil peut dégager de la fumée ou une odeur inoffensive, ou libérer des particules. Cela n'affecte pas l'utilisation de l'appareil et disparaît rapidement. / Während der ersten Anwendungen kann es zu einer leichten Rauch- und unschädlichen Geruchsentwicklung kommen, wobei in geringem Ausmaß Partikel austreten. Diese Erscheinung wirkt sich nicht hinsichtlich der Verwendung des Geräts aus und verschwindet schnell.

**EN** Press the water tank locker.

**FR** Appuyez sur le verrou du réservoir d'eau.

**DE** Betätigen Sie die Wassertankverriegelung.

**EN** Remove the water tank.

**FR** Retirez le réservoir d'eau.

**DE** Nehmen Sie den Wassertank ab.

**EN** Open the water inlet stopper.

**FR** Ouvrez le couvercle du réservoir d'eau.

**DE** Öffnen Sie die Wassereinfüllöffnung.

**EN** Fill the water tank with a maximum of 150 ml of untreated tap water (Refer to "WHAT WATER TO USE" section).

**FR** Remplissez le réservoir au maximum de 150 ml d'eau du robinet non traitée (Reportez-vous à la section « QUELLE EAU UTILISER »).

**DE** Befüllen Sie den Wassertank mit max. 150 ml reinem Leitungswasser (Siehe Abschnitt „WELCHES WASSER SOLLTEN SIE VERWENDEN?“).

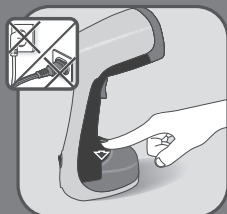

**EN** Close the water inlet stopper.

**FR** Refermez le couvercle du réservoir d'eau.

**DE** Schließen Sie die Wassereinfüllöffnung.

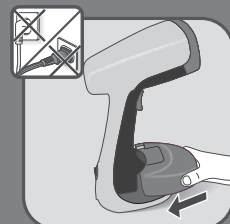

**EN** Return the water tank to its place for locking on the appliance. Make sure that the water tank is fully set in place.

**FR** Remettez le réservoir d'eau à sa place en le verrouillant sur l'appareil. Veillez à ce que le réservoir d'eau soit bien mis en place.

**DE** Setzen Sie den Wassertank wieder auf das Gerät und verriegeln Sie ihn. Vergewissern Sie sich, dass der Wassertank sicher und fest auf dem Gerät sitzt.

Hang your garment on a clothes hanger.

**EN** Warning : Never steam a garment while it is being worn.

Accrochez votre vêtement sur un cintre.

**FR** Attention : Ne jamais repasser un vêtement lorsqu'il est porté.

Hängen Sie Ihr Kleidungsstück auf einen Kleiderbügel.

**DE** Warnung: Dämpfen Sie ein Kleidungsstück niemals, während es getragen wird.





## 2 ACCESSORIES / ACCESSOIRES /ZUBEHÖR



- EN** The door hook\* allows you to hang your garment for steaming.
- FR** L'accroche sur porte\* permet de pendre votre vêtement pour le vaporiser.
- DE** Mithilfe des Türhakens\* können Sie Ihr Kleidungsstück zum Dämpfen aufhängen.

The fabric brush\* opens the weaves of the fabrics for better steam penetration.

- EN** Before removing or attaching the steam cover, unplug your appliance and allow it to cool down for one hour.



- FR** La brosse à textile\* ouvre les mailles des tissus pour une meilleure pénétration de la vapeur.
- Avant de retirer ou de fixer le capot de la vapeur, débranchez l'appareil et laissez-le refroidir pendant une heure.

Die Stoffbürste\* lockert den Stoff auf, damit der Dampf besser eindringen kann.

- DE** Ziehen Sie vor dem Entfernen oder Anbringen der Pads den Netzstecker aus der Steckdose und lassen Sie das Gerät eine Stunde lang abkühlen.



- EN** The steam bonnet\* protects the garment from the heated plate.
- Before removing or attaching the steam bonnet\* unplug your appliance and allow it to cool down for one hour.

- FR** Le bonnet de protection\* protège les vêtements de la plaque chauffante.
- Avant de retirer ou d'attacher la bonnette de vapeur, débranchez votre appareil et laissez-le refroidir pendant une heure.

Die Dampfhaube\* schützt die Kleidungsstücke vor der beheizten Platte.

- DE** Ziehen Sie vor Anbringen oder Abnehmen des Dampfaufsatzes den Netzstecker ab und lassen Sie das Gerät eine Stunde lang abkühlen.





EN

The micro-fiber brush\* is composed of a support and a micro-fiber. Wrap the micro-fiber around the support, release steam and softly scrub it with up and down movement on the textile in order to remove impregnated dust. When the micro-fiber is dirty, it can be cleaned, please refer to **CLEANING** section. Before removing or attaching the micro fiber brush unplug your appliance and allow it to cool down for one hour. Never use the support without micro-fiber.

FR

La brosse microfibre\* est composée d'un support et d'un revêtement microfibre. Enroulez le revêtement microfibre autour du support, libérez la vapeur et frottez délicatement le textile de haut en bas pour éliminer les poussières incrustées. Le revêtement microfibre peut être nettoyé lorsqu'il est sale. Reportez-vous à la section « **NETTOYAGE** ». N'utilisez jamais le support sans le revêtement microfibre.

DE

Die Mikrofaserbürste\* besteht aus einer Halterung und einem Mikrofasertuch. Wickeln Sie das Mikrofasertuch um die Halterung, geben Sie Dampf ab und reiben Sie sie vorsichtig mit Auf- und Abwärtsbewegung auf dem Textil, um tiefsitzenden Staub zu entfernen. Wenn das Mikrofasertuch verschmutzt ist, kann es gereinigt werden, siehe Abschnitt „GERÄT REINIGEN“. Verwenden Sie die Halterung niemals ohne das Mikrofasertuch.

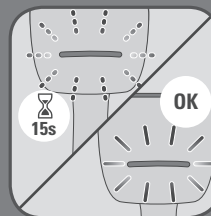

### 3 USE / UTILISATION / GEBRAUCH



EN

Plug-in the appliance.

FR

Switch on the appliance.

DE

Branchez l'appareil.

Allumez l'appareil.

Stecken Sie den Netzstecker des Geräts in eine Steckdose.

Schalten Sie das Gerät ein.

EN

Wait until the light stops flashing (approximately 15 seconds).

FR

When the light is steady the appliance is ready to use.

Attendez que le voyant cesse de clignoter (environ 15 secondes).

DE

Lorsque le voyant ne clignote plus, votre appareil est prêt à être utilisé.

Warten Sie, bis das Licht aufhört zu blinken (ca. 15 Sekunden).

EN

Sobald das Licht ununterbrochen leuchtet, ist das Gerät betriebsbereit.

Press the steam button with the steam brush facing away from you holding it in a vertical position. At the beginning of your steaming session, press the trigger until the steam appears.

FR

Appuyez sur la commande vapeur en orientant l'appareil dos à vous et en le tenant en position verticale. Au début de votre séance de défroissage, appuyez sur la gâchette jusqu'à ce que la vapeur apparaisse.

DE

Drücken Sie die Dampftaste, während Sie das Gerät in senkrechter Position von Ihnen weghalten. Drücken Sie die Dampftaste, bis Dampf erzeugt wird, um mit dem Bügeln zu beginnen.



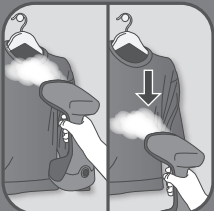

**EN** For optimal use, steam your garment from top to bottom.

**FR** Pour une utilisation optimale, appliquez la vapeur sur votre vêtement de haut en bas.

**DE** Bügeln Sie Ihre Kleidung von oben nach unten für eine optimale Anwendung.



**EN** Warning : Never steam a garment while it is being worn.

**FR** Attention : Ne jamais repasser un vêtement lorsqu'il est porté.

**DE** Warnung: Dämpfen Sie ein Kleidungsstück niemals, während es getragen wird.

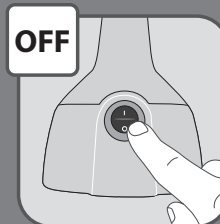

#### 4 AFTER USE / APRÈS L'UTILISATION / NACH DEM GEBRAUCH



**EN** Press the On/Off button to switch the appliance off.

**FR** Appuyez sur la touche marche/arrêt pour éteindre l'appareil.

**DE** Betätigen Sie den Ein/Aus-Schalter, um das Gerät auszuschalten.



**EN** Unplug the appliance.

**FR** Débranchez l'appareil.

**DE** Ziehen Sie den Netzstecker des Geräts aus der Steckdose.



**EN** Wait for an hour for your appliance to cool before storing.

**FR** Attendez une heure pour que votre appareil refroidisse avant de le ranger.

**DE** Warten Sie vor dem Wegräumen eine Stunde, bis das Gerät abgekühlt ist.





- EN** Press the water tank locker.
- FR** Appuyez sur le verrou du réservoir d'eau.
- DE** Betätigen Sie die Wassertankverriegelung.

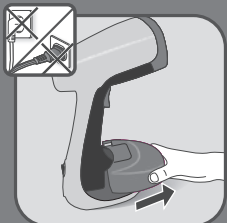

- EN** Remove the water tank.
- FR** Retirez le réservoir d'eau.
- DE** Nehmen Sie den Wassertank ab.

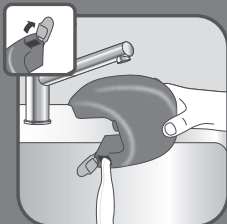

- EN** Empty the water tank completely.
- FR** Videz le réservoir d'eau complètement.
- DE** Entleeren Sie den Wassertank vollständig.

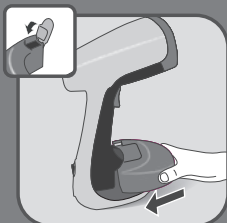

- EN** Close the water tank inlet stopper. Return the water tank to its place on the appliance, lock it.
- FR** Fermez le bouchon d'entrée du réservoir d'eau. Remettez le réservoir d'eau à sa place en le verrouillant sur l'appareil.
- DE** Schließen Sie die Einfüllöffnung des Wassertanks. Setzen Sie den Wassertank wieder auf das Gerät und verriegeln Sie ihn.

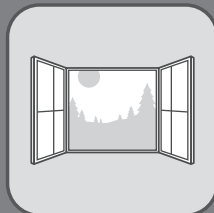

## 5 ANTI CALC / DÉTARTRAGE / GERÄT ENTKALKEN



- EN** Do this operation in a vented room.
- FR** Effectuez cette opération dans une pièce ventilée.
- DE** Verwenden Sie das Gerät nur in einem gut belüfteten Raum.

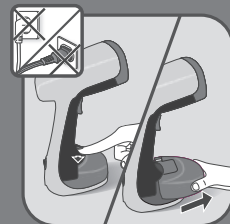

- EN** Press the water tank locker. Remove the water tank.
- FR** Appuyez sur le verrou du réservoir d'eau. Retirez le réservoir d'eau.
- DE** Betätigen Sie die Wassertankverriegelung. Nehmen Sie den Wassertank ab.

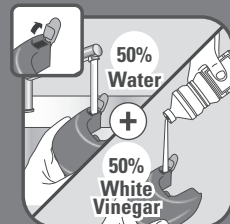

- EN** Fill the water tank with 50% water and 50% white vinegar. Do not use other descaling products.
- FR** Remplissez le réservoir d'eau de 50 % d'eau et 50 % de vinaigre blanc. N'utilisez aucun autre produit de détartrage.
- FR** Befüllen Sie den Wassertank mit einem Gemisch aus 50% Wasser und 50% weißem Essig. Verwenden Sie keine anderen Produkte zum Entkalken des Geräts.



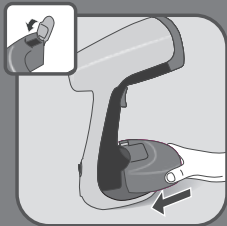

**EN**

Close the water tank inlet stopper. Return the water tank to its place on the appliance. Make sure the water tank is fully set in place and locked.

**FR**

Fermez le bouchon d'entrée du réservoir d'eau. Remettez le réservoir d'eau à sa place en le verrouillant sur l'appareil. Veillez à ce que le réservoir d'eau soit bien mis en place.

**DE**

Schließen Sie die Einfüllöffnung des Wassertanks. Setzen Sie den Wassertank wieder auf das Gerät, vergewissern Sie sich, dass er sicher und fest sitzt, und verriegeln Sie ihn.

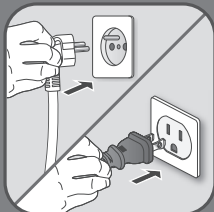

**EN**

Plug-in the appliance.

**FR**

Branchez l'appareil.

**DE**

Stecken Sie den Netzstecker des Geräts in eine Steckdose.



**EN**

Switch on the appliance.

**FR**

Allumez l'appareil.

**DE**

Schalten Sie das Gerät ein.

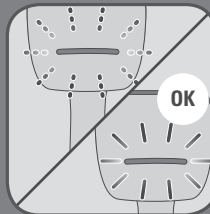

**EN**

Wait until the light stops flashing. When the light is steady the appliance is ready to use.

**FR**

Attendez que le voyant cesse de clignoter. Lorsque le voyant ne clignote plus, votre appareil est prêt à être utilisé.

**DE**

Warten Sie, bis das Licht aufhört zu blinken. Sobald das Licht ununterbrochen leuchtet, ist das Gerät betriebsbereit.



**EN**

To release steam, press continuously on the steam button, holding the steamer in a vertical position.

**FR**

Pour libérer la vapeur, appuyez en continu sur le bouton vapeur, en maintenant le défroisseur en position verticale.

**DE**

Um Dampf zu erzeugen, drücken Sie die Dampftaste kontinuierlich, und halten Sie die Dampfbürste in einer vertikalen Position.



**EN**

Allow the appliance to run until the water tank has completely emptied.

**FR**

Laissez l'appareil fonctionner jusqu'à ce que le réservoir d'eau se vide complètement.

**DE**

Sie können das Gerät benutzen, bis der Wassertank vollständig leer ist.



OFF



**EN** Press the On/Off button to switch the appliance off.

**FR** Appuyez sur la touche marche/arrêt pour éteindre l'appareil.

**DE** Betätigen Sie den Ein/Aus-Schalter, um das Gerät auszuschalten.

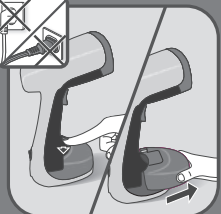

**EN** Unplug the appliance and press the water tank locker.

Remove the water tank.

**FR** Débranchez l'appareil et appuyez sur le verrou du réservoir d'eau.

Retirez le réservoir d'eau.

**DE** Ziehen Sie den Netzstecker des Geräts aus der Steckdose und betätigen Sie die Wassertankverriegelung.

Nehmen Sie den Wassertank ab.

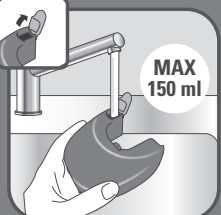

**EN** Fill the water tank with a maximum of 150 ml of untreated tap water.

**FR** Remplissez le réservoir au maximum de 150 ml d'eau du robinet non traitée.

**DE** Befüllen Sie den Wassertank mit max. 150 ml reinem Leitungswasser.

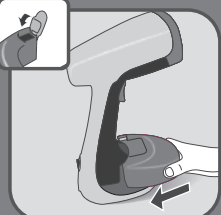

**EN** Return the water tank to its place on the appliance. Make sure the water tank is fully set in place and clicked.

**FR** Remettez le réservoir d'eau à sa place en le verrouillant sur l'appareil. Veillez à ce que le réservoir d'eau soit bien mis en place.

**DE** Setzen Sie den Wassertank wieder auf das Gerät, vergewissern Sie sich, dass er sicher und fest sitzt, und verriegeln Sie ihn.

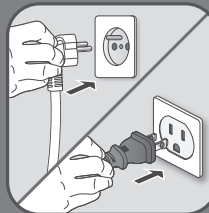

**EN** Plug in the appliance.

**FR** Branchez l'appareil.

**DE** Stecken Sie den Netzstecker in die Steckdose.

ON

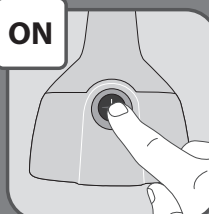

**EN** Switch on the appliance.

**FR** Allumez l'appareil.

**DE** Schalten Sie das Gerät ein.

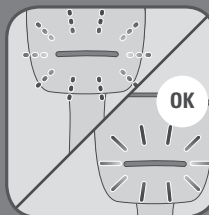

**EN** Wait until the light stops flashing. When the light is steady the appliance is ready.

**FR** Attendez que le voyant cesse de clignoter.

Lorsque le voyant ne clignote plus, votre appareil est prêt à être utilisé.

**DE** Warten Sie, bis das Licht aufhört zu blinken.

Sobald das Licht ununterbrochen leuchtet, ist das Gerät betriebsbereit.





**EN**

To release steam, press continuously on the steam button, holding the steamer in a vertical position.

**FR**

Pour libérer la vapeur, appuyez en continu sur le bouton vapeur, en maintenant le défroisseur en position verticale

**DE**

Um Dampf zu erzeugen, drücken Sie die Dampftaste kontinuierlich, und halten Sie die Dampfbürste in einer vertikalen Position.



**EN**

Allow the appliance to run until the water tank has completely emptied.

**FR**

Laissez l'appareil fonctionner jusqu'à ce que le réservoir d'eau se vide complètement.

**DE**

Sie können das Gerät benutzen, bis der Wassertank vollständig leer ist.



## 6 CLEANING / NETTOYAGE / GERÄT REINIGEN



**EN**

Wait an hour for the appliance to completely cool down.

**FR**

Attendez une heure afin que l'appareil refroidisse complètement.

**DE**

Warten Sie eine Stunde, bis das Gerät vollständig abgekühlt ist.

**EN**

Clean the parts of the appliance with a damp cloth.

**FR**

Nettoyez les parties de l'appareil à l'aide d'un chiffon humide.

**DE**

Reinigen Sie die Teile des Geräts mit einem feuchten Tuch.

**EN**

Never wash or rinse appliance directly over a sink.

**FR**

Ne lavez ni ne rincez jamais l'appareil directement sous le robinet.

**DE**

Effectuez cette opération dans une pièce ventilée.

**EN**

To clean the micro-fiber\* remove it from its support. Follow the instruction set on the micro-fiber label to clean it in the correct way.

**FR**

Pour nettoyer le revêtement microfibre\*, retirez-le de son support. Suivez les instructions indiquées sur l'étiquette du revêtement microfibre pour le nettoyer correctement.

**DE**

Um das Mikrofaseretuch\* zu reinigen, entfernen Sie es aus der Halterung. Befolgen Sie die Anweisungen auf dem Mikrofaseretikett, um es richtig zu reinigen.



## PRODUCTBESCHRIJVING

1. **NL** Aan/uit-controlelampje
2. **NL** Aan/uit-knop
3. **NL** Stoomkop
4. **NL** Stoomtrekker
5. **NL** Vergrendeling voor waterreservoir
6. **NL** Afneembaar waterreservoir
7. **NL** Snoeruitlaat
8. **NL** Basis
- 9.\* **NL** Deurhaak
- 10.\* **NL** Stoomkap
- 11.\* **NL** Textielborstel
- 12A\* **NL** Steun voor microvezelborstel
- 12B\* **NL** Microvezeldoek

\* NL Afhankelijk van het model

## NL

### Belangrijke veiligheidsinstructies

Bij het gebruik van uw apparaat, moeten de basisvoorzorgsmaatregelen altijd worden nageleefd, met inbegrip van de volgende:

- Lees aandachtig alle instructies alvorens dit product te gebruiken.
- Dit apparaat is uitsluitend bestemd voor huishoudelijk gebruik binnenshuis. Voor elk bedrijfsmatig of oneigenlijk gebruik of de niet-naleving van de instructies zal de fabrikant alle verantwoordelijkheid afwijzen en zal de garantie niet gelden.
- Sluit altijd uw apparaat aan:
  - op een stroomvoorziening met een spanning tussen 220 V en 240 V.
  - op een geaard stopcontact.

Het aansluiten op een verkeerde spanning kan onherstelbare schade aan het apparaat veroorzaken en uw garantie doen vervallen.

Bij gebruik van een verlengsnoer, verzeker u ervan dat het correct is geclassificeerd (16A) en van een aarding is voorzien, en volledig is afgewikkeld.

- Wikkelt het snoer volledig af alvorens de stekker op een geaard stopcontact aan te sluiten.
- Gebruik het apparaat alleen voor het beoogde gebruik.
- Het microvezelaccessoire\* mag nooit worden gebruikt om oppervlakken te reinigen. Deze accessoire is alleen bedoeld om geïmpregneerd stof van textiel te verwijderen.
- Om het risico van contact met heet water uit de stoomgaten te verminderen, controleert u het apparaat vóór elk gebruik

\* NL Afhankelijk van het model



door het van uw lichaam weg te houden en de stoomknop te bedienen.

- Dit apparaat mag gebruikt worden door kinderen vanaf 8 jaar, door personen zonder ervaring of kennis en door personen met verminderde fysieke, mentale of zintuigelijke capaciteiten als ze genoeg uitleg en richtlijnen gekregen hebben om het apparaat veilig te kunnen hanteren en de risico's kennen. Kinderen mogen niet met het apparaat spelen. Kinderen mogen het apparaat niet zonder toezicht reinigen of onderhouden.

- Laat de kledingstomer niet onbeheerd achter wanneer deze is aangesloten op het stopcontact.



- De oppervlakken waarop dit teken staat, de strijkzool en het stoomsnoer, zijn zeer heet wanneer het apparaat wordt gebruikt. Raak deze oppervlakken niet aan voordat het apparaat volledig is afgekoeld.
- Trek nooit aan het snoer om de stekker uit het stopcontact te verwijderen; pak in plaats daarvan de stekker vast en trek eraan om het apparaat los te koppelen.
- Vermijd dat het snoer hete oppervlakken kan raken of in contact komt met ruwe of scherpe randen. Laat het apparaat volledig afkoelen alvorens het op te bergen. Wikkel het snoer losjes rond het apparaat bij het opbergen.
- Haal altijd de stekker van het apparaat uit het stopcontact bij het vullen met water of bij het legen tijdens het schoonmaken, bij het verwijderen of monteren van accessoires en wanneer het niet in gebruik is.
- Voorzichtigheid is belangrijk bij het gebruik van het apparaat vanwege de uitstoot van stoom.

- Gebruik het apparaat niet met een beschadigd snoer of als het gevallen of beschadigd is. Om het risico van elektrische schokken te voorkomen, mag u het apparaat niet uit elkaar halen of proberen het te repareren. Breng het naar het dichtstbijzijnde erkende servicecentrum voor onderzoek en reparatie. Een foute hermontage of reparatie kan een risico op brand, elektrische schok of lichamelijk letsel veroorzaken wanneer het apparaat wordt gebruikt.
- Nauw toezicht is vereist voor elk apparaat dat door of in de nabijheid van kinderen wordt gebruikt.
- Laat het apparaat nooit onbeheerd achter als het op de stroomvoorziening is aangesloten. Wacht nadat u de stekker uit het stopcontact heeft gehaald tot het apparaat is afgekoeld (ongeveer 1 uur) alvorens het op te bergen.
- Brandwonden kunnen optreden door het aanraken van hete metalen of kunststof onderdelen, heet water of stoom. Wees voorzichtig bij het legen van een stoomapparaat. Er kan zich nog heet water in het reservoir bevinden.
- Als een verlengsnoer absoluut noodzakelijk is, moet een snoer worden gebruikt dat geschikt is voor een vermogen van 16 A. Een snoer bestemd voor een lagere stroomsterkte kan leiden tot een risico op brand of elektrische schok als gevolg van oververhitting. Plaats het snoer zodanig dat het niet kan worden uitgetrokken of er niet kan worden over gestruikeld.
- Houd de kledingstomer en het snoer buiten het bereik van kinderen jonger dan 8 jaar wanneer het apparaat in gebruik is of aan het afkoelen.



- Ter bescherming tegen het risico van elektrische schokken, mag u het apparaat niet in water of andere vloeistoffen onderdompelen.
- Richt nooit stoom op mensen, dieren of kleding die wordt gedragen.
- Dit apparaat is niet bedoeld om te worden gebruikt door personen (kinderen inbegrepen) met beperkte fysieke, zintuiglijke of mentale vermogens, of door personen die niet over de nodige kennis of ervaring beschikken, tenzij zij van tevoren instructies hebben ontvangen betreffende het gebruik van het apparaat door een persoon die verantwoordelijk is voor hun veiligheid. Er moet toezicht gehouden worden op kinderen zodat zij niet met het apparaat kunnen spelen.
- Het gebruik van andere dan de door de fabrikant geleverde aan te sluiten accessoires wordt afgeraden en kan leiden tot brand, elektrische schokken of lichamelijk letsel.
- Het apparaat moet worden gebruikt en neergezet op een vlak, stabiel en hittebestendig oppervlak. Als u het strijkijzer op de steun plaatst, zorg er dan voor dat het oppervlak waarop u het plaatst stabiel is.
- Gebruik het apparaat niet als het is gevallen, als het zichtbare schade heeft, als het lekt of als het niet naar behoren werkt. Probeer het apparaat nooit zelf te demonteren: laat het nakijken door een erkend servicecentrum om elk risico uit te sluiten.
- Gebruik het strijkijzer alleen met de meegeleverde voet (voor draadloze strijkijzers).
- Controleer voor gebruik de elektrische aansluiting op tekenen van slijtage of beschadiging. Als het netsnoer beschadigd is,

moet het worden vervangen door een erkend servicecentrum om gevaarlijke situaties te voorkomen.

- Gebruik geen andere ontkalkingsmiddelen dan het middel dat is vermeld in de gebruiksaanwijzingen.
- Om optimale resultaten van het ontsmetten te bereiken, stoom 3 keer rustig heen en weer op de stof.

## Vóór het eerste gebruik

- Wanneer u het apparaat voor het eerst gebruikt, kan het onschadelijke rook of geur, of een kleine hoeveelheid stof uitstoten. Dit heeft geen gevolgen voor het gebruik en verdwijnt zeer snel.

## Welk soort water moet u gebruiken?

- Uw apparaat is ontworpen voor gebruik met kraanwater.
- Als de hardheid van uw water erg hoog is (hoger dan 30°F, 17°dH of 21°e), meng dan 50% kraanwater en 50% gedemineraliseerd flessenwater. Gebruik nooit water dat additieven bevat (zetmeel, parfum, aromatische stoffen, verzachters, enz.) of condenswater (bijvoorbeeld water uit wasdrogers, water uit koelkasten, water uit airconditioners, regenwater). Gebruik geen zuiver gedistilleerd of zuiver gedemineraliseerd water. Zulk water bevat organisch afval of mineralen die zich concentreren onder invloed van de warmte en die spatten of bruine vlekken kunnen veroorzaken of kunnen leiden tot vroegtijdige slijtage van uw apparaat.

## BEWAAR DEZE INSTRUCTIES



### Wees vriendelijk voor het milieu !

- ① Uw apparaat bevat materialen die geschikt zijn voor hergebruik.
- ➔ Lever het in bij het milieustation in uw gemeente of bij onze technische dienst.



## Problemen met het strijkijzer?

PROBLEEM	MOGELIJKE OORZAKEN	OPLOSSINGEN
Er is geen stoom.	Het apparaat is niet aangesloten of is uitgeschakeld.	Controleer of uw apparaat correct is aangesloten en is ingeschakeld.
	Het waterpeil is te laag.	Trek de stekker uit het stopcontact en vul het apparaat bij.
	De stoompomp is niet geactiveerd.	Druk herhaaldelijk op de stoomknop totdat u stoom ziet.
	U gebruikt het apparaat voor de eerste keer.	Druk herhaaldelijk op de stoomknop totdat u stoom ziet.
	Het waterreservoir is niet goed vastgeklit.	Zorg ervoor dat de toevoerstop is afgesloten en dat het waterreservoir in het apparaat klikt.
Het apparaat warmt niet op.	Het is niet aangesloten of is uitgeschakeld.	Steek de stekker weer in het stopcontact en schakel uw apparaat weer in.
Waterlekken.	Het waterreservoir is niet goed vastgeklit of de stop is niet goed afgesloten.	Zorg ervoor dat de toevoerstop is afgesloten en dat het waterreservoir in het apparaat klikt.
De hoeveelheid stoom neemt af.	Er heeft zich kalk gevormd in het apparaat	Raadpleeg het gedeelte 'ANTI-KALK' in de gebruiksaanwijzing.
De stoom laat vlekken achter op de stof of het apparaat sputtert.	U gebruikt water met additieven.	Voeg nooit een ander product toe aan het waterreservoir. Raadpleeg het gedeelte "WELK SOORT WATER MOET U GEBRUIKEN?"
	Het apparaat is niet genoeg gereinigd na de ontkalking.	Lees het gedeelte 'ANTI-KALK' in de gebruiksaanwijzing zorgvuldig door.
	U gebruikt andere vloeistoffen dan witte azijn om het apparaat te ontkalken.	Gebruik alleen witte azijn tijdens de 'ANTI-KALK'-procedure. Raadpleeg het gedeelte "ANTI-KALK" in de gebruiksaanwijzing.
De steun van de microvezelborstel* is verwijderd van de stoomkop. Microvezeldoek* is verwijderd van de steun van de microvezelborstel.	Je trekt het textiel te strak.	Stoom het textiel zachtjes om geïmpregneerd stof te verwijderen.

\* Afhankelijk van het model

## 1 VOOR INGEBRUIKNAME



Wanneer u het apparaat voor het eerst gebruikt, kan het onschadelijke rook of geur, of een kleine hoeveelheid stof uitstoten. Dit heeft geen gevolgen voor het gebruik en verdwijnt zeer snel.

**NL** Druk op de vergrendeling voor het waterreservoir.

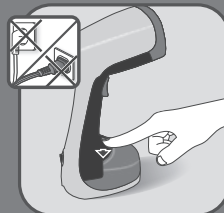

**NL** Verwijder het waterreservoir.



**NL** Open de stop van de waterinlaat.

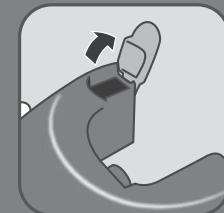

**NL** Vul het waterreservoir met maximaal 150 ml onbehandeld leidingwater (Raadpleeg het gedeelte "WELK SOORT WATER MOET U GEBRUIKEN?").







**NL** Sluit de stop van de waterinlaat.

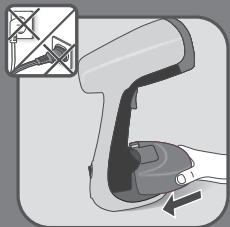

**NL** Maak het waterreservoir opnieuw op het apparaat vast. Zorg dat het waterreservoir stevig op zijn plaats zit.



**NL** Hang uw kledingstuk aan een klerhanger.  
 Waarschuwing: Stoom nooit een kledingstuk wanneer het wordt gedragen.



## 2 TOEBEHOREN



**NL** Gebruik de deurhaak\* om het kledingstuk dat u wilt stomen op te hangen.



De stoomkap\* beschermt kledingstukken tegen de verwarmingsplaat. Dit accessoire moet worden gebruikt voor fijne stoffen.

**NL** Voordat u de opzetstukken verwijderd of bevestigt haalt u de stekker uit het stopcontact en laat u het apparaat een uur afkoelen.



De stoomkap\* beschermt kledingstukken tegen de verwarmingsplaat.

**NL** Voordat u de stoomkap verwijderd of aanbrengt, haal de stekker uit het stopcontact en laat het apparaat nuur afkoelen.



De microvezelborstel\* bestaat uit een steun en een microvezeldoek. Wikkel de microvezeldoek om het kapje, laat stoom vrijkomen en stoom zachtjes met de op- en neerwaartse beweging op het textiel om geïmpregneerd stof te verwijderen. Wanneer de microvezeldoek vuil is, kan deze worden gereinigd. Raadpleeg het gedeelte REINIGING. Gebruik de steun nooit zonder microvezeldoek.

**NL**



### 3 GEBRUIK



**NL** Steek de stekker in een stopcontact.  
Schakel het apparaat in.

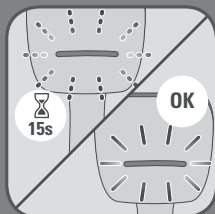

**NL** Wacht totdat het lampje stopt met knipperen (circa 15 seconden).  
Eenmaal het lampje continu brandt, is uw apparaat klaar voor gebruik.



**NL** Druk op de stoomknop met de textielborstel weg van u gericht en in een verticale positie.  
Druk aan het begin van uw stoomsessie op de knop totdat u stoom ziet.

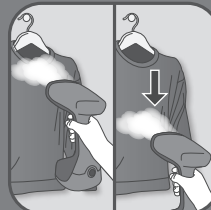

**NL** Stoom uw kledingstuk voor optimaal gebruik van boven naar beneden.



**NL** Waarschuwing: Stoom nooit een kledingstuk wanneer het wordt gedragen.



OFF



#### 4 NA GEBRUIK



NL

Druk op de Aan/uit-knop om het apparaat uit te schakelen.

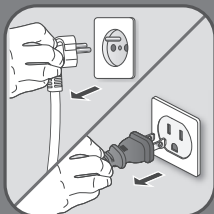

NL

Haal de stekker uit het stopcontact.



NL

Wacht één uur voordat u uw apparaat opbergt zodat het volledig is afgekoeld.

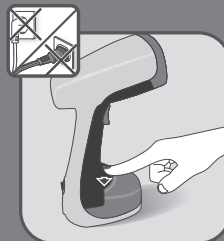

NL

Druk op de vergrendeling voor het waterreservoir.

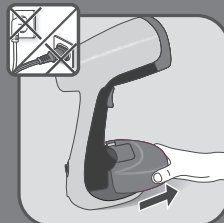

NL

Verwijder het waterreservoir.

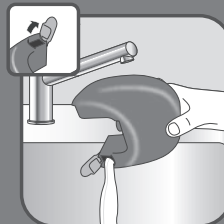

NL

Maak het waterreservoir volledig leeg.

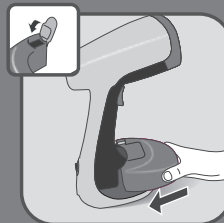

NL

Sluit de toevoerstop van het waterreservoir.  
Breng het waterreservoir opnieuw aan op het apparaat en zet het vast.



## 5 ANTI-KALK

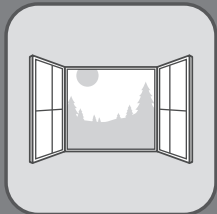

NL

Voer deze handeling uit in een kamer met voldoende ventilatie.

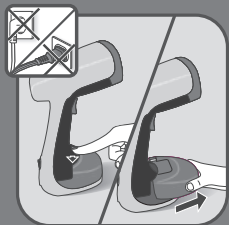

NL

Druk op de vergrendeling voor het waterreservoir.  
Verwijder het waterreservoir.



NL

Vul het waterreservoir met 50% water en 50% witte azijn.  
Gebruik geen andere ontkalkingsmiddelen.

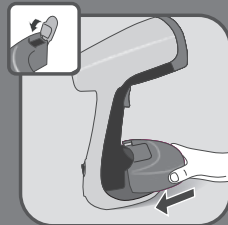

NL

Sluit de toevoerstop van het waterreservoir.  
Breng het waterreservoir opnieuw aan op het apparaat. Zorg dat het waterreservoir stevig op zijn plaats zit.

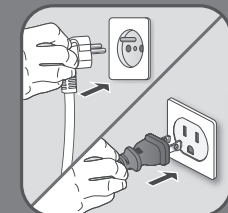

NL

Steek de stekker in een stopcontact.



NL

Schakel het apparaat in.

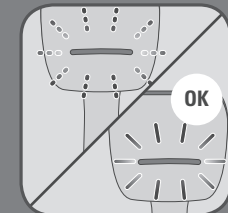

NL

Wacht totdat het lampje stopt met knipperen.  
Eenmaal het lampje continu brandt, is uw apparaat klaar voor gebruik.





NL

Om stoom te laten ontsnappen, drukt u herhaaldelijk op de stoomknop terwijl u de stomer verticaal houdt.



NL

Houd het apparaat ingeschakeld totdat het waterreservoir volledig leeg is.

OFF



NL

Druk op de Aan/uit-knop om het apparaat uit te schakelen.

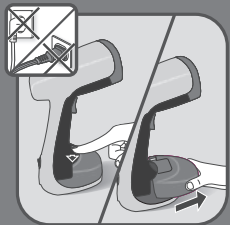

NL

Haal de stekker uit het stopcontact en druk op de vergrendeling voor het waterreservoir. Verwijder het waterreservoir.

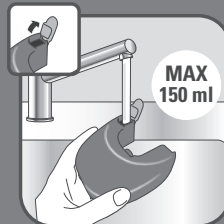

NL

Vul het waterreservoir met maximaal 150 ml onbehandeld leidingwater.

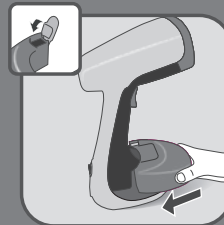

NL

Breng het waterreservoir opnieuw aan op het apparaat. Zorg dat het waterreservoir stevig op zijn plaats zit.

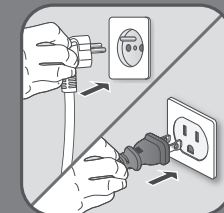

NL

Steek de stekker in een stopcontact.



ON

NL

Schakel het apparaat in.



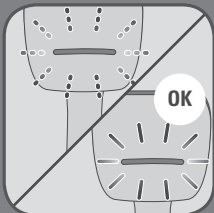

NL

Wacht totdat het lampje stopt met knipperen.  
Eenmaal het lampje continu brandt, is uw apparaat klaar voor gebruik.



NL

Om stoom te laten ontsnappen, drukt u herhaaldelijk op de stoomknop terwijl u de stomer verticaal houdt.



NL

Houd het apparaat ingeschakeld totdat het waterreservoir volledig leeg is.

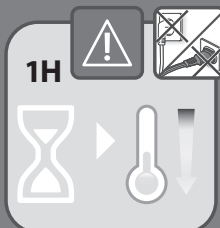

## 6 REINIGING



NL

Wacht één uur totdat het apparaat volledig is afgekoeld.



NL

Maak de onderdelen van het apparaat schoon met een vochtige doek.



NO

NL

Reinig of spoel het apparaat nooit onder de kraan.



NL

Om de microvezeldoek te reinigen\* verwijdert u deze van het kapje. Volg de instructies op het label van de microvezeldoek om deze op de juiste manier te reinigen.



## 6 التنظيف



AR

انتظر ساعة من الزمن ليبرد الجهاز تماماً.



AR

نظف أجزاء الجهاز بقطعة قماش رطبة.



AR

لا تغسل أو تشطف الجهاز مباشرة فوق المغسلة.

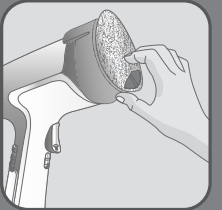

AR

لتنظيف قطعة الألياف الدقيقة\*، قم بإزالتها من الحامل.  
اتبع الإرشادات الموجودة على ملصق قطعة الألياف الدقيقة لتنظيفها بالطريقة الصحيحة.

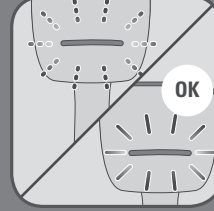

AR

انتظر الى أن يتوقف المؤشر الضوئي عن الوميض عندما يثبت ضوء المؤشر الضوئي، يكون الجهاز جاهزاً للاستعمال.



AR

لتحرير البخار، اضغط باستمرار على زر البخار حاملاً آلة الكي بالبخار بشكل عمودي



AR

اترك الجهاز في حالة تشغيل الى أن يفرغ الماء من الخزان تماماً





AR

املا خزان الماء بما لا يزيد عن 150 مللتر من الماء غير المُعالج من الصنبور.

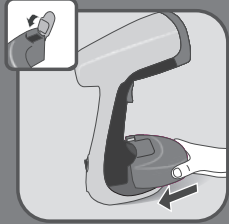

AR

أعد تركيب خزان الماء إلى مكانه في الجهاز. يُرجى التأكد بأن خزان الماء قد ثبت في مكانه الصحيح وقد أُقفل.

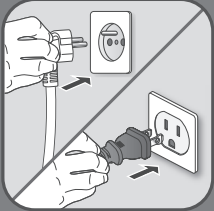

AR

أوصل الجهاز بالتيار الكهربائي.



AR

شغل الجهاز.



AR

لتحرير البخار، اضغط باستمرار على زر البخار حاملاً آلة الكي بالبخار بشكل عمودي.



AR

اترك الجهاز في حالة تشغيل إلى أن يفرغ الماء من الخزان تماماً



AR

اضغط على زر «تشغيل/إيقاف» لإيقاف الجهاز عن التشغيل.

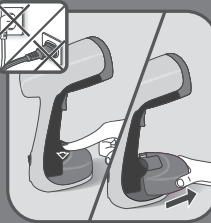

AR

افصل الجهاز عن التيار الكهربائي واضغط على قفل خزان الماء. افصل خزان الماء.



## 5 إزالة التكلس



تُجرى هذه العملية في غرفة جيدة التهوية.

AR

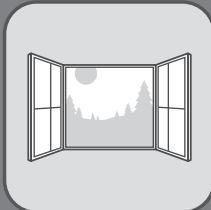

اضغط على قفل خزان الماء.  
افصل خزان الماء.

AR

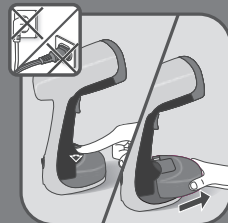

املا خزان الماء بـ 05 % ماء و 05 % خل  
أبيض.  
لا تستعمل مواد أخرى لأزالة التكلس. C.

AR

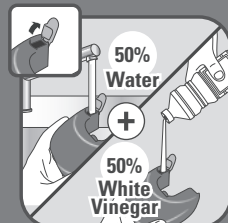

أعد خزان المياه إلى مكانه في الجهاز. تأكد من وضع خزان المياه في مكانه تماماً وإغلاقه.

AR

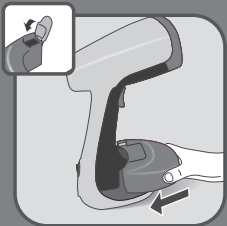

أوصل الجهاز بالتيار الكهربائي.

AR

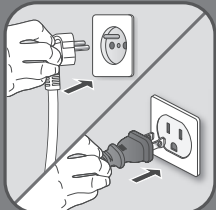

شغل الجهاز.

AR



انتظر الى أن يتوقف المؤشر الضوئي عن الوميض  
عندما يثبت ضوء المؤشر الضوئي، يكون الجهاز  
جاهزاً للإستعمال.

AR

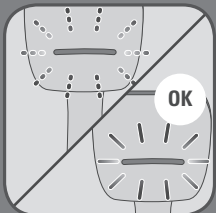





اضغط على زر «تشغيل/إيقاف» لإيقاف الجهاز عن التشغيل .

AR



AR

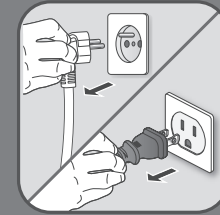

AR



انتظر ساعة من الزمن الى أن يبرد الجهاز قبل تخزينه.

اضغط على قفل خزان الماء.

AR

افصل خزان الماء.

AR

افرج خزان الماء تماماً من الماء.

AR

اضغط على زناد البخار باستمرار إلى أن يظهر البخار.

AR





أوصل الجهاز بالتيار الكهربائي.  
شغل المنتج

AR



AR

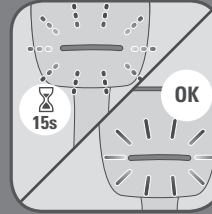

AR



في بداية جلسة تحرير البخار ، اضغط على الزناد  
إلى أن يظهر البخار.

AR

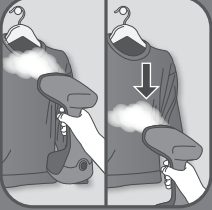

AR



للاستخدام الأمثل، حرر البخار على ثيابك من  
الأعلى إلى الأسفل.

تحذير : لا تمرر النفث البخاري على الثياب أثناء  
ارتدائها ابدأ.



## 2 المُلحقات



AR

تُتيح لك علاقة الباب تعليق الثوب لكيه بالبخر\* .



AR

تفتح فرشاة القماش أنسجة الأقمشة لتغسل البخر\* بشكل أفضل.



AR

يحمي غطاء البخر\* الملابس من اللوحة الساخنة. قبل نزع أو تركيب فرشاة البخر، افصل الجهاز عن التيار الكهربائي واتركه إلى أن يبرد، حوالي ساعة من الزمن.



AR

تتكون فرشاة الألياف الدقيقة\* من حامل وقطعة تنظيف مصنوعة من الألياف الدقيقة. لف قطعة التنظيف المصنوعة من الألياف الدقيقة حول الحامل، ثم أطلق البخار واجعله يحنك بالقماش برفق من أعلى إلى أسفل لإزالة الغبار المشرب. عندما تنسخ قطعة الألياف الدقيقة، يمكنك تنظيفها، يرجى الرجوع إلى قسم "التنظيف". تجنب نهائياً استخدام الحامل دون قطعة الألياف الدقيقة.



AR

اغلق غطاء قوّهة سكب الماء.



AR

أرجع خزان الماء الى مكانه واقفله في الجهاز. يُرجى التأكد بأن خزان الماء قد تُثبت في مكانه الصحيح

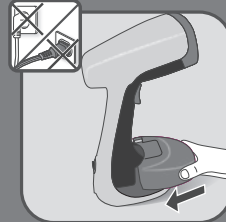

AR

علّق الثوب على علاقة الثياب تحذير : لا توجّه البخار أبداً نحو الملابس أثناء ارتدائها.





المشكلة	الأسباب المُحتملة	الحلول
لا يوجد بخار.	لم يتم توصيل الجهاز بالتيار أو أنه مازال مطفأً.	تأكد أن الجهاز موصول بالتيار الكهربائي بشكل صحيح وأنه في وضعية التشغيل.
	منسوب المياه منخفض جداً.	افصل الجهاز عن التيار الكهربائي وأعد ملامه.
	مضخة البخار غير جاهزة.	اضغط على زناد البخار بشكل مستمر لبضع ثوانٍ لتبدأ بالتبخير.
	أنت تستعمل الجهاز للمرة الأولى.	اضغط على زناد البخار بشكل مستمر لبضع ثوانٍ لتبدأ بالتبخير.
	خزان المياه ليس في مكانه تماماً.	تأكد من أن السدادة مغلقة وأن خزان الماء مستقر في مكانه.
	الجهاز في وضعية الاستعداد.	يرجى الرجوع إلى فقرة الاستعداد.
الجهاز لا يسخن.	لم يتم توصيل الجهاز بالتيار أو أنه مازال مطفأً.	أوصل الجهاز بالتيار الكهربائي وأبدأ التشغيل.
	الجهاز في وضعية الاستعداد.	يرجى الرجوع إلى فقرة الاستعداد.
تسريب في الماء.	خزان المياه ليس في مكانه تماماً أو لم يكن إغلاق السدادة بشكل صحيح.	تأكد من أن السدادة مغلقة وأن خزان الماء مستقر في مكانه.
تناقص نسبة البخار.	انسداد بالتكلس.	يرجى العودة إلى فقرة بازالة التكلس في إرشادات الاستعمال.
يترك البخار بقعاً على القماش أو الجهاز يلفظ إفرازات.	أنت تستخدم الماء مع مواد مضافة.	لا تضع أي إضافات في خزان الماء.
	لم يتم تنظيف الجهاز بما فيه الكفاية بعد عملية إزالة الترسبات.	اقرأ أبعناية فقرة بازالة التكلس في إرشادات الاستعمال.
	أنت تستخدم سوائل أخرى غير الخل الأبيض لإزالة الترسبات من المنتج.	استخدم فقط الخل الأبيض عند إجراء عملية إزالة التكلس.
الجهاز يولد البخار باستمرار.	زناد البخار في موقع الإقفال أو أنك شغلت البخار المستمر عن طريق النقر نقرًا مزدوجًا فوق زناد البخار.	افتح زناد البخار أو يجب أن تنقر مرة واحدة فوق زناد البخار لفتحه.
تتم إزالة حامل فرشاة الألياف الدقيقة* من رأس جهاز البخار. تتم إزالة فرشاة الألياف الدقيقة* من حامل* الفرشاة.	أنت تحك القماش بشدة عند التنظيف.	نظف القماش عن طريق الحك برفق لإزالة الغبار المشرب.
يتوقف البخار المستمر فجأة.	يتوقف البخار المستمر تلقائيًا بعد دقيقة من النقر نقرًا مزدوجًا فوق الجهاز.	إذا أردت إعادة تشغيل البخار المستمر، يجب أن تنقر بسرعة نقرًا مزدوجًا فوق زناد البخار مرة أخرى.
رأس البخار يسرب الماء.	لقد استخدمت معزز البخار كثيرًا (للجهاز المزود بمعزز بخار).	

حسب الموديل \*

## 1 قبل الإستعمال



عند استعمال الجهاز للمرة الأولى، قد يصدر عنه بعض الدخان أو الرائحة غير الضارة، ويمكن أن ينتج عنه إفرازات صغيرة من الجسيمات، لن يؤثر هذا على استعمال الجهاز، وسوف تختفي هذه الظاهرة بسرعة.

اضغط على قفل الخزان.

AR

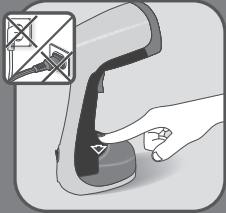

افصل خزان الماء.

AR

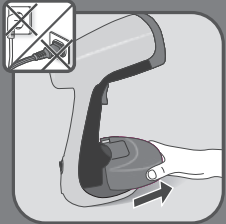

افتح غطاء قوّة سكب الماء.

AR

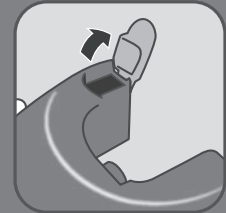

املا خزان الماء بما لا يزيد عن 150 مللتر من الماء غير المُعالج من الصنبور (يرجى مراجعة قسم "نوع الماء الذي يجب استخدامه").

AR





- إذا كانت الوصلة الكهربائية ضرورية، يجب ألا تقل قوتها عن ١٢ أمبير. والسلك الكهربائي الذي تقل قوته عن هذا المعدل يُشكل خطرًا بحدوث حريق أو صعقة كهربائية نظرًا لارتفاع درجة الحرارة. كما يجب الحرص على تمرير السلك الكهربائي بحيث لا يمكن أن يُسحب عن طريق الخطأ، أو يتعثر به أحد الأشخاص.
- يُرجى الاحتفاظ بجهاز البخار للقماش والسلك الخاص به بعيدًا عن متناول الأطفال الذين تقل أعمارهم عن ٨ سنوات حين يكون قيد التشغيل أو يبرد.
- للحماية من خطر حدوث صعقة كهربائية، لا تغمر الجهاز في الماء أو في أي سائل آخر.
- لا توجه البخار على الأشخاص أو الحيوانات أو الملابس حين ارتدائها.
- لم يُصمّم هذا الجهاز للاستعمال من قبل أشخاص (بمن فيهم الأطفال) ممن يعانون نقصًا في قواهم الجسدية أو الحسية أو في قدراتهم العقلية، أو الأشخاص الذين ليس لديهم الخبرة أو المعرفة في تشغيل الجهاز، ما لم تتوفر لهم كل التعليمات المتعلقة بالتشغيل والاستعمال، وأن يخضعوا للرقابة والإشراف من قبل شخص مسؤول عن سلامتهم. تجنب مراقبة الأطفال جيدًا، وذلك لمنعهم من العبث بالجهاز.
- لا يوصى باستعمال مرفقات الملحقات غير تلك توفرها الشركة المصنعة فقد يتسبب ذلك في حريق أو صعقة كهربائية أو إصابة الأشخاص.
- يجب استعمال الجهاز ووضعه على سطح مستو وثابت ومقاوم للحرارة. وحين تضع المكواة على حامل المكواة، احرص على أن يكون السطح الذي تضعها عليه ثابتًا.
- لا يجب استخدام الجهاز إذا تعرض للسقوط على الأرض، أو إذا ظهرت علامات بارزة للتلف، أو في حالة وجود تسرب به أو إذا كان يعمل بطريقة شاذة بأي طريقة. لا تحاول تفكيك جهازك: بل أرسله إلى مركز خدمة معتمد لفحصه لتجنب أي خطر.
- يجب استخدام المكواة مع القاعدة المتوفرة معها فحسب (للمكاي بدون أسلاك).

- تحقق من السلك الكهربائي بحثًا عن علامة تلف أو ضرر قبل استعمالها. في حالة تلف سلك التيار الكهربائي، يجب استبداله في مركز خدمة مُعتمد لتفادي أي خطر.
- لا تستخدم منتجات إزالة الترسبات الأخرى غير تلك الواردة في هذه النشرة.
- للتحقيق أفضل نتائج التعقيم، ينبغي عليك كي القماش برفق ذهابًا وإيابًا ٣ مرات

### قبل الاستعمال للمرة الأولى

- عند استعمال الجهاز للمرة الأولى، قد يصدر عنه بعض الدخان أو الرائحة غير الضارة، ويمكن أن ينتج عنه إفرازات صغيرة من الجسيمات. لن يؤثر هذا على استعمال الجهاز، وسوف تختفي هذه الظاهرة بسرعة.

### ما هو نوع الماء الذي يجب استعماله؟

- صُمّم هذا الجهاز لاستعمال ماء الصنوبر.
- إذا كان الماء عسرًا (العسر فوق ٢٠ درجة فهرنهايت أو ١٧ درجة فهرنهايت أو ٢١ درجة إنجليزية)، فامزج ٥٠٪ من ماء الصنوبر و ٥٠٪ من الماء منزوع المعادن المعبأ. ولا تستخدم أبدًا الماء المحتوي على إضافات (نشا، عطور، مواد عطرية، منعمات الأقمشة، وما إلى ذلك)، ولا الماء المكثف (على سبيل الماء الصادر عن مجففات الملابس، الماء الصادر عن التلاجات، الماء الصادر عن مكيفات الهواء، ماء المطر). ولا تستخدم المنتج الماء المقطر أو الماء منزوع المعادن الصافي، فهذا النوع من المياه يتضمن مواد نفايات عضوية أو معادن تتركز تحت تأثير الحرارة فتسبب إفرازات بنية اللون وتؤدي إلى تقصير عمر الجهاز.

### احفظ هذه التعليمات

#### حماية البيئة أولاً!

- ① يحتوي الجهاز على مواد ذات قيمة عالية يمكن استغلالها أو إعادة تدويرها.
- ② اعد إلى تسليم الجهاز إلى أقرب نقطة تجميع نفايات مدنية محلية.





## إرشادات هامة للسلامة

عند استعمال جهازك، يجب دائماً اتباع الاحتياطات الأساسية، بما في ذلك ما يلي:

• قراءة جميع التعليمات قبل استعمال هذا المنتج.  
• صُمم هذا المنتج للاستعمال في الأماكن المغلقة وفي المنازل فقط. لا تتحمل الشركة المصنعة مسؤولية أي استخدام تجاري، أو أي سوء استعمال أو عدم التقيد بالتعليمات المرفقة، وبالتالي تسقط الضمانة عن المنتج.

• أوصل المنتج بالتيار الكهربائي طوال الوقت:  
– بدائرة تيار كهربائي بقوة تتراوح بين ٢٢٠ و ٢٣٠ فولط.  
– بمقبس كهربائي مؤرض.

قد يسبب توصيل المنتج بالتيار الكهربائي الخاطئ ضرراً دائماً وهذا ما يُسقط الضمانة عن المنتج.

في حال استعملت وصلة كهربائية، يُرجى التأكد من أنها قادرة على تحمل قوة (١٢ أمبير) مع خاصية التأريض، ويجب أن تكون ممدّدة على آخرها.

• مدد السلك الكهربائي قبل توصيل المنتج إلى مقبس كهربائي مؤرض.  
• يجب استعمال المنتج للغرض الذي صُمم من أجله فقط.  
• يجب دائماً عدم استخدام ملحق الألياف الدقيقة لتنظيف الأسطح. فهذا الملحق مصنوع لإزالة الغبار المشرب من الأقمشة فقط.

• للحد من خطر الاحتكاك بالماء الساخن المنبعث من فتحات البخار، يُرجى التحقق من الجهاز قبل كل استعمال بحمله بعيداً عن الجسم وبالضغط على زر تشغيل البخار.

• يمكن استخدام هذا الجهاز من قبل الأطفال الذين تتراوح أعمارهم بين ٨ سنوات وما فوق، والأشخاص الذين يعانون من قصور في قواهم الجسدية أو الحسية أو قدراتهم العقلية أو ممن لديهم نقص في الخبرة والمعرفة إذا خضعوا للمراقبة، وتوفرت لهم المعلومات المتعلقة باستخدام الجهاز بطريقة آمنة وأن يُدركوا المخاطر الناجمة عنها. يمنع

الأطفال من اللعب بالجهاز. يجب ألا يقوم الأطفال بتنظيف الجهاز أو صيانته من دون الإشراف عليهم.

• لا تترك جهاز البخار للقماش بدون رقابة إذا كان موصولاً بالتيار الكهربائي.

• تكون الأسطح الموضوع عليها هذه العلامة والصفحة الانتباهية وسلك البخار ساخنة للغاية خلال استعمال الجهاز. لا تلمس هذه الأسطح قبل أن يبرد الجهاز تماماً.



• لا تسحب السلك الكهربائي بقوة لفصل الجهاز عن التيار؛ بدلاً من ذلك، اسحب القابس من المقبس لفصل الجهاز.

• لا تسمح للسلك الكهربائي أن يلامس الأسطح الساخنة أو أن يمر فوق أطراف حادة أو خشنة. دع الجهاز ليبرد تماماً قبل تخزينه. يمكن لف السلك الكهربائي حول الجهاز بشكل فضفاض عند التخزين.

• يجب قطع التيار الكهربائي عن الجهاز دائماً عند ملء الماء أو تفريغها عند التنظيف، وعند فصل أو تركيب الملحقات وعندما لا يكون الجهاز قيد الاستعمال.

• يجب توخي الحذر عند استعمال الجهاز نظراً لانبعاث البخار منه.  
• لا تشغل الجهاز إذا كان السلك الكهربائي التابع له تالفاً أو إذا سقط أرضاً أو إذا تعرّض للعطب. لكي تتجنب خطر الإصابة بالصعقة الكهربائية، لا تحاول فك الجهاز ولا تحاول تصليحه بنفسك. يُرجى عرضه على أقرب مركز خدمة مُعتمد لفحصه وتصليحه. إن عملية تفكيك الجهاز أو تصليحه بشكل خاطئ يمكن أن يتسبب في حدوث حريق و صدمة كهربائية أو إصابة الأشخاص عند استعمال الجهاز.

• الإشراف الدقيق ضروري لأي جهاز كهربائي يُستعمل بواسطة الأطفال أو بالقرب منهم.

• لا تترك الجهاز بدون رقابة إذا كان موصولاً بالتيار الكهربائي. وقبل تخزين الجهاز، عند فصله، يُرجى الانتظار إلى أن يبرد تماماً (حوالي ساعة).

• يمكن أن تُصاب بالحرق إذا لمست المعدن الساخن أو أجزاء البلاستيك أو الماء الساخن أو البخار. يُرجى الحرص عند تفريغ البخار من الجهاز، فقد يكون الماء الساخن لا يزال في الخزان.



## AR وصف أجزاء الجهاز

1. AR مؤشّر ضوئي «تشغيل / إيقاف»
2. AR زر «تشغيل / إيقاف
3. AR رأس البخار
4. AR زناد البخار
5. AR قفل خزان الماء
6. AR خزان ماء قابل للفصل
7. AR مخرج السلك الكهربائي
8. AR قاعدة ثابته
9. \*AR علاقة الباب
10. \*AR غطاء البخار
11. \*AR فرشاة قماشية
- 12A. \*AR حامل فرشاة الألياف الدقيقة
- 12B. \*AR الألياف الدقيقة







