

KRUPS

COFFEE CRUSH

SA400 -SA401

User Manual

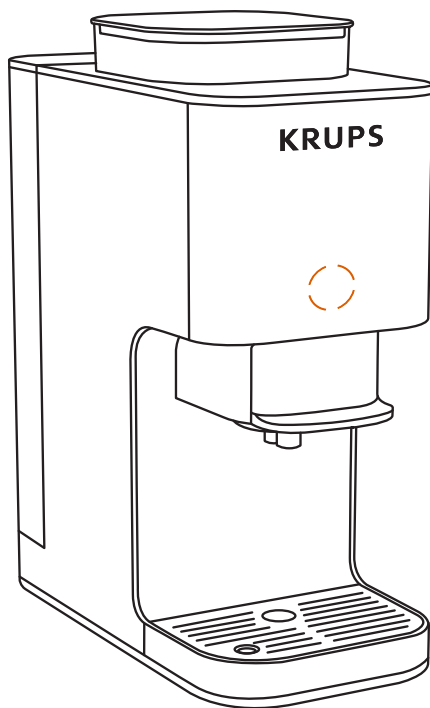

www.krups.com

EN

DE

FR

NL

ES

PT

IT

EL

DA

NO

SV

FI

PL

CS

SK

HU

RU

UK

HR

BG

RO

SR

BS

AR

TR

TH

ID

VI

KO

ZH

TW

ET

LT

LV

BE

ES

CO

MX

MS

CONTENTS

1. Description	p.3
2. Technical specifications.....	p.5
3. Important safety information	p.5
4. First-time use.....	p.5
5. Preparing coffee	p.7
6. Preparation with ground coffee.....	p.11
7. Cleaning	p.13
8. Descaling	p.14
9. Meaning of light signals.....	p.16
10. Troubleshooting.....	p.17
11. End of life of electrical and electronic products.....	p.18

1. DESCRIPTION

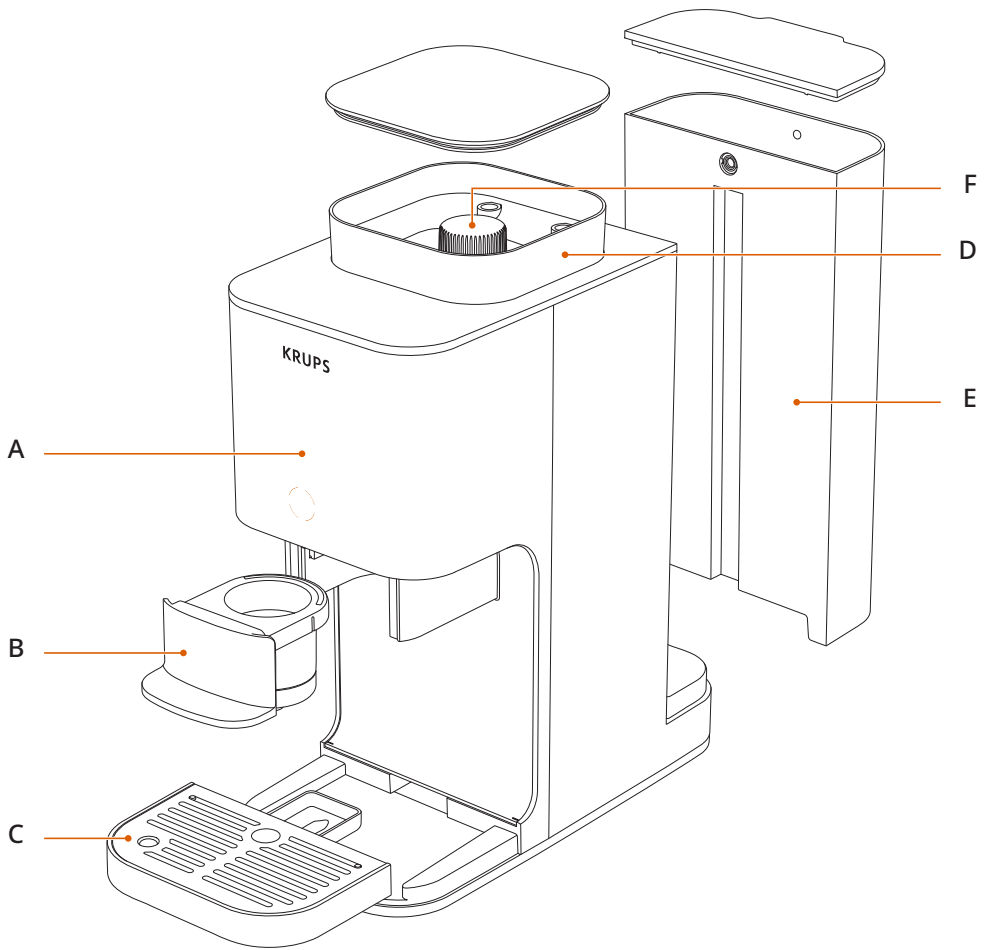

- A** Control screen
- B** Coffee drawer
- C** Drip tray

- D** Coffee bean container
- E** Water tank
- F** Grind adjustment knob*

*Depending on the model

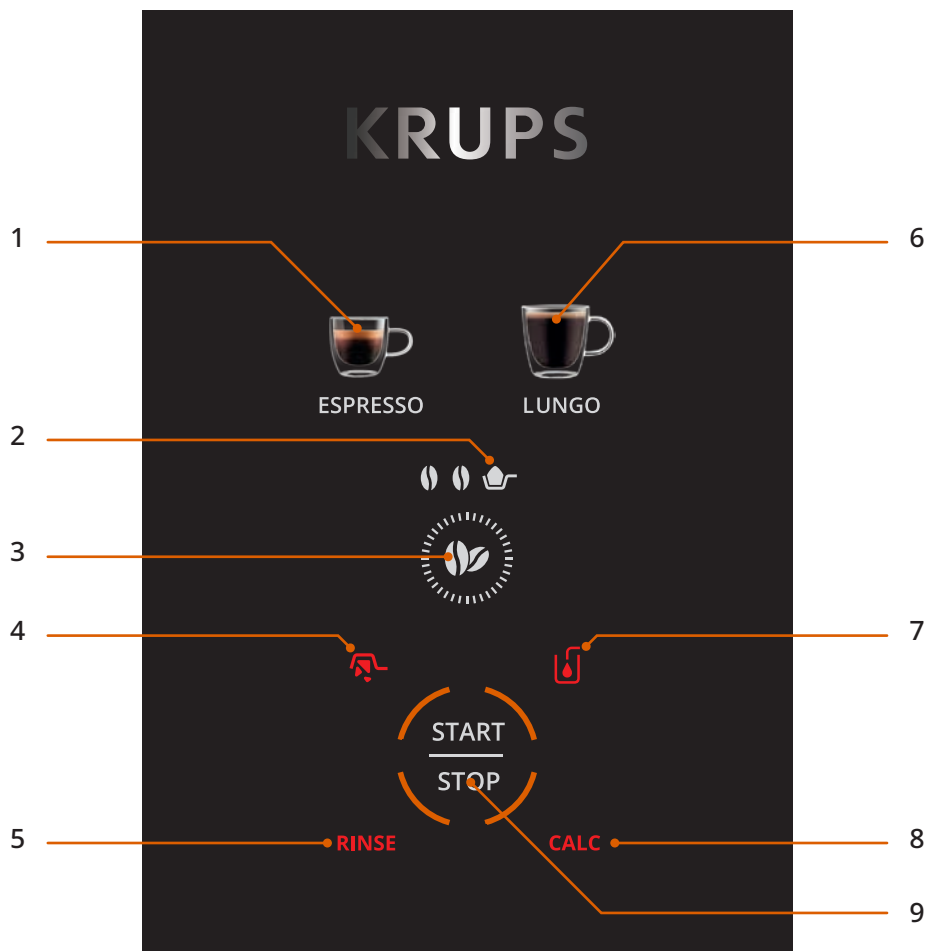

- 1 Espresso
- 2 Ground coffee mode
- 3 Intensity setting
- 4 Empty Coffee drawer alert
- 5 Rinse alert

- 6 Long coffee
- 7 Add water alert
- 8 Descal alert
- 9 START/STOP

2. TECHNICAL SPECIFICATIONS

- Pump pressure 15 bar
- Dimensions 150 mm x 360 mm x 295 mm

3. IMPORTANT SAFETY INFORMATION

- Read all of the instructions carefully before using the appliance, particularly the safety precautions.
- This appliance is intended for home use only.
- The appliance must only be plugged into a standard power supply and must comply with the voltage and frequency specifications shown on the appliance's safety label.

4. FIRST-TIME USE

Note: This machine is new and has been tested with coffee prior to packaging. Although it has been cleaned, there may be a small amount of residual coffee remaining on the inside. This is normal and will not affect the machine's performance.

To ensure correct operation from the very first use, please follow these steps before using your machine for the first time:

1. Unpacking the machine

- Remove the machine from its packaging carefully.
- Check that all of the parts are there and in good condition.
- Remove the paper band located on the inside of the coffee bean container.
- Remove the sticker from the machine's panel.

2. Fill the water tank

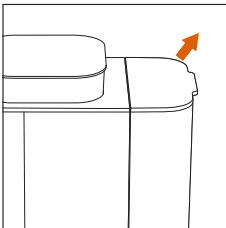

- Remove the water tank.

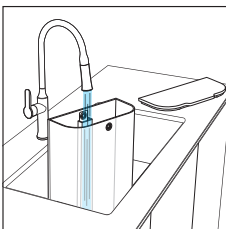

- Fill it with water up to the MAX level.

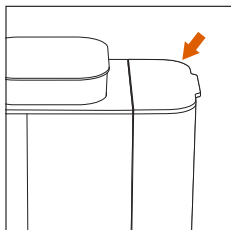

- Attach it back onto the machine.

3. Switch on the machine and carry out a first rinse

We recommend running a rinsing cycle without coffee before the first use.



- Place a cup (at least 70 ml) under the brewing head.

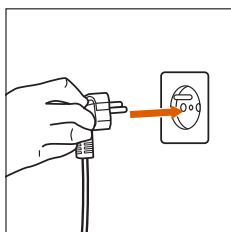

- Plug in the machine.

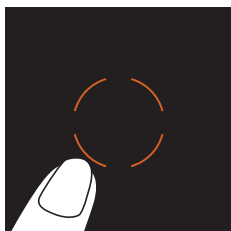

- Press the central orange button to switch it on.

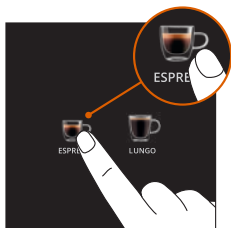

- Press the espresso button.

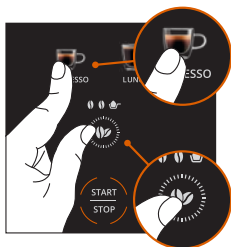

- Press the espresso button and coffee bean button at the same time to activate the rinsing mode.

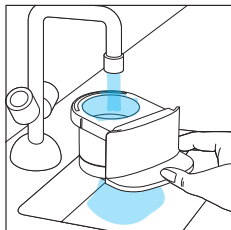

- Rinsing will start and end automatically.
- Rinse the Coffee drawer.

5. PREPARING COFFEE

With coffee beans

1. Fill the coffee bean container

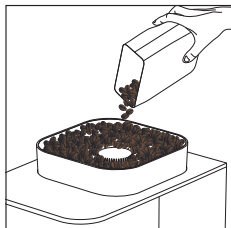

- Pour fresh coffee beans into the coffee bean container.

2. Adjust the grind setting.*

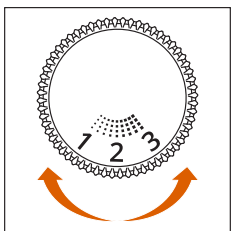

- Open the lid of the coffee bean container. Turn the adjustment knob to select your preferred grind size:

- **Lower-number setting:** fine grind => for a powerful and intense espresso
- **Medium setting:** medium grind => for a balanced flavour
- **Higher-number setting:** coarse grind => for filter coffee

*depending on the model



Only adjust the grind size while the coffee grinder is in operation, while making coffee. Adjusting it when the grinder is not in operation could damage the mechanism.

Note: After changing the grind size setting, make a coffee so that the adjustment is adequately perceptible in terms of both taste and flow.

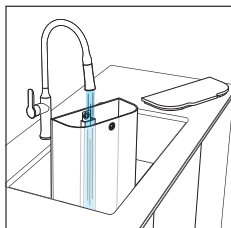

- Fill the water tank with water up to the MAX level.

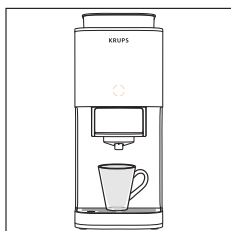

- Place your cup under the coffee outlet.
Note: Remove the drip tray for a large cup.

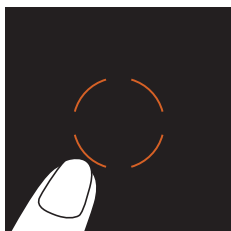

- Switch on the appliance.

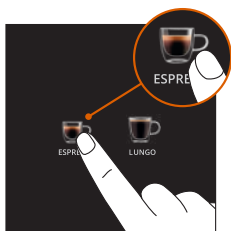

- Select your preferred style of coffee.

3. Customise your drink settings if you wish.

Adjust the drink to your preferences:



- **Intensity of coffee:** choose from 2 intensity levels

4. Start coffee-making



- Press the START/STOP button. The machine will start the coffee-making process.



Avoid removing the tank while in operation, otherwise you may need to restart the coffee-making process.

5. Enjoy your drink

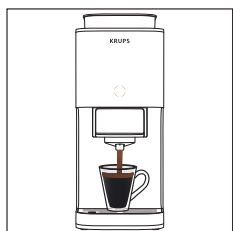

- Once the coffee has automatically finished flowing out, your drink is ready for you to enjoy!

Note: You can stop the flow of coffee part-way through by pressing the START/STOP button.

6. Empty the used coffee grounds

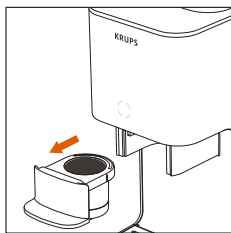

- Remove the Coffee drawer

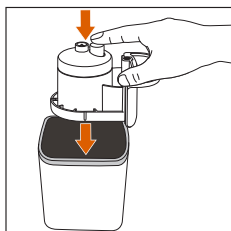

- Turn the drawer upside down over a suitable container, then press the button. You can also tap the tray gently to remove the coffee grounds.

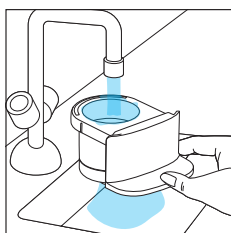

- Rinse the drawer using water.

7. Switch the machine off

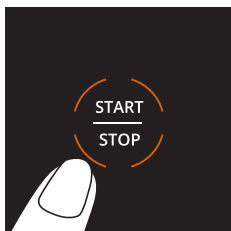

- To switch the machine off after using it, press the START/STOP button for 2 seconds.

Note: If no action is taken, after 8 minutes, the machine will switch off automatically.

6. PREPARATION WITH GROUND COFFEE

Use this mode to make coffee using ground coffee (such as decaffeinated coffee). In this case, the coffee grinder will not be used.

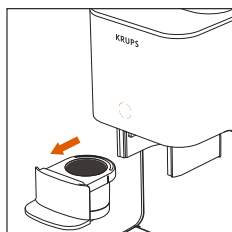

- Remove the drawer.

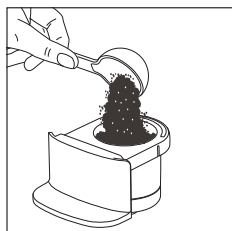

- Pour a portion of ground coffee into the drawer.
Note: If your ground coffee is too fine, the machine will not be able to extract the coffee properly.

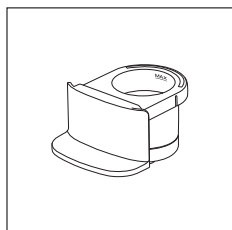

Do not exceed the MAX line shown inside the drawer.

- Note:** Reduce the amount of coffee if you are using very finely ground coffee.

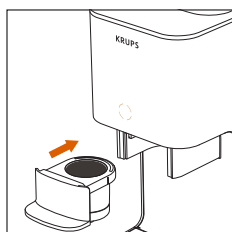

- Put the drawer back in its place

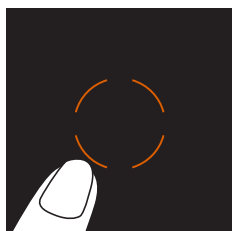

- Switch the machine on

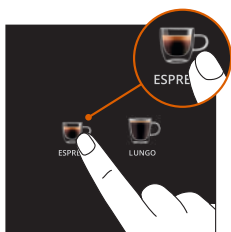

- Choose which drink you want to make.

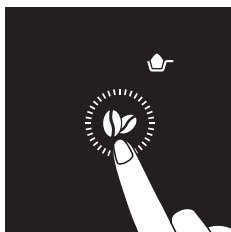

- Select ground coffee mode
- Press the intensity button as many times as necessary until the ground coffee icon appears on the screen.

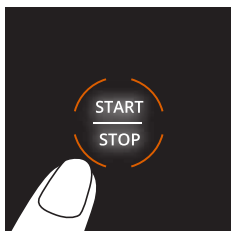

- Press the START/STOP button to start extraction.

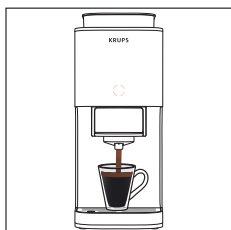

- Enjoy your drink.

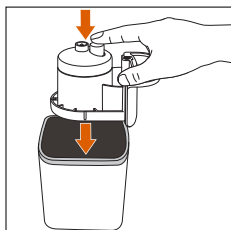

- Empty the used coffee grounds.

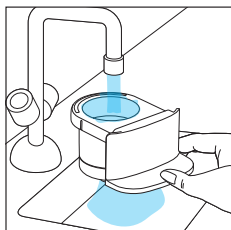

- Rinse out the drawer.

7. CLEANING

Regular cleaning ensures an optimal performance and preserves the quality of the coffee.

1. Rinse the drawer after each use

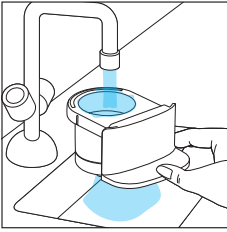

- Remove the drawer and rinse it carefully with warm water to get rid of any coffee residue.

2. Regular cleaning

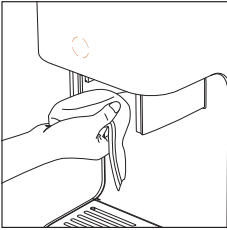

- Empty and clean the drip tray
- After removing the drawer, clean the head with a damp cloth to get rid of the coffee residue.

3. Rinsing

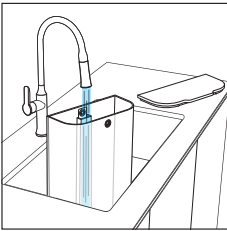

- When the rinse alert appears, follow the steps below to rinse your machine.
- Fill the tank with clean water.

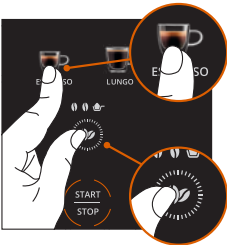

- Place a 70 ml cup under the coffee outlet. The cup will collect the rinse water during the cycle.
- Put the empty drawer in position.
- Press the **Bean and Espresso** buttons simultaneously to select rinse mode.
- Press the **START/STOP** button to activate rinse mode.

4. End of rinsing

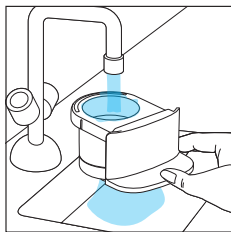

- When all of the coffee style icons are back to normal, the rinsing process is complete.
- Remove the drawer and rinse it with water.
- Your machine is now ready for use.

8. DESCALING



Limescale can impair the flavour of the coffee and affect the smooth running of your machine.

When the CALC alert appears, follow the steps below to descale your machine:

- The CALC alert is displayed after 200 cycles: We recommend that you descale the machine.
- After 230 cycles (without descaling), the machine will no longer be able to prepare drinks. The CALC alert, the Lungo cup and the coffee bean are displayed on the screen. This means it is necessary to descale the machine.

1. Prepare the descaling solution

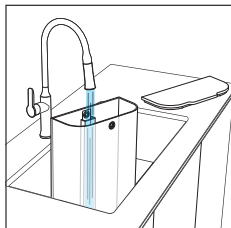

- Remove the water tank.
- Fill it with 1 litre of room-temperature water.

Note: *KRUPS descaler is available for purchase from the official KRUPS website and other retailers.

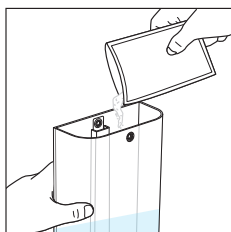

- Add the entire contents of the KRUPS descaler* to the tank and mix it until it has completely dissolved.
- Place a container with a capacity of at least 2 litres under the coffee outlet and the steam nozzle. This container will collect all of the liquid that is released during the cycle.

2. Start the descale programme

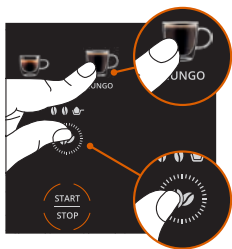

- **To begin:** Press and hold the Bean and Lungo buttons simultaneously for 3 seconds.



- Press the START/STOP button to start the descaling process.
- The coffee style icons will light up, one by one, indicating that the descaling process is under way.

3. Monitor the process

When the “water tank” alert appears during the process:

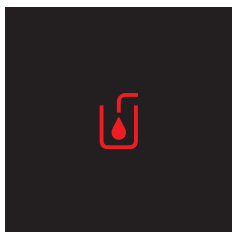

- Empty the tank and clean it.
- Empty the container located below the coffee outlet and put it back in position.
- Refill the water tank up to the MAX level and put it back in position.
- The “water tank” alert will disappear.
- Press START/STOP again.
- The cycle will continue.

Note: Keep an eye on the container and empty it if necessary.



You can pause the cycle by pressing the START/STOP button if you need to empty the container. If the “water tank” alert appears again, you need to add more water to the tank.

4. End of descaling

- When all of the coffee style icons are lit again together and the CALC alert has disappeared, the descaling process is complete.

Note: You can also start a descaling cycle manually by following the same steps.

9. MEANING OF LIGHT SIGNALS

INDICATOR LIGHT	MEANINGS	SOLUTIONS
	<p>There are coffee grounds remaining in the drawer from the last coffee that was made.</p>	<p>Remove the drawer and empty out the coffee grounds. Then rinse it before using it again.</p>
	<p>There is not enough water in the water tank.</p>	<p>Add clean water to the water tank.</p>
<p>RINSE</p>	<p>Your machine needs to be rinsed.</p>	<p>Start a rinse process by following the steps in the user manual.</p>
<p>CALC</p>	<p>Your machine needs to be descaled.</p>	<p>Start a descale process by following the steps in the user manual.</p>
	<p>Excessive pressure on the system is preventing coffee extraction.</p>	<p>Press and hold the START/STOP button for 2 seconds to switch off the machine. Press the START/STOP button again to switch on the machine. Clean the drawer and start your drink preparation again.</p>

10. TROUBLESHOOTING

PROBLEMS	POSSIBLE CAUSES	SOLUTIONS
The machine is not switching on.	The power cord is not plugged in.	Check the electrical connection and plug it into a socket that is working.
	START/STOP button not pressed.	Press the START/STOP button.
	The outlet is blocked by coffee residue.	Rinse the drawer
Coffee is not flowing out.	There is not enough water in the tank.	Fill the water tank.
	It might have been a while since you last used it.	Start a rinse cycle and clean the brewing head with a damp cloth to remove any coffee residue.
	Ground coffee is too fine.	Use a coarser grind.
The amount of coffee has decreased.	Limescale.	Start a descale cycle.
The coffee is too weak or too strong.	The grind setting is wrong.*	Adjust the grind setting (see "Preparing coffee" section)
	The coffee intensity is not set correctly.	Adjust the intensity in the drink settings. (See the "Prepare your coffee" section)
The coffee is not hot enough.	The cup has not been pre-heated.	Rinse the cup with hot water prior to use.
The coffee grinder is not working.	The coffee bean container is empty.	Add coffee beans.
The CALC alert has lit up and I cannot make coffee.	The machine needs descaling	Run descale cycles.
The CALC alert is still active.	Descal cycle not completed.	Run descale cycles in full.
Water is leaking from under the machine.	The drip tray is full or misaligned.	Empty the drip tray and reposition it correctly.
The "add water" alert is displayed.	There is not enough water in the water tank.	Fill the water tank.
	Water tank inserted wrongly.	Remove the water tank and insert it firmly.
How can I switch off the machine manually?		Press and hold the START/STOP button for 2 seconds. Alternatively, your machine will switch off automatically after 8 minutes.

*depending on the model

PROBLEMS	POSSIBLE CAUSES	SOLUTIONS
How can I resolve a blocked machine?		Press START/STOP to switch off the machine. Unplug it and wait for 1 minute, then plug it in again. Press START/STOP again to switch it back on.
	Your machine has not been descaled.	Run a descale cycle.

If one of these problems persists, please contact KRUPS customer service.

11. END OF LIFE OF ELECTRICAL AND ELECTRONIC PRODUCTS

We are playing our part in protecting the environment!



- ① Your product contains various materials that can be reused or recycled.
- ➔ Take it to an approved service centre or collection point for it to be dealt with in the most appropriate way.

INHALTSVERZEICHNIS

1. Beschreibung	p.20
2. Technische Daten.....	p.22
3. Wichtige Sicherheitsinformationen.....	p.22
4. Erster Gebrauch	p.22
5. Kaffee zubereiten.....	p.24
6. Zubereitung mit gemahlenem Kaffee.....	p.28
7. Reinigung.....	p.30
8. Entkalken	p.31
9. Bedeutung der Kontrollleuchten.....	p.33
10. Fehlerbehebung.....	p.34
11. Lebensdauer von Elektro- und Elektronikgeräten.....	p.35

1. BESCHREIBUNG

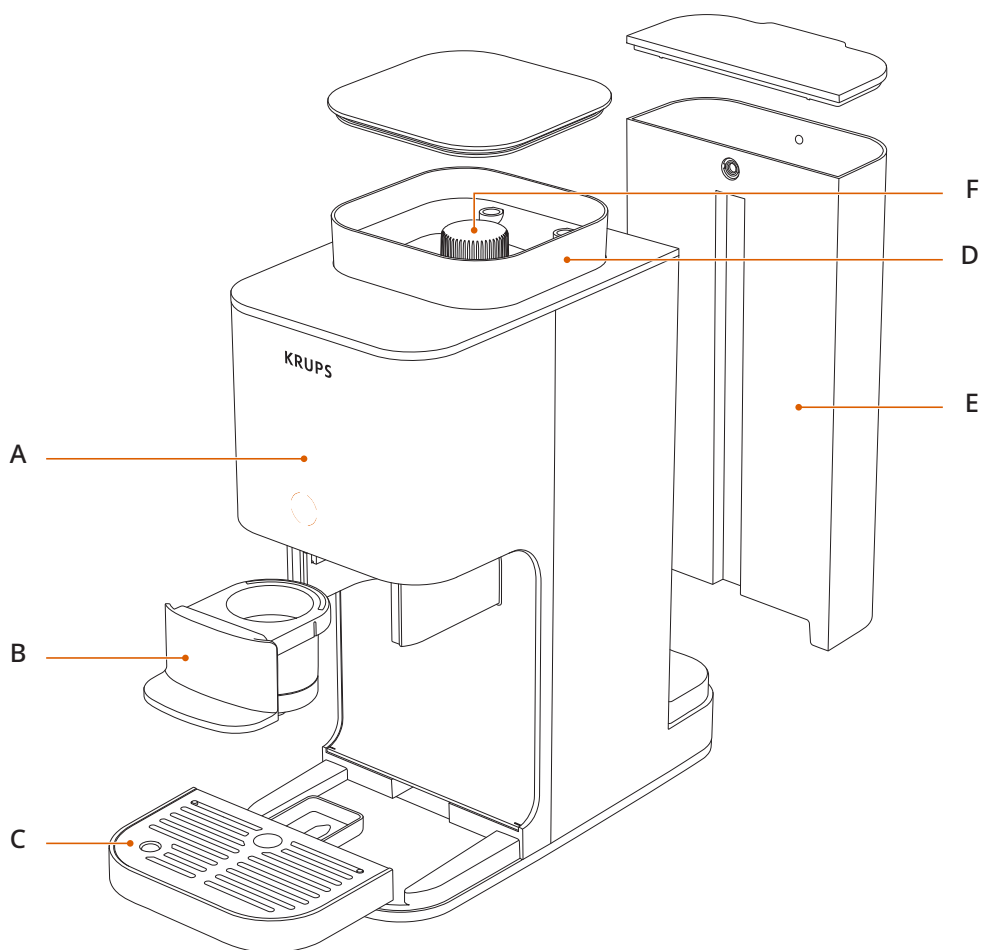

- A Kontrollbildschirm
- B Sudschublade
- C Abtropfschale
- D Kaffeebohnenbehälter

- E Wasserbehälter
- F Taste zum Einstellen des Mahlgrads*

*Je nach Modell

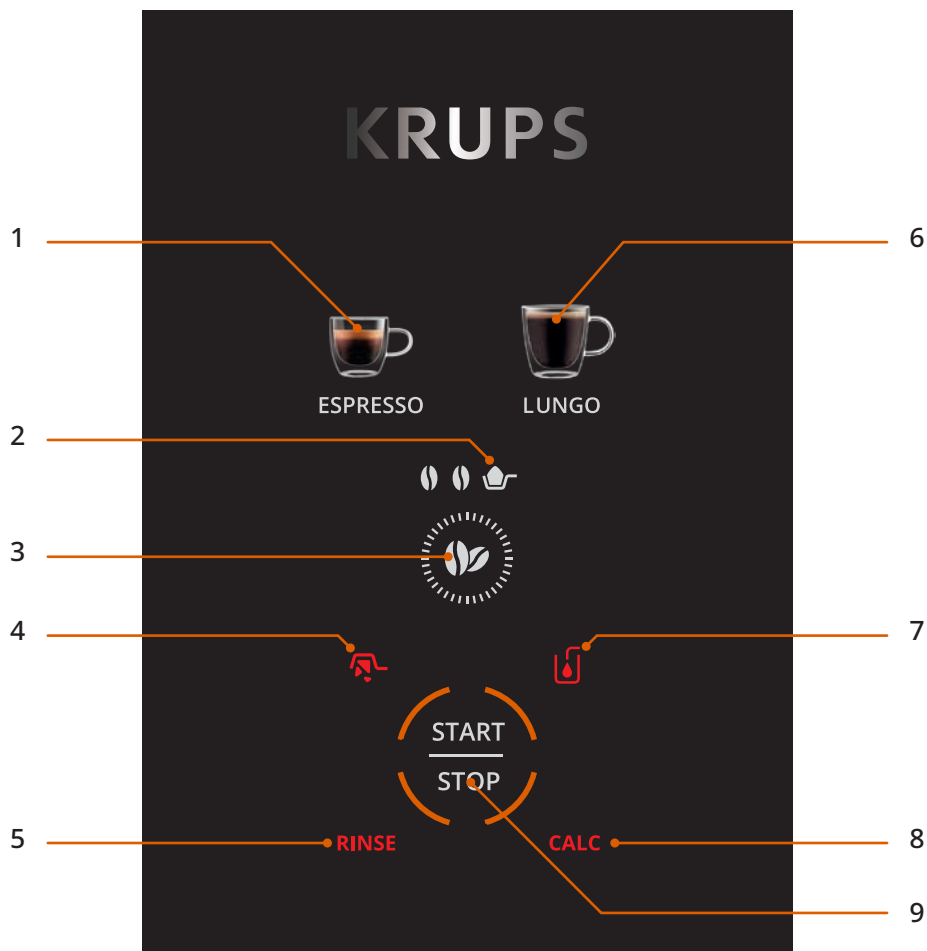

- | | |
|-----------------------------------|-------------------------------|
| 1 Espresso | 6 Kaffee lungo |
| 2 Modus „Gemahlener Kaffee“ | 7 Meldung „Wasser hinzufügen“ |
| 3 Einstellung der Intensität | 8 Meldung „Entkalken“ |
| 4 Warnung: Kaffeeschublade leeren | 9 START/STOPP |
| 5 Meldung „Spülen“ | |

2. TECHNISCHE DATEN

- Pumpendruck 15 bar
- Abmessungen: 150 x 360 x 295 mm

3. WICHTIGE SICHERHEITSINFORMATIONEN

- Bitte lesen Sie sich vor Verwendung des Geräts alle Anweisungen sorgfältig durch, insbesondere die Sicherheitshinweise.
- Dieses Gerät ist nur für den privaten Gebrauch bestimmt.
- Das Gerät darf nur an Standardstromquellen angeschlossen werden. Es müssen die Spannungs- und Frequenzspezifikationen eingehalten werden, die auf dem Sicherheitsetikett des Geräts angegeben sind.

4. ERSTER GEBRAUCH

Hinweis: Dieses Gerät ist neu und wurde vor dem Verpacken mit Kaffee getestet. Obwohl es gereinigt wurde, können im Inneren noch geringe Kaffeereste vorhanden sein. Dies ist normal und hat keinen Einfluss auf die Leistung des Geräts.

Um von Anfang an einen korrekten Betrieb zu gewährleisten, befolgen Sie bitte vor der ersten Verwendung Ihres Geräts die folgenden Schritte:

1. Auspacken des Geräts

- Nehmen Sie das Gerät vorsichtig aus der Verpackung.
- Vergewissern Sie sich, dass alle Teile vorhanden und in gutem Zustand sind.
- Entfernen Sie das Papierband an der Innenseite des Kaffeebehälters.
- Entfernen Sie den Aufkleber von der Maschinenverkleidung.

2. Befüllen Sie den Wasserbehälter.

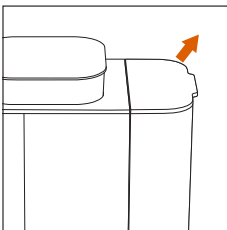

- Entfernen Sie den Wasserbehälter.

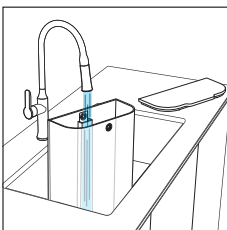

- Füllen Sie ihn bis zur MAX-Markierung mit Wasser.

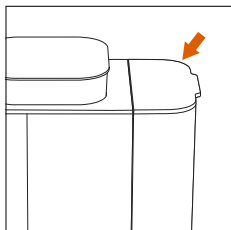

- Setzen Sie ihn wieder in die Maschine ein.

**3. Schalten Sie die Maschine ein und führen Sie einen ersten Spülgang durch.
Wir empfehlen, vor dem ersten Gebrauch einen Spülgang ohne Kaffee durchzuführen.**



- Stellen Sie eine Tasse (mindestens 70 ml) unter den Brühkopf.

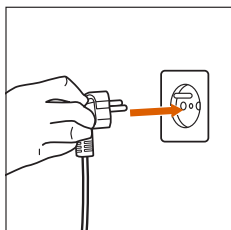

- Schließen Sie die Maschine an das Stromnetz an.

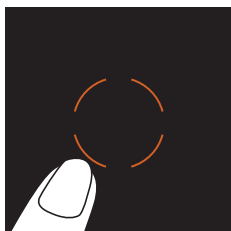

- Drücken Sie die orangefarbene Taste in der Mitte, um die Maschine einzuschalten.

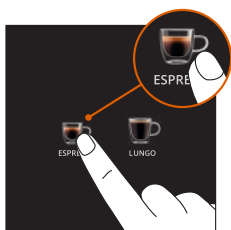

- Drücken Sie die Espresso-Taste.

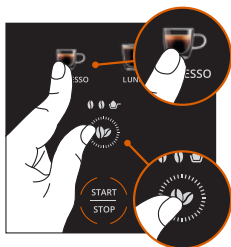

- Um den Spülmodus zu aktivieren, drücken Sie die Espresso-Taste und die Kaffeebohnen-Taste gleichzeitig.

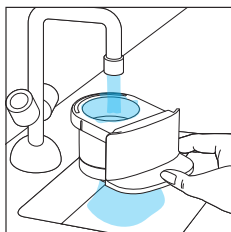

- Der Spülgang beginnt und endet automatisch.
- Kaffeeschublade ausspülen

5. KAFFEE ZUBEREITEN

Mit Kaffeebohnen

1. Kaffeebohnenbehälter befüllen

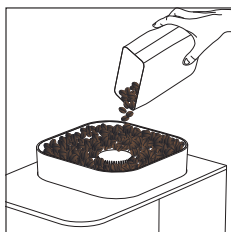

- Frische Kaffeebohnen in den Kaffeebohnenbehälter geben.

2. Den Mahlgrad einstellen.*

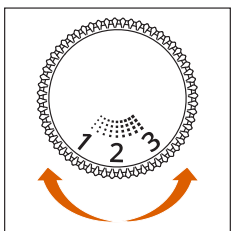

- Deckel des Kaffeebohnenbehälters öffnen. Einstellknopf drehen, um die gewünschte Mahlgröße auszuwählen:

- **Niedrige Einstellung:** feiner Mahlgrad => für einen kräftigen und intensiven Espresso
- **Mittlere Einstellung:** mittlerer Mahlgrad => für einen ausgewogenen Geschmack
- **Höhere Einstellung:** grober Mahlgrad => für Filterkaffee

*Je nach Modell



Mahlgrad nur einstellen, während die Kaffeemühle in Betrieb ist, also während der Kaffee zubereitet wird. Eine Einstellung bei ausgeschalteter Mühle kann zu Schäden am Mechanismus führen.

Hinweis: Nachdem Sie den Mahlgrad geändert haben, bereiten Sie einen Kaffee zu, damit Sie die Änderung bei Geschmack und Durchfluss prüfen können.

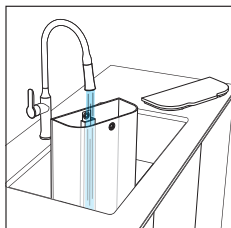

- Füllen Sie den Wasserbehälter bis zur MAX-Markierung mit Wasser.

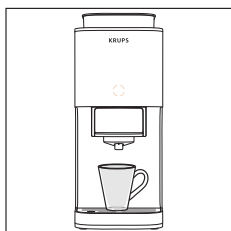

- Stellen Sie Ihre Tasse unter die Kaffeedüse.
Hinweis: Wenn die Tasse zu groß ist, entfernen Sie die Tropfschale.

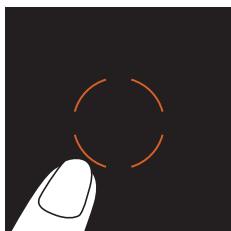

- Schalten Sie das Gerät ein.

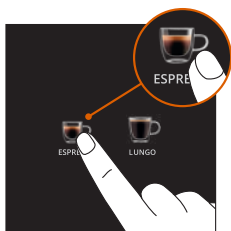

- Wählen Sie die Art der Zubereitung aus.

3. Passen Sie die Getränkeeinstellungen an.

Nehmen Sie die Getränkeeinstellungen nach Ihrem Geschmack vor:

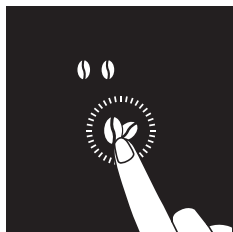

- **Kaffeestärke:** Auswahl aus 2 Stärkestufen

4. Kaffeezubereitung starten

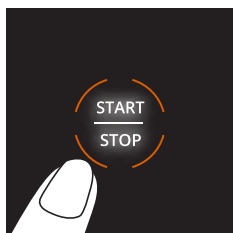

- Drücken Sie die Taste START/STOP. Die Maschine beginnt mit der Kaffeezubereitung.



Den Wasserbehälter während des Betriebs nicht herausnehmen, da der Zubereitungsprozess dann gegebenenfalls neu gestartet werden muss.

5. Genießen Sie Ihr Getränk



- Sobald die Kaffeeausgabe abgeschlossen ist, stoppt die Düse automatisch. Sie können jetzt Ihr Getränk genießen!

Hinweis: Sie können die Kaffeeausgabe unterbrechen, indem Sie die START/STOP-Taste drücken.

6. Kaffeesatzbehälter leeren

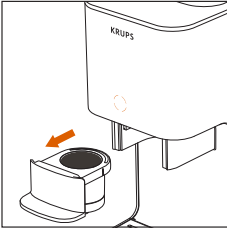

- Kaffeeschublade entfernen

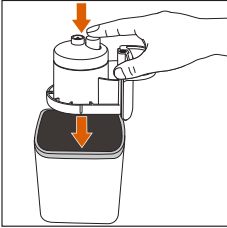

- Drehen Sie das Fach über einem geeigneten Behälter um und drücken Sie dann die Taste. Sie können auch leicht auf das Fach klopfen, um den Kaffeesatz daraus zu lösen.

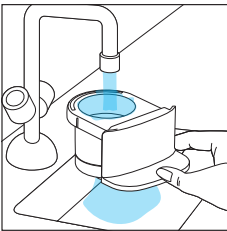

- Spülen Sie das Fach mit Wasser aus.

7. Gerät ausschalten



- Um das Gerät nach dem Gebrauch auszuschalten, halten Sie die START/STOP-Taste 2 Sekunden lang gedrückt.

Hinweis: Wenn keine Aktion durchgeführt wird, schaltet sich das Gerät nach 8 Minuten automatisch aus.

6. ZUBEREITUNG MIT GEMAHLENEM KAFFEE

Verwenden Sie diesen Modus, um Getränke aus Pulverkaffee (z. B. entkoffeiniertem Kaffee) zuzubereiten. In diesem Fall wird die Kaffeemühle nicht verwendet.

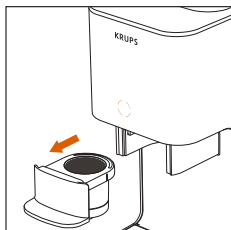

- Nehmen Sie das Fach heraus.

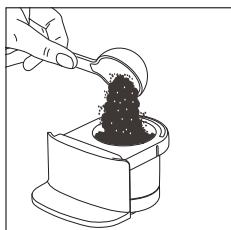

- Geben Sie eine Portion Pulverkaffee in das Fach.
Hinweis: Wenn Ihr Pulverkaffee zu fein ist, kann die Maschine den Kaffee nicht richtig extrahieren.

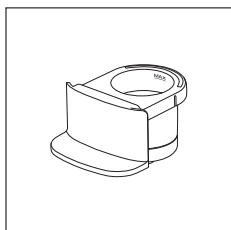

Die MAX-Markierung im Inneren des Fachs darf nicht überschritten werden.

- Hinweis:** Reduzieren Sie die Kaffeemenge, wenn Sie sehr fein gemahlene Kaffee verwenden.

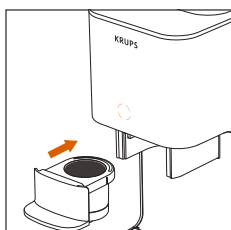

- Fach wieder einsetzen.

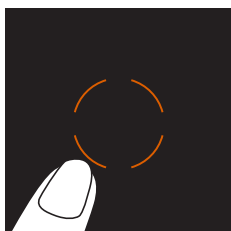

- Maschine einschalten.

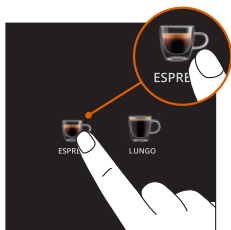

- Wählen Sie aus, welches Getränk Sie zubereiten möchten.

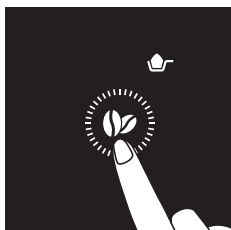

- Pulverkaffee-Modus auswahltasten
- Drücken Sie die Stärketaste so oft, bis das Symbol für Pulverkaffee auf dem Display erscheint.

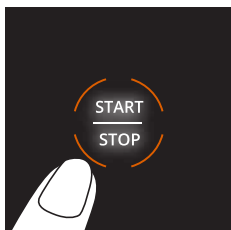

- Drücken Sie die START/STOP-Taste, um die Extraktion zu starten.

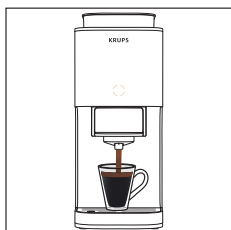

- Genießen Sie ihr Getränk!

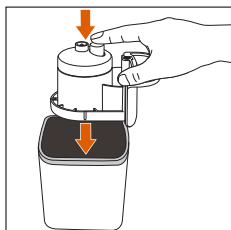

- Leeren Sie den Kaffeesatzbehälter aus.

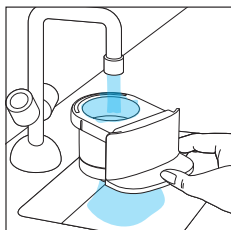

- Spülen Sie ihn aus.

7. REINIGUNG

Eine regelmäßige Reinigung gewährleistet eine optimale Leistung und bewahrt die Qualität des Kaffees.

1. Das Fach nach jedem Gebrauch ausspülen

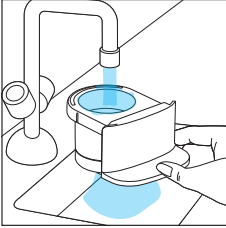

- Nehmen Sie das Fach heraus und spülen Sie es gründlich mit warmem Wasser aus, um Kaffeereste zu entfernen.

2. Regelmäßige Reinigung

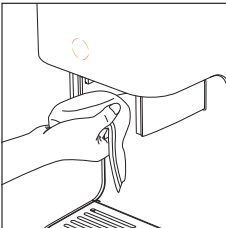

- Tropfschale leeren und reinigen
- Entfernen Sie das Fach und reinigen Sie den Brühkopf mit einem feuchten Tuch, um Kaffeereste zu entfernen.

3. Spülen

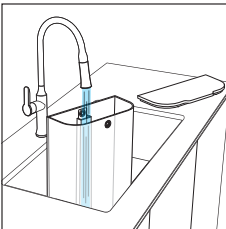

- Wenn die Spülmeldung erscheint, befolgen Sie die folgenden Schritte, um Ihre Maschine zu spülen.
- Füllen Sie den Tank mit sauberem Wasser.

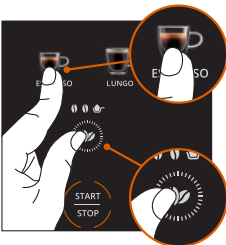

- Stellen Sie einen 70-ml-Becher unter die Kaffeeausgabe. Der Becher fängt das Spülwasser während des Spülgangs auf.
- Setzen Sie das leere Fach ein.
- Drücken Sie die Tasten „Kaffeebohne“ und „Espresso“ gleichzeitig, um den Spülmodus auszuwählen.
- Drücken Sie die START/STOP-Taste, um den Spülmodus zu aktivieren.

4. Ende des Spülvorgangs

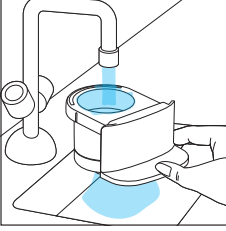

- Wenn alle Kaffee-Symbolanzeigen wieder normal angezeigt werden, ist der Spülvorgang abgeschlossen.
- Entfernen Sie das Fach und spülen Sie es mit Wasser aus.
- Ihre Maschine ist jetzt betriebsbereit.

8. ENTKALKEN



Kalkablagerungen können den Geschmack des Kaffees beeinträchtigen und den reibungslosen Betrieb Ihrer Maschine beeinträchtigen.

Wenn die Meldung „CALC“ angezeigt wird, befolgen Sie die folgenden Schritte, um Ihre Maschine zu entkalken:

- Nach 200 Durchgängen wird die Meldung „CALC“ angezeigt: Wir empfehlen, die Maschine zu entkalken.
- Nach 230 Durchgängen (ohne Entkalkung) kann die Maschine keine Getränke mehr zubereiten. Die Meldung „CALC“, die Lungo-Tasse und die Kaffeebohne werden auf dem Display angezeigt. Dies bedeutet, dass die Maschine entkalkt werden muss.

1. Bereiten Sie die Entkalkungslösung vor

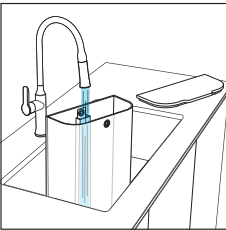

- Entfernen Sie den Wasserbehälter.
- Füllen Sie 1 Liter kaltes Wasser ein.

Hinweis: *KRUPS-Entkalker ist auf der offiziellen KRUPS-Website und bei anderen Händlern erhältlich.

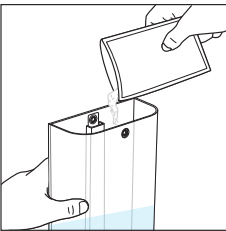

- Geben Sie den gesamten Inhalt des KRUPS-Entkalkers* in den Wasserbehälter und rühren Sie um, bis er sich vollständig aufgelöst hat.
- Stellen Sie einen Behälter mit einem Fassungsvermögen von mindestens 2 Litern unter die Kaffeeausgabe und die Dampfduse. Dieser Behälter fängt die gesamte Flüssigkeit auf, die während des Durchgangs austritt.

2. Starten Sie das Entkalkungsprogramm

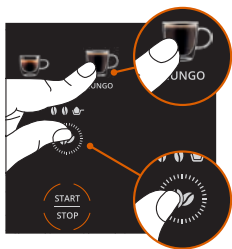

- **Zu Beginn:** Halten Sie die Tasten „Kaffeebohne“ und „Lungo“ gleichzeitig 3 Sekunden lang gedrückt.

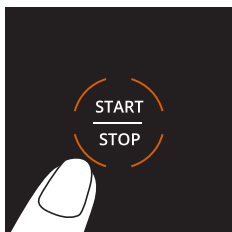

- Drücken Sie die START/STOP-Taste, um den Entkalkungsvorgang zu starten.
- Die Kaffee-Symbolleuchten leuchten nacheinander auf und zeigen damit an, dass der Entkalkungsvorgang im Gange ist.

3. Überwachen des Vorgangs

Wenn während des Vorgangs die Warnmeldung „Wasserbehälter“ erscheint:

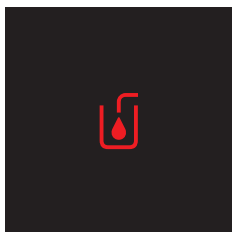

- Leeren Sie den Wasserbehälter und reinigen Sie ihn.
- Leeren Sie den Behälter unter der Kaffeeausgabe und setzen Sie ihn wieder ein.
- Füllen Sie den Wasserbehälter bis zur MAX-Markierung und setzen Sie ihn wieder ein.
- Die Warnmeldung „Wasserbehälter“ verschwindet.
- Drücken Sie erneut auf START/STOP.
- Der Durchgang wird fortgesetzt.

Hinweis: Behalten Sie den Behälter im Auge und leeren Sie ihn bei Bedarf.

Sie können den Durchgang durch Drücken der START/STOP-Taste unterbrechen, wenn Sie den Behälter leeren müssen.



Wenn die Warnmeldung „Wasserbehälter“ erneut angezeigt wird, müssen Sie mehr Wasser in den Wasserbehälter füllen..

4. Ende des Entkalkungsvorgangs

- Wenn alle Kaffee-Symbole wieder leuchten und die „CALC“-Anzeige erloschen ist, ist der Entkalkungsvorgang abgeschlossen.

Hinweis: Sie können einen Entkalkungsdurchgang auch manuell starten, indem Sie die gleichen Schritte ausführen.

9. BEDEUTUNG DER KONTROLLEUCHTEN

KONTROLLEUCHTE	BEDEUTUNG	LÖSUNGEN
	<p>Im Fach befinden sich noch Kaffeesatzreste vom letzten Kaffee.</p>	<p>Nehmen Sie das Fach heraus und leeren Sie den Kaffeesatz aus. Spülen Sie das Fach anschließend aus, bevor Sie es wieder verwenden.</p>
	<p>Es befindet sich nicht genügend Wasser im Wasserbehälter.</p>	<p>Füllen Sie sauberes Wasser nach.</p>
<p>RINSE</p>	<p>Ihre Maschine muss gespült werden.</p>	<p>Starten Sie einen Spülvorgang, indem Sie die Schritte in der Bedienungsanleitung befolgen.</p>
<p>CALC</p>	<p>Ihre Maschine muss entkalkt werden.</p>	<p>Starten Sie einen Entkalkungsvorgang, indem Sie die Schritte in der Bedienungsanleitung befolgen.</p>
	<p>Übermäßiger Druck auf das System verhindert die Kaffeeextraktion.</p>	<p>Halten Sie die START/STOP-Taste 2 Sekunden lang gedrückt, um die Maschine auszuschalten. Drücken Sie die START/STOP-Taste erneut, um die Maschine einzuschalten. Reinigen Sie das Fach und starten Sie anschließend die Zubereitung Ihres Getränks.</p>

10. FEHLERBEHEBUNG

PROBLEME	MÖGLICHE URSACHEN	LÖSUNGEN
Die Maschine lässt sich nicht einschalten.	Das Netzkabel ist nicht angeschlossen.	Überprüfen Sie den Stromanschluss und stecken Sie das Kabel in eine funktionierende Steckdose.
	Die START/STOP-Taste wurde nicht gedrückt.	Drücken Sie die START/STOP-Taste.
	Die Kaffeeausgabe ist durch Kaffeereste verstopft.	Spülen Sie das Kaffeefach aus
Es kommt kein Kaffee heraus.	Es ist nicht genug Wasser im Wasserbehälter.	Füllen Sie den Wasserbehälter auf.
	Möglicherweise haben Sie das Gerät schon länger nicht mehr benutzt.	Starten Sie einen Spüldurchgang und reinigen Sie den Brühkopf mit einem feuchten Tuch, um Kaffeereste zu entfernen.
	Der gemahlene Kaffee ist zu fein.	Verwenden Sie eine gröbere Mahlung.
Die Kaffeemenge hat sich verringert.	Kalkablagerungen.	Starten Sie einen Entkalkungsdurchgang.
Der Kaffee ist zu schwach oder zu stark.	Die Mahlgradeinstellung ist falsch.*	Mahlgrad anpassen (siehe Abschnitt „Kaffee zubereiten“)
	Die Kaffeestärke ist nicht richtig eingestellt.	Passen Sie die Stärke in den Getränkeinstellungen an (siehe Abschnitt „Kaffee zubereiten“).
Der Kaffee ist nicht heiß genug.	Die Tasse wurde nicht vorgewärmt.	Spülen Sie die Tasse vor Gebrauch mit heißem Wasser aus.
Die Kaffeemühle funktioniert nicht.	Der Kaffeebohnenbehälter ist leer.	Fügen Sie Kaffeebohnen hinzu.
Die „CALC“-Warnmeldung leuchtet auf, und es kann kein Kaffee zubereitet werden.	Die Maschine muss entkalkt werden	Führen Sie einen Entkalkungsdurchgang durch.
Die „CALC“-Meldung ist immer noch aktiviert.	Entkalkungsdurchgang nicht abgeschlossen.	Führen Sie die Entkalkungsdurchgänge immer vollständig durch.
Wasser tritt unterhalb der Maschine aus.	Die Tropfschale ist voll oder falsch positioniert.	Leeren Sie die Tropfschale aus und setzen Sie sie korrekt wieder ein.

*Je nach Modell

PROBLEME	MÖGLICHE URSACHEN	LÖSUNGEN
Die Warnmeldung „Wasser nachfüllen“ wird angezeigt.	Es befindet sich nicht genügend Wasser im Wasserbehälter.	Füllen Sie den Wasserbehälter auf.
	Wasserbehälter falsch eingesetzt.	Nehmen Sie den Wasserbehälter heraus und setzen Sie ihn korrekt ein.
Wie kann man das Gerät manuell ausschalten?		Um das Gerät manuell auszuschalten, halten Sie die START/STOP-Taste 2 Sekunden lang gedrückt. Alternativ schaltet sich Ihr Gerät nach 8 Minuten automatisch aus.
Wie kann man eine blockierte Maschine wieder in Gang bringen?		Drücken Sie START/STOP, um die Maschine auszuschalten. Ziehen Sie den Stecker und warten Sie 1 Minute, bevor Sie ihn wieder einstecken. Drücken Sie erneut START/STOP, um die Maschine wieder einzuschalten.
	Ihre Maschine wurde nicht entkalkt.	Führen Sie einen Entkalkungsdurchgang durch.

Wenn eines dieser Probleme weiterhin besteht, wenden Sie sich bitte an den KRUPS-Kundendienst.

11. LEBENSDAUER VON ELEKTRO- UND ELEKTRONIKGERÄTEN

Wir leisten unseren Beitrag zum Umweltschutz!



- ① Ihr Produkt enthält verschiedene Materialien, die wiederverwendet oder recycelt werden können.
- ➔ Bringen Sie es zu einem zugelassenen Servicecenter oder einer Sammelstelle, damit es auf die bestmögliche Weise entsorgt werden kann.

CONTENUS

1. Descriptionp.37
2. Caractéristiques techniques.....p.39
3. Informations importantes sur la sécurité.....p.39
4. Première utilisationp.39
5. Préparation de votre cafép.41
6. Préparation avec du café moulu.....p.45
7. Nettoyagep.47
8. Détartragep.48
9. Signification des signaux lumineux.....p.50
10. Dépannagep.51
11. Fin de vie des produits électriques ou électroniques.....p.52

1. DESCRIPTION

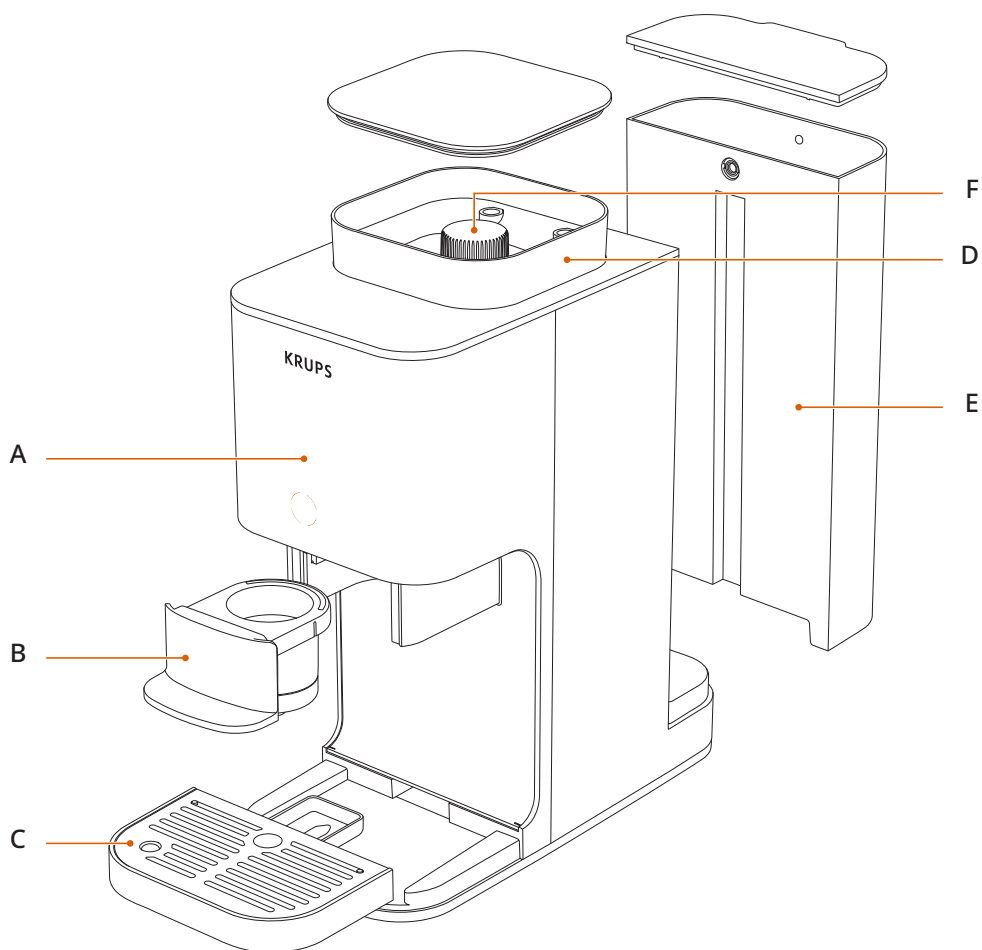

- A** Ecran des commandes
- B** Tiroire à café
- C** Bac d'égouttement

- D** Réservoir à grains
- E** Réservoir d'eau
- F** Bouton réglage mouture*

*Dépends du modèle

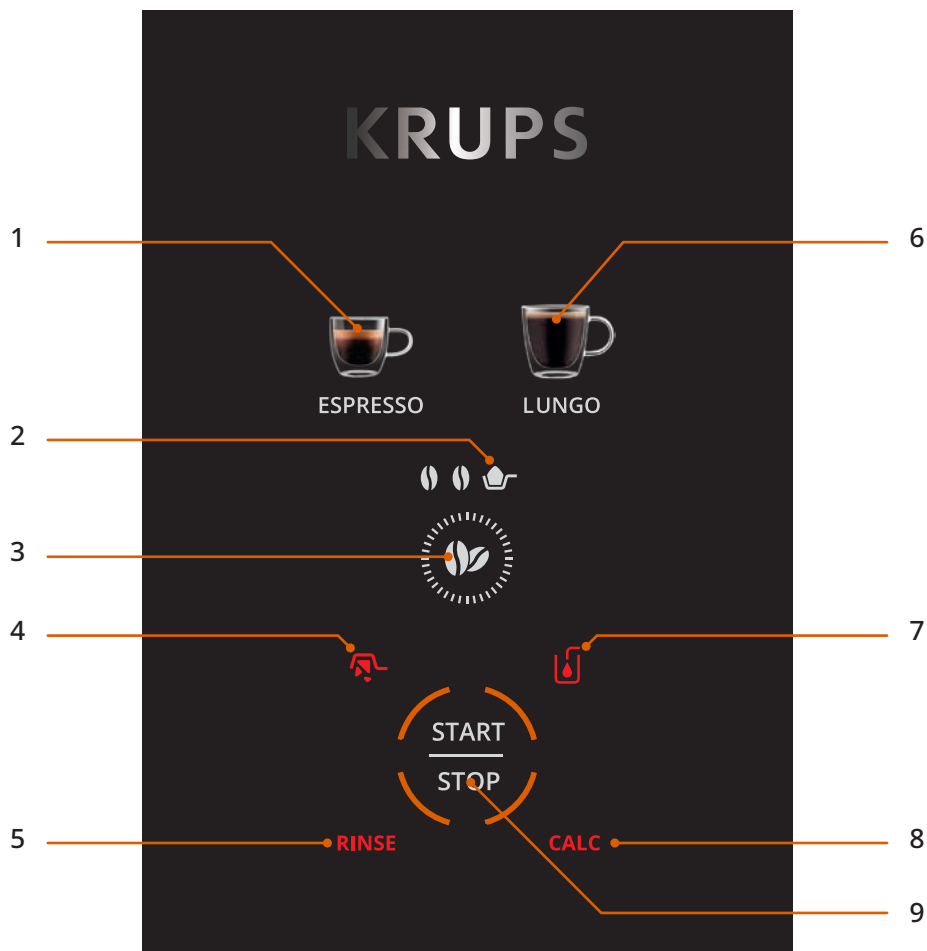

- 1 Espresso
- 2 Mode café moulu
- 3 Réglage de l'intensité
- 4 Alerte tiroir à café vide
- 5 Alerte rinçage

- 6 Long
- 7 Alerte manque d'eau
- 8 Alerte détartrage
- 9 START / STOP

2. CARACTÉRISTIQUES TECHNIQUES

- Pression de la pompe 15bars
- Dimensions 150 mm x 360 mm x 295 mm

3. INFORMATIONS IMPORTANTES SUR LA SÉCURITÉ

- Lisez attentivement toutes les instructions avant d'utiliser l'appareil, en particulier les consignes de sécurité.
- Cet appareil est destiné à un usage domestique uniquement.
- L'appareil ne doit être connecté qu'à une source d'alimentation standard et doit respecter les spécifications de tension et de fréquence indiquées sur l'étiquette de sécurité de l'appareil.

4. PREMIÈRE UTILISATION

Note: Cette machine est neuve et a été testée avec du café avant son emballage. Bien qu'elle ait été nettoyée, de petits résidus de café peuvent subsister à l'intérieur. Cela est normal et n'affecte pas les performances de la machine.

Pour garantir un bon fonctionnement dès la première utilisation, veuillez suivre ces étapes avant d'utiliser votre machine pour la première fois :

1. Déballage de la machine

- Retirez soigneusement la machine de son emballage.
- Vérifiez que tous les composants soient présents et en bon état.
- Retirez la bande de papier placée à l'intérieur du réservoir à grains.
- Enlevez l'autocollant situé sur l'interface de la machine.

2. Remplissez le reservoir d'eau

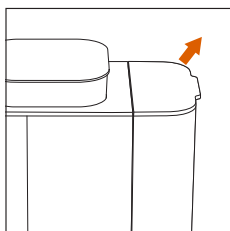

- Retirez le reservoir d'eau.

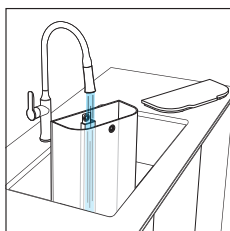

- Remplissez-le d'eau jusqu'au niveau MAX.

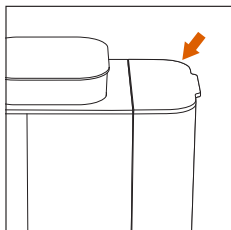

- Remettez-le dans la machine.

3. Allumez la machine et effectuez un premier rinçage

Nous vous recommandons d'effectuer un cycle de rinçage sans café avant la première utilisation



- Placez une tasse d'au moins 70 ml sous la tête d'infusion.

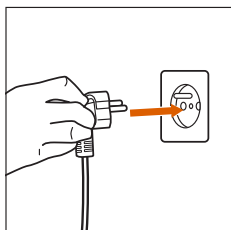

- Branchez la machine

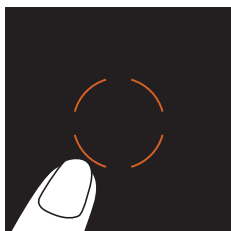

- Appuyez sur le bouton central orange pour l'allumer

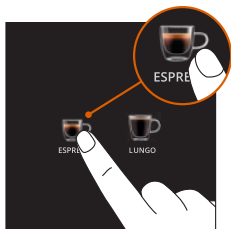

- Appuyez sur le bouton expresso.

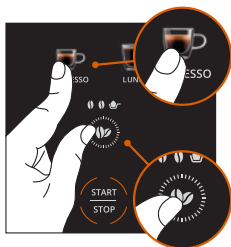

- Appuyez sur le bouton espresso et grains en même temps pour lancer le mode rinçage.

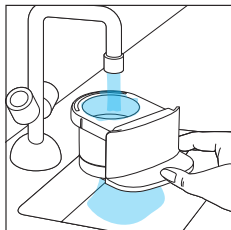

- Le rinçage démarre et se termine automatiquement.
- Rincez le tiroir à café

5. PRÉPARATION DE VOTRE CAFÉ

Avec des grains de café

1. Remplissez le réservoir à grains

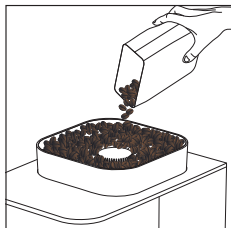

- Versez des grains de café frais dans le réservoir à grains.

2. Réglez votre niveau de mouture.*

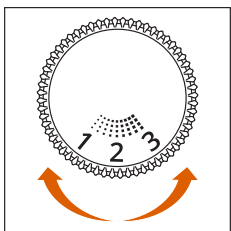

- Ouvrez le couvercle du récipient à grains. Tournez le bouton de réglage pour choisir la taille de mouture souhaitée :

- **Réglage sur un petit chiffre** : mouture fine => pour un espresso puissant et intense
- **Réglage moyen** : mouture moyenne => pour un goût équilibré
- **Réglage sur un grand chiffre** : mouture grossière => pour café filtre

*Dépend du modèle



Ne réglez la taille de mouture que lorsque le moulin à café est en marche, pendant la préparation du café. Le régler lorsque le moulin est à l'arrêt pourrait endommager le mécanisme.

Note: Après avoir changé le réglage de la mouture, préparez un café pour que l'ajustement soit pleinement perceptible au niveau du goût et de l'écoulement.

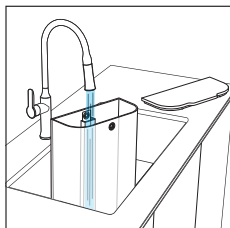

- Remplissez le réservoir d'eau jusqu'au niveau MAX

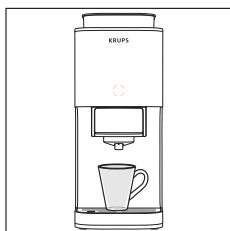

- Placez votre tasse sous la sortie du café.
Note : Enlevez le bac d'égouttement pour une grande tasse.

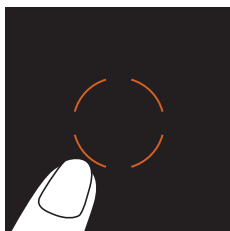

- Allumez la machine

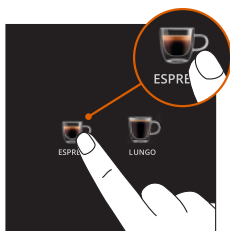

- Choisissez la recette de café souhaitée.

3. Personnalisez vos paramètres de boisson, si vous le souhaitez.

Ajustez la boisson selon vos préférences :



- **Intensité du café** : choisissez parmi 2 niveaux d'intensité

4. Lancez le café

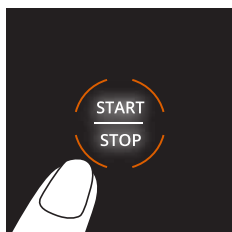

- Appuyez sur le bouton START/STOP. La machine commencera le processus de préparation.



Eviter de retirer le réservoir en cours de fonctionnement sous peine de devoir relancer la recette en cours.

5. Savourez votre boisson

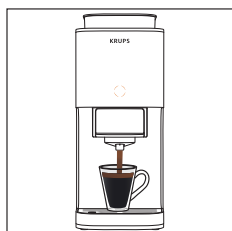

- Une fois que le café a fini de couler automatiquement, votre boisson est prête à être dégustée !

Note: Vous pouvez arrêter l'écoulement du café au milieu en appuyant sur le bouton START/STOP.

6. Videz le marc de café usagé

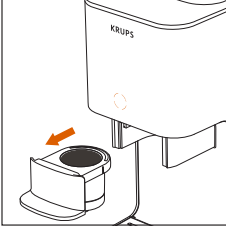

- Retirez le tiroir à café

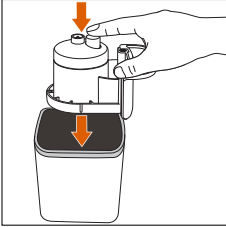

- Retournez le tiroir à la verticale sur un récipient prévu à cet effet, puis appuyez sur le bouton. Vous pouvez également tapoter légèrement le tiroir pour le retirer.

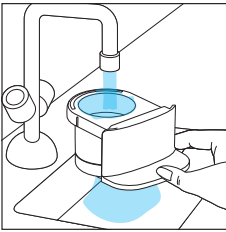

- Rincez le tiroir sous l'eau

7. Eteindre la machine



- Pour éteindre la machine après utilisation, appuyez sur le bouton Marche/Arrêt pendant 2 secondes.

Remarque: Sans action pendant 8 min, la machine s'éteint automatiquement.

6. PRÉPARATION AVEC DU CAFÉ MOULU

Utilisez ce mode pour préparer du café à partir de café moulu (par exemple, décaféiné). Dans ce cas, le moulin à café ne sera pas utilisé.

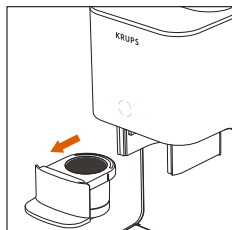

- Retirez le tiroir.

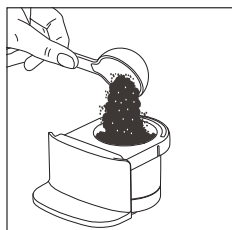

- Versez une dose de café moulu dans le tiroir.

Remarque: Si votre café moulu est trop fin, la machine ne pourra pas extraire correctement le café.

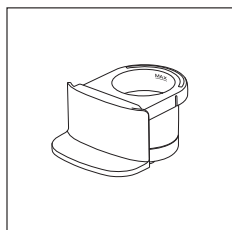

Ne dépassez pas la ligne MAX indiquée à l'intérieur du tiroir.

Note: Réduisez la quantité de café si vous utilisez une mouture très fine.

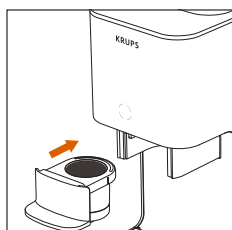

- Remettez le tiroir en place

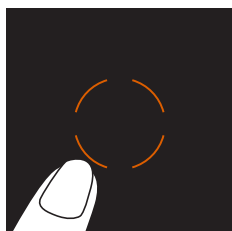

- Allumez la machine

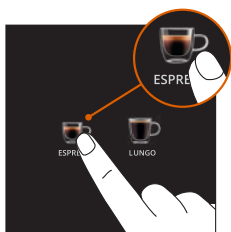

- Choisissez la boisson que vous souhaitez préparer.

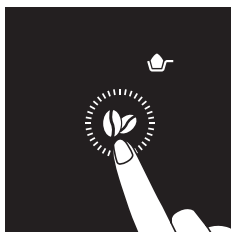

- Sélectionnez le mode café moulu
- Appuyez plusieurs fois sur le bouton Intensité jusqu'à ce que l'icône du café moulu apparaisse à l'écran

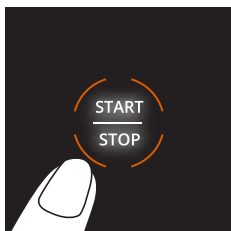

- Appuyez sur le bouton START/STOP pour démarrer l'extraction



- Savourez votre Boisson

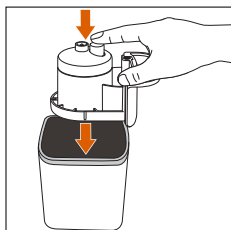

- Videz le café moulu utilisé.

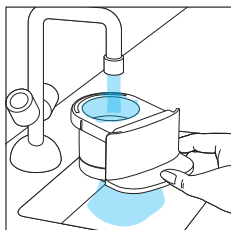

- Rincez le tiroir

7. NETTOYAGE

Un nettoyage régulier garantit des performances optimales et préserve la qualité du café.

1. Rincez le tiroir après chaque préparation

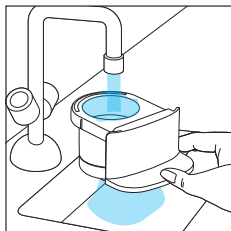

- Retirez le tiroir et rincez-le soigneusement à l'eau chaude pour éliminer tout résidu de café.

2. Nettoyage régulier

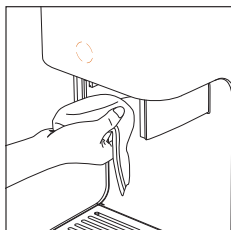

- Vider et nettoyer le bac d'égouttement
- Après avoir retiré le tiroir, essuyez la tête avec un chiffon humide pour enlever les résidus de café.

3. Rinçage

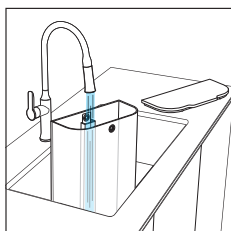

- Lorsque l'alerte de rinçage apparaît, suivez les étapes ci-dessous pour rincer votre machine.
- Remplissez le réservoir avec de l'eau propre.

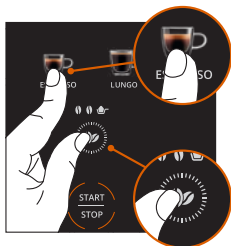

- Placez une tasse de 70 ml sous la sortie café. Celle-ci récupérera l'eau de rinçage pendant le cycle.
- Remettez le tiroir vide en place.
- Appuyez simultanément sur les **boutons Grains et Espresso** pour sélectionner le mode rinçage.
- Appuyez sur le bouton Start / Stop pour lancer le mode rinçage.

4. Fin du rinçage

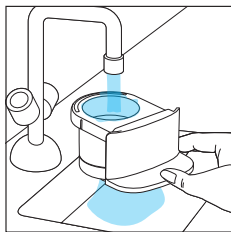

- Lorsque toutes les icônes de recettes redeviennent fixes, le rinçage est terminé.
- Retirez le tiroir pour le rincer sous l'eau.
- Votre machine est prête à être utilisée.

8. DÉTARTRAGE



Le calcaire peut altérer le goût du café et nuire au bon fonctionnement de la machine.

Lorsque l'alerte CALC apparaît, suivez les étapes ci-dessous pour détartrer votre machine :

- L'alerte Calc s'affiche à partir de 200 cycles : Nous vous suggérons de faire un détartrage.
- Au bout de 230 cycles (sans détartrage), la machine ne pourra plus délivrer de boisson. Un écran avec l'alerte CALC, la tasse Lungo et le grain de café s'affiche. Cela signifie qu'il faut procéder à un détartrage.

1. Préparez la solution de détartrage

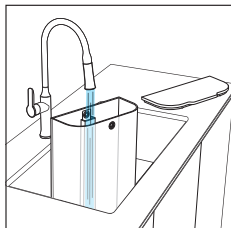

- Retirez le réservoir d'eau.
- Remplissez-le avec 1 litre d'eau à température ambiante.

Remarque : *Le détartrant KRUPS peut être acheté sur le site officiel de Krups ou chez d'autres détaillants.

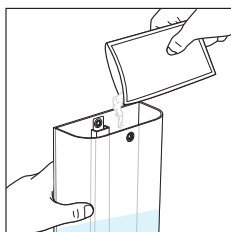

- Ajoutez tout le contenu du détartrant Krups* dans le réservoir et mélangez jusqu'à dissolution complète.
- Placez un récipient d'une capacité minimale de 2 litre sous la sortie café et la buse vapeur. Ce récipient récupérera tout le liquide libéré pendant le cycle.

2. Démarrez le programme de détartrage

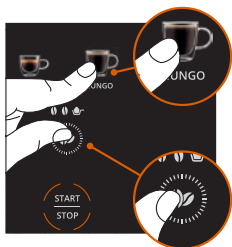

- **Pour commencer :** Appuyez simultanément pendant 3 secondes sur les boutons Grains et Lungo.



- Appuyez sur le bouton START/STOP pour lancer le processus de détartrage.
- Les icônes des recettes de boissons s'allument les unes après les autres : le processus de détartrage est en cours.

3. Surveillez le processus

Lorsque l'alerte « réservoir d'eau » apparaît pendant le processus :

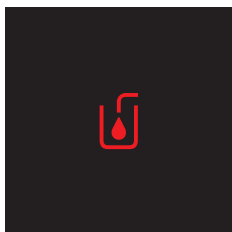

- Videz le réservoir, nettoyez-le.
- Videz le récipient sous la sortie café et remettez-le en place.
- Remplissez à nouveau le réservoir d'eau jusqu'au niveau max et le remettre en place.
- L'alerte réservoir d'eau disparaît.
- Appuyez à nouveau sur START/STOP
- Le cycle se poursuit.

Remarque : Surveillez le récipient afin de le vider si nécessaire.

Vous pouvez mettre en pause le cycle en appuyant sur le bouton START/STOP si vous avez besoin de vider le contenant.



Si l'alerte « réservoir d'eau » apparaît à nouveau, vous devez ajouter de l'eau supplémentaire dans le réservoir.

4. Fin du détartrage

- Lorsque toutes les icônes des recettes s'allument à nouveau en même temps et que l'alerte CLAC disparaît le détartrage est terminé.

Remarque : vous pouvez également lancer un cycle de détartrage manuellement en suivant les mêmes étapes.

9. SIGNIFICATION DES SIGNAUX LUMINEUX

VOYANT LUMINEUX	SIGNIFICATIONS	SOLUTIONS
	<p>Le café moulu de la dernière préparation reste dans le tiroir.</p>	<p>Retirez le tiroir et videz le café moulu. Vous pouvez le rincer avant la prochaine utilisation.</p>
	<p>Il n'y a pas assez d'eau dans le réservoir d'eau.</p>	<p>Ajoutez de l'eau propre dans le réservoir d'eau.</p>
<p>RINSE</p>	<p>Votre machine a besoin d'un rinçage.</p>	<p>Lancez un processus de rinçage en suivant le manuel d'utilisation.</p>
<p>CALC</p>	<p>Votre machine a besoin d'un détartrage.</p>	<p>Lancez un processus de détartrage en suivant le manuel d'utilisation.</p>
	<p>Une surpression du système empêche l'extraction du café.</p>	<p>Appuyez 2 min sur le bouton START/STOP pour éteindre la machine. Appuyez à nouveau sur START/STOP pour allumer la machine. Nettoyez le tiroir et remettez en marche votre préparation.</p>

10. DÉPANNAGE

PROBLÈMES	CAUSES POSSIBLES	SOLUTIONS
La machine ne s'allume pas.	Le cordon d'alimentation n'est pas branché.	Vérifiez la connexion électrique et branchez-le dans une prise qui fonctionne.
	Bouton START/STOP non enfoncé.	Appuyez sur le bouton Démarrez/ Arrêtez.
	La sortie est obstruée par des résidus de café.	Rincez le tiroir
Le café ne coule pas.	Il n'y a pas assez d'eau dans le réservoir d'eau.	Remplissez le réservoir d'eau.
	Cela fait peut-être longtemps que vous ne l'avez pas utilisé.	Lancez un cycle de rinçage et nettoyez la tête d'infusion à l'aide d'un chiffon humide afin d'éliminer tout résidu de café.
	Mouture du café trop fine	Utilisez une mouture plus épaisse
Le volume recette diminue	Entartrage.	Lancez un cycle de détartrage.
Le café est trop faible ou trop fort.	Le réglage de la mouture est incorrect.*	Réglez la mouture (voir la section « Préparez votre café »)
	L'intensité du café n'est pas correctement réglée.	Réglez l'intensité via les paramètres de la boisson. (voir la section « Préparez votre café »)
Le café n'est pas assez chaud.	La tasse n'a pas été préchauffée.	Rincez la tasse à l'eau chaude avant utilisation.
Le moulin à café ne fonctionne pas.	Le réservoir à grains est vide.	Mettez des grains.
L'alerte CALC allumé, je ne peux plus préparer de café	La machine nécessite un détartrage	Effectuez les cycles de détartrage
L'alerte CALC reste activée.	Cycle de détartrage non terminé.	Effectuez les cycles de détartrage dans leur intégralité.
Fuite d'eau sous la machine.	Le bac d'égouttement est plein ou mal aligné.	Videz et repositionnez correctement le bac d'égouttement.
L'alerte « Ajouter de l'eau » s'affiche.	Il n'y a pas assez d'eau dans le réservoir d'eau.	Remplissez le réservoir d'eau.
	Reservoir d'eau mal inséré.	Retirez et réinsérez fermement le réservoir.

*Dépend du modèle

PROBLÈMES	CAUSES POSSIBLES	SOLUTIONS
Comment puis-je éteindre la machine manuellement ?		Appuyez sur START/STOP et maintenez enfoncé pendant 2 secondes. Votre machine s'éteindra automatiquement au bout de 8 min.
Comment résoudre un blocage de machine ?		Appuyez sur START/STOP pour éteindre la machine. Débranchez et attendez 1 min puis rebranchez la machine. Appuyez à nouveau sur START/STOP pour la rallumer.
	Votre machine n'est pas détartrée.	Effectuez un cycle de détartrage.

Si l'un de ces problèmes persiste, merci de contacter le service client KRUPS.

11. FIN DE VIE DES PRODUITS ÉLECTRIQUES OU ÉLECTRONIQUES

Nous participons à la protection de l'environnement !



① Votre produit contient un certain nombre de matériaux qui peuvent être réutilisés ou recyclés.

➔ Apportez-le à un point de collecte ou à un centre de service agréé afin qu'il puisse être traité de manière appropriée.

INHOUD

1. Beschrijving	p.54
2. Technische gegevens	p.56
3. Belangrijke veiligheidsinstructies	p.56
4. Het eerste gebruik.....	p.56
5. Koffiezetten	p.58
6. Bereiding met gemalen koffie	p.62
7. Reinigen	p.64
8. Ontkalken	p.65
9. Betekenis van lichtsignalen	p.67
10. Probleemoplossing.....	p.68
11. Het einde van de levensduur van elektrische en elektronische producten	p.69

1. BESCHRIJVING

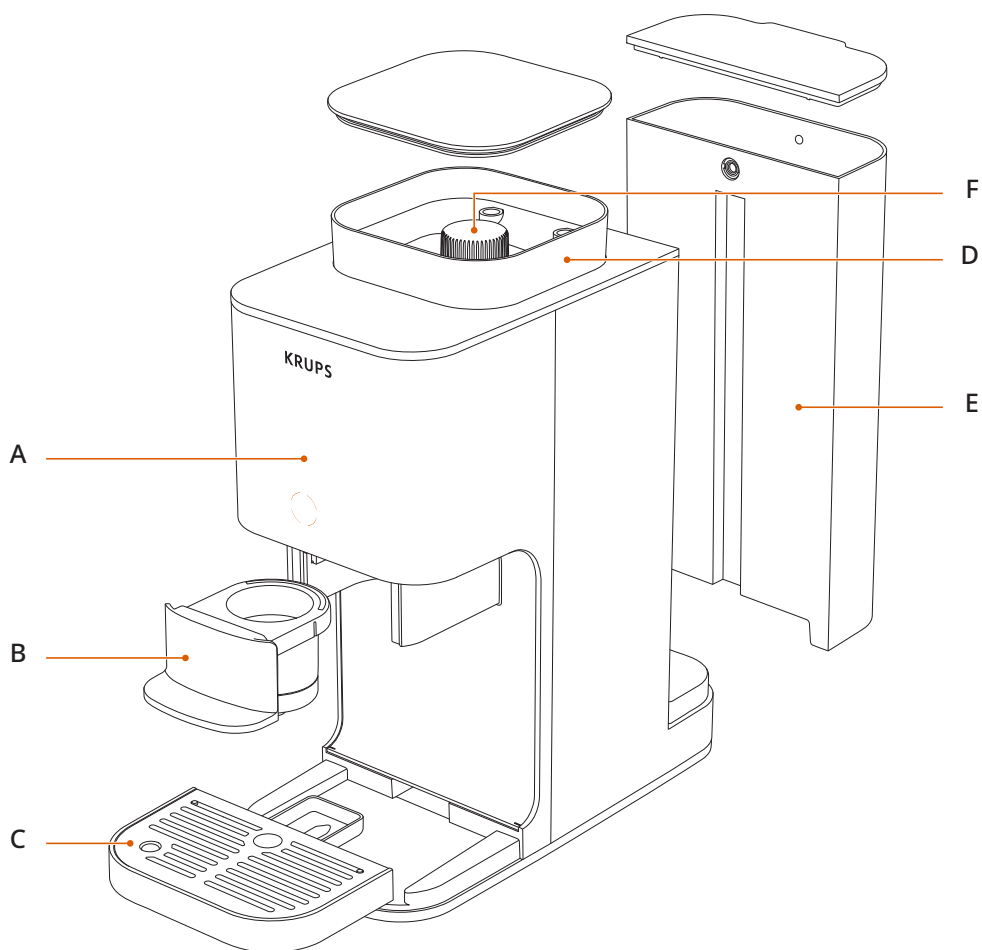

- A** Controlescherm
- B** Koffielade
- C** Lekbak

- D** Koffiebonenreservoir
- E** Waterreservoir
- F** Afstelknop voor maalfunctie*

*Afhankelijk van het model

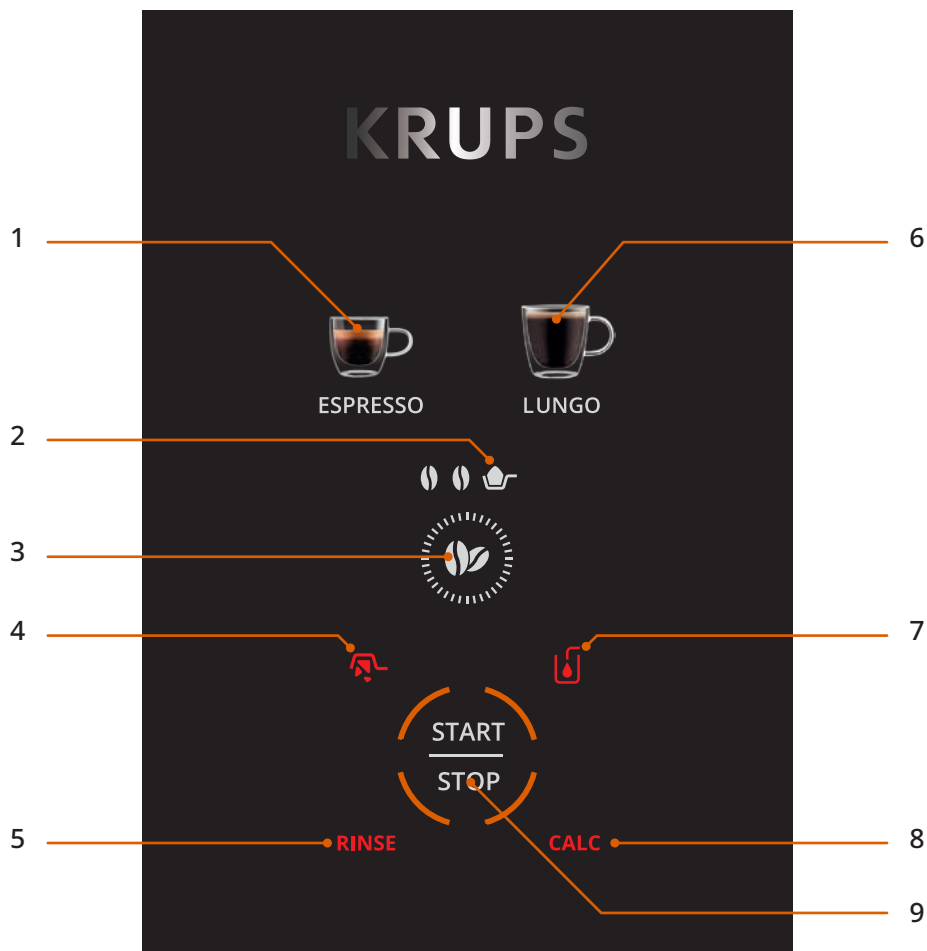

- | | |
|---|--------------------------------|
| 1 Espresso | 5 Waarschuwing: spoelen |
| 2 Koffiemaalmodus | 6 Lungo koffie |
| 3 Intensiteitsinstelling | 7 Waarschuwing: voeg water toe |
| 4 Waarschuwing: Maak de koffielade leeg | 8 Waarschuwing: ontkalken |
| | 9 START/STOP |

2. TECHNISCHE GEGEVENS

- Pompdruk: 15 bar
- Afmetingen: 150 x 360 x 295 mm

3. BELANGRIJKE VEILIGHEIDSINSTRUCTIES

- Lees de instructies aandachtig door vóór het apparaat in gebruik te nemen, met name de veiligheidsinstructies.
- Dit apparaat is alleen bedoeld voor gebruik in huis.
- Het apparaat mag alleen op een standaard stopcontact worden aangesloten en moet voldoen aan de voltage- en frequentiespecificaties die op het veiligheidslabel van het apparaat zijn vermeld.

4. HET EERSTE GEBRUIK

Opmerking: Dit apparaat is nieuw en is voor het inpakken getest met koffie. Hoewel het apparaat is schoongemaakt, kan het zijn dat er nog koffieresten in zitten. Dit is normaal en heeft geen invloed op de prestaties van het apparaat.

Volg de onderstaande stappen vóór het apparaat voor de eerste keer te gebruiken om een correcte werking van het apparaat te garanderen:

1. Het apparaat uitpakken

- Haal het apparaat voorzichtig uit de verpakking.
- Controleer of alle onderdelen aanwezig en in goede conditie zijn.
- Verwijder de papieren strook uit het koffiebonenreservoir.
- Verwijder de sticker van het bedieningspaneel.

2. Vul het waterreservoir

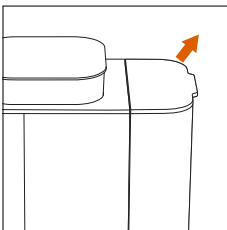

- Verwijder het waterreservoir.

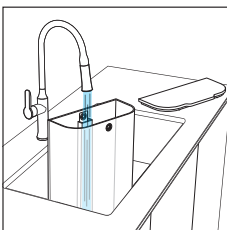

- Vul met water tot het MAX-niveau.

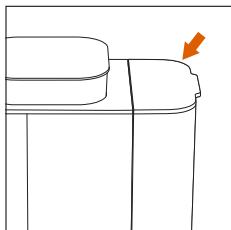

- Zet het reservoir terug op het apparaat.

3. Zet het apparaat aan en voer een eerste spoeling uit

We raden aan een spoelingcyclus zonder koffie uit te voeren vóór het eerste gebruik.

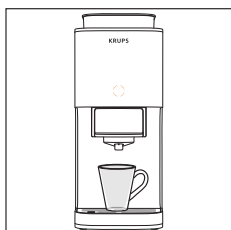

- Plaats een beker (inhoud minstens 70 ml) onder de koffieuitloop.

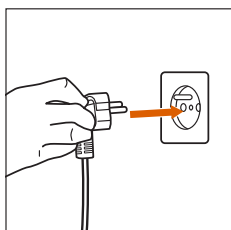

- Steek de stekker van het apparaat in het stopcontact.

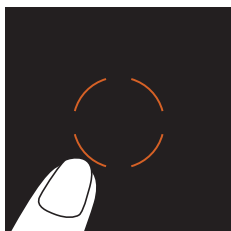

- Druk op de middelste oranje knop om het apparaat aan te zetten.

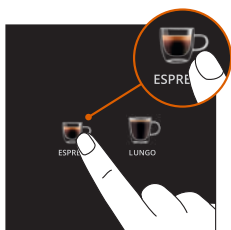

- Druk op de espressoknop.

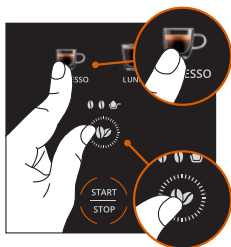

- Druk de espressoknop en de knop voor koffiebonen tegelijk in om de speelmodus te activeren.

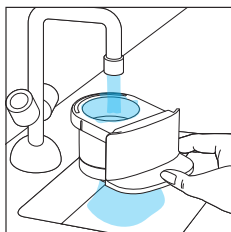

- Het spoelen start en stopt automatisch.
- Spoel de koffielade af

5. KOFFIEZETTEN

Met koffiebonen

1. Vul het koffiebonenreservoir

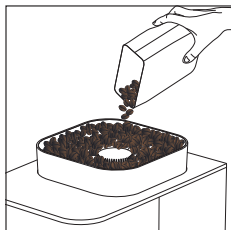

- Vul het koffiebonenreservoir met verse koffiebonen.

2. De maalinstellingen aanpassen.*

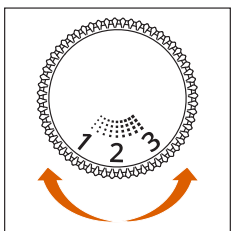

- Open het koffiebonenreservoir. Draai aan de afstellingsknop om de gewenste maling te selecteren:

- **Lagere afstelling:** fijnmaling => voor een krachtige en intense espresso
- **Medium afstelling:** medium maling => voor een gebalanceerde smaak
- **Hogere afstelling:** grofmaling => voor filterkoffie

*Afhankelijk van het model



Stel de maling alleen in terwijl de koffiemolen in gebruik is, tijdens het zetten van koffie. Aanpassen wanneer de molen niet in werking is, kan het mechanisme beschadigen.

Opmerking: Zet, nadat de maling is aangepast, een kop koffie, om zeker te zijn dat de aanpassing merkbaar is in zowel smaak als stroming.

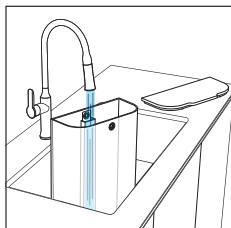

- Vul het reservoir met water tot het MAX-niveau.

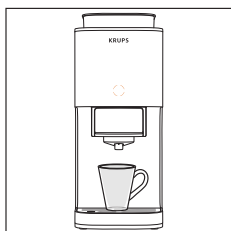

- Plaats het kopje onder de koffie-uitloop.
Opmerking: Haal bij grotere koppen de lekbak weg.

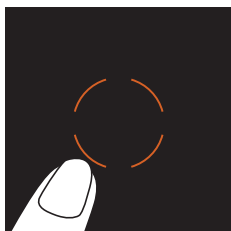

- Zet het apparaat aan.

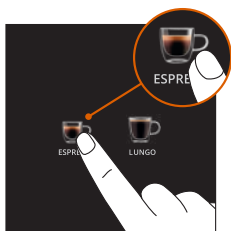

- Selecteer het gewenste koffietype.

3. Pas het drankje aan naar smaak.

Pas het drankje aan op de eigen voorkeur:

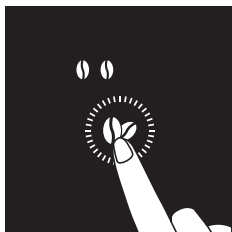

- **Koffie-intensiteit:** Kies uit 2 verschillende intensiteitniveaus

4. Begin met koffiezetten

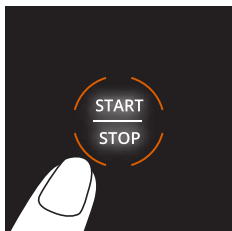

- Druk op de START/STOP-knop. Het apparaat begint met koffie zetten.



Haal het waterreservoir niet van het apparaat terwijl deze aan staat, anders moet mogelijk het proces opnieuw gestart worden.

5. Geniet van uw drankje

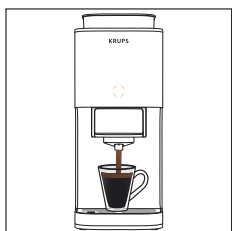

- Zodra alle koffie uit het apparaat is gestroomd, is het tijd om ervan te genieten!

Opmerking: Het stromen van koffie kan worden gestopt door op de START/STOP-knop te drukken.

6. Gebruikte koffie weggooien

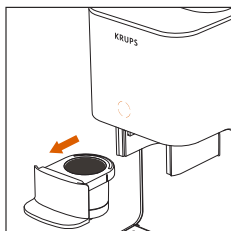

- Verwijder de koffielade

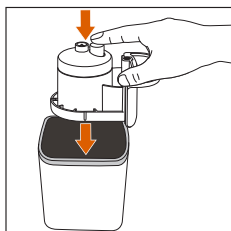

- Draai de lade om boven een geschikte afvalbak en druk op de knop. Tik eventueel licht op de lade om de koffie te verwijderen.

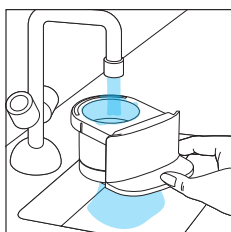

- Spoel de lade uit met water.

7. Het apparaat uitzetten

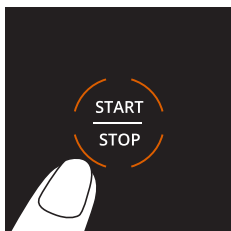

- Houd de START/STOP-knop 2 seconden lang ingedrukt om het apparaat uit te zetten.

Opmerking: Als er niets gebeurt, zal het apparaat na 8 minuten vanzelf uitschakelen.

6. BEREIDING MET GEMALEN KOFFIE

Gebruik deze modus om koffie te zetten met voorgemalen koffie (zoals decafé). In dit geval wordt de koffiemolen niet gebruikt.

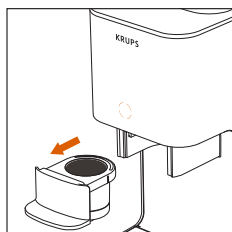

- De lade verwijderen.

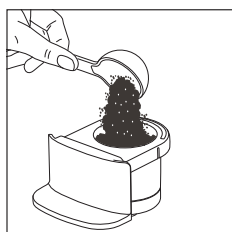

- Vul de lade met een portie koffie.

Opmerking: Als de gemalen koffie te fijn is, kan het apparaat niet correct koffiezetten.

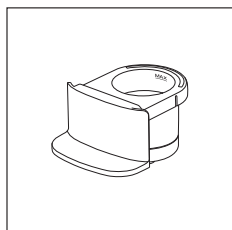

Overschrijd de MAX-lijn binnenin de lade niet.

Opmerking: Reduceer de hoeveelheid bij gebruik van fijngemalen koffie.

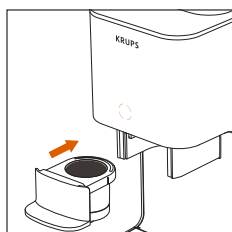

- Zet de lade terug op zijn plek

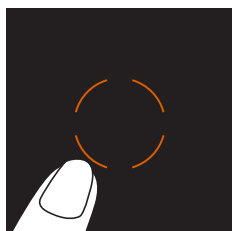

- Zet het apparaat aan

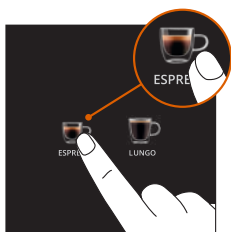

- Kies het drankje dat u wilt.

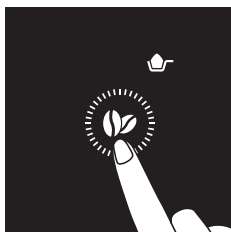

- Selecteer modus voorgemalen koffie
- Druk herhaaldelijk op de intensiteitknop, totdat het voorgemalen koffie-icoon op het scherm verschijnt.

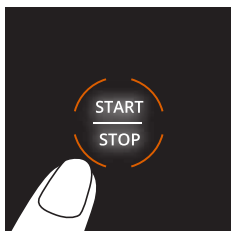

- Druk op de START/STOP-knop om het koffiezetten te starten.



- Geniet van uw drankje.

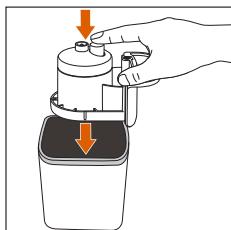

- Gooi de koffiedrab weg.

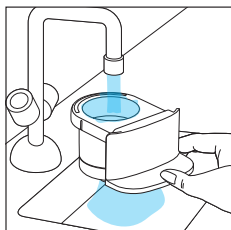

- Spoel de lade uit.

7. REINIGEN

Regelmatig reinigen zorgt ervoor dat het apparaat optimaal blijft functioneren en dat de kwaliteit van de koffie behouden blijft.

1. Spoel de lade na elk gebruik uit

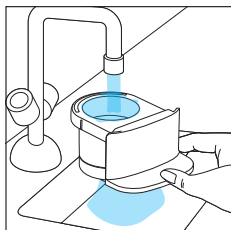

- Verwijder de lade en spoel deze voorzichtig af met warm water om koffieresten te verwijderen.

2. Regelmatig reinigen

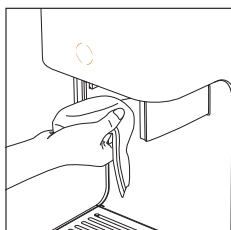

- Leeg en reinig de lekbak
- Reinig de kop, na het verwijderen van de lade, met een vochtige doek om koffieresten te verwijderen.

3. Spoelen

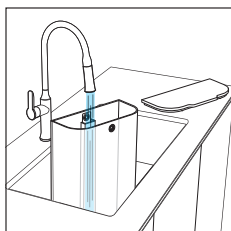

- Volg de onderstaande stappen wanneer de spoelmelding verschijnt.
- Vul het waterreservoir met schoon water.

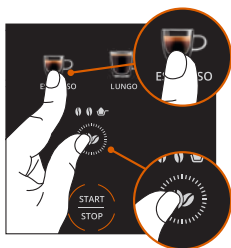

- Plaats een kop met een inhoud van 70ml onder de koffieuitloop. Deze kop zal tijdens de spoelcyclus het water opvangen.
- Zet de lege lade in positie.
- Druk de knoppen voor **koffiebonen en espresso** tegelijk in om de spoelmodus te selecteren.
- Druk op de **START/STOP**-knop om de spoelmodus te activeren.

4. Spoelen voltooien

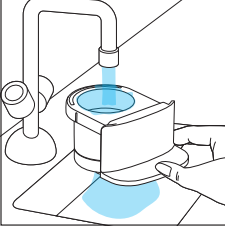

- Als alle koffie-iconen weer normaal zijn, is het spoelproces voltooid.
- Verwijder de lade en spoel af met water.
- Het koffiezetapparaat is nu klaar voor gebruik.

8. ONTKALKEN



Kalkaanslag kan de smaak van de koffie aantasten en het soepele werking van het apparaat beïnvloeden.

Als de CALC-waarschuwing verschijnt, volg je de volgende stappen om het apparaat te ontkalken:

- De CALC-waarschuwing verschijnt na het apparaat 200 keer te hebben gebruikt. We raden aan het apparaat te ontkalken.
- Na het apparaat 230 keer te hebben gebruikt zonder te ontkalken, kan het geen drankjes meer bereiden. De CALC-waarschuwing, het Lungo-kopje en de koffieboon verschijnen dan op het scherm. Dit betekent dat het apparaat ontkalkt moet worden.

1. Het ontkalkingsmiddel klaarmaken

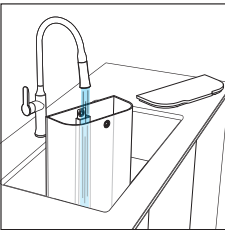

- Verwijder het waterreservoir.
- Vul deze met 1 liter water op kamertemperatuur.

Opmerking: *Krups-ontkalker is te koop op de officiële website van KRUPS en bij andere verkopers.

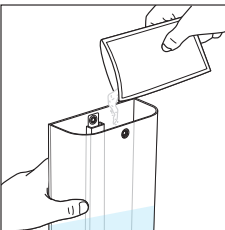

- Voeg de KRUPS-ontkalker in zijn geheel toe en mix tot deze volledig is opgelost.
- Plaats een bak met een capaciteit van minstens 2 liters onder de koffie-uitloop en het stoompijpje. Dit bakje vangt alle vloeistof op die tijdens de cyclus vrijkomt.

2. Start het ontkalkingsprogramma

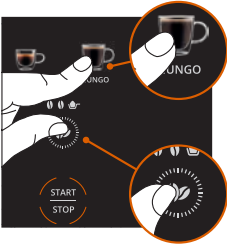

- **Om te beginnen:** Houd de lungo- en koffieboonknop tegelijk 3 seconden ingedrukt.

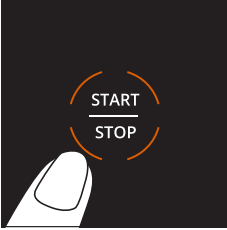

- Druk op de START/STOP-knop om het ontkalkingsproces te starten.
- De koffie-iconen zullen een voor een oplichten. Dit geeft aan dat het ontkalkingsproces bezig is.

3. Het proces volgen

Wanneer de waterreservoirwaarschuwing verschijnt tijdens het proces:

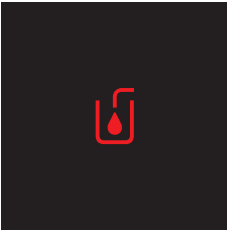

- Leeg en reinig het waterreservoir.
- Leeg het bakje onder de koffie-uitloop en zet het terug op zijn plek.
- Vul het waterreservoir tot het max-niveau en zet het terug op zijn plek.
- De waterreservoirwaarschuwing verdwijnt.
- Druk nogmaals op START/STOP.
- De cyclus wordt hervat.

Opmerking: Houd het bakje in de gaten en leeg indien nodig.

In het geval dat het bakje geleegd moet worden, kan de cyclus gepauzeerd worden door op de START/STOP-knop te drukken.

Als de waterreservoirwaarschuwing weer verschijnt, moet er meer water in het waterreservoir.

4. Ontkalken voltooien

- Zodra alle koffie-iconen tegelijkertijd oplichten en de CALC-waarschuwing is verdwenen, is het proces voltooid.

Opmerking: De ontkalkingscyclus kan ook handmatig worden gestart door dezelfde stappen te volgen.

9. BETEKENIS VAN LICHTSIGNALLEN

INDICATIELAMPJE	BETEKENIS	OPLOSSINGEN
	Er is nog gemalen koffie aanwezig in de lade van de vorige gezette koffie.	Verwijder de lade en gooi de koffiedrab weg. Spoel af vóór opnieuw te gebruiken.
	Er zit niet genoeg water in het waterreservoir.	Voeg schoon water aan het reservoir toe.
RINSE	Het apparaat moet gespoeld worden.	Start het spoelproces door de volgende stappen uit de gebruikershandleiding te volgen.
CALC	Het apparaat moet worden ontkalkt.	Start het ontkalkingsproces door de volgende stappen uit de gebruikershandleiding te volgen.
	Overmatige druk op het systeem blokkeert koffie-extractie.	Houd de START/STOP-knop 2 seconden ingedrukt om het apparaat uit te schakelen. Druk nogmaals op de START/STOP-knop om het apparaat in te schakelen. Reinig de lade en herstart drankbereiding.

10. PROBLEEMOPLOSSING

PROBLEMEN	MOGELIJKE OORZAKEN	OPLOSSINGEN
Het apparaat gaat niet aan.	De stroomkabel is niet aangesloten.	Controleer de aansluiting en sluit aan op een werkend stopcontact.
	Er is niet op de START/STOP-knop gedrukt.	Druk op de START/STOP-knop.
	De uitloop is geblokkeerd door koffieresten.	Spoel de lade uit
Er stroomt geen koffie uit het apparaat.	Er zit niet genoeg water in het reservoir.	Vul het waterreservoir.
	Het apparaat is mogelijk een tijd niet gebruikt.	Start een spoelcyclus en reinig de percolator kop met een vochtig doekje om koffieresten te verwijderen.
	De koffie is te fijn gemalen.	Gebruik een grovere maling.
Het koffievolume is gereduceerd.	Kalkaanslag.	Start een ontkalkingscyclus.
De koffie is te slap of te sterk.	De maling staat verkeerd ingesteld.*	Pas de maling aan (zie de sectie "koffiezetten")
	De sterkte van de koffie is niet correct ingesteld.	Pas de sterkte aan in de drankinstellingen. (Zie de sectie "Je koffie bereiden")
De koffie is niet warm genoeg.	De kop is niet voorverwarmd.	Spoel de kop met warm water vóór gebruik.
De koffiemolen werkt niet.	Het koffiebonenreservoir is leeg.	Vul koffiebonen aan.
De CALC-waarschuwing licht op en ik kan geen koffie zetten.	Het apparaat moet ontkalkt worden	Voer een ontkalkingscyclus uit.
De CALC-waarschuwing is nog steeds actief.	Ontkalkingscyclus is niet voltooid.	Voer een volledige ontkalkingscyclus uit.
Er lekt water uit het apparaat.	De lekbak is vol of staat scheef.	Leeg de lekbak en positioneer op de juiste wijze.
De waarschuwing "voeg water toe" verschijnt.	Er zit niet genoeg water in het waterreservoir.	Vul het waterreservoir.
	Het waterreservoir is niet goed aangekoppeld.	Verwijder het waterreservoir en zet het stevig vast.

*Afhankelijk van het model

PROBLEMEN	MOGELIJKE OORZAKEN	OPLOSSINGEN
Het apparaat handmatig uitzetten		Houd de START/STOP-knop 2 seconden ingedrukt. Het apparaat schakelt ook na 8 minuten automatisch uit.
Een blokkering oplossen		Druk op de START/STOP-knop om het apparaat uit te zetten. Haal de stekker uit het stopcontact en wacht 1 minuut alvorens deze opnieuw aan te sluiten. Druk op de START/STOP-knop om het apparaat weer aan te zetten.
	Het apparaat is niet ontkalkt.	Voer een ontkalkingscyclus uit.

Neem contact op met de KRUPS-klantenservice als een van deze problemen aanhoudt.

11. HET EINDE VAN DE LEVENSDUUR VAN ELEKTRISCHE EN ELEKTRONISCHE PRODUCTEN

Wij doen ons best om het milieu te beschermen.



❶ Dit product bevat verschillende materialen die hergebruikt of gerecycled kunnen worden.



➔ Breng het naar een goedgekeurd reparatiecentrum of inzamelpunt, zodat het op de juiste manier verwerkt kan worden.

ÍNDICE

1. Descripción	p.71
2. Especificaciones técnicas	p.73
3. Información importante de seguridad	p.73
4. Primer uso	p.73
5. Preparación del café	p.75
6. Preparación con café molido.....	p.79
7. Limpieza	p.81
8. Descalcificación.....	p.82
9. Significado de las señales luminosas	p.84
10. Resolución de problemas	p.85
11. Fin de la vida útil de los productos eléctricos y electrónicos	p.86

1. DESCRIPCIÓN

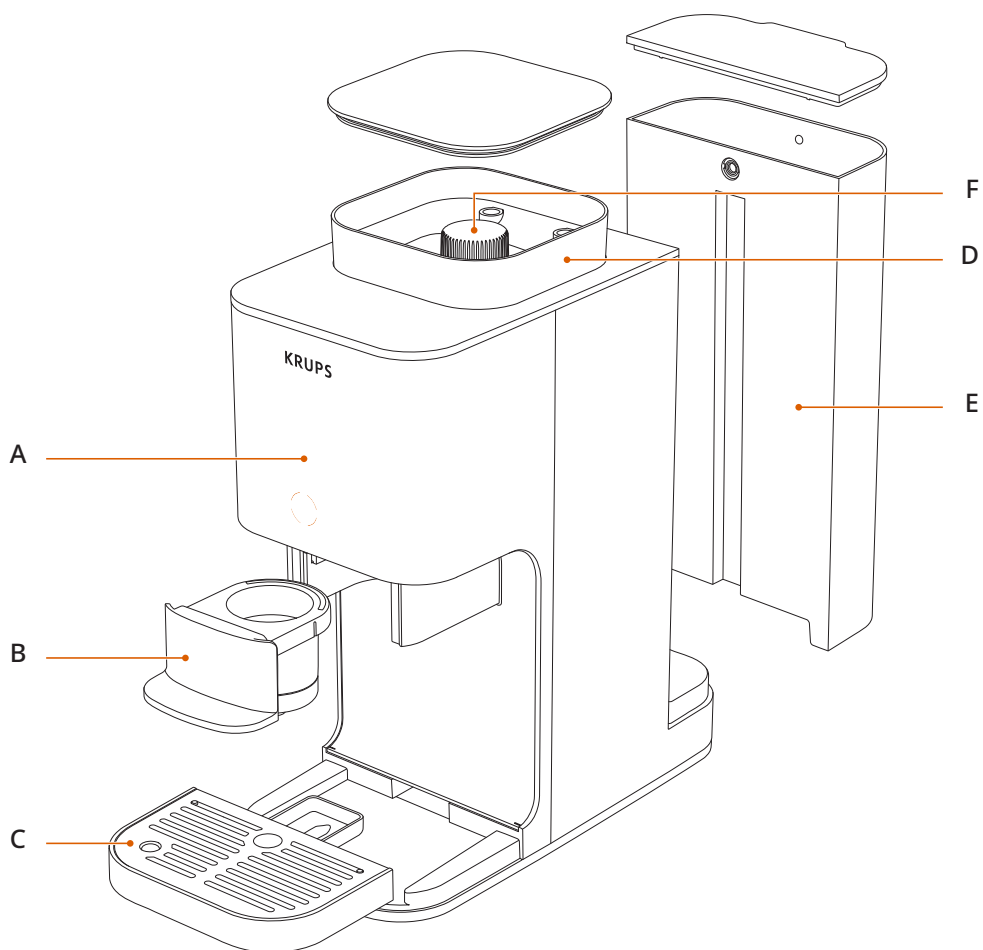

- A** Pantalla de control
- B** Cubeta para café
- C** Bandeja recogegotas

- D** Depósito de café en grano
- E** Depósito de agua
- F** Mando de ajuste de molienda*

*Según modelo

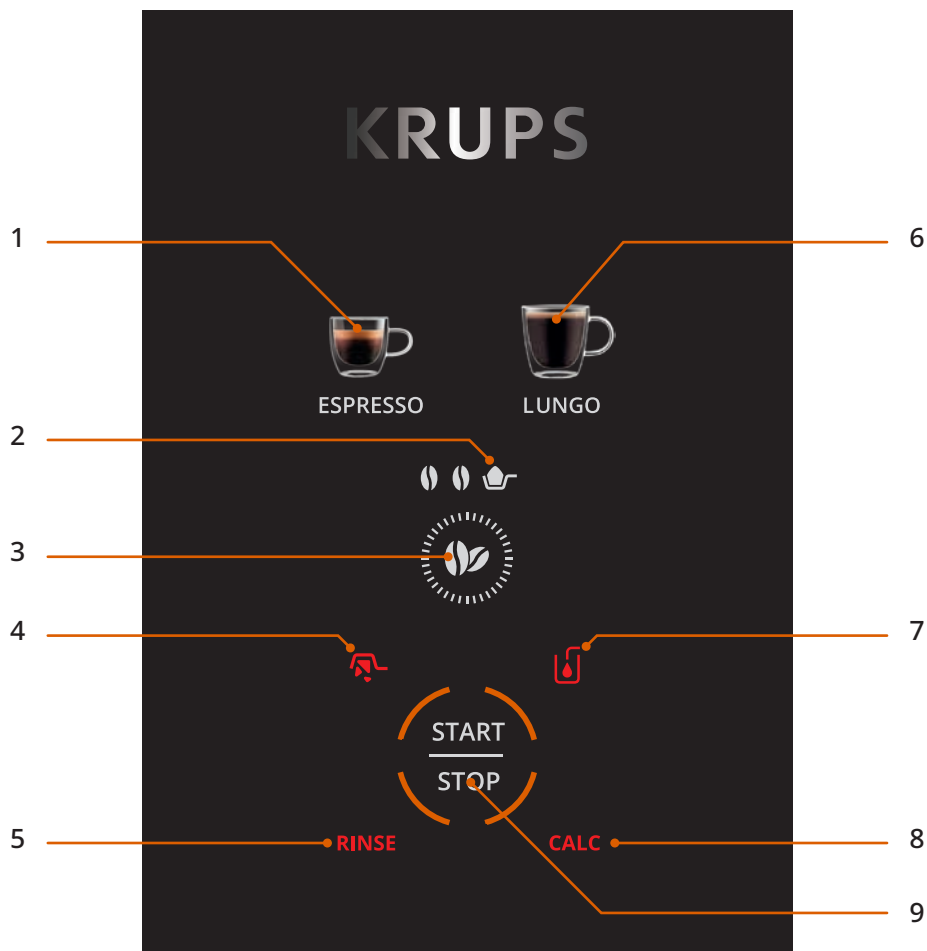

- | | |
|----------------------------------|--------------------------------|
| 1 Espresso | 6 Café largo |
| 2 Modo de café molido | 7 Alerta para añadir agua |
| 3 Ajustes de intensidad | 8 Alerta de descalcificación |
| 4 Alerta: Vacíe el cajón de café | 9 START/STOP (iniciar/detener) |
| 5 Alerta para enjuagar | |

2. ESPECIFICACIONES TÉCNICAS

- Presión de bombeo 15 bares
- Dimensiones: 150 x 360 x 295 mm

3. INFORMACIÓN IMPORTANTE DE SEGURIDAD

- Lee atentamente todas las instrucciones antes de utilizar el aparato, especialmente las precauciones de seguridad.
- El aparato está diseñado exclusivamente para uso doméstico.
- El aparato solo debe conectarse a una fuente de alimentación estándar y debe cumplir con las especificaciones de voltaje y frecuencia que se indican en la etiqueta de seguridad del aparato.

4. PRIMER USO

Nota: Esta cafetera es nueva y se ha probado con café antes de su embalaje. Aunque se ha limpiado, podría quedar una pequeña cantidad de café residual en el interior. Esto es normal y no afectará al rendimiento de la cafetera.

Para garantizar un funcionamiento correcto desde el primer uso, sigue estos pasos antes de utilizar la cafetera por primera vez:

1. Desembala la cafetera

- Retira el embalaje de la cafetera con cuidado.
- Comprueba que todas las piezas están incluidas y en buen estado.
- Retira la banda de papel que se encuentra dentro del depósito de café en grano.
- Retira la etiqueta adhesiva del panel de la cafetera.

2. Llena el depósito de agua

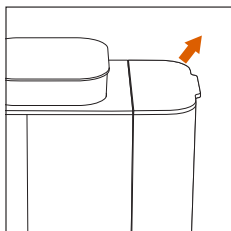

- Retira el depósito de agua.

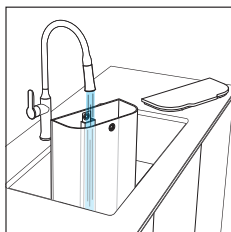

- Llévalo con agua hasta el nivel MAX.

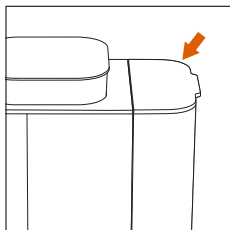

- Vuelve a colocarlo en la cafetera.

3. Enciende la cafetera y realiza un primer enjuague

Recomendamos realizar un ciclo de enjuague sin café antes del primer uso.

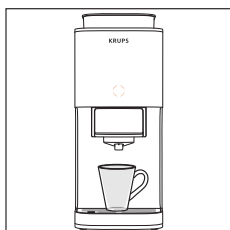

- Coloca una taza (de al menos de 70 ml) debajo del cabezal de preparación.

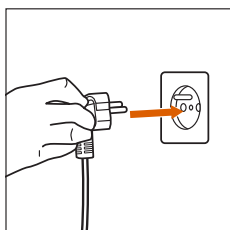

- Enchufa la cafetera.

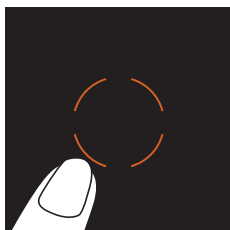

- Pulsa el botón central naranja para encenderla.

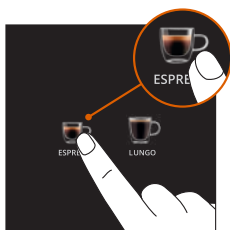

- Pulsa el botón de espresso.

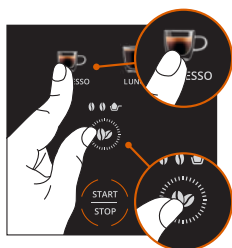

- Pulsa simultáneamente el botón de espresso y el botón de café en grano para activar el modo de enjuague.

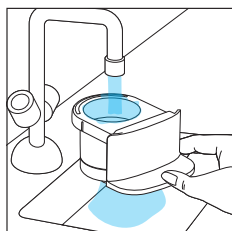

- El enjuague comenzará y finalizará automáticamente.
- Enjuague el cajón de café

5. PREPARACIÓN DEL CAFÉ

Con granos de café

1. Llena el depósito de café en grano

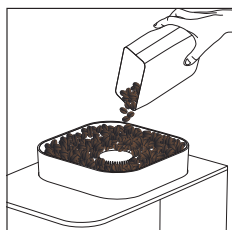

- Vierte granos de café frescos en el depósito de café en grano.

2. Establece los ajustes del nivel de molido.*

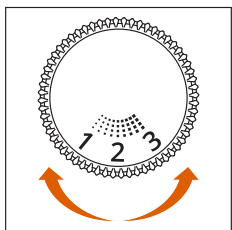

- Abre la tapa del depósito de café en grano. Gira el mando de ajuste de molienda para seleccionar el tamaño de molienda que prefieras:

- **Ajuste más bajo:** molido fino => para un espresso potente e intenso
- **Ajuste medio:** molido medio => para un sabor equilibrado
- **Ajuste más alto:** molido grueso => para café de filtro

*Según modelo



Solo ajusta el tamaño del molido mientras el molinillo de café está en funcionamiento, mientras preparas el café. Ajustarlo cuando el molinillo no está en funcionamiento podría dañar el mecanismo.

Nota: Después de cambiar el ajuste del nivel de molido, prepara un café para que el ajuste sea perceptible tanto en términos de sabor como de flujo.

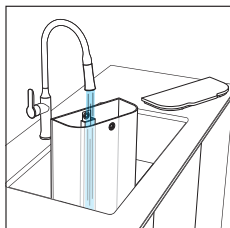

- Llena el depósito de agua hasta el nivel MAX.

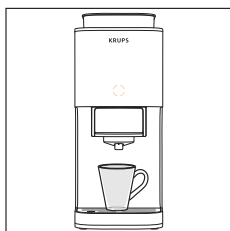

- Coloca la taza debajo de la salida de café.
Nota: Retira la bandeja recoge gotas para utilizar una taza grande.

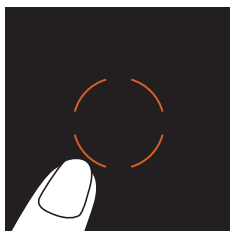

- Enciende el aparato.

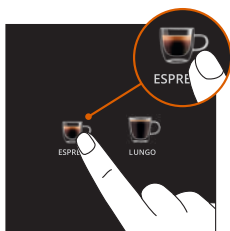

- Selecciona el estilo de café que prefieras.

3. Personaliza los ajustes de la bebida si lo deseas.

Prepara la bebida según tus gustos:



- **Intensidad del café:** elige entre 2 niveles de intensidad

4. Empieza a preparar el café

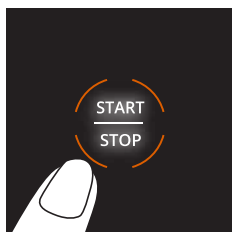

- Pulsa el botón START/STOP. La cafetera iniciará el proceso de preparación del café.



Evita retirar el depósito mientras la cafetera está en funcionamiento, ya que de lo contrario podría tener que reiniciar el proceso de preparación del café.

5. Disfruta de la bebida

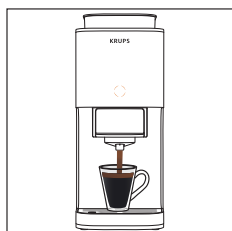

- Una vez que el café haya terminado de salir automáticamente, ¡tu bebida está lista para que la disfrutes!

Nota: Puedes detener el flujo de café a mitad de proceso pulsando el botón START/STOP.

6. Vacía los posos de café usados

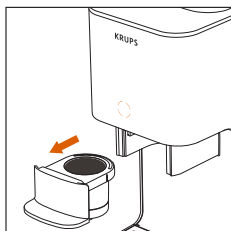

- Retire el cajón de café

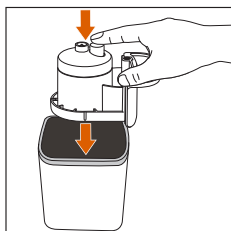

- Dale la vuelta a la cubeta sobre un recipiente adecuado y pulsa el botón. También puedes golpear suavemente la bandeja para eliminar los posos de café.

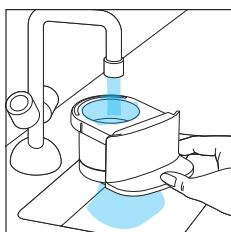

- Enjuaga la cubeta con agua.

7. Apaga la cafetera

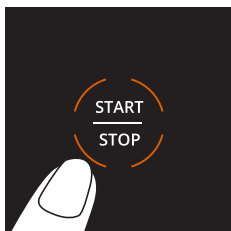

- Para apagar la cafetera después de usarla, pulsa el botón START/STOP durante 2 segundos.

Nota: Si no se realiza ninguna acción, la cafetera se apagará automáticamente después de 8 minutos.

6. PREPARACIÓN CON CAFÉ MOLIDO

Utiliza este modo para preparar café con café molido (como café descafeinado). En este caso, no se utilizará el molinillo de café.

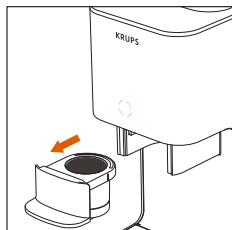

- Retira la cubeta.

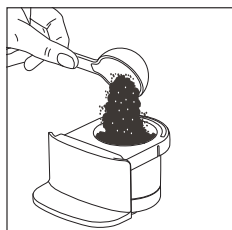

- Vierte una dosis de café molido en la cubeta.

Nota: Si el café molido es demasiado fino, la cafetera no podrá extraerlo correctamente.

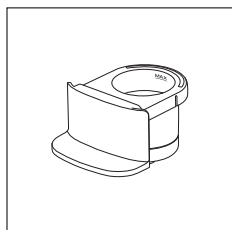

No sobrepases la línea MAX que aparece en el interior de la cubeta.

- Nota:** Reduce la cantidad de café si utilizas café molido muy fino.

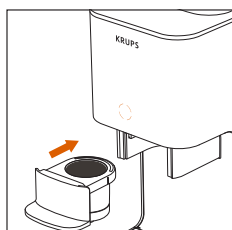

- Vuelve a colocar la cubeta en su sitio

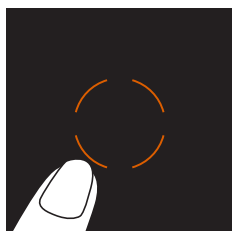

- Enciende la cafetera

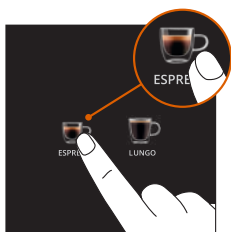

- Elige la bebida que quieres preparar.

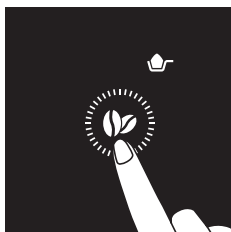

- Selecciona el modo de café molido
- Pulsa el botón de intensidad las veces que sean necesarias hasta que aparezca el icono de café molido en la pantalla.

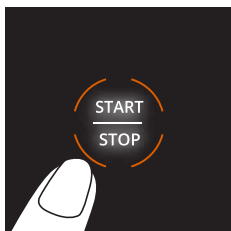

- Pulsa el botón START/STOP para iniciar la extracción.



- Disfruta de la bebida.

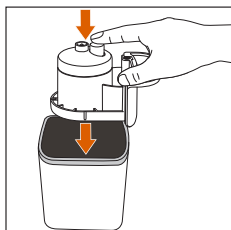

- Vacía los posos de café usados.

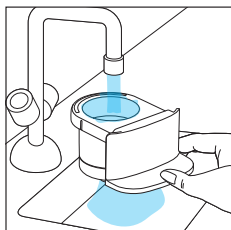

- Enjuaga la cubeta.

7. LIMPIEZA

Una limpieza regular garantiza un rendimiento óptimo y preserva la calidad del café.

1. Enjuaga la cubeta después de cada uso

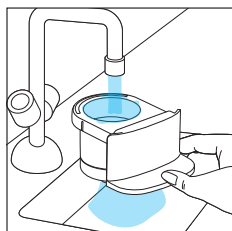

- Retira la cubeta y enjuágala con cuidado con agua tibia para eliminar cualquier residuo de café.

2. Limpieza regular

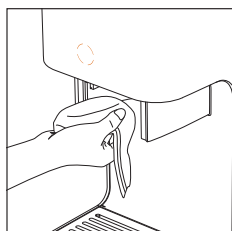

- Vacía y limpia la bandeja recogegotas
- Después de retirar la cubeta, limpia el cabezal con un paño húmedo para eliminar los residuos de café.

3. Enjuague

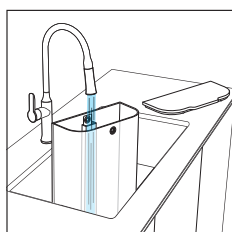

- Cuando aparezca la alerta de enjuague, sigue los pasos que se indican a continuación para enjuagar la cafetera.
- Llena el depósito con agua limpia.

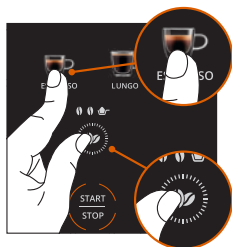

- Coloca una taza de 70 ml debajo de la salida de café. La taza recogerá el agua del enjuague durante el ciclo.
- Coloca la cubeta vacía en su lugar.
- Pulsa simultáneamente el botón de **café en grano** y el botón de espresso para seleccionar el modo de enjuague.
- Pulsa el botón START/STOP para activar el modo de enjuague.

4. Fin del enjuague

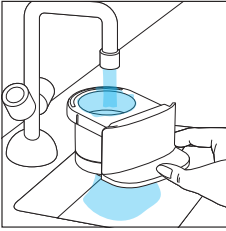

- Cuando todos los iconos de tipos de café vuelvan a la normalidad, el proceso de enjuague habrá finalizado.
- Retira la cubeta y enjuágala con agua.
- La cafetera está lista para su uso.

8. DESCALCIFICACIÓN



La cal puede alterar el sabor del café y afectar al buen funcionamiento de la cafetera.

Cuando aparezca la alerta CALC, sigue los pasos que se indican a continuación para descalcificar la cafetera:

- La alerta CALC se muestra después de 200 ciclos: recomendamos descalcificar la cafetera.
- Después de 230 ciclos (sin descalcificar), la cafetera ya no podrá preparar bebidas. En la pantalla aparecerán la alerta CALC, la taza de café largo y los granos de café. Esto significa que es necesario descalcificar la cafetera.

1. Prepara la solución descalcificadora

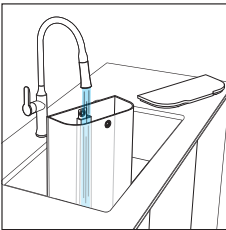

- Retira el depósito de agua.
 - Llévalo con 1 litro de agua a temperatura ambiente.
- Nota:** *El descalcificador KRUPS se puede adquirir en la página web oficial de KRUPS y en otros distribuidores.

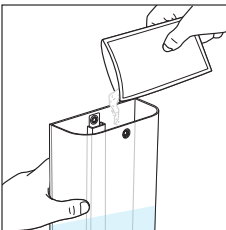

- Añade todo el contenido del descalcificador KRUPS* al depósito y mézclalo hasta que se haya disuelto por completo.
- Coloca un recipiente con una capacidad mínima de 2 litros debajo de la salida de café y la boquilla de vapor. Este recipiente recogerá todo el líquido que se libere durante el ciclo.

2. Inicia el programa de descalcificación

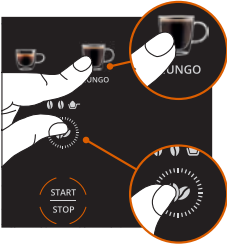

- **Para empezar:** Mantén pulsados el botón de granos de café y el botón de café largo simultáneamente durante 3 segundos.

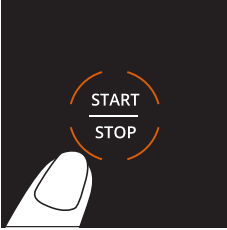

- Pulsa el botón START/STOP para iniciar el proceso de descalcificación.
- Los iconos de los tipos de café se iluminarán uno a uno, indicando que el proceso de descalcificación está en marcha.

3. Supervisa el proceso

Cuando aparezca la alerta “depósito de agua” durante el proceso:

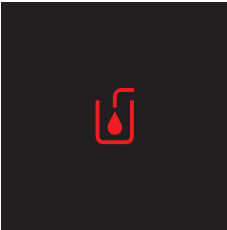

- Vacía el depósito y límpialo.
- Vacía el recipiente situado debajo de la salida de café y vuelve a colocarlo en su sitio.
- Rellena el depósito de agua hasta el nivel MAX y vuelve a colocarlo en su sitio.
- La alerta “depósito de agua” desaparecerá.
- Vuelve a pulsar START/STOP.
- El ciclo continuará.

Nota: Vigila el recipiente y vacíalo si es necesario.

Puedes detener el ciclo pulsando el botón START/STOP si necesitas vaciar el recipiente.

Si vuelve a aparecer la alerta “depósito de agua”, deberás añadir más agua al depósito.

4. Fin de la descalcificación

- Cuando todos los iconos de tipos de café vuelven a iluminarse juntos y la alerta CALC haya desaparecido, el proceso de descalcificación habrá finalizado.

Nota: También puedes iniciar un ciclo de descalcificación manualmente siguiendo los mismos pasos.

9. SIGNIFICADO DE LAS SEÑALES LUMINOSAS

INDICADOR LUMINOSO	SIGNIFICADO	SOLUCIONES
	<p>Hay posos de café en la cubeta del último café preparado.</p>	<p>Retira la cubeta y vacía los posos de café. A continuación, enjuágala antes de volver a utilizarla.</p>
	<p>No hay suficiente agua en el depósito de agua.</p>	<p>Añade agua limpia al depósito.</p>
<p>RINSE</p>	<p>Es necesario enjuagar la cafetera.</p>	<p>Inicia un proceso de enjuague siguiendo los pasos indicados en el manual de usuario.</p>
<p>CALC</p>	<p>Es necesario descalcificar la cafetera.</p>	<p>Inicia el proceso de descalcificación siguiendo los pasos indicados en el manual de usuario.</p>
	<p>La presión excesiva en el sistema está impidiendo la extracción del café.</p>	<p>Mantén pulsado el botón START/ STOP durante 2 segundos para apagar la cafetera. Vuelve a pulsar el botón START/STOP para encender la cafetera. Limpia la cubeta y vuelve a iniciar la preparación de la bebida.</p>

10. RESOLUCIÓN DE PROBLEMAS

PROBLEMAS	CAUSAS POSIBLES	SOLUCIONES
La cafetera no se enciende.	El cable de alimentación no está enchufado.	Comprueba la conexión eléctrica y enchúfalo a una toma que funcione.
	No se ha pulsado el botón START/STOP.	Pulsa el botón START/STOP.
	La salida está obstruida por residuos de café.	Enjuaga la cubeta
El café no sale.	No hay suficiente agua en el depósito de agua.	Llena el depósito.
	Puede que haya pasado mucho tiempo desde la última vez que la utilizó.	Inicia un ciclo de enjuague y limpia el cabezal de preparación con un paño húmedo para eliminar cualquier residuo de café.
	El café molido es demasiado fino.	Utiliza un molido más grueso.
La cantidad de café ha disminuido.	Cal.	Inicia un ciclo de descalcificación.
El café está demasiado flojo o demasiado fuerte.	El ajuste del molido es incorrecto.*	Ajusta el molido (consulta la sección "Preparación del café")
	La intensidad del café no está ajustada correctamente.	Ajusta la intensidad en los ajustes de bebidas. (Consulta la sección "Prepara tu café")
El café no está lo suficientemente caliente.	La taza no se ha precalentado.	Enjuaga la taza con agua caliente antes de usarla.
El molinillo de café no funciona.	El depósito de café en grano está vacío.	Añade los granos de café.
La alerta CALC se ha encendido y no puedo preparar café.	La cafetera necesita descalcificarse	Ejecuta ciclos de descalcificación.
La alerta CALC sigue activa.	el ciclo de descalcificación no está completado.	Ejecuta los ciclos de descalcificación completos.
Hay una fuga de agua debajo de la cafetera.	La bandeja recogegotas está llena o mal colocada.	Vacía la bandeja recogegotas y vuelve a colocarla correctamente.
Aparece la alerta "añadir agua".	No hay suficiente agua en el depósito de agua.	Llena el depósito.
	El depósito de agua está mal colocado.	Retira el depósito de agua y colócalo con firmeza.

*Según modelo

PROBLEMAS	CAUSAS POSIBLES	SOLUCIONES
¿Cómo apago la cafetera manualmente?		Mantén pulsado el botón START/STOP durante 2 segundos. Alternativamente, la cafetera se apagará automáticamente después de 8 minutos.
¿Cómo puedo solucionar el bloqueo de la cafetera?		Pulsa START/STOP para apagar la cafetera. Desenchúfala, espera 1 minuto y, a continuación, vuelve a enchufarla. Pulsa START/STOP de nuevo para volver a encenderla.
	La cafetera no se ha descalcificado.	Ejecuta un ciclo de descalcificación.

Si alguno de estos problemas persiste, ponte en contacto con el servicio de atención al cliente de KRUPS.

11. FIN DE LA VIDA ÚTIL DE LOS PRODUCTOS ELÉCTRICOS Y ELECTRÓNICOS

¡Contribuimos a proteger el medioambiente!



- ① El producto contiene diversos materiales que pueden reutilizarse o reciclarse.
- ➡ Llévalo a un centro de mantenimiento o a un punto de recogida autorizado para que se trate de la forma más adecuada.

ÍNDICE

1. Descrição	p.88
2. Especificações técnicas	p.90
3. Informações de segurança importantes	p.90
4. Primeira utilização	p.90
5. Preparação de café	p.92
6. Preparação com café moído.....	p.96
7. Limpeza	p.98
8. Descalcificação	p.99
9. Significado dos sinais luminosos.....	p.101
10. Resolução de problemas.....	p.102
11. Fim de vida útil dos aparelhos elétricos ou eletrónicos.....	p.103

1. DESCRIÇÃO

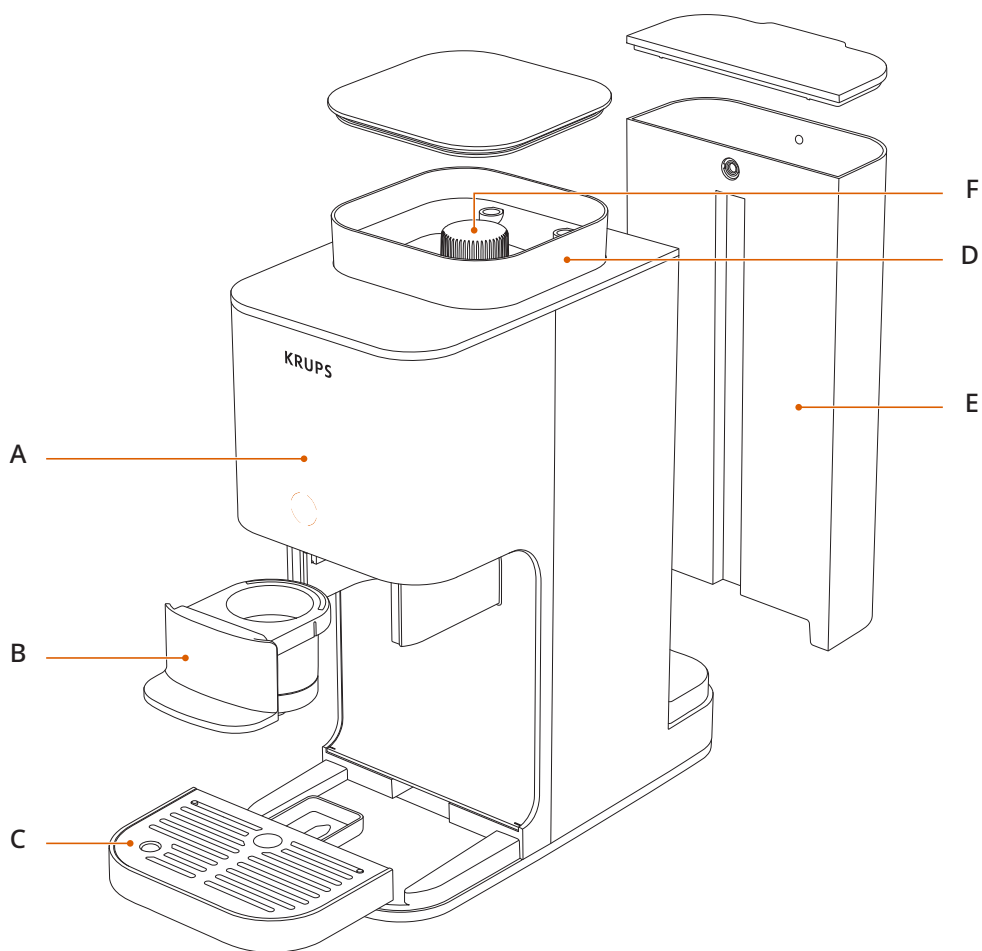

- A** Ecrã de controlo
- B** Gaveta para café
- C** Gaveta de recolha de pingos

- D** Depósito de café em grão
- E** Reservatório de água
- F** Botão de ajuste da moagem*

*Consoante o modelo

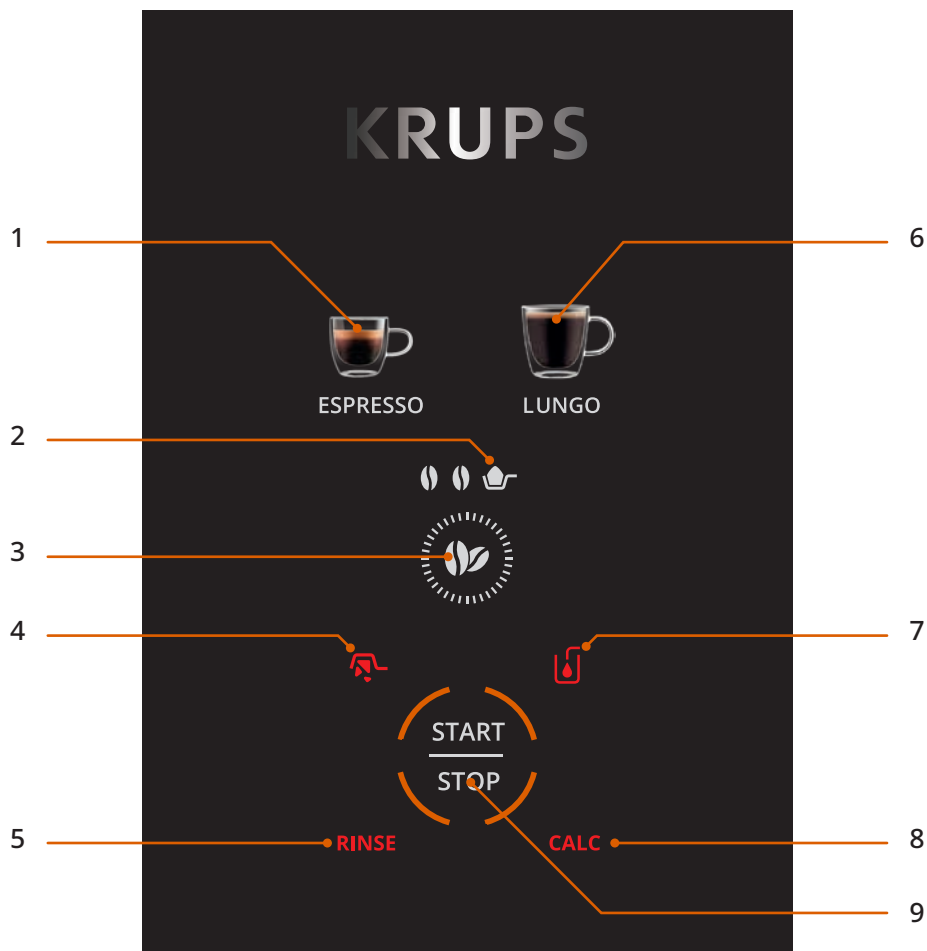

- | | | | |
|---|----------------------------------|---|----------------------------|
| 1 | Café espresso | 6 | Café longo |
| 2 | Modo café moído | 7 | Alerta para adicionar água |
| 3 | Definição de intensidade | 8 | Alerta de descalcificação |
| 4 | Alerta: Esvazie a gaveta de café | 9 | START/STOP (INICIAR/PARAR) |
| 5 | Alerta de enxaguamento | | |

2. ESPECIFICAÇÕES TÉCNICAS

- Pressão da bomba: 15 bar
- Dimensões: 150 mm x 360 mm x 295 mm

3. INFORMAÇÕES DE SEGURANÇA IMPORTANTES

- Leia todas as instruções cuidadosamente antes de utilizar o aparelho, em especial as precauções de segurança.
- Este aparelho destina-se apenas a utilização doméstica.
- O aparelho apenas pode ser ligado a uma fonte de alimentação padrão e tem de estar em conformidade com as especificações de tensão e frequência indicadas na etiqueta de segurança do aparelho.

4. PRIMEIRA UTILIZAÇÃO

Nota: esta máquina é nova e foi testada com café antes de ser embalada. Embora tenha sido limpa, poderá haver uma pequena quantidade de café residual no seu interior. Isto é normal e não irá afetar o desempenho da máquina.

De modo a garantir o funcionamento correto desde a primeira utilização, siga estes passos antes de utilizar a máquina pela primeira vez:

1. Desembalar a máquina

- Retire cuidadosamente a máquina da respetiva embalagem.
- Verifique se todas as peças estão presentes e em bom estado.
- Retire a fita de papel localizada no interior do depósito de grãos de café.
- Retire o autocolante do painel da máquina.

2. Encha o reservatório de água

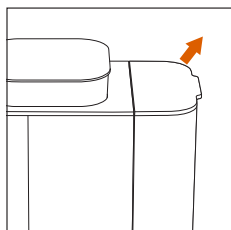

- Retire o reservatório de água.

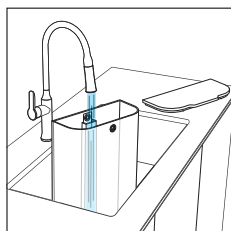

- Encha-o com água até ao nível MAX.

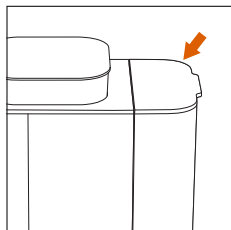

- Coloque-o novamente na máquina.

3. Ligue a máquina e efetue um primeiro enxaguamento

Recomendamos que realize um ciclo de enxaguamento sem café antes da primeira utilização.



- Coloque uma chávena (pelo menos 70 ml) sob saída de café.

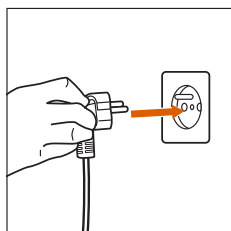

- Ligue a ficha da máquina à corrente.

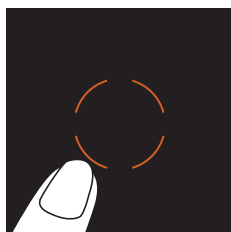

- Prima o botão laranja ao centro para a ligar.

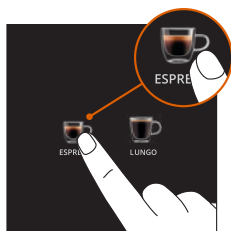

- Prima o botão de café espresso.

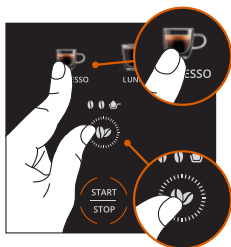

- Prima o botão de café espresso e o botão de grãos de café ao mesmo tempo para ativar o modo de enxaguamento.

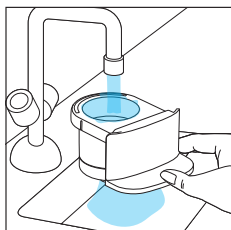

- O enxaguamento irá iniciar e terminar automaticamente.
- Enxágue a gaveta de café

5. PREPARAÇÃO DE CAFÉ

Com grãos de café

1. Encha o depósito de café em grão

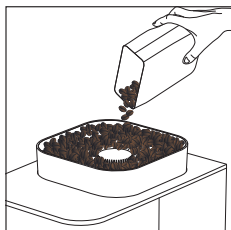

- Coloque grãos de café novos no depósito de café em grão.

2. Ajuste a definição de moagem.*

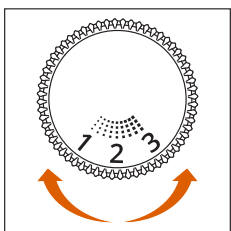

- Abra a tampa do depósito de café em grão. Rode o botão de ajuste para selecionar o tamanho de moagem preferido:

- **Definição com o número mais baixo:** moagem fina => para um espresso forte e intenso
- **Definição com os números médios:** moagem média => para um sabor equilibrado
- **Definição com o número mais elevado:** moagem grossa => para café de filtro

*Consoante o modelo



Ajuste o tamanho da moagem apenas enquanto o moinho estiver em funcionamento e durante a preparação do café. Ajustá-lo quando o moinho não está em funcionamento pode danificar o mecanismo.

Nota: após alterar a definição do tamanho da moagem, prepare um café para que o ajuste seja claramente perceptível tanto no sabor como no fluxo.

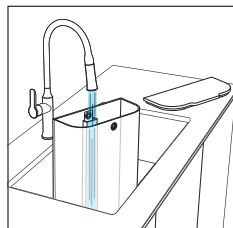

- Encha o depósito com água até ao nível MAX.

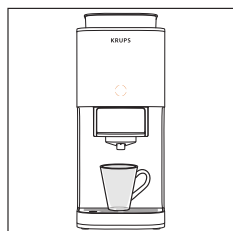

- Coloque a chávena sob a saída de café.
Nota: retire a gaveta de recolha de pingos se utilizar uma chávena grande.

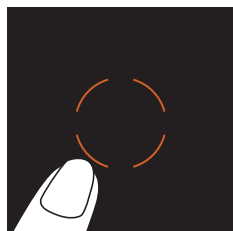

- Ligue o aparelho.

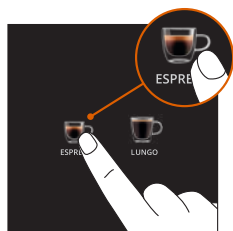

- Selecione a sua bebida de café preferida.

3. Personalize as definições da bebida, se o pretender.

Ajuste a bebida às suas preferências:



- **Intensidade do café:** escolha entre 2 níveis de intensidade

4. Inicie a preparação do café

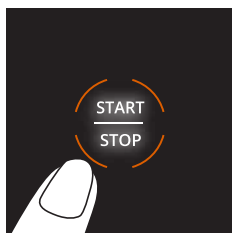

- Prima o botão START/STOP (INICIAR/PARAR). A máquina irá iniciar o processo de preparação do café.



Evite retirar o reservatório durante o funcionamento, caso contrário, poderá ter de reiniciar o processo de preparação do café.

5. Desfrute da sua bebida



- Assim que o café parar de sair automaticamente, a sua bebida estará pronta para ser saboreada!

Nota: pode interromper o fluxo de café durante a preparação pressionando o botão START/STOP (INICIAR/PARAR).

6. Descarte as borras de café

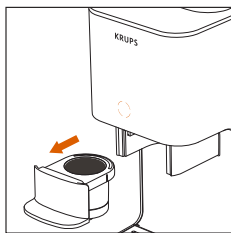

- Remova a gaveta de café

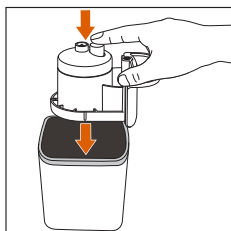

- Vire a gaveta ao contrário sobre um recipiente adequado e, em seguida, prima o botão. Também pode bater suavemente na gaveta para remover as borras de café.

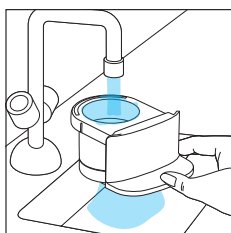

- Enxague a gaveta com água.

7. Desligue a máquina

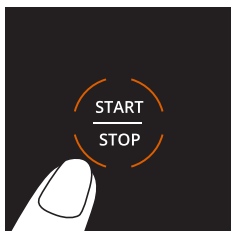

- Para desligar a máquina depois de a utilizar, prima o botão START/STOP (INICIAR/PARAR) durante 2 segundos.

Nota: se não efetuar nenhuma ação, a máquina desliga-se automaticamente ao fim de 8 minutos.

6. PREPARAÇÃO COM CAFÉ MOÍDO

Utilize este modo para preparar café a partir de café moído (como café descafeinado). Neste caso, o moinho de café não será utilizado.

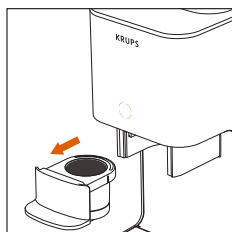

- Retire a gaveta.

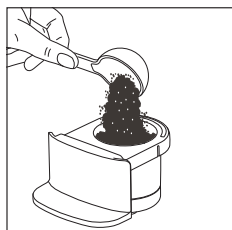

- Adicione uma porção de café moído na gaveta.
Nota: se a moagem do café for demasiado fina, a máquina não irá conseguir extrair o café de forma adequada.

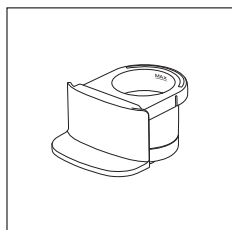

Não ultrapasse a linha MAX no interior da gaveta.

- Nota:** reduza a quantidade de café se estiver a usar café de moagem muito fina.

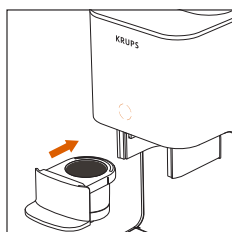

- Coloque novamente a gaveta no respetivo lugar

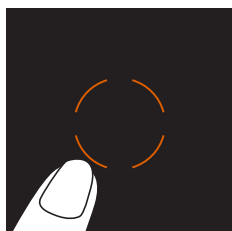

- Ligue a máquina

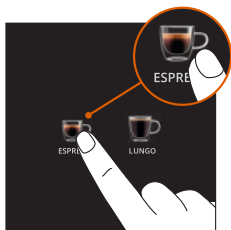

- Escolha a bebida que pretende preparar.

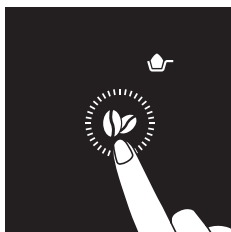

- Selecione o modo de café moído
- Prima o botão de intensidade as vezes necessárias até o ícone de café moído aparecer no ecrã.

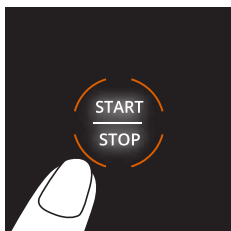

- Prima o botão START/STOP (INICIAR/PARAR) para iniciar a extração.



- Desfrute da sua bebida.

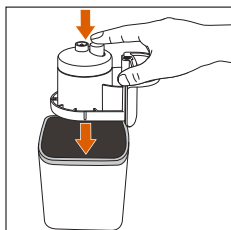

- Esvazie as borras de café usadas.

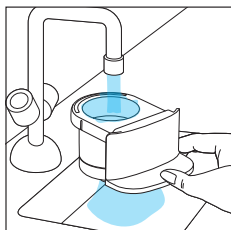

- Enxague a gaveta.

7. LIMPEZA

A limpeza regular garante um funcionamento ideal e preserva a qualidade do café.

1. Enxague a gaveta após cada utilização

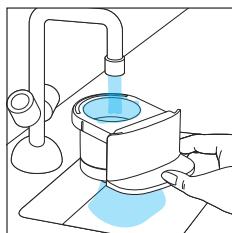

- Retire a gaveta e enxague cuidadosamente com água quente para eliminar qualquer resíduo de café.

2. Limpeza regular

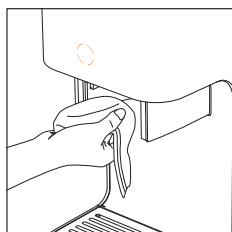

- Esvazie e limpe a gaveta de recolha de pingos
- Após retirar a gaveta, limpe a cabeça com um pano húmido para eliminar qualquer resíduo de café.

3. Enxaguamento

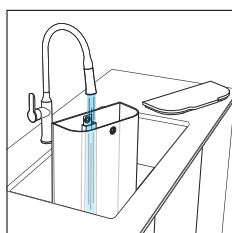

- Quando o alerta de enxaguamento aparecer, siga os passos abaixo para enxaguar a sua máquina.
- Encha o reservatório com água limpa.

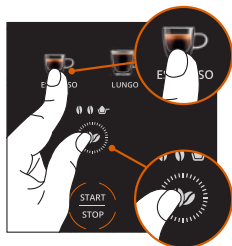

- Coloque uma chávena de 70 ml sob a saída de café. A chávena irá recolher a água de enxaguamento durante o ciclo.
- Coloque a gaveta vazia na devida posição.
- Prima os botões de **Grão e Espresso** em simultâneo para selecionar o modo de enxaguamento.
- Prima o botão **START/STOP (INICIAR/PARAR)** para ativar o modo de enxaguamento.

4. Fim do enxaguamento

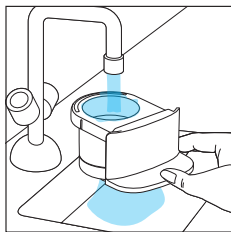

- Quando todos os ícones de bebida de café voltarem ao normal, o processo de enxaguamento estará concluído.
- Retire a gaveta e enxague-a com água.
- A máquina está agora pronta a ser utilizada.

8. DESCALCIFICAÇÃO



O calcário pode alterar o sabor do café e afetar o bom funcionamento da sua máquina.

Quando o alerta CALC aparecer, siga os passos abaixo para descalcificar a máquina:

- Se o alerta CALC aparecer ao fim de 200 ciclos: recomendamos que descalcifique a máquina.
- Ao fim de 230 ciclos (sem descalcificar), a máquina já não conseguirá preparar bebidas. O alerta CALC, a chávina de café Lungo e o grão de café aparecem no ecrã. Tal significa que é necessário proceder à descalcificação.

1. Prepare a solução descalcificante

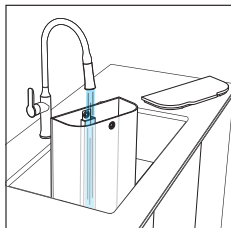

- Retire o reservatório de água.
- Encha-o com 1 litro de água à temperatura ambiente.

Nota: *o descalcificante KRUPS está disponível para compra a partir do website oficial da KRUPS e noutros revendedores.

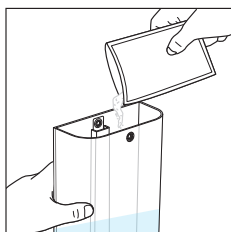

- Adicione a totalidade do conteúdo do descalcificante KRUPS* ao reservatório e misture até dissolver completamente.
- Coloque um recipiente com a capacidade de pelo menos 2 litros sob a saída de café e o tubo de vapor. Este recipiente irá recolher todo o líquido libertado durante o ciclo.

2. Inicie o programa de descalcificação

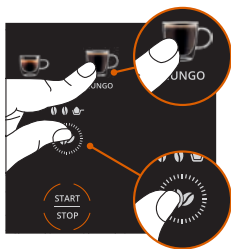

- **Para começar:** Prima e mantenha premidos os botões de Grão e Lungo em simultâneo durante 3 segundos.



- Prima o botão START/STOP (INICIAR/PARAR) para iniciar o processo de descalcificação.
- Os ícones de bebida de café iluminam-se, um a um, para indicar que o processo de descalcificação está em curso.

3. Monitorize o processo

Quando o alerta de “reservatório de água” aparecer durante o processo:

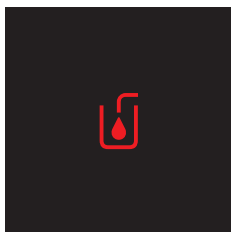

- Esvazie o reservatório e limpe-o.
- Esvazie o recipiente localizado sob a saída de café e coloque-o novamente na posição.
- Encha novamente o reservatório de água até ao nível MAX e coloque-o novamente na posição.
- O alerta de “reservatório de água” irá desaparecer.
- Prima novamente START/STOP.
- O ciclo irá continuar.

Nota: vigie o recipiente e esvazie-o, se necessário.

Pode interromper o ciclo a qualquer momento ao premir o botão START/STOP, se precisar de esvaziar o recipiente.

Se o alerta “reservatório de água” aparecer novamente, precisa adicionar mais água ao reservatório.

4. Fim da descalcificação

- Quando todos os ícones de bebida de café se acenderem novamente e o alerta CALC tiver desaparecido, o processo de descalcificação estará concluído.

Nota: também pode iniciar um ciclo de descalcificação manualmente ao seguir os mesmos passos.

9. SIGNIFICADO DOS SINAIS LUMINOSOS

INDICADOR LUMINOSO	SIGNIFICADOS	SOLUÇÕES
	<p>A gaveta ainda contém borras de café do último café preparado.</p>	<p>Retire a gaveta e esvazie as borras do café. Em seguida, enxague-a antes de a utilizar novamente.</p>
	<p>Não há água suficiente no reservatório de água.</p>	<p>Adicione água limpa ao reservatório de água.</p>
<p>RINSE</p>	<p>A sua máquina precisa de ser enxaguada.</p>	<p>Inicie um processo de enxaguamento seguindo os passos no manual do utilizador.</p>
<p>CALC</p>	<p>A sua máquina tem de ser descalcificada.</p>	<p>Inicie um processo de descalcificação seguindo os passos no manual do utilizador.</p>
	<p>A pressão excessiva no sistema está a impedir a extração do café.</p>	<p>Pressione e mantenha premido o botão START/STOP (INICIAR/PARAR) durante 2 segundos para desligar a máquina. Pressione novamente o botão START/STOP (INICIAR/PARAR) para ligar a máquina. Limpe a gaveta e inicie novamente a preparação da bebida.</p>

10. RESOLUÇÃO DE PROBLEMAS

PROBLEMAS	CAUSAS POSSÍVEIS	SOLUÇÕES
A máquina não liga.	O cabo de alimentação não está ligado à corrente.	Verifique a ligação elétrica e ligue-o a uma tomada que esteja a funcionar.
	Botão START/STOP (INICIAR/PARAR) não premido.	Prima o botão START/STOP (INICIAR/PARAR).
	A saída de café está obstruída por resíduos de café.	Enxague a gaveta
O café não sai.	Não há água suficiente no reservatório de água.	Encha o reservatório de água.
	Pode já ter passado algum tempo desde a última utilização.	Inicie um ciclo de enxaguamento e limpe a cabeça de preparação com um pano húmido para remover quaisquer resíduos de café.
	O café moído está demasiado fino.	Utilize uma moagem mais grossa.
A quantidade de café diminuiu.	Calcário.	Inicie um ciclo de descalcificação.
O café está demasiado fraco ou demasiado forte.	A definição da moagem está incorreta.*	Ajuste a definição da moagem (consulte a secção “Preparação de café”)
	A intensidade do café não está definida corretamente.	Ajuste a intensidade nas definições das bebidas. (Consulte a secção “Prepare o seu café”)
O café não está quente o suficiente.	A chávena não foi pré-aquecida.	Enxague a chávena com água quente antes da utilização.
O moinho de café não está a funcionar.	O depósito de café em grão está vazio.	Adicione grãos de café.
O alerta de CALC acendeu e não consigo preparar café.	A máquina precisa de ser descalcificada	Execute os ciclos de descalcificação.
O alerta de CALC continua ativo.	O ciclo de descalcificação não foi concluído.	Execute os ciclos de descalcificação na sua totalidade.
Há água a escorrer por baixo da máquina.	A gaveta de recolha de pingos está cheia ou mal posicionada.	Esvazie a gaveta de recolha de pingos e volte a posicioná-la corretamente.
O alerta “Adicionar água” está a aparecer no ecrã.	Não há água suficiente no reservatório de água.	Encha o reservatório de água.
	O reservatório de água foi incorretamente inserido.	Retire o reservatório de água e insira-o firmemente.

*Consoante o modelo

PROBLEMAS	CAUSAS POSSÍVEIS	SOLUÇÕES
Como posso desligar a máquina manualmente?		Prima e mantenha premido o botão START/STOP (INICIAR/PARAR) durante 2 segundos. Alternativamente, a máquina irá desligar-se automaticamente após 8 minutos.
Como posso resolver um problema com a máquina bloqueada?		Prima START/STOP (INICIAR/PARAR) para desligar a máquina. Desligue-a da corrente, espere 1 minuto e, em seguida, volte a ligá-la à corrente. Prima novamente START/STOP (INICIAR/PARAR) para a voltar a ligar.
	A máquina não foi descalcificada.	Execute um ciclo de descalcificação.

Se algum destes problemas persistir, contacte o Centro de Contacto do Consumidor da KRUPS.

11. FIM DE VIDA ÚTIL DOS APARELHOS ELÉTRICOS OU ELETRÓNICOS

Estamos a fazer a nossa parte para proteger o ambiente!



- ① O seu aparelho contém vários materiais que podem ser reutilizados ou reciclados.
- ➔ Entregue-o num Serviço de Assistência Técnica autorizado ou num ponto de recolha para que seja tratado da forma mais adequada.

SOMMARIO

1. Descrizionep.105
2. Specifiche tecnichep.107
3. Importanti istruzioni di sicurezzap.107
4. Primo utilizzo.....p.107
5. Preparazione del caffèp.109
6. Preparazione con caffè macinatop.113
7. Puliziap.115
8. Decalcificazione.....p.116
9. Significato delle spie luminose.....p.118
10. Risoluzione dei problemip.119
11. Fine del ciclo di vita di prodotti elettrici ed elettronicip.120

1. DESCRIZIONE

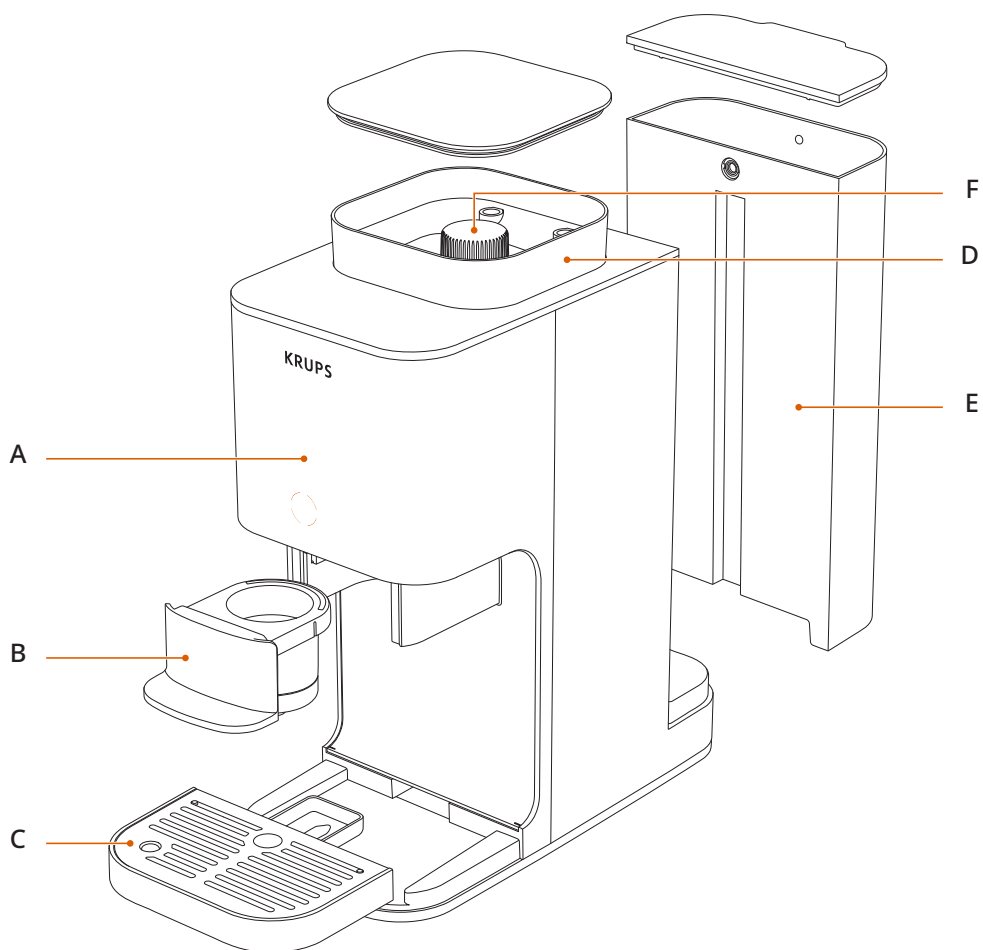

- A** Display di controllo
- B** Cassetto caffè
- C** Vassoio raccogliocce
- D** Contenitore dei chicchi di caffè

- E** Serbatoio dell'acqua
- F** Manopola di regolazione della macinatura*

*A seconda del modello

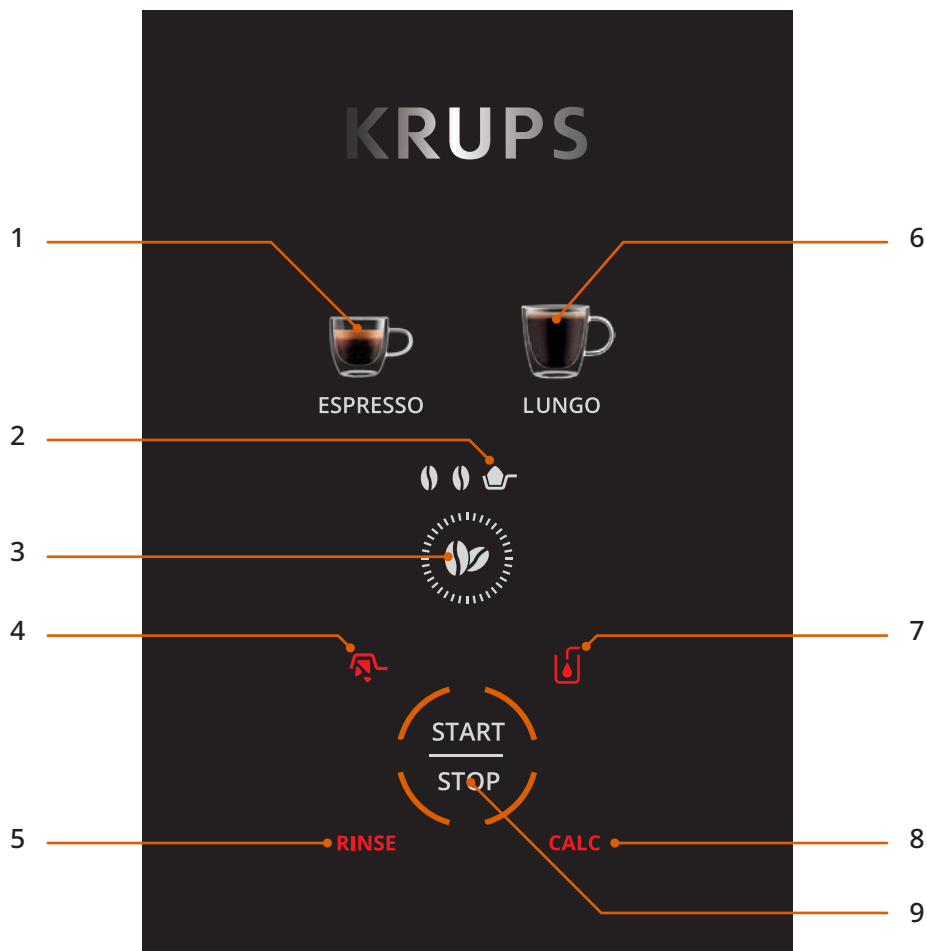

- 1 Espresso
- 2 Modalità Caffè macinato
- 3 Impostazioni dell'intensità
- 4 Avviso: Svuotare il cassetto del caffè

- 5 Avviso risciacquo necessario
- 6 Caffè lungo
- 7 Avviso acqua non sufficiente
- 8 Avviso decalcificazione necessaria
- 9 Pulsante START/STOP

2. SPECIFICHE TECNICHE

- Pressione della pompa: 15 bar
- Dimensioni: 150 x 360 x 295 mm

3. IMPORTANTI ISTRUZIONI DI SICUREZZA

- Leggere attentamente tutte le istruzioni prima di usare l'apparecchio, in particolare la sezione relativa alle avvertenze di sicurezza.
- L'apparecchio è destinato esclusivamente all'uso domestico.
- L'apparecchio deve essere collegato esclusivamente a una presa di corrente standard e conforme alle specifiche relative a voltaggio e frequenza riportate sull'etichetta di sicurezza della macchina.

4. PRIMO UTILIZZO

Nota: l'apparecchio è nuovo ed è stato testato con caffè prima dell'imballaggio. Nonostante sia stato pulito, all'interno potrebbe essere rimasta una piccola quantità di caffè. Si tratta di una procedura normale che non compromette il corretto funzionamento della macchina.

Per garantire il corretto funzionamento fin dal primo utilizzo, procedere come indicato di seguito:

1. Togliere l'imballaggio.

- Estrarre delicatamente la macchina dalla confezione.
- Verificare che tutti gli elementi siano presenti e in buone condizioni.
- Rimuovere la fascetta di carta all'interno del contenitore dei chicchi di caffè.
- Rimuovere l'adesivo dal display della macchina.

2. Riempire il serbatoio dell'acqua.

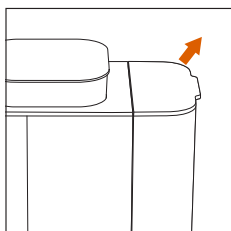

- Rimuovere il serbatoio dell'acqua.

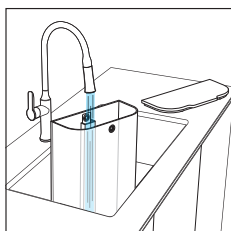

- Riempirlo con acqua fino al livello MAX.

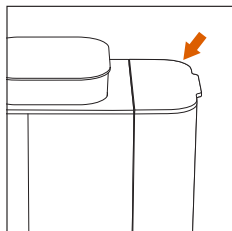

- Reinserire il serbatoio nella macchina.

3. Accendere la macchina ed effettuare un primo risciacquo.

Si consiglia di eseguire un ciclo di risciacquo senza caffè quando si utilizza l'apparecchio per la prima volta.



- Posizionare una tazza (almeno 70 ml) sotto la testina di erogazione.

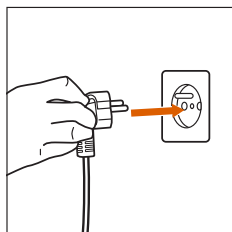

- Collegare l'apparecchio.

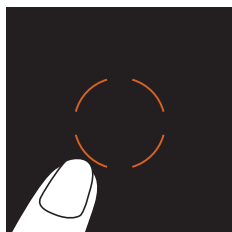

- Premere il pulsante arancione centrale per accendere la macchina.

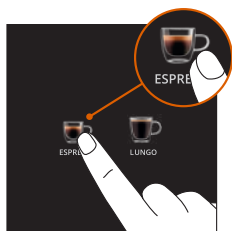

- Premere il pulsante Espresso.

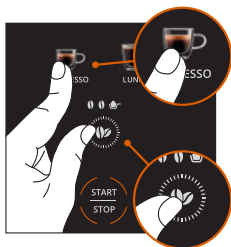

- Premere contemporaneamente il pulsante Espresso e il pulsante con i chicchi di caffè per attivare la modalità Risciacquo.

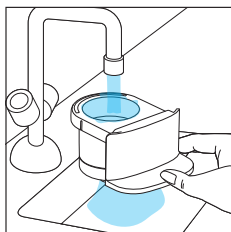

- L'operazione di risciacquo si avvierà e terminerà automaticamente.
- Sciacquare il cassetto del caffè

5. PREPARAZIONE DEL CAFFÈ

Con chicchi di caffè

1. Riempire il contenitore dei chicchi di caffè.

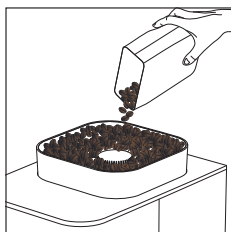

- Versare chicchi di caffè freschi nell'apposito contenitore.

2. Regolare la macinatura.*

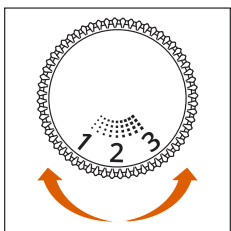

- Aprire il coperchio del contenitore dei chicchi di caffè. Ruotare la manopola di regolazione per selezionare la macinatura desiderata:

- **Livello basso:** macinatura fine, per un espresso forte e intenso.
- **Livello medio:** macinatura media, per un sapore equilibrato.
- **Livello alto:** macinatura grossolana => per preparare un caffè all'americana

*A seconda del modello



Regolare la macinatura solo quando il macinacaffè è in funzione. In caso contrario, i componenti dell'apparecchio potrebbero subire danni.

Nota: dopo aver modificato le impostazioni di macinatura, preparare un caffè per verificare che il gusto e il flusso siano quelli desiderati.

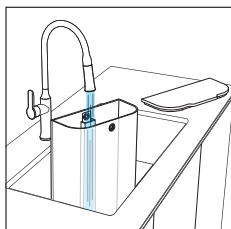

- Riempire il serbatoio dell'acqua con acqua fino al livello MAX.

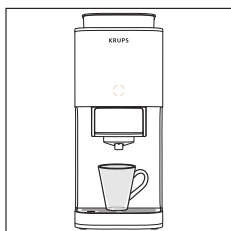

- Posizionare la tazza sotto l'ugello di erogazione.
Nota: se la tazza è grande, rimuovere il vassoio raccogliocce.

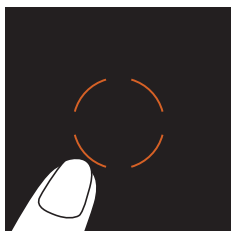

- Accendere l'apparecchio.

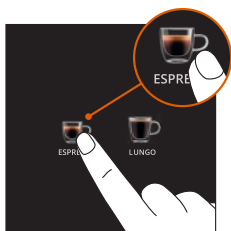

- Selezionare il tipo di caffè desiderato.

3. Se necessario, modificare le impostazioni della bevanda.

Modificare le impostazioni della bevanda in base ai propri gusti:



- **Intensità del caffè:** 2 diversi livelli d'intensità.

4. Avviare la preparazione del caffè.

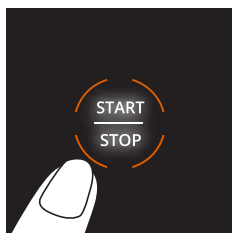

- Premere il pulsante START/STOP per iniziare a preparare il caffè.



Evitare di rimuovere il serbatoio quando l'apparecchio è in funzione. In caso contrario, sarà necessario avviare di nuovo il processo di preparazione del caffè.

5. Gustare la bevanda.

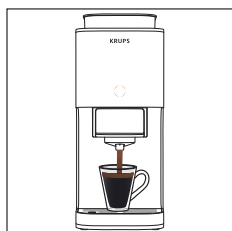

- Una volta terminata automaticamente l'erogazione del caffè, la bevanda è pronta per essere consumata.

Nota: è possibile interrompere l'erogazione di caffè a metà processo premendo il pulsante START/STOP.

6. Svuotare i fondi di caffè.

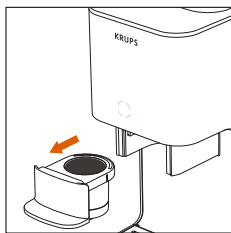

- Rimuovere il cassetto del caffè

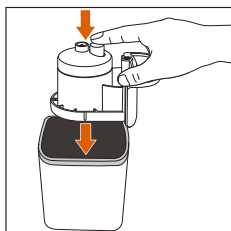

- Capovolgere il contenitore su un recipiente adatto, quindi premere il pulsante. È possibile picchiettare delicatamente sul contenitore per eliminare i fondi di caffè.

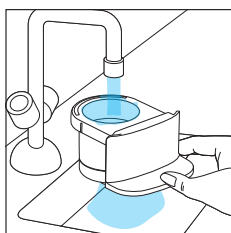

- Risciacquare il contenitore con acqua.

7. Spegner la macchina.

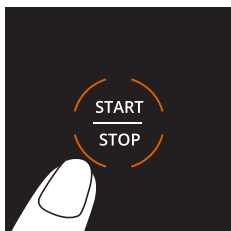

- Per spegnere la macchina dopo l'uso, premere il pulsante START/STOP per 2 secondi.

Nota: dopo 8 minuti di inattività, la macchina si spegnerà automaticamente.

6. PREPARAZIONE CON CAFFÈ MACINATO

Selezionare questa modalità per preparare il caffè con caffè macinato (ad esempio, un decaffeinato). In questo caso, il macinacaffè non sarà necessario.

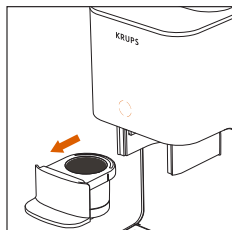

- Estrarre il contenitore.

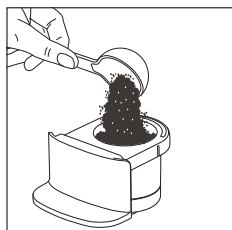

- Versare la quantità desiderata di caffè macinato nell'apposito contenitore.

Nota: se i chicchi sono macinati troppo finemente, non sarà possibile preparare correttamente il caffè.

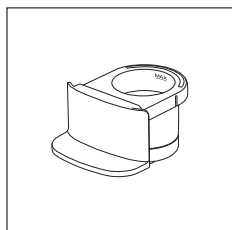

Non superare il livello MAX indicato all'interno del contenitore.

Nota: ridurre la quantità di caffè se i chicchi sono macinati molto finemente.

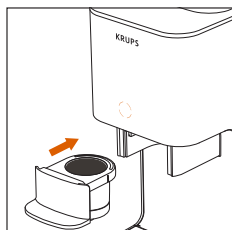

- Reinserire il contenitore.

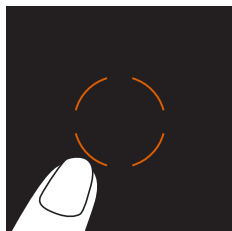

- Accendere la macchina.

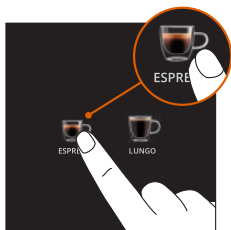

- Selezionare la bevanda desiderata.

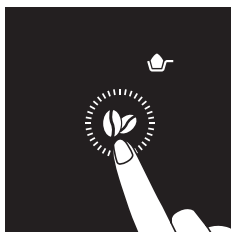

- Selezionare la modalità Caffè macinato.
- Premere il pulsante dell'intensità finché non appare l'icona del caffè macinato sul display.

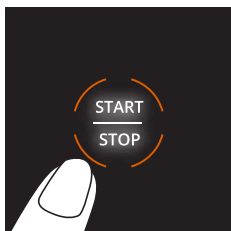

- Premere il pulsante START/STOP per preparare il caffè.



- Gustare la bevanda.

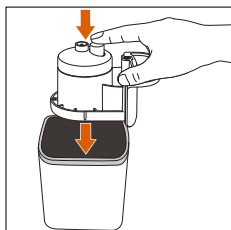

- Svuotare i fondi di caffè.

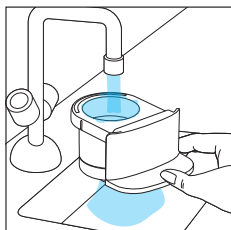

- Risciacquare il contenitore.

7. PULIZIA

Pulire regolarmente l'apparecchio e i suoi componenti assicura prestazioni ottimali, preservando il gusto del caffè.

1. Risciacquare il contenitore dopo ogni utilizzo.

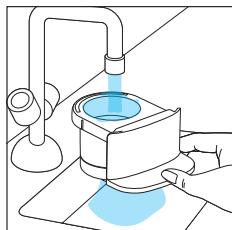

- Estrarre il contenitore e risciacquarlo delicatamente con acqua calda per eliminare eventuali residui di caffè.

2. Pulire regolarmente.

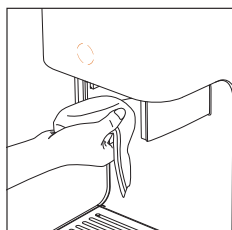

- Svuotare e pulire il vassoio raccogliogocce.
- Estrarre il contenitore e pulire la testina con un panno umido per eliminare eventuali residui di caffè.

3. Risciacquare.

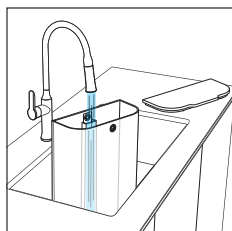

- Quando appare l'avviso risciacquo necessario, procedere come indicato di seguito per risciacquare la macchina.
- Riempire il serbatoio con acqua pulita.

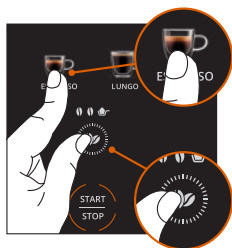

- Posizionare un tazza da 70 ml sotto l'ugello di erogazione per raccogliere l'acqua sporca durante il ciclo.
- Riposizionare correttamente il contenitore vuoto.
- Premere contemporaneamente il **pulsante Espresso e il pulsante con i chicchi di caffè** per selezionare la modalità Risciacquo.
- Premere il pulsante START/STOP per attivare la modalità Risciacquo.

4. Pulizia completata

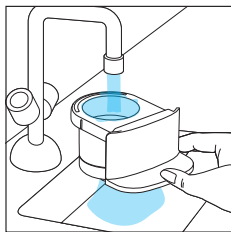

- Quando tutte le icone dei tipi di caffè tornano alla visualizzazione normale significa che il ciclo di pulizia è terminato.
- Rimuovere il contenitore e risciacquarlo.
- La macchina è ora pronta per l'uso.

8. DECALCIFICAZIONE



Il calcare può compromettere il gusto del caffè e il corretto funzionamento della macchina.

Quando si visualizza l'avviso CALC, procedere come indicato di seguito:

- L'avviso CALC appare dopo 200 cicli: decalcificazione della macchina consigliata.
- Dopo 230 cicli (senza decalcificazione) non sarà più possibile preparare bevande. Se sul display vengono visualizzati l'avviso CALC, l'icona del caffè lungo e dei chicchi di caffè è necessario procedere alla decalcificazione della macchina.

1. Preparare la soluzione decalcificante.

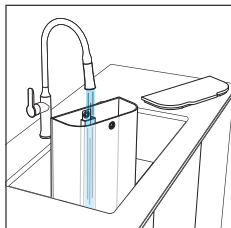

- Rimuovere il serbatoio dell'acqua.
- Riempirlo con un litro di acqua a temperatura ambiente.

Nota: è possibile acquistare il decalcificante *KRUPS dal sito Web ufficiale di KRUPS e da altri rivenditori.

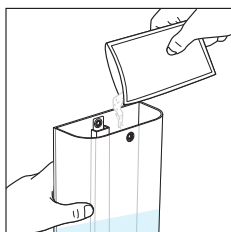

- Versare tutta la confezione di decalcificante KRUPS* nel serbatoio e mescolare fino a completo scioglimento.
- Posizionare un contenitore di almeno due litri sotto l'ugello di erogazione e l'ugello del vapore per raccogliere tutti i liquidi che fuoriusciranno durante l'operazione.

2. Avviare il programma di decalcificazione.

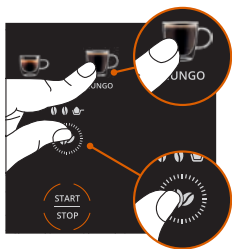

- **Per iniziare:** Tenere premuti contemporaneamente il pulsante Caffè lungo e il pulsante dei chicchi di caffè per 3 secondi.

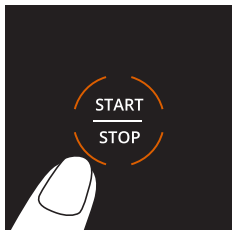

- Premere il pulsante START/STOP per avviare il ciclo di decalcificazione.
- Le icone dei tipi di caffè si accenderanno una alla volta, indicando lo stato dell'operazione.

3. Monitorare l'operazione.

Se durante il ciclo di decalcificazione appare l'avviso "Serbatoio dell'acqua":

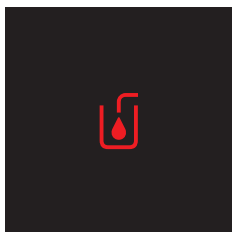

- Svuotare il serbatoio e pulirlo.
- Svuotare il contenitore situato sotto l'ugello di erogazione e riposizionarlo correttamente.
- Riempire il serbatoio dell'acqua fino al livello MAX e riposizionarlo correttamente.
- Una volta fatto, l'avviso "Serbatoio dell'acqua" sparirà.
- Premere di nuovo il pulsante START/STOP.
- L'operazione riprenderà.

Nota: controllare il contenitore e, se necessario, svuotarlo.

Per farlo, è possibile interrompere l'operazione premendo il pulsante START/STOP.



Se viene visualizzato di nuovo l'avviso "Serbatoio dell'acqua", aggiungere altra acqua.

4. Terminare il programma di decalcificazione,

- Quando tutte le icone dei tipi di caffè sono di nuovo accese e non viene più visualizzato l'avviso CALC significa che il programma è terminato.

Nota: è possibile avviare un ciclo di decalcificazione manualmente seguendo le stesse indicazioni.

9. SIGNIFICATO DELLE SPIE LUMINOSE

SPIA	SIGNIFICATI	SOLUZIONI
	Sono presenti residui di caffè nel contenitore, risalenti all'ultima preparazione.	Estrarre il contenitore, svuotarlo e sciacquarlo prima di preparare una nuova bevanda.
	Non serbatoio non c'è abbastanza acqua.	Aggiungere acqua pulita nel serbatoio.
RINSE	È necessario risciacquare la macchina.	Avviare un programma di risciacquo seguendo le istruzioni contenute nel manuale dell'utente.
CALC	È necessario decalcificare la macchina.	Avviare un programma di decalcificazione seguendo le istruzioni contenute nel manuale dell'utente.
	Non è possibile estrarre il caffè a causa di una pressione eccessiva.	Tenere premuto il pulsante START/STOP per 2 secondi per spegnere la macchina. Premere di nuovo il pulsante START/STOP per accenderla. Pulire il contenitore e ricominciare la preparazione della bevanda.

10. RISOLUZIONE DEI PROBLEMI

PROBLEMI	POSSIBILI CAUSE	SOLUZIONI
La macchina non si accende.	Il cavo di alimentazione non è collegato.	Verificare che l'apparecchio sia collegato correttamente e che la presa funzioni.
	Il pulsante START/STOP non è premuto.	Premere il pulsante START/STOP.
	L'ugello è ostruito a causa dei residui di caffè.	Risciacquare il contenitore.
Il caffè non scende.	Nel serbatoio non c'è abbastanza acqua.	Riempire il serbatoio dell'acqua.
	Potrebbe essere passato del tempo dall'ultima preparazione.	Avviare un ciclo di risciacquo e pulire la testina di erogazione con un panno umido per eliminare eventuali residui di caffè.
	I chicchi di caffè sono macinati troppo finemente.	Selezionare l'impostazione di macinatura più grossolana.
La quantità di caffè è diminuita.	Presenza di calcare.	Avviare un ciclo di decalcificazione.
Il sapore del caffè è troppo leggero o troppo.	Le impostazioni della macinatura non sono corrette.*	Modificare le impostazioni della macinatura (vedere la sezione "Preparazione del caffè").
	L'intensità del caffè non è stata impostata correttamente.	Regolarla nelle impostazioni della bevanda (vedere la sezione "Preparazione del caffè")
Il caffè non è abbastanza caldo.	La tazza non è stata preriscaldata.	Sciacquare la tazza con acqua calda prima dell'uso.
Il macinacaffè non funziona.	Il contenitore dei chicchi di caffè è vuoto.	Aggiungere chicchi di caffè.
Viene visualizzato l'avviso CALC e non è possibile preparare il caffè.	È necessario decalcificare la macchina.	Eseguire cicli di decalcificazione.
L'avviso CALC è ancora attivo.	Il ciclo di decalcificazione non è terminato.	Eseguire cicli di decalcificazione completi.
Vi è una perdita d'acqua sotto la macchina.	Il vassoio raccogliogocce è pieno o non posizionato correttamente.	Svuotare il vassoio raccogliogocce e sistemarlo nel modo corretto.

*A seconda del modello

PROBLEMI	POSSIBILI CAUSE	SOLUZIONI
Viene visualizzato l'avviso "Aggiungere acqua".	Nel serbatoio non c'è abbastanza acqua.	Riempire il serbatoio dell'acqua.
	Il serbatoio dell'acqua non è posizionato correttamente.	Rimuovere il serbatoio dell'acqua e riposizionarlo correttamente.
È possibile spegnere manualmente la macchina?		Tenere premuto il pulsante START/STOP per 2 secondi. La macchina si spegnerà automaticamente anche dopo 8 minuti di inattività.
È possibile sbloccare la macchina?		Premere il pulsante START/STOP per spegnere la macchina. Scollegarla dalla presa di corrente e attendere 1 minuto. Ricollegarla, quindi premere di nuovo il pulsante START/STOP per accenderla.
	Non è stato eseguito il programma di decalcificazione.	Eeguire un ciclo di decalcificazione.

Se uno dei problemi descritti in precedenza persiste, contattare l'assistenza Clienti KRUPS.

11. FINE DEL CICLO DI VITA DI PRODOTTI ELETTRICI ED ELETTRONICI

Contribuiamo alla tutela dell'ambiente.



- ❗ Questo prodotto contiene materiali che possono essere riutilizzati o riciclati.
- ➡ Per un corretto smaltimento, conferirlo presso un centro assistenza o un punto di raccolta autorizzato.

ΠΕΡΙΕΧΟΜΕΝΑ

1. Περιγραφήp.122
2. Τεχνικές προδιαγραφές.....p.124
3. Σημαντικές πληροφορίες για την ασφάλεια.....p.124
4. Πρώτη χρήσηp.124
5. Προετοιμασία καφέp.126
6. Προετοιμασία με αλεσμένο καφέ.....p.130
7. Καθαρισμόςp.132
8. Αφαλάτωση.....p.133
9. Επεξήγηση φωτεινών ενδείξεωνp.135
10. Επίλυση προβλημάτων.....p.136
11. Τέλος κύκλου ζωής ηλεκτρικών και ηλεκτρονικών προϊόντων.....p.137

1. ΠΕΡΙΓΡΑΦΗ

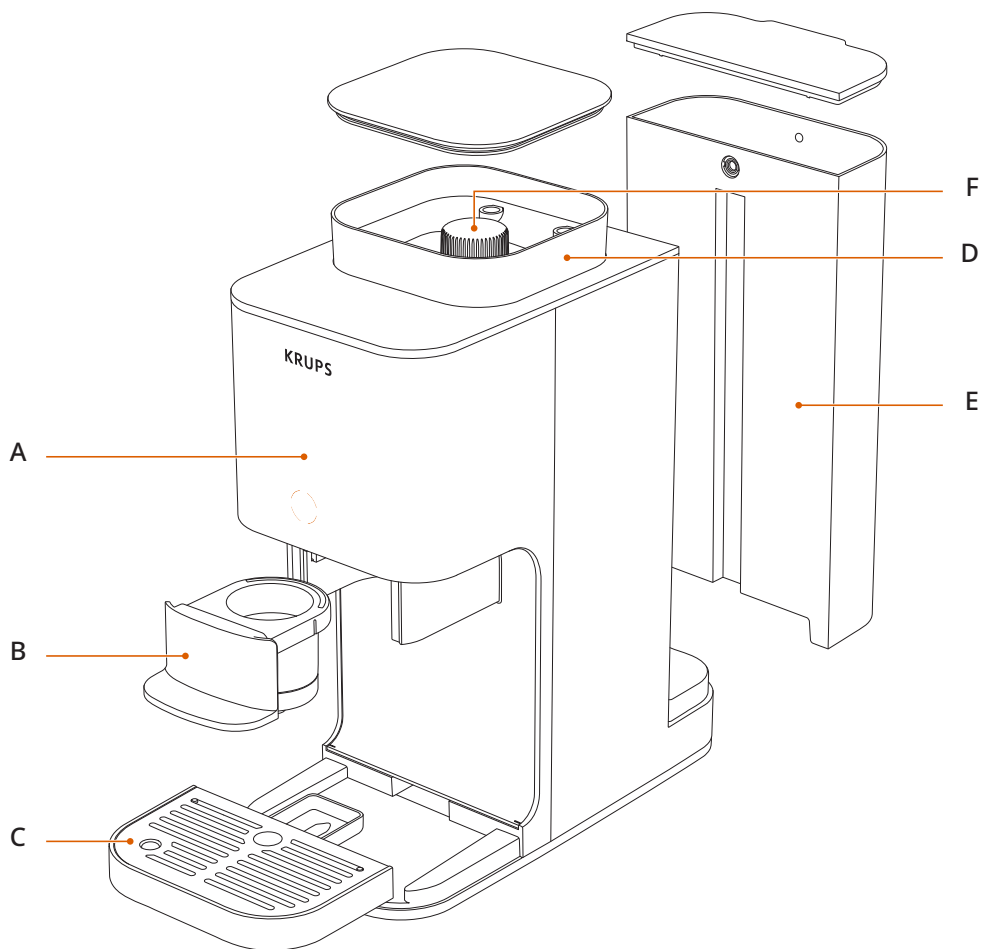

- A** Οθόνη ελέγχου
- B** Συρτάρι καφέ
- C** Δίσκος απόνερω

- D** Δοχείο κόκκων καφέ
- E** Δοχείο νερού
- F** Κουμπί ρύθμισης άλεσης*

*Ανάλογα με το μοντέλο

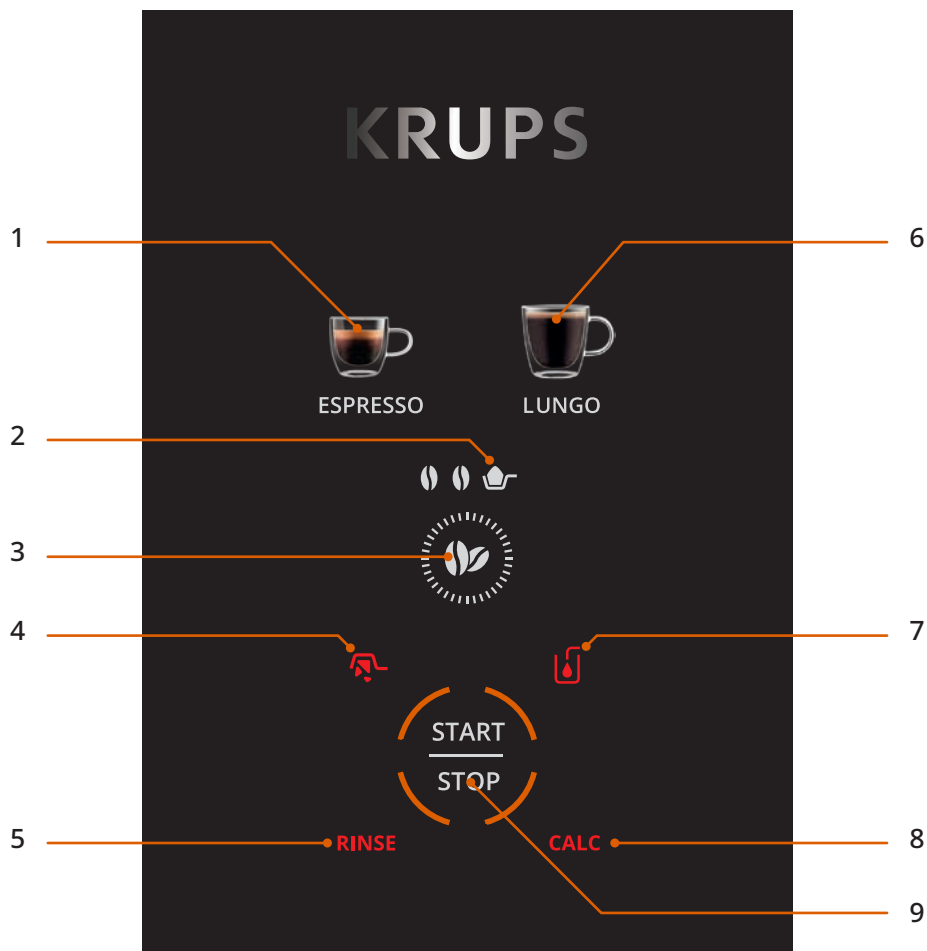

- 1 Espresso
- 2 Λειτουργία αλεσμένου καφέ
- 3 Ρύθμιση έντασης
- 4 Προειδοποίηση: Αδειάστε το συρτάρι καφέ

- 5 Ειδοποίηση για ξέπλυμα
- 6 Lungo
- 7 Ειδοποίηση για προσθήκη νερού
- 8 Ειδοποίηση για αφαλάτωση
- 9 ΕΝΑΡΞΗ/ΔΙΑΚΟΠΗ

2. ΤΕΧΝΙΚΕΣ ΠΡΟΔΙΑΓΡΑΦΕΣ

- Πίεση αντλίας 15 bar
- Διαστάσεις 150 mm x 360 mm x 295 mm

3. ΣΗΜΑΝΤΙΚΕΣ ΠΛΗΡΟΦΟΡΙΕΣ ΓΙΑ ΤΗΝ ΑΣΦΑΛΕΙΑ

- Διαβάστε προσεκτικά όλες τις οδηγίες προτού χρησιμοποιήσετε τη συσκευή και ιδιαίτερα τις προφυλάξεις ασφαλείας.
- Αυτή η συσκευή προορίζεται μόνο για οικιακή χρήση.
- Η συσκευή πρέπει να συνδέεται μόνο σε τυπική παροχή ρεύματος και σε συμμόρφωση με τις προδιαγραφές τάσης και συχνότητας που αναγράφονται στην ετικέτα ασφάλειας της συσκευής.

4. ΠΡΩΤΗ ΧΡΗΣΗ

Σημείωση: Αυτή η συσκευή είναι καινούργια και έχει δοκιμαστεί με καφέ προτού συσκευαστεί. Αν και έχει καθαριστεί, ενδέχεται να υπάρχει μια μικρή ποσότητα υπολειμμάτων καφέ στο εσωτερικό. Αυτό είναι φυσιολογικό και δεν θα επηρεάσει τις επιδόσεις της συσκευής.

Για να εξασφαλίσετε τη σωστή λειτουργία από την πρώτη χρήση, ακολουθήστε αυτά τα βήματα προτού χρησιμοποιήσετε τη συσκευή για πρώτη φορά:

1. Αποσυσκευασία της συσκευής

- Αφαιρέστε με προσοχή τη συσκευή από τη συσκευασία της.
- Ελέγξτε ότι υπάρχουν όλα τα εξαρτήματα και ότι είναι σε καλή κατάσταση.
- Αφαιρέστε τη χάρτινη ταινία που βρίσκεται στο εσωτερικό του δοχείου κόκκων καφέ.
- Αφαιρέστε το αυτοκόλλητο από την οθόνη της συσκευής.

2. Γεμίστε το δοχείο νερού

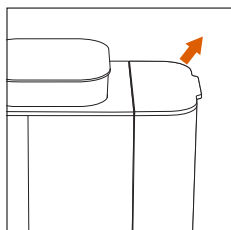

- Αφαιρέστε το δοχείο νερού.

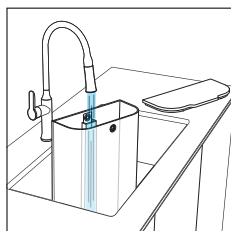

- Γεμίστε το με νερό έως τη μέγιστη στάθμη.

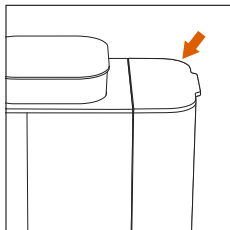

- Τοποθετήστε το ξανά στη συσκευή.

3. Ενεργοποιήστε τη συσκευή και εκτελέστε ένα πρώτο ξέπλυμα

Συνιστούμε να εκτελέσετε έναν κύκλο ξεπλύματος χωρίς καφέ πριν από την πρώτη χρήση.

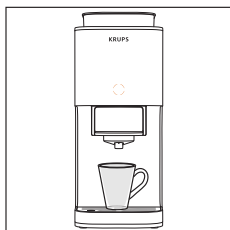

- Τοποθετήστε ένα φλιτζάνι (τουλάχιστον 70 ml) κάτω από την κεφαλή παρασκευής.

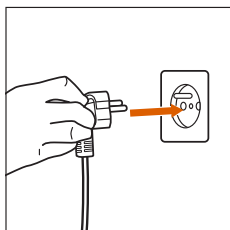

- Συνδέστε τη συσκευή στην πρίζα.

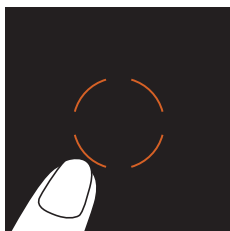

- Πιέστε το κεντρικό πορτοκαλί κουμπί για να την ενεργοποιήσετε.

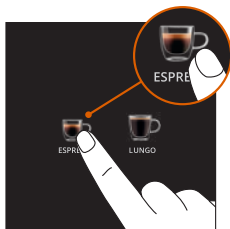

- Πιέστε το κουμπί espresso.

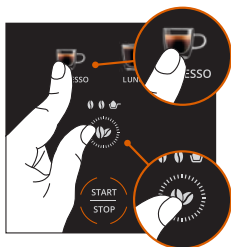

- Πιέστε το κουμπί espresso και το κουμπί κόκκων καφέ ταυτόχρονα, για να ενεργοποιήσετε τη λειτουργία ξεπλύματος.

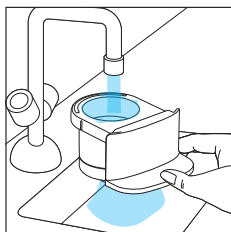

- Το ξέπλυμα θα ξεκινήσει και θα ολοκληρωθεί αυτόματα.
- Ξεπλύνετε το συρτάρι καφέ

5. ΠΡΟΕΤΟΙΜΑΣΙΑ ΚΑΦΕ

Με κόκκους καφέ

1. Γεμίστε το δοχείο κόκκων καφέ

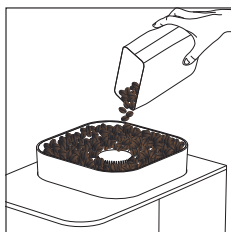

- Τοποθετήστε φρέσκους κόκκους καφέ στο δοχείο κόκκων καφέ.

2. Προσαρμόστε το επίπεδο άλεσης.*

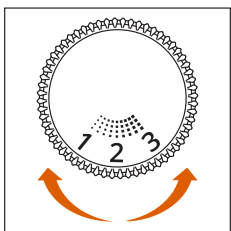

- Ανοίξτε το καπάκι του δοχείου κόκκων καφέ. Γυρίστε το κουμπί ρύθμισης για να επιλέξετε το επίπεδο άλεσης που προτιμάτε:

- **Ρύθμιση σε χαμηλότερο αριθμό:** λεπτή άλεση => για δυνατό espresso
- **Μέση ρύθμιση:** μέση άλεση => για ισορροπημένη γεύση
- **Ρύθμιση σε υψηλότερο αριθμό:** χοντρή άλεση => για καφέ φίλτρου

*Ανάλογα με το μοντέλο



Προσαρμόστε το μέγεθος άλεσης μόνο κατά τη λειτουργία του μύλου καφέ, ενώ φτιάχνετε καφέ. Η προσαρμογή ενώ ο μύλος δεν είναι σε λειτουργία μπορεί να προκαλέσει βλάβη στον μηχανισμό.

Σημείωση: Αφού αλλάξετε τη ρύθμιση επιπέδου άλεσης, φτιάξτε έναν καφέ, για να κατανοήσετε επαρκώς την προσαρμογή όσον αφορά τη γεύση και τη ροή.

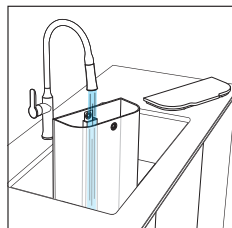

- Γεμίστε το δοχείο νερού με νερό μέχρι τη μέγιστη στάθμη.

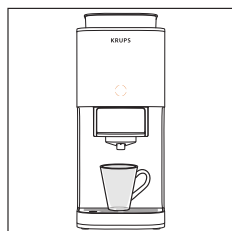

- Τοποθετήστε το φλιτζάνι κάτω από το στόμιο εκροής καφέ.
Σημείωση: Αφαιρέστε τον δίσκο απόνευρων για μεγαλύτερο φλιτζάνι.

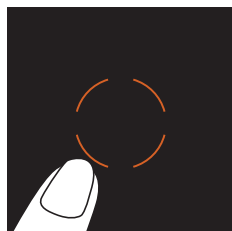

- Ενεργοποιήστε τη συσκευή.

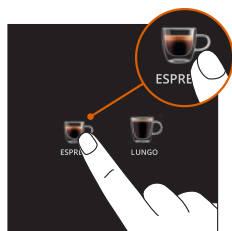

- Επιλέξτε το στυλ καφέ που προτιμάτε.

3. Αν θέλετε, προσαρμόστε τις ρυθμίσεις του ροφήματός σας.
Προσαρμόστε το ρόφημα στις προτιμήσεις σας:



- Ένταση καφέ: επιλέξτε ανάμεσα σε 2 επίπεδα έντασης

4. Αρχίστε την παρασκευή καφέ

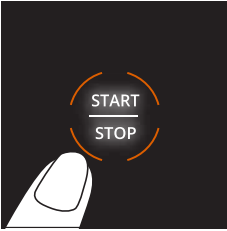

- Πιέστε το κουμπί ΕΝΑΡΞΗΣ/ΔΙΑΚΟΠΗΣ. Η συσκευή θα ξεκινήσει τη διαδικασία παρασκευής καφέ.



Μην αφαιρέσετε το δοχείο κατά τη λειτουργία, διαφορετικά ενδέχεται να χρειαστεί να ξεκινήσετε εκ νέου τη διαδικασία παρασκευής καφέ.

5. Απολαύστε το ρόφημά σας



- Όταν η εκροή καφέ σταματήσει αυτόματα, το ρόφημά σας είναι έτοιμο να το απολαύσετε!

Σημείωση: Μπορείτε να διακόψετε την εκροή του καφέ προτού ολοκληρωθεί πιέζοντας το κουμπί ΕΝΑΡΞΗΣ/ΔΙΑΚΟΠΗΣ.

6. Αδειάστε τον χρησιμοποιημένου αλεσμένο καφέ

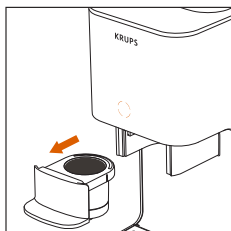

- Αφαιρέστε το συρτάρι καφέ

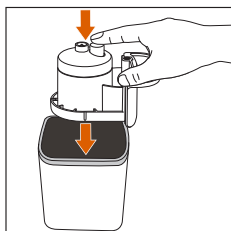

- Γυρίστε το συρτάρι ανάποδα πάνω από ένα κατάλληλο δοχείο και έπειτα πιέστε το κουμπί. Μπορείτε επίσης να χτυπήσετε ελαφρά τον δίσκο για να αφαιρέσετε τον αλεσμένο καφέ.

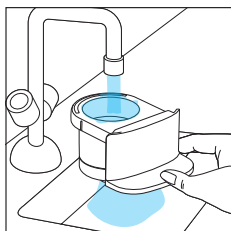

- Ξεπλύνετε το συρτάρι με νερό.

7. Απενεργοποιήστε τη συσκευή

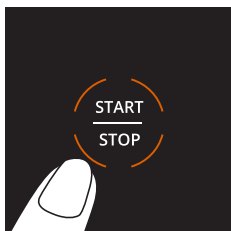

- Για να απενεργοποιήσετε τη συσκευή μετά τη χρήση της, πιέστε το κουμπί ΕΝΑΡΞΗΣ/ΔΙΑΚΟΠΗΣ για 2 δευτερόλεπτα.

Σημείωση: Αν δεν πραγματοποιήσετε καμία ενέργεια, μετά από 8 λεπτά η συσκευή θα απενεργοποιηθεί αυτόματα.

6. ΠΡΟΕΤΟΙΜΑΣΙΑ ΜΕ ΑΛΕΣΜΕΝΟ ΚΑΦΕ

Χρησιμοποιήστε αυτή τη λειτουργία για να φτιάξετε καφέ χρησιμοποιώντας αλεσμένο καφέ (για παράδειγμα, ντεκαφεϊνέ). Σε αυτή την περίπτωση, δεν θα χρησιμοποιηθεί ο μύλος καφέ.

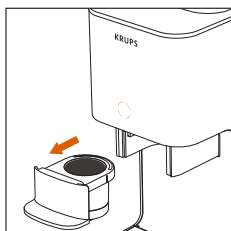

- Αφαιρέστε το συρτάρι.

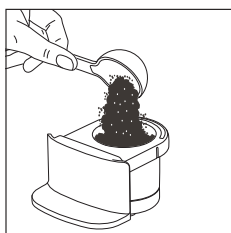

- Τοποθετήστε μια ποσότητα αλεσμένου καφέ στο συρτάρι.
Σημείωση: Αν ο αλεσμένος καφές είναι πολύ λεπτός, η συσκευή δεν θα μπορεί να πραγματοποιήσει σωστή εκχύλιση του καφέ.

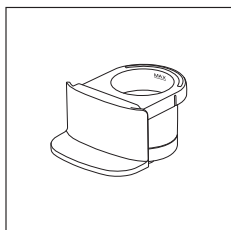

Μην ξεπεράσετε τη γραμμή μέγιστης στάθμης στο εσωτερικό του συρταριού.

Σημείωση: Μειώστε τη ποσότητα καφέ, αν χρησιμοποιείτε πολύ λεπτοαλεσμένο καφέ.

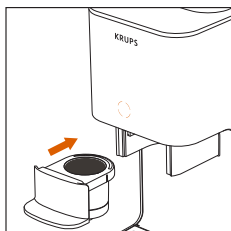

- Τοποθετήστε το συρτάρι ξανά στη θέση του

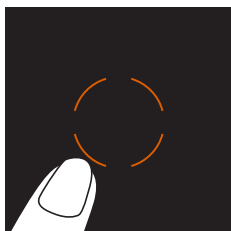

- Ενεργοποιήστε τη συσκευή

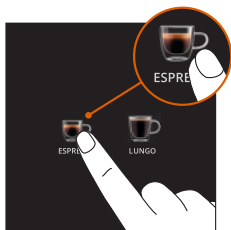

- Επιλέξτε το ρόφημα που θέλετε να φτιάξετε.

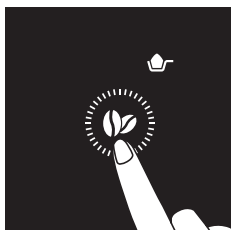

- Επιλέξτε λειτουργία αλεμένου καφέ
- Πιέστε το κουμπί έντασης όσες φορές χρειάζεται ώσπου να εμφανιστεί στην οθόνη το εικονίδιο αλεσμένου καφέ.

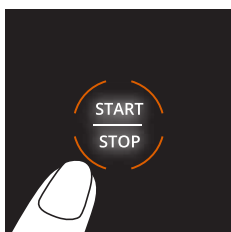

- Πιέστε το κουμπί ΕΝΑΡΞΗΣ/ΔΙΑΚΟΠΗΣ για να αρχίσει η εκχύλιση.



- Απολαύστε το ρόφημά σας.

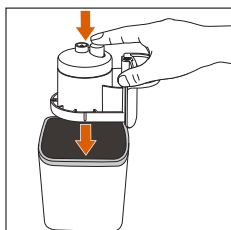

- Αδειάστε τον χρησιμοποιημένο αλεσμένο καφέ.

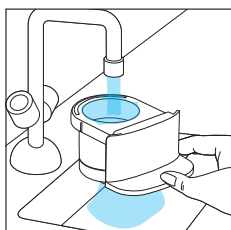

- Ξεπλύνετε το συρτάρι.

7. ΚΑΘΑΡΙΣΜΟΣ

Ο τακτικός καθαρισμός εξασφαλίζει βέλτιστες επιδόσεις και διατηρεί την ποιότητα του καφέ.

1. Ξεπλένετε το συρτάρι μετά από κάθε χρήση

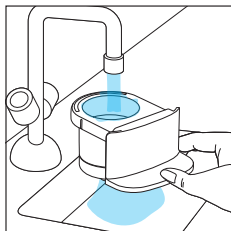

- Αφαιρέστε το συρτάρι και ξεπλύνετέ το προσεκτικά με ζεστό νερό για να αφαιρέσετε τυχόν υπολείμματα καφέ.

2. Τακτικός καθαρισμός

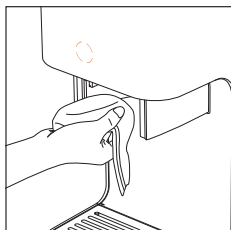

- Αδειάστε και καθαρίστε τον δίσκο απόνερων
- Αφού αφαιρέσετε το συρτάρι, καθαρίστε την κεφαλή με ένα νωπό πανί για να αφαιρέσετε τα υπολείμματα καφέ.

3. Ξέπλυμα

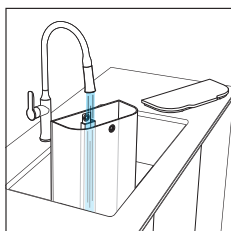

- Όταν εμφανιστεί η ειδοποίηση για ξέπλυμα, ακολουθήστε τα παρακάτω βήματα για να ξεπλύνετε τη συσκευή σας.
- Γεμίστε το δοχείο με καθαρό νερό.

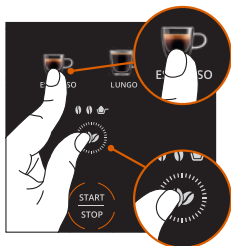

- Τοποθετήστε ένα φλιτζάνι 70 ml κάτω από το στόμιο εκροής καφέ. Το φλιτζάνι θα συλλέγει το νερό από το ξέπλυμα κατά τη διάρκεια του κύκλου.
- Βάλτε το άδειο συρτάρι στη θέση του.
- Πατήστε τα **κουμπιά κόκκων και espresso** ταυτόχρονα για να επιλέξετε τη λειτουργία ξεπλύματος.
- Πιέστε το κουμπί **ΕΝΑΡΞΗΣ/ΔΙΑΚΟΠΗΣ** για να ενεργοποιήσετε τη λειτουργία ξεπλύματος.

4. Τέλος ξεπλύματος

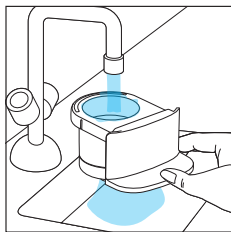

- Όταν όλα τα εικονίδια στυλ καφέ επιστρέψουν στην κανονική κατάσταση, η διαδικασία ξεπλύματος έχει ολοκληρωθεί.
- Αφαιρέστε το συρτάρι και ξεπλύνετε το με νερό.
- Η συσκευή είναι πλέον έτοιμη για χρήση.

8. ΑΦΑΛΑΤΩΣΗ



Η συσσώρευση αλάτων μπορεί να αλλοιώσει τη γεύση του καφέ και να επηρεάσει την ομαλή λειτουργία της συσκευής σας.

Όταν εμφανιστεί η ειδοποίηση CALC, ακολουθήστε τα παρακάτω βήματα για αφαλάτωση της συσκευής σας:

- Η ειδοποίηση CALC εμφανίζεται μετά από 200 κύκλους: Συνιστούμε να αφαλατώσετε τη συσκευή.
- Μετά από 230 κύκλους (χωρίς αφαλάτωση), η συσκευή δεν θα μπορεί πλέον να παρασκευάσει ροφήματα. Η ειδοποίηση CALC, το φιλτζάνι lungo και ο κόκκος καφέ εμφανίζονται στην οθόνη. Αυτό σημαίνει ότι είναι απαραίτητη η αφαλάτωση της συσκευής.

1. Ετοιμάστε το διάλυμα αφαλάτωσης

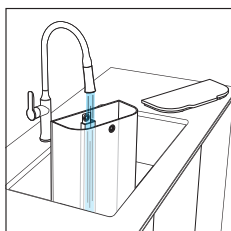

- Αφαιρέστε το δοχείο νερού.
- Γεμίστε το με 1 λίτρο νερού σε θερμοκρασία δωματίου.

Σημείωση: *Το καθαριστικό αλάτων της KRUPS διατίθεται για αγορά από τον επίσημο ιστότοπο της KRUPS και άλλα καταστήματα λιανικής.

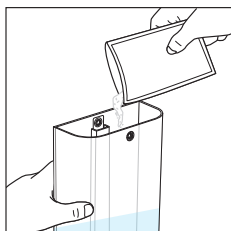

- Προσθέστε όλο το περιεχόμενο της συσκευασίας καθαριστικού αλάτων της KRUPS* στο δοχείο και ανακατέψτε μέχρι να διαλυθεί εντελώς.
- Τοποθετήστε ένα δοχείο χωρητικότητας τουλάχιστον 2 λίτρων κάτω από το στόμιο του καφέ και το ακροφύσιο ατμού. Αυτό το δοχείο θα συλλέξει όλο το υγρό που θα απελευθερωθεί κατά τη διάρκεια του κύκλου.

2. Ξεκινήστε το πρόγραμμα αφαλάτωσης

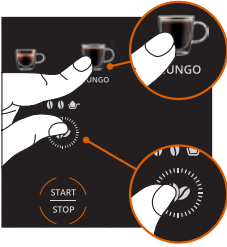

- **Για να αρχίσετε:** Πιέστε παρατεταμένα τα κουμπιά κόκκων και lungo για 3 δευτερόλεπτα.

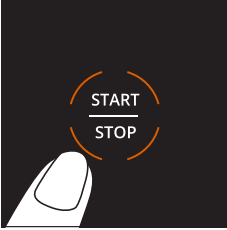

- Πιέστε το κουμπί ΕΝΑΡΞΗΣ/ΔΙΑΚΟΠΗΣ για να εκκινήσετε τη διαδικασία αφαλάτωσης.
- Τα εικονίδια στυλ καφέ θα ανάψουν, ένα-ένα, υποδεικνύοντας ότι η διαδικασία αφαλάτωσης είναι σε εξέλιξη.

3. Παρακολουθήστε τη διαδικασία

Όταν εμφανιστεί η ειδοποίηση για το δοχείο νερού κατά τη διάρκεια της διαδικασίας:

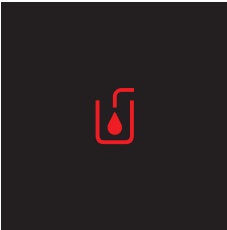

- Αδειάστε το δοχείο και καθαρίστε το.
- Αδειάστε το δοχείο που βρίσκεται κάτω από το στόμιο εκροής καφέ και τοποθετήστε το ξανά στη θέση του.
- Ξαναγεμίστε το δοχείο νερού μέχρι τη μέγιστη στάθμη και τοποθετήστε το ξανά στη θέση του.
- Η ειδοποίηση για το δοχείο νερού θα εξαφανιστεί.
- Πιέστε ξανά το κουμπί ΕΝΑΡΞΗΣ/ΔΙΑΚΟΠΗΣ.
- Ο κύκλος θα συνεχιστεί.

Σημείωση: Παρακολουθείτε το δοχείο κάτω από το στόμιο εκροής καφέ και αδειάστε το, αν χρειαστεί.

Μπορείτε να θέσετε τον κύκλο σε παύση πιέζοντας το κουμπί ΕΝΑΡΞΗΣ/ΔΙΑΚΟΠΗΣ, αν πρέπει να αδειάσετε το δοχείο.

Αν η ειδοποίηση για το δοχείο νερού εμφανιστεί ξανά, πρέπει να προσθέσετε νερό στο δοχείο νερού.

4. Τέλος αφαλάτωσης

- Όταν όλα τα εικονίδια στυλ καφέ ανάψουν μαζί και η ειδοποίηση CALC δεν εμφανίζεται πλέον, η διαδικασία αφαλάτωσης έχει ολοκληρωθεί.

Σημείωση: Μπορείτε επίσης να αρχίσετε έναν κύκλο αφαλάτωσης μη αυτόματα ακολουθώντας τα ίδια βήματα.

9. ΕΠΕΞΗΓΗΣΗ ΦΩΤΕΙΝΩΝ ΕΝΔΕΙΞΕΩΝ

ΕΝΔΕΙΚΤΙΚΉ ΛΥΧΝΪΑ	ΣΗΜΑΣΊΕΣ	ΛΎΣΕΙΣ
	<p>Υπάρχουν υπολείμματα αλεσμένου καφέ στο συρτάρι από τον τελευταίο καφέ που παρασκευάσατε.</p>	<p>Αφαιρέστε το συρτάρι και αδειάστε τον αλεσμένο καφέ. Στη συνέχεια, ξεπλύνετε το προτού το χρησιμοποιήσετε ξανά.</p>
	<p>Δεν υπάρχει αρκετό νερό στο δοχείο νερού.</p>	<p>Προσθέστε καθαρό νερό στο δοχείο νερού.</p>
<p>RINSE</p>	<p>Η συσκευή σας χρειάζεται ξέπλυμα.</p>	<p>Ξεκινήστε μια διαδικασία ξέπλυματος ακολουθώντας τα βήματα στο εγχειρίδιο χρήσης.</p>
<p>CALC</p>	<p>Η συσκευή χρειάζεται αφαλάτωση.</p>	<p>Ξεκινήστε μια διαδικασία αφαλάτωσης ακολουθώντας τα βήματα στο εγχειρίδιο χρήσης.</p>
	<p>Η υπερβολική πίεση στο σύστημα εμποδίζει την εκχύλιση καφέ.</p>	<p>Πιέστε παρατεταμένα το κουμπί ΕΝΑΡΞΗΣ/ΔΙΑΚΟΠΗΣ για 2 δευτερόλεπτα για να απενεργοποιήσετε τη συσκευή. Πιέστε ξανά το κουμπί ΕΝΑΡΞΗΣ/ΔΙΑΚΟΠΗΣ για να ενεργοποιήσετε τη συσκευή. Καθαρίστε το συρτάρι και ξεκινήστε ξανά την παρασκευή του ροφήματός σας.</p>

10. ΕΠΙΛΥΣΗ ΠΡΟΒΛΗΜΑΤΩΝ

ΠΡΟΒΛΗΜΑΤΑ	ΠΙΘΑΝΕΣ ΑΙΤΙΕΣ	ΛΥΣΕΙΣ
Η συσκευή δεν ενεργοποιείται.	Το καλώδιο ρεύματος δεν είναι συνδεδεμένο.	Ελέγξτε την ηλεκτρική σύνδεση και συνδέστε το καλώδιο σε μια πρίζα που λειτουργεί.
	Δεν έχετε πιέσει το κουμπί ΕΝΑΡΞΗΣ/ΔΙΑΚΟΠΗΣ.	Πιέστε το κουμπί ΕΝΑΡΞΗΣ/ΔΙΑΚΟΠΗΣ.
	Το στόμιο εκροής έχει φραχθεί από υπολείμματα καφέ.	Ξεπλύνετε το συρτάρι
Δεν υπάρχει ροή καφέ.	Δεν υπάρχει αρκετό νερό στο δοχείο νερού.	Γεμίστε το δοχείο νερού.
	Ίσως έχει περάσει καιρός από την τελευταία χρήση.	Ξεκινήστε έναν κύκλο ξεπλύματος και καθαρίστε την κεφαλή παρασκευής με ένα νωπό πανί για να αφαιρέσετε τυχόν υπολείμματα καφέ.
	Ο αλεσμένος καφές είναι πολύ λεπτός.	Χρησιμοποιήστε πιο χοντρή άλεση.
Η ποσότητα του καφέ έχει μειωθεί.	Συσώρευση αλάτων.	Ξεκινήστε έναν κύκλο αφαλάτωσης.
Ο καφές είναι πολύ ελαφρύς ή πολύ δυνατός.	Η ρύθμιση άλεσης είναι εσφαλμένη.*	Προσαρμόστε τη ρύθμιση άλεσης (Ανατρέξτε στην ενότητα «Προετοιμασία καφέ»)
	Η ένταση του καφέ δεν έχει ρυθμιστεί σωστά.	Προσαρμόστε την ένταση στις ρυθμίσεις ροφημάτων. (Δείτε την ενότητα «Προετοιμασία καφέ»)
Ο καφές δεν είναι αρκετά ζεστός.	Το φλιτζάνι δεν έχει προθερμανθεί.	Ξεπλύνετε το φλιτζάνι με καυτό νερό πριν από τη χρήση.
Ο μύλος καφέ δεν λειτουργεί.	Το δοχείο κόκκων καφέ είναι κενό.	Προσθέστε κόκκους καφέ.
Η ειδοποίηση CALC έχει ανάψει και δεν μπορώ να φτιάξω καφέ.	Η συσκευή χρειάζεται αφαλάτωση	Εκτελέστε κύκλους αφαλάτωσης.
Η ειδοποίηση CALC εξακολουθεί να είναι ενεργή.	Ο κύκλος αφαλάτωσης δεν ολοκληρώθηκε.	Εκτελέστε πλήρεις κύκλους αφαλάτωσης.
Τρέχει νερό κάτω από τη συσκευή.	Ο δίσκος απόνερων έχει γεμίσει ή δεν είναι ευθυγραμμισμένος.	Αδειάστε τον δίσκο απόνερων και τοποθετήστε τον σωστά.

*Ανάλογα με το μοντέλο

ΠΡΟΒΛΗΜΑΤΑ	ΠΙΘΑΝΕΣ ΑΙΤΊΕΣ	ΛΎΣΕΙΣ
Εμφανίζεται η ειδοποίηση για προσθήκη νερού.	Δεν υπάρχει αρκετό νερό στο δοχείο νερού.	Γεμίστε το δοχείο νερού.
	Το δοχείο νερού δεν έχει τοποθετηθεί σωστά.	Αφαιρέστε το δοχείο νερού και τοποθετήστε το σταθερά.
Πώς μπορώ να απενεργοποιήσω τη συσκευή μη αυτόματα;		Πιέστε παρατεταμένα το κουμπί ΕΝΑΡΞΗΣ/ΔΙΑΚΟΠΗΣ για 2 δευτερόλεπτα. Εναλλακτικά, η συσκευή σας θα απενεργοποιηθεί αυτόματα μετά από 8 λεπτά.
Πώς μπορώ να επιδιορθώσω μια μπλοκαρισμένη συσκευή;		Πιέστε το κουμπί ΕΝΑΡΞΗΣ/ΔΙΑΚΟΠΗΣ για να απενεργοποιήσετε τη συσκευή. Αποσυνδέστε την από την πρίζα, περιμένετε 1 λεπτό και έπειτα συνδέστε την ξανά στην πρίζα. Πιέστε ξανά το κουμπί ΕΝΑΡΞΗΣ/ΔΙΑΚΟΠΗΣ για να την ενεργοποιήσετε ξανά.
	Η συσκευή σας δεν έχει αφαλατωθεί.	Εκτελέστε έναν κύκλο αφαλάτωσης.

Αν κάποιο από αυτά τα προβλήματα συνεχίσει να εμφανίζεται, επικοινωνήστε με την ομάδα εξυπηρέτησης πελατών της KRUPS.

11. ΤΕΛΟΣ ΚΥΚΛΟΥ ΖΩΗΣ ΗΛΕΚΤΡΙΚΩΝ ΚΑΙ ΗΛΕΚΤΡΟΝΙΚΩΝ ΠΡΟΪΟΝΤΩΝ

Αναλαμβάνουμε δράση για την προστασία του περιβάλλοντος!



- ❶ Το προϊόν σας περιέχει διάφορα υλικά που μπορούν να επαναχρησιμοποιηθούν ή να ανακυκλωθούν.
- ➔ Μεταφέρετέ το σε ένα εγκεκριμένο κέντρο σέρβις ή σημείο συλλογής για διαχείριση με τον πλέον κατάλληλο τρόπο.

INDHOLD

1. Beskrivelse.....	p.139
2. Tekniske specifikationer.....	p.141
3. Vigtige sikkerhedsoplysninger.....	p.141
4. Første brug	p.141
5. Tilberedning af kaffe	p.143
6. Brygning med malet kaffe.....	p.147
7. Rengøring	p.149
8. Afkalkning.....	p.150
9. Lyssignalernes betydning.....	p.152
10. Fejlfinding	p.153
11. Udtjente elektriske og elektroniske produkter	p.154

1. BESKRIVELSE

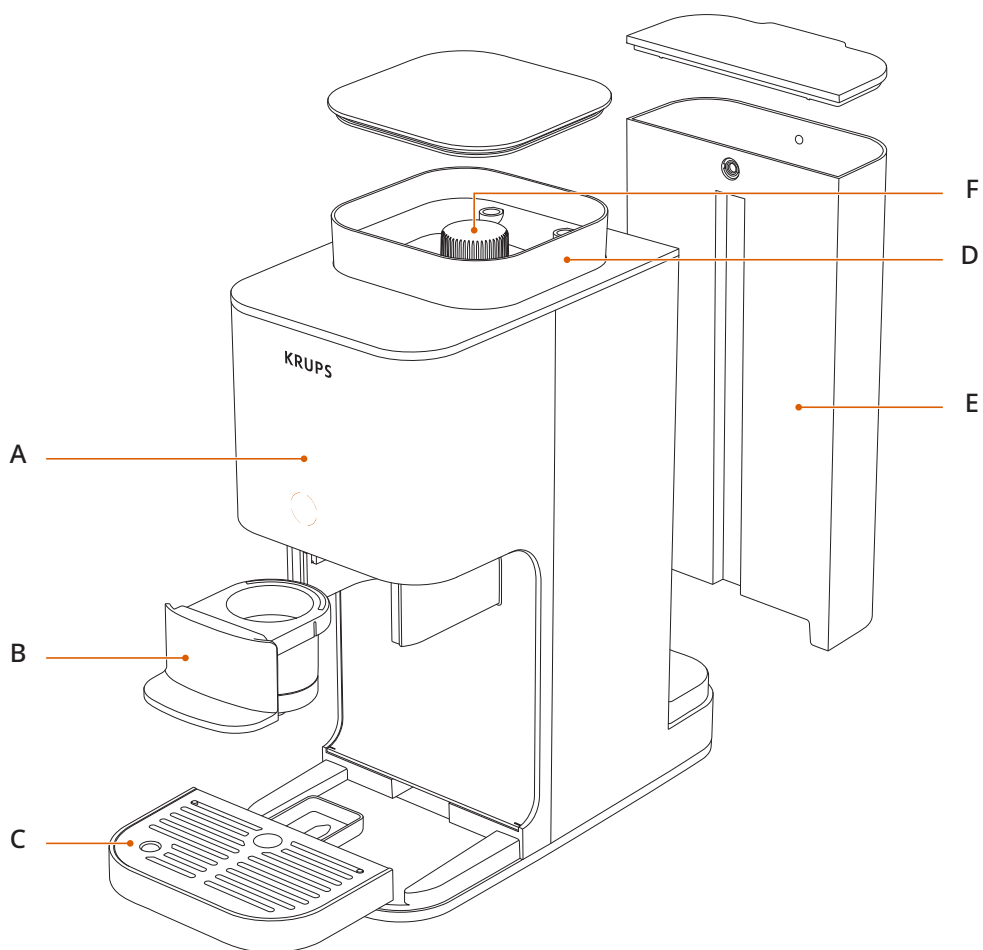

- A Kontrolskærm
- B Kaffeskuffe
- C Drypbakke

- D Kaffebønnebeholder
- E Vandbeholder
- F Knap til justering af formaling*

*Afhængigt af modellen

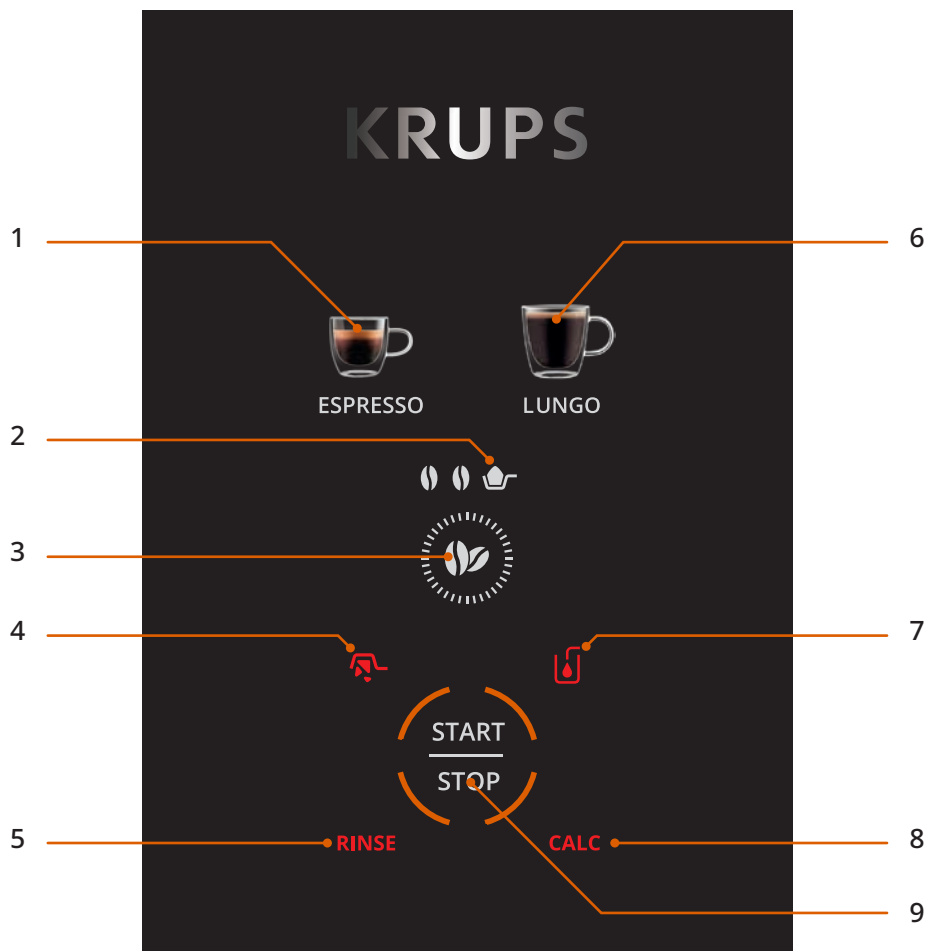

- 1 Espresso
- 2 Brygning med formalet kaffe
- 3 Indstilling af intensitet
- 4 Advarsel: Tøm kaffeskuffen
- 5 Advarsel om skylning

- 6 Stor kop kaffe
- 7 Advarsel om tilførsel af vand
- 8 Advarsel om afkalkning
- 9 START/STOP

2. TEKNISKE SPECIFIKATIONER

- Pumpetryk 15 bar
- Mål: 150 mm x 360 mm x 295 mm

3. VIGTIGE SIKKERHEDSOPLYSNINGER

- Læs hele vejledningen omhyggeligt, før du bruger apparatet, særligt sikkerhedsanvisningerne.
- Dette apparat er kun beregnet til brug i hjemmet.
- Apparatet må kun slttes til et standardstrømskik og skal overholde de specifikationer om spænding og frekvens, der vises på apparatets sikkerhedsmærkat.

4. FØRSTE BRUG

Bemærk: Denne maskine er ny og er blevet testet med kaffe før pakningen. Selv om den er blevet rengjort, kan der være en lille rest kaffe indvendigt. Dette er normalt og vil ikke påvirke maskinens ydeevne.

For at sikre korrekt betjening fra første brug skal du følge disse trin, før du bruger maskinen første gang:

1. Udpakning af maskinen

- Tag forsigtigt maskinen ud af emballagen.
- Kontrollér, at alle dele er der, og at de er intakte.
- Fjern papirstrimlen, der sidder på indersiden af kaffebønnebeholderen.
- Fjern klistermærket fra maskinens panel.

2. Fyld vandbeholderen

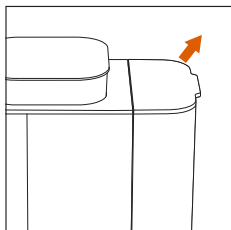

- Tag vandbeholderen af.

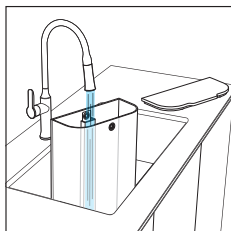

- Fyld den med vand til MAX-niveauet.

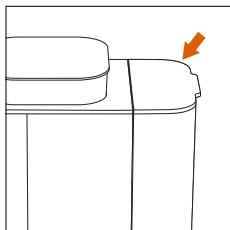

- Sæt den tilbage på maskinen.

3. Tænd maskinen, og gennemfør den første skylning

Vi anbefaler, at der køres en rensecyklus uden kaffe før første brug.

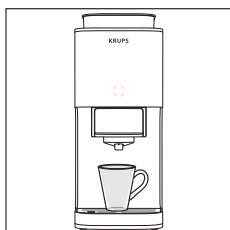

- Placer en kop (på mindst 70 cl) under bryggehovedet.

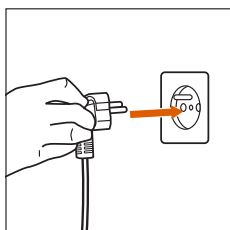

- Tilslut maskinen.

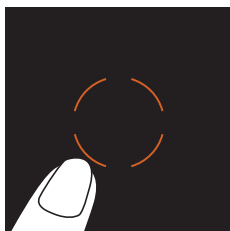

- Tryk på den orange knap i midten for at tænde den.

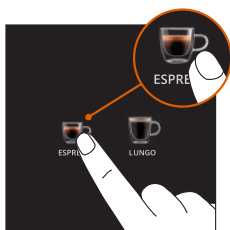

- Tryk på espresso-knappen.

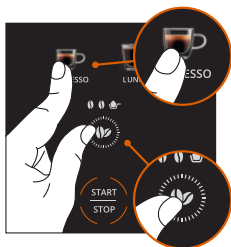

- Tryk på espresso-knappen og kaffebønne-knappen på samme tid for at aktivere skylletilstand.

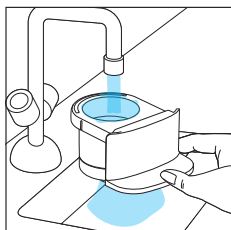

- Skylningen starter og slutter automatisk.
- Skyl kaffeskuffen

5. TILBEREDNING AF KAFFE

Med kaffebønner

1. Fyld kaffebønnebeholderen

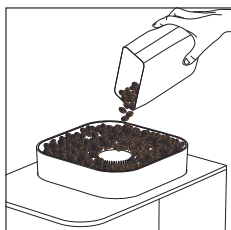

- Hæld nye kaffebønner i kaffebønnebeholderen.

2. Juster formalingsindstillingen.*

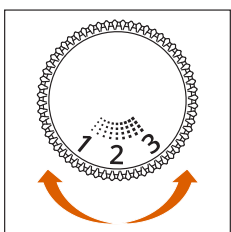

- Åbn låget på kaffebønnebeholderen. Drej justeringsknappen for at vælge din foretrukne formalingsstørrelse:

- **Indstilling med lavt tal:** fin formaling => giver en kraftig og intens espresso
- **Middelhøj indstilling:** middelfin formaling => giver en balanceret aroma
- **Indstilling med højt tal:** grov formaling => til filterkaffe

*Afhængigt af modellen



Formalingsgraden må kun justeres, når kaffekværnen kører, mens der laves kaffe. Hvis kaffekværnen indstilles, mens den ikke kører, kan det beskadige mekanismen.

Bemærk: Når du har ændret formalingsgraden, skal du brygge en kop kaffe, så justeringen kan mærkes på både smag og flow.

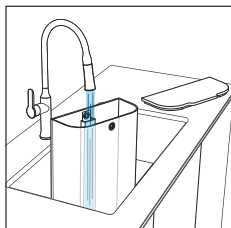

- Fyld vandbeholderen med vand op til MAX-niveauet.

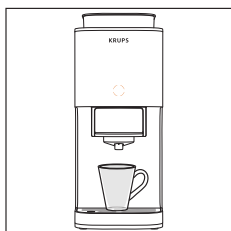

- Placer koppen under kaffeudløbet.
Bemærk: Fjern drypbakken, hvis koppen er stor.

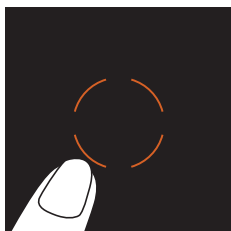

- Tænd for apparatet.

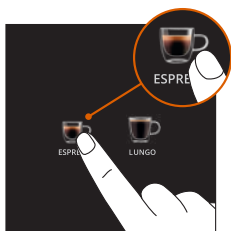

- Vælg din foretrukne kaffetype.

3. Tilpas indstillingerne for din drik, hvis du ønsker det.
Tilpas drikken efter dine præferencer:



- **Kaffens intensitet:** Vælg mellem 2 intensitetsniveauer

4. Begynd kaffebrygningen

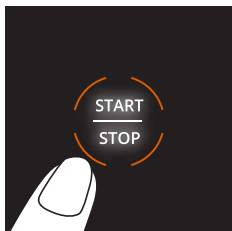

- Tryk på START/STOP-knappen. Maskinen starter kaffebrygningsprocessen.



Fjern ikke beholderen, når maskinen kører, da du ellers kan være nødt til at starte kaffebrygningen forfra.

5. Nyd din kaffe

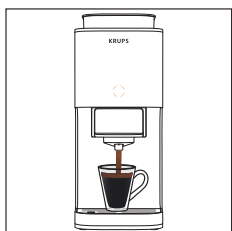

- Når kaffen automatisk holder op med at løbe ud, er din drik klar.

Bemærk: Du kan stoppe kaffeudløbet undervejs ved at trykke på START/STOP-knappen.

6. Tøm det brugte kaffegrums af

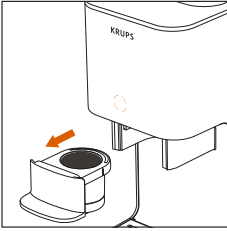

- Fjern kaffeskuffen

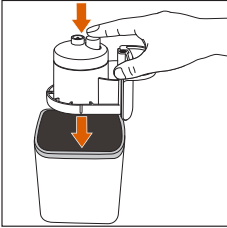

- Vend skuffen på hovedet over en egnet beholder, og tryk derefter på knappen. Du kan også banke let på skuffen for at få kaffegrumset ud.

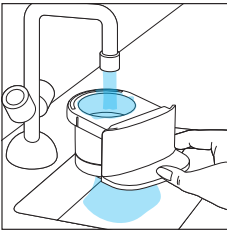

- Skyl skuffen med vand.

7. Sluk maskinen



- Du kan slukke maskinen efter brug ved at trykke på START/STOP-knappen i 2 sekunder.

Bemærk: Hvis du ikke gør noget, vil maskinen slukke automatisk efter 8 minutter.

6. BRYGNING MED MALET KAFFE

Benyt denne metode, hvis du vil brygge kaffe med malet kaffe (f.eks. koffeinfri kaffe). I denne type tilfælde vil kaffekværnen ikke blive brugt.

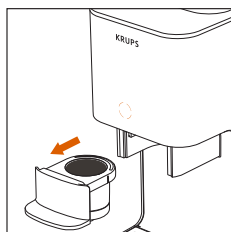

- Tag skuffen ud af maskinen.

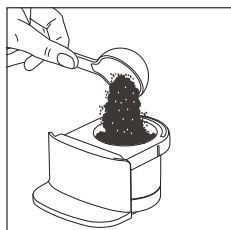

- Hæld en portion malet kaffe i skuffen.

Bemærk: Hvis den maledede kaffe er malet for fint, kan maskinen ikke brygge kaffen korrekt.

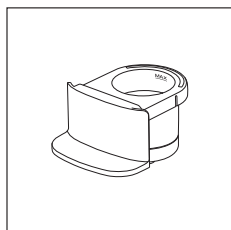

Hæld ikke mere kaffe i end til stregen markeret med MAX inden i skuffen.

Bemærk: Brug mindre kaffe, hvis du bruger kaffe, der er malet meget fint.

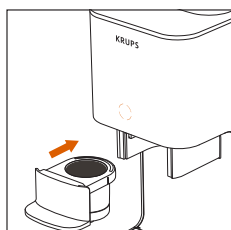

- Sæt skuffen tilbage på plads

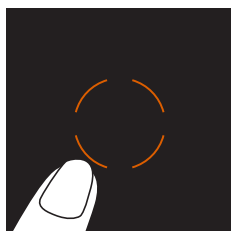

- Tænd maskinen

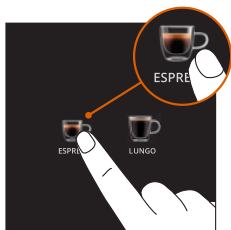

- Vælg, hvilken drik du vil lave.

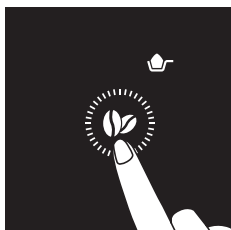

- Vælg brygning med malet kaffe
- Tryk på intensitetsknappen så mange gange som nødvendigt, indtil ikonet for malet kaffe vises på skærmen.

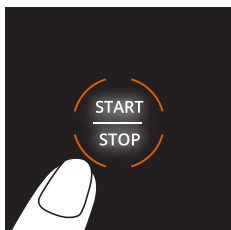

- Tryk på START/STOP-knappen for at starte brygningen.



- Nyd din kaffe.

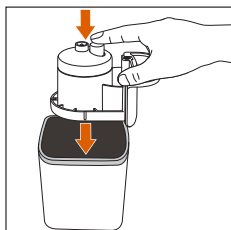

- Tøm det brugte kaffegrums af.

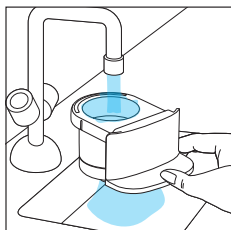

- Skyl skuffen.

7. RENGØRING

Regelmæssig rengøring sikrer, at maskinen fungerer optimalt, og kaffens kvalitet bevares.

1. Skyl skuffen efter hver brug

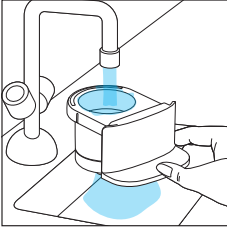

- Tag skuffen ud, og skyl den omhyggeligt med varmt vand for at fjerne kafferester.

2. Regelmæssig rengøring

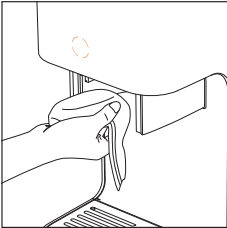

- Tøm og rengør drypbakken
- Når du har taget skuffen ud, skal du rengøre hovedet med en fugtig klud og fjerne kafferesterne.

3. Skylning

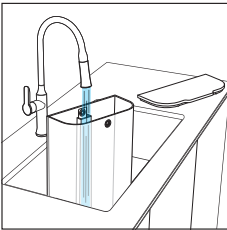

- Når advarslen om skylning vises, skal du følge nedenstående trin for at skylle maskinen.
- Fyld beholderen med rent vand.

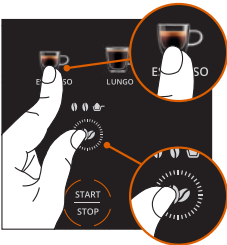

- Stil en 70 ml kop under kaffeudløbet. Koppen opsamler skyllevandet under cyklussen.
- Sæt den tomme skuffe på plads.
- Tryk på **bønne- og espressoknappen** på samme tid for at vælge skylletilstand.
- Tryk på **START/STOP**-knappen for at aktivere skylletilstand.

4. Afslutning af skylning

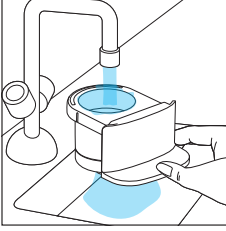

- Når alle ikonerne for kaffetype vender tilbage til det normale, er skylleprocessen fuldført.
- Fjern skuffen, og skyl den med vand.
- Maskinen er nu klar til brug.

8. AFKALKNING



Kalkdannelser kan forringe smagen af kaffen og påvirke maskinens korrekte funktion.

Når CALC-advarslen vises, skal du følge nedenstående trin for at afkalke din maskine:

- CALC-advarslen vises efter 200 bryggecyklusser: Vi anbefaler, at du afkalke maskinen.
- Efter 230 cyklusser (uden afkalkning) vil maskinen ikke længere kunne tilberede drikke. CALC-advarslen, koppen for Stor kaffe og kaffebønnen vises på skærmen. Dette betyder, at det er nødvendigt at afkalke maskinen.

1. Klargør afkalkningsopløsningen

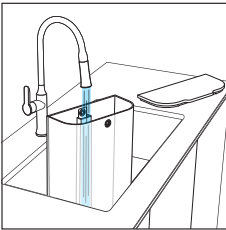

- Tag vandbeholderen af.
- Fyld den med 1 liter vand ved stuetemperatur.

Bemærk: *KRUPS-afkalkningsmiddel kan købes på den officielle KRUPS-hjemmeside og hos andre forhandlere.

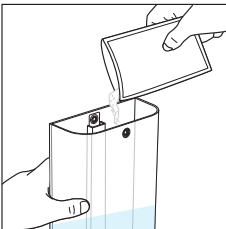

- Tilsæt hele indholdet i KRUPS-afkalkningsmidlet* i beholderen, og rør i det, indtil det er helt opløst.
- Stil en beholder, der kan rumme mindst 2 liters, under kaffeudløbet og dampdysen. Denne beholder opsamler al den væske, der løber ud i forbindelse med afkalkningen.

2. Start afkalkningsprogrammet

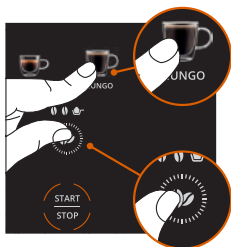

- **Sådan starter du:** Tryk og hold nede på bønneknappen og knappen for Stor kaffe samtidigt i 3 sekunder.

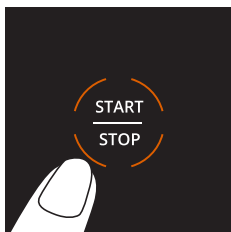

- Tryk på START/STOP-knappen for at starte afkalkningsprocessen.
- Ikonerne for kaffetyper lyser op et efter et for at angive, at afkalkningsprocessen er i gang.

3. Hold øje med processen

Når "vandbeholder"-advarslen vises under processen:

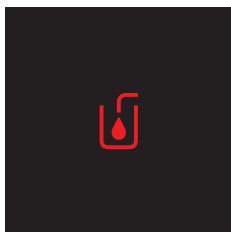

- Tøm vandbeholderen, og rengør den.
- Tøm den beholder, der står under kaffeudløbet, og stil den tilbage på samme plads.
- Fyld vandbeholderen op igen til MAX-niveauet, og sæt den på plads igen.
- "Vandbeholder"-advarslen forsvinder.
- Tryk på START/STOP igen.
- Cyklussen fortsætter.

Bemærk: Hold øje med beholderen, og tøm den, hvis det bliver nødvendigt.

Du kan sætte cyklussen på pause ved at trykke på START/STOP-knappen, hvis det bliver nødvendigt at tømme beholderen.

Hvis "vandbeholder"-advarslen vises igen, skal du fylde mere vand i vandbeholderen.

4. Afslutning af afkalkningen

- Når alle ikonerne for kaffetyper lyser sammen igen, og CALC-advarslen er forsvundet, er afkalkningsprocessen fuldført.

Bemærk: Du kan også starte en afkalkningscyklus manuelt ved at følge de samme trin.

9. LYSSIGNALERNES BETYDNING

INDIKATORLAMPE	BETYDNING	LØSNINGER
	Der er kaffegrums tilbage i skuffen efter den sidste kaffe, der blev brygget.	Fjern skuffen, og tøm kaffegrumset af. Skyl derefter skuffen, før du bruger den igen.
	Der er ikke nok vand i vandbeholderen.	Fyld rent vand i vandbeholderen.
RINSE	Det er nødvendigt at skylle maskinen igennem.	Start skylleprocessen ved at følge trinnene i brugervejledningen.
CALC	Maskinen skal afkalkes.	Start en afkalkningsproces ved at følge trinnene i brugervejledningen.
	For højt tryk i systemet forhindrer, at der kan brygges kaffe.	Tryk og hold nede på START/ STOP-knappen i 2 sekunder for at slukke maskinen. Tryk på START/ STOP-knappen igen for at tænde for maskinen. Rengør skuffen, og start tilberedningen igen.

10. FEJLFINDING

PROBLEMER	MULIGE ÅRSAGER	LØSNINGER
Maskinen tænder ikke.	Netledningen er ikke tilsluttet.	Kontroller strømforbindelsen, og slut den til en fungerende stikkontakt.
	Der er ikke trykket på START/STOP-knappen.	Tryk på START/STOP-knappen.
	Udløbet er blokeret af kafferester.	Skyl skuffen
Der løber ikke kaffe ud.	Der er ikke nok vand i vandbeholderen.	Fyld vand i vandbeholderen.
	Det kan være et stykke tid, siden du har brugt den sidst.	Start en skyllecycel, og rengør bryggehovedet med en fugtig klud for at fjerne eventuelle kafferester.
	Den malede kaffe er for fint.	Brug en grovere formalingsgrad.
Mængden af kaffe er blevet mindre.	Kalk.	Start en afkalkningscyklus.
Kaffen er for mild eller for stærk.	Formalingsindstillingen er forkert.*	Juster formalingsindstillingen (se afsnittet "Tilberedning af kaffe")
	Kaffens intensitet er ikke indstillet korrekt.	Juster intensiteten i drikkeindstillingerne. (Se afsnittet "Tilberedning af kaffe").
Kaffen er ikke varm nok.	Koppen er ikke blevet forvarmet.	Skyl koppen med varmt vand før brug.
Kaffekværnen virker ikke.	Kaffebønnebeholderen er tom.	Fyld kaffebønner i.
CALC-advarslen lyser, og jeg kan ikke lave kaffe.	Maskinen skal afkalkes	Kør afkalkningscyklusserne.
CALC-advarslen er stadig aktiv.	Afkalkningscyklussen er ikke fuldført.	Kør afkalkningscyklussen færdig.
Der løber vand ud under maskinen.	Drypbakken er fuld eller sidder forkert.	Tøm drypbakken, og placer den korrekt.
"Tilføj vand"-advarslen vises.	Der er ikke nok vand i vandbeholderen.	Fyld vand i vandbeholderen.
	Vandbeholderen er isat forkert.	Fjern vandbeholderen, og sæt den fast på plads.

*Afhængigt af modellen

PROBLEMER	MULIGE ÅRSAGER	LØSNINGER
Hvordan kan jeg slukke maskinen manuelt?		Tryk og hold nede på START/STOP-knappen i 2 sekunder. Alternativt vil maskinen slukke automatisk efter 8 minutter.
Hvordan kan jeg løse et problem med en blokeret maskine?		Tryk på START/STOP for at slukke maskinen. Tag stikket ud af stikkontakten, og vent i 1 minut, og sæt derefter stikket i stikkontakten igen. Tryk på START/STOP igen for at tænde den igen.
	Maskinen er ikke blevet afkalket.	Kør en afkalkningscyklus.

Hvis et af disse problemer fortsætter, skal du kontakte KRUPS-kundeservice.

11. UDTJENTE ELEKTRISKE OG ELEKTRONISKE PRODUKTER

Vi gør vores for at beskytte miljøet.



- ① Vores produkt indeholder forskellige materialer, der kan genbruges eller genvindes.
- ➡ Indlever det hos et godkendt servicecenter eller indleveringssted, så det kan håndteres korrekt.

INNHOOLD

1. Beskrivelse.....	p.156
2. Tekniske spesifikasjoner	p.158
3. Viktig sikkerhetsinformasjon.....	p.158
4. Første gangs bruk.....	p.158
5. Tilberede kaffe	p.160
6. Tilberedning med malt kaffe.....	p.164
7. Rengjøring	p.166
8. Avkalking.....	p.167
9. Forklaring av indikatorlampene.....	p.169
10. Feilsøking.....	p.170
11. Avfallshåndtering av elektriske og elektroniske produkter.....	p.171

1. BESKRIVELSE

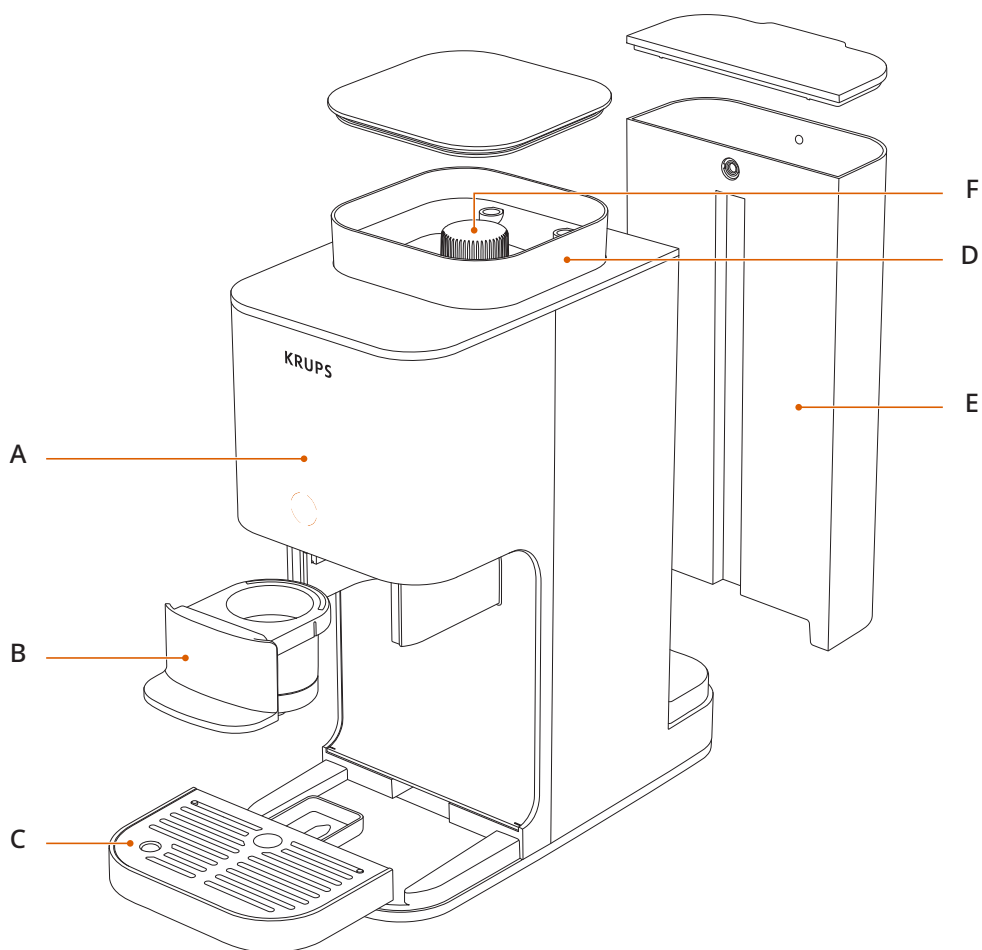

A Kontrollskjerm
B Kaffeskuff
C Dryppbrett

D Kaffebønnebeholder
E Vannbeholder
F Justeringsknott for kvern*

*Avhengig av modell

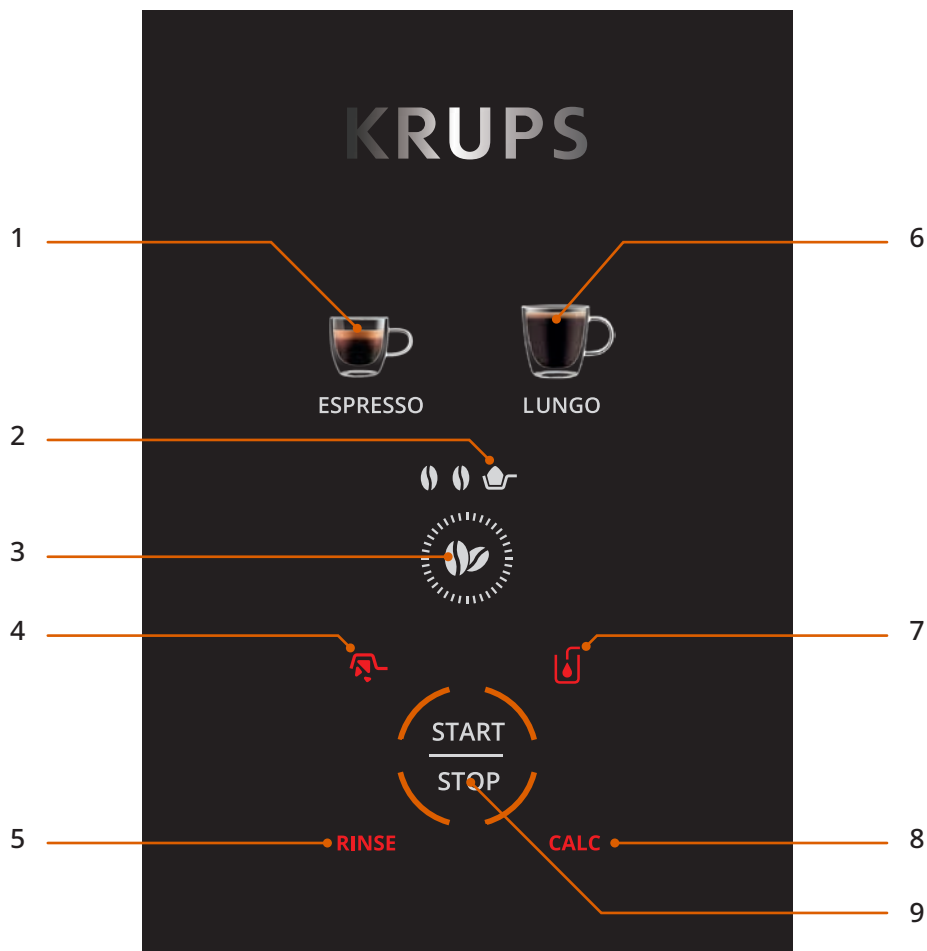

- 1 Espresso
- 2 Malt kaffe-modus
- 3 Innstillinger for styrke
- 4 Varsel: Tøm kaffeskuffen
- 5 Varsel om å skylle

- 6 Lungo
- 7 Varsel om å fylle på vann
- 8 Varsel om å avkalke
- 9 START/STOPP

2. TEKNISKE SPESIFIKASJONER

- Pumpetrykk 15 bar
- Mål: 150 x 360 x 295 mm

3. VIKTIG SIKKERHETSINFORMASJON

- Les alle instruksjonene nøye før du bruker apparatet, spesielt sikkerhetsforskriftene.
- Dette apparatet er kun beregnet for bruk i private hjem.
- Apparatet må kun kobles til en standard strømforsyning, og det må være i samsvar med spesifikasjonene for spenning og frekvens som er angitt på apparatets sikkerhetsmerke.

4. FØRSTE GANGS BRUK

Merk: Denne maskinen er ny og har blitt testet med kaffe før den ble pakket. Selv om den er rengjort, kan det være små mengder kafferester igjen på innsiden. Dette er normalt og påvirker ikke maskinens ytelse.

For å sikre korrekt drift fra første gangs bruk må du følge disse trinnene før du bruker maskinen for første gang:

1. Pakke ut maskinen

- Ta maskinen forsiktig ut av emballasjen.
- Kontroller at alle delene medfølger, og at de er i god stand.
- Fjern papirbåndet på innsiden av kaffebønnebeholderen.
- Fjern klistremerket fra maskinens panel.

2. Fyll vannbeholderen

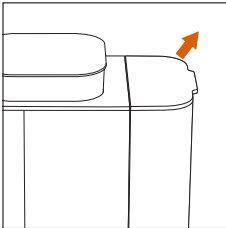

- Fjern vannbeholderen.

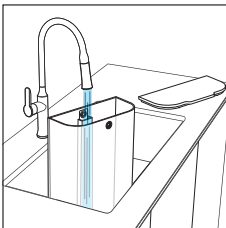

- Fyll den med vann opp til MAKS-nivået.

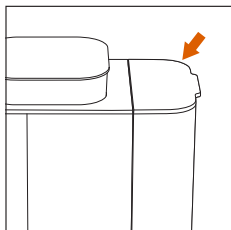

- Fest den på maskinen igjen.

3. Slå på maskinen og utfør en første skylling

Vi anbefaler å kjøre en skyllesyklus uten kaffe før første gangs bruk.

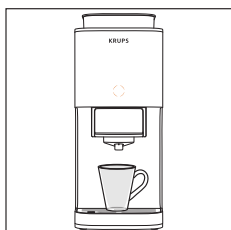

- Plasser en kopp (minst 70 ml) under bryggehodet.

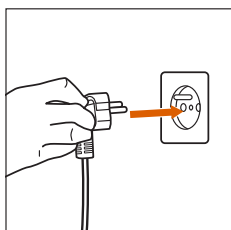

- Koble til maskinen.

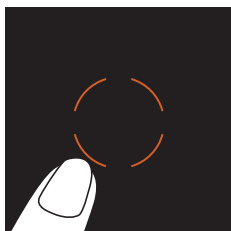

- Trykk på den oransje knappen i midten for å slå den på.

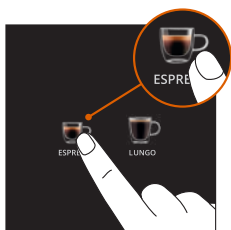

- Trykk på espressoknappen.

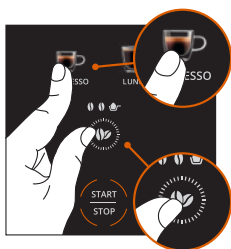

- Trykk på espressoknappen og kaffebønneknappen samtidig for å aktivere skyllemodus.

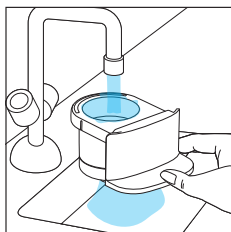

- Skyllingen startes og avsluttes automatisk.
- Skyll kaffeskuffen

5. TILBEREDE KAFFE

Med kaffebønner

1. Fyll kaffebønnebeholderen

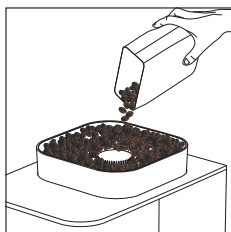

- Hell ferske kaffebønner i kaffebønnebeholderen.

2. Juster malingsinnstillingen.*

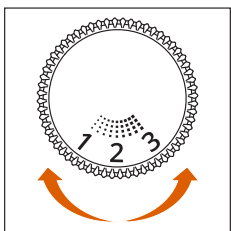

- Åpne lokket på kaffebønnebeholderen. Dreijusteringsknappen for å velge ønsket malingsgrad:

- **Lavere innstilling:** finmaling => for en kraftig og intens espresso
- **Middels innstilling:** middels maling => for en balansert smak
- **Høyere innstilling:** grovmaling => for filterkaffe

*Avhengig av modell



Juster kun malingsgraden mens kaffekvernen går når du lager kaffe. Hvis du justerer den når kvernen ikke går, kan mekanismen bli skadet.

Merk: Når du har endret innstillingen for malingsgraden, brygger du en kaffe, slik at justeringen av smak og mengde blir tydelig.

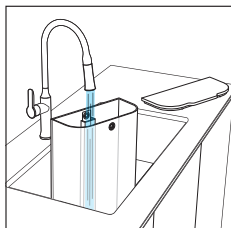

- Fyll vannbeholderen med vann til MAKS-nivået.

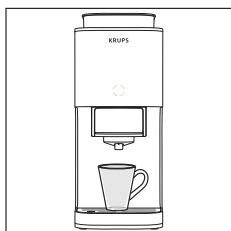

- Plasser koppen under kaffeuttakene.
Merk: Fjern dryppbrettet for en stor kopp.

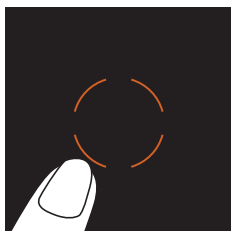

- Slå på apparatet.

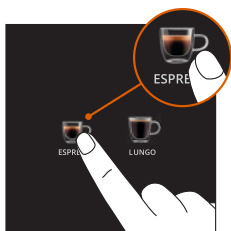

- Velg foretrukket kaffetype.

3. Tilpass drikkeinnstillingene dine hvis du ønsker det.

Tilpass drikken etter preferansene dine:

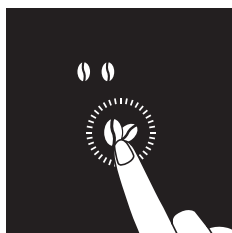

- **Kaffestyrke:** velg mellom to styrkenivåer

4. Start bryggingen

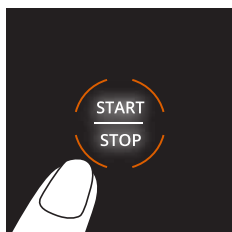

- Trykk på START/STOPP-knappen. Maskinen starter bryggeprosessen.



Ikke fjern beholderen mens den er i bruk. Da må du kanskje starte bryggeprosessen på nytt.

5. Nyt drikken din



- Når kaffen automatisk har sluttet å renne ut, er drikken din klar til å nytes!

Merk: Du kan stoppe kaffestrømmen underveis ved å trykke på START/STOPP-knappen.

6. Tøm den brukte kaffegruten

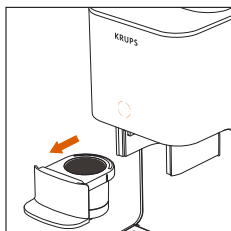

- Fjern kaffeskuffen

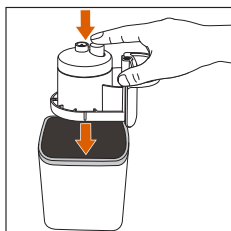

- Snu skuffen opp ned over en egnet beholder, og trykk deretter på knappen. Du kan også banke forsiktig på skuffen for å fjerne kaffegruten.

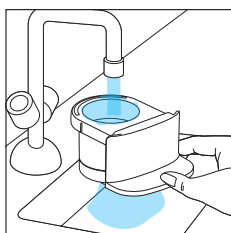

- Skyll skuffen med vann.

7. Slå av maskinen

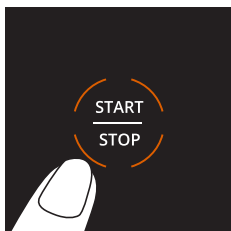

- For å slå av maskinen etter bruk holder du inne START/STOPP-knappen i to sekunder.

Merk: Hvis du ikke gjør noe, slås maskinen automatisk av etter åtte minutter.

6. TILBEREDNING MED MALT KAFFE

Bruk denne modusen for å lage kaffe med malt kaffe (for eksempel koffeinfri kaffe). Kaffekvernen brukes ikke.

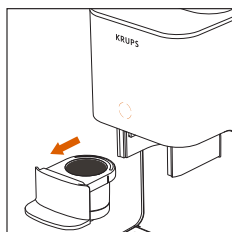

- Fjern skuffen.

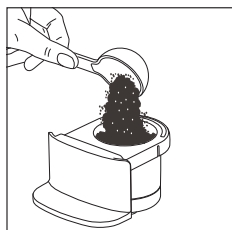

- Hell en porsjon malt kaffe i skuffen.

Merk: Hvis den malte kaffen er for fin, vil ikke maskinen kunne ekstrahere kaffen riktig.

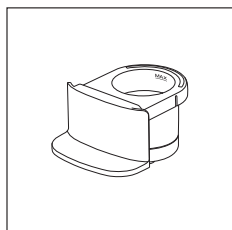

Ikke overskrid MAKS-linjen som er angitt inne i skuffen.

Merk: Reduser mengden kaffe hvis du bruker veldig finmalt kaffe.

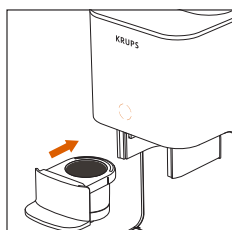

- Sett skuffen på plass igjen

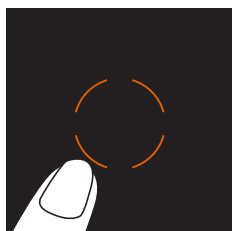

- Slå på maskinen

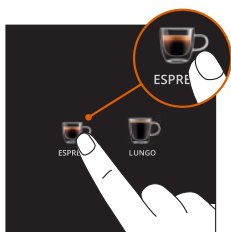

- Velg hvilken drikke du vil lage.

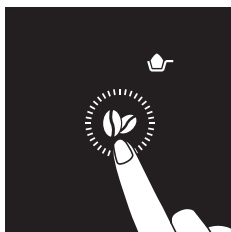

- Velg modus for malt kaffe
- Trykk på styrkeknappen så mange ganger som nødvendig til ikonet for malt kaffe vises på skjermen.



- Trykk på START/STOPP-knappen for å starte ekstraksjonen.



- Nyt drikken din.

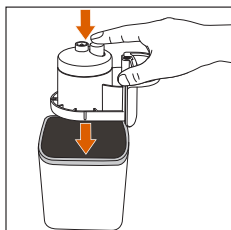

- Tøm ut brukt kaffegrut.

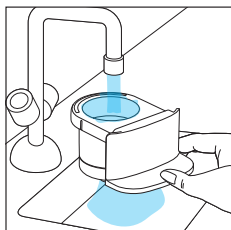

- Skyll skuffen.

7. RENGJØRING

Regelmessig rengjøring sikrer optimal ytelse og bevarer kaffens kvalitet.

1. Skyll skuffen etter hver bruk

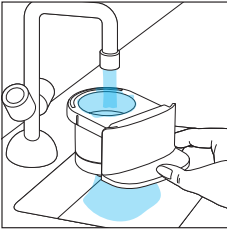

- Fjern skuffen, og skyll den grundig med varmt vann for å fjerne kafferester.

2. Regelmessig rengjøring

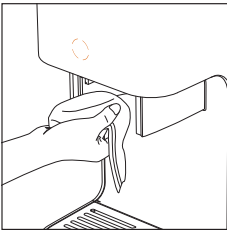

- Tøm og rengjør dryppbrettet
- Når du har fjernet skuffen, rengjør du hodet med en fuktig klut for å fjerne kafferester.

3. Skylling

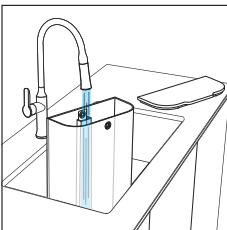

- Når skyllevarselet vises, følger du trinnene nedenfor for å skylle maskinen.
- Fyll beholderen med rent vann.

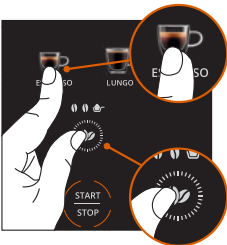

- Plasser en 70 ml kopp under kaffeutløpet. Koppene samler opp skyllevannet under syklusen.
- Sett den tomme skuffen på plass.
- Trykk på knappene **Bønne og Espresso** samtidig for å velge skyllemodus.
- Trykk på **START/STOPP**-knappen for å aktivere skyllemodus.

4. Skyllingen er utført

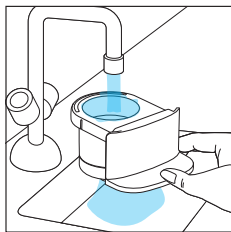

- Når alle kaffetypeikonene er tilbake til normal, er skylleprosessen fullført.
- Fjern skuffen og skyll den med vann.
- Maskinen er nå klar til bruk.

8. AVKALKING



Kalk kan forringe kaffens smak og påvirke maskinens funksjon.

Når KALK-varselet vises, følger du trinnene nedenfor for å avkalkke maskinen:

- KALK-varselet vises etter 200 sykluser: Vi anbefaler at du avkalker maskinen.
- Etter 230 sykluser (uten avkalking) vil maskinen ikke lenger kunne tilberede drikker. KALK-varselet, Lungo-koppen og kaffebønner vises på skjermen. Dette betyr at det maskinen må avkalles.

1. Klargjør kalkfjerningsmiddelet

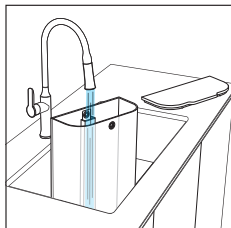

- Fjern vannbeholderen.
- Fyll den med én liter vann ved romtemperatur.

Merk: *KRUPS avkalkingsmiddel kan kjøpes på den offisielle KRUPS-nettsiden og hos andre forhandlere.

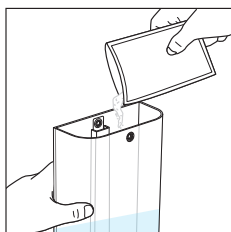

- Tilsett hele innholdet av KRUPS avkalkingsmiddel* i beholderen, og bland det til det er helt oppløst.
- Plasser en beholder med en kapasitet på minst to liter under kaffetuten og dampdysen. Denne beholderen vil samle opp all væsken som slippes ut under syklusen.

2. Start avkalkingsprogrammet

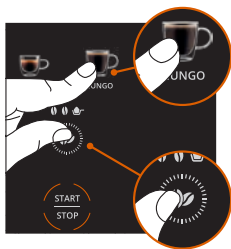

- **For å starte:** Hold inne knappene Bønne og Lungo samtidig i tre sekunder.



- Trykk på START/STOPP-knappen for å starte avkalkingsprosessen.
- Kaffestilikonene lyser opp ett etter ett for å indikere at avkalkingsprosessen er i gang.

3. Overvåk prosessen

Når varselet «vannbeholder» vises under prosessen:

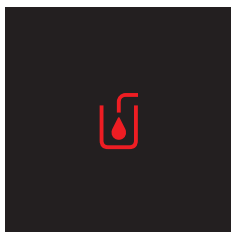

- Tøm vannbeholderen, og rengjør den.
- Tøm beholderen under kaffeutløpet, og sett den tilbake på plass.
- Fyll vannbeholderen opp til MAKS-nivået, og sett den på plass igjen.
- Varselet «vannbeholder» forsvinner.
- Trykk på START/STOPP igjen.
- Syklusen fortsetter.

Merk: Hold øye med beholderen, og tøm den ved behov.

Du kan sette syklusen på pause ved å trykke på START/STOPP-knappen hvis du trenger å tømme beholderen.

Hvis varselet «vannbeholder» vises igjen, må du fylle på mer vann i beholderen.

4. Avkalkingen er fullført

- Når alle kaffetypeikonene lyser samtidig igjen og KALK-varselet har forsvunnet, er avkalkingsprosessen fullført.

Merk: Du kan også starte en avkalkingssyklus manuelt ved å følge de samme trinnene.

9. FORKLARING AV INDIKATORLAMPENE

INDIKATORLAMPE	FORKLARINGER	LØSNINGER
	Det er kaffegrut igjen i skuffen etter den siste kaffen som ble brygget.	Ta ut skuffen og tøm den for kaffegrut. Skyll den deretter før du bruker den igjen.
	Det er ikke nok vann i vannbeholderen.	Fyll på rent vann i vannbeholderen.
RINSE	Maskinen må skylles.	Start en skylleprosess ved å følge trinnene i brukerhåndboken.
CALC	Maskinen må avkalkes.	Start avkalkingsprosessen ved å følge trinnene i brukerhåndboken.
	For høyt trykk i systemet hindrer kaffeekstraksjon.	Hold inne START/STOPP-knappen i to sekunder for å slå av maskinen. Trykk på START/STOPP-knappen igjen for å slå på maskinen. Rengjør skuffen, og start tilberedningen av drikken på nytt.

10. FEILSØKING

PROBLEMER	MULIGE ÅRSAKER	LØSNINGER
Maskinen slår seg ikke på.	Strømledningen er ikke koblet til.	Kontroller støpselet, og koble det til en stikkontakt som fungerer.
	START/STOPP-knappen er ikke trykket inn.	Trykk på START/STOPP-knappen.
	Utløpet er blokkert av kafferester.	Skyll skuffen for malt kaffe
Kaffen renner ikke ut.	Det er ikke nok vann i beholderen.	Fyll på vann i beholderen.
	Det kan være en stund siden du brukte den sist.	Start en skyllesyklus, og rengjør bryggehodet med en fuktig klut for å fjerne kafferester.
	Kaffepulveret er for fint.	Bruk grovere malingsgrad.
Kaffemengden har blitt redusert.	Kalkbelegg.	Start en avkalkingsyklus.
Kaffen er for svak eller for sterk.	Malingsinnstillingen er feil.*	Juster malingsinnstillingen (se avsnittet «Tilberede kaffe»)
	Kaffens intensitet er ikke riktig angitt.	Juster intensiteten i drikkeinnstillingene. (Se delen «Tilberede kaffe»)
Kaffen er ikke varm nok.	Koppen er ikke forvarmet.	Skyll koppen med varmt vann før bruk.
Kaffekvernen fungerer ikke.	Kaffebønnebeholderen er tom.	Fyll på kaffebønner.
KALK-varselet har begynt å lyse, og jeg kan ikke lage kaffe.	Maskinen må avkalkes	Kjør avkalkingssykluser.
KALK-varselet er fortsatt aktivt.	Avkalkingssyklusen er ikke fullført.	Gjennomfør hele avkalkingsyklusen.
Det lekker vann fra undersiden av maskinen.	Dryppbrettet er fullt eller plassert på feil måte.	Tøm dryppbrettet og plasser det på riktig måte.
Varselet «fyll vann» vises.	Det er ikke nok vann i vannbeholderen.	Fyll på vann i beholderen.
	Vannbeholderen er satt inn feil.	Fjern vannbeholderen, og sett den inn på riktig måte.

*Avhengig av modell

PROBLEMER	MULIGE ÅRSAKER	LØSNINGER
Hvordan kan jeg slå av maskinen manuelt?		Hold inne START/STOPP-knappen i to sekunder. Alternativt vil maskinen slå seg av automatisk etter åtte minutter.
Hvordan kan jeg løse et problem med en blokkert maskin?		Trykk på START/STOPP for å slå av maskinen. Trekk ut støpselet, vent i ett minutt og koble det deretter til igjen. Trykk på START/STOPP igjen for å slå maskinen på igjen.
	Maskinen din er ikke avkalket.	Kjør en avkalkingssyklus.

Hvis noen av disse problemene vedvarer, må du kontakte KRUPS kundeservice.

11. AVFALLSHÅNDTERING AV ELEKTRISKE OG ELEKTRONISKE PRODUKTER

Vi gjør vårt for å ta vare på miljøet!



- ❗ Produktet ditt inneholder ulike materialer som kan gjenbrukes eller resirkuleres.
- ➡ Lever det til et godkjent servicesenter eller innsamlingssted, slik at det kan håndteres på den mest hensiktsmessige måten.

INNEHÅLL

1. Beskrivning	p.173
2. Tekniska specifikationer.....	p.175
3. Viktig säkerhetsinformation	p.175
4. Första användning.....	p.175
5. Bereda kaffe	p.177
6. Beredning med malet kaffe.....	p.181
7. Rengöring	p.183
8. Avkalkning	p.184
9. Ljussignalernas betydelse	p.186
10. Felsökning.....	p.187
11. Uttjänta elektriska och elektroniska produkter	p.188

1. BESKRIVNING

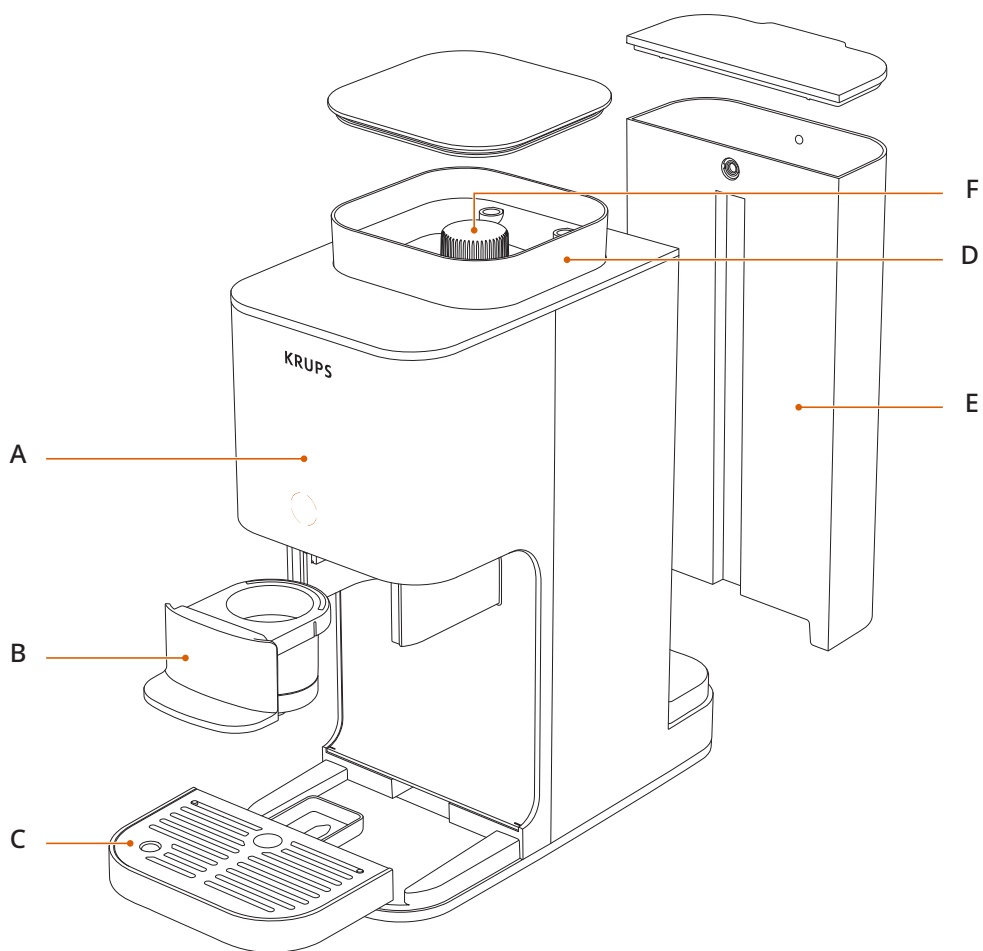

- A** Kontrollskärm
- B** Lådan för kaffe
- C** Droppbricka

- D** Behållare för kaffeböror
- E** Vattenbehållare
- F** Reglage för malningsgrad*

*Beror på modell

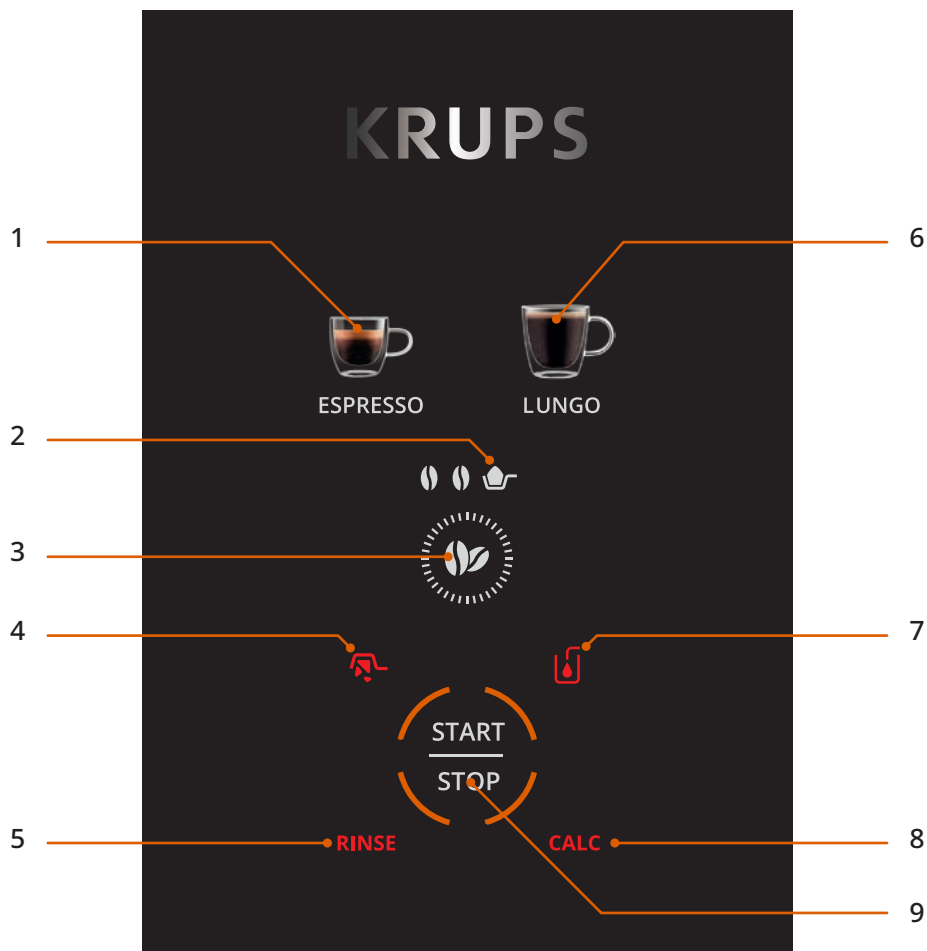

- 1 Espresso
- 2 Malet kaffe-läge
- 3 Intensitetsinställning
- 4 Varning: Töm kaffelådan
- 5 Varning: skölj

- 6 Lungo
- 7 Varning: tillsatt vatten
- 8 Varning: kalka av
- 9 START/STOPP

2. TEKNISKA SPECIFIKATIONER

- Pumptryck 15 bar
- Mått: 150 x 360 x 295 mm

3. VIKTIG SÄKERHETSINFORMATION

- Läs igenom alla instruktioner noggrant innan du använder apparaten, särskilt säkerhetsanvisningarna.
- Den här apparaten är endast avsedd för hemmabruk.
- Apparaten får endast vara inkopplad i ett standarduttag och måste överensstämma med de specifikationer för spänning och frekvens som anges på apparatens säkerhetsetikett.

4. FÖRSTA ANVÄNDNING

Obs! Den här maskinen är ny och har testats med kaffe innan den förpackats. Även om den rengjorts kan det förekomma små rester av kaffe på insidan. Det är normalt och påverkar inte maskinens funktion.

Följ dessa steg innan du använder maskinen för första gången för att säkerställa korrekt funktion från första användning:

1. Packa upp maskinen

- Ta försiktigt ut maskinen från sin förpackning.
- Kontrollera att alla delar finns med och är i gott skick.
- Ta bort de pappersremсор som finns på insidan av behållaren för kaffeböner.
- Ta bort klistermärket från maskinens panel.

2. Fyll vattenbehållaren

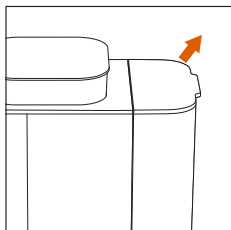

- Ta ut vattenbehållaren.

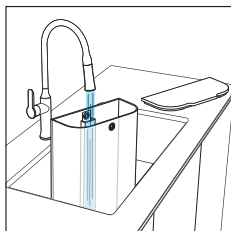

- Fyll den med vatten upp till MAX-nivån.

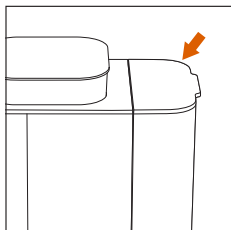

- Sätt tillbaka den i maskinen.

3. Slå på maskinen och utför en första sköljning

Vi rekommenderar att du kör en sköljningscykel utan kaffeböner innan första användning.

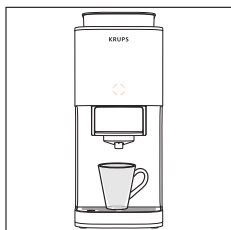

- Sätt en kopp (minst 70 ml) under bryggmunstycket.

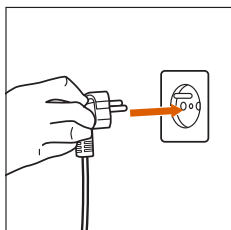

- Koppla in maskinen.

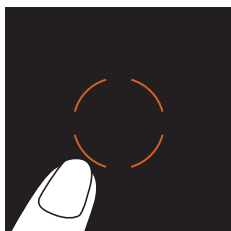

- Tryck på den orange knappen i mitten för att sätta igång den.

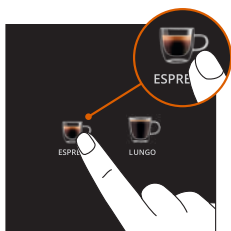

- Tryck på espresso-knappen.

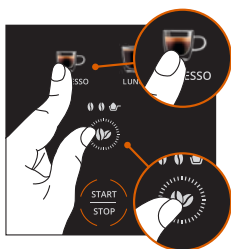

- Tryck på espresso-knappen och kaffeböner-knappen samtidigt för att aktivera sköjläget.

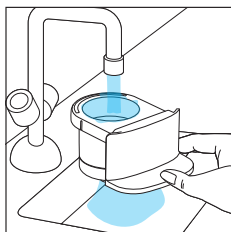

- Sköljningen startar och slutar automatiskt.
- Skölj kaffelådan

5. BEREDA KAFFE

Med kaffeböner

1. Fyll behållaren för kaffeböner

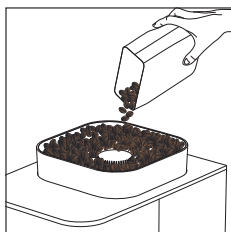

- Häll nya kaffeböner i behållaren för kaffeböner.

2. Justera malningsinställningen.*

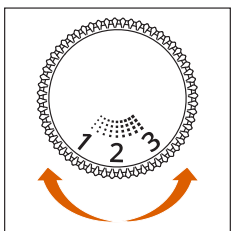

- Öppna locket på behållaren för kaffeböner. Vrid justeringsreglaget för att välja önskad malningsgrad:

- **Lägre siffra:** finmalet => för en kraftfull och intensiv espresso
- **Medelinställning:** medelgrov malning => för en balanserad smak
- **Högre siffra:** grövre malning => för filterkaffe

*Beror på modell



Justera endast malningsgrad medan kaffekvarnen används, medan du gör kaffe. Om du justerar den när kvarnen inte används kan det skada mekanismen.

Obs! Gör en kopp kaffe efter att du ändrat malningsgraden så att justeringen är tillräckligt märkbar vad det gäller både smak och flöde.

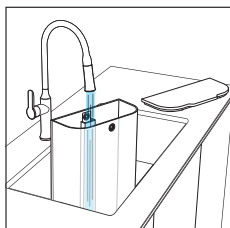

- Fyll vattenbehållaren med vatten upp till MAX-nivå.

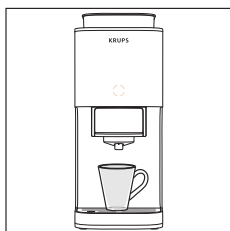

- Placera koppen under kaffemunstycket.
Obs! Ta bort droppbrickan för en stor kopp.

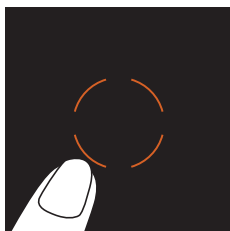

- Sätt igång apparaten.

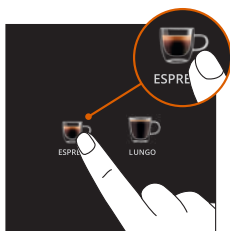

- Välj din önskade typ av kaffe.

3. Anpassa dryckesinställningarna om du vill. Justera drycken efter tycke och smak:



- **Kaffeintensitet:** välj mellan 2 olika intensitetsnivåer

4. Starta kaffeberedningen

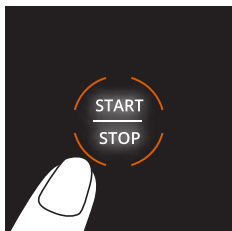

- Tryck på START/STOPP-knappen. Maskinen startar kaffeberedningsprocessen.



Undvik att ta bort vattentanken under brygning, annars kan du behöva starta om kaffeberedningsprocessen.

5. Njut av din dryck

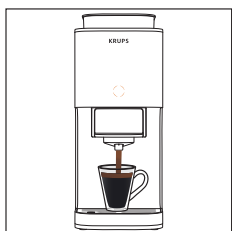

- När kaffet automatiskt har runnit klart är din dryck redo att avnjutas!
Obs! Du kan stoppa kaffeberedningen innan den är klar genom att trycka på START/STOPP-knappen.

6. Töm den använda kaffesumpen

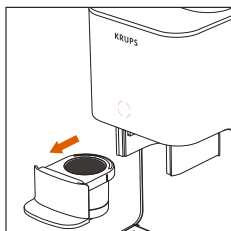

- Ta bort kaffelådan

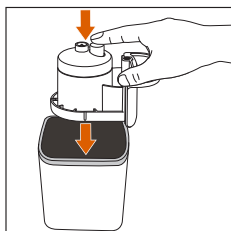

- Vänd lådan upp och ner över en lämplig behållare och tryck på knappen. Du kan även knacka försiktigt på lådan för att få ut kaffesumpen.

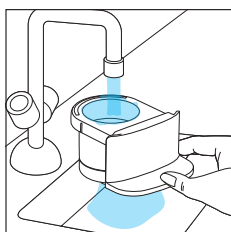

- Skölj av lådan med vatten.

7. Stäng av maskinen

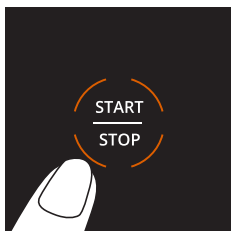

- Stäng av maskinen efter användning genom att trycka på START/STOPP-knappen i 2 sekunder.

Obs! Om du inte vidtar någon åtgärd stänger maskinen av sig automatiskt efter 8 minuter.

6. BEREDNING MED MALET KAFFE

Använd det här läget för att brygga kaffe med färdigmalet kaffe (till exempel koffeinfritt kaffe). I det här fallet kommer inte kaffekvarnen att användas.

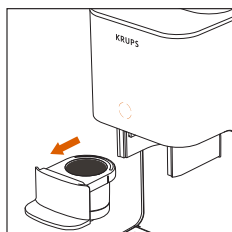

- Ta ut lådan.

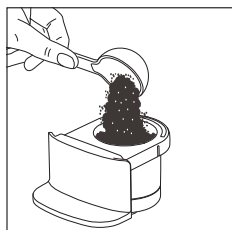

- Häll en portion malet kaffe i lådan.

Obs! Om det malda kaffet är för finmalet kommer inte maskinen att kunna extrahera kaffet korrekt.

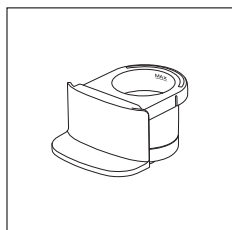

Överskrid inte MAX-linjen som visas inuti lådan.

Obs! Minska mängden kaffe om du använder väldigt finmalet kaffe.

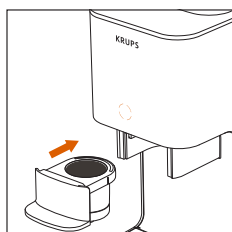

- Sätt tillbaka lådan

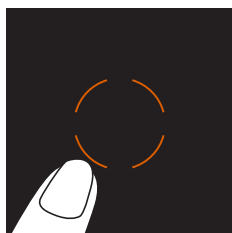

- Sätt igång maskinen

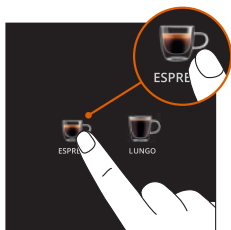

- Välj den typ av dryck du vill göra.

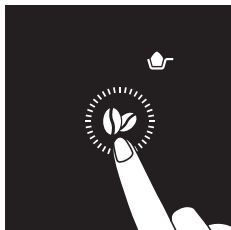

- Välj malet kaffe-läge
- Tryck på intensitetsknappen så många gånger som behövs tills ikonen för malet kaffe visas på skärmen.

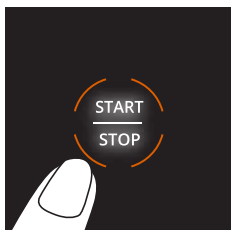

- Tryck på START/STOPP-knappen för att börja extraktionen.



- Njut av din dryck.

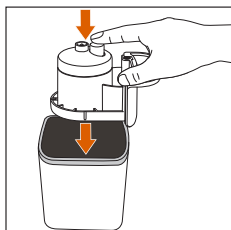

- Töm ut kaffesumpen.

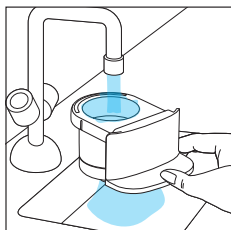

- Skölj ut lådan.

7. RENGÖRING

Regelbunden rengöring säkerställer optimal prestanda och bevarar kvaliteten på kaffet.

1. Skölj ur lådan efter varje användning

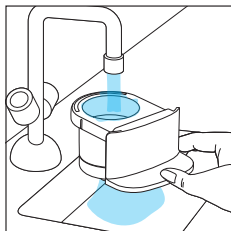

- Ta ut lådan och skölj den noggrant med varmvatten för att få bort eventuella kafferester.

2. Regelbunden rengöring

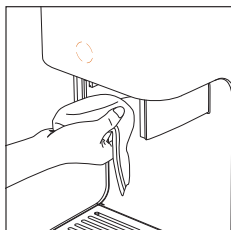

- Töm och rengör droppbrickan
- Efter att du tagit ut lådan rengör du munstycket med en fuktig trasa för att torka bort kafferester.

3. Sköljning

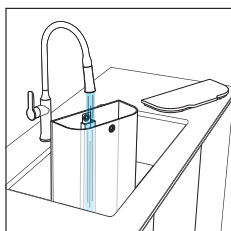

- Följ stegen nedan när varningen för sköljning visas för att skölja din maskin.
- Fyll behållaren med rent vatten.

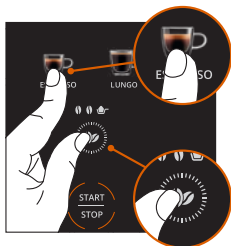

- Placera en kopp på 70 ml under kaffeutloppet. Koppen kommer att fånga upp sköljvatten under cykeln.
- Sätt den tomma lådan på sin plats.
- Tryck på knapparna **Böna och Espresso** samtidigt för att välja sköljläge.
- Tryck på **START/STOPP**-knappen för att aktivera sköljläget.

4. Slut på sköljning

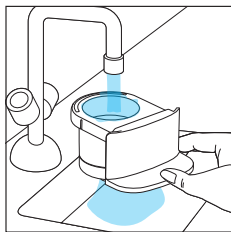

- När alla kaffetypsikoner ser ut som vanligt så är sköljningsprocessen slutförd.
- Ta ut lådan och skölj ur den med vatten.
- Maskinen är nu klar för användning.

8. AVKALKNING



Kalkavlagringar kan påverka kaffets smak och påverka maskinens funktion.

När CALC-varningen visas följer du stegen nedan för att avkalka din maskin:

- CALC-varningen visas efter 200 cykler: Vi rekommenderar att du avkalkar maskinen.
- Efter 230 cykler (utan avkalkning), kommer maskinen inte längre kunna bereda drycker. CALC-varningen, Lungo-koppen och kaffebönan visas på skärmen. Det innebär att du behöver avkalka maskinen.

1. Förbered avkalkningslösningen

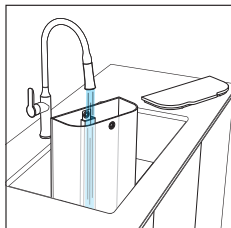

- Ta ut vattenbehållaren.
- Fyll den med 1 liter rumstempererat vatten.

Obs! *KRUPS-avkalkningsmedel finns tillgängligt att köpa från den officiella KRUPS-webbplatsen och andra återförsäljare.

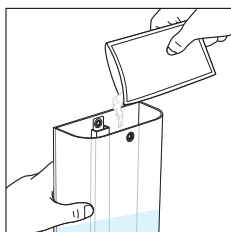

- Tillsätt hela förpackningen med KRUPS-avkalkningsmedel* till behållaren och blanda det tills det har lösts upp helt.
- Placera en behållare som rymmer minst 2 liters under kaffeutloppet och ångmunstycket. Den här behållaren kommer att samla upp all vätska som rinner ut under cykeln.

2. Starta avkalkningsprogrammet

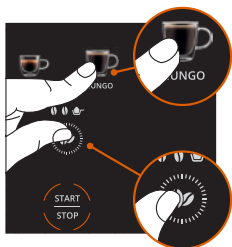

- **Så här startar du:** Tryck och håll in knapparna Böna och Lungo samtidigt i 3 sekunder.

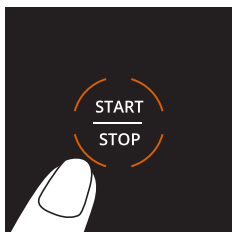

- Tryck på START/STOPP-knappen för att starta avkalkningsprocessen.
- Kaffetypsikonerna tänds en efter en vilket indikerar att avkalkningsprocessen pågår.

3. Övervaka processen

När aviseringen "vattenbehållare" visas under processen:

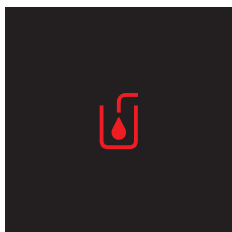

- Töm behållaren och rengör den.
- Töm behållaren under kaffeutmatningen och sätt tillbaka den på sin plats.
- Fyll vattenbehållaren till MAX-nivå och sätt tillbaka den.
- Aviseringen "vattenbehållare" försvinner.
- Tryck på START/STOPP igen.
- Cykeln fortsätter.

Obs! Håll ett öga på behållaren och töm den vid behov.

Du kan pausa cykeln genom att trycka på START/STOPP-knappen om du behöver tömma behållaren.

Om aviseringen "vattenbehållare" visas igen behöver du fylla på mer vatten i behållaren.

4. Slut på avkalkningen

- När alla kaffetypsikoner lyser tillsammans igen och CALC-aviseringen har slocknat så är avkalkningsprocessen slutförd.

Obs! Du kan även starta en avkalkningscykel manuellt genom att följa samma steg.

9. LJUSSIGNALERNAS BETYDELSE

INDIKATORLAMPAN	BETYDELSE	LÖSNINGAR
	Det finns kaffesump kvar i lådan från den förra koppen kaffe som bryggdes.	Ta ut lådan och töm kaffesumpen. Skölj därefter ur den innan du använder den igen.
	Det finns inte tillräckligt med vatten i behållaren.	Fyll på med rent vatten i vattenbehållaren.
RINSE	Din maskin behöver sköljas.	Starta en sköljningsprocess genom att följa stegen i användarhandboken.
CALC	Maskinen behöver avkalkas.	Starta en avkalkningsprocess genom att följa stegen i användarhandboken.
	För högt tryck i systemet förhindrar extraktion av kaffe.	Tryck och håll in START/STOPP-knappen i 2 sekunder för att stänga av maskinen. Tryck på START/STOPP-knappen igen för att sätta igång maskinen. Rengör lådan och börja tillreda din dryck igen.

10. FELSÖKNING

PROBLEM	MÖJLIGA ORSAKER	LÖSNINGAR
Maskinen startar inte.	Strömssladden är inte inkopplad.	Kontrollera elsladden och sätt in den i ett uttag som fungerar.
	START/STOPP-knappen har inte tryckts in.	Tryck in START/STOPP-knappen.
	Utmatningen blockeras av kafferester.	Skölj ur lådan
Det rinner inte ut något kaffe.	Det finns inte tillräckligt med vatten i behållaren.	Fyll på vattenbehållaren.
	Det kan ha gått ett tag sedan du senast använde den.	Starta en sköljningscykel och rengör bryggingsmunstycket med en fuktig trasa för att bli av med eventuella kafferester.
	Kaffet är för finmalt.	Använd en grövre malningsgrad.
Mängden kaffe har minskat.	Kalkavlagringar.	Starta en avkalkningscykel.
Kaffet är för svagt eller för starkt.	Malningsinställningen är felaktig.*	Justera malningsinställningen (se avsnittet "Bered kaffe")
	Kaffets styrka är inte korrekt inställd.	Justera styrkan i dryckesinställningarna. (Se avsnittet "Brygg ditt kaffe")
Kaffet är inte tillräckligt varmt.	Koppen har inte värmts upp.	Skölj koppen med hett vatten innan användning.
Kaffekvarnen fungerar inte.	Behållaren med kaffebönor är tom.	Fyll på med kaffebönor.
CALC-aviseringen lyser och jag kan inte brygga kaffe.	Maskinen kräver avkalkning	Kör avkalkningscykeln.
CALC-aviseringen är fortfarande aktiv.	Avkalkningscykeln har inte slutförts.	Kör avkalkningscykeln tills den slutförts.
Det läcker vatten från maskinen.	Dropbrickan är full eller inte justerad.	Töm dropbrickan och positionera den korrekt.
Aviseringen "fyll på med vatten" visas.	Det finns inte tillräckligt med vatten i behållaren.	Fyll på vattenbehållaren.
	Vattenbehållaren har inte förts in på rätt sätt.	Ta ut vattenbehållaren och sätt in den helt.

*Beror på modell

PROBLEM	MÖJLIGA ORSAKER	LÖSNINGAR
Hur kan jag stänga av maskinen manuellt?		Tryck och håll in START/STOPP-knappen i 2 sekunder. Annars stänger maskinen av sig automatiskt efter 8 minuter.
Hur kan jag lösa en maskin som hängt sig?		Tryck på START/STOPP för att stänga av maskinen. Dra ut strömsladden, vänta 1 minut och stoppa in sladden igen. Tryck på START/STOPP igen för att sätta igång den.
	Din maskin har inte avkalkats.	Kör en avkalkningscykel.

Kontakta KRUPS kundtjänst om något av de här problemen kvarstår.

11. UTTJÄNTA ELEKTRISKA OCH ELEKTRONISKA PRODUKTER

Vi gör vår del i att skydda miljön!



- ① Din produkt innehåller olika material som kan återanvändas eller återvinnas.
- ➔ Ta den till ett auktoriserat servicecenter eller insamlingsplats för att hantera den på bästa sätt.

SISÄLTÖ

1. Kuvaus.....	p.190
2. Tekniset tiedot.....	p.192
3. Tärkeitä turvallisuustietoja	p.192
4. Ensimmäinen käyttökerta.....	p.192
5. Kahvin valmistaminen.....	p.194
6. Valmistelu kahvijauhetta käytettäessä.....	p.198
7. Puhdistaminen.....	p.200
8. Kalkinpoisto	p.201
9. Merkkivalojen selitys	p.203
10. Vianmääritys.....	p.204
11. Käytetyn sähkö- tai elektroniikkalaitteen hävittäminen	p.205

1. KUVAUS

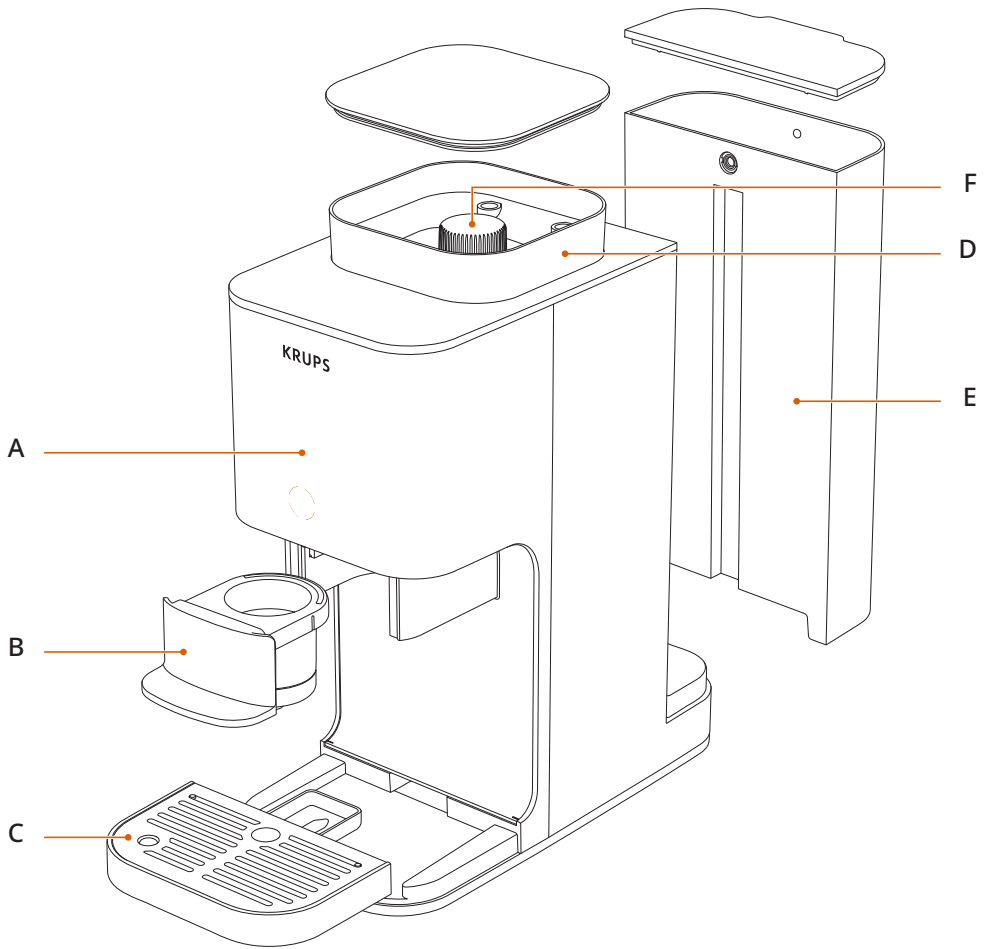

- A** Ohjaisnäyttö
- B** Kahvilaatikko
- C** Tippa-astia

- D** Kahvipapusailiö
- E** Vesisäiliö
- F** Jauhatuksen säätönuppi*

*Mallista riippuen

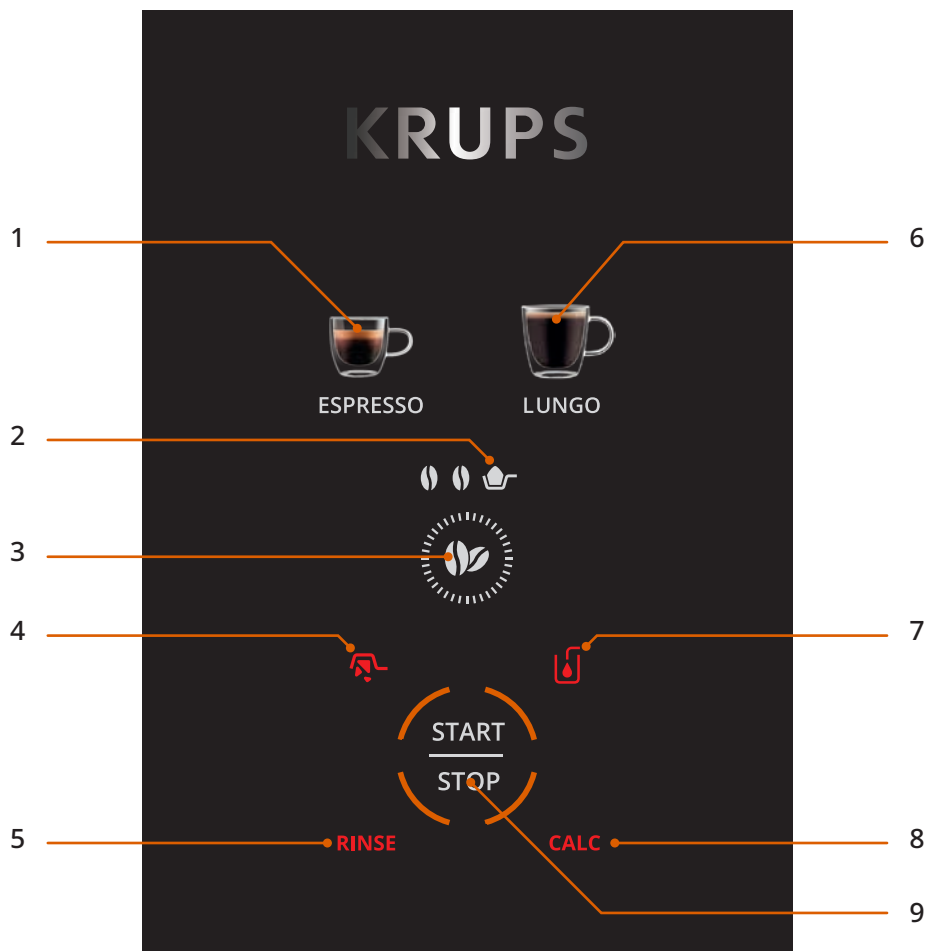

- 1 Espresso
- 2 Kahvijauhetaila
- 3 Voimakkuuden asetus
- 4 Hälytys: Tyhjennä kahvilaatikko
- 5 Huuhteluhälytys

- 6 Pitkä espresso
- 7 Lisää vettä -hälytys
- 8 Kalkinpoistohälytys
- 9 KÄYNNISTYS/SAMMUTUS

2. TEKNISET TIEDOT

- Pumpun paine 15 bar
- Mitat: 150 x 360 x 295 mm

3. TÄRKEITÄ TURVALLISUUSTIETOJA

- Lue kaikki ohjeet huolellisesti ennen laitteen käyttöä, erityisesti turvallisuusohjeet.
- Tämä laite on tarkoitettu vain kotikäyttöön.
- Laitteen saa kytkeä vain vakiovirransyöttöön ja laitteen turvallisuusmerkinnässä näkyviä jännite- ja taajuustietoja on noudatettava.

4. ENSIMMÄINEN KÄYTTÖKERTA

Huomautus: Tämä laite on uusi, ja se on testattu kahvilla ennen pakkaamista. Vaikka laite on puhdistettu, sen sisällä saattaa olla pieni määrä kahvijäämiä. Tämä on normaalia eikä vaikuta laitteen suorituskykyyn.

Varmista oikea toiminta ennen ensimmäistä käyttökertaa noudattamalla näitä vaiheita ennen laitteen ensimmäistä käyttöä:

1. Laitteen purkaminen pakkauksesta

- Poista laite varovasti pakkauksesta.
- Tarkista, että kaikki osat ovat mukana ja hyvässä kunnossa.
- Irrota kahvipapusaaliön sisällä oleva paperinauha.
- Irrota tarra laitteen paneelista.

2. Vesisäiliön täyttäminen

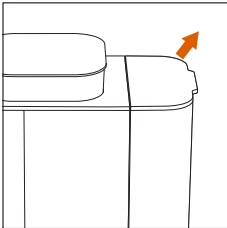

- Irrota vesisäiliö.

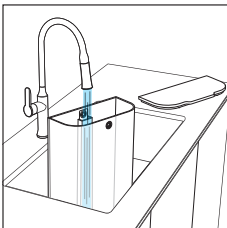

- Täytä se vedellä MAX-tasoon saakka.

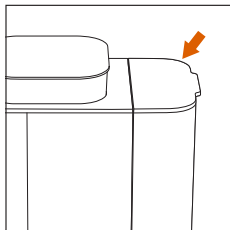

- Liitä säiliö takaisin laitteeseen.

3. Laitteen kytkeminen päälle ja ensimmäisen huuhtelun suorittaminen

Suosittellemme suorittamaan huuhtelun ilman kahvia ennen ensimmäistä käyttökertaa.

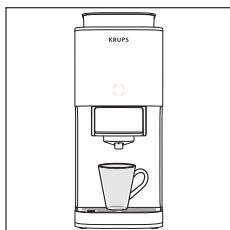

- Aseta kuppi (vähintään 70 ml) kahvinsuodatusyksikön alapuolelle.

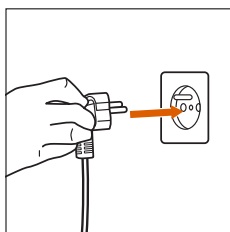

- Kytke laitteeseen virta.

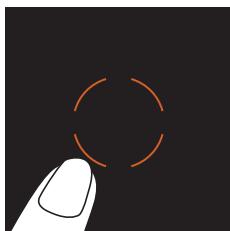

- Kytke laite päälle painamalla oranssia painiketta.

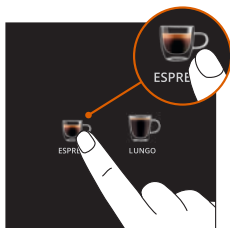

- Paina espressopainiketta.

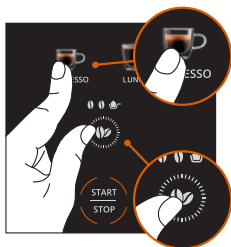

- Aktivoi huuhtelutila painamalla espressopainiketta ja kahvipapupainiketta samanaikaisesti.

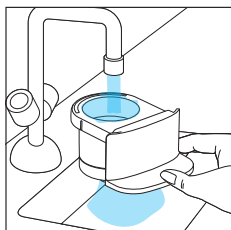

- Huuhtelu alkaa ja loppuu automaattisesti.
- Huuhtelee kahvilaatikko

5. KAHVIN VALMISTAMINEN

Kahvipapujen kanssa

1. Täytä kahvipapusäiliö

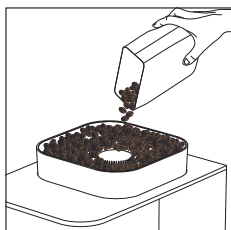

- Laita tuoreita kahvipapuja kahvipapusäiliöön.

2. Säädä jauhatusasetusta.*

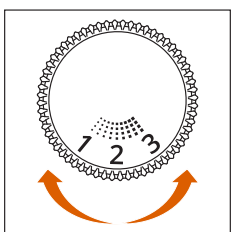

- Avaa kahvipapusäiliön kansi. Valitse haluamasi jauhatuskoko kääntämällä säätönuppia:

- **Pienempi numeroasetus:** hieno jauhatus => voimakas ja intensiivinen espresso
- **Keskitaso asetusta:** keskikarkea jauhatus => tasapainoinen maku
- **Suurempi numeroasetus:** karkea jauhatus => suodatinkahville

*Mallista riippuen



Säädä jauhatuskokoa vain kahvimyllyn ollessa käynnissä ja valmistaessasi kahvia. Koon säätäminen silloin, kun mylly ei ole käynnissä, voi vahingoittaa mekanismia.

Huomautus: Kun olet muuttanut jauhatuskokoa, valmista kahvia ja varmista, että maku ja virtaus ovat oikeita.

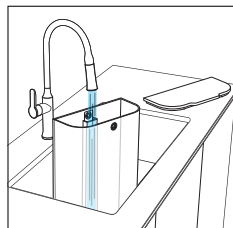

- Täytä vesisäiliö vedellä MAX-merkintään asti.

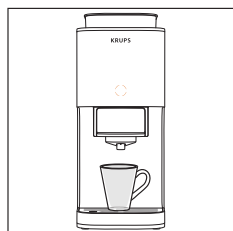

- Aseta kuppi kahvisuuttimen alle.
Huomautus: Irrota tippa-astia, jos käytät suurta kuppia.

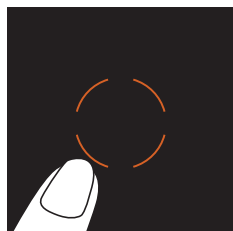

- Kytke laitteeseen virta.

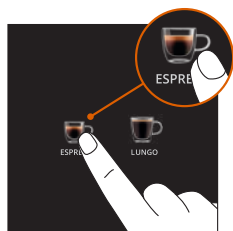

- Valitse haluamasi kahvi.

3. Mukauta juoma-asetuksia halutessasi.

Mukauta juomaa haluamallasi tavalla:

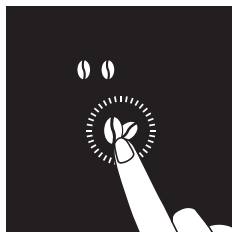

- **Kahvin vahvuus:** valitse kahdesta eri vahvuustasosta

4. Kahvinvalmistuksen aloittaminen



- Paina käynnistys-/pysäytyspainiketta. Laite aloittaa kahvinvalmistusprosessin.



Älä irrota säiliötä laitteen ollessa käynnissä, sillä silloin kahvinvalmistusprosessi on ehkä aloitettava uudelleen.

5. Nauti juomastasi

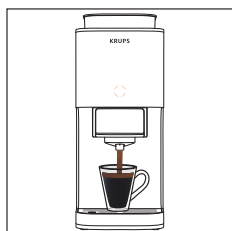

- Kun kahvi on valunut automaattisesti, juoma on valmis nautittavaksi!

Huomautus: Voit pysäyttää kahvin valumisen puolivälissä painamalla käynnistys-/pysäytyspainiketta.

6. Käytettyjen kahvinporojen tyhjentäminen

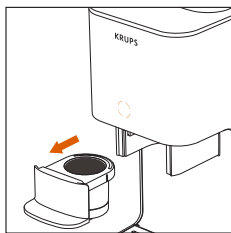

- Poista kahvilaatikko

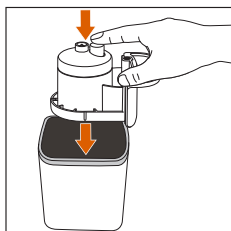

- Käännä laatikko ylösalaisin sopivan astian yläpuolella ja paina painiketta. Voit myös poistaa kahvinporot napauttamalla lokeroa varovasti.

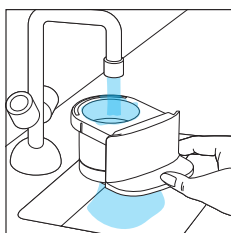

- Huuhtelee laatikko vedellä.

7. Laitteen sammuttaminen

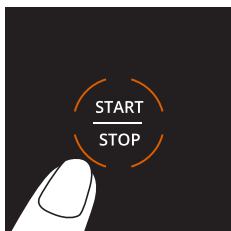

- Sammuta laite käytön jälkeen painamalla käynnistys-/pysäytyspainiketta 2 sekunnin ajan.

Huomautus: Jos et tee mitään, laite sammuu automaattisesti 8 minuutin kuluttua.

6. VALMISTELU KAHVIJAUHETTA KÄYTETTÄESSÄ

Käytä tätä tilaa, kun valmistat kahvia kahvijauheesta (kuten kofeiinitonta kahvia).
Tässä tapauksessa kahvimyllyä ei käytetä.

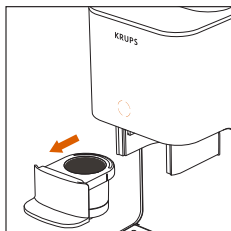

- Irrota laatikko.

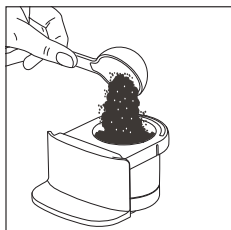

- Kaada annos kahvijauhetta laatikkoon.

Huomautus: Jos kahvijauhe on liian hienojakoista, laite ei pysty uuttamaan kahvia oikein.

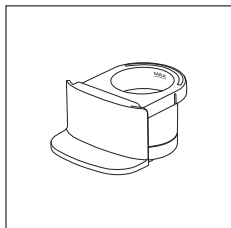

Älä ylitä laatikon sisäpuolella näkyvää MAX-merkkiä.

Huomautus: Vähennä kahvijauheen määrää, jos käytät erittäin hienojakoista kahvia.

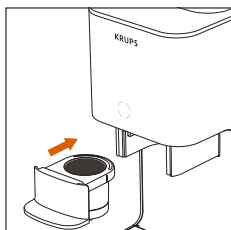

- Aseta laatikko takaisin paikalleen

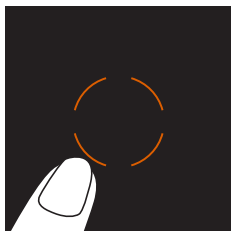

- Käynnistä laite

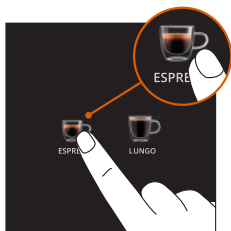

- Valitse, minkä juoman haluat valmistaa.

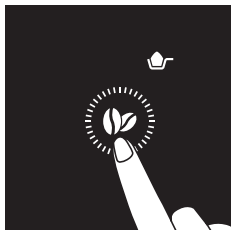

- Valitse kahvijauhetila
- Paina voimakkuuspainiketta niin monta kertaa, että kahvijauhekuvake näkyy näytöllä.

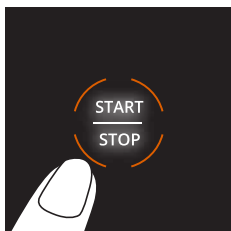

- Käynnistä uuttaminen painamalla käynnistys-/pysäytyspainiketta.



- Nauti juomastasi.

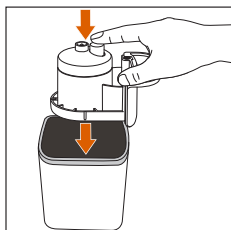

- Tyhjennä käytetyt kahvinporot.

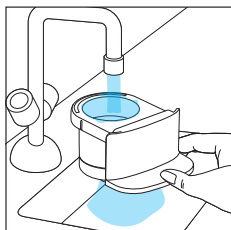

- Huuhtelee laatikko.

7. PUHDISTAMINEN

Säännöllinen puhdistus takaa optimaalisen suorituskyvyn ja kahvin laadun.

1. Huuhtele laatikko jokaisen käytön jälkeen

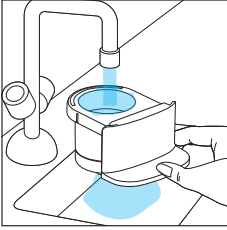

- Irrota laatikko ja huuhtele se varovasti lämpimällä vedellä, jotta pääset eroon mahdollisista kahvijäämistä.

2. Säännöllinen puhdistus

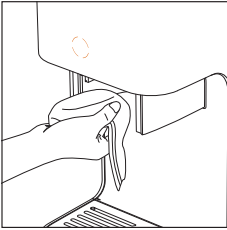

- Tyhjennä ja puhdista tippa-astia
- Kun olet irrottanut laatikon, puhdista pää kostealla pyyhkeellä, jotta kahvijäämät irtoavat.

3. Huuhtelu

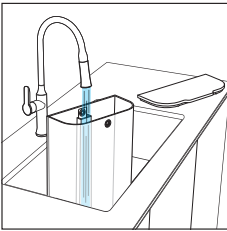

- Kun huuhteluhälytys tulee näkyviin, huuhtele laite noudattamalla alla olevia vaiheita.
- Täytä säiliö puhtaalla vedellä.

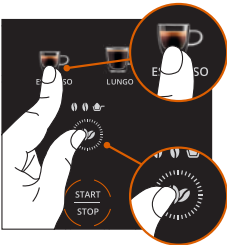

- Aseta 70 ml:n kuppi kahvisuuttimen alle. Huuhteluvesi valuu kuppiin ohjelman aikana.
- Laita tyhjä laatikko paikalleen.
- Valitse **huuhtelutila painamalla** Papu- ja Espresso-painikkeita samanaikaisesti.
- Aktivoi huuhtelutila painamalla käynnistys-/sammutuspainiketta.

4. Huuhtelun loppu

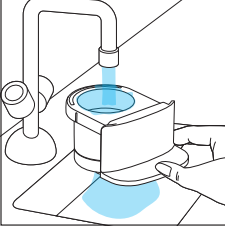

- Kun kaikki kahvilajikuvakkeet ovat taas normaaleja, huuhteluprosessi on valmis.
- Irrota laatikko ja huuhtelee se vedellä.
- Laite on nyt valmis käytettäväksi.

8. KALKINPOISTO



Kalkki voi vaikuttaa kahvin makuun ja laitteen sujuvaan toimintaan.

Kun näytöllä näkyy CALC-hälytys, suorita laitteelle kalkinpoisto alla olevien vaiheiden mukaisesti:

- CALC-hälytys näytetään 200 käyttökerran jälkeen: Suosittelemme laitteelle kalkinpoistoa.
- 230 käyttökerran jälkeen (ilman kalkinpoistoa) laite ei enää pysty valmistamaan juomia. Näytöllä näkyy CALC-hälytys, Lungo-kuppi ja kahvipapu. Tämä tarkoittaa, että laitteelle on suoritettava kalkinpoisto.

1. Valmista kalkinpoistoliuos

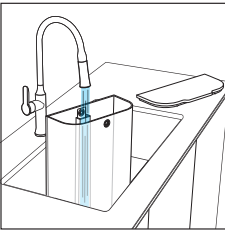

- Irrota vesisäiliö.
- Täytä se 1 litralla huoneenlämpöistä vettä.

Huomautus: *KRUPS-kalkinpoistoainetta on ostettavissa viralliselta KRUPS-sivustolta ja muilta jälleenmyyjiltä.

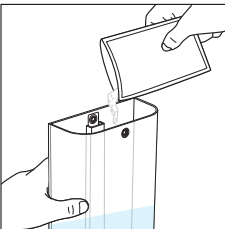

- Lisää säiliöön KRUPS-kalkinpoistoainepaketin* koko sisältö ja sekoita, kunnes se on liuennut kokonaan.
- Aseta vähintään kahden litran tilavuuden omaava astia kahviannostelijan ja höyrysuuttimen alle. Tämä astia kerää ohjelman aikana valuvan nesteen.

2. Käynnistä kalkinpoisto-ohjelma

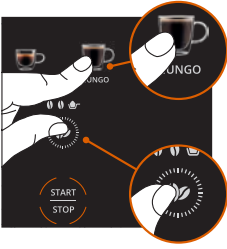

- **Käynnistäminen:** Pidä Papu- ja Lungo-painikkeita painettuna samanaikaisesti 3 sekunnin ajan.

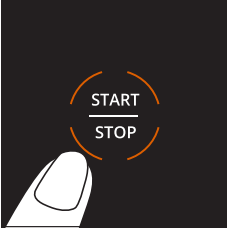

- Käynnistä kalkinpoisto painamalla käynnistys-/sammutuspainiketta.
- Kahvilajin kuvakkeet syttyvät yksitellen osoituksena siitä, että kalkinpoistoprosessi on käynnissä.

3. Valvo prosessia

Kun vesisäiliö-hälytys tulee näkyviin prosessin aikana:



- Tyhjennä ja puhdista säiliö.
- Tyhjennä kahvisuuttimen alla oleva astia ja aseta se takaisin paikalleen.
- Täytä vesisäiliö uudelleen MAX-merkkiin saakka ja laita se takaisin paikalleen.
- Vesisäiliö-hälytys poistuu.
- Paina käynnistys-/sammutuspainiketta uudelleen.
- Ohjelma jatkuu.

Huomautus: Pidä astiaa silmällä ja tyhjennä se tarvittaessa.

Voit keskeyttää ohjelman painamalla käynnistys-/sammutuspainiketta, jos sinun on tyhjennettävä astia.

Jos vesisäiliö-hälytys tulee uudelleen näkyviin, sinun on lisättävä säiliöön vettä.

4. Kalkinpoiston lopetus

- Kun kaikki kahvilajikuvakkeet syttyvät uudelleen yhtä aikaa ja CALC-hälytys on poistunut, kalkinpoistoprosessi on valmis.

Huomautus: Voit käynnistää kalkinpoisto-ohjelman myös manuaalisesti noudattamalla samoja vaiheita.

9. MERKKIVALOJEN SELITYS

MERKKIVALO	MERKITYKSET	RATKAISUT
	Laatikossa on kahvinporoja kahvin viimeisimmältä valmistuskerralta.	Irrota laatikko ja tyhjennä kahvinporot. Huuhtelee laatikko ennen kuin käytät sitä uudelleen.
	Vesisäiliössä ei ole riittävästi vettä.	Lisää puhdasta vettä vesisäiliöön.
RINSE	Laite on huuhdeltava.	Käynnistä huuhteluohjelma noudattamalla käyttöoppaassa mainittuja vaiheita.
CALC	Laitteelle on suoritettava kalkinpoisto.	Käynnistä kalkinpoisto-ohjelma noudattamalla käyttöoppaassa mainittuja vaiheita.
  START STOP CALC	Järjestelmän liiallinen paine estää kahvin uuttamisen.	Sammuta laite pitämällä käynnistys-/sammutuspainiketta painettuna 2 sekunnin ajan. Käynnistä laite painamalla käynnistys-/sammutuspainiketta uudelleen. Tyhjennä laatikko ja aloita juoman valmistaminen alusta.

10. VIANMÄÄRITYS

ONGELMIA	MAHDOLLISET SYYT	RATKAISUT
Laite ei käynnisty.	Virtajohtoa ei ole kytketty pistorasiaan.	Tarkista sähköliitäntä ja liitä virtajohto toimivaan pistorasiaan.
	Käynnistys-/sammutuspainiketta ei ole painettu.	Paina käynnistys-/sammutuspainiketta.
	Kahvijäämät tukkivat suuttimen.	Huuhtelee laatikko.
Kahvia ei valu.	Säiliössä ei ole riittävästi vettä.	Täytä vesisäiliö.
	Laitteen edellisestä käyttökerrasta saattaa olla hetki aikaa.	Käynnistä huuhteluohjelma ja poista kahvijäämät puhdistamalla kahvinsuodatusyksikkö kostealla pyyhkeellä.
	Kahvijauhe on liian hienojakoista.	Käytä karkeampaa kahvijauhetta.
Kahvin määrä on vähentynyt.	Kalkki.	Käynnistä kalkinpoisto-ohjelma.
Kahvi on liian laimeaa tai liian voimakasta.	Jauhatusasetus on väärä.*	Säädä jauhatusasetusta (katso kohta Kahvin valmistaminen)
	Kahvin voimakkuutta ei ole valittu oikein.	Säädä voimakkuutta juoma-asetuksista. (Katso kohta Kahvin valmistaminen)
Kahvi ei ole riittävän kuumaa.	Kuppia ei ole esilämmitetty.	Huuhtelee kuppi kuumalla vedellä ennen käyttöä.
Kahvimylly ei toimi.	Kahvipapusaaliö on tyhjä.	Lisää kahvipapuja.
CALC-hälytys on syttynyt enkä voi valmistaa kahvia.	Laitteelle on suoritettava kalkinpoisto	Suorita kalkinpoisto-ohjelma.
CALC-hälytys on edelleen aktiivinen.	Kalkinpoisto-ohjelmaa ei suoritettu loppuun.	Suorita kalkinpoisto-ohjelma kokonaan.
Laitteen alta vuotaa vettä.	Tippa-astia on täynnä tai asetettu väärin.	Tyhjennä tippa-astia ja aseta se oikein.
Lisää vettä -hälytys näkyy näytössä.	Vesisäiliössä ei ole riittävästi vettä.	Täytä vesisäiliö.
	Vesisäiliö on asetettu väärin.	Irrota vesisäiliö ja aseta se tiukasti paikalleen.

*Mallista riippuen

ONGELMIA	MAHDOLLISET SYYT	RATKAISUT
Miten voin sammuttaa laitteen manuaalisesti?		Pidä käynnistys-/sammutuspainiketta painettuna 2 sekunnin ajan. Laite myös sammuu automaattisesti 8 minuutin kuluttua.
Miten voit ratkaista laitteen toimintahäiriön?		Sammuta laite painamalla käynnistys-/sammutuspainiketta. Irrota virtajohto pistorasiasta ja odota 1 minuutti. Kytke laitteeseen sitten uudelleen virta. Käynnistä laite painamalla käynnistys-/sammutuspainiketta uudelleen.
	Laitteelle ei ole suoritettu kalkinpoistoa.	Suorita kalkinpoisto-ohjelma.

Jos jokin näistä ongelmista jatkuu, ota yhteyttä KRUPS-asiakaspalveluun.

11. KÄYTETYN SÄHKÖ- TAI ELEKTRONIIKKALAITTEEN HÄVITTÄMINEN

Teemme oman osamme ympäristönsuojelussa!



- ① Tuotteessa on uudelleenkäyttöön sopivia tai kierrätettäviä materiaaleja.
- ➡ Vie käytetty laite hyväksytyyn huoltokeskukseen tai keräyspisteeseen, jotta se voidaan käsitellä asianmukaisesti.

SPIS TREŚCI

1. Opis.....	p.207
2. Dane techniczne.....	p.209
3. Ważne instrukcje dotyczące bezpieczeństwa	p.209
4. Pierwsze użycie	p.209
5. Zaparzanie kawy	p.211
6. Przygotowanie napoju z kawy mielonej.....	p.215
7. Czyszczenie	p.217
8. Usuwanie kamienia	p.218
9. Znaczenie sygnałów dźwiękowych	p.220
10. Rozwiązywanie problemów	p.221
11. Zużyte produkty elektryczne lub elektroniczne	p.222

1. OPIS

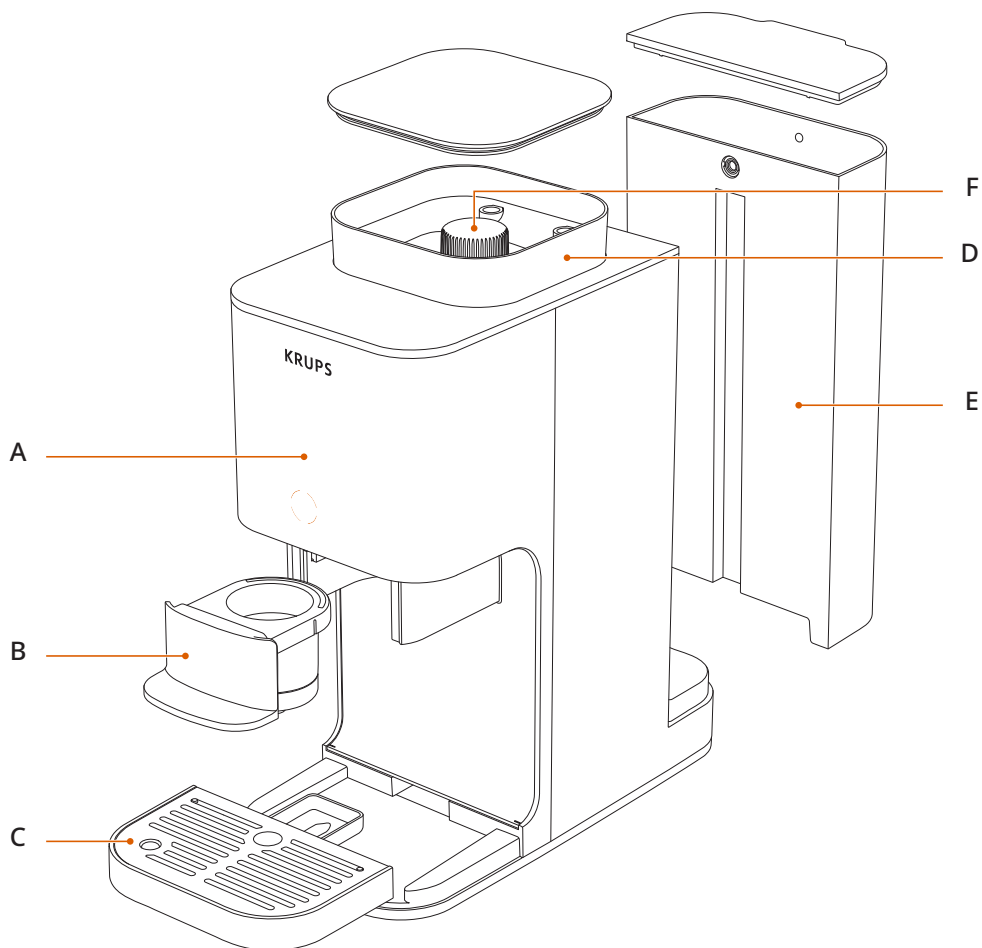

- A** Ekran sterowania
- B** Szuflada na kawę
- C** Tacka ociekowa

- D** Zbiornik na ziarna kawy
- E** Zbiornik na wodę
- F** Pokrętko stopnia zmielenia*

*W zależności od modelu

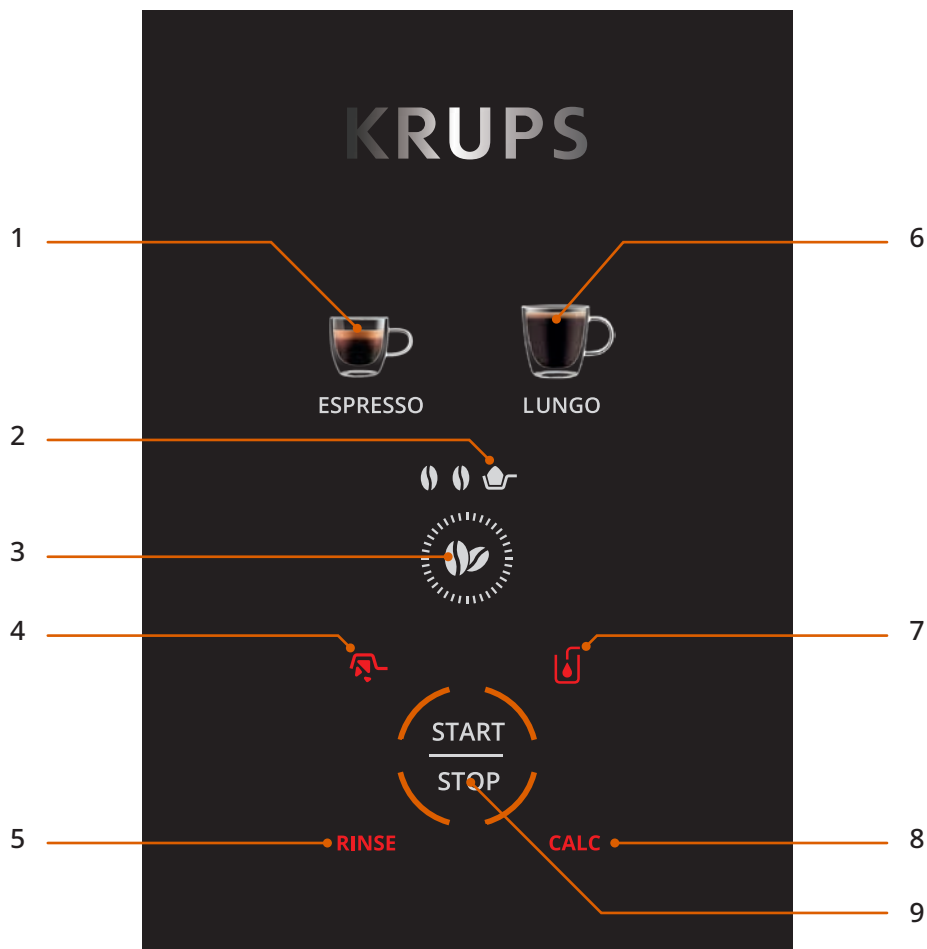

- | | |
|------------------------------------|-----------------------------------|
| 1 Espresso | 6 Lungo |
| 2 Tryb kawy mielonej | 7 Ostrzeżenie o braku wody |
| 3 Ustawienia intensywności | 8 Ostrzeżenie o usuwaniu kamienia |
| 4 Alert: Opróżnij szufladę na kawę | 9 Przycisk START/STOP |
| 5 Ostrzeżenie o płukaniu | |

2. DANE TECHNICZNE

- Ciśnienie pompy: 15 bar
- Wymiary: 150 × 360 × 295 mm

3. WAŻNE INSTRUKCJE DOTYCZĄCE BEZPIECZEŃSTWA

- Przed użyciem urządzenia należy dokładnie zapoznać się ze wszystkimi informacjami zawartymi w niniejszej instrukcji, a zwłaszcza ze środkami ostrożności.
- To urządzenie jest przeznaczone wyłącznie do użytku domowego.
- Można je podłączyć wyłącznie do standardowego źródła zasilania, którego napięcie i częstotliwość muszą być zgodne z parametrami podanymi na tabliczce znamionowej urządzenia.

4. PIERWSZE UŻYCIĘ

Uwaga: to urządzenie jest nowe i zostało przetestowane przy użyciu kawy przed zapakowaniem. Mimo że zostało wyczyszczone, wewnątrz mogą znajdować się niewielkie pozostałości kawy. Jest to normalne zjawisko i nie wpłynie to na działanie urządzenia.

Aby urządzenie działało poprawnie od pierwszego użycia, przed pierwszym użyciem wykonaj poniższe czynności:

1. Odepakuj urządzenie

- Ostrożnie wyjmij urządzenie z opakowania.
- Sprawdź, czy obecne są wszystkie części i czy są one w dobrym stanie.
- Wyjmij papierową opaskę z wnętrza zbiornika na ziarna kawy.
- Odklej naklejkę z panelu urządzenia.

2. Napełnij zbiornik na wodę

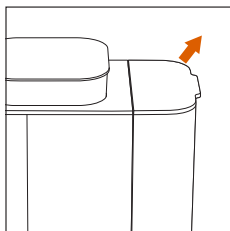

- Wyjmij zbiornik na wodę.

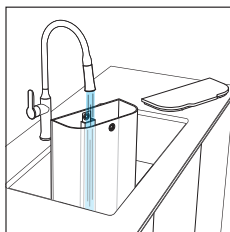

- Napełnij go wodą do maksymalnego poziomu.

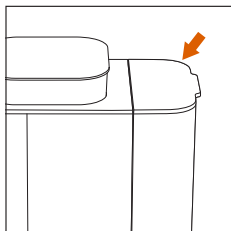

- Podłącz go z powrotem do urządzenia.

3. Włącz urządzenie i wykonaj pierwsze płukanie

Przed pierwszym użyciem zalecamy wykonanie cyklu płukania bez kawy.



- Postaw filiżankę (o pojemności co najmniej 70 ml) pod głowicą do parzenia.

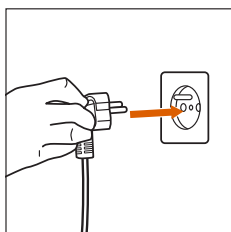

- Podłącz urządzenie do gniazda elektrycznego.

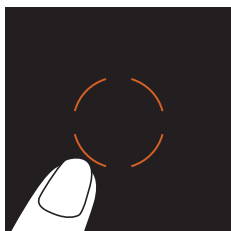

- Naciśnij środkowy pomarańczowy przycisk, aby je włączyć.

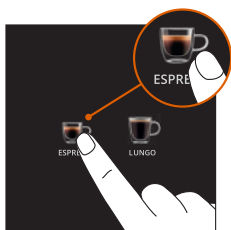

- Naciśnij przycisk espresso.

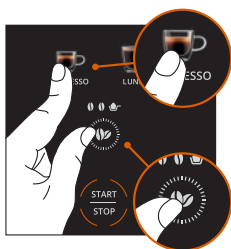

- Naciśnij jednocześnie przycisk espresso i przycisk ziarna kawy, aby aktywować tryb płukania.

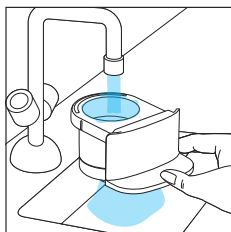

- Płukanie rozpocznie się i zakończy automatycznie.
- Wypłucz szufladę na kawę

5. ZAPARZANIE KAWY

Z ziarnami kawy

1. Napełnij zbiornik na ziarna kawy

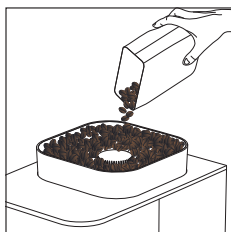

- Wsyp świeże ziarna kawy do zbiornika na ziarna kawy.

2. Dostosuj ustawienia mielenia*

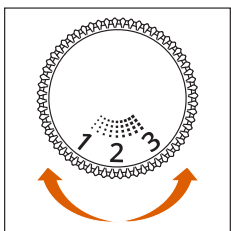

- Otwórz pokrywkę zbiornika na ziarna kawy. Przekręć pokrętkę stopnia zmielenia, aby wybrać preferowany stopień zmielenia:

- **Mniejsza liczba:** kawa drobno mielona => mocne i intensywne espresso
- **Średnia liczba:** kawa średnio mielona => zbalansowany smak
- **Większa liczba:** kawa grubo mielona => kawa przelewowa

*W zależności od modelu



Stopień zmielenia należy regulować tylko wtedy, gdy młynek jest włączony podczas parzenia kawy. Zmiana stopnia zmielenia przy wyłączonym młynku grozi uszkodzeniem mechanizmu.

Uwaga: po zmianie stopnia zmielenia zaparz kawę, aby wyczuć nowy smak i nową intensywność.

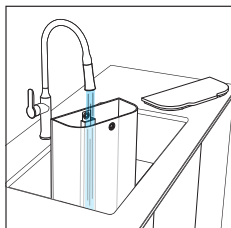

- Napełnij zbiornik wodą do maksymalnego poziomu.

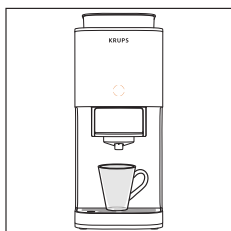

- Umieść filiżankę pod wylotem kawy.
Uwaga: w celu zaparzenia kawy w dużej filiżance trzeba wyjąć tackę ociekową.

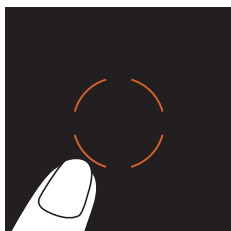

- Włącz urządzenie.

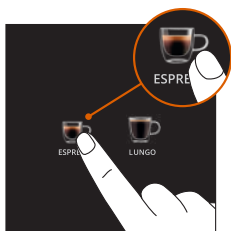

- Wybierz preferowany typ kawy.

3. W razie potrzeby dostosuj ustawienia kawy.

Dostosuj kawę do własnych preferencji:

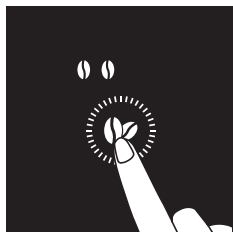

- **Intensywność kawy:** wybierz jeden z dwóch poziomów intensywności

4. Rozpocznij parzenie kawy

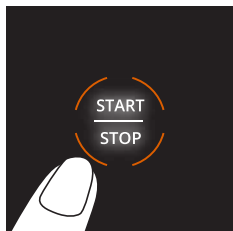

- Naciśnij przycisk START/STOP. Urządzenie rozpocznie proces parzenia kawy.



Nie odłączaj zbiornika, gdy urządzenie pracuje. W przeciwnym razie może zaistnieć konieczność ponownego rozpoczęcia procesu parzenia.

5. Delektuj się kawą

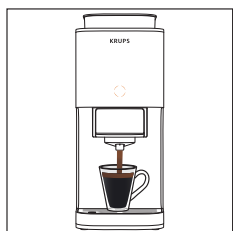

- Gdy kawa przestanie wypływać, będzie gotowa do picia, a Ty możesz rozkoszować się jej smakiem!

Uwaga: wypływanie kawy można przerwać w trakcie procesu parzenia, naciskając przycisk START/STOP.

6. Wyrzucić fusy po zmieleniu kawy

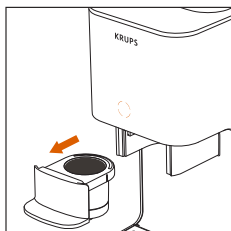

- Wymij szufladę na kawę

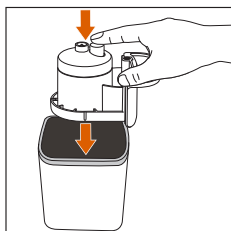

- Odwróć szufladę do góry dnem nad odpowiednim pojemnikiem, a następnie naciśnij przycisk. Możesz także lekko postukać w szufladę, aby usunąć resztki fusów.

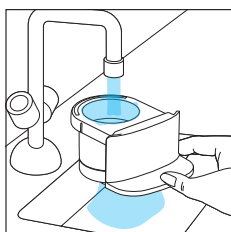

- Wypłucz szufladę wodą.

7. Wyłącz urządzenie

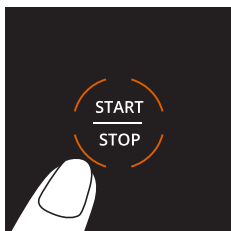

- Aby wyłączyć urządzenie po zaparzeniu kawy, naciśnij przycisk START/STOP i przytrzymaj go przez 2 sekundy.

Uwaga: jeśli nie wykonasz żadnej czynności przez 8 minut, urządzenie wyłączy się automatycznie.

6. PRZYGOTOWANIE NAPOJU Z KAWY MIELONEJ

Użyj tego trybu, aby zaparzyć kawę z kawy mielonej (np. bezkofeinowej). W tym trybie młynek nie będzie używany.

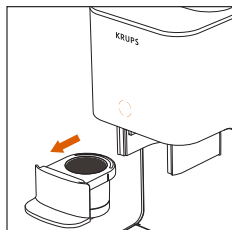

- Wysuń szufladę.

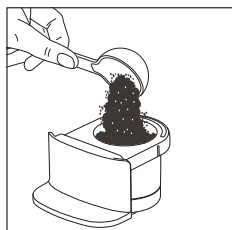

- Wsyp kawę mieloną do szuflady.

Uwaga: jeśli kawa jest zmielona zbyt drobno, urządzenie nie będzie w stanie odpowiednio jej wyekstrahować.

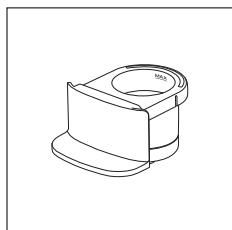

Nie przekraczaj linii poziomu maksymalnego wewnątrz szuflady.

Uwaga: jeśli używasz kawy, która jest bardzo drobno zmielona, zmniejsz ilość kawy.

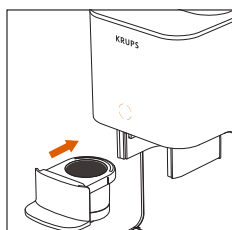

- Wsuń szufladę na miejsce

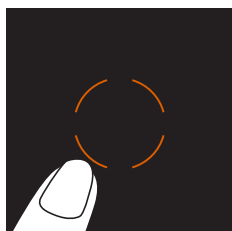

- Włącz urządzenie

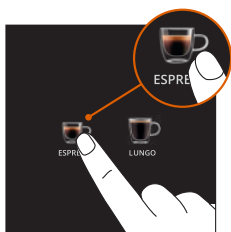

- Wybierz typ kawy, którą chcesz zaparzyć.

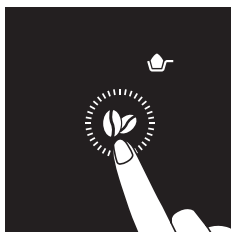

- Wybierz tryb kawy mielonej
- Naciśnij przycisk intensywności odpowiednią liczbę razy, aż na ekranie pojawi się ikona kawy mielonej.

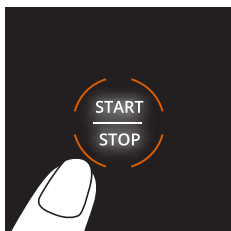

- Aby rozpocząć ekstrakcję, naciśnij przycisk START/STOP.



- Delektuj się kawą.

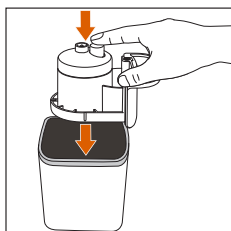

- Wyrzuć fusy.

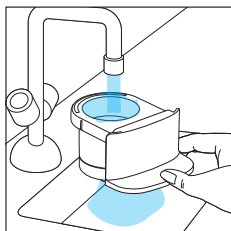

- Wypłucz szufladę.

7. CZYSZCZENIE

Regularne czyszczenie zapewnia optymalne działanie urządzenia i wysoką jakość kawy.

1. Płucz szufladę po każdym użyciu

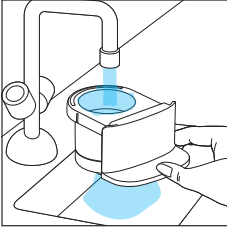

- Wysuń szufladę i wypłucz ją ciepłą wodą, aby usunąć pozostałości kawy.

2. Regularne czyszczenie

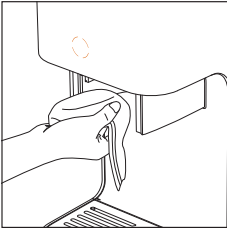

- Opróżnij i wyczyść tackę ociekową
- Po wysunięciu szuflady wyczyść głowicę wilgotną szmatką, aby usunąć pozostałości kawy.

3. Płukanie

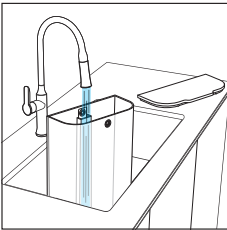

- Po wyświetleniu ostrzeżenia o płukaniu wykonaj poniższe czynności, aby przepłukać urządzenie.
- Napełnij zbiornik czystą wodą.

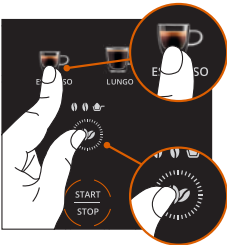

- Postaw filiżankę o pojemności 70 ml pod wylotem kawy. W tej filiżance zbierze się woda użyta w cyklu płukania.
- Umieść pustą szufladę w odpowiednim położeniu.
- Naciśnij **jednocześnie przyciski** ziarna kawy i espresso, aby wybrać tryb płukania.
- Naciśnij przycisk START/STOP, aby aktywować tryb płukania.

4. Zakończenie płukania

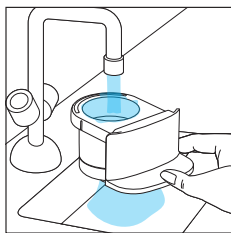

- Gdy wszystkie ikony typu kawy wrócą do normalnego stanu, będzie to oznaczać, że proces płukania został ukończony.
- Wsuń szufladę i przepłucz ją wodą.
- Urządzenie jest teraz gotowe do użycia.

8. USUWANIE KAMIENIA



Odkładający się kamień może negatywnie wpływać na smak kawy i płynne działanie urządzenia.

Po pojawieniu się ostrzeżenia CALC wykonaj poniższe czynności, aby usunąć kamień z urządzenia:

- Ostrzeżenie CALC jest wyświetlane co 200 cykli pracy urządzenia. Po jego wyświetleniu zaleca się usunięcie kamienia z urządzenia.
- Po wykonaniu 230 cykli (bez usuwania kamienia) urządzenie nie będzie w stanie dłużej przygotowywać napojów. Na ekranie będą wówczas wyświetlane ostrzeżenie CALC, filiżanka kawy lungo i ziarno kawy. Będzie to oznaczać, że trzeba usunąć kamień z urządzenia.

1. Przygotuj roztwór do usuwania kamienia

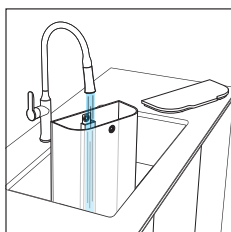

- Wyjmij zbiornik na wodę.
- Wlej do niego 1 litr wody o temperaturze pokojowej.

Uwaga: * środek do usuwania kamienia KRUPS można nabyć na oficjalnej witrynie internetowej firmy KRUPS i na witrynach innych sprzedawców.

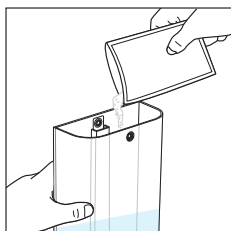

- Wlej do zbiornika cały środek do usuwania kamienia KRUPS* i wymieszaj zawartość do całkowitego rozpuszczenia.
- Pod wylotem kawy i dyszą pary postaw pojemnik o pojemności co najmniej 2 litr. W pojemniku tym zebrana zostanie ciecz odprowadzana w trakcie cyklu usuwania kamienia.

2. Uruchom program usuwania kamienia

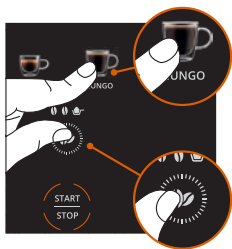

- **Aby rozpocząć:** Jednocześnie naciśnij i przytrzymaj przyciski ziarna kawy i lungo przez 3 sekundy.

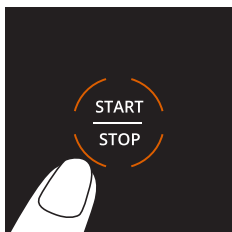

- Naciśnij przycisk START/STOP, aby rozpocząć proces usuwania kamienia.
- Ikony typu kawy zaświecą się jedna po drugiej, co będzie oznaczać, że proces usuwania kamienia jest w toku.

3. Monitoruj przebieg procesu

Jeżeli w trakcie procesu pojawi się komunikat „water tank” (zbiornik na wodę):

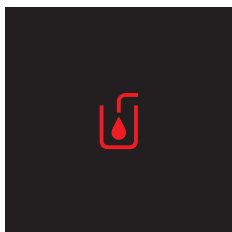

- Opróżnij zbiornik i wyczyść go.
- Opróżnij pojemnik ustawiony pod wylotem kawy i postaw go ponownie w tym samym miejscu.
- Dolej wody do zbiornika do poziomu maksymalnego i ustaw go ponownie w tym samym miejscu.
- Komunikat „water tank” zniknie.
- Ponownie naciśnij przycisk START/STOP.
- Cykl zostanie ukończony.

Uwaga: obserwuj pojemnik i opróżniaj go w zależności od potrzeb.

Aby opróżnić pojemnik, cykl można wstrzymać, naciskając przycisk START/STOP.

Jeżeli komunikat „water tank” pojawi się ponownie, musisz dolać wody do zbiornika.

4. Koniec procesu usuwania kamienia

- Gdy wszystkie ikony typu kawy ponownie się zaświecą, a ostrzeżenie CALC zniknie, będzie to oznaczać, że proces usuwania kamienia został ukończony.

Uwaga: cykl usuwania kamienia można również uruchomić ręcznie, wykonując te same czynności.

9. ZNACZENIE SYGNAŁÓW DŹWIĘKOWYCH

KONTROLKA ŚWIETLNA	ZNACZENIE	ROZWIĄZANIA
	<p>W szufladzie są fusy po ostatniej kawie.</p>	<p>Wysuń szufladę i wyrzuć fusy. Następnie przepłucz szufladę przed ponownym użyciem.</p>
	<p>W zbiorniku na wodę nie ma wystarczającej ilości wody.</p>	<p>Dolej czystej wody do zbiornika na wodę.</p>
<p>RINSE</p>	<p>Urządzenie wymaga płukania.</p>	<p>Uruchom proces płukania, wykonując czynności opisane w instrukcji obsługi.</p>
<p>CALC</p>	<p>Z urządzenia należy usunąć kamień.</p>	<p>Rozpocznij proces usuwania kamienia, wykonując czynności opisane w instrukcji obsługi.</p>
	<p>Nadmierne ciśnienie w systemie uniemożliwia ekstrakcję kawy</p>	<p>Naciśnij i przytrzymaj przycisk START/STOP przez 2 sekundy, aby wyłączyć urządzenie. Naciśnij przycisk START/STOP ponownie, aby włączyć urządzenie. Wyczyść szufladę i ponownie rozpocznij przygotowanie napoju.</p>

10. ROZWIĄZYWANIE PROBLEMÓW

PROBLEMY	MOŻLIWE PRZYCZYNY	ROZWIĄZANIA
Urządzenie nie jest włączone.	Przewód zasilający nie jest podłączony do gniazda.	Sprawdź przyłącze elektryczne i podłącz przewód zasilający do działającego gniazda elektrycznego.
	Nie naciśnięto przycisku START/STOP.	Naciśnij przycisk START/STOP.
	Pozostałości po kawie blokują wylot.	Przepłucz szufladę.
Z wylotu nie leci kawa.	W zbiorniku nie ma wystarczającej ilości wody.	Wlej wodę do zbiornika na wodę.
	Mogło minąć dużo czasu od ostatniego użycia.	Rozpocznij cykl płukania i wyczyść głowicę zaparzającą wilgotną szmatką, aby usunąć pozostałości po kawie.
	Kawa jest zbyt drobno zmielona.	Użyj stopnia zmielenia odpowiadającego grubszeemu mieleniu.
Urządzenie zaparza mniejszą ilość kawy.	Kamień w urządzeniu.	Rozpocznij cykl usuwania kamienia.
Kawa jest zbyt słaba lub zbyt mocna.	Niewłaściwe ustawienie mielenia.*	Zmień ustawienie mielenia (patrz punkt „Przygotowanie kawy”).
	Ustawienie intensywności kawy jest nieprawidłowe.	Dostosuj intensywność w ustawieniach napoju (patrz: sekcja „Zaparzanie kawy”).
Kawa nie jest wystarczająco gorąca.	Filizanka nie została podgrzana.	Przed zaparzeniem kawy wypłucz filizankę gorącą wodą.
Młynek nie działa.	Zbiornik na ziarna kawy jest pusty.	Wsyp ziarna kawy.
Na ekranie pojawiło się ostrzeżenie CALC i nie mogę zaparzyć kawy.	Z urządzenia trzeba usunąć kamień.	Wykonaj cykle usuwania kamienia.
Ostrzeżenie CALC jest nadal widoczne na ekranie.	Cykl usuwania kamienia nie został ukończony.	Wykonaj wszystkie cykle usuwania kamienia w całości.
Spod urządzenia wycieka woda.	Tacka ociekowa jest pełna lub niewłaściwie ustawiona.	Opróżnij tackę ociekową i ustaw ją poprawnie.
Na ekranie wyświetlane jest ostrzeżenie „add water”.	W zbiorniku na wodę nie ma wystarczającej ilości wody.	Wlej wodę do zbiornika na wodę.
	Zbiornik na wodę jest niepoprawnie ustawiony.	Wymij zbiornik na wodę i włóż go ponownie w poprawny sposób.

*W zależności od modelu

PROBLEMY	MOŻLIWE PRZYCZYNY	ROZWIĄZANIA
Jak mogę wyłączyć urządzenie ręcznie?		Naciśnij i przytrzymaj przycisk START/STOP przez 2 sekundy. Opcjonalnie urządzenie może wyłączyć się samoczynnie po 8 minutach bezczynności.
Jak rozwiązać problem z zablokowanym urządzeniem?		Naciśnij przycisk START/STOP, aby wyłączyć urządzenie. Odłącz urządzenie od zasilania i odczekaj minutę, a następnie podłącz je ponownie. Naciśnij przycisk START/STOP, aby włączyć urządzenie ponownie.
	Kamień nie został usunięty z urządzenia.	Wykonaj cykl usuwania kamienia.

Jeżeli jeden z problemów opisanych powyżej nadal występuje, skontaktuj się z działem obsługi klienta KRUPS.

11. ZUŻYTE PRODUKTY ELEKTRYCZNE LUB ELEKTRONICZNE

Mamy swój wkład w ochronę środowiska!



- ① Produkt zawiera wiele materiałów, które można ponownie wykorzystać lub poddać recyklingowi.
- ➔ Oddaj go do zatwierdzonego centrum serwisowego lub punktu zbiórki, aby można było się nim odpowiednio zająć.

OBSAH

1. Popis.....	p.224
2. Technické údaje.....	p.226
3. Důležité bezpečnostní pokyny	p.226
4. První použití.....	p.226
5. Příprava kávy	p.228
6. Příprava s použitím mleté kávy	p.232
7. Čištění.....	p.234
8. Odvápnění	p.235
9. Význam kontrolek	p.237
10. Řešení problémů.....	p.238
11. Konec životnosti elektrických a elektronických výrobků	p.239

1. POPIS

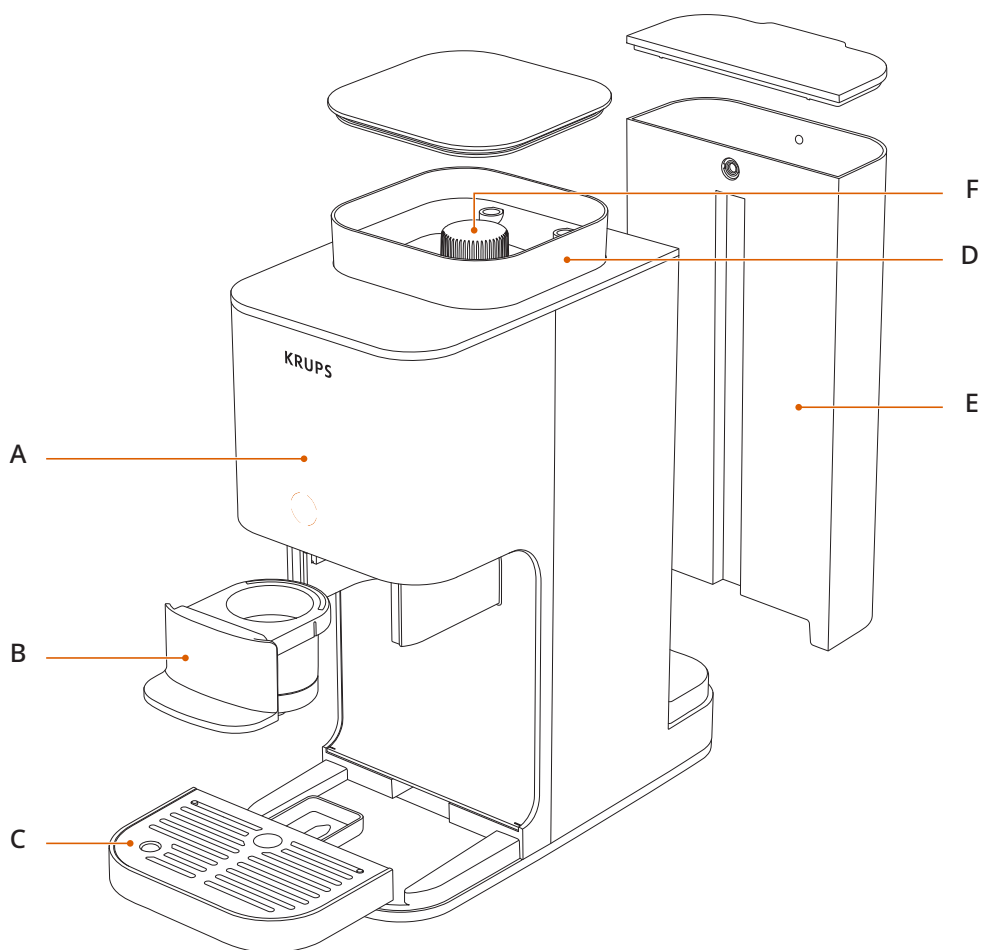

- A Ovládací panel
- B Zásuvka na kávu
- C Odkapávací miska

- D Zásobník na zrnkovou kávu
- E Nádržka na vodu
- F Regulační kolečko jemnosti mletí*

*V závislosti na modelu

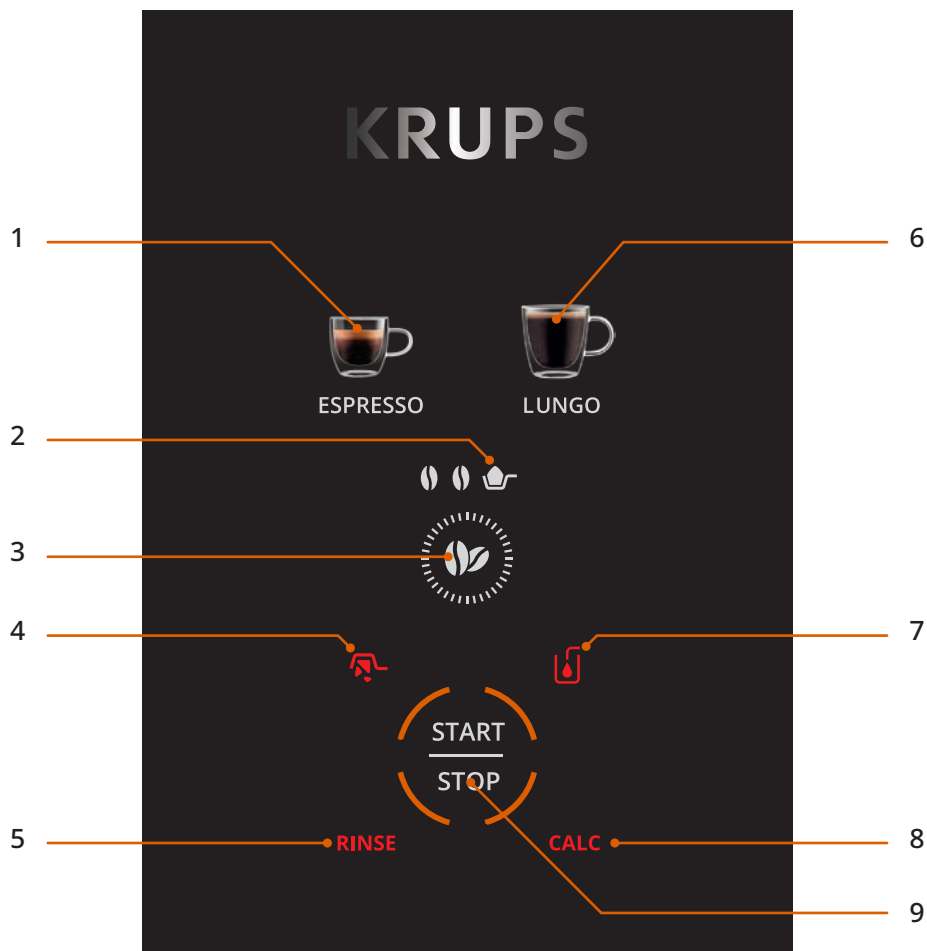

- | | |
|---|---------------------------------------|
| 1 Espresso | 6 Lungo |
| 2 Režim mleté kávy | 7 Upozornění na nutnost doplnění vody |
| 3 Nastavení intenzity | 8 Upozornění na nutnost odvápnění |
| 4 Upozornění: Vyprázdněte zásuvku na kávu | 9 START/STOP |
| 5 Upozornění na nutnost vypláchnutí | |

2. TECHNICKÉ ÚDAJE

- Tlak čerpadla 15 bar
- Rozměry: 150 × 360 × 295 mm

3. DŮLEŽITÉ BEZPEČNOSTNÍ POKYNY

- Před použitím spotřebiče si pečlivě přečtete všechny pokyny, zejména bezpečnostní upozornění.
- Spotřebič je určen výhradně pro domácí použití.
- Připojujte jej pouze k běžné elektrické síti a dbejte na to, aby napětí i frekvence odpovídaly údajům uvedeným na jeho bezpečnostním štítku.

4. PRVNÍ POUŽITÍ

Poznámka: Tento kávovar je nový a před zabalením byl testován s kávou. I když byl poté vyčištěn, může se uvnitř nacházet malé množství zbytkové kávy. Je to normální a neovlivňuje to výkon kávovaru.

Aby kávovar správně fungoval už při prvním použití, postupujte před jeho prvním spuštěním podle těchto kroků:

1. Vybalení spotřebiče

- Opatrně odstraňte veškerý obalový materiál a kávovar vyjměte.
- Zkontrolujte všechny součásti a ověřte, že jsou kompletní a bez poškození.
- Odlepte papírovou pásku umístěnou uvnitř zásobníku na zrnkovou kávu.
- Odlepte nálepku z ovládacího panelu kávovaru.

2. Naplňte nádržku na vodu.

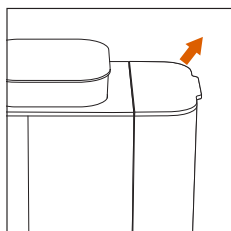

- Vyjměte nádržku na vodu.

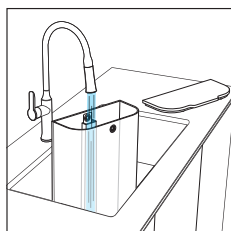

- Naplňte nádržku na vodu po úroveň MAX.

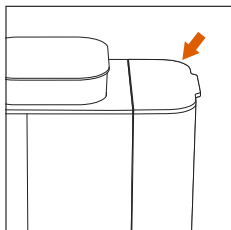

- Vratte ji zpět na své místo v kávovaru.

3. Zapněte kávovar a proveďte počáteční vypláchnutí. Před prvním použitím je vhodné spustit cyklus vypláchnutí bez kávy.

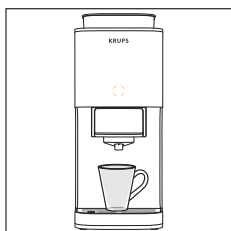

- Umístěte pod hlavu kávovaru šálek o objemu alespoň 70 ml.

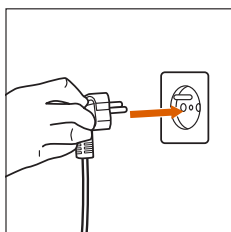

- Zapojte spotřebič do sítě.

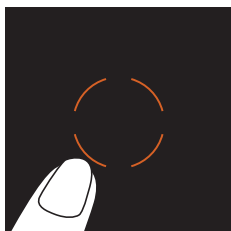

- Stisknutím středového oranžového tlačítka jej zapnete.

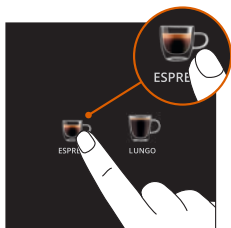

- Stiskněte tlačítko Espresso.

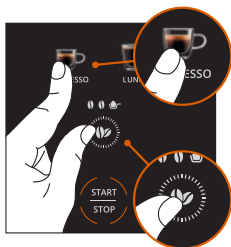

- Současným stisknutím tlačítka Espresso a tlačítka zrnkové kávy aktivujete režim vyplachování.

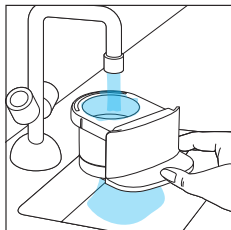

- Vyplachování se spustí a ukončí automaticky.
- Opláchněte zásuvku na kávu

5. PŘÍPRAVA KÁVY

Při použití zrnkové kávy

1. Naplňte zásobník na zrnkovou kávu.

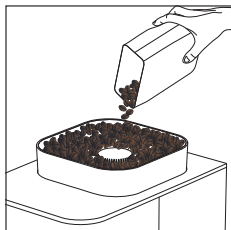

- Nasypte do zásobníku na zrnkovou kávu čerstvou zrnkovou kávu.

2. Upravte nastavení hrubosti mletí.*

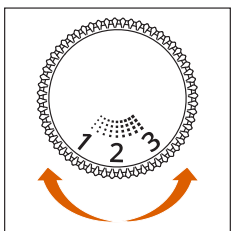

- Otevřete víko zásobníku na zrnkovou kávu. Otáčením regulačního kolečka vyberte požadovanou jemnost či hrubost mletí:

- **Nastavení nižšího čísla:** jemné mletí => pro silné a intenzivní espresso
- **Střední nastavení:** střední hrubost mletí => pro vyváženou chuť
- **Nastavení vyššího čísla:** hrubé mletí => pro filtrovanou kávu

*V závislosti na modelu



Hrúbosť mletia upravujte iba tehdy, keď je mlynek v chode, teda pri príprave kávy, inak by mohlo dôjsť k poškodeniu mechanizmu.

Poznámka: Po zmene nastavenia hrúbosti mletia pripravte kávu a overte zmenu v chuti i rýchlosti prútok.

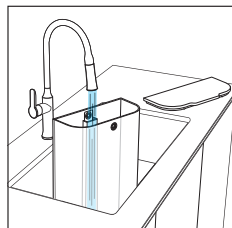

- Naplňte nádržku na vodu po úroveň MAX.

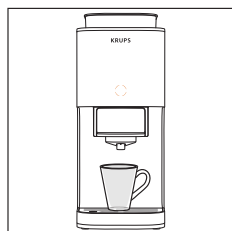

- Umístěte šálek pod výstup kávy.

Poznámka: V prípade veľkého šálku vyjměte odkapávací misku.

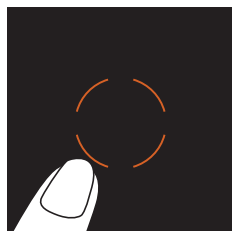

- Zapněte spotřebič.

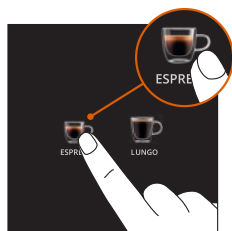

- Vyberte požadovaný typ kávy.

3. Podle potřeby si přizpůsobte nastavení nápoje.

Upravte si nápoj podle svých představ:

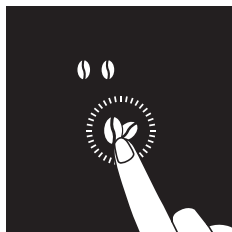

- **Intenzita kávy:** vyberte si ze 2 stupňů intenzity

4. Spustíte přípravu kávy.

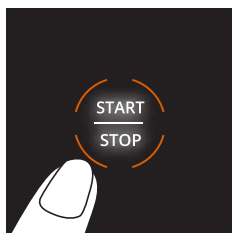

- Stiskněte tlačítko START/STOP. Kávovar zahájí proces přípravy kávy.



Během přípravy kávy nevyjímejte nádržku na vodu, jinak může být nutné proces přípravy kávy spustit znovu.

5. Vychutnejte si svůj nápoj.

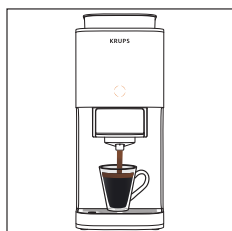

- Jakmile káva automaticky přestane téct, je nápoj hotový a připravený k podávání.

Poznámka: Přípravu kávy můžete kdykoli zastavit stisknutím tlačítka START/STOP.

6. Odstraňte kávovou sedlinu.

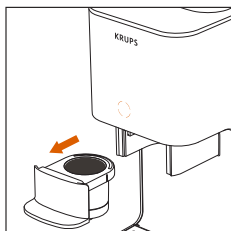

- Vyměňte zásuvku na kávu

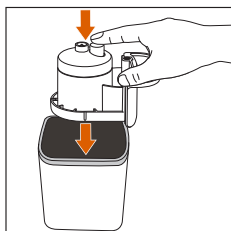

- Otočte zásuvku dnem vzhůru nad vhodnou nádobou a stiskněte tlačítko. Případné zbytky kávy vyklepejte jemným poklepáním.

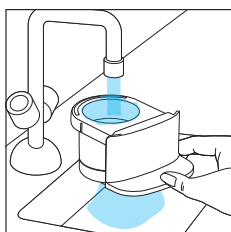

- Zásuvku vypláchněte vodou.

7. Vypněte kávovar.

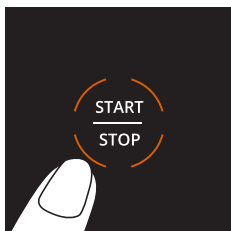

- Po použití vypnete kávovar tak, že na 2 sekundy podržíte stisknuté tlačítko START/STOP.

Poznámka: Kávovar se sám automaticky vypne po 8 minutách nečinnosti.

6. PŘÍPRAVA S POUŽITÍM MLETÉ KÁVY

Tento režim použijte pro přípravu kávy s použitím mleté kávy (například kávy bez kofeinu). V takovém případě se nepoužívá mlýnek na kávu.

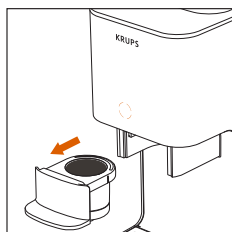

- Vyměňte zásuvku.

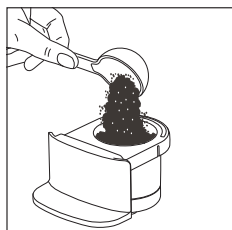

- Nasypte do zásuvky porci mleté kávy.

Poznámka: Pokud je mletá káva příliš jemná, kávovar ji nedokáže správně extrahovat.

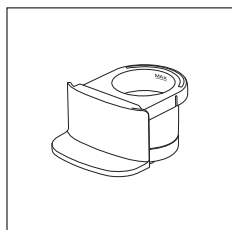

Nenaplňujte zásuvku nad rysku MAX.

Poznámka: U velmi jemně mleté kávy doporučujeme dávku snížit.

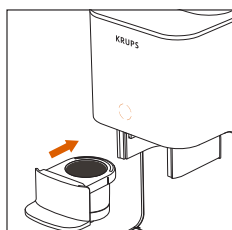

- Vratte zásuvku zpět na její místo.

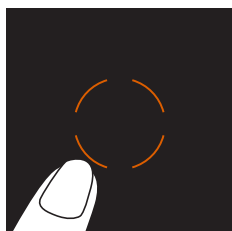

- Zapněte kávovar.

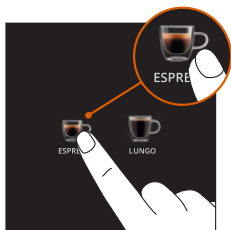

- Zvolte nápoj, který chcete připravit.

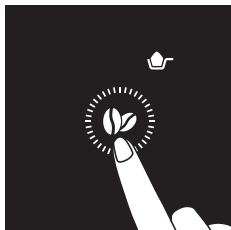

- Vybte režim mleté kávy.
- Opakovaně stiskněte tlačítko intenzity, dokud se na displeji neobjeví ikona mleté kávy.

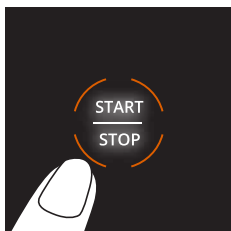

- Stisknutím tlačítka START/STOP spustíte extrakci kávy.



- Vychutnejte si připravený nápoj.

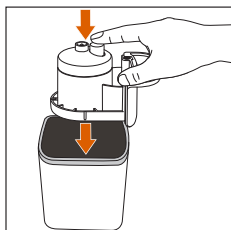

- Vysypejte kávovou sedlinu.

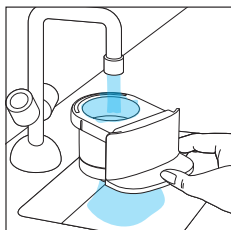

- Vypláchněte zásuvku.

7. ČIŠTĚNÍ

Pravidelným čištěním zajistíte optimální výkon a vysokou kvalitu kávy.

1. Po každém použití vypláchněte zásuvku.

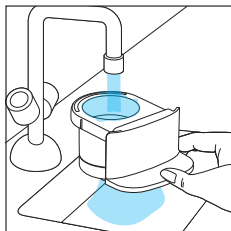

- Vymějte ji a pečlivě opláchněte teplou vodou, abyste odstranili zbytky kávy.

2. Pravidelné čištění

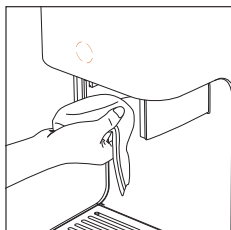

- Vyprázdněte a vyčistěte odkapávací misku.
- Po vyjmutí zásuvky očistěte hlavu vlhkým hadříkem, abyste ji zbavili zbytků kávy.

3. Vyplachování

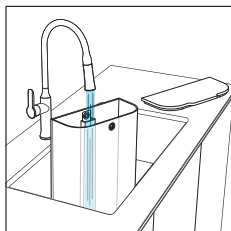

- Když se zobrazí upozornění na nutnost vypláchnutí, postupujte podle níže uvedených kroků.
- Naplňte nádržku čistou vodou.

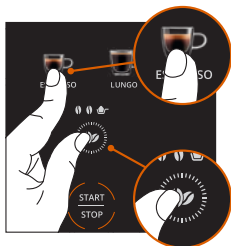

- Pod výstup kávy umístěte šálek o objemu 70 ml. Do něj bude během cyklu zachycována voda z vyplachování.
- Vložte prázdnou zásuvku zpět na místo.
- Současným **stisknutím tlačítka** zrnkové kávy a tlačítka Espresso zvolte režim vyplachování.
- Stisknutím tlačítka START/STOP aktivujete režim vyplachování.

4. Konec vyplachování

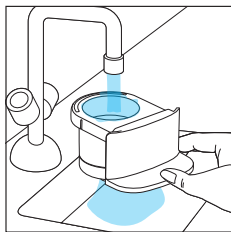

- Jakmile se všechny ikony typu kávy vrátí do normálního stavu, je proces vyplachování dokončen.
- Vyměňte zásuvku a opláchněte ji vodou.
- Kávovar je nyní připraven k používání.

8. ODVÁPŇENÍ



Vodní kámen může způsobit horší chuť kávy a nesprávnou funkci kávovaru.

Pokud se zobrazí upozornění na nutnost odvápnění (CALC), odstraňte vodní kámen z kávovaru podle níže uvedených kroků:

- Upozornění CALC se zobrazí po 200 cyklech: Doporučujeme provést odvápnění kávovaru.
- Po 230 cyklech (bez provedení odvápnění) již nebude možné pomocí kávovaru připravovat nápoje. Na displeji se zobrazí upozornění CALC, šálek Lungo a ikona zrnkové kávy. To znamená, že je nutné kávovar odvápnit.

1. Připravte odvápnovací roztok.

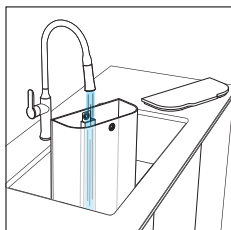

- Vyměňte nádržku na vodu.
- Naplňte ji 1 litrem vody o pokojové teplotě.

Note: *Odvápňovač KRUPS lze zakoupit na oficiálním webu KRUPS a u dalších prodejců.

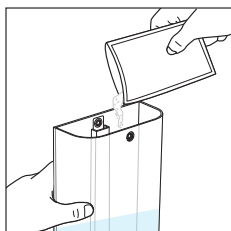

- Přidejte do nádržky celý obsah odvápnovače KRUPS* a mícháním jej úplně rozpustte.
- Pod výstup kávy a parní trysku umístěte nádobu o objemu nejméně 2 litr. Do této nádoby se shromáždí veškerá tekutina, která se uvolní během cyklu.

2. Spustte odvápnovací program.

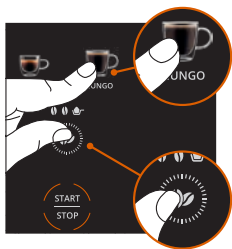

- **Spuštění:** Stiskněte a podržte současně tlačítka zrnkové kávy a Lungo po dobu 3 sekund.

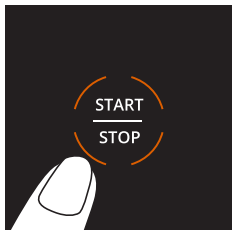

- Stisknutím tlačítka START/STOP spustíte odvápnovací proces.
- Probíhající proces odvápnování je signalizován postupným rozsvěcením ikon typu kávy.

3. Monitorujte celý proces.

Když se během odvápnování zobrazí upozornění „nádržka na vodu“:

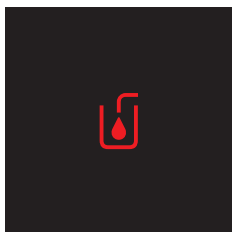

- Vyprázdněte nádržku a vyčistěte ji.
- Vyprázdněte nádobu umístěnou pod výstupem kávy a vraťte ji zpět na místo.
- Naplňte nádržku na vodu až po úroveň MAX a vraťte ji zpět na místo.
- Upozornění „nádržka na vodu“ zmizí.
- Znovu stiskněte tlačítko START/STOP.
- Cyklus bude pokračovat.

Poznámka: Sledujte nádobu a v případě potřeby ji vyprázdněte.

Pokud potřebujete nádobu vyprázdnit, můžete cyklus stisknutím tlačítka START/STOP pozastavit.



Pokud se upozornění „nádržka na vodu“ objeví znovu, je potřeba do nádržky dolít vodu.

4. Konec odvápnování

- Jakmile se všechny ikony typu kávy znovu společně rozsvítí a upozornění CALC zmizí, je proces odvápnění dokončen.

Poznámka: Odvápnovací cyklus můžete spustit i ručně, a to stejným postupem.

9. VÝZNAM KONTROLEK

KONTROLKA	VYSVĚTLENÍ	ŘEŠENÍ
	V zásuvce zůstaly zbytky kávy z předchozí přípravy.	Vyjměte zásuvku, vysypte z ní sedlinu a před dalším použitím zásuvku vypláchněte.
	V nádržce na vodu není dostatek vody.	Dolijte do nádržky čistou vodu.
RINSE	Kávovar je potřeba vypláchnout.	Spustte proces vyplachování podle pokynů v uživatelské příručce.
CALC	Kávovar je potřeba odvápnit.	Spustte proces odvápnění podle pokynů v uživatelské příručce.
	Nadměrný tlak v systému brání extrakci kávy.	Stisknutím a podržením tlačítka START/STOP na 2 sekundy kávovar vypněte. Opětovným stisknutím tlačítka START/STOP kávovar zapněte. Vyčistěte zásuvku a znovu začněte s přípravou nápoje.

10. ŘEŠENÍ PROBLÉMŮ

PROBLÉMY	MOŽNÉ PŘÍČINY	ŘEŠENÍ
Kávovar nelze zapnout.	Není správně zapojen napájecí kabel.	Zkontrolujte elektrické připojení a zapojte kabel do funkční zásuvky.
	Nestiskli jste tlačítko START/STOP.	Stiskněte tlačítko START/STOP.
	Výstup je ucpaný zbytky kávy.	Vypláchněte zásuvku.
Káva nevytéká.	V nádržce není dostatek vody.	Naplňte nádržku na vodu.
	Kávovar mohl být delší dobu mimo provoz.	Spustte vyplachovací cyklus a očistěte hlavu kávovaru vlhkým hadříkem, abyste odstranili zbytky kávy.
	Mletá káva je příliš jemná.	Použijte hrubší mletí.
Snížilo se množství kávy.	Příčinou je vodní kámen.	Spustte odvápnovací cyklus.
Káva je příliš slabá nebo příliš silná.	Je nastavena nevhodná hrubost mletí.*	Upravte jej podle pokynů v části „Příprava kávy“.
	Intenzita kávy není správně nastavena.	Upravte ji v nastavení nápojů. (Viz část “Příprava kávy”.)
Káva není dostatečně horká.	Šálek nebyl přehřátý.	Před použitím šálek vypláchněte horkou vodou.
Mlýnek na kávu nefunguje.	Zásobník na zrnkovou kávu je prázdný.	Doplňte do zásobníku zrnkovou kávu.
Rozsvítilo se upozornění CALC a nelze připravit kávu.	Kávovar je nutné odvápnit.	Spustte odvápnovací cyklus.
Upozornění CALC je stále aktivní.	Nebyl dokončen odvápnovací cyklus.	Nechejte odvápnovací cyklus doběhnout.
Pod kávovarem se objevuje voda.	Odkapávací miska je plná nebo není správně zasunutá.	Vyprázdněte odkapávací misku a správně ji zasuňte.
Zobrazí se upozornění „přidat vodu“.	V nádržce na vodu není dostatek vody.	Naplňte nádržku na vodu.
	Nesprávně zasunutá nádržka na vodu.	Vyjměte nádržku na vodu a pevně ji zasuňte.
Jak mohu kávovar vypnout ručně?		Podržte tlačítko START/STOP po dobu 2 sekund. Kávovar se také po 8 minutách nečinnosti vypne automaticky sám.

*V závislosti na modelu

PROBLÉMY	MOŽNÉ PŘÍČINY	ŘEŠENÍ
Co dělat, když je kávovar zablokovaný?		Stisknutím tlačítka START/STOP kávovar vypněte. Odpojte jej ze zásuvky a počkejte 1 minutu. Pak jej znovu zapojte. Opětovným stisknutím tlačítka START/STOP jej znovu zapněte.
	Kávovar nebyl odvápněn.	Spustte odvápnovací cyklus.

Pokud některý z těchto problémů přetrvává, obraťte se na zákaznický servis společnosti KRUPS.

11. KONEC ŽIVOTNOSTI ELEKTRICKÝCH A ELEKTRONICKÝCH VÝROBKŮ

Pomáháme chránit životní prostředí!



- ❗ Váš produkt obsahuje recyklovatelné a znovu použitelné materiály.
- ➡ Odevzdejte jej do autorizovaného servisu nebo na sběrné místo, kde s ním bude naloženo nejvhodnějším způsobem.

OBSAH

1. Opis.....	p.241
2. Technické údaje.....	p.243
3. Dôležité bezpečnostné informácie	p.243
4. Prvé použitie.....	p.243
5. Príprava kávy	p.245
6. Príprava s mletou kávou	p.249
7. Čistenie.....	p.251
8. Odvápňovanie	p.252
9. Význam svetelných signálov.....	p.254
10. Riešenie problémov	p.255
11. Koniec životnosti elektrických a elektronických výrobkov.....	p.256

1. OPIS

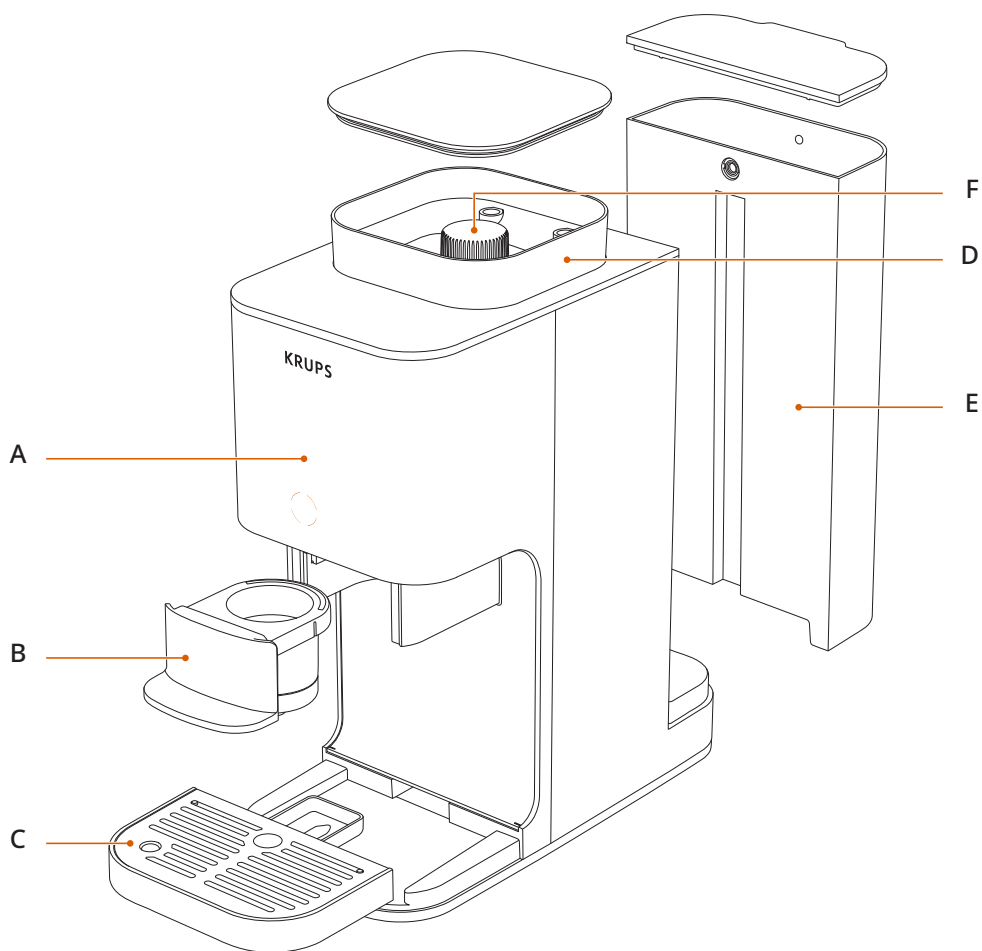

- A** Ovládacia obrazovka
- B** Zásuvka na kávu
- C** Odkvapkávací miska

- D** Nádoba na zrnkovú kávu
- E** Nádržka na vodu
- F** Koliesko na nastavenie mletia*

*V závislosti od modelu

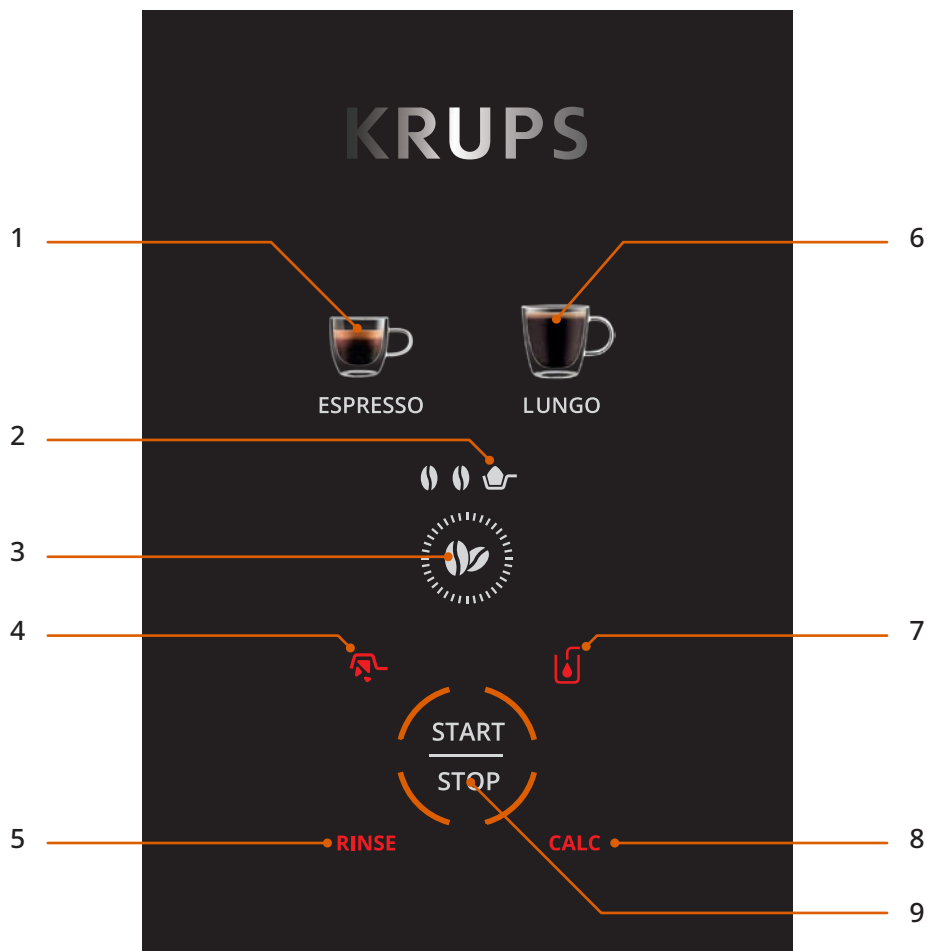

- 1 Espresso
- 2 Režim mletej kávy
- 3 Nastavenie intenzity
- 4 Upozornenie: Vyprázdnite zásuvku na kávu

- 5 Upozornenie na prepláchnutie
- 6 Lungo
- 7 Upozornenie na prídanie vody
- 8 Upozornenie na odvápnenie
- 9 ŠTART/STOP

2. TECHNICKÉ ÚDAJE

- Tlak čerpadla 15 barov
- Rozmery 150 x 360 x 295 mm

3. DÔLEŽITÉ BEZPEČNOSTNÉ INFORMÁCIE

- Pred použitím spotrebiča si pozorne prečítajte všetky pokyny, najmä bezpečnostné opatrenia.
- Tento spotrebič je určený len na používanie v domácnosti.
- Spotrebič musí byť pripojený len k štandardnému zdroju napájania a musí spĺňať špecifikácie napätia a frekvencie uvedené na bezpečnostnom štítku spotrebiča.

4. PRVÉ POUŽITIE

Poznámka: Tento kávovar je nový a pred zabalením bol testovaný s kávou. Aj keď bol vyčistený, vnútri mohlo zostať malé množstvo zvyškov kávy. Je to normálne a nemá to vplyv na výkon zariadenia.

Ak chcete zabezpečiť správnu prevádzku už pri prvom použití, pred prvým použitím zariadenia postupujte podľa týchto pokynov:

1. Vybalenie zariadenia

- Opatrne vyberte zariadenie z obalu.
- Skontrolujte, či sú všetky diely na mieste a v dobrom stave.
- Odstráňte papierovú pásku umiestnenú na vnútornej strane nádoby na zrnkovú kávu.
- Odstráňte nálepku z panela zariadenia.

2. Nalejte vodu do nádržky

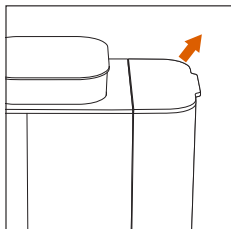

- Vyberte nádržku na vodu.

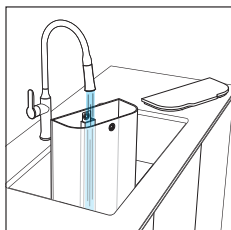

- Naplňte ju vodou po úroveň MAX.

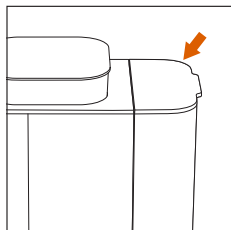

- Vložte ju späť do zariadenia.

3. Zapnite zariadenie a vykonajte prvé prepláchnutie

Pred prvým použitím odporúčame spustiť cyklus preplachovania bez kávy.



- Položte šálku (aspoň 70 ml) pod varnú hlavu.

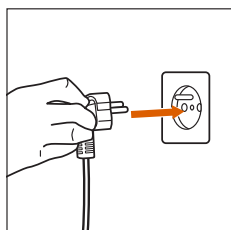

- Zapojte zariadenie do elektriny.

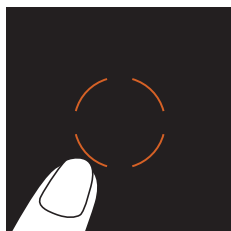

- Stlačením stredového oranžového tlačidla zapnete zariadenie.

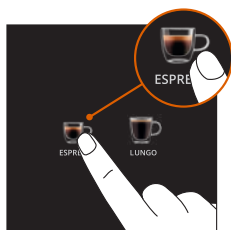

- Stlačte tlačidlo espresso.

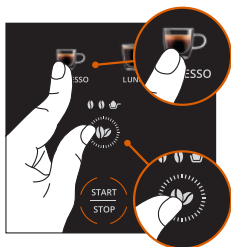

- Stlačením tlačidla espresso a tlačidla zrnkovej kávy súčasne aktivujete režim preplachovania.

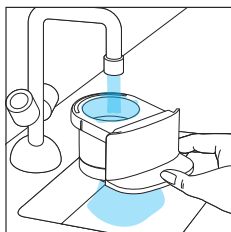

- Preplachovanie sa spustí a ukončí automaticky.
- Opláchnite zásuvku na kávu

5. PRÍPRAVA KÁVY

So zrnkovou kávou

1. Naplňte nádobu na zrnkovú kávu

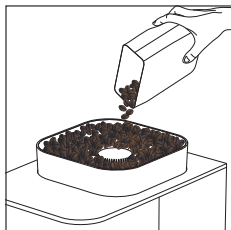

- Do nádoby na zrnkovú kávu nasypťe čerstvé kávové zrná.

2. Upravte nastavenie mletia.*

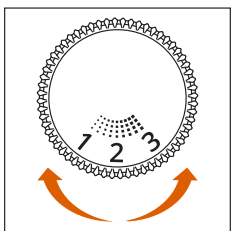

- Otvorte veko nádoby na zrnkovú kávu. Otáčaním nastavovacieho kolieska vyberte požadovanú veľkosť mletia:

- **Nastavenie s nižším číslom:** jemné mletie => pre silné a intenzívne espresso
- **Stredné nastavenie:** stredné mletie => pre vyváženú chuť
- **Nastavenie s vyšším číslom:** hrubé mletie => na filtrovanú kávu

*V závislosti od modelu



Veľkosť mletia upravujte len počas činnosti mlynčeka na kávu počas prípravy kávy. Nastavovanie, keď mlynček nie je v činnosti, by mohlo poškodiť mechanizmus.

Poznámka: Po zmene nastavenia veľkosti mletia pripravte kávu tak, aby bola úprava dostatočne citeľná z hľadiska chuti aj prietoku.

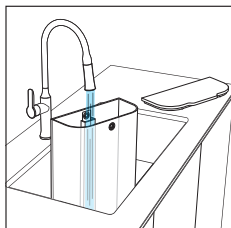

- Naplňte nádržku na vodu vodou až po úroveň MAX.

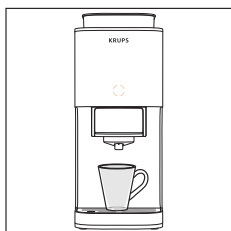

- Položte šálku pod výpusť kávy.
Poznámka: V prípade veľkej šálky vyberte odkvapkavaciu misku.

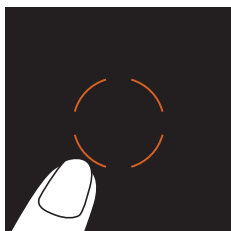

- Zapnite spotrebič.

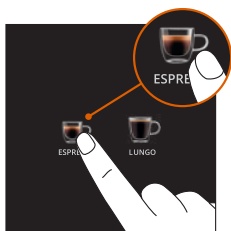

- Vyberte si preferovaný druh kávy.

3. Ak chcete, prispôbte si nastavenia nápoja.

Upravte si nápoj podľa svojich preferencií:



- **Intenzita kávy:** vyberte si z 2 úrovni intenzity

4. Spustite prípravu kávy

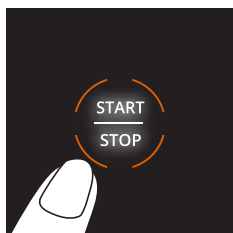

- Stlačte tlačidlo ŠTART/STOP. Kávovar spustí proces prípravy kávy.



Počas prevádzky nevyberajte nádržku, inak môže byť potrebné spustiť proces prípravy kávy odznova.

5. Vychutnajte si svoj nápoj

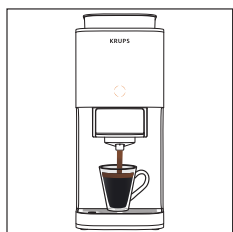

- Keď sa káva automaticky dokončí, váš nápoj je pripravený na vychutnanie!

Poznámka: Stlačením tlačidla ŠTART/STOP môžete zastaviť prúdenie kávy uprostred procesu.

6. Vyprázdnite použité kávové usadeninu

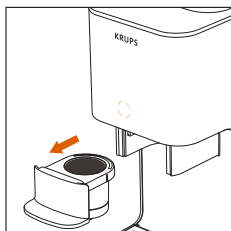

- Vyberte zásuvku na kávu

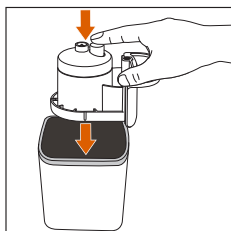

- Otočte zásuvku hore dnom nad vhodnú nádobu a potom stlačte tlačidlo. Na odstránenie kávovej usadeniny môžete tiež jemne poklepať na zásobník.

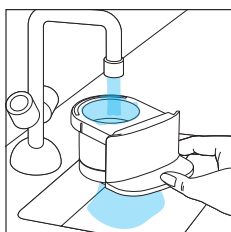

- Zásuvku vypláchnite vodou.

7. Vypnite zariadenie

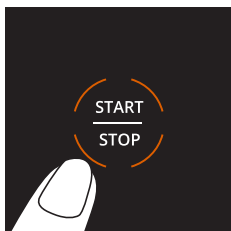

- Ak chcete zariadenie po použití vypnúť, stlačte tlačidlo ŠTART/STOP na 2 sekundy.

Poznámka: Ak sa nevykoná žiadna akcia, po 8 minútach sa zariadenie automaticky vypne.

6. PRÍPRAVA S MLETOU KÁVOU

Tento režim použite na prípravu kávy s použitím mletej kávy (napríklad kávy bez kofeínu). V tomto prípade sa mlynček na kávu nepoužíva.

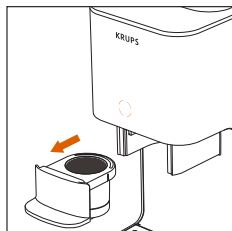

- Vyberte zásuvku.

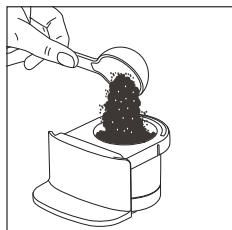

- Do zásuvky nasypete trochu mletej kávy.

Poznámka: Ak je mletá káva príliš jemná, kávovar ju nedokáže správne extrahovať.

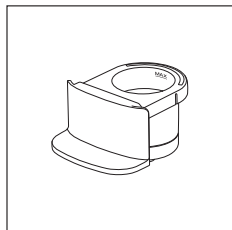

Neprekračujte čiaru MAX vnútri zásuvky.

Poznámka: Ak používate veľmi jemne mletú kávu, znížte množstvo kávy.

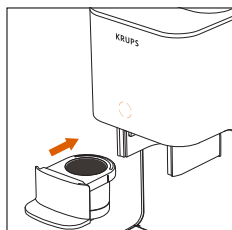

- Vráťte zásuvku na svoje miesto

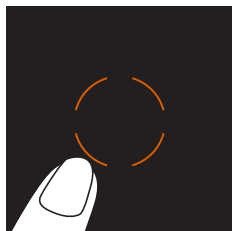

- Zapnite zariadenie

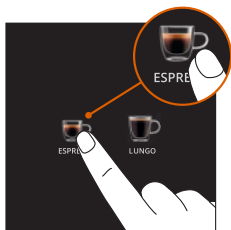

- Vyberte, ktorý nápoj chcete pripraviť.

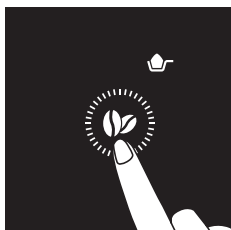

- Vyberte režim mletej kávy
- Stláčajte tlačidlo intenzity, kým sa na displeji nezobrazí ikona mletej kávy.

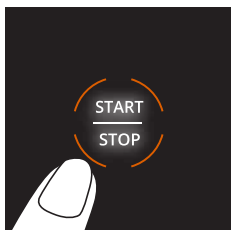

- Stlačením tlačidla ŠTART/STOP spustíte extrakciu.



- Vychutnajte si svoj nápoj.

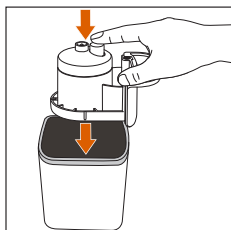

- Vyprázdňte použitú kávovú usadeninu.

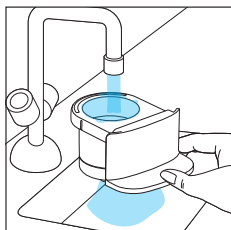

- Vypláchnite zásuvku.

7. ČISTENIE

Pravidelné čistenie zabezpečuje optimálny výkon a zachováva kvalitu kávy.

1. Vyláchnite zásuvku po každom použití

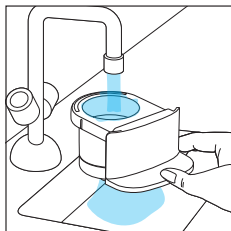

- Vyberte zásuvku a dôkladne ju opláchnite teplou vodou, aby ste sa zbavili zvyškov kávy.

2. Pravidelné čistenie

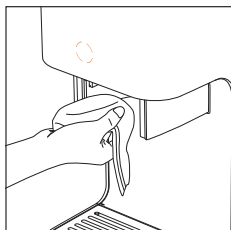

- Vyprázdňte a vyčistite odkvapkávaciu misku
- Po vybratí zásuvky vyčistite hlavu vlhkou handričkou, aby ste ju zbavili zvyškov kávy.

3. Preplachovanie

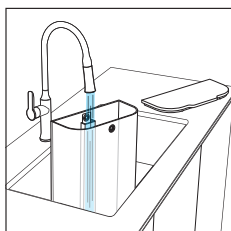

- Keď sa zobrazí upozornenie na prepláchnutie, prepláchnite zariadenie podľa nižšie uvedených krokov.
- Naplňte nádržku čistou vodou.

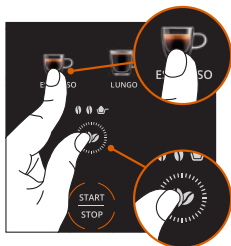

- Pod výpusť kávy položte 70 ml šálku. V šálke sa počas cyklu zachytáva voda z oplachovania.
- Umiestnite prázdnu zásuvku na miesto.
- Súčasným **stlačením tlačidiel** zrnkovej kávy a espressa vyberte režim preplachovania.
- Stlačením tlačidla ŠTART/STOP aktivujte režim preplachovania.

4. Ukončenie preplachovania

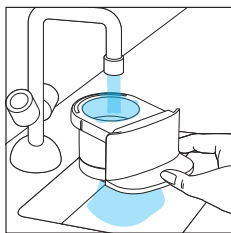

- Keď sa všetky ikony druhu kávy vrátia do normálnej polohy, proces preplachovania je ukončený.
- Vyberte zásuvku a vypláchnite ju vodou.
- Kávovar je teraz pripravený na používanie.

8. ODVÁPŇOVANIE



Vodný kameň môže zhoršiť chuť kávy a ovplyvniť hladký chod kávovaru.

Keď sa zobrazí upozornenie na odvápnenie, odvápnite zariadenie podľa nižšie uvedených krokov:

- Upozornenie na odvápnenie sa zobrazí po 200 cykloch: Odporúčame odvápniť zariadenie.
- Po 230 cykloch (bez odvápnenia) už zariadenie nebude schopné pripravovať nápoje. Na displeji sa zobrazí upozornenie na odvápnenie, šálka Lungo a zrnková káva. To znamená, že zariadenie je nutné odvápniť.

1. Pripravte si roztok na odstránenie vodného kameňa

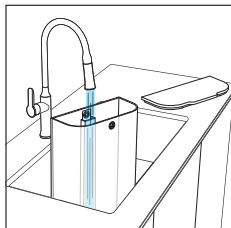

- Vyberte nádržku na vodu.
- Naplňte ju 1 litrom vody izbovej teploty.

Poznámka: * Odvápňovač KRUPS si môžete zakúpiť na oficiálnej webovej stránke KRUPS a u ďalších predajcov.

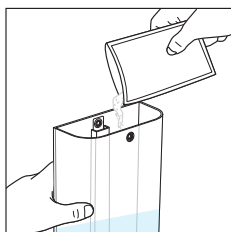

- Do nádržku pridajte celý obsah odvápňovača KRUPS* a miešajte ho, kým sa úplne nerozpustí.
- Pod výpusť kávy a parnú dýzu umiestnite nádobu s objemom najmenej 2 liters. Táto nádoba bude zachytávať všetku kvapalinu, ktorá sa uvoľní počas cyklu.

2. Spustíte program odvápnenia

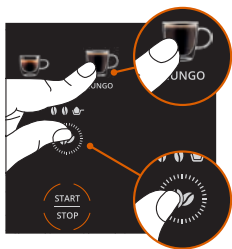

- **Spustenie:** Stlačte a podržte súčasne tlačidlá zrnkovej kávy a Lungo na 3 sekundy.

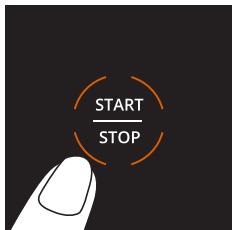

- Stlačením tlačidla ŠTART/STOP spustíte proces odvápnenia.
- Ikony druhu kávy sa postupne rozsvietia, čo znamená, že prebieha proces odstraňovania vodného kameňa.

3. Sledujte proces

Keď sa počas procesu zobrazí upozornenie „nádržka na vodu“:

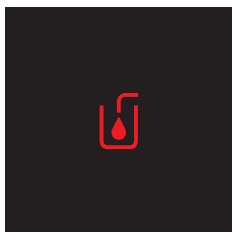

- Vyprázdňte nádržku a vyčistite ju.
- Vyprázdňte nádobu umiestnenú pod výpustom kávy a vráťte ju späť.
- Doplňte nádržku na vodu po úroveň MAX a vráťte ju späť.
- Upozornenie „nádržka na vodu“ zmizne.
- Znova stlačte tlačidlo ŠTART/STOP.
- Cyklus bude pokračovať.

Poznámka: Sledujte nádobu a v prípade potreby ju vyprázdňte.

Ak potrebujete nádobu vyprázdniť, môžete cyklus pozastaviť stlačením tlačidla ŠTART/STOP.



Ak sa opäť zobrazí upozornenie „nádržka na vodu“, musíte do nádržky doliať viac vody.

4. Koniec odvápnovania

- Keď sa opäť rozsvietia všetky ikony druhu kávy a zmizne upozornenie na odvápnenie, proces odstraňovania vodného kameňa je ukončený.

Poznámka: Cyklus odvápnovania môžete spustiť aj manuálne podľa rovnakých krokov.

9. VÝZNAM SVETELNÝCH SIGNÁLOV

KONTROLKA	VÝZNAMY	RIEŠENIA
	V zásuvke zostala kávová usadenina z naposledy pripravenej kávy.	Vyberte zásuvku a vysypte kávovú usadeninu. Potom ju pred ďalším použitím vypláchnite.
	Vo vodnej nádržke nie je dostatok vody.	Nalejte čistú vodu do nádržky na vodu.
RINSE	Zariadenie je nutné prepláchnuť.	Spustíte proces preplachovania podľa pokynov v návode na použitie.
CALC	Zariadenie je nutné odvápniť.	Spustíte proces odvápnenia podľa pokynov v návode na použitie.
	Nadmerný tlak na systém bráni extrakcii kávy.	Stlačte a podržte tlačidlo ŠTART/STOP na 2 sekundy, aby sa kávovar vypol. Opätovným stlačením tlačidla ŠTART/STOP zapnete zariadenie. Vyčistite zásuvku a znovu spustíte prípravu nápoja.

10. RIEŠENIE PROBLÉMOV

PROBLÉMY	MOŽNÉ PRÍČINY	RIEŠENIA
Zariadenie sa nezapne.	Napájací kábel nie je zapojený.	Skontrolujte elektrické pripojenie a zapojte ho do funkčnej zásuvky.
	Nestlačili ste tlačidlo ŠTART/STOP.	Stlačte tlačidlo ŠTART/STOP.
	Výpusť je zablokovaný zvyškami kávy.	Vypláchnite zásuvku
Káva nevyteká.	V nádržke nie je dostatok vody.	Nalejte vodu do nádržky.
	Zariadenie ste možno naposledy použili dávnejšie.	Spustite cyklus vyplachovania a vyčistite varnú hlavu vlhkou handričkou, aby sa odstránili všetky zvyšky kávy.
	Mletá káva je príliš jemná.	Použite hrubšie mletie.
Množstvo kávy sa znížilo.	Vodný kameň.	Spustite cyklus odvápnenia.
Káva je príliš slabá alebo príliš silná.	Nastavenie mletia je nesprávne.*	Upravte nastavenie mletia (pozri časť Príprava kávy)
	Intenzita kávy nie je nastavená správne.	Nastavte intenzitu v nastaveniach nápoja. (Pozrite si časť „Príprava kávy“)
Káva nie je dostatočne horúca.	Šálka nebola predhriata.	Pred použitím šálku opláchnite horúcou vodou.
Mlynček na kávu nefunguje.	Nádoba na zrnkovú kávu je prázdna.	Pridajte kávové zrná.
Rozsvietilo sa upozornenie na odvápnenie a nemôžem pripraviť kávu.	Zariadenie je nutné odvápnit'	Spustite cykly na odstránenie vodného kameňa.
Upozornenie na odvápnenie je stále aktívne.	Cyklus odvápnenia nebol dokončený.	Spustite cykly odvápnenia až do konca.
Spod zariadenia uniká voda.	Odkvapkávacia miska je plná alebo zle položená.	Vyprázdňte odkvapkávaciu misku a správne ju umiestnite.
Zobrazí sa upozornenie na pridanie vody.	V nádržke nie je dostatok vody.	Nalejte vodu do nádržky.
	Nádržka na vodu je nesprávne vložená.	Vyberte nádržku na vodu a pevne ju zasuňte.

*V závislosti od modelu

PROBLÉMY	MOŽNÉ PRÍČINY	RIEŠENIA
Ako môžem zariadenie ručne vypnúť?		Stlačte a podržte tlačidlo ŠTART/STOP na 2 sekundy. Prípadne sa zariadenie po 8 minútach automaticky vypne.
Ako môžem vyriešiť zablokovanie zariadenia?		Stlačením tlačidla ŠTART/STOP vypnite zariadenie. Odpojte ho zo zásuvky, počkajte 1 minútu a potom ho znova zapojte. Opätovným stlačením tlačidla ŠTART/STOP ho znova zapnite.
	Zariadenie nebolo odvápnené.	Spustite cyklus odvápnenia.

Ak niektorý z týchto problémov pretrváva, kontaktujte zákaznícky servis spoločnosti KRUPS.

11. KONIEC ŽIVOTNOSTI ELEKTRICKÝCH A ELEKTRONICKÝCH VÝROBKOV

Každý sa podieľa na ochrane životného prostredia!



- ① Výrobok obsahuje rôzne materiály, ktoré možno opätovne použiť alebo recyklovať.
- ➔ Odnesť ho do autorizovaného servisného strediska alebo zberného miesta, kde sa s ním naloží najvhodnejším spôsobom.

TARTALOM

1. Leírás	p.258
2. Műszaki adatok	p.260
3. Fontos biztonsági előírások.....	p.260
4. Első használat.....	p.260
5. Kávé készítése	p.262
6. Ital készítése őrölt kávéval.....	p.266
7. Tisztítás	p.268
8. Vízkőmentesítés.....	p.269
9. A fényjelzések jelentése	p.271
10. Hibaelhárítás	p.272
11. Az elektromos és elektronikus termékek élettartamának vége	p.273

1. LEÍRÁS

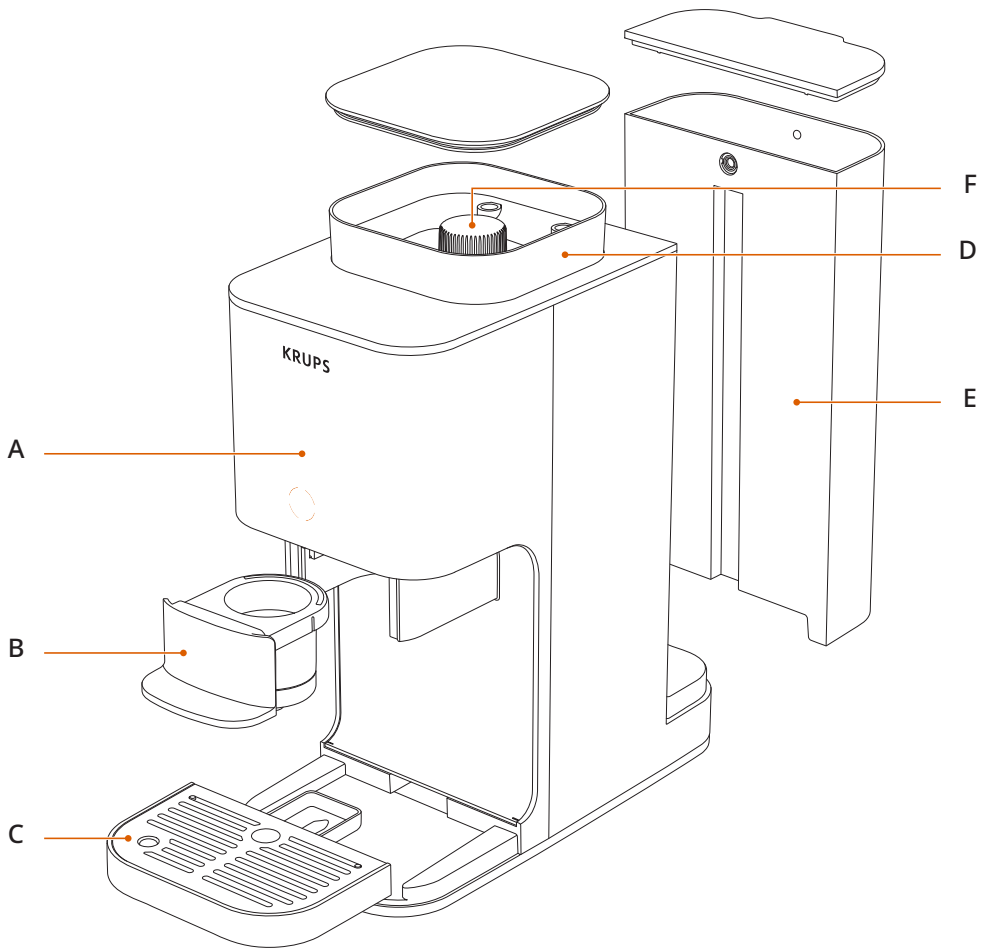

- A** Vezérlőképernyő
- B** Kávés fiók
- C** Csepegtető tálca

- D** Szemeskávétartály
- E** Víz tartály
- F** Órlési fokozat beállító gomb*

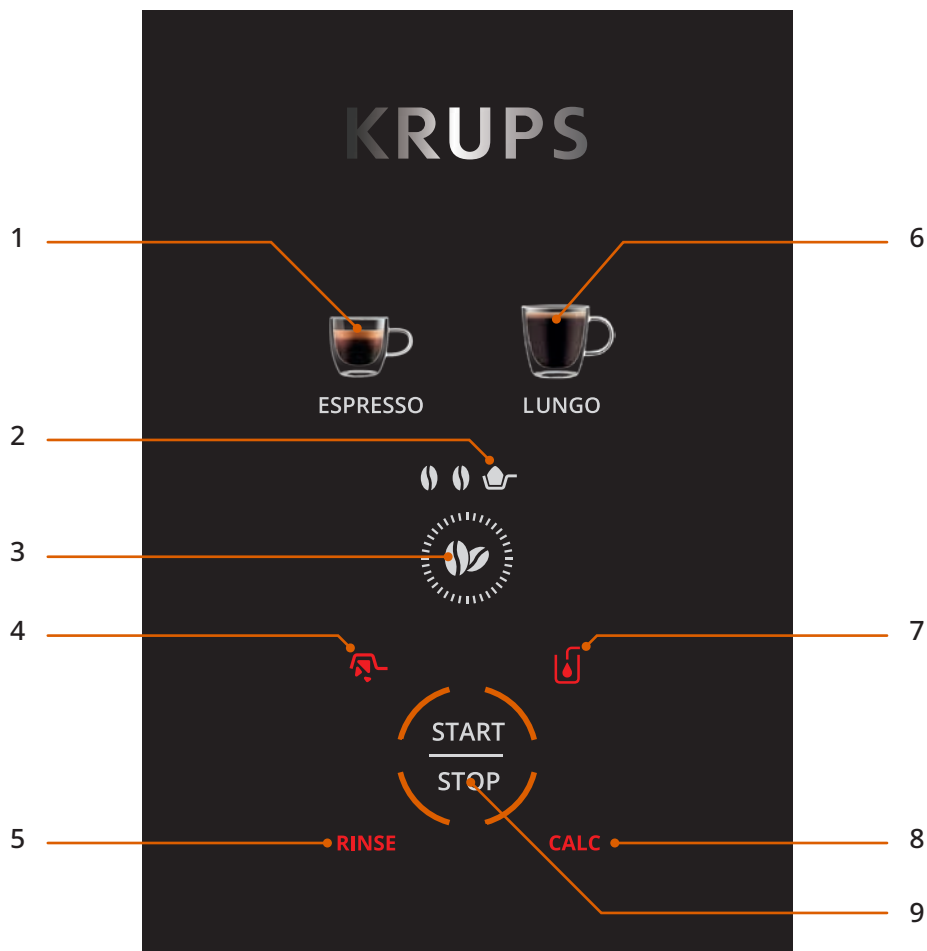

- 1 Espresso
- 2 Őrölt kávé üzemmód
- 3 Erősség beállítása
- 4 Figyelmeztetés: Űrítse ki a kávéfiókot

- 5 Öblítési figyelmeztetés
- 6 Hosszú kávé
- 7 Vízfeltöltési figyelmeztetés
- 8 Vízkömentesítési figyelmeztetés
- 9 INDÍTÁS/LEÁLLÍTÁS

2. MŰSZAKI ADATOK

- Nyomás: 15 bar
- Méretek: 150 mm x 360 mm x 295 mm

3. FONTOS BIZTONSÁGI ELŐÍRÁSOK

- A készülék használata előtt figyelmesen olvassa el az összes utasítást, különös tekintettel a biztonsági óvintézkedésekre.
- Ez a készülék kizárólag otthoni használatra készült.
- A készüléket csak szabványos áramforráshoz szabad csatlakoztatni, és annak meg kell felelnie a készülék biztonsági címkéjén feltüntetett feszültség- és frekvencia előírásoknak.

4. ELSŐ HASZNÁLAT

Megjegyzés: Ez a készülék új, és a csomagolása előtt kávéval tesztelték. Bár megtisztították, előfordulhat, hogy a belsejében kis mennyiségű kávémaradék marad. Ez normális, és nem befolyásolja a gép teljesítményét.

A készülék első használata előtt kövesse az alábbi lépéseket a megfelelő működés biztosítása érdekében:

1. A készülék kicsomagolása

- Óvatosan vegye ki a készüléket a csomagolásából.
- Ellenőrizze, hogy minden alkatrész megvan-e és jó állapotban van-e.
- Távolítsa el a szemeskávé tartály belsejében található papírszalagot.
- Távolítsa el a matricát a készülék képernyőjéről.

2. Töltse fel a víztartályt

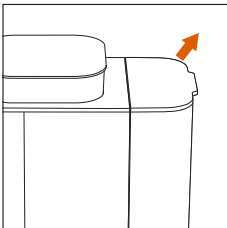

- Vegye ki a víztartályt.

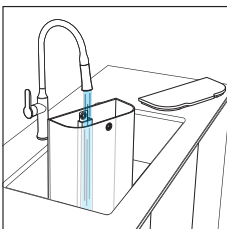

- Töltse fel vízzel a MAX szintig.

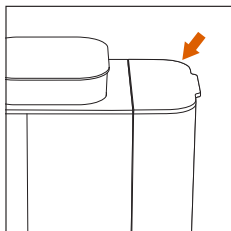

- Helyezze vissza a készülékbe.

3. Kapcsolja be a készüléket, és végezze el az első öblítést
 Javasoljuk, hogy az első használat előtt futtasson le egy öblítési ciklust kávé nélkül.

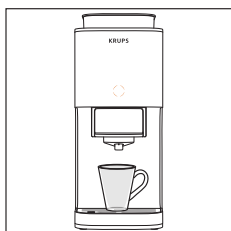

- Helyezzen egy (legalább 70 ml-es) csészét a főzőfej alá.

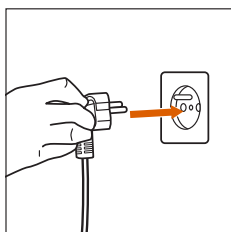

- Dugja be a készüléket.

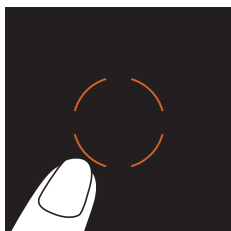

- Nyomja meg a középső narancssárga gombot a bekapcsoláshoz.

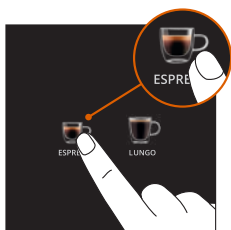

- Nyomja meg az espresso gombot.

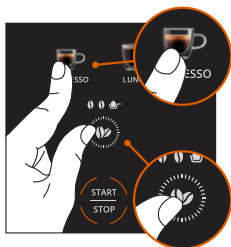

- Nyomja meg egyszerre az espresso gombot és a szemes kávé gombot az öblítési üzemmód aktiválásához.

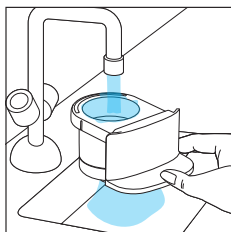

- Az öblítés automatikusan elindul és befejeződik.
- Öblítse ki a kávéfiókot

5. KÁVÉ KÉSZÍTÉSE

Szemes kávéval

1. Töltse meg a szemeskávé tartályt

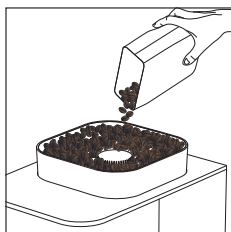

- Öntsön friss szemes kávé a szemeskávé tartályba.

2. Állítsa be az őrlési fokozatot.*

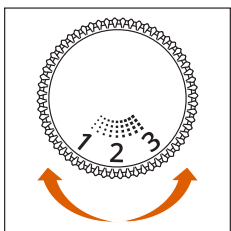

- Nyissa fel a szemeskávé tartály fedelét. Forgassa el a beállító gombot a kívánt őrlési fokozat kiválasztásához:

- **Alacsonyabb szám:** finom őrlés => erős és intenzív espresso
- **Közepes beállítás:** közepes őrlés => kiegyensúlyozott ízhez
- **Magasabb szám:** durva őrlés => filteres kávé

*Típustól függően



Csak akkor állítsa az őrlési fokozatot, amikor a kávédaráló működik, kávéfőzés közben. Ha a daráló nem működik, a beállítás károsíthatja a szerkezetet.

Megjegyzés: Az őrlési fokozat beállításának módosítása után készítsen egy kávét, hogy az íz és az áramlás tekintetében is megfelelően érzékelhető legyen a beállítás.

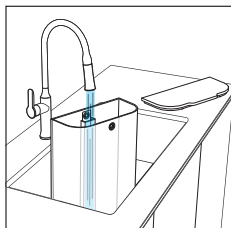

- Töltse fel a víztartályt vízzel a MAX jelzésig.

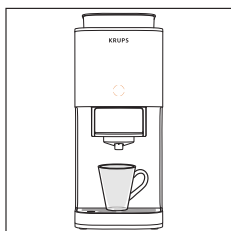

- Helyezze a csészét a kávékifolyó alá.
Megjegyzés: Nagy csésze esetén vegye ki a csepegtető tálcát.

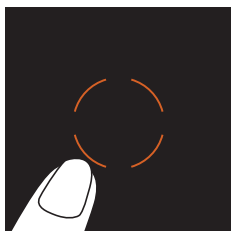

- Kapcsolja be a készüléket.

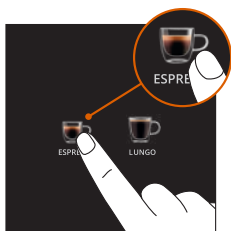

- Válassza ki a kívánt kávéfajtát.

3. Ha szeretné, testre szabhatja az ital beállításait.

Állítsa be az italt az ízlésének megfelelően:



- **A kávé erőssége:** válasszon a 2 erősségi szint közül

4. Kezdje el a kávéfőzést

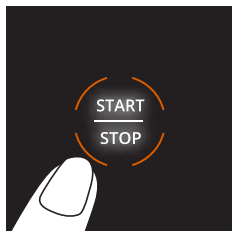

- Nyomja meg a START/STOP gombot. A készülék elindítja a kávéfőzési folyamatot.



Ne vegye ki a tartályt működés közben, mert különben újra kell indítania a kávéfőzési folyamatot.

5. Egészségére

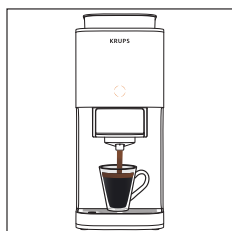

- Amint a kávé automatikusan elkészült, máris élvezheti italát!
Megjegyzés: A START/STOP gomb megnyomásával menet közben megszakíthatja a kávé kifolyását.

6. Ürítse ki a kávézaccot

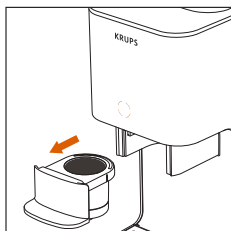

- Távolítsa el a kávéfőőket

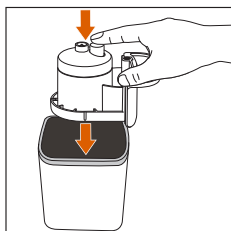

- Fordítsa meg a tartályt egy megfelelő edény felett, majd nyomja meg a gombot. A kávézacc tartályt óvatosan meg is kopogtathatja, hogy kiürüljön belőle a kávézacc.

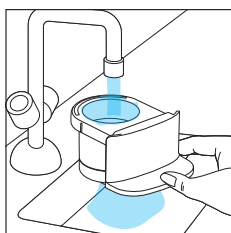

- Öblítse ki a tartályt vízzel.

7. Kapcsolja ki a készüléket

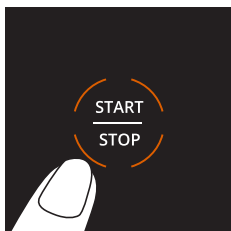

- A készülék kikapcsolásához a használat után nyomja meg a START/STOP gombot 2 másodpercig.

Megjegyzés: Ha nem tesz semmit a készülékkel, az 8 perc után automatikusan kikapcsol.

6. ITAL KÉSZÍTÉSE ŐRÖLT KÁVÉVAL

Ezzel az üzemmóddal főzhet kávét őrölt kávé (pl. koffeinmentes kávé) felhasználásával. Ebben az esetben a kávédaráló nem lesz használva.

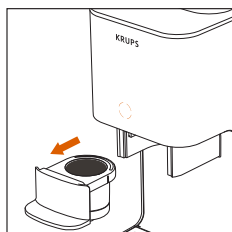

- Vegye ki a tartályt.

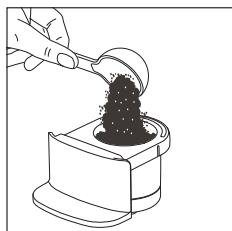

- Öntsön egy adag őrölt kávé a tartályba.

Megjegyzés: Ha az őrölt kávé túl finomra van őrölve, a készülék nem tudja megfelelően lefőzni a kávé.

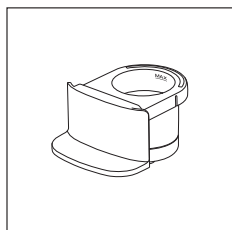

Ne lépje túl a tartály belsejében látható MAX vonalat.

Megjegyzés: Ha nagyon finomra őrölt kávé használ, csökkentse a kávé mennyiségét.

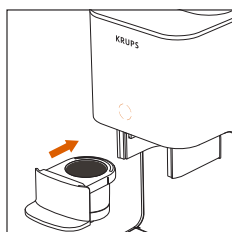

- Helyezze vissza a tartályt a helyére

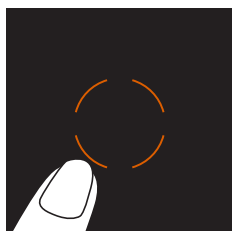

- Kapcsolja be a készüléket

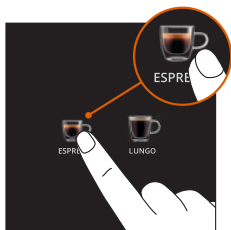

- Válassza ki, hogy milyen italt szeretne készíteni.

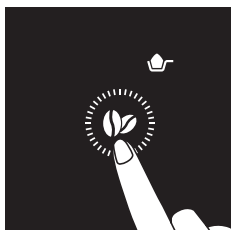

- Válassza ki az őrölt kávé üzemmódot
- Nyomja meg az intenzitás gombot annyiszor, ahányszor szükséges, amíg az őrölt kávé ikon meg nem jelenik a képernyőn.

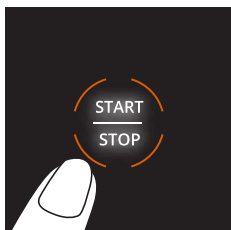

- Nyomja meg a START/STOP gombot a kávéfőzés megkezdéséhez.



- Egészségére!

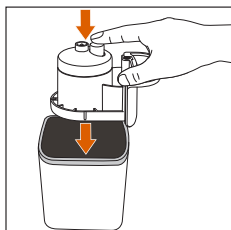

- Ürítse ki a kávézaccot.

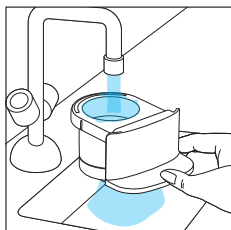

- Öblítse ki a tartályt.

7. TISZTÍTÁS

A rendszeres tisztítás biztosítja az optimális teljesítményt és megőrzi a kávé minőségét.

1. Öblítse ki a tartályt minden használat után

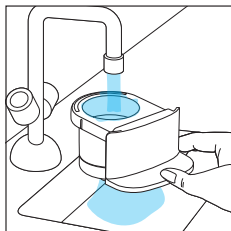

- Vegye ki a tartályt, és öblítse ki alaposan meleg vízzel, hogy eltávolítsa az esetleges kávémaradványokat.

2. Rendszeres tisztítás

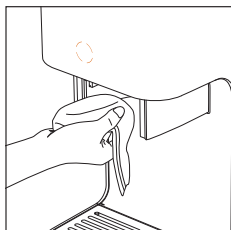

- Ürítse ki és tisztítsa meg a csepegtető tálcat
- A tartály eltávolítása után tisztítsa meg a fejet egy nedves ruhával, hogy eltávolítsa róla a kávémaradványokat.

3. Öblítés

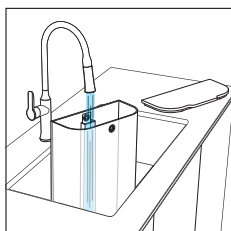

- Amikor megjelenik az öblítési figyelmeztető jelzés, kövesse az alábbi lépéseket a készülék öblítéséhez.
- Töltse fel a tartályt tiszta vízzel.

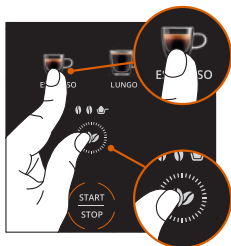

- Helyezzen egy 70 ml-es csészét a kávé kifolyó alá. A csésze fogja felfogni az öblítővizet a ciklus során.
- Helyezze vissza az üres tartályt a helyére.
- Nyomja meg **egyszerre a szemes kávé és az espresso gombot** az öblítési mód kiválasztásához.
- Nyomja meg a START/STOP gombot az öblítési mód aktiválásához.

4. Az öblítés vége

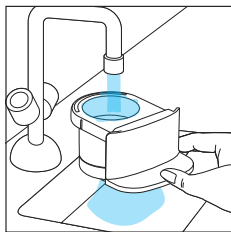

- Amikor az összes kávéfajta ikonja visszatér a normál állapotba, az öblítési folyamat befejeződött.
- Vegye ki a tartályt, és öblítse ki vízzel.
- A készülék használatra kész.

8. VÍZKÖMENTESÍTÉS



A vízkő ronthatja a kávé ízét és befolyásolhatja a készülék zavartalan működését.

Amikor megjelenik a CALC figyelmeztetés, kövesse az alábbi lépéseket a készülék vízkömentesítéséhez:

- A CALC figyelmeztetés 200 ciklus után jelenik meg: Javasoljuk, hogy ekkor végezze el a készülék vízkömentesítését.
- 230 ciklus után (vízkömentesítés nélkül) a készülék már nem fog tudni italokat készíteni. A CALC figyelmeztetés, a Lungo csésze és a kávébab jelenik meg a képernyőn. Ez azt jelenti, hogy vízkömentesíteni kell a készüléket.

1. Készítse elő a vízkömentesítő oldatot

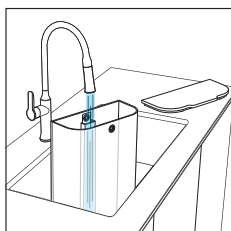

- Vegye ki a víztartályt.
- Töltse meg 1 liter szobahőmérsékletű vízzel.

Megjegyzés: *A KRUPS vízkömentesítő a KRUPS hivatalos weboldalán és más kiskereskedőknél is megvásárolható.

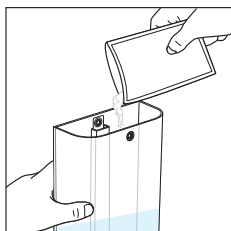

- Adja hozzá a KRUPS vízkömentesítő* teljes tartalmát a tartályhoz, és keverje addig, amíg teljesen fel nem oldódik
- Helyezzen egy legalább 2 literes űrtartalmú edényt a kávékifolyó és a gőzfúvóka alá. Ez az edény fogja felfogni a ciklus során kiengedett összes folyadékot.

2. Indítsa el a vízkömentesítő programot

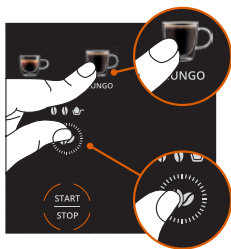

- **Annak elindításához:** Tartsa lenyomva egyszerre a Szemes kávé és a Lungo gombot 3 másodpercig.

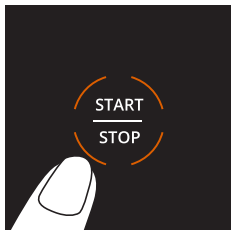

- Nyomja meg a START/STOP gombot a vízkömentesítési folyamat elindításához.
- A kávéfajták ikonjai egymás után kigyulladnak, jelezve, hogy a vízkömentesítés folyamatban van.

3. Kövesse nyomon a folyamatot

Ha a folyamat során megjelenik a „víztartály” figyelmeztetés:

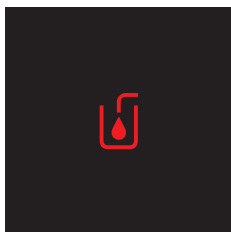

- Ürítse ki a tartályt és tisztítsa meg.
- Ürítse ki a kávékifolyó alatti edényt, majd helyezze vissza a helyére.
- Töltse fel a víztartályt a MAX szintig, majd helyezze vissza a helyére.
- A „víztartály” figyelmeztetés eltűnik.
- Nyomja meg újra a START/STOP gombot.
- A ciklus folytatódik.

Megjegyzés: Figyelje az edényt, és szükség esetén ürítse ki.

A ciklust a START/STOP gomb megnyomásával szüneteltetheti, ha ki kell ürítenie az edényt.

Ha a „víztartály” figyelmeztetés újra megjelenik, akkor több vizet kell töltenie a tartályba.

4. A vízkömentesítés vége

- Amikor az összes kávéfajta ikon újra egyszerre világít, és a CALC figyelmeztetés eltűnik, a vízkömentesítés befejeződött.

Megjegyzés: A vízkömentesítési ciklust ugyanezekkel a lépésekkel manuálisan is elindíthatja.

9. A FÉNYJELZÉSEK JELENTÉSE

JELZŐFÉNY	JELENTÉSEK	MEGOLDÁSOK
	Kávézacc maradt a tartályban a legutóbbi kávéfőzés után.	Vegye ki a tartályt, és ürítse ki belőle a kávézaccot. Ezután öblítse ki, mielőtt újból használná.
	Nincs elég víz a víztartályban.	Töltsön tiszta vizet a víztartályba.
RINSE	A készüléket ki kell öblíteni.	Indítsa el az öblítési folyamatot a felhasználói kézikönyvben leírt lépések alapján.
CALC	A készüléket vízkömentesíteni kell.	Indítsa el a vízkömentesítési folyamatot a felhasználói kézikönyvben leírt lépések alapján.
	A rendszerben uralkodó túl nagy nyomás megakadályozza a kávéfőzést.	Tartsa lenyomva a START/STOP gombot 2 másodpercig a készülék kikapcsolásához. Nyomja meg újra a START/STOP gombot a készülék bekapcsolásához. Tisztítsa meg a tartályt, és indítsa el újra az ital elkészítését.

10. HIBAELHÁRÍTÁS

PROBLÉMA	LEHETSÉGES OKOK	MEGOLDÁSOK
A készülék nem kapcsol be.	A hálózati kábel nincs csatlakoztatva.	Ellenőrizze az elektromos csatlakozót, és dugja be egy működő aljzatba.
	A START/STOP gomb nem lett megnyomva.	Nyomja meg a START/STOP gombot.
	A kifolyót kávémaradék tömítette el.	Öblítse ki a tartályt
A kávé nem folyik ki.	Nincs elég víz a tartályban.	Töltse fel a víztartályt.
	Lehet, hogy már régóta nem használta a készüléket.	Indítson el egy öblítési ciklust, és tisztítsa meg a főzőfejet egy nedves ruhával, hogy eltávolítsa a kávémaradványokat.
	Az őrölt kávé túl finomra van őrölve.	Használjon durvább őrleést.
Csökken a kávé mennyisége.	Vízkö.	Indítson el egy vízkőmentesítési ciklust.
A kávé túl gyenge vagy túl erős.	A őrlési fokozat beállítása nem megfelelő.*	Állítsa be az őrlési fokozat beállítását (lásd a „Kávé készítése” című szakaszt)
	A kávé erősségének beállítása nem megfelelő.	Módosítsa az erősséget az italbeállításokban. (Lásd a „Kávé készítése” című szakaszt)
A kávé nem elég forró.	A csésze nem lett előmelegítve.	Használat előtt öblítse ki a csészét forró vízzel.
A kávédaráló nem működik.	A szemeskávé tartály üres.	Töltse fel szemes kávéval.
A CALC figyelmeztetés kigyulladt, és nem tudok kávéfőzni.	A készüléket vízkőmentesíteni kell	Futtasson le egy vízkőmentesítési ciklust.
A CALC figyelmeztetés továbbra is aktív.	A vízkőmentesítési ciklus nem fejeződött be.	Teljes egészében futtassa le a vízkőmentesítési ciklust.
Víz szivárog a készülék alól.	A csepegtető tálca megtelt vagy rosszul van beállítva.	Ürítse ki a csepegtető tálcat, és helyezze vissza a helyére.
Megjelenik a „vízfeltöltési” figyelmeztetés.	Nincs elég víz a víztartályban.	Töltse fel a víztartályt.
	A víztartály nem megfelelően van behelyezve.	Vegye ki a víztartályt, és helyezze be határozottan.

*Típustól függően

PROBLÉMA	LEHETSÉGES OKOK	MEGOLDÁSOK
Hogyan kapcsolhatom ki a készüléket manuálisan?		Tartsa lenyomva a START/STOP gombot 2 másodpercig. Másik lehetőségként a készülék 8 perc elteltével automatikusan kikapcsol.
Hogyan oldhatom meg, ha a készülék eldugult?		Nyomja meg a START/STOP gombot a készülék kikapcsolásához. Húzza ki a dugót, várjon 1 percet, majd dugja vissza. Nyomja meg újra a START/STOP gombot, hogy újból bekapcsolja a készüléket.
	A készülék nem lett vízkőmentesítve.	Futtasson le egy vízkőmentesítési ciklust.

Ha valamelyik továbbra is fennáll ezek közül a problémák közül, forduljon a KRUPS ügyfélszolgálatához.

11. AZ ELEKTROMOS ÉS ELEKTRONIKUS TERMÉKEK ÉLETTARTAMÁNAK VÉGE

Mi is hozzájárulunk a környezet védelméhez!



- ① Terméke különböző anyagokat tartalmaz, amelyek újrafelhasználhatók vagy újrahasznosíthatók.
- ➔ Vigye el egy hivatalos szervizközpontba vagy gyűjtőpontra, hogy azt a legmegfelelőbb módon kezeljék.

СОДЕРЖАНИЕ

1. Описание	p.275
2. Технические характеристики	p.277
3. Важная информация по технике безопасности.....	p.277
4. Первое использование	p.277
5. Приготовление кофе.....	p.279
6. Приготовление с молотым кофе	p.283
7. Очистка.....	p.285
8. Очистка от накипи	p.286
9. Значение световых сигналов.....	p.288
10. Устранение неисправностей	p.289
11. Окончание срока службы электрических и электронных изделий	p.290

1. ОПИСАНИЕ

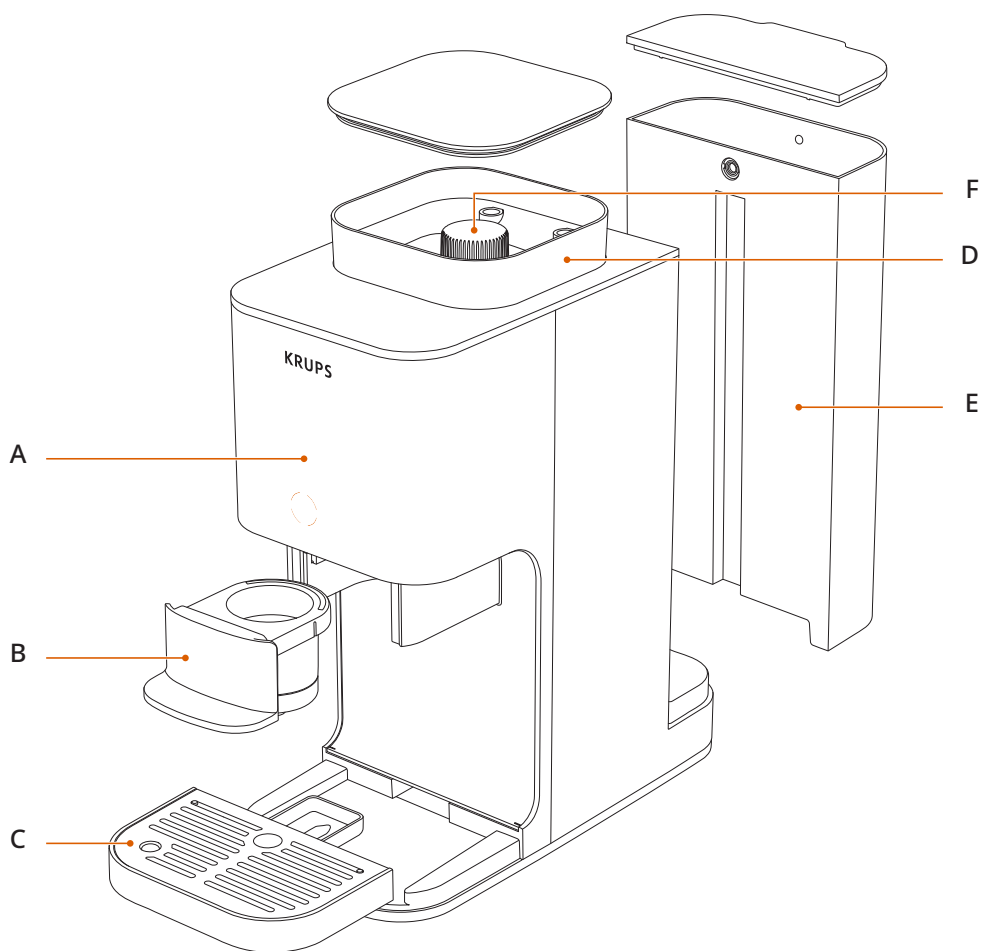

- A** Экран управления
- B** Отсек для кофе
- C** Поддон для капель

- D** Контейнер для кофейных зерен
- E** Резервуар для воды
- F** Регулятор помола*

*В зависимости от модели

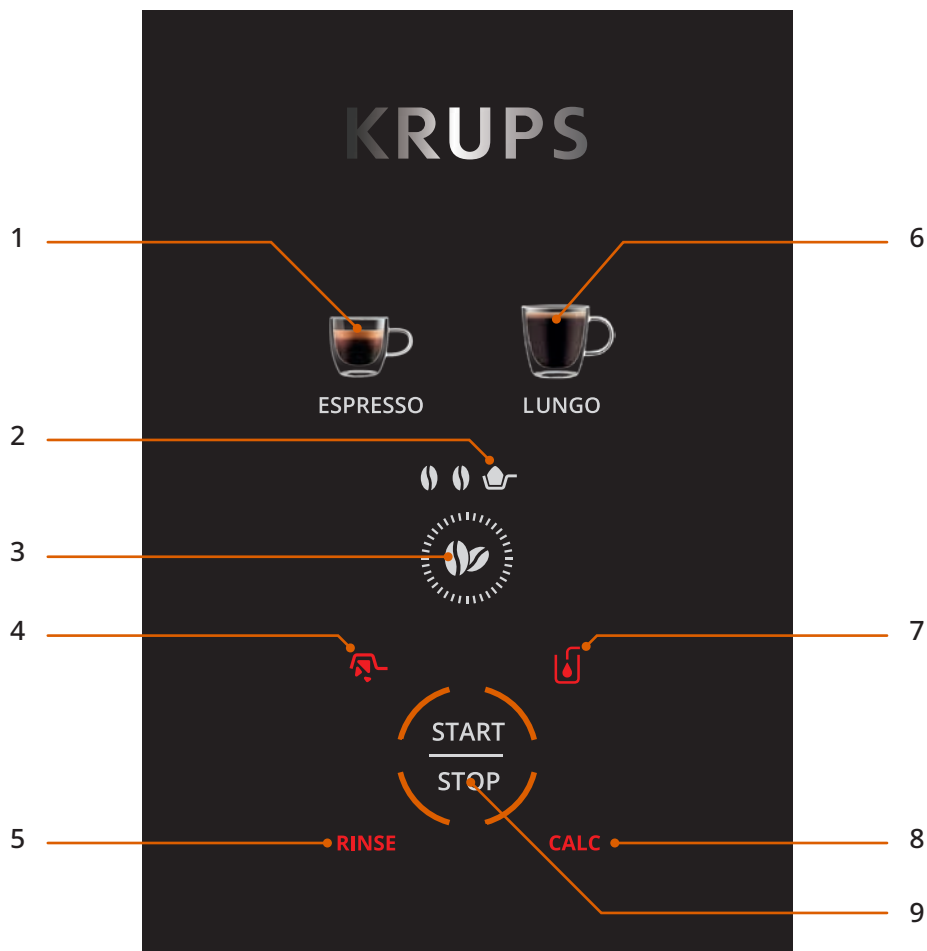

- | | | | |
|---|--|---|--|
| 1 | Эспрессо | 6 | Лунго |
| 2 | Режим молотого кофе | 7 | Предупреждение о необходимости добавить воду |
| 3 | Настройка крепости напитка | 8 | Предупреждение о необходимости очистки от накипи |
| 4 | Предупреждение: опорожните ящик для кофе | 9 | START/СТОП |
| 5 | Предупреждение о необходимости промывки | | |

2. ТЕХНИЧЕСКИЕ ХАРАКТЕРИСТИКИ

- Давление насоса: 15 бар
- Размеры: 150 мм × 360 мм × 295 мм

3. ВАЖНАЯ ИНФОРМАЦИЯ ПО ТЕХНИКЕ БЕЗОПАСНОСТИ

- Перед использованием прибора внимательно прочтите все инструкции, особенно меры предосторожности.
- Данный прибор предназначен только для домашнего использования.
- Прибор должен подключаться только к стандартной электросети и соответствовать параметрам напряжения и частоты, указанным на этикетке безопасности прибора.

4. ПЕРВОЕ ИСПОЛЬЗОВАНИЕ

Примечание. Данный прибор является новым. Перед упаковкой его протестировали с использованием кофе. Несмотря на то, что он был очищен, внутри могло остаться небольшое количество кофе. Это нормально и не повлияет на работу прибора.

Для обеспечения правильной работы с первого использования выполните следующие шаги перед первым использованием кофемашины:

1. Распаковка кофемашины

- Аккуратно извлеките кофемашину из упаковки.
- Убедитесь, что все детали на месте и находятся в исправном состоянии.
- Снимите бумажную ленту, расположенную внутри контейнера для кофейных зерен.
- Снимите наклейку с панели кофемашины.

2. Наполните резервуар для воды

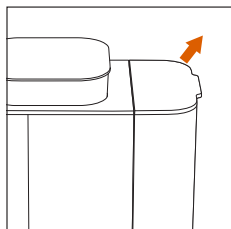

- Снимите резервуар для воды с кофемашины.

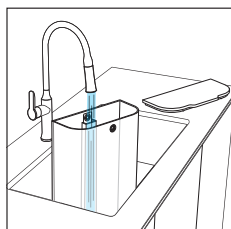

- Наполните его водой до уровня MAX.

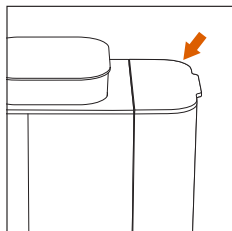

- Установите его обратно на кофемашину.

3. Включите кофемашину и выполните первое ополаскивание

Рекомендуем перед первым использованием запустить цикл ополаскивания без кофе.



- Поставьте чашку (объемом не менее 70 мл) под варочную группу.

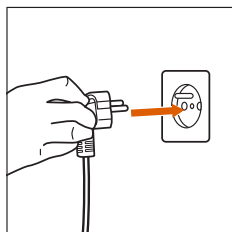

- Подключите кофемашину к электросети.

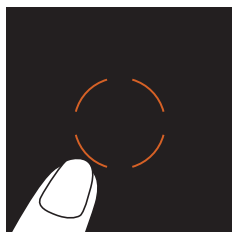

- Чтобы включить ее, нажмите центральную оранжевую кнопку.

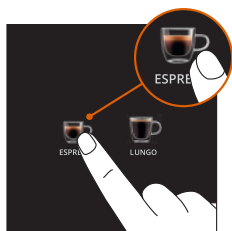

- Нажмите кнопку приготовления эспрессо.

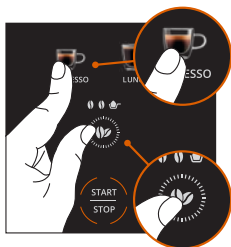

- Чтобы активировать режим ополаскивания, нажмите кнопку приготовления эспрессо и кнопку кофейных зерен одновременно.

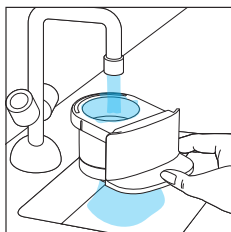

- Ополаскивание начнется и закончится автоматически.
- Промойте ящик для кофе

5. ПРИГОТОВЛЕНИЕ КОФЕ

С кофейными зернами

1. Заполните контейнер для кофейных зерен

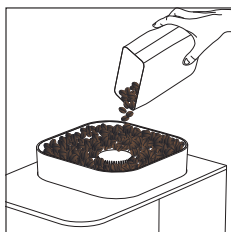

- Насыпьте свежие кофейные зерна в контейнер для кофейных зерен.

2. Отрегулируйте степень помола.*

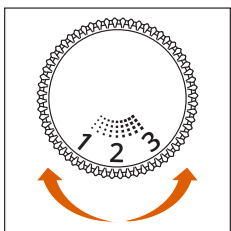

- Откройте крышку контейнера для кофейных зерен. Поверните регулятор, чтобы выбрать желаемую степень помола:

- **Меньшее число:** мелкий помол => для крепкого и насыщенного эспрессо
- **Среднее число:** средний помол => для сбалансированного вкуса
- **Большее число:** крупный помол => для фильтр-кофе

*В зависимости от модели



Регулируйте степень помола только во время работы кофемолки и приготовления кофе. Регулировка степени помола во время простоя кофемолки может повредить механизм.

Примечание. После изменения степени помола приготовьте немного кофе, чтобы проверить, как изменились вкус и поток.

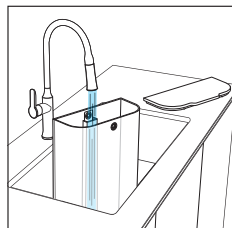

- Наполните резервуар для воды водой до уровня MAX.

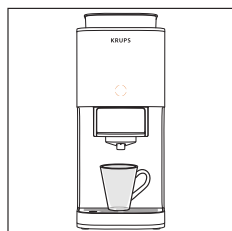

- Поставьте чашку под сопло для подачи кофе.
Примечание. Если используете большую чашку, уберите поддон для капель.

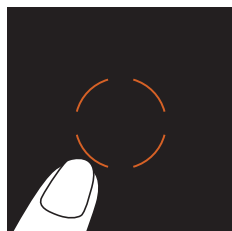

- Включите прибор.

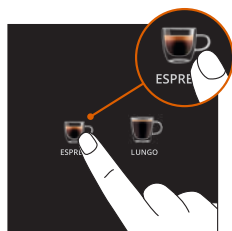

- Выберите желаемый тип кофе.

3. При желании настройте параметры приготовления напитка. Настройте параметры напитка по своему вкусу



- **Интенсивность кофе:** выберите один из двух уровней интенсивности

4. Начало приготовления кофе

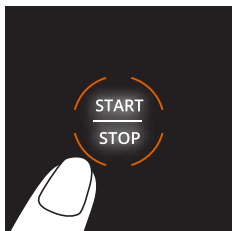

- Нажмите кнопку СТАРТ/СТОП. Кофемашина начнет процесс приготовления кофе.



Не снимайте резервуар во время работы, иначе может потребоваться перезапустить процесс приготовления кофе.

5. Наслаждайтесь напитком

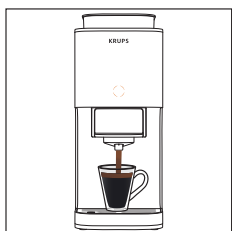

- Как только кофе автоматически перестанет наливаться, ваш напиток готов.

Примечание. Вы можете остановить подачу кофе на полпути, нажав кнопку СТАРТ/СТОП.

6. Очистка от кофейной гущи

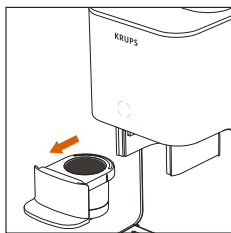

- Извлеките ящик для кофе

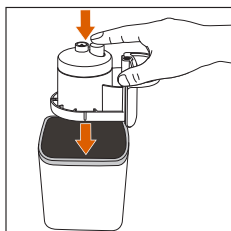

- Переверните отсек вверх дном над подходящей емкостью, затем нажмите кнопку. Вы также можете слегка постучать по отсеку, чтобы удалить кофейную гущу.

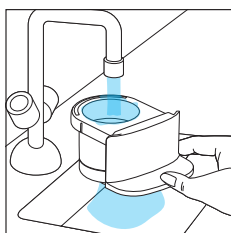

- Промойте отсек водой.

7. Выключите кофемашину

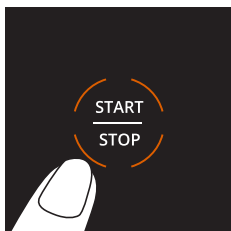

- Чтобы выключить кофемашину после использования, нажмите и удерживайте кнопку СТАРТ/СТОП две секунды.

Примечание. Если никаких действий не будет предпринято, через восемь минут кофемашина выключится автоматически.

6. ПРИГОТОВЛЕНИЕ С МОЛОТЫМ КОФЕ

Используйте этот режим для приготовления напитка с использованием молотого кофе (например, кофе без кофеина). В этом случае кофемолка не используется.

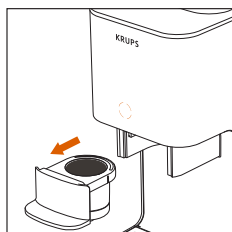

- Выньте отсек.

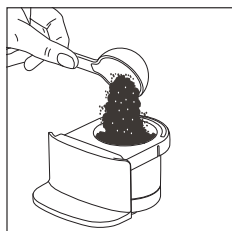

- Насыпьте порцию молотого кофе в отсек.

Примечание. Если молотый кофе слишком мелкий, кофемашина не сможет правильно приготовить кофе.

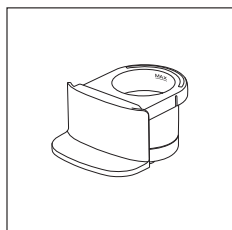

Не превышайте отметку MAX, указанную внутри отсека.

Примечание. Если вы используете очень мелкомолотый кофе, уменьшите количество кофе.

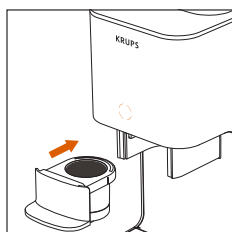

- Установите отсек на место

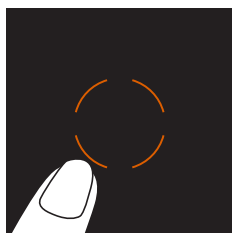

- Включите кофемашину.

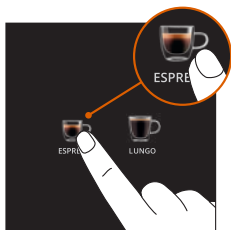

- Выберите напиток, который хотите приготовить.

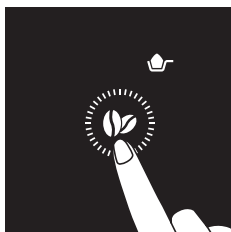

- Выберите режим молотого кофе.
- Нажимайте кнопку регулировки крепости, пока на экране не появится значок молотого кофе.

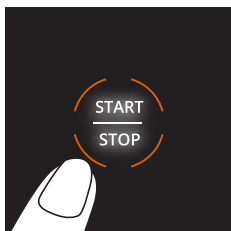

- Чтобы начать приготовление кофе, нажмите кнопку СТАРТ/СТОП.



- Наслаждайтесь напитком.

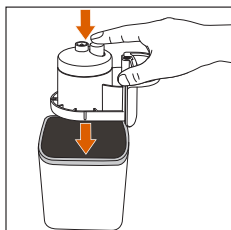

- Удалите кофейную гущу.

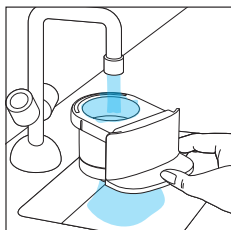

- Промойте отсек.

7. ОЧИСТКА

Регулярная чистка обеспечивает оптимальную работу и сохраняет качество кофе.

1. Промывайте отсек после каждого использования

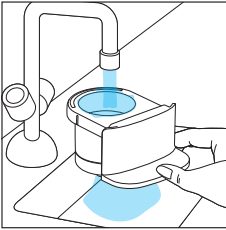

- Выньте отсек и тщательно промойте его теплой водой, чтобы удалить остатки кофе.

2. Регулярная чистка

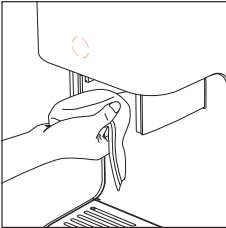

- Опустошите и очистите поддон для капель
- После извлечения отсека протрите головку влажной тканью, чтобы удалить остатки кофе.

3. Промывка

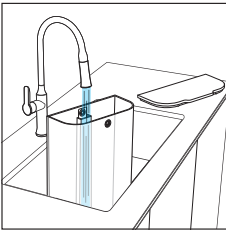

- Когда появится предупреждение о необходимости промывки, выполните следующие действия для промывки кофемашины.
- Наполните резервуар чистой водой.

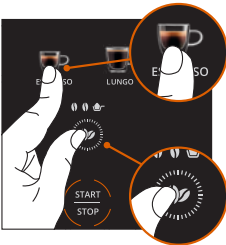

- Поставьте чашку объемом 70 мл под сопло для подачи кофе. Чашка будет собирать воду для ополаскивания во время цикла.
- Установите пустой отсек на место.
- Чтобы выбрать режим ополаскивания, нажмите **кнопку приготовления эспрессо и кнопку кофейных зерен** одновременно.
- Чтобы активировать режим промывки, нажмите кнопку **СТАРТ/СТОП**

4. Завершение промывки

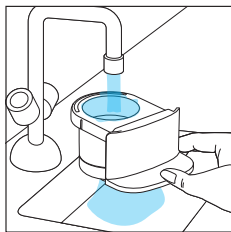

- Когда все значки типов кофе вернутся в нормальное состояние, процесс промывки завершен.
- Извлеките отсек и промойте его водой.
- Теперь кофемашина готова к использованию.

8. ОЧИСТКА ОТ НАКИПИ



Накипь может ухудшить вкус кофе и повлиять на работу кофемашины.

При появлении предупреждения о необходимости очистки от накипи выполните следующие действия для очистки от накипи:

- Предупреждение о необходимости очистки от накипи отображается после 200 циклов. Мы рекомендуем удалить накипь из кофемашины.
- После 230 циклов (без очистки от накипи) кофемашина больше не сможет готовить напитки. На экране будет отображаться предупреждение о необходимости очистки от накипи, кнопка для приготовления лунго и кнопка кофейных зерен. Это означает, что необходимо удалить накипь из кофемашины.

1. Приготовьте раствор для очистки от накипи

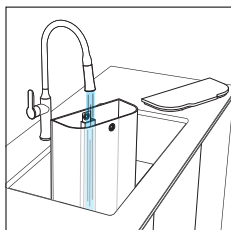

- Снимите резервуар для воды с кофемашины.
- Наполните его одним литром воды комнатной температуры.

Примечание. * Вы можете приобрести средство для очистки от накипи KRUPS на официальном сайте KRUPS и у других розничных продавцов.

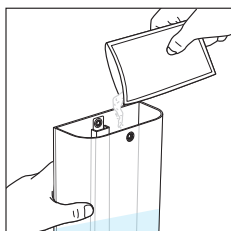

- Добавьте все содержимое средства для очистки от накипи KRUPS * в резервуар и перемешайте до полного растворения.
- Поставьте емкость объемом не менее двух литров под носик для кофе и паровой носик. Эта емкость будет собирать всю жидкость, выделяющуюся во время цикла.

2. Запустите программу очистки от накипи

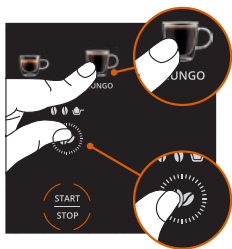

- **Для начала:** Нажмите и удерживайте одновременно кнопку кофейных зерен и кнопку приготовления лунго в течение трех секунд.

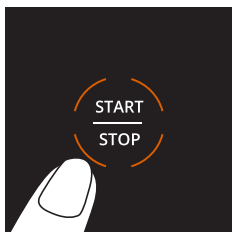

- Чтобы начать процесс очистки от накипи, нажмите кнопку СТАРТ/СТОП.
- Значки типов кофе будут загораться один за другим, указывая на то, что процесс очистки от накипи начался.

3. Контроль процесса

Если во время процесса появляется предупреждение о необходимости добавить воду:

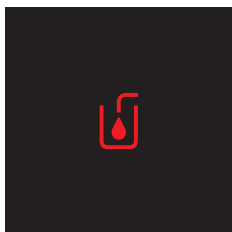

- Опорожните резервуар и очистите его.
- Опорожните контейнер, расположенный под соплом для подачи кофе, и установите его на место.
- Наполните резервуар для воды до уровня MAX и установите его на место.
- Предупреждение о необходимости добавить воду исчезнет.
- Нажмите кнопку СТАРТ/СТОП еще раз.
- Цикл продолжится.

Примечание. Следите за контейнером и опорожняйте его при необходимости.

Если нужно опорожнить контейнер, вы можете приостановить цикл, нажав кнопку СТАРТ/СТОП.

Если предупреждение о необходимости добавить воду появится снова, нужно добавить больше воды в резервуар.

4. Завершение очистки от накипи

- Когда все значки типов кофе снова загорятся одновременно и предупреждение о необходимости очистки от накипи исчезнет, процесс очистки от накипи завершен.

Примечание. Вы также можете запустить цикл очистки накипи вручную, выполнив те же действия.

9. ЗНАЧЕНИЕ СВЕТОВЫХ СИГНАЛОВ

СВЕТОВОЙ ИНДИКАТОР	ЗНАЧЕНИЯ	РЕШЕНИЯ
	В отсеке осталась кофейная гуща после последней приготовленной чашки кофе.	Выньте отсек и высыпьте кофейную гущу. Затем промойте его перед повторным использованием.
	В резервуаре для воды недостаточно воды.	Добавьте чистую воду в резервуар.
RINSE	Кофемашину необходимо промыть.	Запустите процесс промывки, следуя инструкциям в руководстве пользователя.
CALC	Кофемашину необходимо очистить от накипи.	Запустите процесс очистки от накипи, следуя инструкциям в руководстве пользователя.
	Чрезмерное давление в системе препятствует экстракции кофе.	Нажмите и удерживайте кнопку СТАРТ/СТОП в течение двух секунд, чтобы выключить кофемашину. Нажмите кнопку СТАРТ/СТОП еще раз, чтобы включить кофемашину. Очистите отсек и снова начните приготовление напитка.

10. УСТРАНЕНИЕ НЕИСПРАВНОСТЕЙ

ПРОБЛЕМЫ	ВОЗМОЖНЫЕ ПРИЧИНЫ	РЕШЕНИЯ
Кофемашина не включается.	Шнур питания не подключен.	Проверьте электрическое соединение и подключите кофемашину к работающей розетке.
	Кнопка СТАРТ/СТОП не нажата.	Нажмите кнопку СТАРТ/СТОП.
	Сопло для подачи кофе забито остатками кофе.	Промойте отсек.
Кофе не наливается.	В резервуаре недостаточно воды.	Налейте воду в резервуар.
	Возможно, вы давно им не пользовались.	Запустите цикл промывки и протрите варочную группу влажной тканью, чтобы удалить остатки кофе.
	Слишком мелкий молотый кофе.	Используйте более крупный помол.
Количество кофе уменьшилось.	Накипь.	Запустите цикл очистки от накипи.
Кофе слишком слабый или слишком крепкий.	Неправильная настройка помола.*	Отрегулируйте степень помола (см. раздел «Приготовление кофе»).
	Интенсивность кофе установлена неправильно.	Отрегулируйте интенсивность в настройках напитка. (См. раздел «Приготовление кофе»)
Кофе недостаточно горячий.	Чашка не была предварительно нагрета.	Промойте чашку горячей водой перед использованием.
Кофемолка не работает.	Контейнер для кофейных зерен пуст.	Добавьте кофейные зерна.
Загорелось предупреждение о необходимости очистки от накипи, и я не могу приготовить кофе.	Необходима очистка кофемашины от накипи.	Запустите циклы очистки от накипи.
Предупреждение о необходимости очистки от накипи по-прежнему активно.	Цикл очистки от накипи не завершен.	Запустите цикл очистки от накипи полностью.
Из-под кофемашины протекает вода.	Поддон для капель заполнен или смещен.	Опорожните поддон и установите его на место надлежащим образом.

*В зависимости от модели

ПРОБЛЕМЫ	ВОЗМОЖНЫЕ ПРИЧИНЫ	РЕШЕНИЯ
Отображается предупреждение о необходимости добавить воду.	В резервуаре для воды недостаточно воды.	Налейте воду в резервуар.
	Резервуар для воды установлен неправильно.	Снимите резервуар для воды и установите его плотно.
Как выключить кофемашину вручную?		Нажмите и удерживайте кнопку СТАРТ/СТОП в течение двух секунд. В ином случае кофемашина выключится автоматически через восемь минут.
Что делать в случае блокировки кофемашины?		Нажмите кнопку СТАРТ/СТОП, чтобы выключить кофемашину. Отключите ее от сети и подождите одну минуту, затем снова подключите. Нажмите кнопку СТАРТ/СТОП еще раз, чтобы включить ее.
	Удаление накипи из кофемашины не завершено.	Запустите цикл очистки от накипи.

Если не удастся устранить какую-либо проблему, обратитесь в службу поддержки клиентов KRUPS.

11. ОКОНЧАНИЕ СРОКА СЛУЖБЫ ЭЛЕКТРИЧЕСКИХ И ЭЛЕКТРОННЫХ ИЗДЕЛИЙ

Мы вносим свой вклад в защиту окружающей среды.



- ① Ваш продукт содержит различные материалы, которые можно использовать повторно или переработать.
- ➔ Отнесите его в авторизованный сервисный центр или пункт приема для наиболее надлежащей утилизации.

ЗМІСТ

1. Опис	p.292
2. Технічні характеристики	p.294
3. Важлива інформація про безпеку.....	p.294
4. Перше використання.....	p.294
5. Приготування кави	p.296
6. Приготування з мелених зерен	p.300
7. Очищення	p.302
8. Видалення накипу.....	p.303
9. Значення світових сигналів	p.305
10. Усунення несправностей	p.306
11. Завершення строку служби електричних і електронних виробів	p.307

1. ОПИС

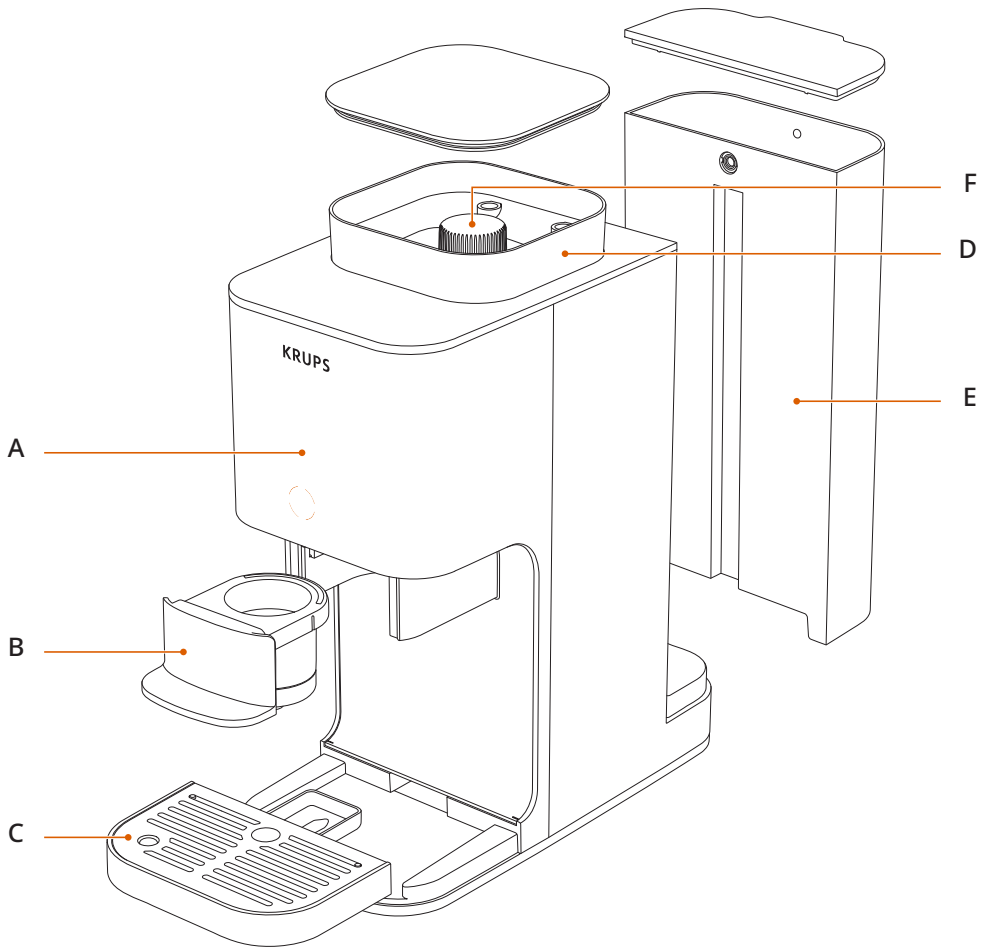

- A** Екран управління
- B** Чаша для кави
- C** Піддон для крапель
- D** Резервуар для кавових зерен

- E** Резервуар для води
- F** Ручка регулювання подрібнення*

*Залежно від моделі

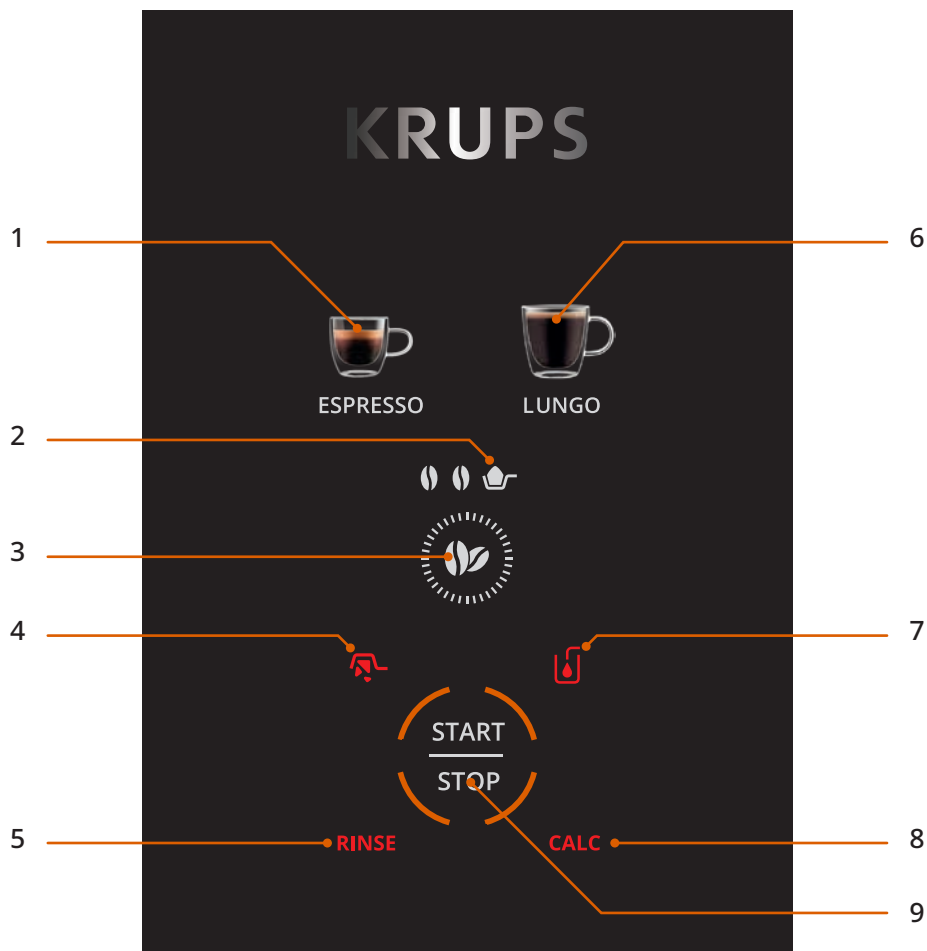

- 1 Еспресо
- 2 Режим меленої кави
- 3 Налаштування насиченості
- 4 Попередження: спорожніть
шухляду для кави
- 5 Оповіщення про необхідність
промивання

- 6 Кава лунго
- 7 Оповіщення про необхідність
додати води
- 8 Оповіщення про необхідність
видалення накипу
- 9 ЗАПУСК/ЗУПИНКА

2. ТЕХНІЧНІ ХАРАКТЕРИСТИКИ

- Тиск насоса 15 бар
- Габарити: 150 × 360 × 295 мм

3. ВАЖЛИВА ІНФОРМАЦІЯ ПРО БЕЗПЕКУ

- Уважно прочитайте всі інструкції перед використанням приладу, особливо про заходи безпеки.
- Цей прилад призначений тільки для домашнього використання.
- Цей прилад можна підключати лише до стандартної мережі живлення, яка має відповідати характеристикам напруги та частоти, зазначеним на етикетці безпеки приладу.

4. ПЕРШЕ ВИКОРИСТАННЯ

Примітка. Ця машина нова й перед упаковкою була протестована з кавою. Її очистили, але всередині може залишитися трохи кави. Це нормально й не вплине на продуктивність машини.

Щоб забезпечити правильну роботу з першого використання, перед першим використанням машини виконайте такі дії:

1. Розпакування машини

- Обережно вийміть машину з упаковки.
- Перевірте наявність та стан усіх частин.
- Зніміть паперову стрічку, розташовану всередині резервуара для кавових зерен.
- Зніміть наклейку з панелі машини.

2. Наповніть резервуар для води

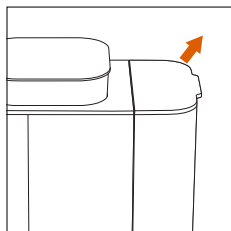

- Зніміть резервуар для води.

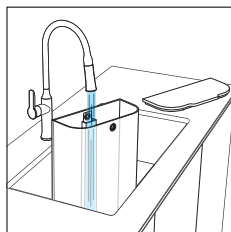

- Наповніть його водою до позначки MAX.

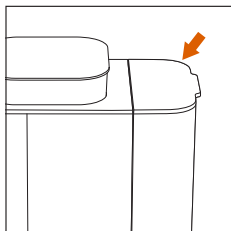

- Вставте його назад у машину.

3. Увімкніть машину та виконайте перше промивання

Перед першим використанням рекомендується виконати цикл промивання без кави.



- Поставте чашку (місткістю принаймні 70 мл) під головку фільтра.

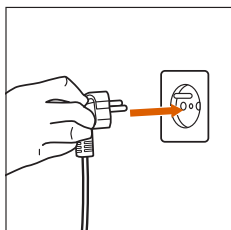

- Підключіть машину до джерела живлення.

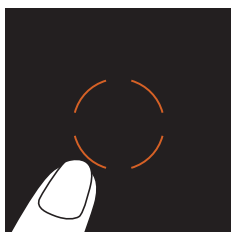

- Натисніть помаранчеву кнопку посередині, щоб увімкнути її.

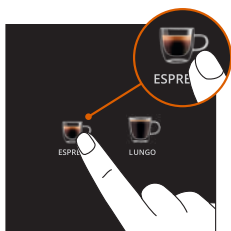

- Натисніть кнопку «Еспресо».

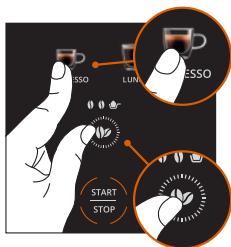

- Одночасно натисніть кнопку «Еспресо» та кнопку «Кавові зерна», щоб активувати режим промивання.

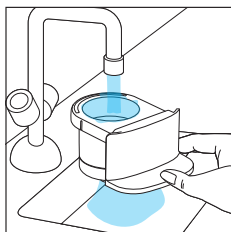

- Промивання розпочнеться та завершиться автоматично.
- Промийте шухляду для кави

5. ПРИГОТУВАННЯ КАВИ

З кавових зерен

1. Наповніть резервуар для кавових зерен

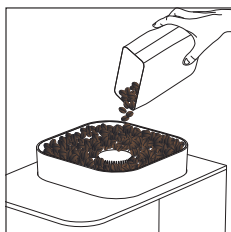

- Засипте свіжі кавові зерна в резервуар для кавових зерен.

2. Відрегулюйте рівень помелу.*

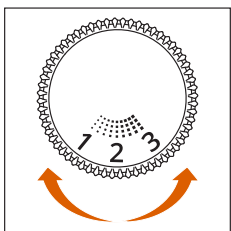

- Відкрийте кришку резервуара для кавових зерен. Поверніть ручку регулювання, щоб вибрати потрібний розмір помелу:

- **Нижчий рівень помелу:** дрібний помел => для міцного та насиченого еспресо
- **Середній рівень помелу:** середній помел => для збалансованого смаку
- **Вищий рівень помелу:** грубий помел => для фільтрованої кави



Регулюйте розмір помелу, тільки коли кавомолка працює, під час приготування кави. Регулювання, коли кавомолка не працює, може пошкодити механізм.

Примітка. Після зміни розміру помелу приготуйте каву так, щоб регулювання було достатньо відчутний як за смаком, так і за густотою.

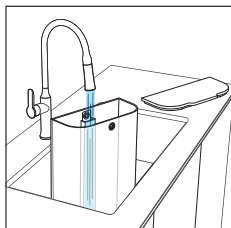

- Наповніть резервуар для води водою до позначки MAX.

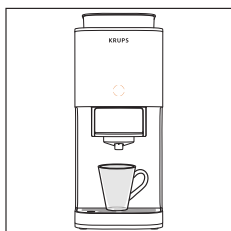

- Поставте чашку під отвір для виходу кави.

Примітка. Зніміть піддон для крапель, щоб установити велику чашку.

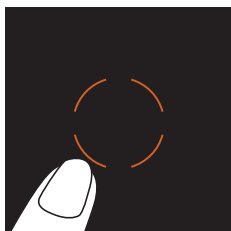

- Увімкніть прилад.

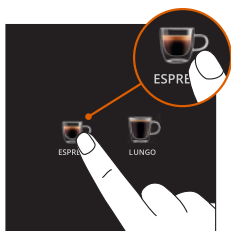

- Оберіть улюблений тип кави.

3. За бажанням, налаштуйте параметри напою.
Відрегулюйте параметри напою відповідно до своїх уподобань:

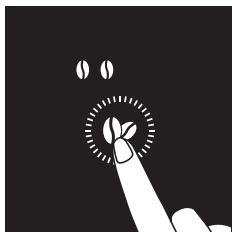

- **Міцність кави:** виберіть один з 2 рівнів міцності

4. Почніть приготування кави

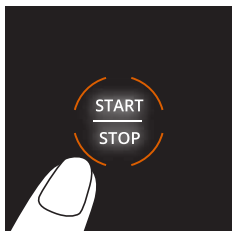

- Натисніть кнопку ЗАПУСК/ЗУПИНКА. Машина розпочне процес приготування кави.



Уникайте виймання резервуара під час роботи, інакше вам прийдеться перезапустити процес приготування кави.

5. Насолоджуйтесь напоєм

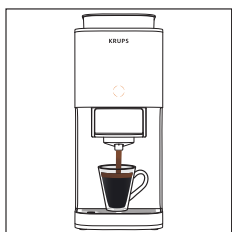

- Щойно кави автоматично закінчить виливатися, ваш напій готовий до вживання!

Примітка. Ви можете зупинити потік кави, натиснувши кнопку ЗАПУСК/ЗУПИНКА.

6. Висипте використану кавову гущу

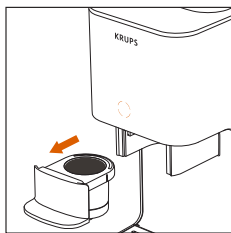

- Вийміть шухляду для кави

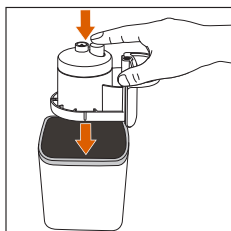

- Переверніть чашу догори дном над відповідним контейнером, потім натисніть кнопку. Можна також злегка постукати по лотку, щоб видалити кавову гущу.

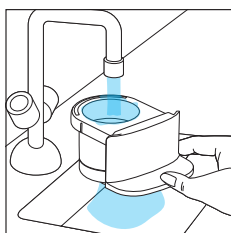

- Промийте чашу водою.

7. Вимкніть машину

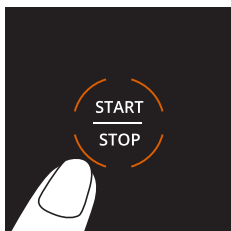

- Щоб вимкнути машину після використання, натисніть кнопку ЗАПУСК/ЗУПИНКА протягом 2 секунд.

Примітка. При відсутності діяльності машина автоматично вимкнеться через 8 хвилин.

6. ПРИГОТУВАННЯ З МЕЛЕНИХ ЗЕРЕН

Використовуйте цей режим для приготування кави з мелених зерен (наприклад, кави без кофеїну). У цьому випадку кавомолка не використовується.

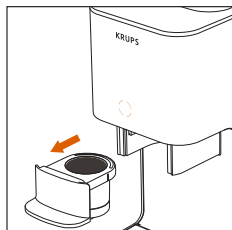

- Вийміть чашу.

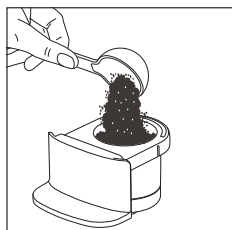

- Насипте порцію меленої кави у чашу.

Примітка. Якщо мелена кава занадто дрібна, машина не зможе належним чином екстрагувати її.

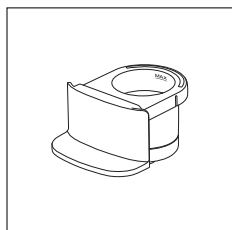

Не перевищуйте позначку MAX на чаші.

Примітка. Якщо кава дуже дрібно помелена, зменште її кількість.

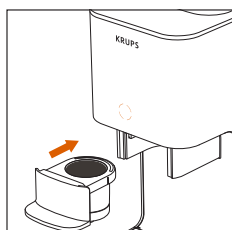

- Поставте чашу на місце

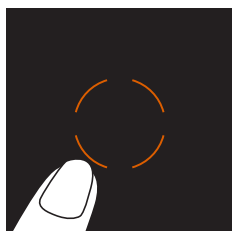

- Увімкніть машину

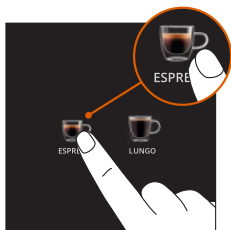

- Оберіть, який напій ви хочете приготувати.

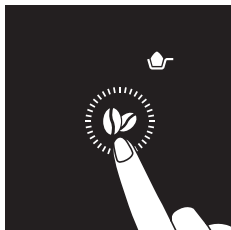

- Виберіть режим меленої кави
- Натискайте кнопку насиченості, доки на екрані не з'явиться значок меленої кави.

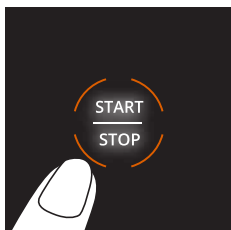

- Натисніть кнопку ЗАПУСК/ЗУПИНКА, щоб розпочати екстракцію.



- Насолоджуйтесь напоєм.

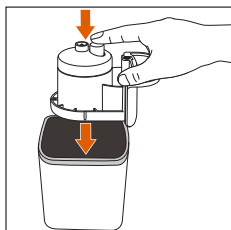

- Висипте використану кавову гущу.

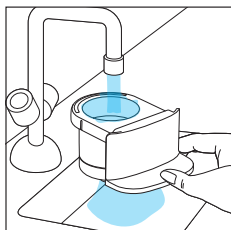

- Промийте чашу.

7. ОЧИЩЕННЯ

Регулярне очищення забезпечує оптимальну продуктивність та зберігає якість кави.

1. Промивайте чашу після кожного використання

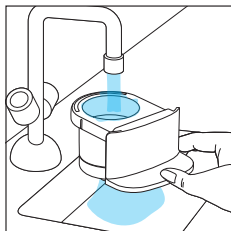

- Вийміть чашу й ретельно промийте її теплою водою, щоб позбутися залишків кави.

2. Регулярне очищення

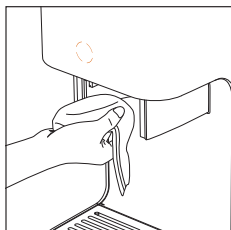

- Спорожніть та очистьте піддон для крапель
- Знявши резервуар, очистьте головку вологою ганчіркою, щоб позбутися залишків кави.

3. Промивання

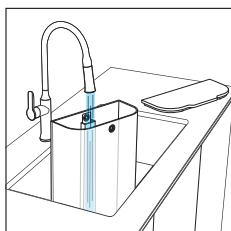

- Коли з'явиться оповіщення про необхідність промивання, виконайте зазначені дані дії, щоб промити машину.
- Наповніть резервуар чистою водою.

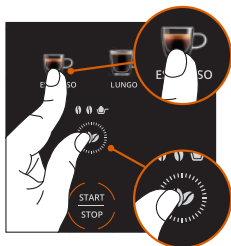

- Поставте чашку місткістю 70 мл під отвір для виходу кави. Чашка збиратиме воду для промивання під час циклу.
- Встановіть порожню чашу на місце.
- Одночасно натисніть кнопки **«Зерно»** та **«Еспресо»**, щоб вибрати режим промивання.
- Натисніть кнопку **ЗАПУСК/ЗУПИНКА**, щоб активувати режим промивання.

4. Закінчіть промивання

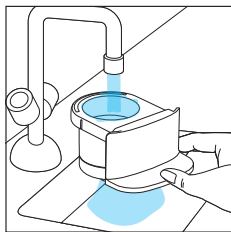

- Коли всі значки типу кави повернуться до нормального стану, процес промивання буде завершено.
- Вийміть чашу та промийте її водою.
- Тепер машина готова до використання.

8. ВИДАЛЕННЯ НАКИПУ



Вапняний накип може погіршити смак кави та вплинути на безперерійну роботу вашої машини.

Коли з'явиться оповіщення CALC, виконайте зазначені далі дії, щоб видалити накип з вашої машини:

- Оповіщення CALC відображається після 200 циклів: Ми рекомендуємо видаляти накип з машини.
- Після 230 циклів (без видалення накипу) машина більше не зможе готувати напої. На екрані відобразяться оповіщення CALC, чашка лунго та кавове зерно. Це означає, що з машини необхідно видалити накип.

1. Приготуйте розчин для видалення накипу

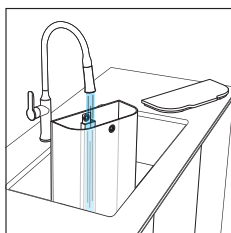

- Зніміть резервуар для води.
- Залейте в нього 1 літр води кімнатної температури.

Примітка. *Засіб для видалення накипу KRUPS можна придбати на офіційному вебсайті KRUPS та у інших роздрібних продавців.

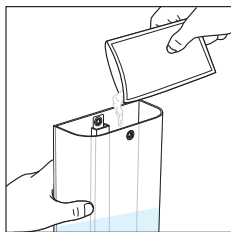

- Додайте весь вміст пакунку засобу для видалення накипу KRUPS* у резервуар і перемішайте, доки він повністю не розчиниться.
- Поставте резервуар місткістю щонайменше 2 літрів під отвір для виходу кави та парову насадку. У цей резервуар збиратиметься вся рідина, що виділяється під час циклу.

2. Запустіть програму видалення накипу

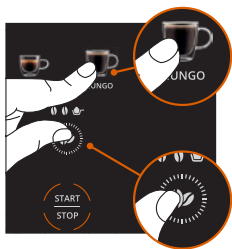

- **Щоб розпочати:** Одночасно натисніть і утримуйте кнопки «Зерно» та «Лунго» протягом 3 секунд.



- Натисніть кнопку ЗАПУСК/ЗУПИНКА, щоб розпочати процес видалення накипу.
- Значки типів кави світлитимуться один за одним, що вказує продовження процесу видалення накипу.

3. Слідкуйте за процесом

Коли під час процесу з'явиться оповіщення «резервуар для води»:

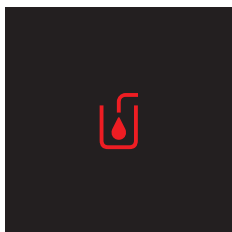

- Спорожніть резервуар та очистьте його.
- Спорожніть резервуар, розташований під отвором для виходу кави, та встановіть його на місце.
- Наповніть резервуар для води до позначки MAX та встановіть його на місце.
- Оповіщення «резервуар для води» зникне.
- Знову натисніть кнопку ЗАПУСК/ЗУПИНКА.
- Цикл продовжиться.

Примітка. Слідкуйте за резервуаром і за потреби спорожняйте його.

У разі потреби спорожнити резервуар можна призупинити цикл, натиснувши кнопку ЗАПУСК/ЗУПИНКА.



Якщо оповіщення «резервуар для води» з'явиться знову, потрібно додати в резервуар більше води.

4. Закінчить видалення накипу

- Коли всі значки типів кави знову засвітяться разом, а оповіщення CALC зникне, процес видалення накипу буде завершено.

Примітка. Можна також запустити цикл видалення накипу вручну, виконавши ті ж кроки.

9. ЗНАЧЕННЯ СВІТЛОВИХ ІНДИКАТОРІВ

СВІТЛОВИЙ ІНДИКАТОР	ЗНАЧЕННЯ	СПОСОБИ УСУНЕННЯ
	У чаші залишилася кавова гуща з останньої зробленої порції кави.	Зніміть чашу й висипте кавову гущу. Потім промийте чашу перед повторним використанням.
	У резервуарі для води недостатньо води.	Додайте в резервуар для води чисту воду.
RINSE	Вашу машину потрібно промити.	Розпочніть процес промивання, виконавши кроки, наведені в посібнику користувача.
CALC	Вашу машину потрібно очистити від накипу.	Розпочніть процес видалення накипу, виконавши кроки, наведені в посібнику користувача.
	Надмірний тиск на систему перешкоджає екстракції кави	Натисніть і утримуйте кнопку ЗАПУСК/ЗУПИНКА протягом 2 секунд, щоб вимкнути машину. Знову натисніть кнопку ЗАПУСК/ЗУПИНКА, щоб увімкнути машину. Очистьте чашу й знову почніть приготування напою.

10. УСУНЕННЯ НЕСПРАВНОСТЕЙ

ПРОБЛЕМИ	МОЖЛИВІ ПРИЧИНИ	СПОСОБИ УСУНЕННЯ
Машина не вмикається.	Шнур живлення не підключено до джерела живлення.	Перевірте електричне з'єднання та підключіть його до справної розетки.
	Кнопка ЗАПУСК/ЗУПИНКА не натиснута.	Натисніть кнопку ЗАПУСК/ЗУПИНКА.
	Вихідний отвір заблоковано залишками кави.	Промийте чашу
Кава не витікає.	У резервуарі недостатньо води.	Наповніть резервуар для води.
	Можливо, з останнього використання минуло вже чимало часу.	Запустіть цикл промивання та очистьте головку фільтра вологою ганчіркою, щоб видалити залишки кави.
	Мелена кава занадто дрібна.	Використовуйте каву грубішого помелу.
Кількість кави зменшилася.	Вапняний наліт.	Запустіть цикл видалення накипу.
Кава занадто слабка або занадто міцна.	Неправильне налаштування помелу.*	Відрегулюйте рівень помелу (див. «Приготування кави»)
	Інтенсивність кави налаштовано неправильно.	Відрегулюйте інтенсивність у налаштуваннях напою. (Див. розділ «Приготування кави»)
Кава недостатньо гаряча.	Чашка не була попередньо нагріта.	Перед використанням сполосніть чашку гарячою водою.
Кавомолка не працює.	Резервуар для кавових зерен порожній.	Додайте кавові зерна.
Увімкнувся індикатор CALC, і я не можу приготувати каву.	Потрібно видалити накип з машини	Виконайте цикли видалення накипу.
Оповіднення CALC не вимикається.	Цикл видалення накипу не завершено.	Повністю виконайте цикли видалення накипу.
З-під машини витікає вода.	Піддон для крапель повний або зсунутий.	Спорожніть піддон для крапель та встановіть його правильно.
Відображається оповіщення «додайте воду».	У резервуарі для води недостатньо води.	Наповніть резервуар для води.
	Резервуар для води вставлено неправильно.	Зніміть резервуар для води та щільно вставте його.

*Залежно від моделі

ПРОБЛЕМИ	МОЖЛИВІ ПРИЧИНИ	СПОСОБИ УСУНЕННЯ
Як можна вимкнути машину вручну?		Натисніть і утримуйте кнопку ЗАПУСК/ЗУПИНКА протягом 2 секунд. Або ж ваша машина автоматично вимкнеться через 8 хвилин.
Як можна вирішити проблему із заблокованою машиною?		Натисніть кнопку ЗАПУСК/ЗУПИНКА, щоб вимкнути машину. Від'єднайте машину від джерела живлення, зачекайте 1 хвилину, а потім знову підключіть її до джерела. Натисніть кнопку ЗАПУСК/ЗУПИНКА ще раз, щоб знову увімкнути машину.
	Ваша машина не була очищена від накипу.	Виконайте цикл видалення накипу.

Якщо одна з цих проблем не зникає, зверніться до служби підтримки клієнтів компанії KRUPS.

11. ЗАВЕРШЕННЯ СТРОКУ СЛУЖБИ ЕЛЕКТРИЧНИХ І ЕЛЕКТРОННИХ ВИРОБІВ

Ми робимо свій внесок у захист довкілля!



- ① Ваш виріб містить різні матеріали, які можна використовувати повторно або переробляти.
- ➔ Доставте його в авторизований сервісний центр або пункт збору, щоб з ним повелися найвідповіднішим чином.

SADRŽAJ

1. Opis.....	p.309
2. Tehničke specifikacije	p.311
3. Važne sigurnosne informacije.....	p.311
4. Prva uporaba	p.311
5. Priprema kave	p.313
6. Priprema s mljevenom kavom	p.317
7. Čišćenje	p.319
8. Uklanjanje kamenca	p.320
9. Značenje svjetlosnih signala.....	p.322
10. Otklanjanje poteškoća.....	p.323
11. Kraj vijeka uporabe električnih i elektroničkih proizvoda	p.324

1. OPIS

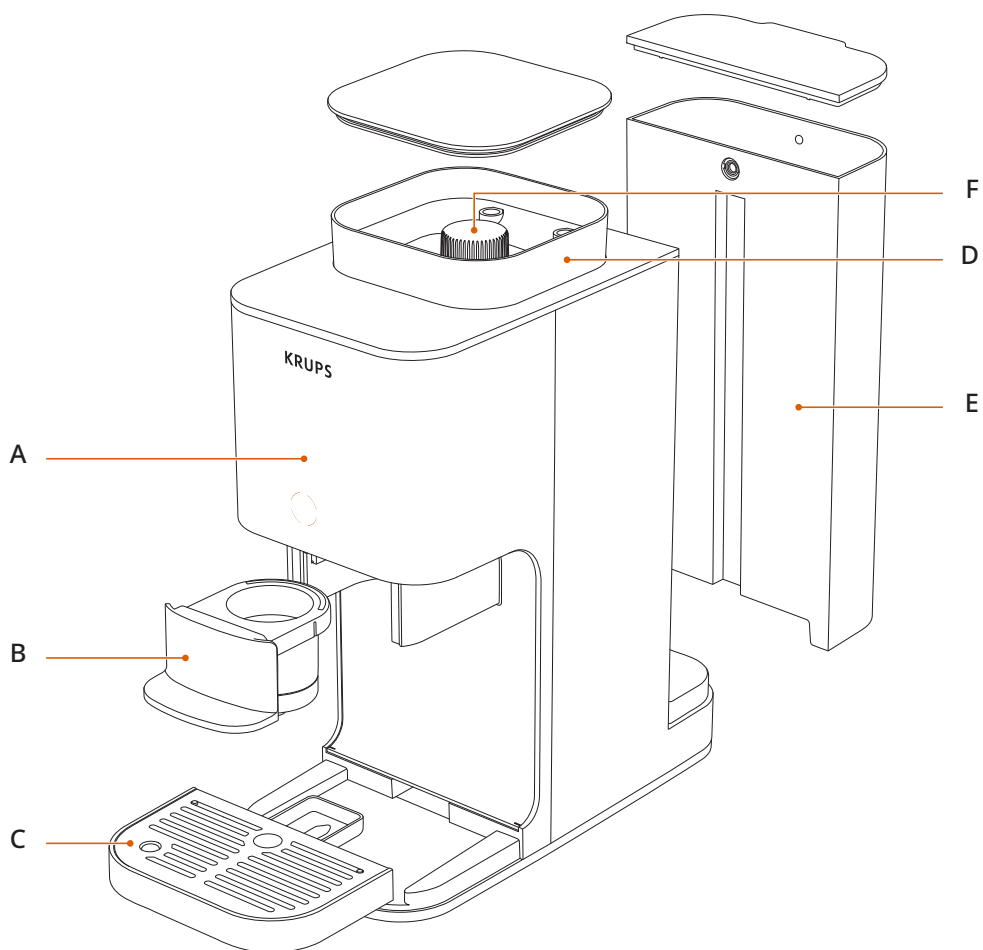

- A** Upravljački zaslon
- B** Ladica za kavu
- C** Posuda za kapljevину

- D** Spremnik kave u zrnu
- E** Spremnik za vodu
- F** Ručica za podešavanje mljevenja*

*Ovisno o modelu

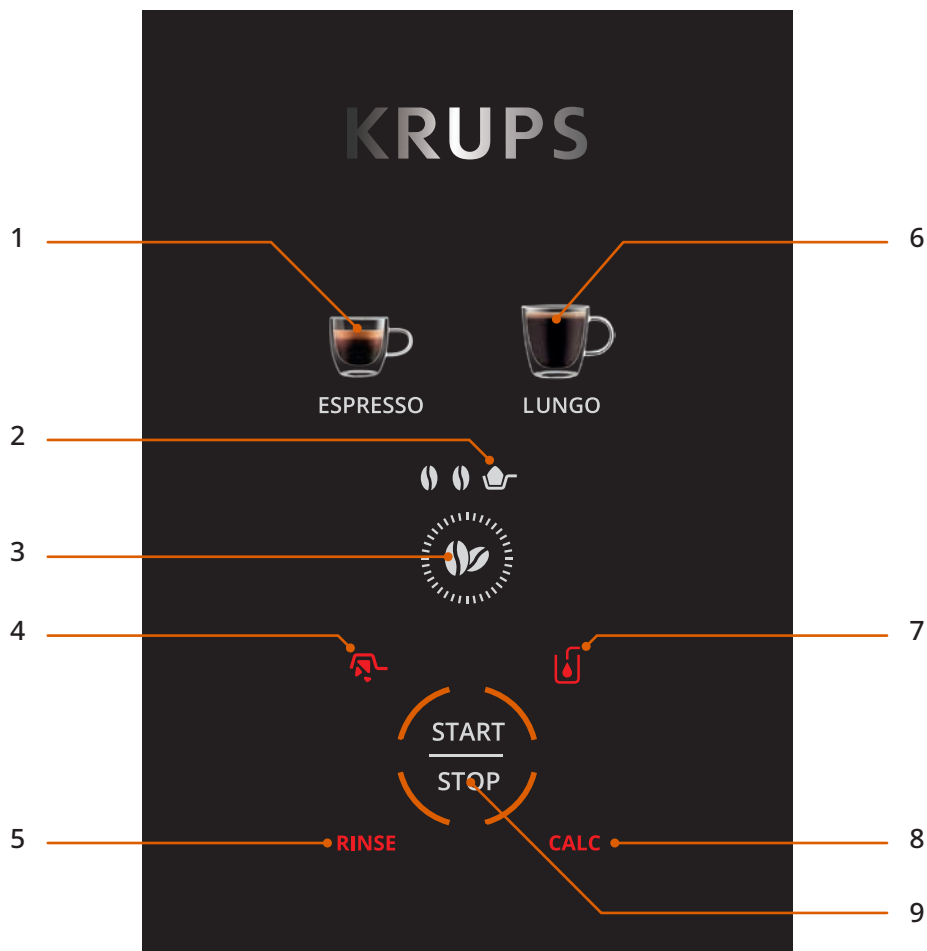

- | | |
|---|------------------------------------|
| 1 Espresso | 6 Duga kava |
| 2 Način rada s mljevenom kavom | 7 Upozorenje za dodavanje vode |
| 3 Postavka jačine | 8 Upozorenje za uklanjanje kamenca |
| 4 Upozorenje: Ispraznite ladicu za kavu | 9 POKRETANJE / ZAUSTAVLJANJE |
| 5 Upozorenje za ispiranje | |

2. TEHNIČKE SPECIFIKACIJE

- Tlak pumpe 15 bara
- Dimenzije: 150 mm x 360 mm x 295 mm

3. VAŽNE SIGURNOSNE INFORMACIJE

- Prije uporabe uređaje pažljivo pročitajte sve upute, a posebno sigurnosne mjere upute.
- Ovaj je uređaj predviđen samo za kućnu upotrebu.
- Uređaj se smije priključiti isključivo na standardnu električnu mrežu i mora biti u skladu s naponom i frekvencijom navedenim na sigurnosnoj naljepnici na uređaju.

4. PRVA UPORABA

Napomena: ovaj je uređaj nov i testiran je s kavom prije pakiranja. Iako je očišćen, u njemu je možda ostala mala količina kave. To je normalno i neće utjecati na rad uređaja.

Da biste osigurali pravilan rad od prve uporabe, prije prve uporabe uređaja slijedite ove korake:

1. Raspakiranje uređaja

- Pažljivo izvadite uređaj iz pakiranja.
- Provjerite jesu li svi dijelovi prisutni i u dobrom stanju.
- Uklonite papirnatu traku koja se nalazi u spremniku kave u zrnju.
- Uklonite naljepnicu s ploče uređaja.

2. Napunite spremnik za vodu

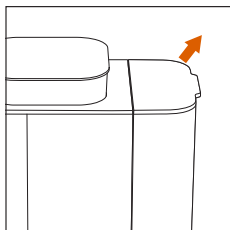

- Izvadite spremnik za vodu.

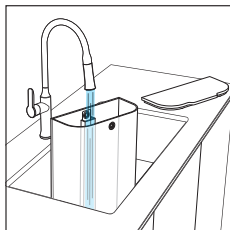

- Napunite ga vodom do oznake MAX.

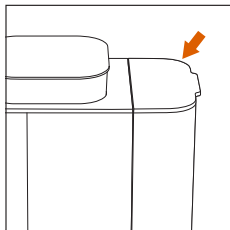

- Vratite ga u uređaj.

3. uključite uređaj i pokrenite prvo ispiranje

Preporučujemo da prije prve upotrebe pokrenete ispiranje bez kave.

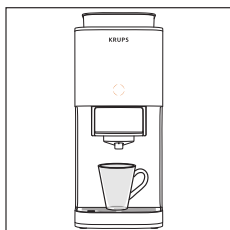

- Stavite šalicu (od najmanje 70 ml) ispod glave za pripremu kave.

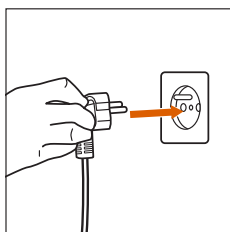

- Priključite uređaj na napajanje.

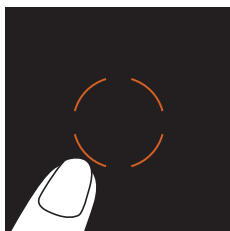

- Uključite ga pritiskom na narančastu tipku u sredini.

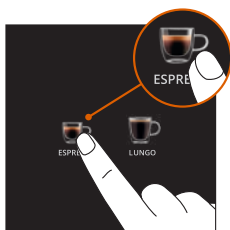

- Pritisnite tipku za espresso.

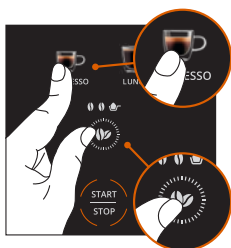

- Aktivirajte način rada za ispiranje tako da istovremeno pritisnete tipku za espresso i tipku za kavu u zrnu.

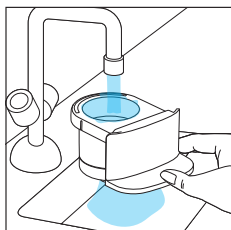

- Ispiranje će početi i završiti automatski.
- Isperite ladicu za kavu

5. PRIPREMA KAVE

S kavom u zrnu

1. Napunite spremnik kave u zrnu

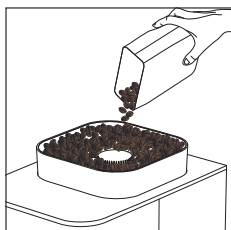

- Napunite spremnik kave u zrnu svježom kavom.

2. Prilagodite postavku mljevenja.*

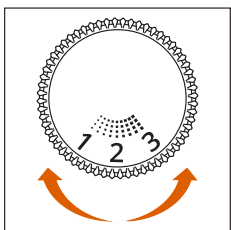

- Otvorite poklopac spremnika kave u zrnu. Odaberite željenu veličinu mljevenja Okretanjem ručice za prilagodbu odaberite željenu finoću mljevenja:

- **Niža postavka:** fino mljevenje => za jak i intenzivan espresso
- **Srednja postavka:** srednje mljevenje => za uravnoteženi okus
- **Viša postavka:** krupno mljevenje => za filter kavu

*Ovisno o modelu



Finoću mljevenja prilagođavajte samo kada mlinac za kavu radi, tijekom pripreme kave. Prilagodбом kada mlinac ne radi mogli biste oštetiti mehanizam.

Napomena: nakon promjene postavke finoće mljevenja pripremite kavu da biste provjerili odražava li se promjena na okus i protok.

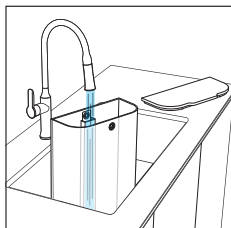

- Napunite spremnik za vodu vodom do oznake MAX.

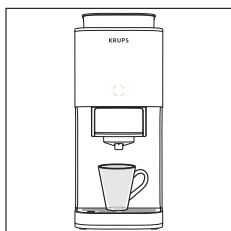

- Stavite šalicu ispod mlaznice za kavu.
Napomena: za veliku šalicu uklonite posudu za kapljevinu.

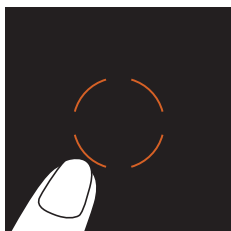

- Uključite uređaj.

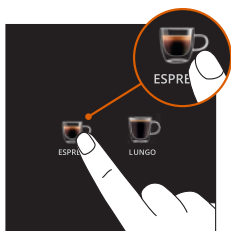

- Odaberite željenu vrstu kave.

3. Po želji prilagodite postavke napitka. Prilagodite napitak prema svojim preferencijama:



- **Intenzitet kave:** odaberite jednu od 2 razine intenziteta

4. Pokrenite pripremu kave

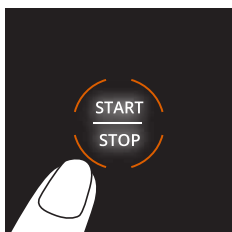

- Pritisnite tipku za pokretanje/zaustavljanje. Uređaj će započeti postupak pripreme kave.



Nemojte uklanjati spremnik tijekom pripreme jer ćete morati ponovno započinjati postupak pripreme kave.

5. Uživajte u napitku

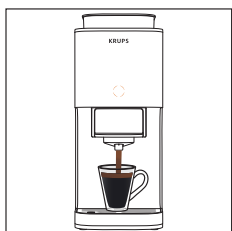

- Kada kave automatski prestane istjecati, napitak je spreman!
Napomena: istjecanje kave možete prekinuti pritiskom na tipku za pokretanje/zaustavljanje.

6. Bacite upotrijebljenu mljevenu kavu

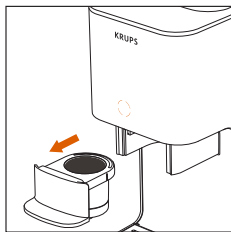

- Uklonite ladicu za kavu

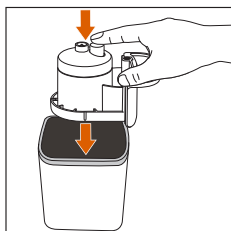

- Preokrenite posudu iznad odgovarajućeg spremnika, a zatim pritisnite tipku. Možete i nježno lupkati posudu da biste uklonili mljevenu kavu.

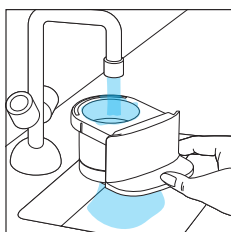

- Isperite posudu vodom.

7. Isključite uređaj

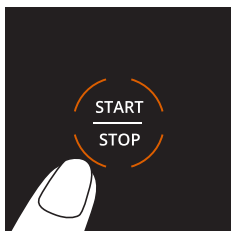

- Da biste uređaj isključili nakon uporabe, pritisnite tipku za pokretanje/zaustavljanje i držite ga 2 sekunde.

Napomena: ako ništa ne učinite, uređaj će se automatski isključiti nakon 8 minuta.

6. PRIPREMA S MLJEVENOM KAVOM

Ovaj način rada služi za pripremu kave uz pomoć mljevene kave (npr. kave bez kofeina). U tom se slučaju neće rabiti mlinac za kavu.

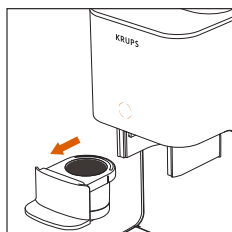

- Izvadite posudu.

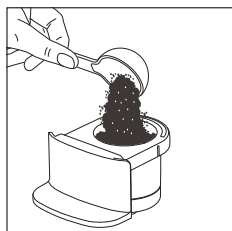

- Uspite dio mljevene kave u posudu.

Napomena: ako je kava presitno mljevena, uređaj je neće moći pravilno ekstrahirati.

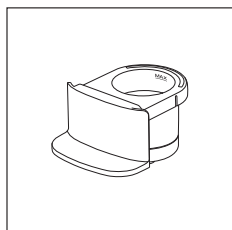

Nemojte prijeći preko oznake MAX s unutrašnje strane posude.

Napomena: smanjite količinu kave ako upotrebljavate vrlo sitno mljevenu kavu.

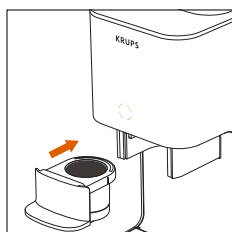

- Vratite posudu na njezino mjesto

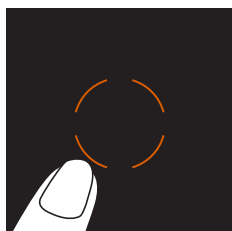

- Uključite uređaj

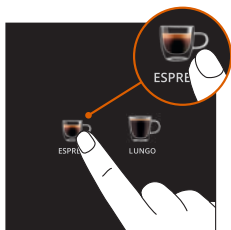

- Odaberite napitak koji želite pripremiti.

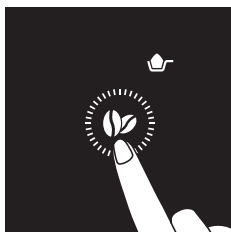

- Odaberite način rada s mljevenom kavom
- Pritišćite tipku za intenzitet dok se na zaslonu ne pojavi simbol mljevene kave.



- Pritisnite tipku za pokretanje/zaustavljanje da biste pokrenuli ekstrakciju.



- Uživajte u napitku.

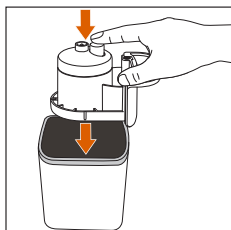

- Bacite upotrijebljenu mljevenu kavu.

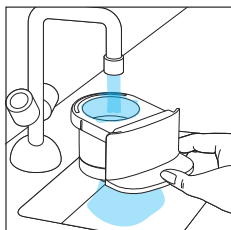

- Isperite posudu.

7. ČIŠĆENJE

Redovito čišćenje osigurav optimalan rad i zadržava kvalitetu kave.

1. Ispirite posudu nakon svake uporabe

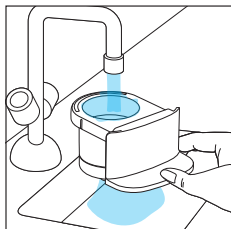

- Izvadite posudu i pažljivo je ispirite toplom vodom da biste uklonili ostatke kave.

2. Redovito čišćenje

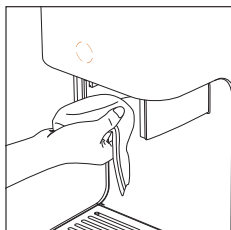

- Ispraznite i čistite posudu za kapljevinu
- Nakon što uklonite posudu, očistite glavu vlažnom krpom da biste uklonili ostatke kave.

3. Ispiranje

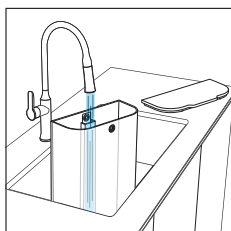

- Kada se pojavi upozorenje za ispiranje, slijedite korake u nastavku da biste isprali uređaj.
- Napunite spremnik čistom vodom.

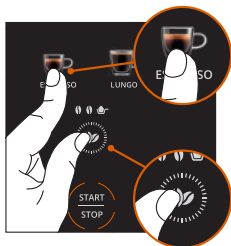

- Stavite šalicu od 70 ml ispod mlaznice za kavu. Šalica će prikupljati vodu za ispiranje tijekom ciklusa.
- Stavite praznu posudu na njezino mjesto.
- Odaberite **način rada za ispiranje** tako da istovremeno pritisnete tipku za kavu u zrnu i tipku za espresso.
- Pritisnite tipku za pokretanje/zaustavljanje da biste aktivirali način rada za ispiranje.

4. Završetak ispiranja

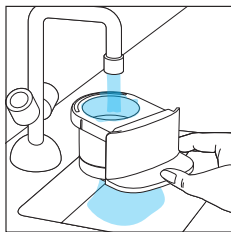

- Kada se svi simboli za vrste kave vrte u normalno stanje, postupak ispiranja je dovršen.
- Izvadite posudu i isperite je vodom.
- Uređaj je sada spreman za upotrebu.

8. UKLANJANJE KAMENCA



Kamenac može negativno utjecati na okus kave i ometati normalno funkcioniranje uređaja.

Kada se pojavi upozorenje CALC, slijedite korake u nastavku da biste uklonili kamenac s uređaja:

- Upozorenje CALC prikazuje se nakon 200 ciklusa: preporučujemo da uklonite kamenac s uređaja.
- Nakon 230 ciklusa (bez uklanjanja kamenca), uređaj neće više moći pripremiti napitke. Na zaslonu će se prikazivati upozorenje CALC, šalica za Lungo i kava u zrnu. To znači da je potrebno ukloniti kamenac s uređaja.

1. Pripremite otopinu za uklanjanje kamenca

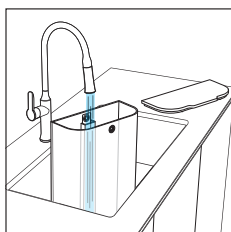

- Izvadite spremnik za vodu.
- Napunite ga 1 litrom vode sobne temperature.

Napomena: *sredstvo za uklanjanje kamenaca tvrtke KRUPS može se kupiti na službenom web-mjestu tvrtke KRUPS ili kod drugih prodavača.

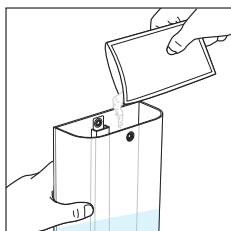

- Dodajte sav sadržaj sredstva za uklanjanje kamenca tvrtke KRUPS* u spremnik i miješajte dok se potpuno ne rastopi.
- Stavite spremnik kapaciteta najmanje 2 litri ispod mlaznice za kavu i mlaznice za paru. Taj će spremnik sakupljati svu tekućinu koja se ispusti tijekom ciklusa.

2. Pokrenite program uklanjanja kamenca

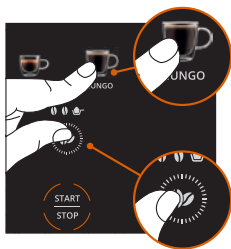

- **Za početak:** Istodobno pritisnite i držite tipke za kavu u zrnu i Lungo 3 sekunde.

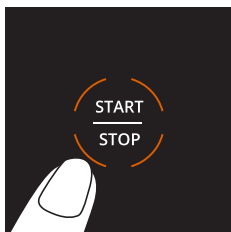

- Pritisnite tipku za pokretanje/zaustavljanje da biste pokrenuli postupak uklanjanja kamenca.
- Počet će svijetliti simboli vrsta kave, jedan po jedan, što označava da je postupak uklanjanja kamenca u tijeku.

3. Pratite postupak

Kada se tijekom postupka pojavi upozorenje za „spremnik za vodu“:

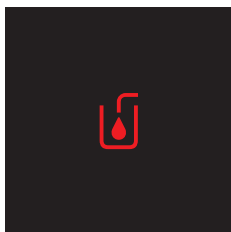

- Ispraznite spremnik i očistite ga.
- Ispraznite spremnik koji se nalazi ispod mlaznice za kavu i vratite ga na njegovo mjesto.
- Ponovno napunite spremnik za vodu do oznake MAX i vratite ga na njegovo mjesto.
- Upozorenje za „spremnik za vodu“ će nestati.
- Ponovno pritisnite tipku za pokretanje/zaustavljanje.
- Ciklus će se nastaviti.

Napomena: pratite stanje spremnika i po potrebi ga ispraznite.

Ako morate isprazniti spremnik, ciklus možete privremeno zaustaviti pritiskom na tipku za pokretanje/zaustavljanje.



Ako se ponovno pojavi upozorenje za „spremnik za vodu“, morate dodati još vode u spremnik.

4. Završetak uklanjanja kamenca

- Kada ikone svih vrsta kave ponovno istovremeno zasvijetle i nestane upozorenje CALC, postupak uklanjanja kamenca je dovršen.

Napomena: ciklus uklanjanja kamenca možete pokrenuti i ručno tako da slijedite iste korake.

9. ZNAČENJE SVJETLOSNIH SIGNALA

SVJETLOSNI INDIKATOR	ZNAČENJA	RJEŠENJA
	<p>U posudi je ostala mljevena kava od zadnje pripreme kave.</p>	<p>Izvadite posudu i bacite mljevenu kavu. Zatim je isperite prije ponovne uporabe.</p>
	<p>U spremniku za vodu nema dovoljno vode.</p>	<p>Dodajte čistu vodu u spremnik za vodu.</p>
<p>RINSE</p>	<p>Uređaj je potrebno isprati.</p>	<p>Pokrenite postupak ispiranja tako da slijedite korake u korisničkom priručniku.</p>
<p>CALC</p>	<p>Iz uređaja je potrebno ukloniti kamenac.</p>	<p>Pokrenite postupak tako da slijedite korake u korisničkom priručniku.</p>
	<p>Preveliki tlak u sustavu sprječava ekstrakciju kave.</p>	<p>Pritisnite i držite tipku za pokretanje/zaustavljanje 2 sekunde da biste isključili uređaj. Ponovno pritisnite tipku za pokretanje/zaustavljanje da biste uključili uređaj. Očistite posudu i ponovno pokrenite pripremu napitka.</p>

10. OTKLANJANJE POTEŠKOĆA

PROBLEMI	MOGUĆI UZROCI	RJEŠENJA
Uređaj se ne uključuje.	Kabel za napajanje nije priključen u utičnicu.	Provjerite električni priključak i priključite ga u ispravnu utičnicu.
	Tipka za pokretanje/ zaustavljanje nije pritisnuta.	Pritisnite tipku za pokretanje/ zaustavljanje.
	Mlaznicu blokiraju ostaci kave.	Isperite posudu
Kava ne istječe.	U spremniku nema dovoljno vode.	Napunite spremnik za vodu.
	Možda ga niste rabili dulje vrijeme.	Pokrenite ciklus ispiranja i očistite glavu za pripremu kave vlažnom krpom da biste uklonili ostatke kave.
	Kava je presitno mljevena.	Rabite krupnije mljevenu kavu.
Količina kave se smanjila.	Kamenac.	Pokrenite ciklus uklanjanja kamenca.
Kava je preslaba ili prejaka.	Postavka mljevenja je pogrešna.*	Prilagodite postavku mljevenja (pogledajte odjeljak „Priprema kave“)
	Intenzitet kave nije pravilno postavljen.	Prilagodite intenzitet u postavkama napitka (pogledajte odjeljak „Priprema kave“).
Kava nije dovoljno vruća.	Šalica nije unaprijed zagrijana.	Šalicu prije upotrebe isperite vrućom vodom.
Mlinac za kavu ne radi.	Spremnik kave u zrnu je prazan.	Dodajte kavu u zrnu.
Pojavilo se upozorenje CALC i ne mogu pripremiti kavu.	S uređaja je potrebno ukloniti kamenac	Pokrenite cikluse uklanjanja kamenca.
Upozorenje CALC i dalje se prikazuje.	Uklanjanje kamenca nije dovršeno.	Do kraja provedite cikluse uklanjanja kamenca.
Voda curi ispod uređaja.	Posuda za kapljevinu je puna ili nije dobro poravnana.	Ispraznite posudu za kapljevinu i pravilno je postavite.
Prikazuje se upozorenje „dodajte vodu“.	U spremniku za vodu nema dovoljno vode.	Napunite spremnik za vodu.
	Spremnik za vodu nije pravilno umetnut.	Izvadite spremnik za vodu i čvrsto ga umetnite.

*Ovisno o modelu

PROBLEMI	MOGUĆI UZROCI	RJEŠENJA
Kako ručno isključiti uređaj?		Pritisnite i držite tipku za pokretanje/zaustavljanje 2 sekunde. Ako to ne učinite, uređaj će se automatski isključiti nakon 8 minuta.
Kako riješiti problem s blokiranim uređajem?		Pritisnite tipku za pokretanje/zaustavljanje da biste isključili uređaj. Isključite ga iz utičnice i pričekajte 1 minutu, a zatim ga ponovno priključite. Ponovno pritisnite tipku za pokretanje/zaustavljanje da biste ga ponovno uključili.
	S uređaja nije uklonjen kamenac.	Pokrenite ciklus uklanjanja kamenca.

Ako se neki od ovih problema ne riješi, obratite se službi za korisnike tvrtke KRUPS.

11. KRAJ VIJEKA UPORABE ELEKTRIČNIH I ELEKTRONIČKIH PROIZVODA

Mi sudjelujemo u zaštiti okoliša!



- ① Vaš proizvod sadrži različite materijale koji se mogu ponovno uporabiti ili reciklirati.
- ➔ Odnosite ga u ovlaštenu servis ili na mjesto za prikupljanje otpada radi zbrinjavanja na odgovarajući način.

СЪДЪРЖАНИЕ

1. Описание	p.326
2. Технически спецификации	p.328
3. Важна информация за безопасност	p.328
4. Употреба за първи път	p.328
5. Приготвяне на кафе	p.330
6. Приготвяне с мляно кафе	p.334
7. Почистване	p.336
8. Премахване на котлен камък	p.337
9. Значение на светлинните сигнали	p.339
10. Отстраняване на неизправности	p.340
11. Край на експлоатационния живот на електрически и електронни продукти	p.341

1. ОПИСАНИЕ

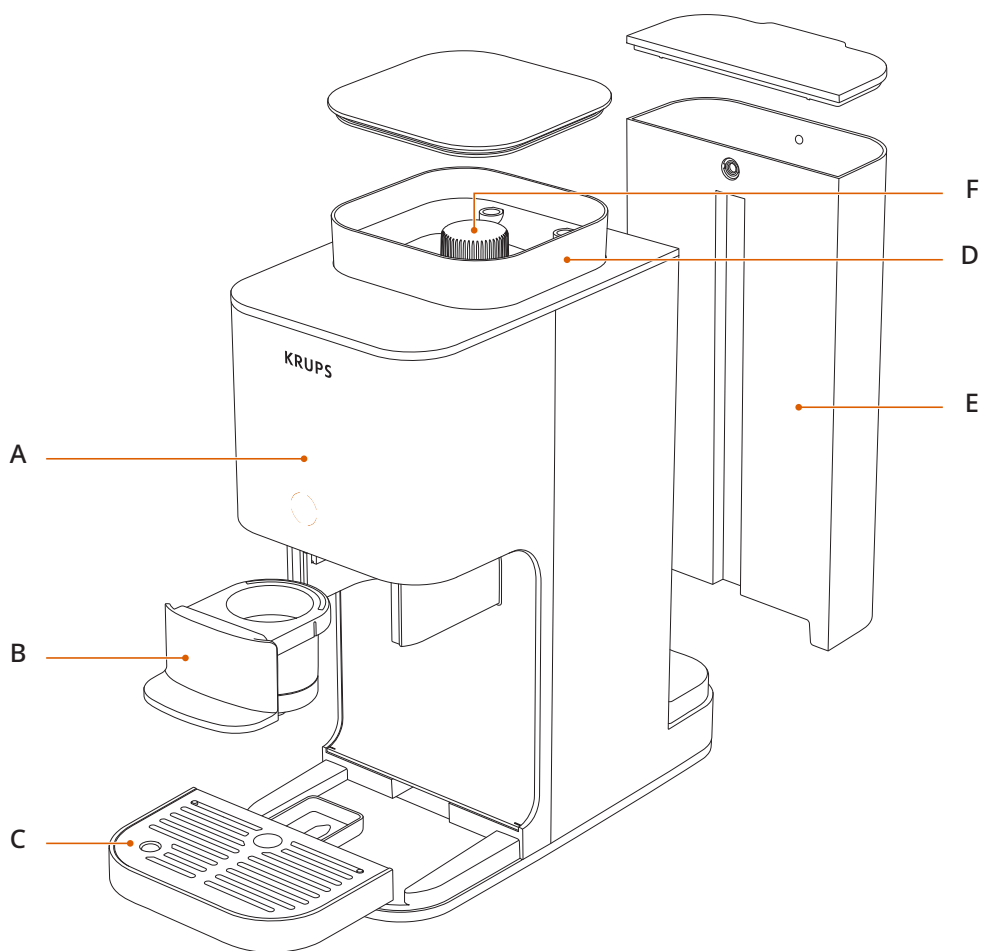

- A** Екран
- B** Отделение за кафе
- C** Тава за отцеждане
- D** Контейнер за кафеени зърна

- E** Резервоар за вода
- F** Бутон за регулиране на меленето*

*В зависимост от модела

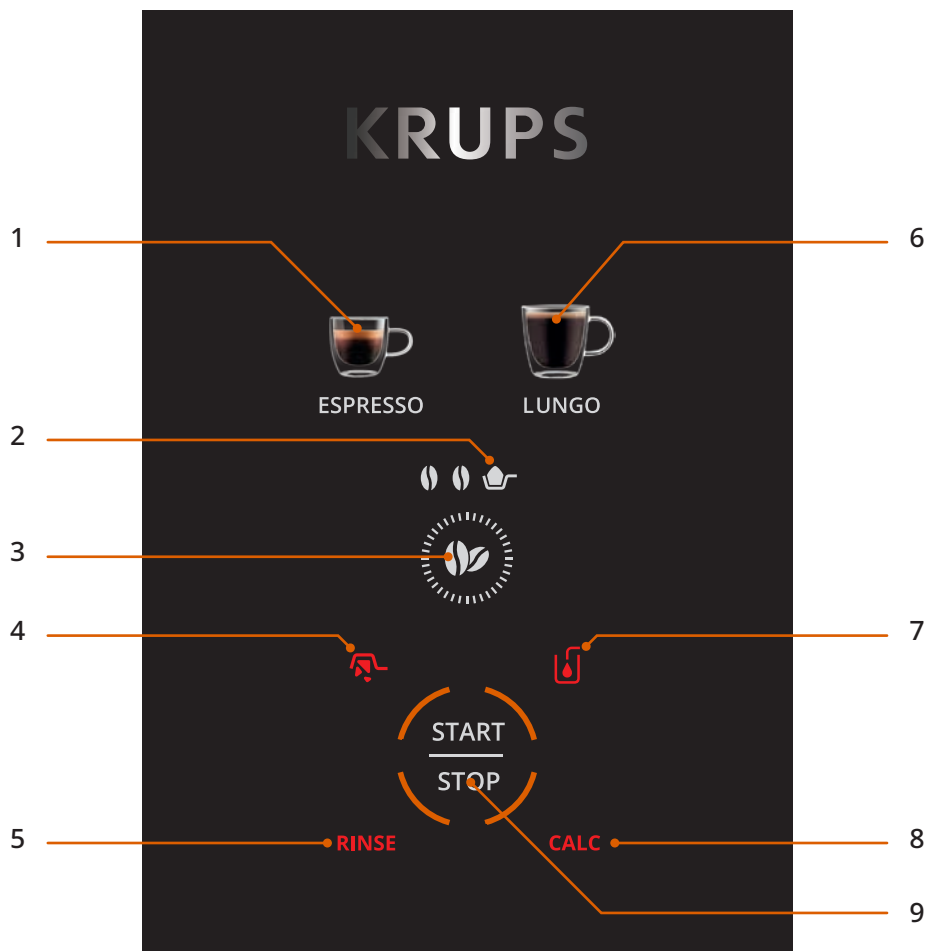

- | | | | |
|---|---|---|--|
| 1 | Еспресо | 6 | Дълго кафе |
| 2 | Режим за мляно кафе | 7 | Предупреждение за добавяне на вода |
| 3 | Настройка на наситеността | 8 | Предупреждение за премахване на котления камък |
| 4 | Предупреждение: Изпразнете чекмеджето за кафе | 9 | СТАРТ/СТОП |
| 5 | Предупреждение за изплакване | | |

2. ТЕХНИЧЕСКИ СПЕЦИФИКАЦИИ

- Налягане на помпата 15 бара
- Размери 150 mm x 360 mm x 295 mm

3. ВАЖНА ИНФОРМАЦИЯ ЗА БЕЗОПАСНОСТ

- Прочетете внимателно всички инструкции преди да използвате уреда, особено инструкциите за безопасност.
- Този уред е предвиден само за домашна употреба.
- Уредът трябва да се включва само в стандартно захранване и трябва да съответства на спецификациите за напрежение и честота, показани на етиката за безопасност на уреда.

4. УПОТРЕБА ЗА ПЪРВИ ПЪТ

Забележка: Тази машина е нова и е тествана с кафе, преди да бъде опакована. Въпреки че е била почистена, в нея може да има остатъци от кафе. Това е нормално и не влияе на работните характеристики на машината.

За да се гарантира правилната работа още от първата употреба, моля, следвайте тези стъпки, преди да използвате машината за първи път:

1. Разопакувайте машината

- Внимателно извадете машината от опаковката ѝ.
- Проверете дали всички части са налични и в добро състояние.
- Отстранете хартиената лента, намираща се в контейнера за кафеени зърна.
- Отстранете стикера от панела на машината.

2. Напълнете резервоара за вода

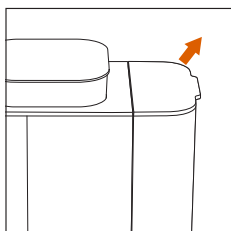

- Отстранете резервоара за вода.

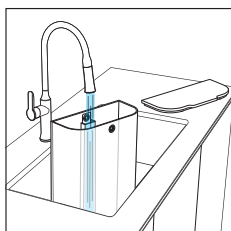

- Напълнете го с вода до макс. ниво.

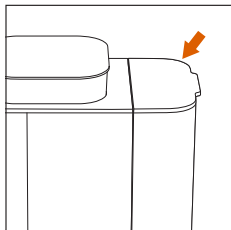

- Върнете го обратно в машината.

3. Включете машината и извършете първото изплакване

Препоръчваме изпълнение на цикъл на изплакване без кафе преди първата употреба.



- Поставете чаша (поне 70 ml) под главата за приготвяне на кафе.

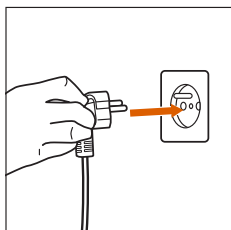

- Включете машината в контакта.

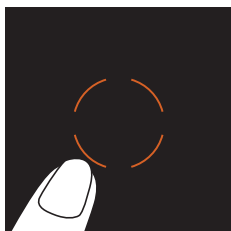

- Натиснете централния оранжев бутон, за да я включите.

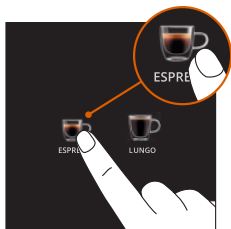

- Натиснете бутона за еспресо.

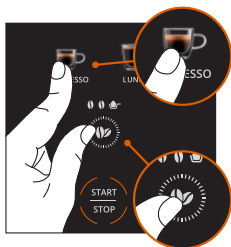

- Натиснете едновременно бутона за еспресо и бутона за кафеени зърна, за да активирате режима за изплакване.

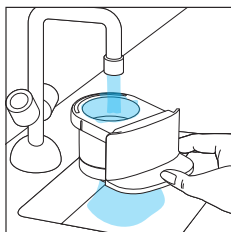

- Изплакването ще започне и ще завърши автоматично.
- Изплакнете чекмеджето за кафе

5. ПРИГОТВЯНЕ НА КАФЕ

С кафеени зърна

1. Напълнете контейнера за кафеени зърна

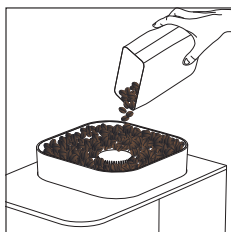

- Изсипете нови кафеени зърна в контейнера за кафеени зърна.

2. Регулирайте настройката за мелене.*

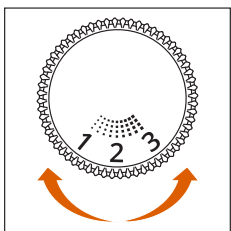

- Отворете капака на контейнера за кафеени зърна. Завъртете бутона за регулиране, за да изберете желаните от Вас размер на мелене:

- **Настройка с по-малко число:** фино мелене => за силно и наситено еспресо
- **Средна настройка:** средно мелене=> за балансиран аромат
- **Настройка с по-голямо число:** едро мелене => за филтърно кафе

*В зависимост от модела



Регулирайте размера на мелене само когато кафемелачката е в експлоатация, докато прави кафе. Регулирането, докато мелачката не е в експлоатация, би могло да повреди механизма.

Забележка: След промяната на размера на мелене, направете кафе, за да видите нагледно резултата от регулирането отразен във вкуса и приготвянето.

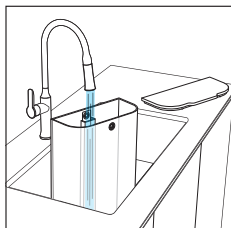

- Напълнете резервоара за вода с вода до макс. ниво.

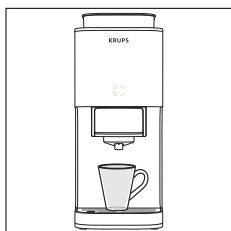

- Поставете чашата си под дюзите за кафе.

Забележка: Отстранете тавата за отцеждане при по-големи чаши.

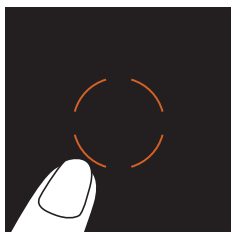

- Включете захранването на уреда.

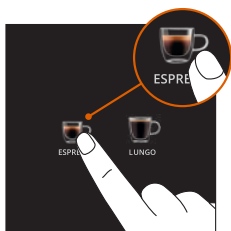

- Изберете предпочитаните от Вас кафеени напитки.

3. Персонализирайте настройките за Вашата напитка, ако желаете.
Нагласете напитката според предпочитанията си:



- **Наситеност на кафето:** избор от 2 нива на наситеност

4. Започнете приготвянето на кафе

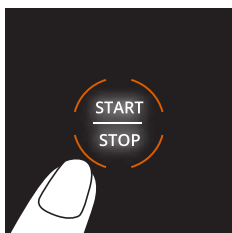

- Натиснете бутона START/STOP (СТАРТ/СТОП). Машината ще стартира процеса по приготвяне на кафето.



Избягвайте премахването на резервора по време на експлоатация, в противен случай може да Ви се наложи да рестартирате процеса по приготвяне на кафето.

5. Насладете се на напитката си

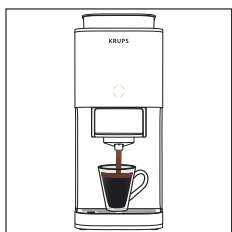

- Когато приготвянето на кафе автоматично спре, напитката Ви е готова да ѝ се насладите!

Забележка: Можте да спрете преждевременно кафето чрез натискане на бутона START/STOP (СТАРТ/СТОП).

6. Изхвърлете утайката от кафе

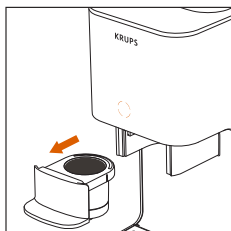

- Извадете чекмеджето за кафе

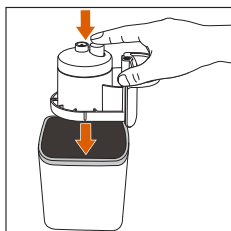

- Обърнете отделението надолу върху подходящ съд, след което натиснете бутона. Можете да потупате леко върху тавата, за да отстраните утайката от кафе.

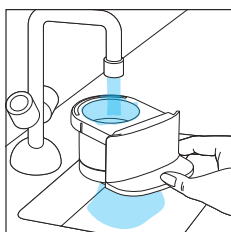

- Изплакнете отделението с вода.

7. Изключете машината

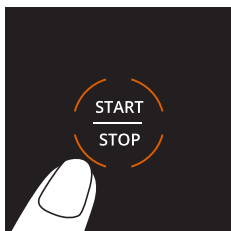

- За да изключите машината, след като сте я използвали, натиснете бутона START/STOP (СТАРТ/СТОП) за 2 секунди.

Забележка: Ако не е предприето никакво действие, след 8 минути машината ще се самоизключи автоматично.

6. ПРИГОТВЯНЕ С МЛЯНО КАФЕ

Използвайте този режим за приготвяне на кафе с мляно кафе (например безкофеиново кафе). В този случай кафемелачката няма да се използва.

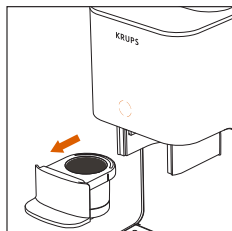

- Премахнете отделението.

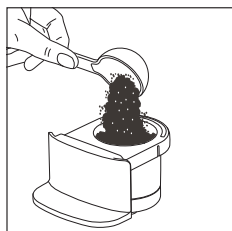

- Изсипете част от мляното кафе в отделението.

Забележка: Ако мляното кафе е твърде фино, машината няма да може да извлече правилно кафето.

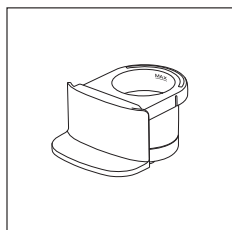

Не превишавайте МАКС. линия, изобразена от вътрешната страна на отделението.

Забележка: Намалете количеството на кафето, ако използвате много фино смляно кафе.

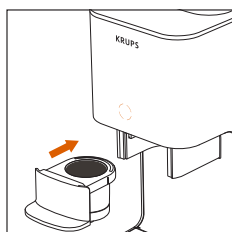

- Поставете контейнера обратно на мястото му

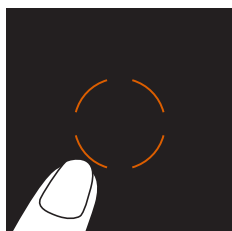

- Включете машината

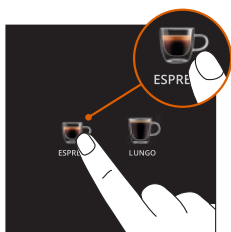

- Изберете коя напитка желаете да пригответе.

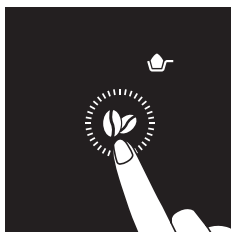

- Изберете режим за мляно кафе
- Натиснете бутона за наситеност колкото пъти е необходимо, докато иконата за мляно кафе се появи на екрана.

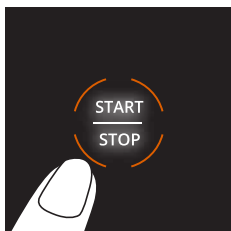

- Натиснете бутона START/STOP (СТАРТ), за да стартирате напитката.



- Насладете се на напитката си.

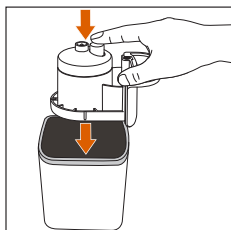

- Изхвърлете утайката от използваното кафе.

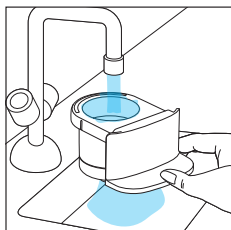

- Изплакнете отделението.

7. ПОЧИСТВАНЕ

Редовното почистване осигурява оптимална работа и запазване на качеството на кафето.

1. Изплаквайте отделението след всяка употреба

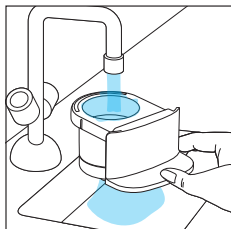

- Отстранете отделението и го изплакнете внимателно с топла вода, за да премахнете остатъците от кафе.

2. Редовно почистване

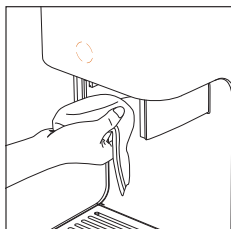

- Изпразнете и почистете тавичката за отцеждане
- След отстраняването на отделението, почистете главата с влажна кърпа, за да премахнете остатъците от кафе.

3. Изплакване

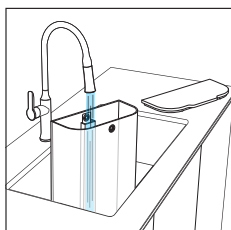

- Когато се появи предупреждението за изплакване, последвайте следните стъпки, за да изплакнете машината си.
- Напълнете резервоара с чиста вода.

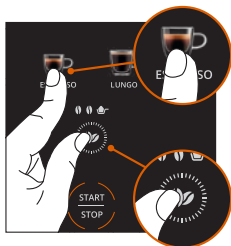

- Поставете чаша от 70 ml под дюзите за кафе. Чашата ще събере водата от изплакването, по време на цикъла.
- Поставете празния контейнер на мястото му.
- Натиснете **едновременно бутона** за еспресо и бутона за кафеени зърна, за да активирате режима за изплакване.
- Натиснете бутона **START/STOP** (СТАРТ/СТОП), за да активирате режима за изплакване.

4. Край на изплакването

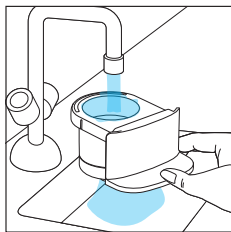

- Когато всички икони за кафеени напитки са отново в нормално състояние, процесът по изплакване е приключил.
- Отстранете отделението и го изплакнете с вода.
- Машината вече е готова за употреба.

8. ПРЕМАХВАНЕ НА КОТЛЕН КАМЪК



Котленият камък може да развали вкуса на кафето и да повлияе на безпроблемната работа на Вашата машина.

Когато предупреждението CALC (КОТЛЕН КАМЪК) се появи, последвайте следните стъпки, за премахването му от машината:

- Предупреждението CALC (КОТЛЕН КАМЪК) се показва след 200 цикъла: Препоръчваме да премахнете котления камък от машината.
- След 230 цикъла (без премахване на котлен камък) машината няма да може да приготвя напитки. Предупреждението CALC (КОТЛЕН КАМЪК), чашата за дълго кафе и кафеени зърна се показват на екрана. Това означава, че е необходимо отстраняване на котления камък от машината.

1. Пригответе разтвора за отстраняване на котлен камък

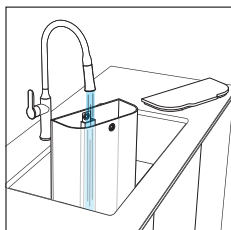

- Отстранете резервоара за вода.
- Напълнете го с един литър вода със стайна температура.

Забележка: *Препаратът за премахване на котлен камък на KRUPS е наличен за закупуване на официалния уебсайт на KRUPS или други търговци.

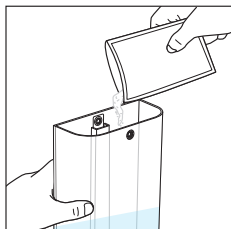

- Добавете цялото съдържание на препарата за премахване на котлен камък на KRUPS* към резервоара и го разбърквайте, докато напълно се разтвори.
- Поставете съд с капацитет най-малко 2 литра под излива за кафе и дюзата за пара. Този съд ще събере цялата течност, която се отделя по време на цикъла.

2. Стартирайте програмата за премахване на котлен камък

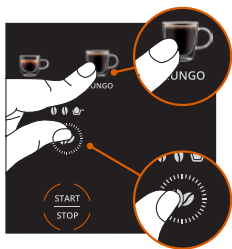

- **За да започнете:** Натиснете и задръжте едновременно бутоните за кафеени зърна и дълго кафе за 3 секунди.

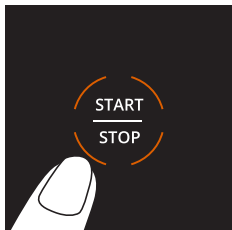

- Натиснете бутона START/STOP (СТАРТ/СТОП), за да стартирате процеса на отстраняване на котлен камък.
- Иконите за видовете напитки ще светнат една след друга, като индикация, че процесът по отстраняване на котлен камък е в изпълнение.

3. Наблюдавайте процеса

Когато предупреждението „за резервоар за вода“ се появи по време на процеса:

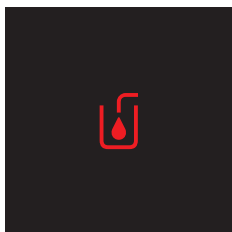

- Изпразнете резервоара и го почистете.
- Изпразнете съда, намиращ се под изходния отвор за кафе, и го поставете обратно на мястото му.
- Напълнете резервоара за вода до МАКС. ниво и го поставете обратно на мястото му.
- Предупреждението „за резервоар за вода“ ще изчезне.
- Натиснете отново START/STOP (СТАРТ/СТОП).
- Цикълът ще продължи.

Забележка: Наблюдавайте съда и го изпразнете, когато е необходимо.

Можете да сложите на пауза цикъла, натискайки бутона START/STOP (СТАРТ/СТОП), ако се налага да изпразните съда.

Ако отново се появи предупреждението „за резервоар за вода“, трябва да добавите още вода в резервоара.

4. Край на отстраняването на котлен камък

- Когато всички икони за кафеени напитки отново светят заедно и предупреждението CALC (КОТЛЕН КАМЪК) е изчезнало, процесът по премахване на котлен камък е приключил.

Забележка: Можете също така да стартирате цикъл на премахване на котлен камък ръчно, следвайки същите стъпки.

9. ЗНАЧЕНИЕ НА СВЕТИЛНИТЕ СИГНАЛИ

ИНДИКАТОРНА ЛАМПИЧКА	ЗНАЧЕНИЯ	РЕШЕНИЯ
	Има утайка от кафе, останала в отделението от последното направено кафе.	Отстранете отделението и изпразнете утайката от кафе. След това го изплакнете, преди следващото използване.
	В резервоара за вода няма достатъчно вода.	Добавете чиста вода в резервоара за вода.
RINSE	Машината Ви се нуждае от изплакване.	Стартирайте процес по изплакване, като следвате стъпките в това ръководство за потребителя.
CALC	Машината трябва да се почисти от котления камък.	Стартирайте процес по премахване на котления камък, като следвате стъпките в това ръководство за потребителя.
	Прекалено налягане върху системата възпрепятства извличането на кафе.	Натиснете и задръжте бутона START/STOP (СТАРТ/СТОП) за 2 секунди, за да изключите машината. Натиснете отново бутона START/STOP (СТАРТ/СТОП), за да включите машината. Почистете отделението и стартирайте отново приготвянето на Вашата напитка.

10. ОТСТРАНЯВАНЕ НА НЕИЗПРАВНОСТИ

ПРОБЛЕМИ	ВЪЗМОЖНИ ПРИЧИНИ	РЕШЕНИЯ
Машината не се включва.	Захранващият кабел не е включен.	Проверете връзката към електрическата мрежа и го включете машината в контакт, който работи.
	Бутонът START/STOP (СТАРТ/СТОП) не е натиснат.	Натиснете бутона START/STOP (СТАРТ/СТОП).
	Дюзите са блокирани от остатъци от кафе.	Изплакнете отделението
Не потича кафе.	Няма достатъчно вода в резервоара.	Напълнете резервоара за вода.
	Може да е минало известно време от последния път, когато сте я използвали.	Стартирайте цикъл на изплакване и почистете главата за приготвяне на кафе с влажна кърпа, за да отстраните остатъците от кафе.
	Мляното кафе е твърде фино.	Използвайте по-едро мелене.
Количеството на кафето е намаляло.	Котлен камък.	Стартирайте цикъл на премахване на котлен камък.
Кафето е твърде слабо или силно.	Настройката за мелене не е правилна.*	Регулирайте настройката за мелене (вижте раздел „Приготвяне на кафе“)
	Интензивността на кафето не е настроена правилно.	Настройте интензивността в настройките за напитки. (Вижте раздела „Приготвяне на кафе“)
Кафето не е достатъчно горещо.	Чашата не е била предварителна загрята.	Изплакнете чашата с гореща вода преди употреба.
Кафемелачката не работи.	Контейнерът за кафеени зърна е празен.	Добавете кафе на зърна.
Предупреждението за CALC (КОТЛЕН КАМЪК) светна и не мога да направя кафе.	Необходимо е премахване на котления камък от машината	Изпълнете цикъл на премахване на котления камък.
Предупреждението за CALC (КОТЛЕН КАМЪК) е все още активно.	Цикълът за премахване на котлен камък не е завършил.	Изпълнявайте циклите за премахване на котления камък докрай.
Тече вода под машината.	Тавичката за отцеждане прелива или не е поставена правилно.	Изпразнете тавичката за отцеждане и я поставете правилно.

*В зависимост от модела

ПРОБЛЕМИ	ВЪЗМОЖНИ ПРИЧИНИ	РЕШЕНИЯ
Показва се предупреждението за „добавяне на вода“.	Няма достатъчно вода в резервоара за вода.	Напълнете резервоара за вода.
	Резервоарът за вода е неправилно поставен.	Отстранете резервоара за вода и го поставете обратно стабилно на мястото му.
Как мога да изключа ръчно машината?		Натиснете и задръжте бутона START/STOP (СТАРТ/СТОП) за 2 секунди. Друга възможност е машината Ви да се самоизключи автоматично след 8 минути.
Как да се справя с блокирана машина?		Натиснете бутона START/STOP (СТАРТ/СТОП), за да изключите машината. Изключете я от електрическото захранване и изчакайте 1 минута, преди да я включите в контакта отново. Натиснете отново START/STOP (СТАРТ/СТОП), за да включите машината.
	Не сте премахвали котления камък от машината си.	Изпълнете цикъл на премахване на котления камък.

Ако някой от тези проблеми се повтаря, моля, свържете се с поддръжката на клиенти на KRUPS.

11. КРАЙ НА ЕКСПЛОАТАЦИОННИЯ ЖИВОТ НА ЕЛЕКТРИЧЕСКИ И ЕЛЕКТРОННИ ПРОДУКТИ

Ние участваме в опазването на околната среда!



- ❗ Вашият уред съдържа различни материали, които могат да бъдат повторно използвани или рециклирани.
- ➡ Отнесете го в одобрен сервизен център или в пункт за събиране на отпадъци, за да може да бъде обработен по подходящ начин.

CUPRINS

1. Descriere	p.343
2. Specificații tehnice	p.345
3. Instrucțiuni importante privind siguranța.....	p.345
4. Prima utilizare	p.345
5. Prepararea cafelei.....	p.347
6. Prepararea cafelei cu cafea măcinată	p.351
7. Curățarea	p.353
8. Îndepărtarea depunerilor de calcar	p.354
9. Semnificația indicatorilor luminoși.....	p.356
10. Identificarea și remedierea defecțiunilor	p.357
11. Reciclarea echipamentelor electrice și electronice aflate la sfârșitul duratei de viață utilă.....	p.358

1. DESCRIERE

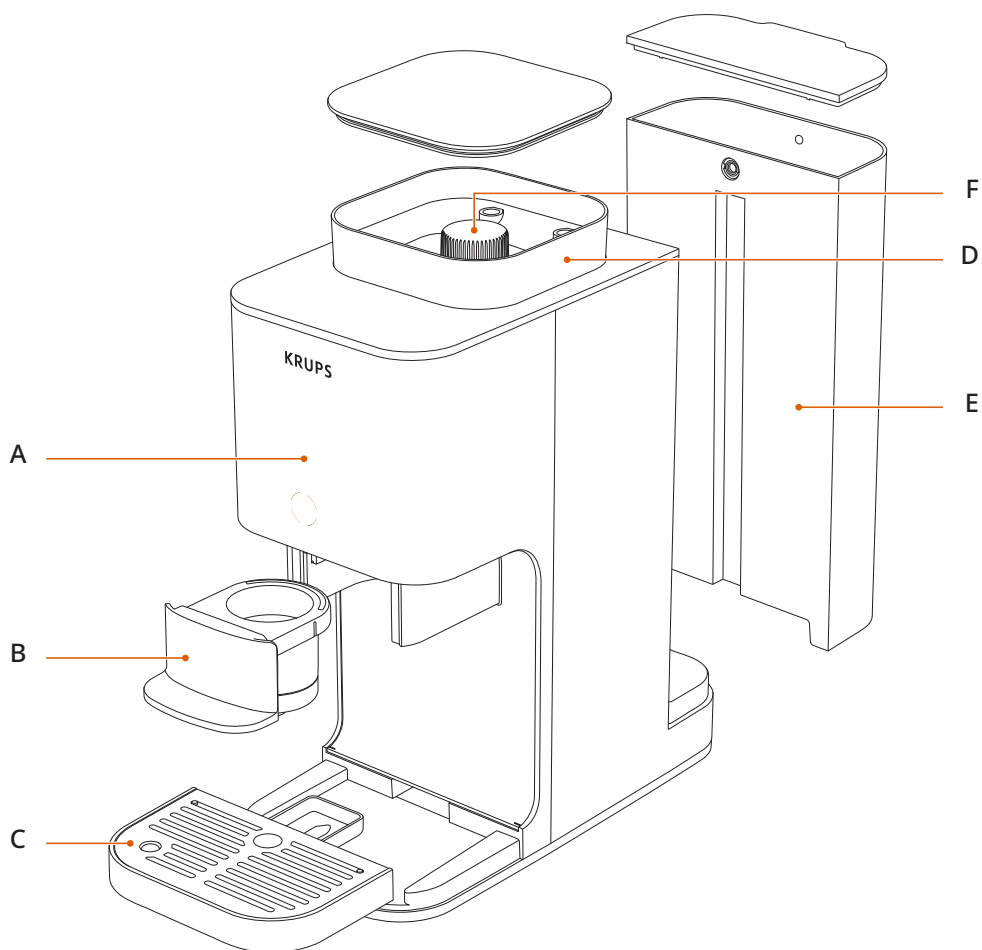

- A** Ecran de comandă
- B** Sertar pentru cafea
- C** Tavă colectoare de picături

- D** Recipient pentru cafea boabe
- E** Rezervor de apă
- F** Buton de reglare a măcinării*

*În funcție de model

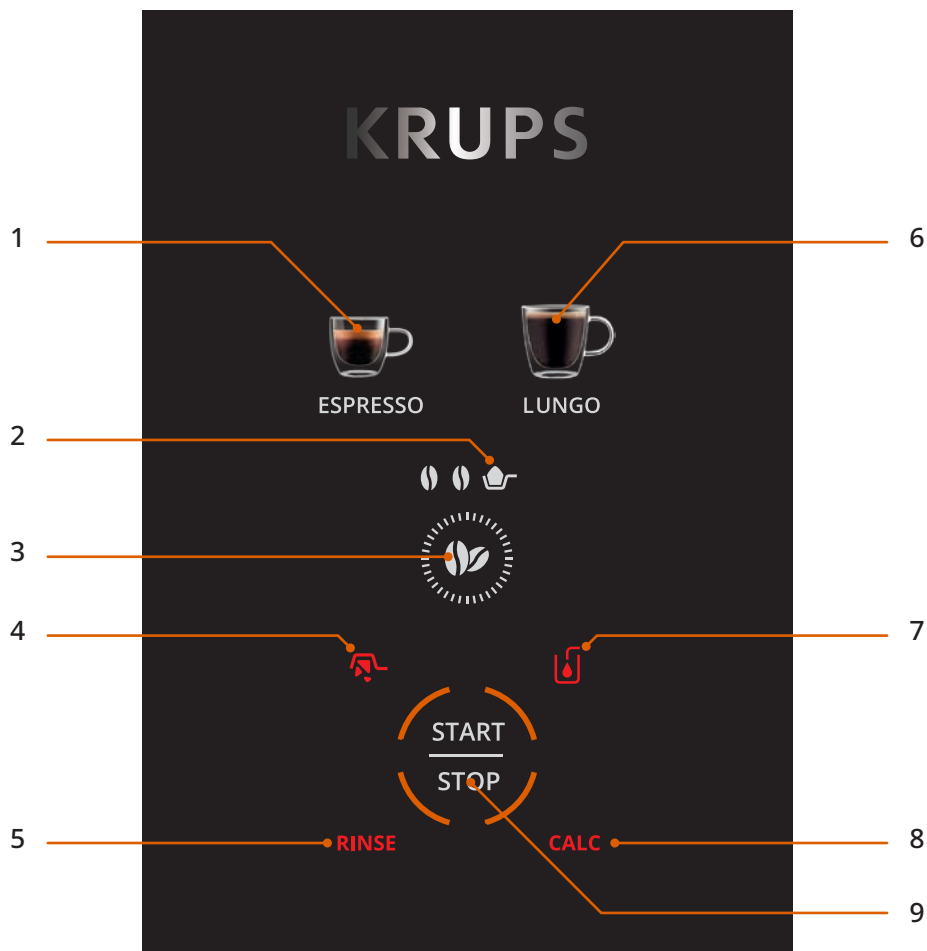

- | | |
|------------------------------------|---|
| 1 Espresso | 6 Cafea lungă |
| 2 Mod cafea măcinată | 7 Alertă de adăugare apă |
| 3 Reglarea intensității | 8 Alertă de îndepărtare a depunerilor de calcar |
| 4 Alertă: Goliți sertarul de cafea | 9 START/STOP |
| 5 Alertă de clătire | |

2. SPECIFICAȚII TEHNICE

- Presiune pompă 15 bar
- Dimensiuni: 150mm × 360mm × 295mm

3. INSTRUCȚIUNI IMPORTANTE PRIVIND SIGURANȚA

- Citiți cu atenție toate instrucțiunile înainte de a utiliza aparatul, în special precauțiile de siguranță.
- Acest aparat este destinat exclusiv uzului casnic.
- Aparatul trebuie conectat doar la o sursă de alimentare standard și trebuie să respecte specificațiile de tensiune și frecvență indicate pe eticheta de siguranță a aparatului.

4. PRIMA UTILIZARE

Notă: Acest aparat este nou și a fost testat cu cafea înainte de ambalare. Deși a fost curățat, este posibil să fi rămas o cantitate redusă de cafea în interior. Acest lucru este normal și nu va afecta performanța aparatului.

Pentru a asigura funcționarea corectă a aparatului de la prima utilizare, vă rugăm să urmați acești pași înainte de a-l folosi pentru prima dată:

1. Despachetarea aparatului

- Scoateți aparatul cu grijă din ambalaj.
- Verificați dacă are toate piesele și dacă acestea sunt în stare bună.
- Îndepărtați banda de hârtie din interiorul recipientului pentru boabe de cafea.
- Îndepărtați autocolantul de pe panoul aparatului.

2. Umpleți rezervorul de apă

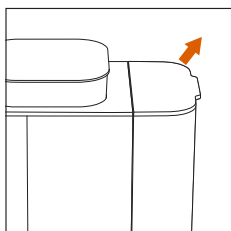

- Scoateți rezervorul de apă.

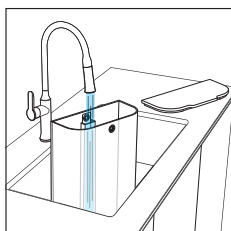

- Completați rezervorul cu apă până la nivelul MAX.

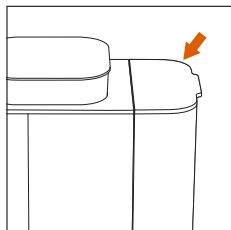

- Fixați rezervorul la loc pe aparat.

3. Porniți aparatul și efectuați o primă clătire

Vă recomandăm să efectuați un ciclu de clătire fără cafea înainte de prima utilizare.



- Așezați o ceașcă (cu capacitatea de cel puțin 70 ml) sub capul de preparare.

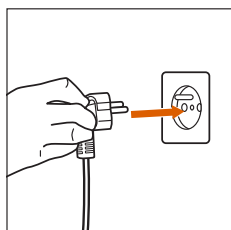

- Puneți aparatul în priză.

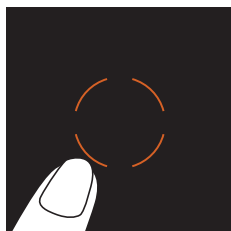

- Apăsați pe butonul portocaliu din mijloc pentru a-l porni.

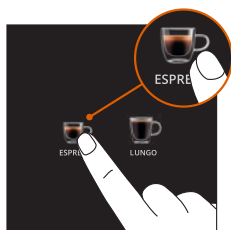

- Apăsați pe butonul pentru espresso.

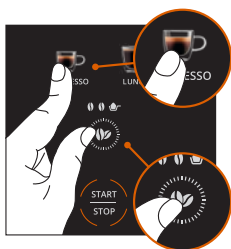

- Apăsăți simultan butonul de espresso și butonul pentru boabe de cafea pentru a activa modul de clătire.

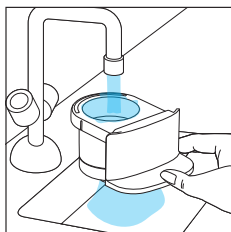

- Clătirea va începe și se va încheia automat.
- Clătiți sertarul de cafea

5. PREPARAREA CAFELEI

Cu boabe de cafea

1. Umpleți recipientul pentru boabe de cafea

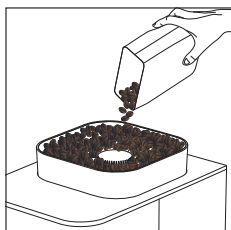

- Turnați boabe de cafea proaspete în recipientul pentru boabe de cafea.

2. Reglați setarea de măcinare.*

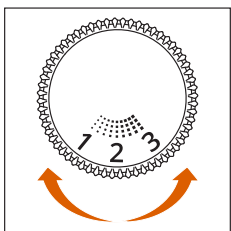

- Deschideți capacul recipientului pentru boabe de cafea. Rotiți butonul de reglare pentru a selecta mărimea dorită pentru măcinare:

- **Setare cu un număr mic:** măcinare fină => pentru un espresso tare și intens
- **Setare medie:** măcinare medie => pentru o aromă echilibrată
- **Setare cu un număr mare:** măcinare grosieră => pentru cafea filtrată

*În funcție de model



Reglați dimensiunea măcinării doar în timp ce râșnița de cafea este în funcțiune, adică în timpul preparării cafelei. Reglarea mecanismului atunci când râșnița nu funcționează poate deteriora mecanismul.

Notă: După ce ați schimbat setarea pentru dimensiunea măcinării, preparați o cafea pentru a stabili dacă modificarea este perceptibilă atât din punct de vedere al gustului, cât și al debitului.

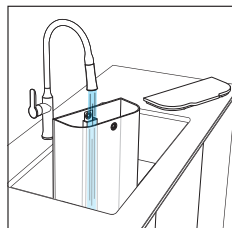

- Umpleți rezervorul cu apă până la nivelul MAX.

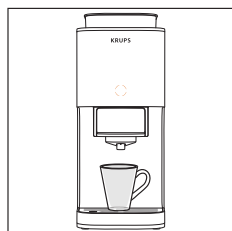

- Așezați ceașca sub duza pentru cafea.

Notă: Dacă folosiți o cană mai mare, îndepărtați tava colectoare de picături.

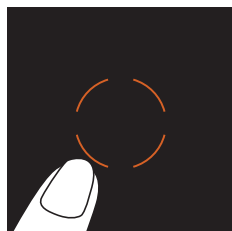

- Porniți aparatul.

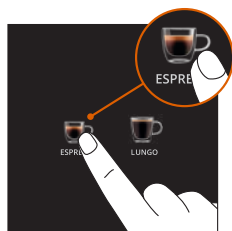

- Selectați tipul preferat de cafea.

3. Personalizați setările băuturii, dacă doriți. Reglați băutura după preferințele dumneavoastră:



- **Intensitatea cafelei:** alegeți unul dintre cele 2 niveluri de intensitate

4. Porniți prepararea cafelei

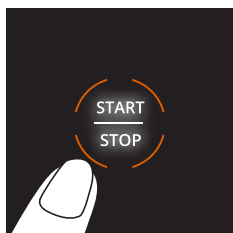

- Apăsăți butonul START/STOP. Aparatul va începe procesul de preparare a cafelei.



Evitați îndepărtarea rezervorului în timpul funcționării, altfel va trebui să reluați procesul de preparare a cafelei.

5. Savurați băutura

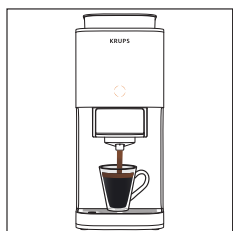

- După ce prepararea automată a cafelei s-a încheiat, băutura dvs. este gata și poate fi savurată!

Notă: Puteți opri curgerea cafelei în timpul procesului de preparare apăsând pe butonul START/STOP.

6. Aruncați zațul de cafea

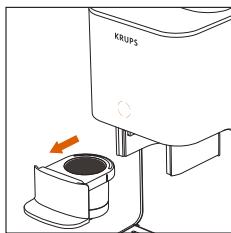

- Scoateți sertarul de cafea

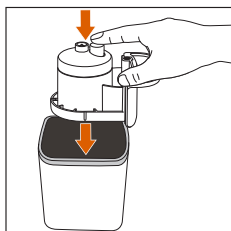

- Întoarceți sertarul cu susul în jos peste un recipient adecvat, apoi apăsați pe buton. Puteți lovi ușor tava pentru a îndepărta zațul de cafea.

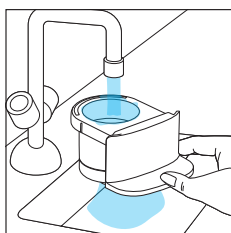

- Clătiți sertarul cu apă.

7. Opriți aparatul

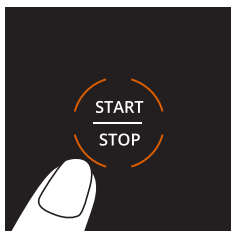

- Pentru a opri aparatul după utilizare, apăsați butonul START/STOP timp de 2 secunde.

Notă: Dacă nu efectuați nicio acțiune, aparatul se va opri automat după 8 minute.

6. PREPARAREA CAFELEI CU CAFEA MĂCINATĂ

Folosiți acest mod pentru a prepara cafea cu cafea deja măcinată (cum ar fi cafeaua decafeinizată). În acest caz, rășnița de cafea nu va fi folosită.

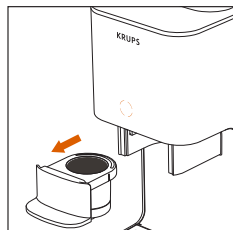

- Îndepărtați sertarul.

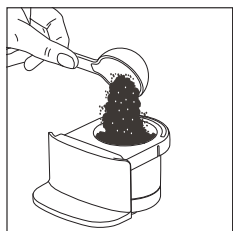

- Puneți o doză de cafea măcinată în sertar.

Notă: În cazul în care cafeaua este măcinată prea fin, aparatul nu va putea extrage cafeaua în mod corespunzător.

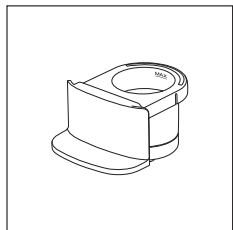

Nu depășiți nivelul MAX indicat în sertar.

Notă: Reduceți cantitatea de cafea dacă folosiți cafea măcinată foarte fin.

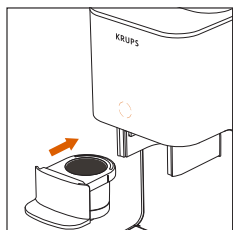

- Pune sertarul la loc

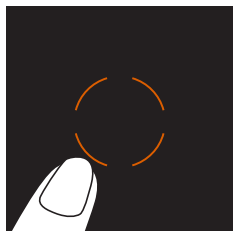

- Porniți aparatul

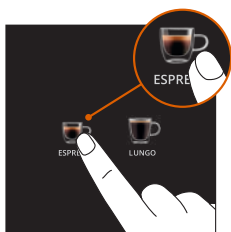

- Selectați tipul de băutură dorit.

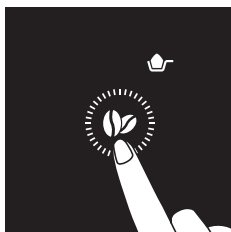

- Selectați modul Căfea măcinată
- Apăsați butonul pentru intensitate de câte ori este necesar până când pe ecran este afișată pictograma pentru căfea măcinată.



- Apăsați butonul START/STOP pentru a începe extracția.



- Savurați băutura preparată.

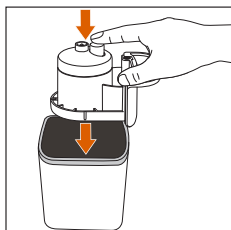

- Aruncați zațul de cafea.

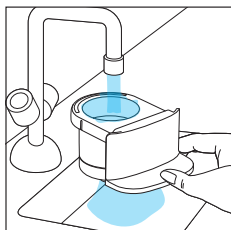

- Clățiți sertarul.

7. CURĂȚAREA

Operațiunile de curățare efectuate cu regularitate garantează performanțele optime și mențin calitatea cafelei.

1. Clătiți sertarul după fiecare utilizare.

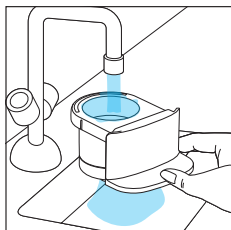

- Îndepărtați sertarul și clătiți-l bine cu apă caldă pentru a îndepărta orice reziduuri de cafea.

2. Curățare regulată

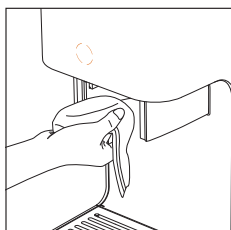

- Goliți și curățați tava colectoare de picături
- După îndepărtarea sertarului, curățați capul cu o cârpă umedă pentru a îndepărta reziduurile de cafea.

3. Clătire

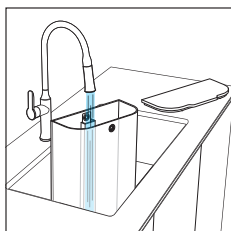

- Când apare alerta de clătire, urmați pașii de mai jos pentru a clăti aparatul.
- Umpleți rezervorul cu apă curată.

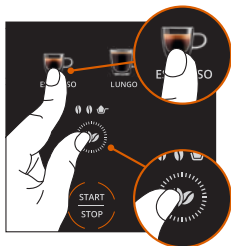

- Așezați o ceașcă de 70 ml sub duza pentru cafea. Cana va fi folosită pentru a colecta apa folosită pentru clătire în timpul ciclului.
- Așezați la loc sertarul gol.
- Apăsăți **simultan pe butoanele Bean (Boabe de cafea) și Espresso** pentru a selecta ciclul de clătire.
- Apăsăți pe butonul START/STOP pentru a activa modul de clătire.

4. Încheierea clătirii

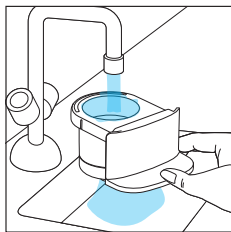

- Clătirea este finalizată când toate pictogramele pentru tipurile de cafea au revenit la normal.
- Îndepărtați sertarul și clățiți-l cu apă.
- Aparatul este acum gata de utilizare.

8. ÎNDEPĂRTAREA DEPUNERILOR DE CALCAR



Depunerile de calcar pot afecta aroma cafelei și pot influența funcționarea optimă a aparatului dvs.

Când este afișată alerta CALC, urmați pașii de mai jos pentru a îndepărta depunerile de calcar din aparat:

- Alerta CALC alert se afișează după 200 de cicluri: Vă recomandăm să îndepărtați depunerile de calcar din aparat.
- După 230 de cicluri (fără îndepărtarea depunerilor de calcar), aparatul nu va mai putea prepara băuturi. Pe ecran vor fi afișate alerta CALC, simbolul ceștii Lungo și al boabelor de cafea. Acest lucru indică faptul că este necesar să îndepărtați depunerile de calcar din aparat.

1. Preparați soluția pentru îndepărtarea depunerilor de calcar

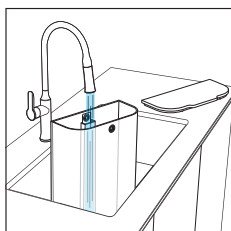

- Scoateți rezervorul de apă.
- Umpleți-l cu 1 l de apă la temperatura camerei.

Notă: *Produsul pentru îndepărtarea depunerilor de calcar de la KRUPS poate fi achiziționat de pe site-ul oficial KRUPS și de la alți retaileri.

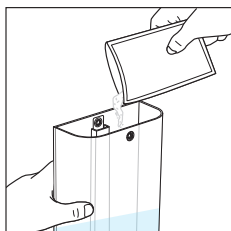

- Adăugați întreaga cantitate de produs pentru îndepărtarea depunerilor de calcar de la KRUPS* în rezervor și amestecați până când acesta s-a dizolvat complet.
- Așezați un recipient cu o capacitate de min. 2 l sub duza pentru cafea și duza pentru abur. Acest recipient va colecta tot lichidul eliberat în timpul ciclului.

2. Porniți programul de îndepărtare a depunerilor de calcar

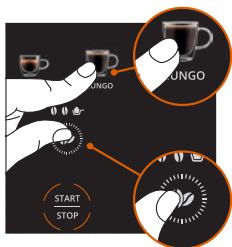

- **Pentru a începe:** Apăsați și mențineți apăsată simultan butoanele Bean (Boabe de cafea) și Lungo timp de 3 secunde.

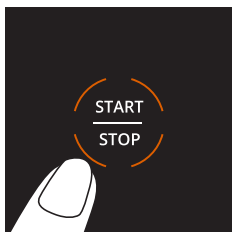

- Apăsați pe butonul START/STOP pentru a începe procesul de îndepărtare a depunerilor de calcar.
- Pictogramele pentru tipul de cafea se vor aprinde una câte una, indicând că procesul de îndepărtare a depunerilor de calcar este în curs.

3. Monitorizați procesul

Când apare alerta „rezervor de apă” în timpul procesului:

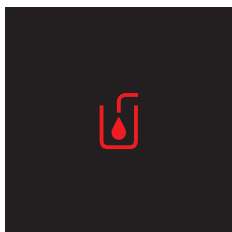

- Goliți rezervorul și curățați-l.
- Goliți recipientul aflat sub orificiul de cafea și reasamblați-l la loc.
- Reumpleți rezervorul cu apă până la nivelul MAX și puneți-l la loc.
- Alerta „rezervor de apă” va dispărea.
- Apăsați din nou butonul START/STOP.
- Ciclul va continua.

Notă: Monitorizați recipientul și goliți-l dacă este necesar.

Puteți opri ciclul apăsând butonul START/STOP dacă trebuie să goliți recipientul.



Dacă alerta pentru rezervorul de apă apare din nou, trebuie să adăugați mai multă apă în rezervor.

4. Finalizarea procesului de îndepărtare a depunerilor de calcar

- Când toate simbolurile tipurilor de cafea se aprind din nou împreună și alerta CALC a dispărut, procesul de îndepărtare a depunerilor de calcar este finalizat.

Notă: Puteți începe un ciclu de îndepărtare a depunerilor de calcar și manual, urmând aceiași pași.

9. SEMNIFICAȚIA INDICATORILOR LUMINOȘI

INDICATOR LUMINOS	SEMNIFICAȚII	SOLUȚII
	Rămân urme de zaț de cafea în sertar de la ultima cafea preparată.	Scoateți sertarul și goliți zațul, apoi clătiți-l înainte de următoarea utilizare.
	Cantitatea de apă din rezervorul de apă este insuficientă.	Adăugați apă curată în rezervor.
RINSE	Este necesară clătirea aparatului.	Începeți un proces de clătire urmând pașii din manualul de utilizare.
CALC	Este necesară îndepărtarea depunerilor de calcar din aparat.	Începeți o operațiune de îndepărtare a depunerilor de calcar urmând pașii din manualul de utilizare.
	extracția cafelei.	Apăsați și mențineți apăsat butonul START/STOP timp de 2 secunde pentru a opri aparatul. Apăsați din nou butonul START/STOP pentru a porni aparatul. Curățați sertarul și reluați prepararea băuturii.

10. IDENTIFICAREA ȘI REMEDIEREA DEFECȚIUNILOR

PROBLEME	CAUZE POSIBILE	SOLUȚII
Aparatul nu pornește.	Cablul de alimentare nu este conectat la priză.	Verificați conexiunea electrică și conectați-l la o priză care funcționează.
	Butonul START/STOP nu este apăsat.	Apăsați pe butonul START/STOP.
	Duza este blocată de resturi de cafea.	Clătiți sertarul
Cafeaua nu curge.	Nu este suficientă apă în rezervor.	Umpleți rezervorul cu apă.
	Este posibil să fi trecut ceva timp de la ultima utilizare.	Porniți un ciclu de clătire și curățați capul de preparare cu o cârpă umedă, pentru a îndepărta eventualele reziduuri de cafea.
	Cafeaua este măcinată prea fin.	Folosiți o măcinare mai grosieră.
Cantitatea de cafea preparată a scăzut.	Posibilă cauză: depuneri de calcar.	Începeți un ciclu de îndepărtare a depunerilor de calcar.
Cafeaua este prea slabă sau prea tare.	Setarea pentru măcinare este inadecvată.*	Reglați setarea pentru măcinare (consultați secțiunea „Prepararea cafelei”)
	Intensitatea cafelei nu este setată corect.	Ajustați intensitatea din setările băuturii. (Consultați secțiunea „Pregătirea cafelei”)
Cafeaua nu este suficient de fierbinte.	Ceașca nu a fost preîncălzită.	Clătiți ceașca cu apă fierbinte înainte de utilizare.
Râșnița de cafea nu funcționează.	Rezervorul de boabe de cafea este gol.	Adăugați boabe de cafea.
Alerta CALC s-a aprins și nu pot prepara cafea.	Trebuie să îndepărtați depunerile de calcar din aparat	Rulați ciclurile de îndepărtare a depunerilor de calcar.
Alerta CALC încă este activă.	Ciclu de îndepărtare a depunerilor de calcar nu a fost finalizat.	Rulați cicluri complete de îndepărtare a depunerilor de calcar.
Apa se scurge de sub aparat.	Tăvița de picurare este plină sau așezată incorect.	Goliți tava de picurare și re poziționați-o corect.
A apărut alerta „Add water”.	Cantitatea de apă din rezervorul de apă este insuficientă.	Umpleți rezervorul cu apă.
	Rezervorul cu apă nu a fost introdus corect.	Îndepărtați rezervorul de apă și introduceți-l ferm.

*În funcție de model

PROBLEME	CAUZE POSIBILE	SOLUȚII
Cum pot opri manual aparatul?		Apăsați și mențineți apăsat butonul START/STOP timp de 2 secunde. Alternativ, aparatul se va opri automat după 8 minute.
Cum pot debloca aparatul?		Apăsați START/STOP pentru a opri aparatul. Deconectați-l de la priză și așteptați 1 minut, apoi reconectați-l. Apăsați din nou START/STOP pentru a porni aparatul.
	Nu s-a efectuat îndepărtarea depunerilor de calcar din aparat.	Rulați un ciclu de îndepărtare a depunerilor de calcar.

Dacă vreuna dintre problemele de mai sus persistă, contactați Serviciul pentru clienți KRUPS.

11. RECICLAREA ECHIPAMENTELOR ELECTRICE ȘI ELECTRONICE AFLATE LA SFÂRȘITUL DURATEI DE VIAȚĂ UTILĂ

Ne aducem contribuția la protejarea mediului înconjurător!



- ① Produsul dvs. conține diverse materiale care pot fi reutilizate sau reciclate.
- ➡ Duceți-l la un centru de service aprobat sau la un punct de colectare pentru a fi corect gestionat.

SADRŽAJ

1. Opis.....	p.360
2. Tehničke specifikacije	p.362
3. Važne bezbednosne informacije.....	p.362
4. Prvo korišćenje.....	p.362
5. Priprema kafe.....	p.364
6. Priprema sa mlevenom kafom.....	p.368
7. Čišćenje	p.370
8. Uklanjanje kamenca	p.371
9. Značenje svetlosnih signala.....	p.373
10. Rešavanje problema.....	p.374
11. Kraj veka trajanja električnih i elektronskih proizvoda ...	p.375

1. OPIS

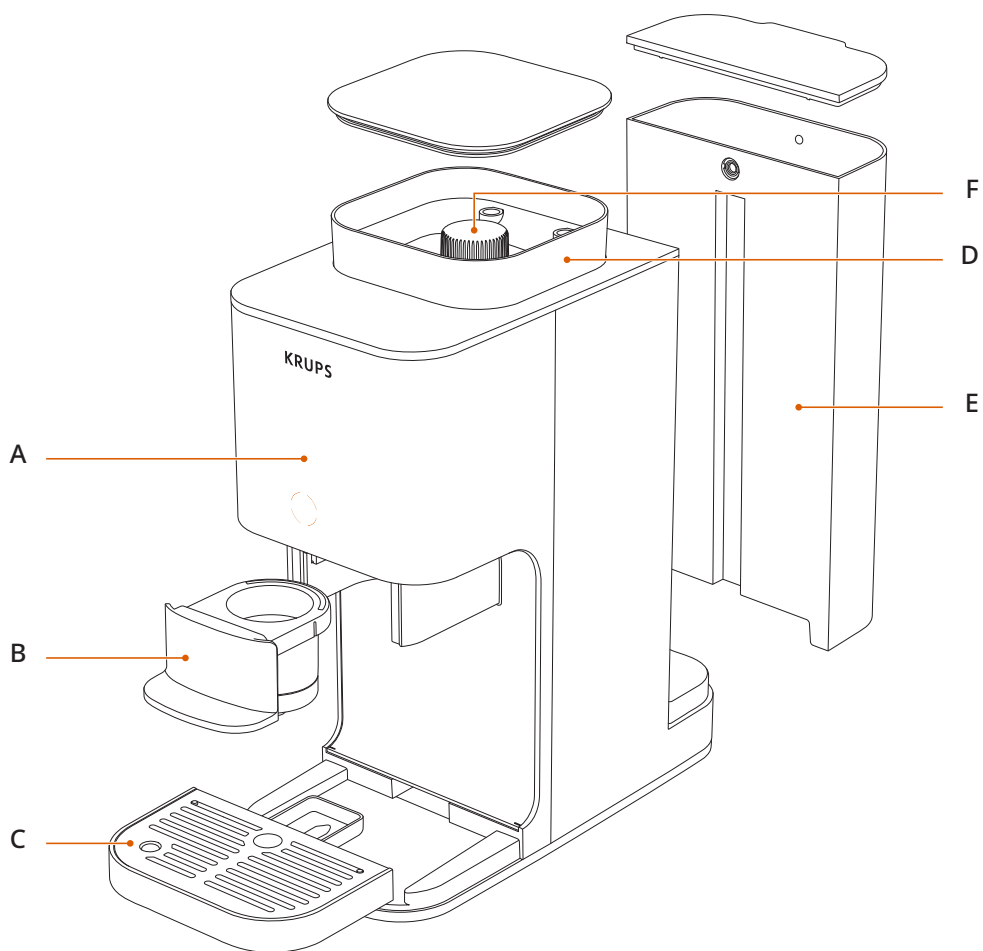

- A** Kontrolni ekran
- B** Posuda za kafu
- C** Posuda za kapanje

- D** Posuda za kafu u zrnju
- E** Rezervoar za vodu
- F** Taster za podešavanje mlevenja*

*U zavisnosti od modela

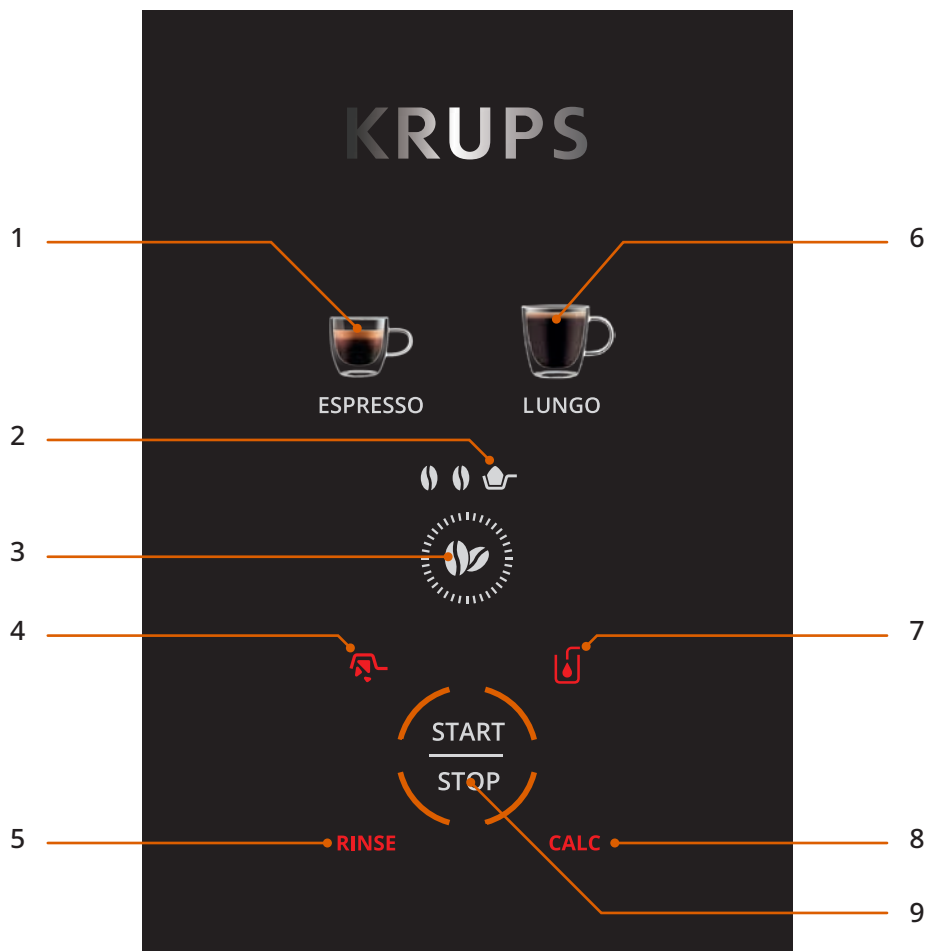

- 1 Espresso
- 2 Režim za mlevenje kafe
- 3 Podešavanje intenziteta
- 4 Upozorenje: Ispraznite fioku za kafu
- 5 Upozorenje za ispiranje

- 6 Duža kafa
- 7 Upozorenje da treba dodati vodu
- 8 Upozorenja za uklanjanje kamenca
- 9 POKRETANJE/ZAUSTAVLJANJE

2. TEHNIČKE SPECIFIKACIJE

- Pritisak pumpe 15 bara
- Dimenzije: 150 mm x 360 mm x 295 mm

3. VAŽNE BEZBEDNOSNE INFORMACIJE

- Pažljivo pročitajte sva uputstva pre korišćenja uređaja, posebno mere predostrožnosti.
- Ovaj uređaj je namenjen samo za kućnu upotrebu.
- Uređaj mora biti priključen samo na standardno napajanje i mora biti u skladu sa specifikacijama napona i frekvencije prikazanim na bezbednosnoj etiketi uređaja.

4. PRVO KORIŠĆENJE

Napomena: ovaj mašina je nova i testirana je sa kafom pre pakovanja. Iako je očišćen, unutra može ostati mala količina kafe. Ovo je normalno i neće uticati na performanse mašine.

Da biste osigurali pravilan rad od prvog korišćenja, pratite ove korake pre prvog korišćenja mašine:

1. Raspakivanje mašine

- Pažljivo izvadite mašinu iz ambalaže.
- Proverite da su svi delovi prisutni i u dobrom stanju.
- Uklonite papirnu traku koja je smeštena unutar posude za kafu u zrnju.
- Uklonite nalepnicu sa panela mašine.

2. Napunite rezervoar za vodu

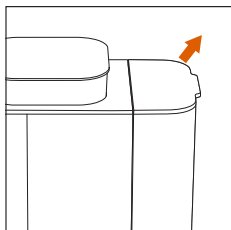

- Uklonite rezervoar za vodu.

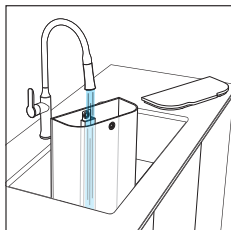

- Napunite vodom do MAKSIMALNOG nivoa.

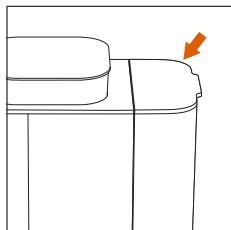

- Pričvrstite ga nazad na mašinu.

3. Uključite mašinu i obavite prvo ispiranje

Naša preporuka je da pre prve upotrebe pokrenete ciklus ispiranja bez kafe.



- Stavite šolju (najmanje 70 ml) ispod jedinice za pripremu kafe.

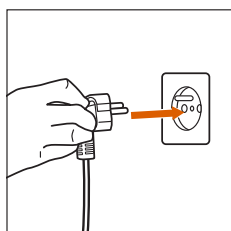

- Uključite mašinu.

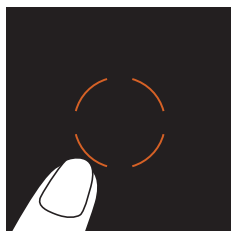

- Pritisnite centralno narandžasto dugme da biste je uključili.

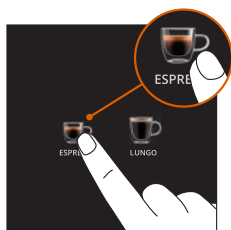

- Pritisnite dugme espresso.

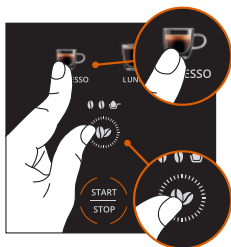

- Istovremeno pritisnite dugme za espresso i dugme zrno kafe da biste aktivirali režim ispiranja.

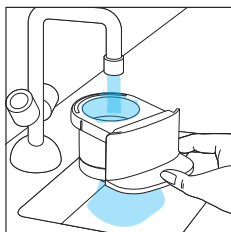

- Ispiranje će se pokrenuti i zaustaviti automatski.
- Isperite fioku za kafu

5. PRIPREMA KAFE

Sa zrnima kafe

1. Napunite posudu za zrna kafe

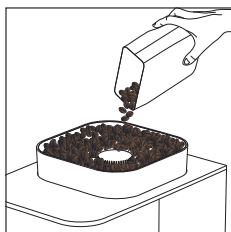

- Sipajte sveža zrna kafe u posudu za zrna kafe.

2. Podesite stepen mlevenja.*

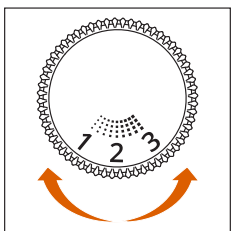

- Otvorite poklopac posude za kafu u zrnu. Okrenite dugme za podešavanje da biste izabrali željenu veličinu mlevenja:

- **Podešavanje nižeg broja:** fino mlevenje => za jak i intenzivan espresso
- **Srednje podešavanje:** srednje mlevenje => za uravnotežen ukus
- **Viši broj podešavanja:** grubo mlevenje => za filter kafu

*U zavisnosti od modela



Podešavajte veličinu mlevenja samo dok je mlin za kafu u funkciji, dok pravite kafu. Podešavanje kada mlin nije u funkciji može oštetiti mehanizam.

Napomena: nakon promene podešavanja veličine mlevenja, napravite kafu tako da podešavanje bude adekvatno primetno i u pogledu ukusa i u pogledu protoka.

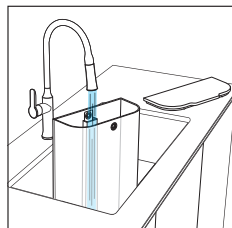

- Napunite rezervoar za vodu vodom do MAKSIMALNOG nivoa.

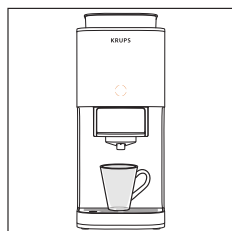

- Postavite šolju ispod otvora za izlaz kafe.
Napomena: uklonite posudu za kapanje za veliku šolju.

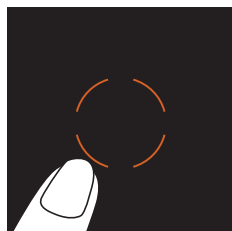

- Uključite aparat.

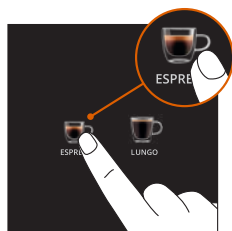

- Izaberite svoj omiljeni stil kafe.

3. Prilagodite podešavanja za napitak ako želite.

Prilagodite napitak prema svojim željama:



- **Intenzitet kafe:** izaberite jedan od 2 nivoa intenziteta

4. Počnite sa pravljenjem kafe

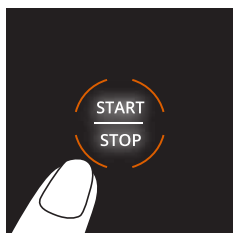

- Pritisnite dugme START/STOP. Mašina će započeti proces pravljenja kafe.



Izbegavajte uklanjanje rezervoara dok je u funkciji, u suprotnom ćete možda morati ponovo da pokrenete proces pravljenja kafe.

5. Uživajte u svom napitku

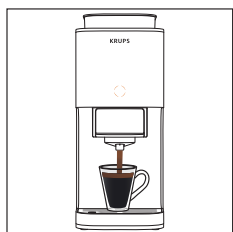

- Kada kafa automatski završi sa isticanjem, vaš napitak je spreman za uživanje!

Napomena: točenje kafe možete zaustaviti usred procesa pritiskom na dugme START/STOP.

6. Ispraznite iskorišćeni talog kafe

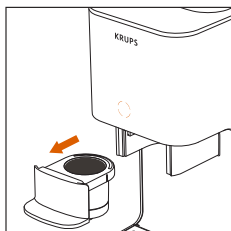

- Uklonite fioku za kafu

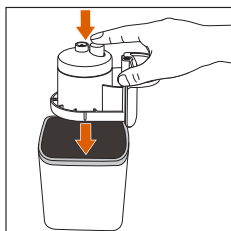

- Okrenite posudu naopačke iznad odgovarajuće posude, a zatim pritisnite dugme. Takođe možete nežno kucnuti po posudi da biste uklonili talog kafe.

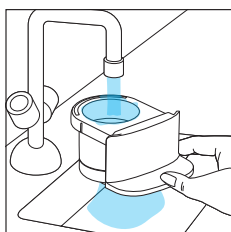

- Isperite posudu vodom.

7. Isključite mašinu

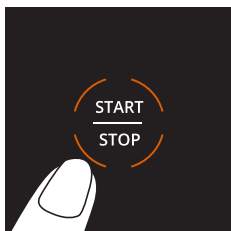

- Da biste isključili mašinu nakon upotrebe, pritisnite dugme START/STOP tokom 2 sekunde.

Napomena: ako se ne preduzme nikakva radnja, mašina će se automatski isključiti nakon 8 minuta.

6. PRIPREMA SA MLEVENOM KAFOM

Koristite ovaj režim za pravljenje kafe koristeći mlevenu kafu (kao što je kafa bez kofeina). U ovom slučaju, mlin za kafu se neće koristiti.

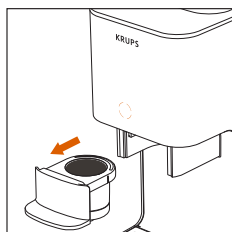

- Izvadite posudu.

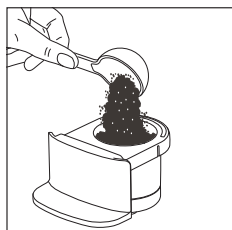

- Sipajte porciju mlevene kafe u posudu.

Napomena: ako je mlevena kafa previše sitna, aparat neće moći pravilno da je ekstrahuje.

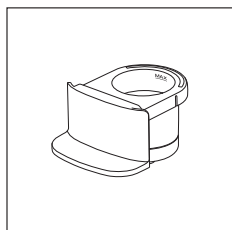

Ne prekoračujte liniju MAX koja je prikazana unutar posude.

Napomena: smanjite količinu kafe ako koristite veoma sitno mlevenu kafu.

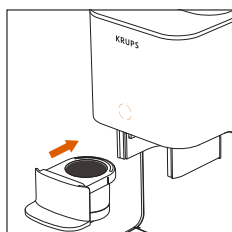

- Vratite posudu na mesto

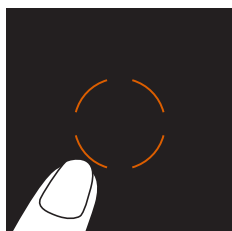

- Uključite mašinu

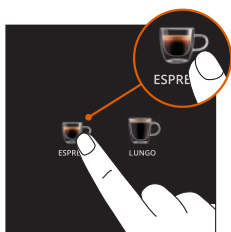

- Izaberite napitak koji želite da napravite.

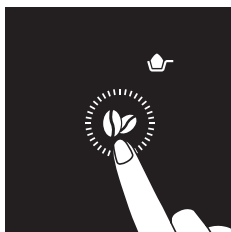

- Izaberite režim mlevene kafe
- Pritisnite dugme za intenzitet onoliko puta koliko je potrebno dok se na ekranu ne pojavi ikona mlevene kafe.

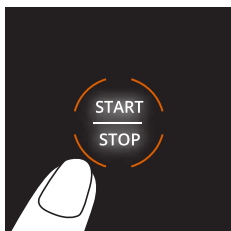

- Pritisnite dugme START/STOP da biste započeli ekstrakciju.



- Uživajte u napitku.

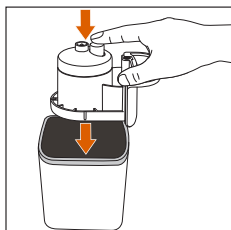

- Ispraznite iskorišćeni talog kafe.

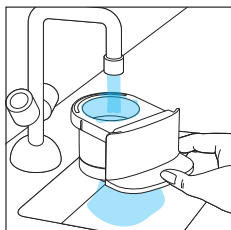

- Isperite posudu.

7. ČIŠĆENJE

Redovno čišćenje obezbeđuje optimalne performanse i održava kvalitet kafe.

1. Ispirite posudu nakon svake upotrebe

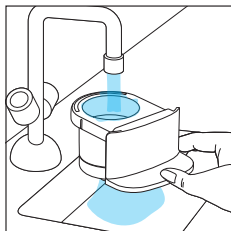

- Izvadite posudu i pažljivo je isperite toplom vodom da biste uklonili sve ostatke kafe.

2. Redovno čišćenje

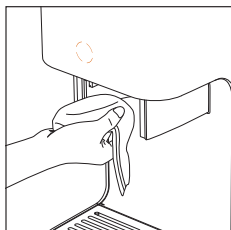

- Ispraznite i očistite posudu za kapanje
- Nakon što izvadite posudu, očistite glavu vlažnom krpom da biste uklonili ostatke kafe.

3. Ispiranje

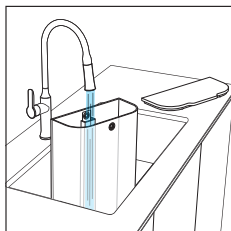

- Kada se pojavi upozorenje za ispiranje, pratite korake u nastavku da biste isprali mašinu.
- Napunite rezervoar čistom vodom.

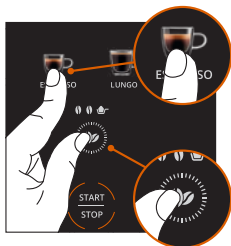

- Postavite šolju od 70 ml ispod otvora za kafu. Šolja će sakupljati vodu za ispiranje tokom ciklusa.
- Postavite praznu posudu na mesto.
- Istovremeno **pritisnite dugmad** za zrno i espresso da biste izabrali režim ispiranja.
- Pritisnite dugme START/STOP da biste aktivirali režim ispiranja.

4. Kraj ispiranja

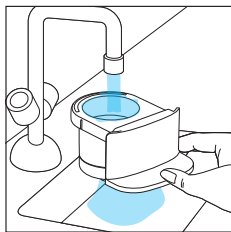

- Kada se sve ikone u stilu kafe vrte u normalu, proces ispiranja je završen.
- Izvadite posudu i isperite je vodom.
- Mašina je sada spremna za upotrebu.

8. UKLANJANJE KAMENCA



Kamenac može pokvariti ukus kafe i uticati na nesmetan rad vašeg aparata.

Kada se pojavi upozorenje CALC, pratite korake u nastavku da biste uklonili kamenac iz mašine:

- Upozorenje CALC se prikazuje nakon 200 ciklusa: naša preporuka je da uklonite kamenac iz mašine.
- Nakon 230 ciklusa (bez uklanjanja kamenca), mašina više neće moći da priprema napitke. Upozorenje CALC, šolja za lungo i kafu u zrnu prikazuju se na ekranu. To znači da je potrebno ukloniti kamenac iz mašine.

1. Pripremite rastvor za uklanjanje kamenca

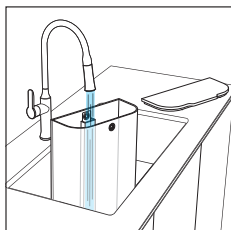

- Uklonite rezervoar za vodu.
- Naspite u rezervoar 1 litar vode sobne temperature.

Napomena: *KRUPS sredstvo za uklanjanje kamenca je dostupno za kupovinu na zvaničnoj KRUPS veb stranici i kod drugih prodavaca.

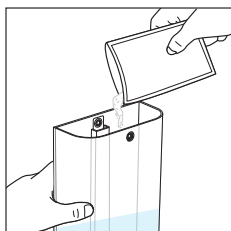

- Dodajte ceo sadržaj KRUPS sredstva za uklanjanje kamenca* u rezervoar i mešajte dok se potpuno ne rastvori.
- Postavite posudu zapremine najmanje 2 litar ispod izlaza za kafu i mlaznice za paru. Ova posuda će sakupiti svu tečnost koja se oslobađa tokom ciklusa.

2. Pokrenite program za uklanjanje kamenca

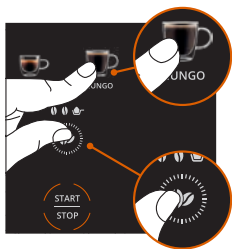

- **Za početak:** Pritisnite i držite dugmad Zrno i Lungo istovremeno tokom 3 sekunde.

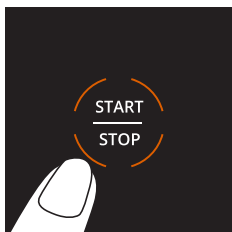

- Pritisnite dugme START/STOP da biste započeli proces uklanjanja kamenca.
- Ikone u obliku kafe će se paliti jedna za drugom, što ukazuje da je proces uklanjanja kamenca u toku.

3. Pratite proces

Kada se upozorenje „rezervoar za vodu“ pojavi tokom procesa:

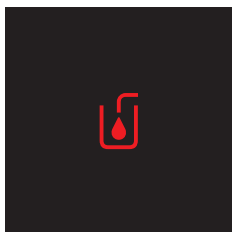

- Ispraznite rezervoar i očistite ga.
- Ispraznite posudu koja se nalazi ispod otvora za kafu i vratite je na mesto.
- Napunite rezervoar za vodu do nivoa MAX i vratite ga na mesto.
- Upozorenje „rezervoar za vodu“ će nestati.
- Ponovo pritisnite START/STOP.
- Ciklus će se nastaviti.

Napomena: pratite posudu i ispraznite je ako je potrebno.

Možete pauzirati ciklus pritiskom na dugme START/STOP ako treba da ispraznite posudu.



Ako se upozorenje „rezervoar za vodu“ ponovo pojavi, potrebno je da dodate još vode u rezervoar.

4. Kraj uklanjanja kamenca

- Kada sve ikone u stilu kafe ponovo zajedno svetle i upozorenje CALC nestane, proces uklanjanja kamenca je završen.

Napomena: ciklus uklanjanja kamenca možete pokrenuti i ručno prateći iste korake.

9. ZNAČENJE SVETLOSNIH SIGNALA

INDIKATORSKA LAMPICA	ZNAČENJA	REŠENJA
	<p>U posudi je ostalo mlevene kafe od poslednje napravljene kafe.</p>	<p>Izvadite posudu i ispraznite mlevenu kafu. Zatim je isperite pre ponovne upotrebe.</p>
	<p>Nema dovoljno vode u rezervoaru za vodu.</p>	<p>Dodajte čistu vodu u rezervoar za vodu.</p>
<p>RINSE</p>	<p>Vašoj mašini je potrebno ispiranje.</p>	<p>Pokrenite proces ispiranja prateći korake u korisničkom uputstvu.</p>
<p>CALC</p>	<p>Iz mašine treba ukloniti kamenac.</p>	<p>Pokrenite proces uklanjanja kamenca prateći korake u korisničkom uputstvu.</p>
	<p>Prekomerni pritisak na sistem sprečava ekstrakciju kafe.</p>	<p>Pritisnite i držite dugme START/ STOP tokom 2 sekunde da biste isključili mašinu. Ponovo pritisnite dugme START/STOP da biste uključili mašinu. Očistite posudu i ponovo počnite sa pripremom napitka.</p>

10. REŠAVANJE PROBLEMA

PROBLEMI	MOGUĆI UZROCI	REŠENJA
Mašina se ne uključuje.	Kabl za napajanje nije uključen.	Proverite električni priključak i uključite ga u ispravnu utičnicu.
	Dugme START/STOP nije pritisnuto.	Pritisnite dugme START/STOP.
	Izlaz je blokiran ostacima kafe.	Isperite posudu
Kafa ne ističe van.	Nema dovoljno vode u rezervoaru.	Napunite rezervoar za vodu.
	Možda je prošlo dosta vremena od poslednjeg korišćenja.	Pokrenite ciklus ispiranja i očistite jedinicu za pripremu kafe vlažnom krpom da biste uklonili ostatke kafe.
	Samlevena kafa je previše sitna.	Koristite grublje mlevenje.
Količina kafe se smanjila.	Kamenac.	Pokrenite ciklus uklanjanja kamenca.
Kafa je preslaba ili prejaka.	Podešavanje mlevenja je pogrešno.*	Podesite nivo mlevenja (pogledajte odeljak „Priprema kafe“)
	Intenzitet kafe nije pravilno podešen.	Podesite intenzitet u podešavanjima za napitak. (Videti odeljak „Priprema kafe“)
Kafa nije dovoljno vruća.	Šolja nije prethodno zagrejana.	Isperite šolju toplom vodom pre upotrebe.
Mlin za kafu ne radi.	Posuda za kafu u zrnju je prazna.	Dodajte zrna kafe.
Upozorenje CALC se upalilo i ne mogu da napravim kafu.	Aparatu je potrebno uklanjanje kamenca	Pokrenite cikluse uklanjanja kamenca.
Upozorenje CALC je i dalje aktivno.	Ciklus uklanjanja kamenca nije završen.	Pokrenite potpune cikluse uklanjanja kamenca.
Voda curi ispod mašine.	Posuda za kapanje je puna ili pogrešno poravnata.	Ispraznite posudu za kapanje i vratite je u ispravan položaj.
Prikazuje se upozorenje „dodajte vodu“.	Nema dovoljno vode u rezervoaru za vodu.	Napunite rezervoar za vodu.
	Rezervoar za vodu je pogrešno umetnut.	Uklonite rezervoar za vodu i čvrsto ga umetnite.
Kako mogu ručno da isključim mašinu?		Pritisnite i držite dugme START/STOP tokom 2 sekunde. Alternativno, mašina će se automatski isključiti nakon 8 minuta.

*U zavisnosti od modela

PROBLEMI	MOGUĆI UZROCI	REŠENJA
Kako mogu da rešim problem sa začepljenom mašinom?		Pritisnite START/STOP da biste isključili mašinu. Isključite je iz struje i sačekajte 1 minut, a zatim je ponovo uključite. Ponovo pritisnite START/STOP da biste je ponovo uključili.
	Mašina nije uklonila kamenac.	Pokrenite ciklus uklanjanja kamenca.

Ako se neki od ovih problema i dalje javlja, obratite se korisničkoj službi kompanije KRUPS.

11. KRAJ VEKA TRAJANJA ELEKTRIČNIH I ELEKTRONSKIH PROIZVODA

Dajemo svoj doprinos zaštiti životne sredine!



- ❶ Vaš proizvod sadrži razne materijale koji se mogu ponovo koristiti ili reciklirati.
- ➡ Odnosite ga u ovlašćeni servisni centar ili sabirno mesto kako bi se sa njim postupilo na najprikladniji način.

SADRŽAJ

1. Opis.....	p.377
2. Tehničke specifikacije	p.379
3. Važne sigurnosne informacije.....	p.379
4. Prva upotreba.....	p.379
5. Priprema kafe.....	p.381
6. Priprema s mljevenom kafom	p.385
7. Čišćenje	p.387
8. Uklanjanje kamenca	p.388
9. Značenje svjetlosnih signala.....	p.390
10. Rješavanje problema	p.391
11. Kraj radnog vijeka električnih i elektroničkih proizvoda...p.392	

1. OPIS

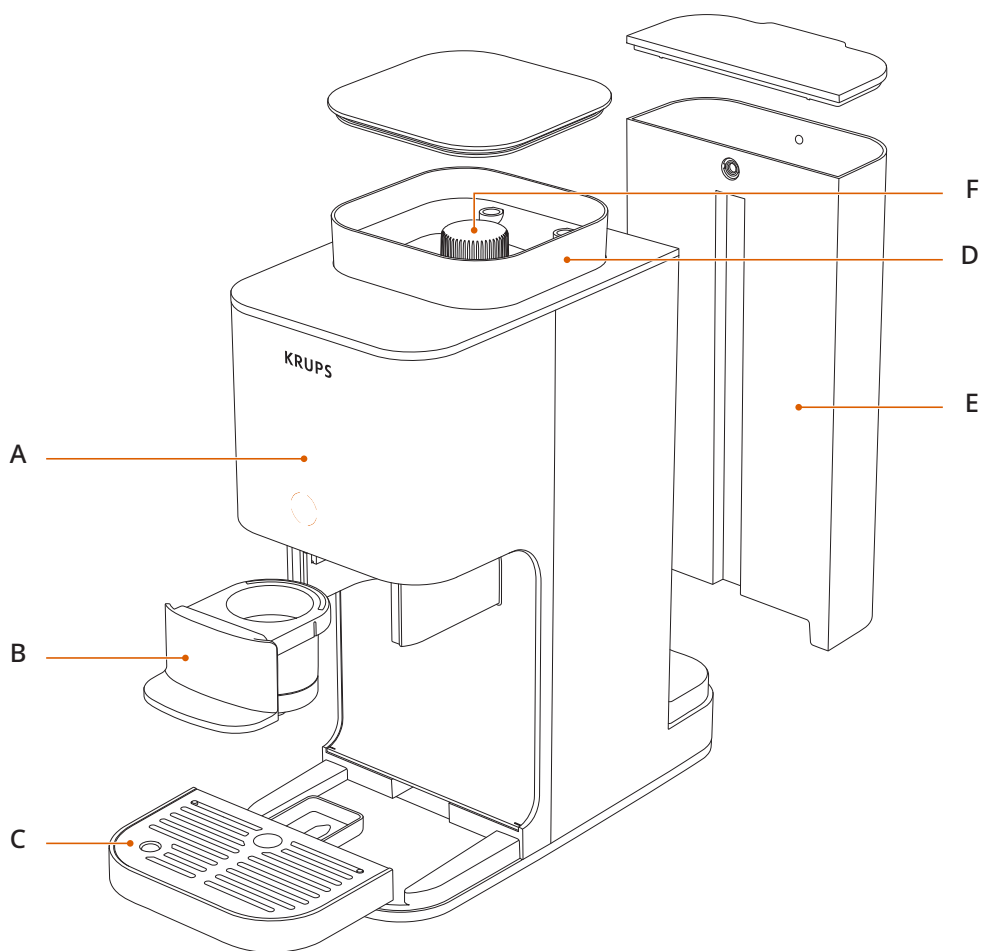

- A** Kontrolna ploča
- B** Posuda za kafu
- C** Spremnik za otkapavanje
- D** Spremnik za kafu u zrnju

- E** Spremnik za vodu
- F** Regulator za podešavanje mljevenja*

*Zavisno od modela

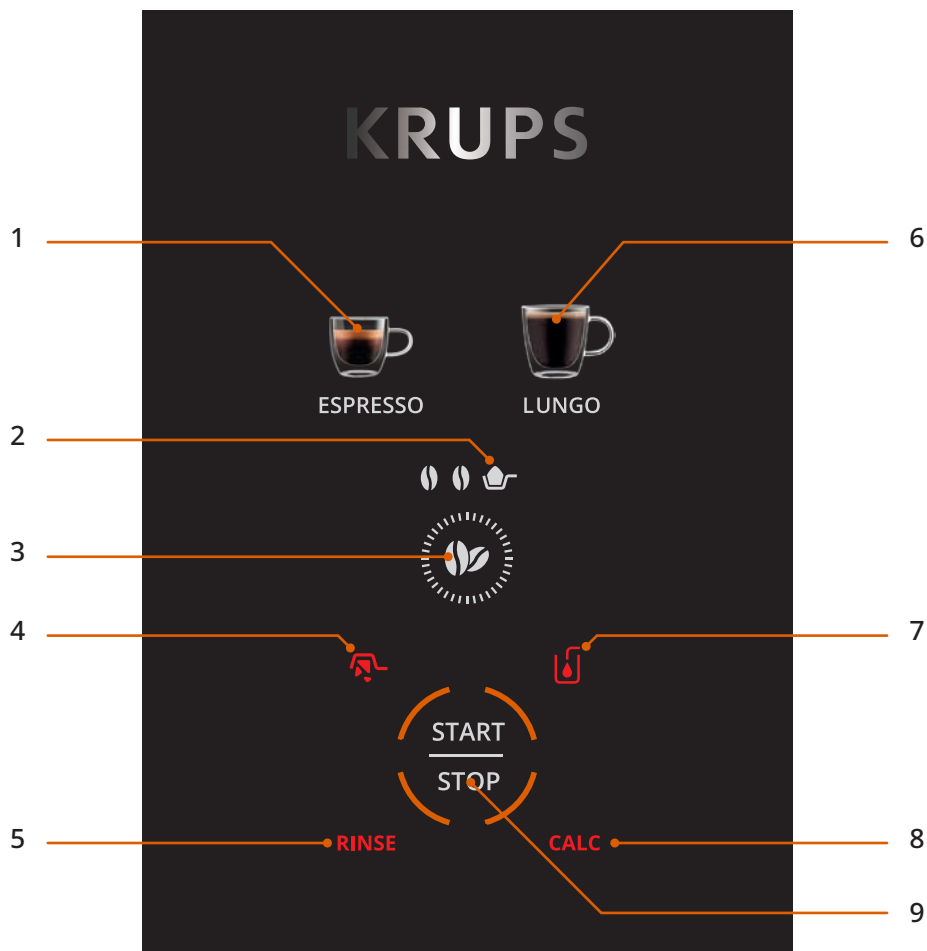

- | | |
|---|------------------------------------|
| 1 Espresso | 6 Duga kafa |
| 2 Način rada s mljevenom kafom | 7 Upozorenje za dodavanje vode |
| 3 Postavka intenziteta | 8 Upozorenje za uklanjanje kamenca |
| 4 Upozorenje: Ispraznite ladicu za kafu | 9 POKRETANJE/ZAUSTAVLJANJE |
| 5 Upozorenje za ispiranje | |

2. TEHNIČKE SPECIFIKACIJE

- Pritisak pumpe 15 bara
- Dimenzije: 150 mm x 360 mm x 295 mm

3. VAŽNE SIGURNOSNE INFORMACIJE

- Pažljivo pročitajte sve upute prije korištenja aparata, a posebno mjere predostrožnosti.
- Aparat je namijenjen samo za upotrebu u domaćinstvu.
- Aparat se mora priključiti isključivo na standardni izvor napajanja i mora biti u skladu sa specifikacijama za napon i frekvenciju koje su navedene na naljepnici sa sigurnosnim informacijama na aparatu.

4. PRVA UPOTREBA

Napomena: aparat je nov i testiran je s kafom prije pakovanja. Iako je očišćen, moguće je da je u njemu ostalo malo kafe. To je normalno i neće uticati na rad aparata.

Da bi ste osigurali pravilan rad od prve upotrebe, slijedite korake navedene u nastavku prije prvog korištenja aparata:

1. Raspakivanje aparata

- Pažljivo izvadite aparat iz ambalaže.
- Provjerite jesu li svi dijelovi na broju i u dobrom stanju.
- Uklonite papirnu traku koja se nalazi u unutrašnjosti spremnika za kafu u zrnu.
- Skinite naljepnicu s ploče aparata.

2. Napunite spremnik za vodu

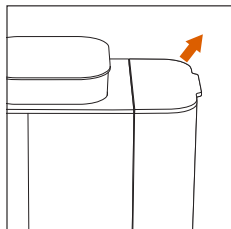

- Izvadite spremnik za vodu.

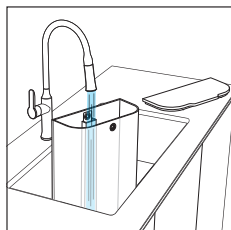

- Napunite ga vodom do oznake MAX.

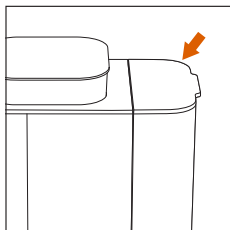

- Vratite ga na aparat.

3. Uključite aparat i pokrenite prvo ispiranje

Preporučujemo da prije prve upotrebe pokrenete ciklus ispiranja bez kafe.

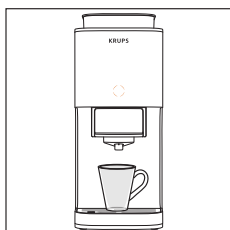

- Postavite šolju (zapremine najmanje 70 ml) ispod glave za pripremu kafe.

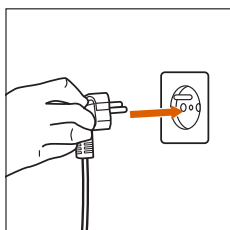

- Priključite aparat na napajanje.

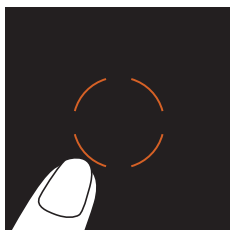

- Pritisnite narandžastu tipku u sredini kako biste ga uključili.

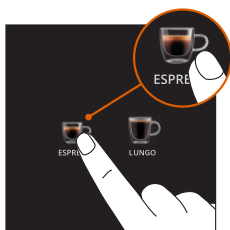

- Pritisnite tipku za espresso.

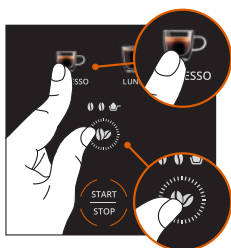

- Istovremeno pritisnete tipku za espresso i tipku za kafu u zrnju kako biste aktivirali način rada za ispiranje.

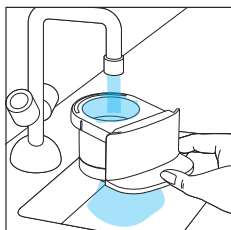

- Ispiranje će automatski započeti i završiti.
- Isperite ladicu za kafu

5. PRIPREMA KAFE

S kafom u zrnju

1. Napunite spremnik za kafu u zrnju

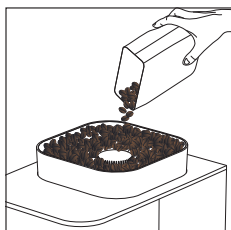

- Dodajte svježa zrna kafe u spremnik za kafu u zrnju.

2. Podesite postavku za mljevenje.*

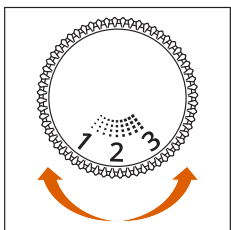

- Otvorite poklopac na spremniku za kafu u zrnju. Okrenite regulator za podešavanje kako biste odabrali željenu krupnoću mljevenja:

- **Niža postavka:** fino mljevenje => za jak i intenzivan espresso
- **Srednja postavka:** srednje veliko mljevenje => za uravnotežen ukus
- **Viša postavka:** krupno mljevenje => za filter kafu

*Zavisno od modela



Krupnoću mljevenja podešavajte samo dok mlin za kafu radi, tokom pripreme kafe. Podešavanje mljevenja kada mlin ne radi može prouzrokovati oštećenje mehanizma.

Napomena: nakon mijenjanja postavke za krupnoću mljevenja, pripremite kafu kako biste provjerili odražava li se promjena na okus i protok.

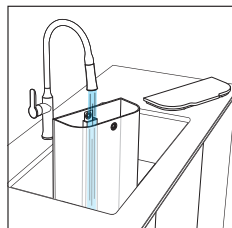

- Napunite spremnik za vodu vodom do oznake MAX.

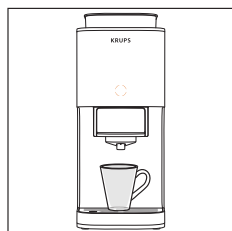

- Postavite šolju ispod mlaznice za kafu.
Napomena: uklonite spremnik za otkapavanje kako biste postavili veliku šolju.

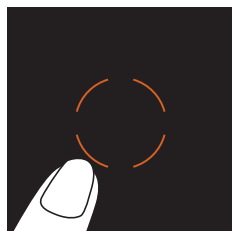

- Uključite aparat.

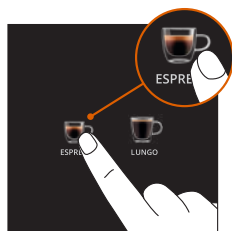

- Odaberite željenu vrstu kafe.

3. Prilagodite postavke za napitak ako želite.
Prilagodite napitak prema svojim preferencijama:

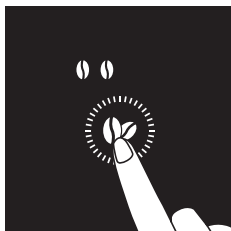

- **Intenzitet kafe:** odaberite jedan od 2 nivoa intenziteta

4. Pokrenite pripremu kafe

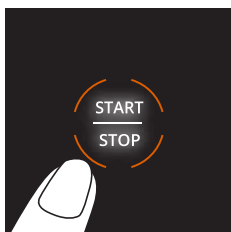

- Pritisnite tipku za pokretanje/zaustavljanje. Aparat će započeti postupak pripreme kafe.



Nemojte uklanjati spremnik dok aparat radi jer ćete možda morati ponovo pokrenuti postupak pripreme kafe.

5. Uživajte u napitku



- Nakon što kafa automatski prestane isticati, napitak je spreman za konzumiranje!

Napomena: isticanje kafe možete zaustaviti prije završetka postupka pripreme pritiskom na tipku za pokretanje/zaustavljanje.

6. Bacite iskorištenu mljevenu kafu

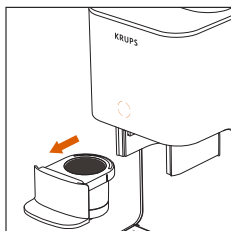

- Uklonite ladicu za kafu

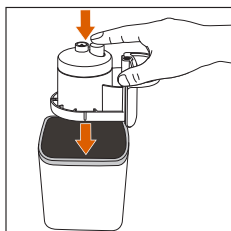

- Okrenite posudu naopačke iznad prikladnog spremnika i zatim pritisnite tipku. Možete i nježno lupkati posudu prstom kako biste izbacili mljevenu kafu.

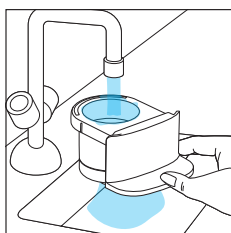

- Isperite posudu vodom.

7. Isključite aparat

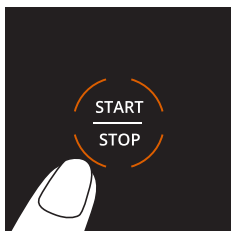

- Da biste isključili aparat nakon korištenja, pritisnite tipku za pokretanje/zaustavljanje i držite je 2 sekunde.

Napomena: ako ne koristite nikakve funkcije, aparat će se automatski isključiti nakon 8 minuta.

6. PRIPREMA S MLJEVENOM KAFOM

Ovaj način rada služi za pripremu kafe od mljevene kafe (kao što je kafa bez kofeina). U tom slučaju se neće koristiti mlin za kafu.

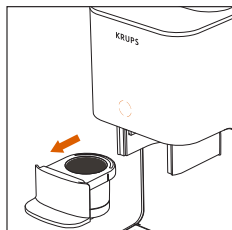

- Izvadite posudu.

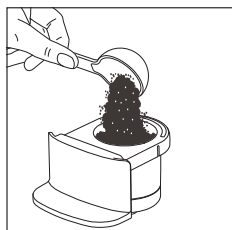

- Dodajte potrebnu količinu mljevene kafe u posudu.

Napomena: ako je kafa presitno samljevena, aparat neće moći pravilno izvršiti ekstrakciju kafe.

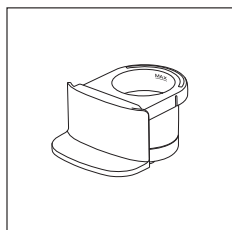

Nemojte premašiti oznaku MAX na unutrašnjoj strani posude.

Napomena: smanjite količinu kafe ako koristite vrlo sitno mljevenu kafu.

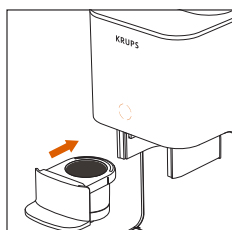

- Vratite posudu na mjesto

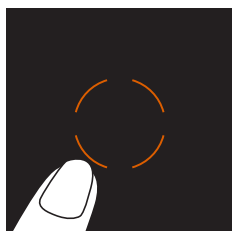

- Uključite aparat

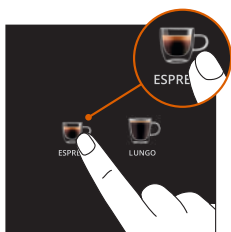

- Odaberite napitak koji želite pripremiti.

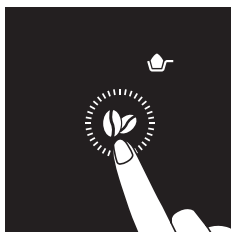

- Odaberite način rada s mljevenom kafom
- Pritišćite tipku za intenzitet potrebni broj puta dok se na displeju ne prikaže ikona mljevene kafe.

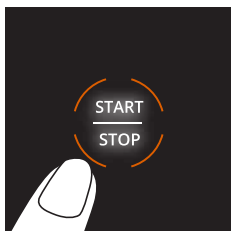

- Pritisnite tipku za pokretanje/zaustavljanje kako biste pokrenuli ekstrakciju.



- Uživajte u napitku.

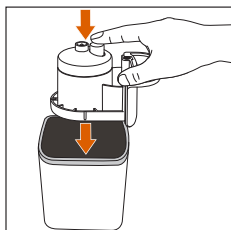

- Bacite upotrijebljenu mljevenu kafu.

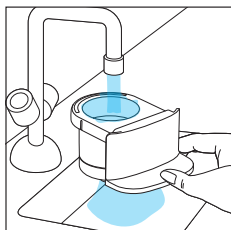

- Isperite posudu.

7. ČIŠĆENJE

Redovnim čišćenjem se osigurava optimalan rad i zadržava kvalitet kafe.

1. Isperite posudu nakon svake upotrebe

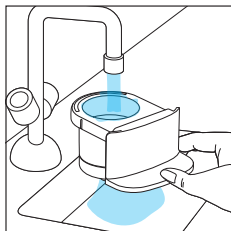

- Izvadite posudu i pažljivo je isperite toplom vodom kako biste uklonili ostatke kafe.

2. Redovno čišćenje

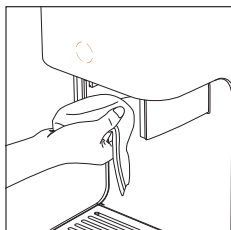

- Ispraznite i očistite spremnik za otkapavanje
- Nakon što uklonite posudu, očistite glavu vlažnom krpom kako biste uklonili ostatke kafe.

3. Ispiranje

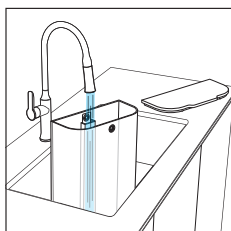

- Kada se prikaže upozorenje za ispiranje, slijedite korake navedene u nastavku kako biste isprali aparat.
- Napunite spremnik čistom vodom.

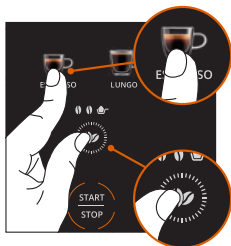

- Postavite šolju zapremine 70 ml ispod mlaznice za kafu. U šolju će se tokom ciklusa skupljati voda od ispiranja.
- Stavite praznu posudu na njeno mjesto.
- Istovremeno **pritisnite tipku** za kafu u zrnu i tipku za espresso kako biste odabrali način rada za ispiranje.
- Pritisnite tipku za pokretanje/zaustavljanje kako biste aktivirali način rada za ispiranje.

4. Završetak ispiranja

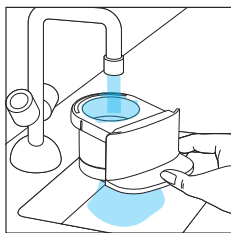

- Kada se sve ikone za vrste kafe vrte na normalni prikaz, postupak ispiranja je završen.
- Izvadite posudu i isperite je vodom.
- Aparat je sada spreman za upotrebu.

8. UKLANJANJE KAMENCA



Kamenac može negativno uticati na okus kafe i ometati normalan rad aparata.

Kada se prikaže upozorenje CALC, slijedite korake navedene u nastavku kako biste uklonili kamenac iz aparata:

- Upozorenje CALC prikazuje se nakon 200 ciklusa: preporučujemo da uklonite kamenac iz aparata.
- Nakon 230 ciklusa (bez uklanjanja kamenca), aparat neće više moći pripremiti napitke. Na ekranu će se prikazivati upozorenje CALC, šolja za Lungo i kafa u zrnu. To znači da je potrebno ukloniti kamenac iz aparata.

1. Pripremite otopinu za uklanjanje kamenca

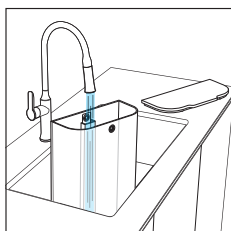

- Izvadite spremnik za vodu.
- Napunite ga 1 litrom vode sobne temperature.

Napomena: *sredstvo kompanije KRUPS za uklanjanje kamenca može se kupiti na službenoj web lokaciji kompanije KRUPS ili kod drugih prodavača na malo.

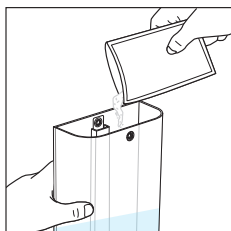

- Dodajte sav sadržaj sredstva za uklanjanje kamenca kompanije KRUPS* u spremnik i miješajte dok se potpuno ne rastopi.
- Stavite spremnik kapaciteta najmanje 2 litra ispod mlaznice za kafu i mlaznice za paru. U tom spremniku će se sakupljati sva tečnost koja se ispusti tokom ciklusa.

2. Pokrenite program uklanjanja kamenca

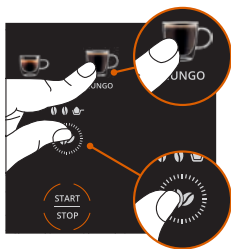

- **Za početak:** Istovremeno pritisnite tipke za kafu u zrnju i Lungo i držite ih 3 sekunde.

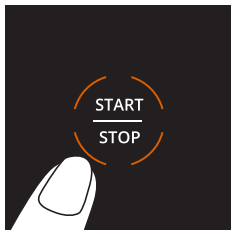

- Pritisnite tipku za pokretanje/zaustavljanje kako biste pokrenuli postupak uklanjanja kamenca.
- Počet će svijetliti simboli vrsta kafe, jedan po jedan, što označava da je postupak uklanjanja kamenca u toku.

3. Pratite postupak

Kada se tokom postupka prikaže upozorenje za „spremnik za vodu“:

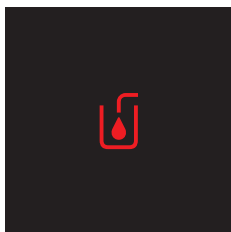

- Ispraznite spremnik i očistite ga.
- Ispraznite spremnik koji se nalazi ispod mlaznice za kafu i vratite ga na njegovo mjesto.
- Ponovo napunite spremnik za vodu do oznake MAX i vratite ga na njegovo mjesto.
- Upozorenje za „spremnik za vodu“ će nestati.
- Ponovo pritisnite tipku za pokretanje/zaustavljanje.
- Ciklus će se nastaviti.

Napomena: pratite stanje spremnika i po potrebi ga ispraznite.

Ako morate isprazniti spremnik, ciklus možete privremeno zaustaviti pritiskom na tipku za pokretanje/zaustavljanje.



Ako se ponovo pojavi upozorenje za „spremnik za vodu“, trebati dodati još vode u spremnik.

4. Završetak uklanjanja kamenca

- Kada ikone svih vrsta kafe ponovo istovremeno zasvijetle i nestane upozorenje CALC, postupak uklanjanja kamenca je dovršen.

Napomena: ciklus uklanjanja kamenca možete pokrenuti i ručno tako da slijedite iste korake.

9. ZNAČENJE SVJETLOSNIH SIGNALA

SVJETLOSNI INDIKATOR	ZNAČENJA	RJEŠENJA
	<p>U posudi je ostala mljevena kafa od zadnje pripreme kafe.</p>	<p>Izvadite posudu i bacite mljevenu kafu. Zatim je isperite prije ponovne upotrebe.</p>
	<p>U spremniku za vodu nema dovoljno vode.</p>	<p>Dodajte čistu vodu u spremnik za vodu.</p>
<p>RINSE</p>	<p>Uređaj je potrebno isprati.</p>	<p>Pokrenite postupak ispiranja tako da slijedite korake u korisničkom priručniku.</p>
<p>CALC</p>	<p>Iz aparata treba ukloniti kamenac.</p>	<p>Pokrenite postupak uklanjanja kamenca tako da slijedite korake u korisničkom priručniku.</p>
	<p>Preveliki pritisak u sistemu sprječava ekstrakciju kafe.</p>	<p>Pritisnite tipku za pokretanje/ zaustavljanje i držite je 2 sekunde kako biste isključili aparat. Ponovo pritisnite tipku za pokretanje/ zaustavljanje kako biste uključili uređaj. Očistite posudu i ponovo pokrenite pripremu napitka.</p>

10. RJEŠAVANJE PROBLEMA

PROBLEMI	MOGUĆI UZROCI	RJEŠENJA
Aparat se ne uključuje.	Kabal za napajanje nije priključen u utičnicu.	Provjerite električni priključak i priključite ga u ispravnu utičnicu.
	Tipka za pokretanje/ zaustavljanje nije pritisnuta.	Pritisnite tipku za pokretanje/ zaustavljanje.
	Mlaznicu blokiraju ostaci kafe.	Ispirite posudu
Kafa ne ističe.	U spremniku nema dovoljno vode.	Napunite spremnik za vodu.
	Možda ga niste koristili duže vrijeme.	Pokrenite ciklus ispiranja i očistite glavu za pripremu kafe vlažnom krpom kako biste uklonili ostatke kave.
	Kafa je presitno samljevena.	Koristite krupnije mljevenu kafu.
Količina kafe se smanjila.	Kamenac.	Pokrenite ciklus za uklanjanje kamenca.
Kafa je preslaba ili prejaka.	Postavka mljevenja je pogrešna.*	Prilagodite postavku mljevenja (pogledajte odjeljak „Priprema kafe“)
	Intenzitet kafe nije pravilno postavljen.	Prilagodite intenzitet u postavkama za piće. (Pogledajte odjeljak „Pripremanje kafe“)
Kafa nije dovoljno vruća.	Šolja nije unaprijed zagrijana.	Šolju prije upotrebe isperite vrućom vodom.
Mlin za kafu ne radi.	Spremnik za kafu u zrnu je prazan.	Dodajte kafu u zrnu.
Pojavilo se upozorenje CALC i ne mogu pripremiti kafu.	Iz aparata je potrebno ukloniti kamenac	Pokrenite cikluse za uklanjanje kamenca.
Upozorenje CALC i dalje se prikazuje.	Uklanjanje kamenca nije dovršeno.	Do kraja provedite cikluse za uklanjanje kamenca.
Voda curi ispod aparata.	Spremnik za otkapavanje je pun ili nije dobro poravnat.	Ispraznite spremnik za otkapavanje i pravilno ga postavite.
Prikazuje se upozorenje „dodajte vodu“.	U spremniku za vodu nema dovoljno vode.	Napunite spremnik za vodu.
	Spremnik za vodu nije pravilno umetnut.	Izvadite spremnik za vodu i čvrsto ga umetnite.
Kako ručno isključiti uređaj?		Pritisnite tipku za pokretanje/ zaustavljanje i držite je 2 sekunde. Ako to ne učinite, aparat će se automatski isključiti nakon 8 minuta.

*Zavisno od modela

PROBLEMI	MOGUĆI UZROCI	RJEŠENJA
Kako riješiti problem s blokiranim aparatom?		Pritisnite tipku za pokretanje/ zaustavljanje kako biste isključili aparat. Isključite ga iz utičnice i pričekajte 1 minutu, a zatim ga ponovno priključite. Ponovo pritisnite tipku za pokretanje/ zaustavljanje kako biste ga ponovo uključili.
	Iz aparata nije uklonjen kamenac.	Pokrenite ciklus za uklanjanje kamenca.

Ako se neki od ovih problema ne riješi, obratite se službi za korisnike kompanije KRUPS.

11. KRAJ RADNOG VIJEKA ELEKTRIČNIH I ELEKTRONIČKIH PROIZVODA

Mi učestvujemo u zaštiti okoliša!



- ❶ Vaš proizvod sadrži različite materijale koji se mogu ponovo koristiti ili reciklirati.
- ➡ Odnosite ga u ovlaštenu servis ili na mjesto za prikupljanje otpada radi zbrinjavanja na odgovarajući način.

394	1. الوصف
396	2. المواصفات الفنية
396	3. معلومات مهمة للسلامة
396	4. الاستخدام للمرة الأولى
398	5. تحضير القهوة
402	6. التحضير باستخدام القهوة المطحونة
404	7. التنظيف
405	8. إزالة الترسبات
407	9. تفسير معاني الإشارات الضوئية
409	10. استكشاف الأخطاء وإصلاحها
409	11. نهاية عمر المنتجات الكهربائية والإلكترونية

1. الوصف

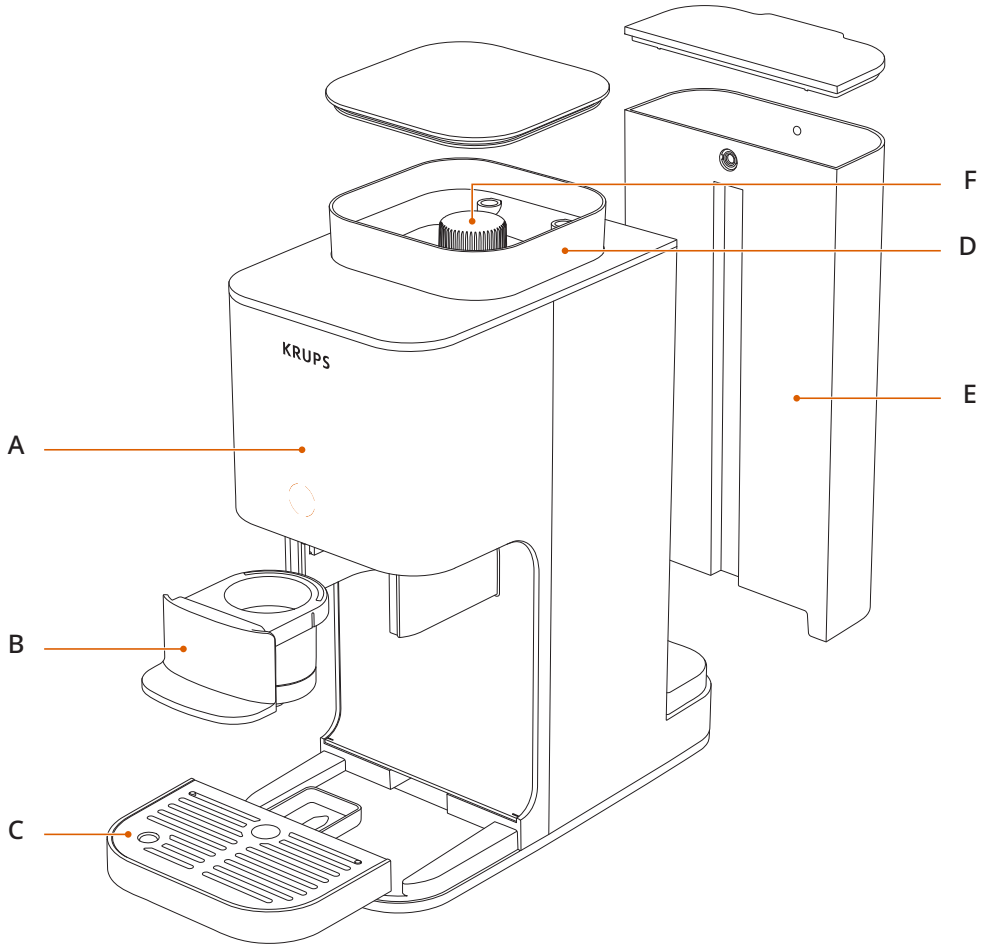

D حاوية حبوب القهوة
E خزان الماء
F مقبض ضبط الطحن*

A شاشة التحكم
B وعاء القهوة
C صينية التنقيط

*حسب الطراز

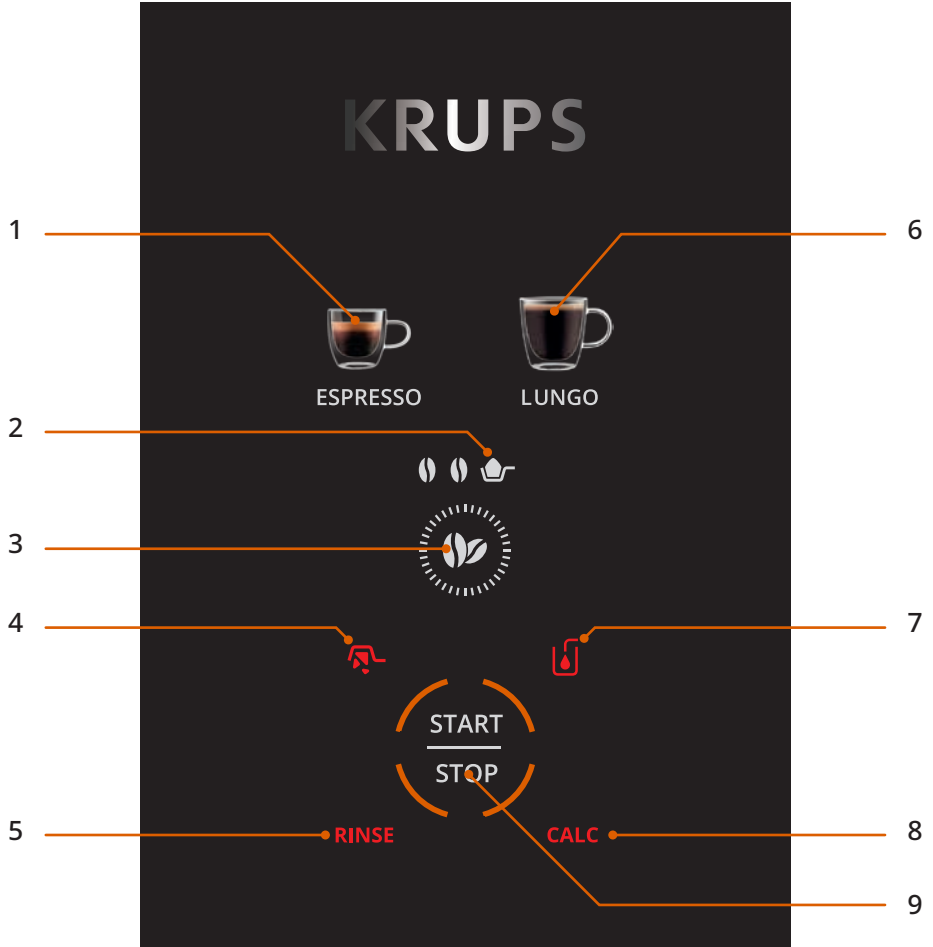

- 6 قهوة لونغ
- 7 تنبيه إضافة الماء
- 8 تنبيه إزالة الترسبات
- 9 Start/Stop (تشغيل/إيقاف التشغيل)

- 1 إسبريسو
- 2 وضع القهوة المطحونة
- 3 الإعداد المكثف
- 4 تنبيه: أفرغ درج القهوة
- 5 تنبيه الشطف

2. المواصفات الفنية

- قوة ضغط المضخة: 15 بار
- الأبعاد 150 مم × 360 مم × 295 مم

3. معلومات مهمة للسلامة

- اقرأ جميع التعليمات بعناية قبل استخدام الجهاز، وخاصة احتياطات السلامة.
- هذا الجهاز مخصص للاستخدام المنزلي فقط.
- يجب توصيل الجهاز بمصدر طاقة قياسي فقط، ويجب أن يتوافق مع مواصفات الجهد الكهربائي والتردد الموضحة على ملصق السلامة الخاص بالجهاز.

4. الاستخدام للمرة الأولى

ملاحظة: هذه الماكينة جديدة وقد تم اختبارها باستخدام القهوة قبل التغليف والتعبئة. وعلى الرغم من تنظيفها، فقد تبقى كمية ضئيلة من مخلفات القهوة بداخلها. وهذا أمر طبيعي ولن يؤثر على أدائها. لضمان التشغيل الصحيح من أول استخدام، يُرجى اتباع الخطوات التالية قبل استخدام الماكينة لأول مرة:

1. فك تغليف الماكينة

- أخرج الماكينة من عبوتها بحرص.
- وتحقق من وجود جميع الأجزاء ومن أنها بحالة جيدة.
- أزل الشريط الورقي الموجود داخل حاوية حبوب القهوة.
- ثم أزل الملصق من لوحة التحكم الخاصة بالماكينة.

2. املأ خزان الماء

- أزل خزان الماء.

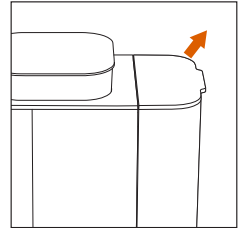

- املأه بالماء حتى مستوى الحد الأقصى.

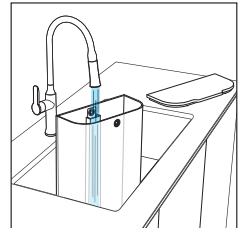

- أعد تركيبه في الماكينة.

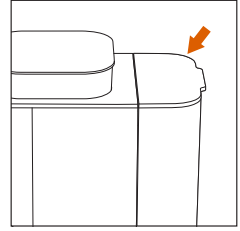

3. تشغيل الماكينة وإجراء أول شطف لها نوصي بإجراء دورة شطف من دون قهوة قبل أول استخدام.

- ضع كوبًا (لا تقل سعته عن 70 مل) أسفل رأس التحضير.

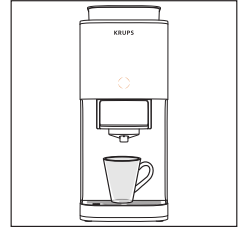

- أوصل الماكينة بالتيار الكهربائي.

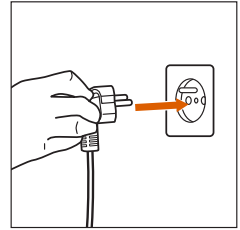

- اضغط على الزر البرتقالي الأوسط لتشغيلها.

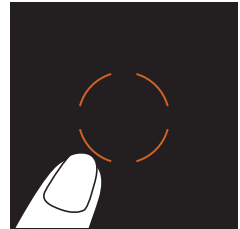

- اضغط على زر الإسبريسو.

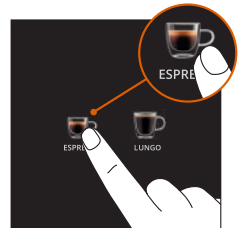

- اضغط على زر الإسبريسو وزر حبوب القهوة في الوقت نفسه لتفعيل وضع الشطف.

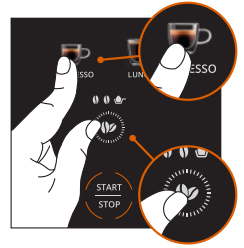

- سيبدأ الشطف وينتهي تلقائيًا.
- اشطف درج القهوة

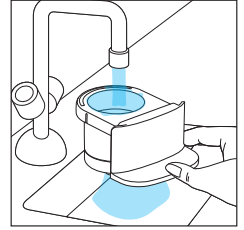

5. تحضير القهوة

باستخدام حبوب القهوة

1. املاً حاوية حبوب القهوة

- اسكب حبوب قهوة طازجة في حاوية حبوب القهوة.

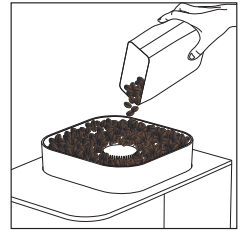

2. اضبط درجة الطحن.*

- افتح غطاء حاوية حبوب القهوة. ثم أدر قرص الضبط لاختيار درجة الطحن المفضلة لديك:

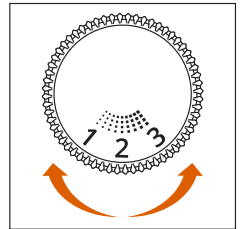

- إعداد برقم منخفض: طحن ناعم => لإعداد قهوة إسبريسو قوية ومكثفة
- إعداد متوسط: طحن متوسط => لنكهة متوازنة
- إعداد برقم مرتفع: طحن خشن => للقهوة المفلترية

تحذير: لا يجب ضبط درجة الطحن إلا خلال تشغيل مطحنة القهوة وفي أثناء تحضير القهوة. فقد يؤدي ضبطها عند توقف المطحنة إلى تلف آلية الطحن.



ملاحظة: بعد تغيير إعداد درجة الطحن، قم بتحضير كوب قهوة واحد حتى يظهر تأثير التعديل بوضوح من حيث الطعم وسرعة التدفق.

■ املاً خزان الماء حتى أقصى مستوى "MAX".

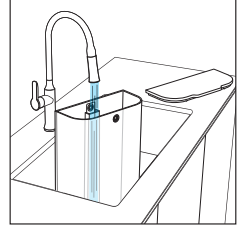

■ ثم ضع الكوب تحت مخرج القهوة.
ملاحظة: أزل صينية التنقيط عند استخدام كوب كبير.



■ قم بتشغيل الجهاز.

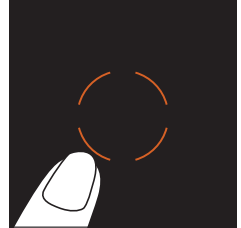

■ اختر نمط القهوة المفضل لديك.

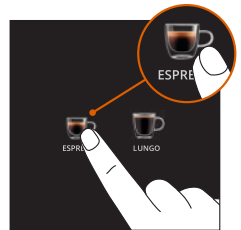

3. تخصيص إعدادات المشروب عند الرغبة في ذلك.
يمكنك ضبط المشروب حسب تفضيلاتك:

■ **شدة كثافة القهوة:** اختر من بين 2 مستويات

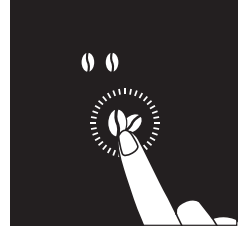

4. بدء تحضير القهوة

■ اضغط على زر "Start/Stop" (تشغيل/إيقاف التشغيل)، وستبدأ الماكينة عملية تحضير القهوة.

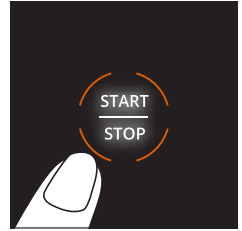

تجنّب إزالة الخزان خلال التشغيل، وإلا فقد تحتاج إلى إعادة بدء عملية تحضير القهوة.



5. الاستمتاع بالمشروب

■ بعد أن تتوقف القهوة عن التدفق تلقائيًا، يصبح مشروبك جاهزًا للاستمتاع به!

ملاحظة: يمكنك إيقاف تدفق القهوة في أي وقت خلال عملية التحضير بالضغط على زر "Start/Stop" (تشغيل/إيقاف التشغيل).



6. إزالة بقايا القهوة المستخدمة

- قم بإزالة درج القهوة

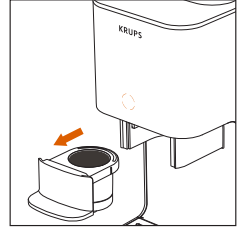

- اقلب الدرج فوق وعاء مناسب، ثم اضغط على الزر. يمكنك أيضًا النقر برفق على الصينية لإزالة بقايا القهوة المطحونة.

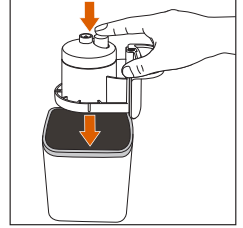

- اشطف الدرج بالماء.

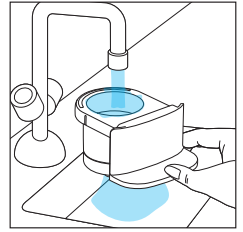

7. إيقاف تشغيل الماكينة

- لإيقاف تشغيل الماكينة بعد الاستخدام، اضغط مع الاستمرار على زر "Start/Stop" (تشغيل/إيقاف التشغيل) لمدة ثانيتين. **ملاحظة:** إذا لم يتم اتخاذ أي إجراء، فستقوم الماكينة بالتوقف تلقائي عن العمل بعد 8 دقائق.



6. التحضير باستخدام القهوة المطحونة

استخدم هذا الوضع لتحضير القهوة باستخدام القهوة المطحونة (مثل القهوة منزوعة الكافيين). وفي هذه الحالة، لن يتم استخدام مطحنة القهوة.

■ أزل الدرج.

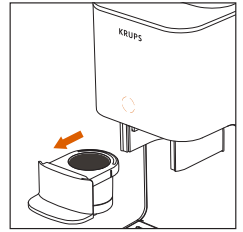

■ وضع كمية من القهوة المطحونة في الدرج.
ملاحظة: إذا كانت القهوة المطحونة ناعمة جداً، فلن تتمكن الماكينة من استخلاص القهوة بشكل صحيح.

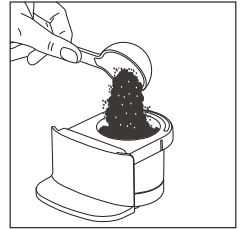

تحذير: لا تتجاوز خط المستوى الأقصى "MAX" الموضح داخل الدرج.



ملاحظة: قلل كمية القهوة إذا كنت تستخدم قهوة مطحونة بدرجة ناعمة جداً.

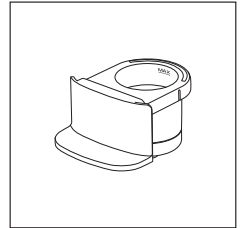

■ إعادة الدرج إلى مكانه

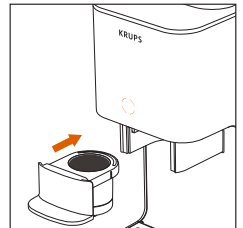

■ تشغيل الماكينة

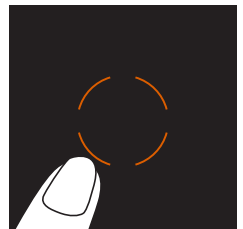

- اختر المشروب الذي ترغب في تحضيره.

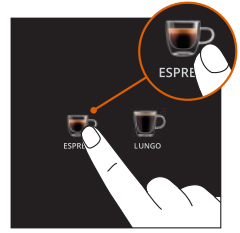

- اختيار وضع القهوة المطحونة
- اضغط على زر شدة الكثافة العدد المطلوب من المرات حتى يظهر رمز القهوة المطحونة على الشاشة.

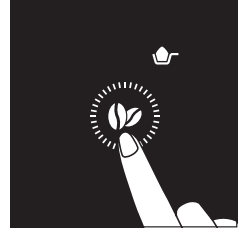

- اضغط على زر "Start/Stop" (تشغيل/إيقاف التشغيل) لبدء عملية الاستخلاص.

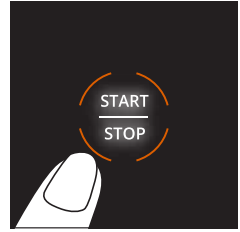

- استمتع بمشروبك.



- أفرغ بقايا القهوة المستخدمة.

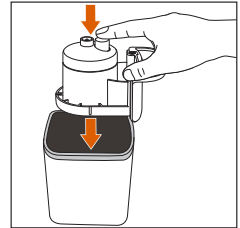

- اشطف الدرج بالماء.

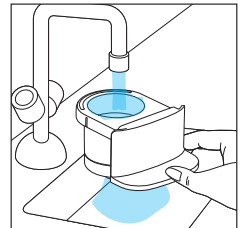

7. التنظيف

يضمن التنظيف المنتظم أداءً مثاليًا للماكينة ويحافظ على جودة القهوة.

1. شطف الدرج بعد كل استخدام

- أخرج الدرج واشطفه بعناية باستخدام ماء دافئ لإزالة أي بقايا قهوة.

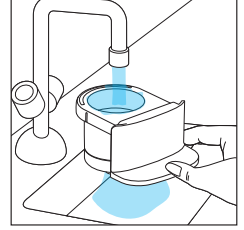

2. التنظيف الدوري

- أفرغ صينية التقييط ونظفها.
- بعد إخراج الدرج، نظف رأس الاستخلاص بقطعة قماش مبللة لإزالة بقايا القهوة.

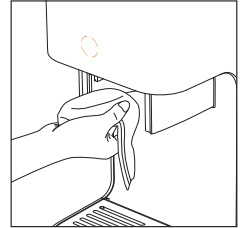

3. الشطف

- عند ظهور تنبيه الشطف، اتبع الخطوات التالية لشطف الماكينة:
- املاً خزان الماء بماء نظيف.

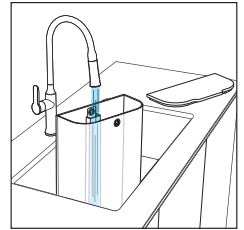

- ضع كوبًا بسعة 70 مل أسفل مخرج القهوة لتجميع ماء الشطف في أثناء الدورة.
- ضع الدرج الفارغ في مكانه.
- اضغط على زرّي **حبوب القهوة** و**الإسبريسو** في الوقت نفسه لاختيار وضع الشطف.
- اضغط على زر "Start/Stop" (تشغيل/إيقاف التشغيل) لتفعيل وضع الشطف.

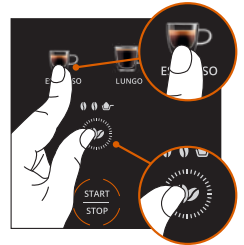

- عندما تعود جميع أيقونات أنماط القهوة إلى وضعها الطبيعي، تكون عملية الشطف قد اكتملت.
- أزل الدرج واشطفه بالماء.
- أصبحت الماكينة الآن جاهزة للاستخدام.

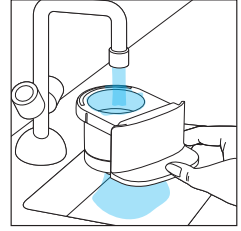

8. إزالة الترسبات



يمكن أن تؤثر الرواسب الكلسية على نكهة القهوة والتشغيل السلس للماكينة.

عند ظهور تنبيه CALC، اتبع الخطوات التالية لإزالة الترسبات الكلسية من الماكينة:

- يظهر تنبيه CALC بعد 200 دورة؛ وعندها نوصي بإجراء عملية إزالة الرواسب الكلسية من الماكينة.
- بعد 230 دورة (من دون إزالة الترسبات الكلسية)، لن تتمكن الماكينة من تحضير المشروبات. سيظهر على الشاشة تنبيه CALC مع أيقونتي كوب واللونغو وحبوب القهوة، ما يعني أن عملية إزالة الترسبات أصبحت أمراً ضرورياً.

1. تحضير محلول إزالة الترسبات الكلسية

- أزل خزان الماء.
- املاً الخزان ب لتر من الماء بدرجة حرارة الغرفة.
- **ملاحظة:** يتوفر مزيل الترسبات الكلسية *KRUPS للشراء عبر الموقع الرسمي لشركة KRUPS أو من متاجر التجزئة الأخرى.

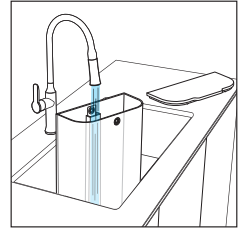

- أضف كامل محتوى عبوة مزيل الترسبات الكلسية *KRUPS إلى الخزان وحركه حتى يذوب تماماً.
- ضع وعاء بسعة لا تقل عن 2 لتر تحت صنوبر القهوة وفوهة البخار لتجميع السائل الذي يخرج أثناء الدورة.

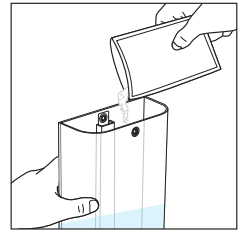

2. بدء برنامج إزالة الترسبات الكلسية

- للبدء: اضغط مع الاستمرار على زر حبوب القهوة واللونجو في الوقت نفسه لمدة 3 ثوانٍ.

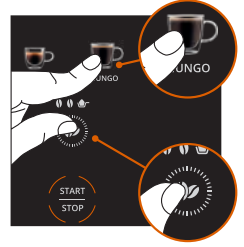

- اضغط على زر "Start/Stop" (تشغيل/إيقاف التشغيل) لبدء عملية إزالة الترسبات.
- ستضيء أيقونات أنماط القهوة واحدة تلو الأخرى، ما يشير إلى أن عملية إزالة الترسبات الكلسية حارية.

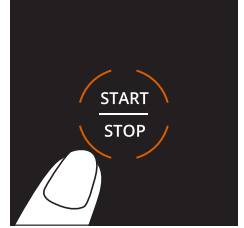

3. متابعة العملية

عند ظهور تنبيه "خزان الماء" في أثناء العملية:

- أفرغ محتويات الخزان ونظفه.
- أفرغ الحاوية الموحدة أسفل مخرج القهوة وأعد وضعها في مكانها.
- أعد ملء خزان الماء حتى المستوى الأقصى "MAX" وأعد تركيبه.
- سيختفي تنبيه "خزان الماء".
- اضغط على زر "Start/Stop" (تشغيل/إيقاف التشغيل) مرة أخرى.
- تستمر الدورة.

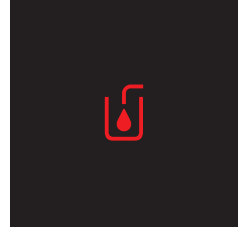

ملاحظة: راقب الحاوية وأفرغها عند الحاجة.

يمكنك إيقاف الدورة مؤقتًا بالضغط على زر "Start/Stop" (تشغيل/إيقاف التشغيل) إذا احتجت إلى تفريغ الحاوية. وإذا ظهر تنبيه "خزان الماء" مرة أخرى، فأضف المزيد من الماء إلى الخزان.

4. نهاية عملية إزالة الترسبات الكلسية

- عند إضاءة جميع أيقونات أنماط القهوة معًا واختفاء تنبيه CALC، تكون عملية إزالة الترسبات الكلسية قد اكتملت.

ملاحظة: يمكنك أيضًا بدء دورة إزالة الترسبات يدويًا باتباع الخطوات نفسها.

9. تفسير معاني الإشارات الضوئية

الحلول	المعاني	ضوء المؤشر
أخرج الدرج وأفرغ بقايا القهوة، ثم اشطفه قبل استخدامه مرة أخرى.	توجد بقايا قهوة مطحونة في الدرج من آخر عملية تحضير:	
أضف ماءً نظيفاً إلى خزان الماء.	لا يوجد ماء كافٍ في خزان الماء.	
ابدأ عملية شطف باتباع الخطوات الموضّحة في دليل المستخدم.	تحتاج الماكينة إلى الشطف.	RINSE
ابدأ عملية إزالة الترسبات باتباع الخطوات الموضّحة في دليل المستخدم.	تحتاج الماكينة إلى إزالة الترسبات منها.	CALC
اضغط مع الاستمرار على زر "START/STOP" (تشغيل/إيقاف التشغيل) لمدة ثابنتين لإيقاف تشغيل الماكينة، ثم اضغط عليه مرة أخرى لتشغيلها. ثم نظّف الدرج وابدأ تحضير المشروب من جديد.	الضغط الزائد في النظام يمنع استخلاص القهوة	

10. استكشاف الأخطاء وإصلاحها



المشكلات	الأسباب المُحتملة	الحلول
الماكينة لا تعمل.	سلك الطاقة غير موصول.	تحقق من التوصيل الكهربائي ووصل السلك بمقبس كهربائي يعمل.
	لم يتم الضغط على زر "START/STOP" (تشغيل/إيقاف التشغيل).	اضغط على زر "START/STOP" (تشغيل/إيقاف التشغيل).
	مخرج القهوة مسدود ببقايا القهوة.	اشطف الدرج
القهوة لا تتدفق.	لا يوجد ماء كافٍ في الخزان.	املاً خزان الماء.
	قد يكون قد مرّ وقت طويل منذ آخر استخدام للماكينة.	ابدأ دورة شطف ونظّف رأس التحضير بقطعة قماش مبللة لإزالة أي بقايا قهوة.
	القهوة المطحونة بدرجة ناعمة جدًا.	استخدم درجة طحن أخشن.
انخفضت كمية القهوة.	السبب: الرواسب الكلسية.	ابدأ دورة إزالة الترسبات الكلسية.
القهوة ضعيفة جدًا أو قوية جدًا.	إعداد الطحن غير صحيح.*	عدّل إعداد الطحن (راجع قسم "تحضير القهوة")
	شدة كثافة القهوة ليست مضبوطة بشكل صحيح.	عدّل شدة الكثافة في إعدادات المشروب. (يرجى مراجعة القسم "تحضير قهوتك")
القهوة غير ساخنة بما يكفي.	لم يتم تسخين الكوب مسبقًا.	اشطف الكوب بالماء الساخن قبل الاستخدام.
مطحنة القهوة لا تعمل.	حاوية حبوب القهوة فارغة.	أضف حبوب القهوة.
ظهر تنبيه CALC ولا يمكن تحضير القهوة.	الماكينة بحاجة إلى إجراء عملية إزالة الترسبات الكلسية	شغّل دورات إزالة الترسبات الكلسية.
تنبيه CALC ما زال نشطًا.	لم تكتمل دورة إزالة الترسبات الكلسية.	شغّل دورة إزالة الترسبات الكلسية بالكامل.
تسرّب ماء من أسفل الماكينة.	صينية التنقيط ممتلئة أو غير موضوعة بشكل صحيح.	أفرغ صينية التنقيط وأعد تركيبها بشكل صحيح.
يظهر تنبيه "إضافة ماء".	لا يوجد ماء كافٍ في خزان الماء.	املاً خزان الماء.
	خزان الماء مرّكب بشكل غير صحيح.	أخرج خزان الماء وأعد إدخاله بإحكام.
كيف يمكن إيقاف تشغيل الماكينة يدويًا؟		اضغط مع الاستمرار على زر "START/STOP" (تشغيل/إيقاف التشغيل) لمدة ثابنتين، أو سننطفئ الماكينة تلقائيًا بعد 8 دقائق كحل بديل.

المشكلات	الأسباب المُحتملة	الحلول
كيف يمكن حل مشكلة توقف الماكينة؟		اضغط على زر "START/STOP" (تشغيل/إيقاف التشغيل) لإيقاف التشغيل، افصل السلك من التيار الكهربائي وانتظر دقيقة واحدة، ثم أعد توصيله مرة أخرى. واضغط على زر "START/STOP" (تشغيل/إيقاف التشغيل) لتشغيلها مرة أخرى.
	لم تتم إزالة الترسبات الكلسية من الماكينة.	شغّل دورة إزالة الترسبات الكلسية.

إذا استمرت أيٌّ من هذه المشكلات، فيُرجى التواصل مع خدمة عملاء KRUPS.

11. نهاية عمر المنتحات الكهربائية والإلكترونية

!ةئيبلا ةيامح يف انرود يدؤن نحن

إذ يحتوي هذا المنتج على العديد من المواد التي يمكن إعادة استخدامها أو تدويرها.    لذا يُرجى تسليمه إلى مركز خدمة معتمد أو نقطة تجميع مخصّصة لمعالجته بالطريقة الأنسب.

İÇİNDEKİLER

1. Açıklama.....p.411
2. Teknik özelliklerp.413
3. Önemli güvenlik bilgileri.....p.413
4. İlk kullanımp.413
5. Kahve hazırlama.....p.415
6. Öğütülmüş kahve ile kullanımp.419
7. Temizleme.....p.421
8. Kireç temizleme.....p.422
9. Işık sinyallerinin anlamıp.424
10. Sorun gidermep.425
11. Kullanım ömrü sona eren elektrikli ve elektronik ürünler....p.426

1. AÇIKLAMA

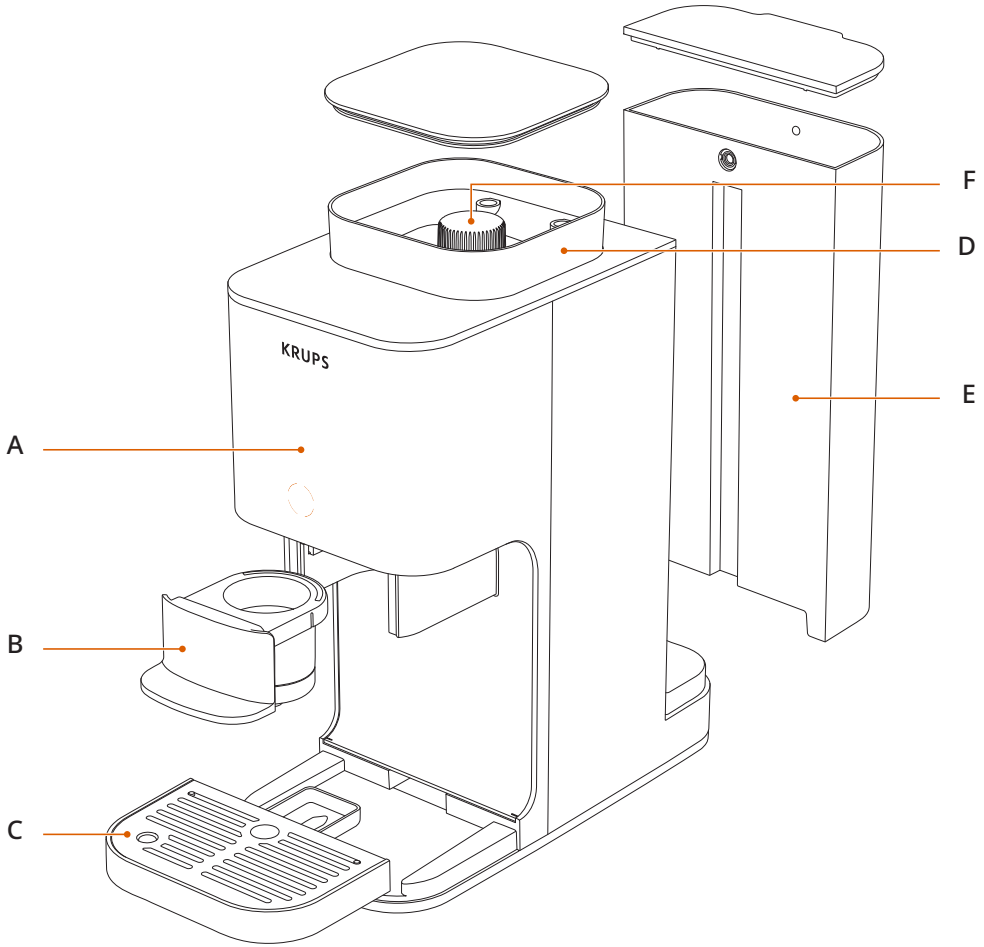

- A Kontrol ekranı
- B Kahve Haznesi
- C Damlama tepsi

- D Kahve çekirdeği haznesi
- E Su haznesi
- F Öğütme ayarı düğmesi*

*Modele bağlı olarak

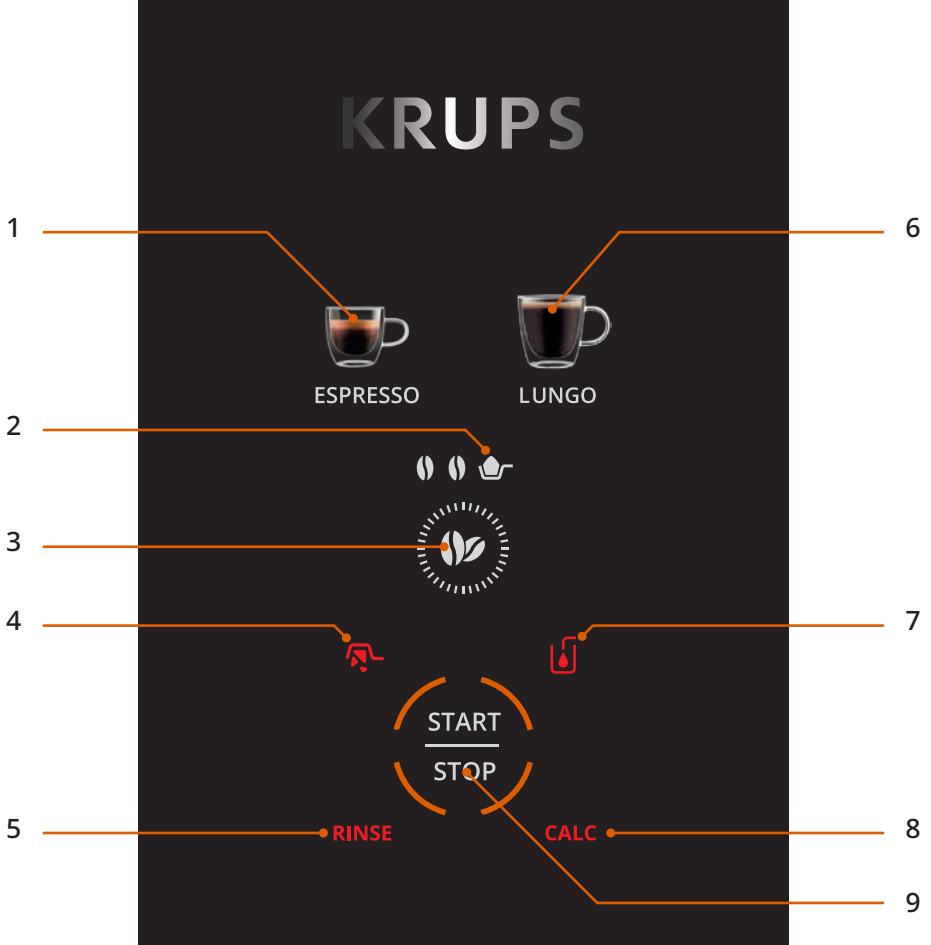

- | | |
|-------------------------------------|----------------------------|
| 1 Espresso | 6 Uzun çekim kahve |
| 2 Öğütülmüş kahve modu | 7 Uyarı: Su ekleyin |
| 3 Yoğunluk ayarı | 8 Uyarı: Kireci temizleyin |
| 4 Uyarı: Kahve çekmecesini boşaltın | 9 BAŞLAT/DURDUR |
| 5 Uyarı: Durulayın | |

2. TEKNİK ÖZELLİKLER

- Pompa basıncı 15 bar
- Boyutlar: 150 mm x 360 mm x 295 mm

3. ÖNEMLİ GÜVENLİK BİLGİLERİ

- Cihazınızı ilk defa kullanmadan önce özellikle güvenlik önlemleri olmak üzere tüm talimatları okuyun.
- Bu cihaz yalnızca ev kullanımı içindir.
- Cihaz, standart bir güç kaynağına bağlanmalıdır ve cihazın güvenlik etiketinde belirtilen gerilim ve frekans özellikleriyle uyumlu olmalıdır.

4. İLK KULLANIM

Not: Bu cihaz yenidir ve paketlenmeden önce kahve ile test edilmiştir. Temizlenmiş olmasına rağmen içinde az miktarda kahve kalıntısı bulunabilir. Bu normaldir ve cihazın performansını etkilemez.

Açıldıktan itibaren doğru çalışmasını sağlamak için cihazınızı ilk kez kullanmadan önce lütfen aşağıdaki adımları izleyin:

1. Cihazı ambalajından çıkarma

- Cihazı ambalajından dikkatli bir şekilde çıkarın.
- Tüm parçaların mevcut ve iyi durumda olduğundan emin olun.
- Kahve çekirdeği haznesinin içinde bulunan kâğıt bandı çıkarın.
- Cihazın ekranındaki etiketi çıkarın.

2. Su haznesini doldurma

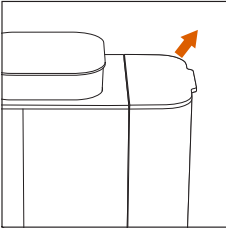

- Su haznesini çıkarın.

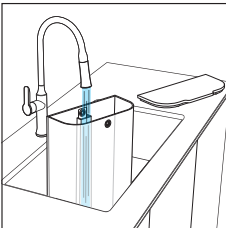

- MAX çizgisine kadar su doldurun.

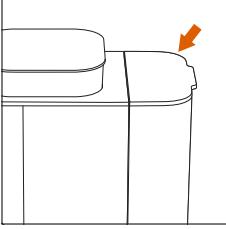

- Hazneyi cihaza geri takın.

3. Cihazı açma ve ilk defa durulama

İlk kullanımdan önce kahvesiz bir durulama döngüsü çalıştırmanızı öneririz.

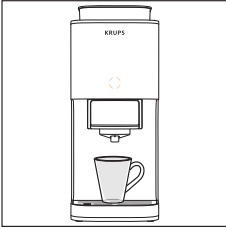

- Hazırlama başlığının altına bir fincan (en az 70 ml) yerleştirin.

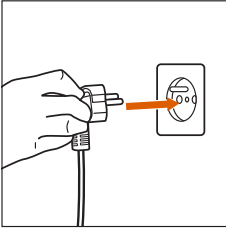

- Cihazın fişini prize takın.

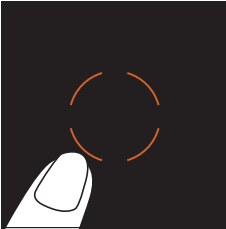

- Ortadaki turuncu düğmeye basarak cihazı çalıştırın.

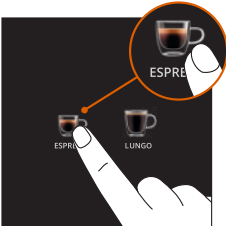

- Espresso düğmesine basın.

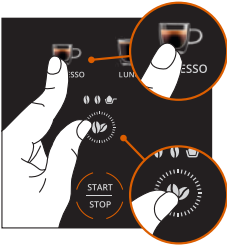

- Durulama modunu çalıştırmak için espresso düğmesine ve kahve çekirdeği düğmesine aynı anda basın.

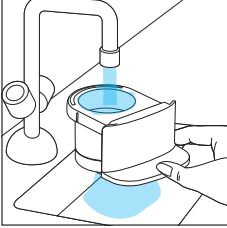

- Durulama başlayacak ve otomatik olarak bitecektir.
- Kahve çekmecesini durulayın

5. KAHVE HAZIRLAMA

Kahve çekirdekleri ile

1. Kahve çekirdeği haznesini doldurma

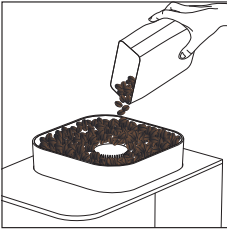

- Taze kahve çekirdeklerini, çekirdek haznesine dökün.

2. Öğütme ayarını yapma*

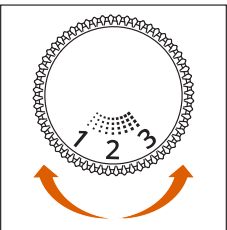

- Kahve çekirdeği haznesinin kapağını açın. Ayar düğmesini çevirerek tercih ettiğiniz öğütme boyutunu seçin:

- **Düşük sayı, daha ince** öğütür => Sert ve yoğun espresso arzuluyorsanız
- **Orta ayar, orta** kalınlıkta öğütür => Dengeli bir tat arzuluyorsanız
- **Yüksek sayı, iri taneli** öğütür => Filtre kahve

*Modele bağlı olarak



Öğütme boyutunu sadece kahve yaptığınız sırada kahve öğütücü çalışırken ayarlayın. Öğütücü çalışmıyorken ayarlamak mekanizmaya zarar verebilir.

Not: Öğütme boyutunu değiştirdikten sonra hem tat hem de akış açısından ayarın tam olarak fark edilebilmesi için bir kahve hazırlayın.

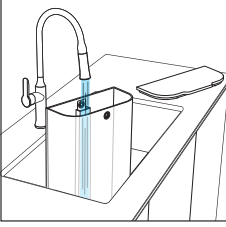

- Su haznesini su kullanarak MAX seviyesine kadar doldurun.

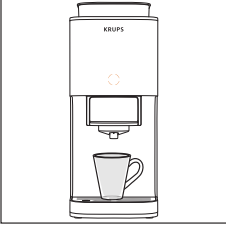

- Fincanınızı kahve çıkışının altına yerleştirin.
Not: Büyük fincan kullanıyorsanız damlama tepsisini çıkarın.

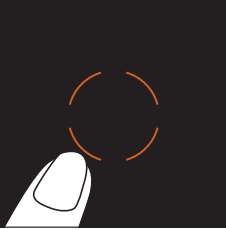

- Cihazı çalıştırın.

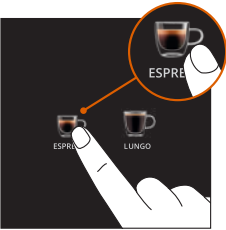

- Tercih ettiğiniz kahve tarzını seçin.

3. Arzu ederseniz içecek ayarını yapabilirsiniz. İçeceğinizi tercihlerinize göre ayarların:

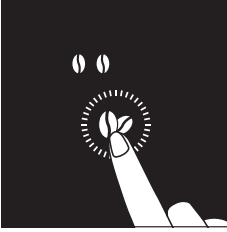

- **Kahvenin yoğunluğu:** 2 yoğunluk seviyesinden birini seçin

4. Kahve yapmaya başlama

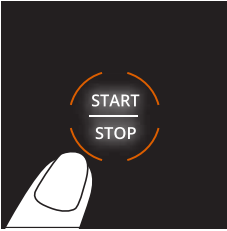

- BAŞLAT/DURDUR düğmesine basın. Cihaz, kahve yapmaya başlayacaktır.



Çalışma sırasında hazneyi çıkarmayın; aksi takdirde kahve hazırlama işlemini yeniden başlatmanız gerekebilir.

5. İçeceğiniz hazır



- Kahve akışı otomatik olarak sonlandığında içeceğiniz hazırdır. Afiyet olsun!

Not: BAŞLAT/DURDUR düğmesine basarak kahvenin akışını yarıda durdurabilirsiniz.

6. Telveyi boşaltma

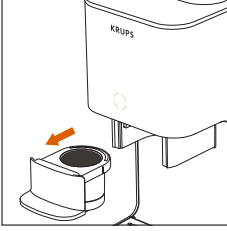

- Kahve çekmecesini çıkarın

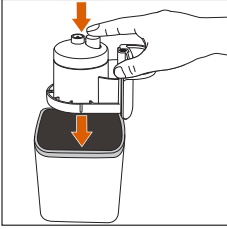

- Haznesi uygun bir kabın üzerine ters çevirin, ardından düğmeye basın. Telveyi boşaltmak için parçaya hafifçe vurabilirsiniz.

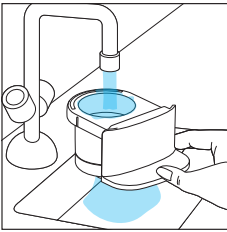

- Hazneyi suyla durulayın.

7. Cihazı kapatma



- Kullanımdan sonra cihazı kapatmak için BAŞLAT/DURDUR düğmesine 2 saniye basın.

Not: Herhangi bir işlem yapılmazsa 8 dakika sonra cihaz otomatik olarak kapanır.

6. ÖĞÜTÜLMÜŞ KAHVE İLE KULLANIM

Öğütülmüş kahve (örneğin kafeinsiz kahve) kullanarak kahve yapmak için bu modu kullanın. Bu durumda kahve öğütücüsü kullanılmayacaktır.

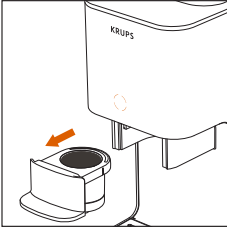

- Hazneyi çıkarın.

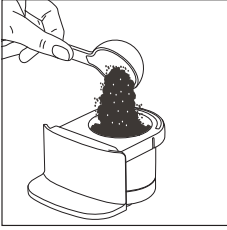

- Hazneye bir miktar öğütülmüş kahve ekleyin.

Not: Kahve çekirdekleri çok ince öğütülmüşse kahve düzgün bir şekilde işlenemez.

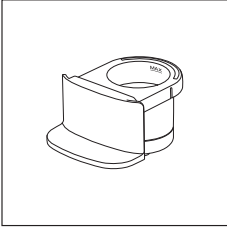

Haznenin içindeki MAX çizgisini aşmayın.

Not: Çok ince öğütülmüş kahve kullanıyorsanız eklediğiniz kahve miktarını azaltın.

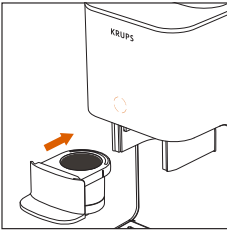

- Hazneyi yerine yerleştirin.

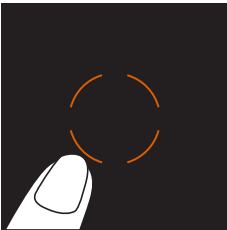

- Cihazı açın.

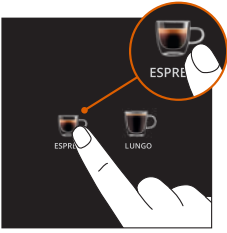

- Yapmak istediğiniz içeceği seçin.

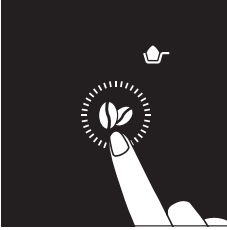

- Öğütülmüş kahve modunu seçin.
- Ekranda öğütülmüş kahve simgesi görünene kadar yoğunluk düğmesine basmaya devam edin.

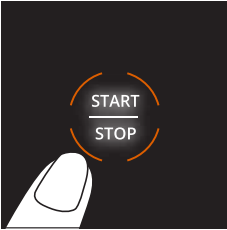

- Ekstraksiyon işlemini başlatmak için BAŞLAT/DURDUR düğmesine basın.



- Afiyet olsun!

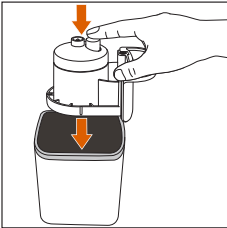

- Telveyi atın.

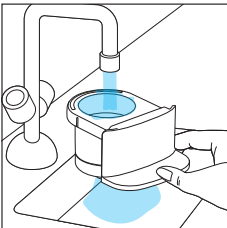

- Hazneyi durulayın.

7. TEMİZLEME

Cihazı düzenli olarak temizleyerek optimum performansı sağlayabilir ve kahvenin kalitesini koruyabilirsiniz.

1. Her kullanımdan sonra hazneyi durulayın

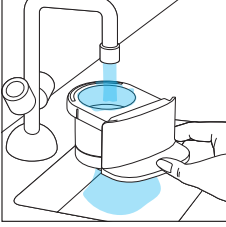

- Kahve kalıntılarını temizlemek için hazneyi çıkarıp ılık suyla dikkatlice durulayın.

2. Düzenli temizleme

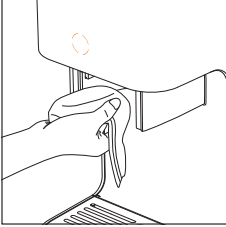

- Damlama tepsisini boşaltıp temizleyin
- Tepsiyi çıkardıktan sonra kahve kalıntılarını temizlemek için başlığı nemli bezle silin.

3. Durulama

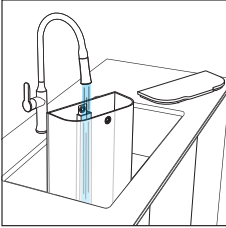

- Durulama uyarısı aldığınızda aşağıdaki adımları takip ederek cihazınızı temizleyin.
- Hazneyi temiz suyla doldurun.

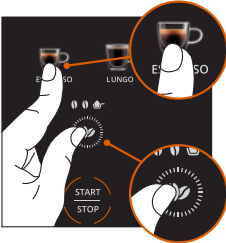

- Kahve çıkışının altına 70 ml'lik fincan yerleştirin. Fincan, döngü sırasında durulama suyunun toplanması içindir.
- Boş tepsiyi yerine yerleştirin.
- Durulama **modunu seçmek için** Çekirdek ve Espresso düğmelerine aynı anda basın.
- Durulama modunu başlatmak için BAŞLAT/DURDUR düğmesine basın.

4. Durulama işleminin tamamlanması

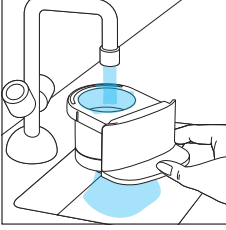

- Tüm kahve türü simgeleri normale döndüğünde durulama işlemi artık tamamlanmıştır.
- Tepsiyi çıkarıp suyla durulayın.
- Cihazınız kullanıma hazırdır.

8. KIREÇ TEMİZLEME



Kireç, kahvenin aromasını bozabilir ve cihazınızın düzgün şekilde çalışmasına engel olabilir.

CALC uyarısını gördüğünüzde cihazın kirecini temizlemek için aşağıdaki adımları izleyin:

- CALC uyarısı 200 döngüden sonra görüntülenir: Cihazınızın kirecini temizlemenizi öneririz.
- Kireci temizlemezseniz 230 döngüden sonra cihaz artık içecek hazırlayamaz. Ekranda CALC uyarısı, Lungo fincanı ve kahve çekirdeği görüntülenir. Bu durum, cihazın kireçten arındırılması gerektiği anlamına gelir.

1. Kireç çözücü solüsyonu hazırlama

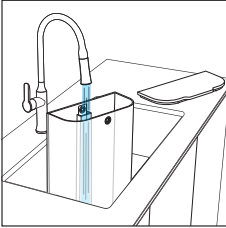

- Su haznesini çıkarın.
- Oda sıcaklığındaki 1 litre suyla doldurun.

Not: *KRUPS kireç çözücü, resmi KRUPS web sitesinden ve diğer perakendecilerden satın alınabilir.

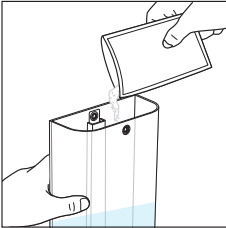

- KRUPS kireç çözücü* ürününün tümünü hazneye ekleyin ve tamamen eriyene kadar karıştırın.
- Kahve çıkışının ve buhar başlığının altına en az 2 litrelik hazne yerleştirin. Bu hazne döngü sırasında çıkan tüm sıvıyı toplayacaktır.

2. Kireç çözme programını başlatma

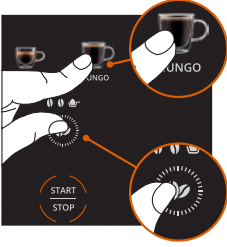

- **Başlamak için:** Aynı anda Çekirdek ve Lungo düğmelerine 3 saniye basın.

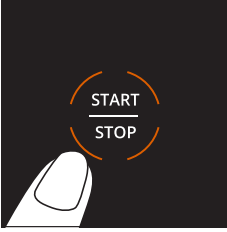

- Kireç çözme programını başlatmak için BAŞLAT/DURDUR düğmesine basın.
- Kireç çözme işleminin devam ettiğini göstermek için kahve türü simgeleri tek tek yanacaktır.

3. Süreç takibi

İşlem sırasında "su haznesi" uyarısı görüldüğünde:

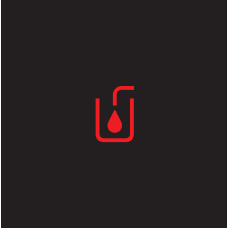

- Hazneyi boşaltıp temizleyin.
- Kahve çıkışının altında bulunan hazneyi boşaltıp yerine koyun.
- Su haznesini MAX seviyesine kadar doldurun ve yerine koyun.
- "Su haznesi" uyarısı kaybolacaktır.
- BAŞLAT/DURDUR düğmesine tekrar basın.
- Döngü devam edecektir.

Not: Hazneyi gözlemleyin ve gerekirse boşaltın.

Hazneyi boşaltmanız gerekiyorsa BAŞLAT/DURDUR düğmesine basarak döngüyü duraklatabilirsiniz.



"Su haznesi" uyarısını tekrar görürseniz hazneye daha fazla su eklemeniz gerekir.

4. Kireç temizleme işleminin tamamlanması

- Tüm kahve türü simgeleri tekrar aynı anda yandığında ve CALC uyarısı kaybolduğunda kireç çözme işlemi tamamlanmıştır.

Not: Aynı adımları izleyerek kireç çözme döngüsünü manuel olarak da başlatabilirsiniz.

9. IŐIK SINYALLERİNİN ANLAMI

GÖSTERGE IŐIĐI	ANLAMLARI	ÇÖZÜMLER
	Tepside son yaptıĐınız kahveden kalan telve bulunmaktadır.	Tepsiyi çıkarıp telveyi boşaltın. Tekrar kullanmadan önce durulayın.
	Su haznesinde yeterli su yok.	Su haznesine temiz su ekleyin.
RINSE	Cihazın durulanması gerekiyor.	Kullanım kılavuzundaki adımları takip ederek bir durulama işlemi başlatın.
CALC	Cihazın kirecinin temizlenmesi gerekiyor.	Kullanım kılavuzundaki adımları takip ederek bir kireç çözme işlemi başlatın.
	Sistemdeki aşırı basınç kahve ekstraksiyonunu engelliyor.	Cihazı kapatmak için BAŐLAT/DURDUR düĐmesine 2 saniye basın. Cihazı açmak için BAŐLAT/DURDUR düĐmesine tekrar basın. Tepsiyi temizleyip iecek hazırlamaya yeniden başlayın.

10. SORUN GIDERME

SORUNLAR	OLASI SEBEPLER	ÇÖZÜMLER
Cihaz açılmıyor.	Güç kablosu takılı değil.	Elektrik bağlantısını kontrol edin ve çalışan bir prize takın.
	BAŞLAT/DURDUR düğmesine basılmamış.	BAŞLAT/DURDUR düğmesine basın.
	Kahve kalıntısı, çıkışı tıkadı.	Tepsiyi durulayın.
Kahve akıyor.	Haznede yeterli su yok.	Su haznesini doldurun.
	Son kullanımdan bu yana uzun bir süre geçmiş olabilir.	Kahve kalıntısını temizlemek için durulama döngüsü başlatın ve hazırlama başlığını nemli bezle silin.
	Kahve çok ince öğütülmüş.	Daha iri taneli kahve kullanın.
Çıkan kahve miktarı azaldı.	Kireç oluşumu.	Kireç çözme döngüsü başlatın.
Kahve çok sert veya çok yumuşak.	Öğütme ayarı yanlış.*	Öğütme ayarını düzeltin ("Kahve hazırlama" bölümünü inceleyin).
	Kahve yoğunluğu doğru ayarlanmamış.	İçecek ayarlarından yoğunluğu ayarlayın. (Bkz. "Kahvenizi hazırlama" bölümü)
Kahve yeterince sıcak değil.	Fincan önceden ısıtılmamış.	Kullanmadan önce fincanı sıcak suyla durulayın.
Kahve öğütücü çalışmıyor.	Kahve çekirdeği haznesi boş.	Kahve çekirdeği ekleyin.
CALC uyarısı beliriyor ve kahve yapamıyorum.	Cihazın kirecinin çözülmesi gerekiyor	Kireç çözme döngüsü başlatın.
Hâlâ CALC uyarısı alıyorum.	Kireç çözme döngüsü tamamlanmamış.	Kireç çözme döngüsü bitene kadar bekleyin.
Makinenin altından su sızıyor.	Damlama tepsi dolmuş veya tam oturmamış.	Damlama tepsisini boşaltın ve doğru şekilde yeniden yerleştirin.
"Su ekle" uyarısı alıyorum.	Su haznesinde yeterli su yok.	Su haznesini doldurun.
	Su haznesi yanlış takılmış.	Su haznesini çıkarıp sıkıca takın.
Cihazımı manuel olarak nasıl kapatabilirim?		BAŞLAT/DURDUR düğmesine 2 saniye basın. Buna ek olarak cihazınız 8 dakika geçtiğinde otomatik olarak kapanır.

*Modele bağlı olarak

SORUNLAR	OLASI SEBEPLER	ÇÖZÜMLER
Cihazımın tıkanmasını nasıl giderebilirim?		BAŞLAT/DURDUR düğmesine basarak makineyi kapatın. Fişi çekin ve 1 dakika bekledikten sonra tekrar takın. BAŞLAT/DURDUR düğmesine yeniden basarak cihazı tekrar açın.
	Makinenizin kireç çözme işlemi yapılmamış.	Kireç çözme döngüsü çalıştırın.

Bu sorunlardan biri hâlâ devam ederse lütfen KRUPS müşteri hizmetleriyle iletişime geçin.

11. KULLANIM ÖMRÜ SONA EREN ELEKTRİKLI VE ELEKTRONİK ÜRÜNLER

Çevreyi korumaya yardımcı oluyoruz.



- ① Ürününüzde yeniden kullanılabilen veya geri dönüştürülebilir çeşitli malzemeler bulunmaktadır.
- ➔ Bunların en uygun şekilde işlenebilmesi için ürünü onaylı bir servis merkezine veya toplama noktasına götürün.

1. คำอธิบาย.....	p.428
2. รายละเอียดจำเพาะทางเทคนิค.....	p.430
3. ข้อมูลด้านความปลอดภัยที่สำคัญ.....	p.430
4. การใช้งานครั้งแรก.....	p.430
5. การเตรียมกาแพ.....	p.432
6. การเตรียมด้วยกาแพบด.....	p.436
7. การทำความสะอาด.....	p.438
8. การล้างตะกรัน	p.439
9. ความหมายของสัญญาณไฟ.....	p.441
10. การแก้ปัญหา	p.442
11. การสิ้นสุดอายุการใช้งานของผลิตภัณฑ์ไฟฟ้าและผลิตภัณฑ์อิเล็กทรอนิกส์.....	p.443

1. คำอธิบาย

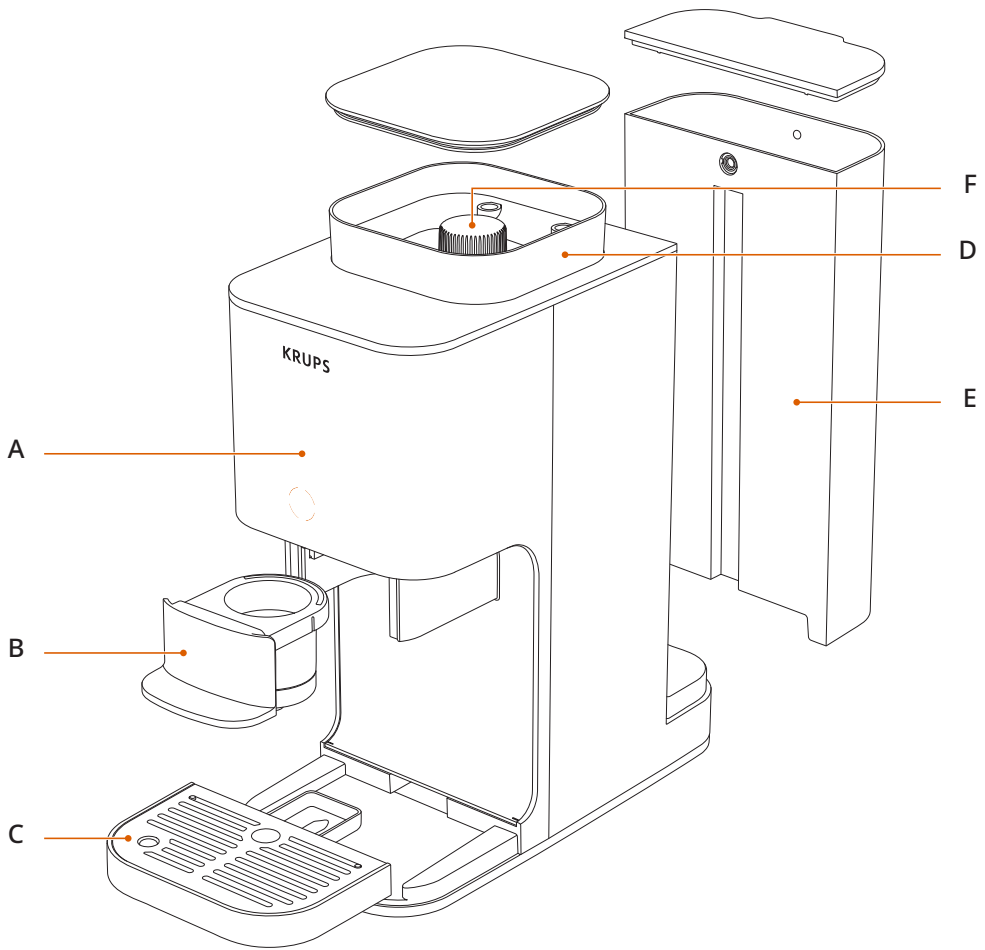

- A หน้าจอควบคุม
- B ลินชักกาแฟ
- C ถาดรองน้ำหยด

- D ที่ใส่เมล็ดกาแฟ
- E ถังบรรจุน้ำ
- F ปุ่มหมุนปรับระดับการบด*

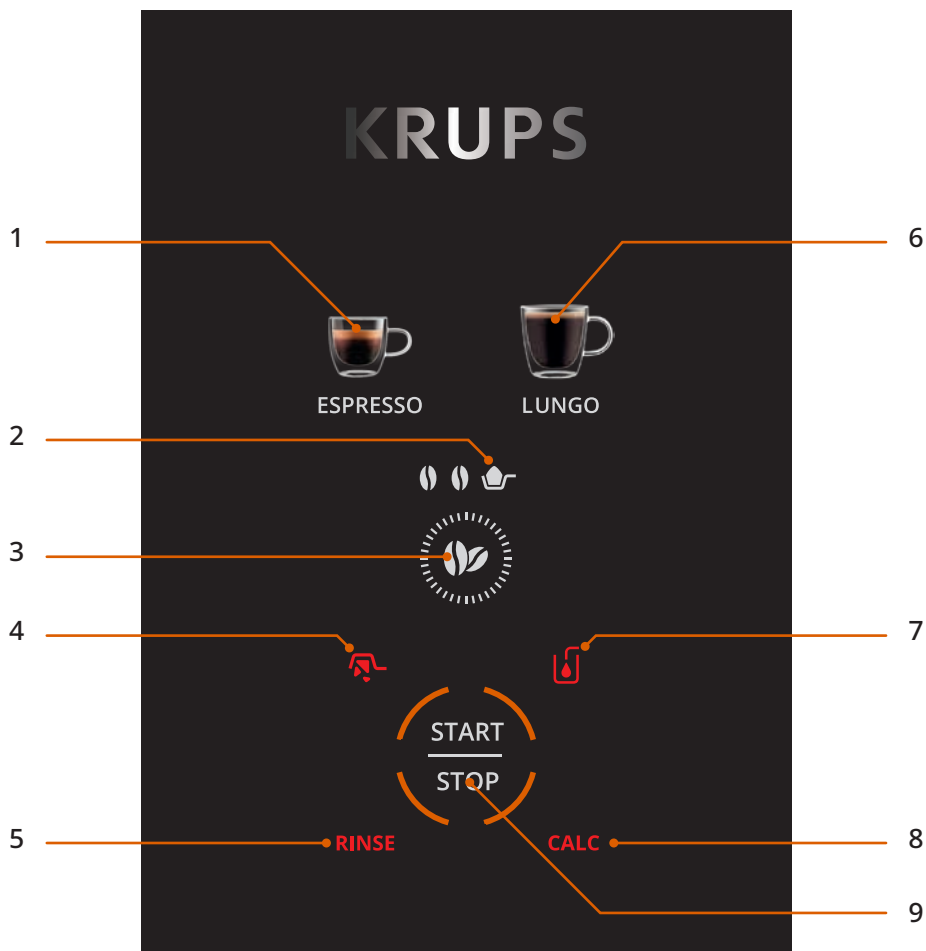

- 1 เอสเปรสโซ
- 2 โหมดกาแฟ
- 3 การตั้งค่าความเข้ม
- 4 การแจ้งเตือน: เทลีนซ์กาแฟให้ว่าง
- 5 สัญญาณเตือนให้ล้างเครื่อง

- 6 ลองคอฟฟี่
- 7 สัญญาณเตือนให้เติมน้ำ
- 8 สัญญาณเตือนให้ล้างตะแกรง
- 9 เริ่ม/หยุด

2. รายละเอียดจำเพาะทางเทคนิค

- แรงดันปั๊ม 15 บาร์
- ขนาด: 150 มม. x 360 มม. x 295 มม.

3. ข้อมูลด้านความปลอดภัยที่สำคัญ

- อ่านคำแนะนำทั้งหมดอย่างละเอียดก่อนเริ่มใช้งานเครื่อง โดยเฉพาะอย่างยิ่งในส่วนของข้อควรระวังเพื่อความปลอดภัย
- เครื่องนี้ออกแบบมาสำหรับการใช้งานภายในครัวเรือนเท่านั้น
- ตัวเครื่องต้องเสียบปลั๊กเข้ากับแหล่งจ่ายไฟมาตรฐาน เท่านั้น รวมถึงต้องมีแรงดันไฟฟ้าและความถี่ที่ตรงตามรายละเอียดที่ระบุไว้บนฉลากความปลอดภัยของตัวเครื่อง

4. การใช้งานครั้งแรก

หมายเหตุ: เครื่องนี้เป็นเครื่องใหม่และได้รับการทดสอบกับกาแฟก่อนการบรรจุ แม้ว่าจะทำความสะอาดแล้ว แต่อาจยังมีเศษกาแฟเล็กน้อยหลงเหลืออยู่ภายใน ซึ่งเป็นเรื่องปกติและจะไม่ส่งผลกระทบต่อประสิทธิภาพการทำงานของเครื่อง เพื่อให้แน่ใจว่าเครื่องจะทำงานได้อย่างถูกต้องตั้งแต่การใช้งานครั้งแรก โปรดปฏิบัติตามขั้นตอนต่อไปนี้ก่อนเริ่มใช้งานเครื่องเป็นครั้งแรก:

1. การแกะเครื่องออกจากกล่อง

- นำเครื่องออกจากบรรจุภัณฑ์อย่างระมัดระวัง
- ตรวจสอบว่าอุปกรณ์ทุกชิ้นครบถ้วนและอยู่ในสภาพสมบูรณ์
- ดึงแถบกระดาษที่อยู่ภายในที่ใส่เมล็ดกาแฟออก
- ดึงสติ๊กเกอร์ออกจากแผงควบคุมของเครื่อง

2. เติมน้ำลงในถังบรรจุน้ำ

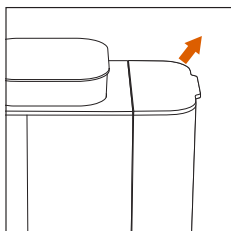

- ถอดถังบรรจุน้ำออก

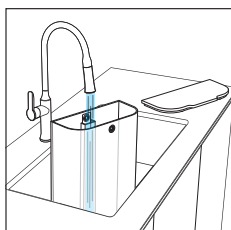

- เติมน้ำลงในถังให้ถึงระดับ MAX

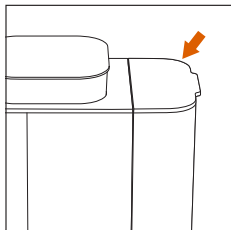

- ทิดถังบรรจุน้ำกลับเข้ากับตัวเครื่อง

3. เปิดสวิตช์เครื่องและทำการล้างน้ำครั้งแรก เราขอแนะนำให้ดำเนินการล้างน้ำโดยไม่มีใส่กาแฟก่อนเริ่มใช้งานเป็นครั้งแรก

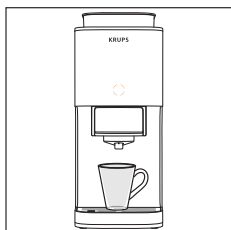

- วางแก้ว (ขนาดความจุอย่างน้อย 70 มล.) ไว้ใต้หัวชง

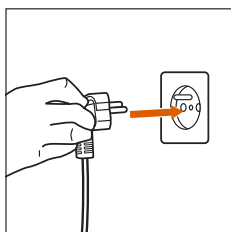

- เสียบปลั๊กเครื่อง

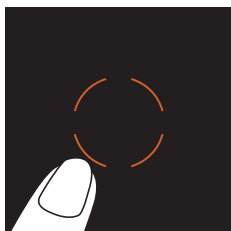

- กดปุ่มสีส้มตรงกลางเพื่อเปิดสวิตช์เครื่อง

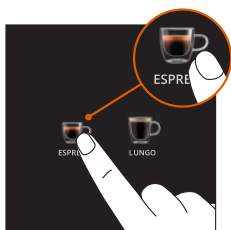

- กดปุ่มเอสเปรสโซ

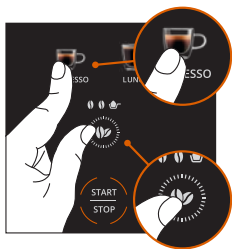

- กดปุ่มเอสเปรสโซและปุ่มเมล็ดกาแฟพร้อมกันเพื่อเปิดใช้งานโหมดล้างน้ำ

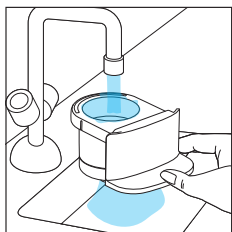

- การล้างน้ำจะเริ่มต้นและสิ้นสุดโดยอัตโนมัติ
- ล้างลิ้นชักกาแฟ

5. การเตรียมกาแฟ

ด้วยเมล็ดกาแฟ

1. เติมเมล็ดกาแฟลงในที่ใส่เมล็ดกาแฟ

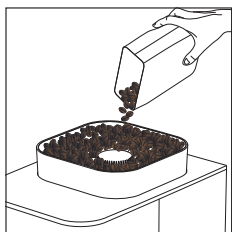

- เติมเมล็ดกาแฟสดลงในที่ใส่เมล็ดกาแฟ

2. ปรับการตั้งค่าการบด*

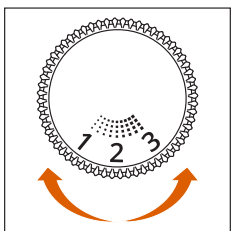

- เปิดฝาช่องใส่เมล็ดกาแฟออก จากนั้นหมุนปุ่มปรับเพื่อเลือกระดับความละเอียดการบดตามที่คุณต้องการ:

- **ตั้งค่าตัวเลขน้อย:** บดละเอียด => เพื่อรสชาติเอสเปรสโซที่เข้มข้นและหนักแน่น
- **ตั้งค่าปานกลาง:** บดระดับกลาง => เพื่อรสชาติที่สมดุลและกลมกล่อม
- **ตั้งค่าตัวเลขสูง:** บดหยาบ => สำหรับกาแฟกรอง

*ขึ้นอยู่กับรุ่น



ควรปรับระดับความละเอียดการบดในขณะที่เครื่องบดกำลังทำงาน (ระหว่างการชงกาแฟ) เท่านั้น การปรับระดับในขณะที่เครื่องบดไม่ได้กำลังทำงานอาจทำให้กลไกได้รับความเสียหายได้

หมายเหตุ: หลังจากเปลี่ยนการตั้งค่าระดับการบดแล้ว ให้ลองชงกาแฟหนึ่งแก้วเพื่อให้เห็นผลของการปรับเปลี่ยนที่ชัดเจน ทั้งในด้านรสชาติและลักษณะการไหลของน้ำกาแฟ

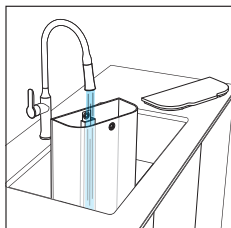

- เติมน้ำบรรจุน้ำให้น้ำถึงระดับ MAX

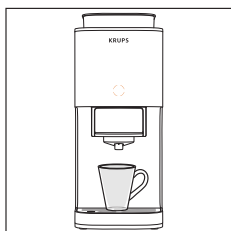

- วางแก้วของคุณไว้ใต้หัวจ่ายกาแฟ
หมายเหตุ: ถอดถาดรองน้ำหยดออกหากต้องการใช้แก้วขนาดใหญ่

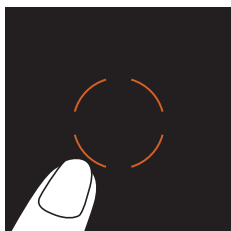

- เปิดสวิตช์เครื่อง

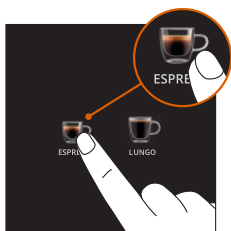

- เลือกรูปแบบกาแฟที่คุณต้องการ

3. ปรับแต่งการตั้งค่าเครื่องดื่มตามความต้องการของคุณ
ปรับแต่งเครื่องดื่มตามความชอบของคุณ:

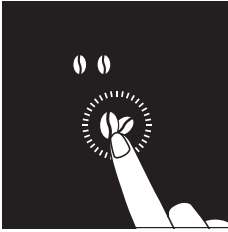

- ความเข้มของกาแฟ: เลือกความเข้มได้ 2 ระดับ

4. เริ่มการชงกาแฟ



- กดปุ่ม START/STOP เครื่องจะเริ่มเข้าสู่กระบวนการชงกาแฟ



หลีกเลี่ยงการถอดถังบรรจุน้ำออกในขณะที่เครื่องกำลังทำงาน ไม่เช่นนั้นคุณอาจจำเป็นต้องเริ่มขั้นตอนการชงกาแฟใหม่อีกครั้ง

5. เพลิดเพลินกับเครื่องดื่มของคุณ

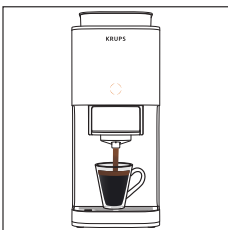

- เมื่อกาแฟหยุดไหลโดยอัตโนมัติแล้ว เครื่องดื่มของคุณก็จะพร้อมให้คุณได้เพลิดเพลิน!
หมายเหตุ: คุณสามารถหยุดการไหลของกาแฟกลางคันได้โดยการกดปุ่ม START/STOP

6. ตั้งกากกาแฟที่ใช้แล้ว

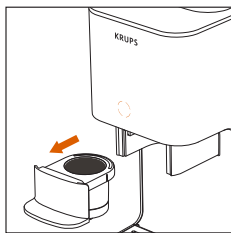

- ถอดลิ้นชักกาแฟออก

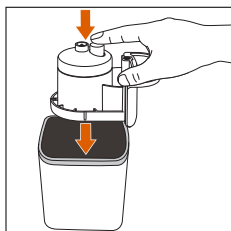

- คว่ำลิ้นชักลงบนภาชนะที่เหมาะสม จากนั้นกดปุ่ม โดยคุณยังสามารถเคาะถาดเบาๆ เพื่อให้กากกาแฟหลุดออกมาได้เช่นกัน

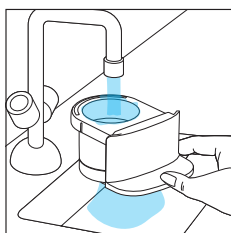

- ล้างลิ้นชักด้วยน้ำเปล่า

7. ปิดสวิตช์เครื่อง

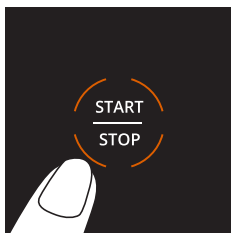

- หากต้องการปิดสวิตช์เครื่องหลังการใช้งาน ให้กดปุ่ม “เริ่ม/หยุด” ค้างไว้ 2 วินาที

หมายเหตุ: หากไม่มีการใช้งานใดๆ เครื่องจะปิดสวิตช์เองโดยอัตโนมัติหลังจากผ่านไป 8 นาที

6. การเตรียมด้วยกาแฟ

ใช้โหมดนี้สำหรับการชงกาแฟโดยใช้ผงกาแฟ (เช่น กาแฟที่สกัดคาเฟอีนออก) ในกรณีนี้ จะไม่มีการใช้งานเครื่องบดกาแฟ

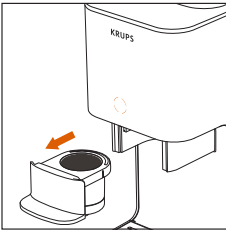

- ดึงลิ้นชักออก

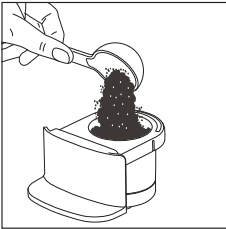

- เทกาแฟในปริมาณที่เหมาะสมลงในลิ้นชัก

หมายเหตุ: หากกาแฟของคุณละเอียดจนเกินไป เครื่องจะไม่สามารถสกัดกาแฟได้อย่างเหมาะสม

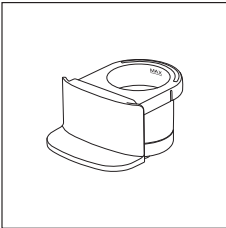

ห้ามใส่กาแฟเกินเส้น MAX ที่แสดงอยู่ด้านในลิ้นชัก

หมายเหตุ: หากคุณใช้กาแฟที่บดละเอียดมาก ให้ลดปริมาณกาแฟลง

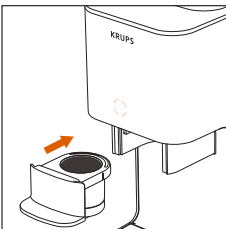

- ใสลิ้นชักกลับเข้าที่เดิม

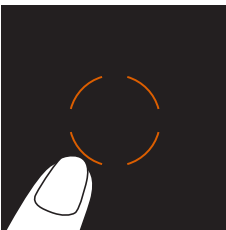

- เปิดสวิตช์เครื่อง

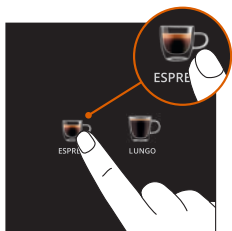

- เลือกเครื่องดื่มที่คุณต้องการขง

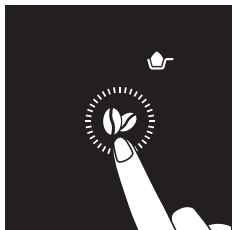

- เลือกโหมดกาแฟบด
- กดปุ่มปรับระดับความเข้มข้นไปเรื่อยๆ จนกว่าไอคอนรูปกาแฟจะปรากฏบนหน้าจอ

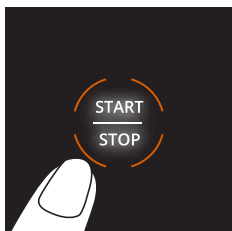

- กดปุ่ม START/STOP เพื่อเริ่มการสกัด

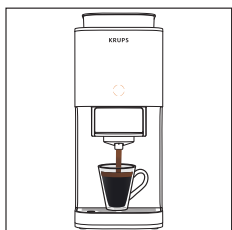

- เพลิดเพลินกับเครื่องดื่มของคุณ

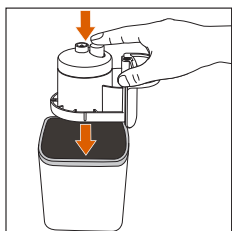

- เทกากกาแฟที่ใช้แล้วทิ้ง

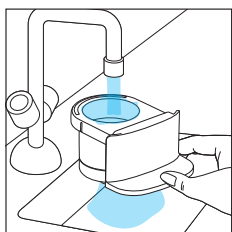

- ล้างลิ้นชักให้สะอาด

7. การทำความสะอาด

การทำความสะอาดอย่างสม่ำเสมอจะช่วยให้เครื่องทำงานได้อย่างเต็มประสิทธิภาพและรักษาคุณภาพของกาแฟเอาไว้

1. ล้างลิ้นชักด้วยน้ำเปล่าหลังการใช้งานทุกครั้ง

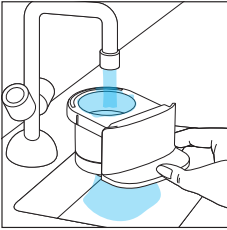

- ถอดลิ้นชักออกมาแล้วล้างด้วยน้ำอุ่นอย่างระมัดระวังเพื่อจัดกาแฟที่ตกค้างออกให้หมด

2. การทำความสะอาดเป็นประจำ

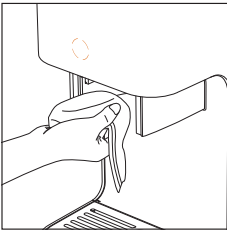

- เหนือกึ่งและทำความสะอาดถาดรองน้ำหยด
- หลังจากถอดลิ้นชักออกแล้ว ให้ทำความสะอาดหัวสกัดด้วยผ้าชุบน้ำหมาดๆ เพื่อจัดกาแฟที่ตกค้างออกให้หมด

3. การล้าง

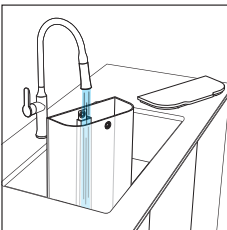

- เมื่อสัญญาณเตือนการล้างปรากฏขึ้น ให้ปฏิบัติตามขั้นตอนด้านล่างเพื่อล้างทำความสะอาดเครื่องของคุณ
- เติมน้ำสะอาดใส่ถังบรรจุน้ำ

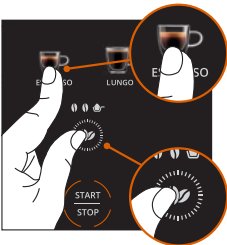

- วางแก้วขนาด 70 มล. ไว้ใต้หัวจ่ายกาแฟ โดยแก้วนี้จะทำหน้าที่รองรับน้ำล้างในระหว่างรอบการทำงาน
- ใส่ลิ้นชักเปล่ากลับเข้าที่
- กดปุ่ม **Bean และปุ่ม Espresso** พร้อมกันเพื่อเลือกโหมดการล้าง
- กดปุ่ม **START/STOP** เพื่อเปิดใช้งานโหมดการล้าง

4. สิ้นสุดการล้าง

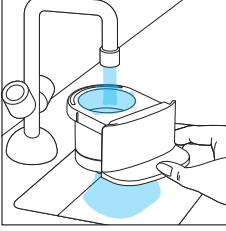

- เมื่อไอคอนรูปแบบกาแฟทั้งหมดกลับมาแสดงตามปกติ แสดงว่ากระบวนการล้างเสร็จสมบูรณ์แล้ว
- ถอดลีนชั๊กออกมาแล้วล้างทำความสะอาดด้วยน้ำ
- ตอนนี้เครื่องของคุณก็จะพร้อมสำหรับการใช้งานแล้ว

8. การล้างตะกรัน



คราบตะกรันอาจส่งผลเสียต่อรสชาติของกาแฟและกระทบต่อความราบรื่นในการทำงานของเครื่อง

เมื่อสัญญาณแจ้งเตือน CALC ปรากฏขึ้น ให้ปฏิบัติตามขั้นตอนด้านล่างเพื่อล้างตะกรันออกจากเครื่องของคุณ:

- สัญญาณเตือน CALC จะแสดงขึ้นหลังจากใช้งานครบ 200 รอบ: เราขอแนะนำให้คุณดำเนินการล้างตะกรันออกจากเครื่อง
- หลังจากใช้งานครบ 230 รอบ (โดยที่ยังไม่ได้ล้างตะกรัน) เครื่องจะไม่สามารถขงเครื่องดื่มได้อีกต่อไป โดยหน้าจอจะแสดงสัญญาณเตือน CALC, ไอคอนแก้ว Lungo และไอคอนเมล็ดกาแฟ ซึ่งหมายความว่าคุณจำเป็นต้องล้างตะกรันออกจากเครื่องโดยทันที

1. เตรียมผลิตภัณฑ์ล้างตะกรัน

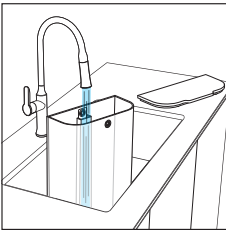

- ถอดกั๊บบรรจุน้ำออก
- เติมน้ำอุณหภูมิห้องปริมาณ 1 ลิตรลงในถัง

หมายเหตุ: *ผลิตภัณฑ์ล้างตะกรันของ KRUPS มีจำหน่ายที่เว็บไซต์อย่างเป็นทางการของ KRUPS และร้านค้าตัวแทนจำหน่ายทั่วไป

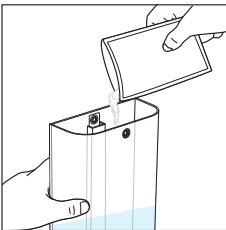

- เติมผลิตภัณฑ์ล้างตะกรันของ KRUPS ลงในถังให้หมดของ* และผสมให้ละลายจนเข้ากัน
- โปรดวางภาชนะที่มีความจุอย่างน้อย 2 ลิตรไว้ใต้หัวจ่ายกาแฟและหัวฉีดไอน้ำ ภาชนะนี้จะรองรับของเหลวทั้งหมดที่จะถูกปล่อยออกมาในระหว่างรอบการทำงาน

2. เริ่มโปรแกรมล้างเตา

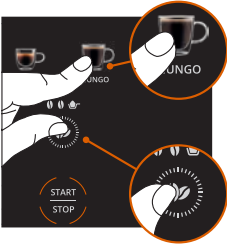

- **วิธีเริ่มต้น:** กดปุ่ม Bean และปุ่ม Lungo ค้างไว้พร้อมกันเป็นเวลา 3 วินาที

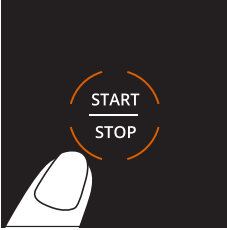

- กดปุ่ม START/STOP เพื่อเริ่มกระบวนการล้างเตา
- ไอคอนรูปแบบกาแฟจะสว่างขึ้นที่ละไอคอน เพื่อแสดงว่ากระบวนการล้างเตากำลังดำเนินการอยู่

3. ติดตามกระบวนการ

เมื่อสัญญาณเตือน “ถึงบรรจุน้ำ” ปรากฏขึ้นในระหว่างขั้นตอน:



- เหนือออกจากถังและทำความสะอาดถัง
- เหนือออกจากภาชนะที่วางไว้ใต้หัวจ่ายกาแฟ แล้วนำกลับไปวางไว้ที่เดิม
- เติมน้ำลงในถังบรรจุน้ำจนถึงระดับ MAX แล้วใส่กลับเข้าที่เดิม
- สัญญาณเตือน “ถึงบรรจุน้ำ” จะหายไป
- กดปุ่ม START/STOP อีกครั้ง
- รอบการทำงานจะดำเนินการต่อไป

หมายเหตุ: คอยสังเกตรอยน้ำและเททิ้งหากจำเป็น

คุณสามารถหยุดรอบการทำงานชั่วคราวได้โดยการกดปุ่ม START/STOP หากคุณจำเป็นต้องนำภาชนะไปเทน้ำทิ้ง หากสัญญาณเตือน “ถึงบรรจุน้ำ” ปรากฏขึ้นอีกครั้ง คุณต้องเติมน้ำลงในถังเพิ่มเติม

4. สิ้นสุดการล้างเตา

- เมื่อไอคอนรูปแบบกาแฟทั้งหมดสว่างขึ้นพร้อมกันอีกครั้ง และสัญญาณเตือน CALC หายไป แสดงว่ากระบวนการล้างเตาเสร็จสมบูรณ์แล้ว

หมายเหตุ: คุณสามารถเริ่มรอบการล้างเตาด้วยตัวเองได้เช่นกัน โดยปฏิบัติตามขั้นตอนเดียวกันนี้

9. ความหมายของสัญญาณไฟ

ĐÈN BÁO	Ý NGHĨA	GIẢI PHÁP
	มีอากาศแฟลนงเหลืออยู่ในลิ้นชักจากการชงกาแฟครั้งสุดท้าย	ถอดลิ้นชักออกมาและเทอากาศแฟลนงจากนั้นล้างด้วยน้ำเปล่าก่อนนำกลับมาใช้งานอีกครั้ง
	มีน้ำในถังบรรจุน้ำไม่เพียงพอ	เติมน้ำสะอาดลงในถังบรรจุน้ำ
RINSE	เครื่องของคุณจำเป็นต้องทำการล้าง	เริ่มกระบวนการล้างโดยปฏิบัติตามขั้นตอนในคู่มือการใช้งาน
CALC	เครื่องของคุณจำเป็นต้องทำการล้างตะกรัน	เริ่มกระบวนการล้างตะกรันโดยปฏิบัติตามขั้นตอนในคู่มือการใช้งาน
	แรงดันที่มากเกินไปขัดขวางการสกัดกาแฟ	กดปุ่ม START/STOP ค้างไว้ 2 วินาทีเพื่อปิดสวิตช์เครื่อง จากนั้นกดปุ่ม START/STOP อีกครั้งเพื่อเปิดสวิตช์เครื่อง ทำความสะอาดลิ้นชักและเริ่มขั้นตอนการชงเครื่องดื่มของคุณใหม่อีกครั้ง

10. การแก้ปัญหา

VẤN ĐỀ	NGUYÊN NHÂN CÓ THỂ	GIẢI PHÁP
เครื่องไม่เปิดทำงาน	ไม่ได้เสียบปลั๊กสายไฟ	ตรวจสอบการเชื่อมต่อไฟฟ้าและเสียบปลั๊กเข้ากับเต้ารับที่ใช้งานได้ปกติ
	ยังไม่ได้กดปุ่ม START/STOP	กดปุ่ม START/STOP
	หัวจ่ายกาแฟอุดตันด้วยกาแฟที่ตกค้าง	ล้างลิ้นชัก
กาแฟไม่ไหลออกมา	มีน้ำในถังไม่เพียงพอ	เติมน้ำลงในถังบรรจุน้ำ
	คุณอาจจะไม่ได้ใช้งานเครื่องมาสิกระยะหนึ่งแล้ว	เริ่มรอบการล้างและใช้ผ้าชุบน้ำหมาดๆ เช็ดทำความสะอาดหัวชงเพื่อจัดกาแฟที่ตกค้างออก
	กาแฟบดละเอียดเกินไป	ใช้การบดที่หยาบขึ้น
ปริมาณกาแฟลดน้อยลง	มีคราบตะกรัน	เริ่มรอบการล้างตะกรัน
รสชาติกาแฟอ่อนเกินไปหรือเข้มเกินไป	ตั้งค่าการบดไม่ถูกต้อง*	ปรับตั้งค่าการบด (ดูส่วน “การเตรียมกาแฟ”)
	ตั้งค่าความเข้มของกาแฟไม่ถูกต้อง	โปรดปรับความเข้มในการตั้งค่าเครื่องดื่ม (ดูส่วน “เตรียมกาแฟ”)
กาแฟไม่ร้อนเพียงพอ	แก้วกาแฟไม่ได้รับการอุ่นไว้ล่วงหน้า	ล้างแก้วด้วยน้ำร้อนก่อนนำมาใช้งาน
เครื่องบดกาแฟไม่ทำงาน	ที่ใส่เมล็ดกาแฟวางเปล่า	เติมเมล็ดกาแฟ
สัญญาณเตือน CALC สว่างขึ้นและเงินไม่สามารถชงกาแฟได้	เครื่องจำเป็นต้องได้รับการล้างตะกรัน	ดำเนินการรอบการล้างตะกรัน
สัญญาณเตือน CALC ยังคงค้างอยู่	รอบการล้างตะกรันยังไม่เสร็จสมบูรณ์	ดำเนินการรอบการล้างตะกรันให้ครบทุกขั้นตอน
น้ำรั่วจากใต้เครื่อง	ถาดรองน้ำหยดเต็มหรือวางไม่เข้าที่	เทน้ำในถาดรองน้ำหยดออกและวางกลับเข้าที่ให้ถูกต้อง
สัญญาณเตือน “เติมน้ำ” ปรากฏขึ้น	มีน้ำในถังบรรจุน้ำไม่เพียงพอ	เติมน้ำลงในถังบรรจุน้ำ
	ใส่ถังน้ำไม่ถูกต้อง	ถอดถังน้ำออกแล้วใส่กลับเข้าไปใหม่ให้แน่น
ฉันจะปิดสวิทช์เครื่องด้วยตัวเองได้อย่างไร		กดปุ่ม START/STOP ค้างไว้ 2 วินาที หรืออีกวิธีหนึ่งคือเครื่องจะปิดสวิทช์โดยอัตโนมัติหลังจากผ่านไประยะ 8 นาที
ฉันจะแก้ไขปัญหาเครื่องทำงานติดขัดได้อย่างไร		กดปุ่ม START/STOP เพื่อปิดสวิทช์เครื่อง ถอดปลั๊กออกแล้วรอ 1 นาที จากนั้นจึงเสียบปลั๊กกลับเข้าไปใหม่ กดปุ่ม START/STOP อีกครั้งเพื่อเปิดเครื่องให้กลับมาทำงาน
	เครื่องของคุณยังไม่ได้ล้างตะกรัน	ดำเนินการรอบการล้างตะกรัน

หากปัญหาเหล่านี้ยังคงอยู่ โปรดติดต่อฝ่ายบริการลูกค้าของ KRUPS

*ขึ้นอยู่กับรุ่น

11. การสิ้นสุดอายุการใช้งานของผลิตภัณฑ์ไฟฟ้าและผลิตภัณฑ์อิเล็กทรอนิกส์

เรามีส่วนร่วมในการปกป้องสิ่งแวดล้อม!



- ① ผลิตภัณฑ์ของคุณประกอบด้วยวัสดุหลากหลายชนิดที่สามารถนำกลับมาใช้ใหม่หรือรีไซเคิลได้
- ➔ โปรดนำผลิตภัณฑ์นี้ไปยังศูนย์บริการที่ได้รับการรับรองหรือจุดเก็บรวบรวมเพื่อดำเนินการด้วยวิธีที่เหมาะสมที่สุด

DAFTAR ISI

1. Deskripsi	p.445
2. Spesifikasi teknis.....	p.447
3. Informasi penting terkait keselamatan	p.447
4. Penggunaan perdana	p.447
5. Menyiapkan kopi.....	p.449
6. Menyiapkan bubuk kopi	p.453
7. Membersihkan	p.455
8. Menghilangkan kerak	p.456
9. Arti sinyal lampu	p.458
10. Memecahkan masalah	p.459
11. Akhir masa pakai produk listrik dan elektronik	p.460

1. DESKRIPSI

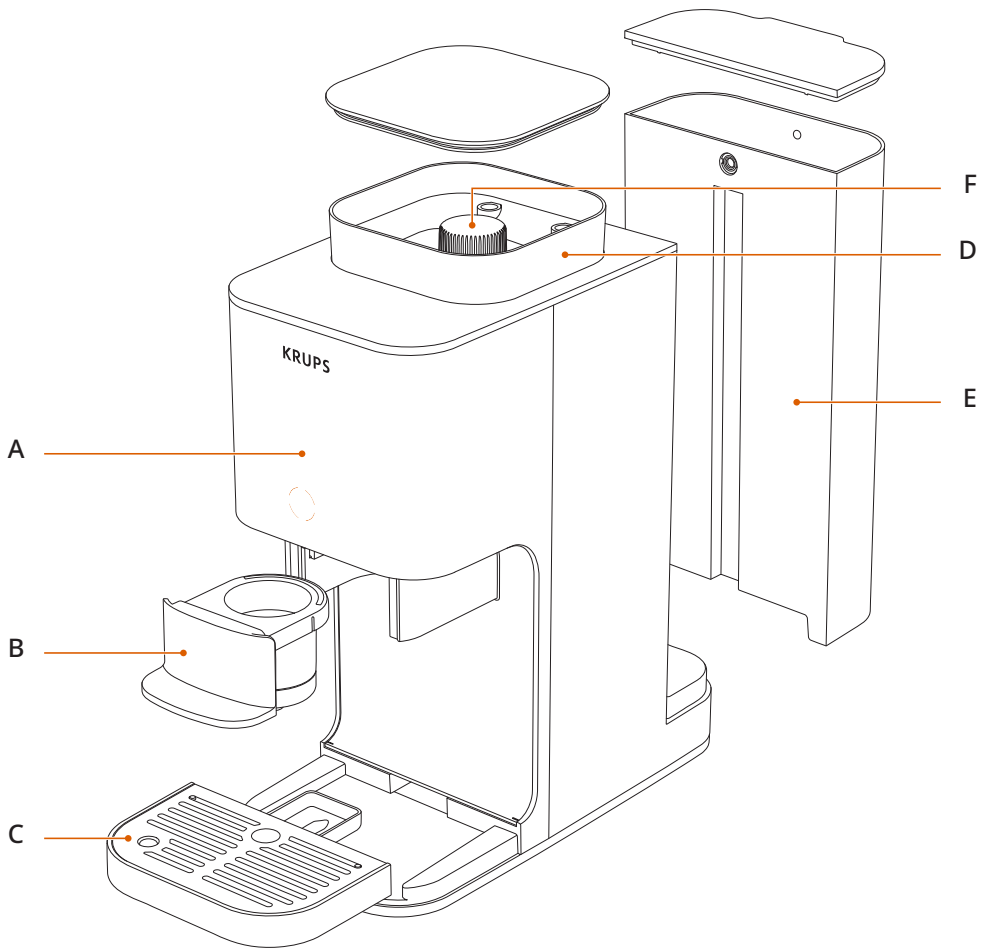

- A Layar kontrol
- B Laci Penyimpanan Kopi
- C Baki penampung cairan

- D Wadah biji kopi
- E Tangki air
- F Kenop pengatur gilingan*

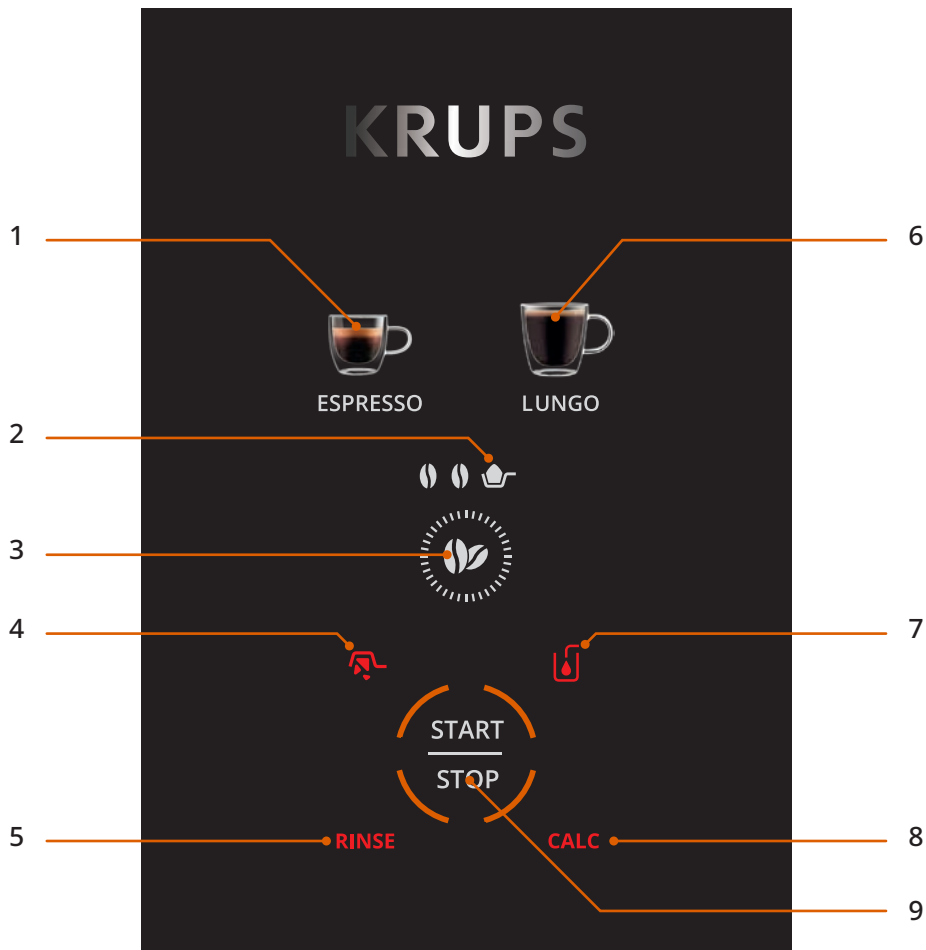

- | | |
|-----------------------------------|---------------------------------|
| 1 Espresso | 6 Long coffee |
| 2 Mode bubuk kopi | 7 Peringatan penambahan air |
| 3 Pengaturan kepekatan | 8 Peringatan penghilangan kerak |
| 4 Peringatan: Kosongkan laci kopi | 9 START/STOP |
| 5 Peringatan pembilasan | |

2. SPESIFIKASI TEKNIS

- Tekanan pompa 15 bar
- Dimensi: 150 x 360 x 295 mm

3. INFORMASI PENTING TERKAIT KESELAMATAN

- Baca semua petunjuk dengan saksama sebelum menggunakan alat, terutama bagian petunjuk keselamatan.
- Alat ini hanya ditujukan untuk penggunaan rumah tangga.
- Alat hanya boleh disambungkan ke sumber listrik standar, serta harus sesuai dengan spesifikasi tegangan dan frekuensi yang tertera di label keselamatan alat.

4. PENGGUNAAN PERDANA

Catatan: Mesin ini masih baru dan sudah diuji menggunakan kopi sebelum dikemas. Meskipun sudah dibersihkan, mungkin masih ada sisa kopi di dalamnya, tetapi ini normal dan tidak akan memengaruhi performa mesin.

Agar mesin berfungsi dengan benar sejak pemakaian pertama, ikuti langkah-langkah berikut sebelum menggunakannya:

1. Membuka kemasan mesin

- Keluarkan mesin dari kemasannya dengan hati-hati.
- Periksa kelengkapan semua bagian dan pastikan semua dalam kondisi yang baik.
- Lepaskan pita kertas di dalam wadah biji kopi.
- Lepaskan stiker pada panel mesin.

2. Isi tangki air

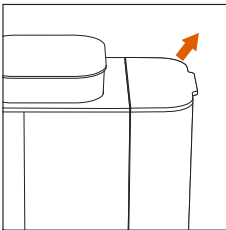

- Lepaskan tangki air.

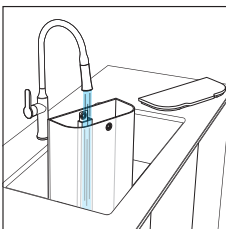

- Isi tangki dengan air hingga level MAKSIMUM.

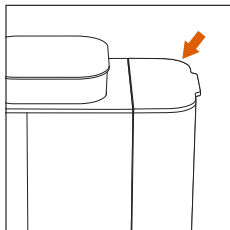

- Pasangkan kembali ke mesin.

3. Nyalakan mesin dan lakukan pembilasan pertama Sebaiknya jalankan siklus pembilasan tanpa kopi sebelum penggunaan pertama.

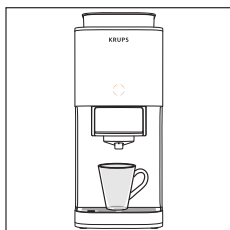

- Letakkan cangkir (minimal 70 ml) di bawah kepala penyeduh.

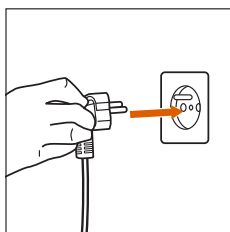

- Colokkan mesin ke stopkontak.

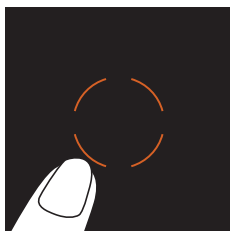

- Tekan tombol oranye di tengah untuk menyalakannya.

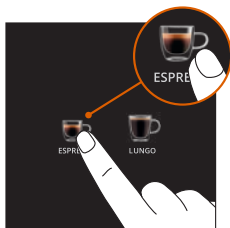

- Tekan tombol espresso.

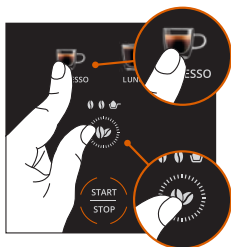

- Tekan tombol espresso dan biji kopi secara bersamaan untuk mengaktifkan mode bilas.

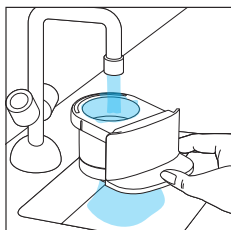

- Pembilasan akan mulai dan berhenti secara otomatis.
- Bilas lagi kopi

5. MENYIAPKAN KOPI

Dengan biji kopi

1. Isi wadah biji kopi

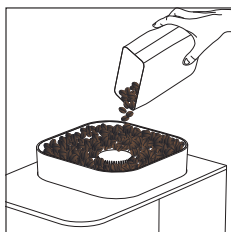

- Tuang biji kopi segar ke dalam wadah tersebut.

2. Sesuaikan pengaturan gilingan.*

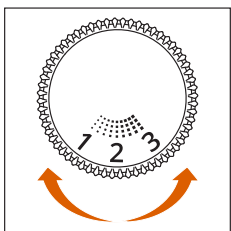

- Buka tutup wadah biji kopi. Putar kenop untuk memilih tingkat gilingan yang Anda inginkan:

- **Pengaturan angka kecil:** gilingan halus => untuk espresso yang kuat dan pekat
- **Pengaturan angka medium:** gilingan sedang => untuk rasa yang seimbang
- **Pengaturan angka besar:** gilingan kasar => untuk kopi filter



Atur ukuran gilingan hanya saat mesin sedang menggiling kopi. Mengaturnya saat tidak beroperasi dapat menyebabkan kerusakan mekanisme.

Catatan: Setelah menyesuaikan pengaturan ukuran gilingan, buatlah secangkir kopi agar Anda dapat merasakan perubahannya dengan jelas, baik dari segi rasa maupun aliran kopi.

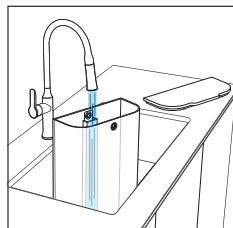

- Isi tangki dengan air hingga level MAKSIMUM.

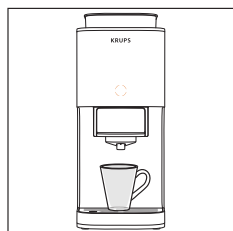

- Letakkan cangkir di bawah lubang keluarnya kopi.
Catatan: Lepaskan baki penampung cairan untuk menggunakan cangkir besar.

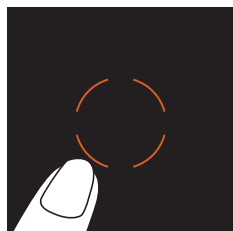

- Nyalakan alat.

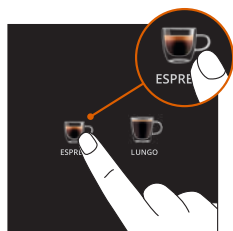

- Pilih jenis kopi yang Anda sukai.

3. Sesuaikan pengaturan minuman sesuai selera Anda.

Atur minuman sesuai selera Anda:

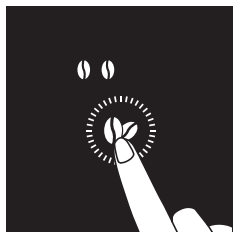

- **Kepekatan kopi:** pilih dari 2 tingkat kepekatan

4. Mulailah membuat kopi

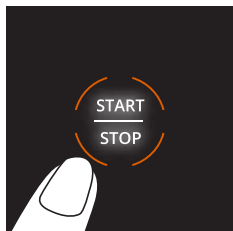

- Tekan tombol START/STOP. Mesin akan mulai membuat kopi.



Hindari melepas tangki saat mesin sedang bekerja karena Anda mungkin perlu memulai ulang proses pembuatan kopi.

5. Nikmati minuman Anda

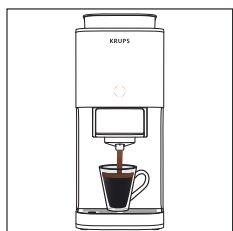

- Setelah kopi berhenti mengalir secara otomatis, minuman Anda siap dinikmati!

Catatan: Jika ingin menghentikan aliran kopi di tengah proses, tekan tombol START/STOP.

6. Buang ampas kopi

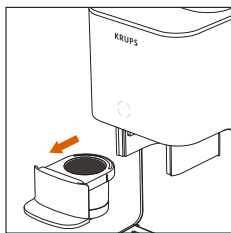

- Lepaskan laci kopi

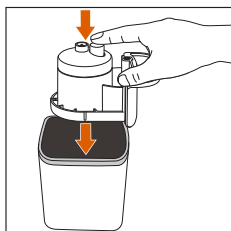

- Balikkan laci di atas wadah yang sesuai, lalu tekan tombolnya. Anda juga bisa mengetuk baki secara perlahan untuk mengeluarkan ampas kopi.

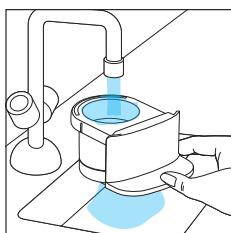

- Bilas laci menggunakan air.

7. Matikan mesin

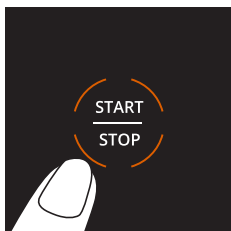

- Setelah digunakan, tekan tombol START/STOP selama 2 detik untuk mematikan mesin.

Catatan: Mesin akan mati secara otomatis jika tidak digunakan selama 8 menit.

6. MENYIAPKAN BUBUK KOPI

Gunakan mode ini untuk membuat kopi dari bubuk kopi (seperti kopi tanpa kafein). Dalam mode ini, penggiling kopi tidak akan digunakan.

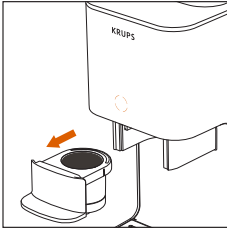

- Lepaskan laci bubuk kopi.

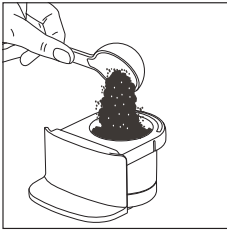

- Tuangkan sebagian bubuk kopi ke dalam laci tersebut.

Catatan: Mesin tidak akan bisa mengekstrak kopi dengan optimal jika bubuk kopi Anda terlalu halus.

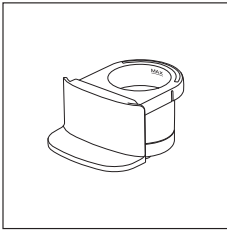

Jangan melebihi garis MAKSIMUM yang tertera di dalam laci.

Catatan: Kurangi jumlah kopi jika Anda menggunakan bubuk kopi yang sangat halus.

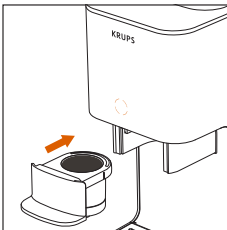

- Kembalikan laci ke posisinya

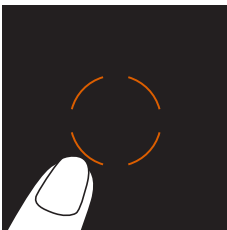

- Nyalakan mesin

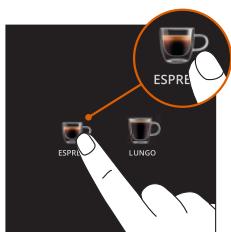

- Pilih minuman yang ingin Anda buat.

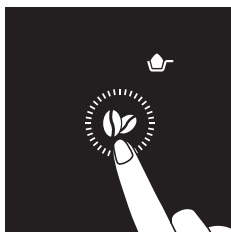

- Pilih mode bubuk kopi
- Tekan tombol kepekatan beberapa kali sampai ikon bubuk kopi muncul di layar.

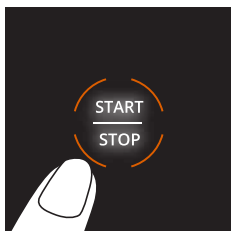

- Tekan tombol START/STOP untuk memulai ekstraksi.



- Nikmati minuman Anda.

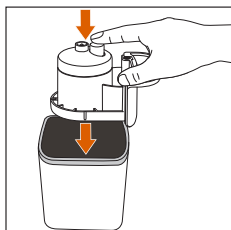

- Buang ampas kopi.

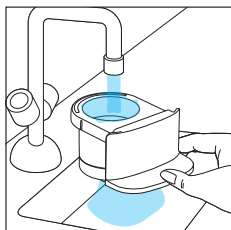

- Bilas laci.

7. MEMBERSIHKAN

Pembersihan rutin akan menjaga performa dan kualitas kopi tetap optimal.

1. Selalu bilas laci setelah digunakan

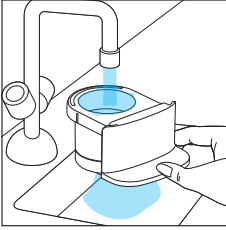

- Lepaskan laci, lalu bilas dengan perlahan menggunakan air hangat untuk membersihkan sisa kopi.

2. Membersihkan secara rutin

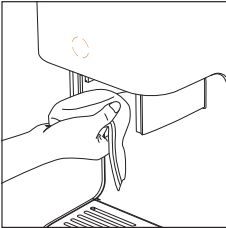

- Kosongkan dan bersihkan baki penampung cairan
- Lepaskan laci, lalu bersihkan kepala penyeduh dengan kain lembap untuk membersihkan sisa kopi.

3. Membilas

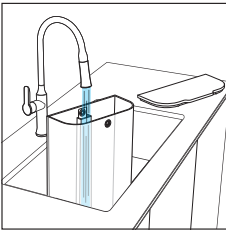

- Saat peringatan pembilasan muncul, ikuti langkah-langkah berikut untuk membilas mesin.
- Isi tangki dengan air bersih.

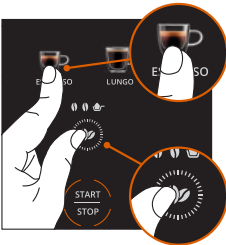

- Letakkan cangkir 70 ml di bawah lubang keluarnya kopi. Cangkir ini akan menampung air bilasan selama siklus berlangsung.
- Letakkan laci kosong di tempatnya.
- Tekan tombol **Biji dan Espresso** secara bersamaan untuk memilih mode bilas.
- Tekan tombol **START/STOP** untuk mengaktifkan mode bilas.

4. Akhir proses pembilasan

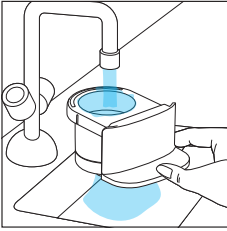

- Setelah semua ikon jenis kopi kembali normal, proses pembilasan artinya sudah selesai.
- Lepas laci dan bilas dengan air.
- Mesin siap digunakan.

8. MENGHILANGKAN KERAK



Kerak kapur dapat memengaruhi rasa kopi dan performa mesin.

Saat peringatan CALC muncul, ikuti langkah-langkah berikut untuk membersihkan kerak pada mesin:

- Peringatan CALC muncul setelah 200 siklus: Sebaiknya hilangkan kerak pada mesin.
- Setelah 230 siklus (tanpa menghilangkan kerak), mesin tidak akan bisa membuat minuman lagi. Layar akan menampilkan peringatan CALC, ikon cangkir Lungo, dan biji kopi. Artinya, kerak pada mesin harus dihilangkan.

1. Siapkan larutan penghilang kerak

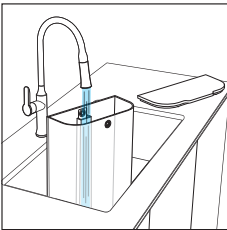

- Lepaskan tangki air.
- Isi dengan 1 liter air suhu ruangan.

Catatan: *Penghilang kerak KRUPS dapat dibeli melalui situs resmi KRUPS dan pengecer lainnya.

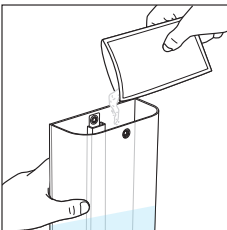

- Tuangkan semua isi penghilang kerak KRUPS* ke tangki dan aduk hingga larut sepenuhnya.
- Letakkan wadah berkapasitas minimal 2 liter di bawah lubang keluarnya kopi dan nozzle uap. Wadah ini akan menampung semua cairan yang keluar selama siklus berlangsung.

2. Mulai proses penghilangan kerak

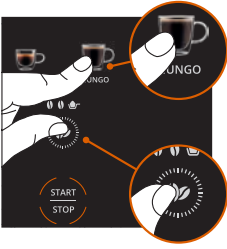

- **Untuk memulai:** Tekan dan tahan tombol Biji dan Lungo secara bersamaan selama 3 detik.

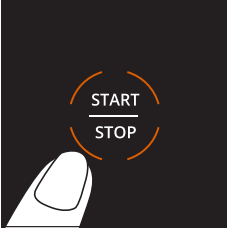

- Tekan tombol START/STOP untuk mulai menghilangkan kerak.
- Ikon jenis kopi akan menyala satu per satu, yang menandakan bahwa proses sedang berlangsung.

3. Pantau proses

Jika peringatan “tangki air” muncul selama proses berlangsung:

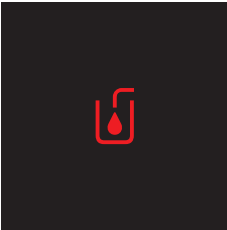

- Kosongkan dan bersihkan tangki.
- Kosongkan wadah di bawah lubang keluarnya kopi dan letakkan kembali ke tempatnya.
- Tuang air ke tangki hingga level MAKSIMUM dan letakkan kembali ke tempatnya.
- Peringatan “tangki air” akan hilang.
- Tekan tombol START/STOP lagi.
- Siklus penghilangan kerak akan berlanjut.

Catatan: Perhatikan wadah dan kosongkan jika perlu.

Anda bisa menjeda siklus dengan menekan tombol START/STOP jika perlu mengosongkan wadah.

Jika peringatan “tangki air” muncul lagi, tambahkan air ke dalam tangki.

4. Akhir proses penghilangan kerak

- Ketika semua ikon jenis kopi menyala kembali bersamaan dan peringatan CALC hilang, proses penghilangan kerak sudah selesai.

Catatan: Anda juga bisa memulai siklus ini secara manual dengan mengikuti langkah-langkah yang sama.

9. ARTI SINYAL LAMPU

LAMPU INDIKATOR	ARTI	SOLUSI
	Masih ada sisa ampas kopi di laci dari kopi terakhir yang dibuat.	Lepaskan laci dan buang ampas kopi, lalu bilas sebelum laci digunakan lagi.
	Air di dalam tangki tidak cukup.	Isi tangki dengan air bersih.
RINSE	Mesin perlu dibilas.	Mulai pembilasan dengan mengikuti langkah-langkah di panduan pengguna.
CALC	Kerak pada mesin perlu dihilangkan.	Mulai penghilangan kerak dengan mengikuti langkah-langkah di panduan pengguna.
	Tekanan di sistem terlalu tinggi sehingga kopi tidak bisa diekstrak.	Tekan dan tahan tombol START/ STOP selama 2 detik untuk mematikan mesin, lalu tekan lagi untuk menyalakannya. Bersihkan laci dan mulai siapkan minuman Anda lagi.

10. MEMECAHKAN MASALAH

MASALAH	KEMUNGKINAN PENYEBAB	SOLUSI
Mesin tidak menyala.	Kabel listrik belum dicolokkan ke stopkontak.	Periksa sambungan listrik dan colokkan ke stopkontak yang berfungsi.
	Tombol START/STOP belum ditekan.	Tekan tombol START/STOP.
	Sisa kopi menyumbat lubang keluarnya kopi.	Bilas laci
Kopi tidak keluar.	Air di dalam tangki tidak cukup.	Isi tangki air.
	Mungkin sudah lama sejak terakhir kali Anda menggunakannya.	Mulai siklus pembilasan dan bersihkan kepala penyeduh dengan kain lembap untuk membersihkan sisa kopi.
	Bubuk kopi terlalu halus.	Gunakan gilingan yang lebih kasar.
Jumlah kopi berkurang.	Kerak kapur.	Mulai penghilangan kerak.
Kopi terlalu encer atau pekat.	Pengaturan gilingan salah.*	Sesuaikan pengaturan gilingan (baca bagian "Menyiapkan kopi")
	Intensitas kopi tidak diatur dengan tepat.	Atur intensitas di pengaturan minuman. (Lihat bagian "Menyiapkan kopi")
Kopi kurang panas.	Cangkir belum dipanaskan sebelumnya.	Bilas cangkir dengan air panas sebelum digunakan.
Penggiling kopi tidak berfungsi.	Wadah biji kopi kosong.	Tambahkan biji kopi.
Peringatan CALC muncul, dan saya tidak bisa membuat kopi.	Kerak pada mesin perlu dihilangkan	Lakukan penghilangan kerak.
Peringatan CALC masih muncul.	Siklus penghilangan kerak belum selesai.	Jalankan siklus ini hingga selesai.
Air menetes dari bawah mesin.	Baki penampung cairan penuh atau posisinya salah.	Kosongkan baki penampung cairan dan letakkan kembali di posisi yang benar.
Peringatan "penambahan air" muncul.	Air di dalam tangki tidak cukup.	Isi tangki air.
	Tangki air tidak dipasang dengan benar.	Lepas tangki air dan pasang kembali dengan kencang.

*Tergantung model

MASALAH	KEMUNGKINAN PENYEBAB	SOLUSI
Bagaimana cara mematikan mesin secara manual?		Tekan dan tahan tombol START/ STOP selama 2 detik, atau mesin akan otomatis mati setelah 8 menit tidak digunakan.
Bagaimana cara mengatasi mesin yang tersumbat?		Tekan tombol START/STOP untuk mematikan mesin. Cabut steker dan tunggu selama 1 menit, lalu colokkan kembali. Tekan lagi tombol tersebut untuk menyalakan mesin.
	Kerak pada mesin belum dihilangkan.	Jalankan siklus penghilangan kerak.

Jika salah satu masalah ini tetap berlanjut, hubungi layanan konsumen KRUPS.

11. AKHIR MASA PAKAI PRODUK LISTRIK DAN ELEKTRONIK

Kami turut berkontribusi dalam melindungi lingkungan!



- ① Produk ini mengandung berbagai bahan yang dapat digunakan kembali atau didaur ulang.
- ➔ Bawa produk ini ke pusat layanan resmi atau titik pengumpulan agar diproses secara tepat.

MỤC LỤC

1. Mô tả	p.462
2. Thông số kỹ thuật.....	p.464
3. Thông tin an toàn quan trọng.....	p.464
4. Sử dụng lần đầu.....	p.464
5. Pha cà phê	p.466
6. Pha bằng cà phê xay sẵn	p.470
7. Vệ sinh.....	p.472
8. Tẩy cặn.....	p.473
9. Ý nghĩa của các tín hiệu đèn.....	p.475
10. Xử lý vấn đề	p.476
11. Sản phẩm điện và điện tử hết hạn sử dụng	p.477

1. MÔ TẢ

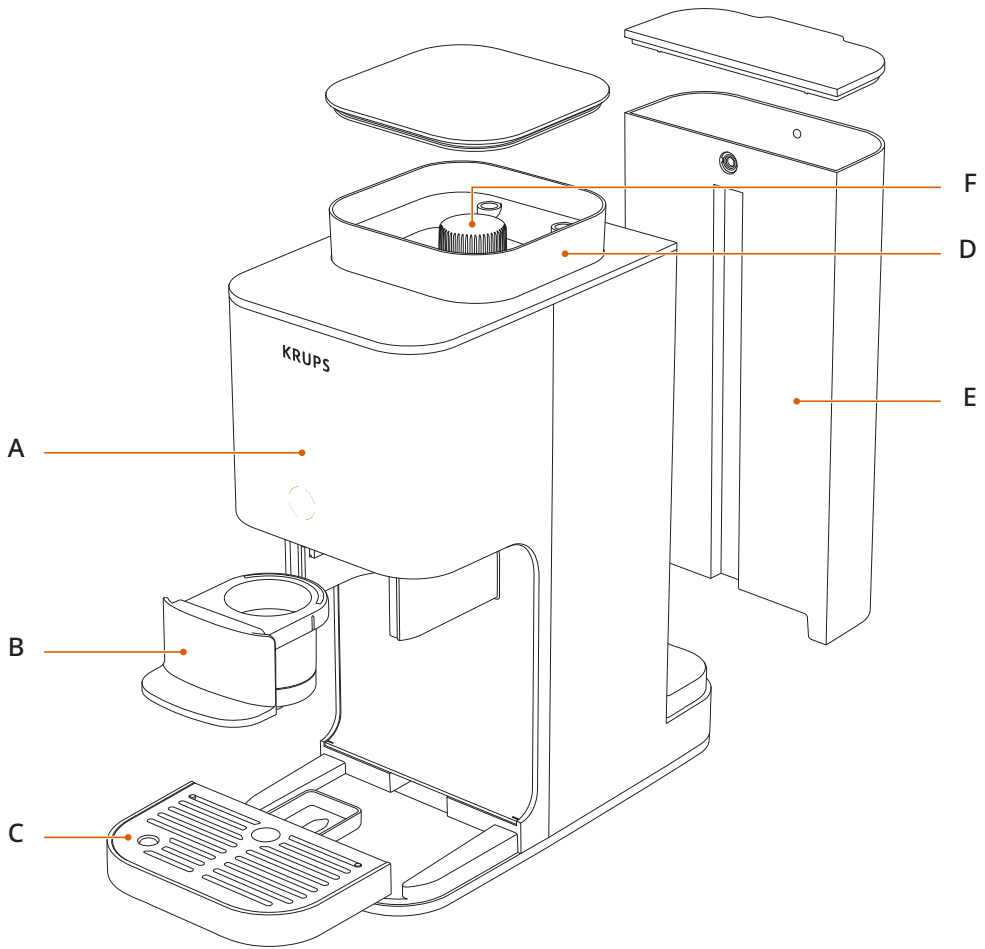

- A** Màn hình điều khiển
- B** Khay kéo để cà phê
- C** Khay hứng nước

- D** Ngăn đựng hạt cà phê
- E** Bình nước
- F** Núm điều chỉnh độ xay*

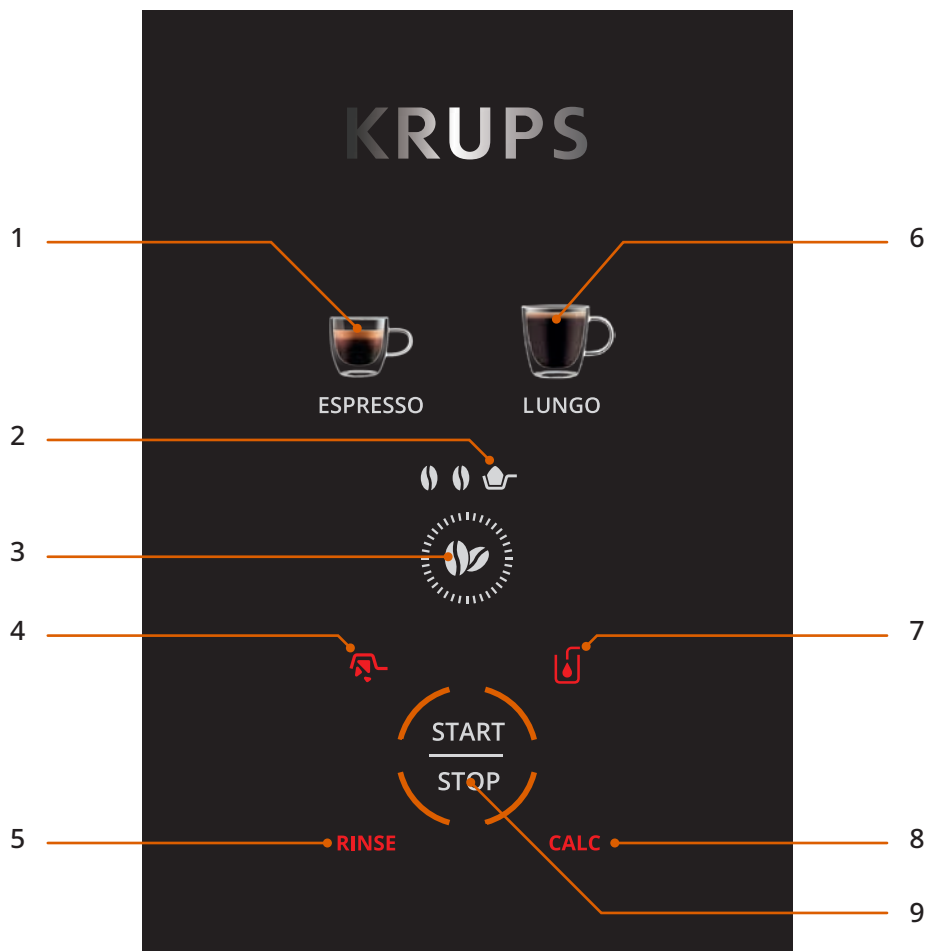

- 1 Espresso
- 2 Chế độ cà phê xay
- 3 Cài đặt cường độ
- 4 Cảnh báo: Hãy làm trống ngăn cà phê

- 5 Cảnh báo nhắc rửa sạch
- 6 Cà phê Lungo
- 7 Cảnh báo nhắc thêm nước
- 8 Cảnh báo nhắc tẩy cặn
- 9 BẮT ĐẦU/DỪNG

2. THÔNG SỐ KỸ THUẬT

- Áp suất bơm 15 bar
- Kích thước: 150 x 360 x 295 mm

3. THÔNG TIN AN TOÀN QUAN TRỌNG

- Đọc kỹ toàn bộ hướng dẫn trước khi sử dụng thiết bị, đặc biệt là các biện pháp an toàn.
- Đây là thiết bị chỉ dùng trong gia đình.
- Chỉ được cắm thiết bị vào nguồn điện tiêu chuẩn và phải tuân thủ các thông số điện áp và tần số được ghi trên nhãn an toàn của thiết bị.

4. SỬ DỤNG LẦN ĐẦU

Lưu ý: Đây là máy mới và đã được kiểm tra bằng cà phê trước khi đóng gói. Mặc dù máy đã được vệ sinh nhưng có thể vẫn còn một ít cà phê sót lại bên trong. Điều này hoàn toàn bình thường và sẽ không ảnh hưởng đến hoạt động của máy.

Để đảm bảo máy hoạt động chính xác ngay từ lần đầu sử dụng, vui lòng làm theo các bước sau đây trước khi sử dụng máy lần đầu:

1. Mở hộp máy

- Cẩn thận lấy máy ra khỏi hộp đựng.
- Kiểm tra xem các bộ phận của máy có đầy đủ và ở trong tình trạng tốt không.
- Gỡ miếng giấy bên trong ngăn đựng hạt cà phê.
- Gỡ nhãn dán khỏi bảng điều khiển của máy.

2. Đổ đầy bình nước

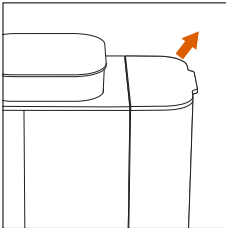

- Tháo bình nước.

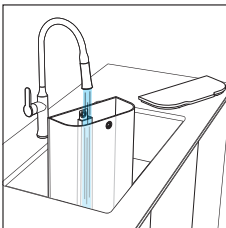

- Đổ nước vào bình đến vạch MAX (TỐI ĐA).

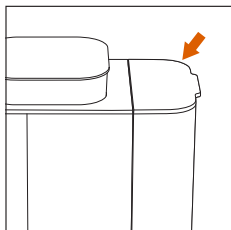

- Gắn bình lại vào máy.

3. Bật máy và rửa sạch lần đầu tiên

Trước khi sử dụng lần đầu, bạn nên chạy chu trình rửa sạch khi chưa có cà phê.

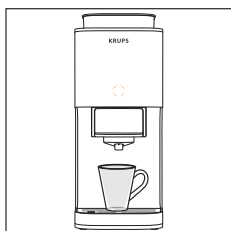

- Đặt cốc (tối thiểu 70 ml) bên dưới đầu pha cà phê.

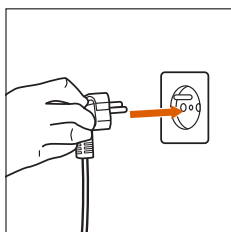

- Cắm điện cho máy.

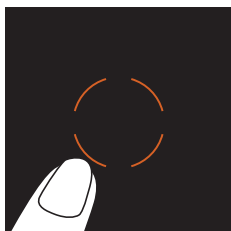

- Nhấn nút màu cam ở giữa để bật máy.

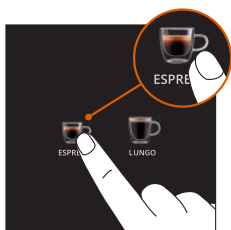

- Nhấn nút pha espresso.

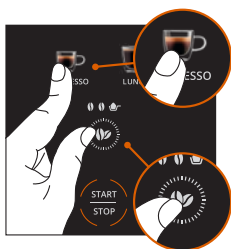

- Nhấn cùng lúc nút pha espresso và nút có hình hạt cà phê để khởi động chế độ rửa sạch.

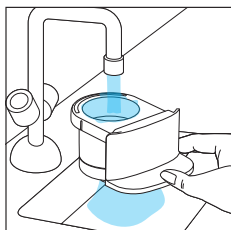

- Quá trình rửa sạch sẽ tự động bắt đầu và kết thúc.
- Rửa ngăn cà phê

5. PHA CÀ PHÊ

Pha bằng hạt cà phê

1. Đổ đầy ngăn đựng hạt cà phê

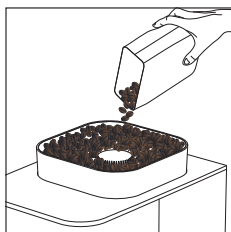

- Đổ hạt cà phê tươi vào ngăn đựng hạt cà phê.

2. Điều chỉnh cài đặt chế độ xay.*

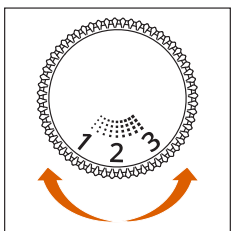

- Mở nắp ngăn đựng hạt cà phê. Xoay núm điều chỉnh để chọn độ xay bạn muốn:

- **Cài đặt số thấp:** xay mịn => để có một ly espresso đậm hương vị
- **Cài đặt số vừa:** xay trung bình => để có hương vị cân bằng
- **Cài đặt số cao:** xay thô => để pha cà phê phin

*Tùy thuộc vào mẫu máy



Chỉ điều chỉnh độ xay khi chức năng xay cà phê đang hoạt động trong lúc pha cà phê. Nếu bạn điều chỉnh khi chức năng xay không hoạt động, cơ cấu máy có thể bị hỏng.

Lưu ý: Sau khi thay đổi cài đặt độ xay, hãy pha một cốc cà phê để cảm nhận rõ sự điều chỉnh về cả hương vị lẫn tốc độ dòng chảy.

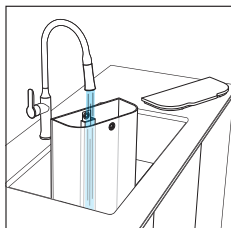

- Đổ nước vào bình nước đến vạch MAX (TỐI ĐA).

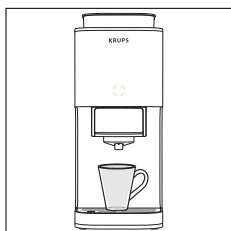

- Đặt cốc dưới vòi rót cà phê.
Lưu ý: Tháo khay hứng nước nếu dùng cốc lớn.

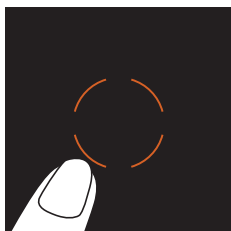

- Bật thiết bị.

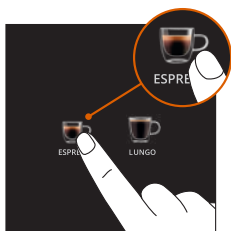

- Chọn loại cà phê bạn muốn pha.

3. Tùy chỉnh cài đặt cho đồ uống như ý muốn.

Điều chỉnh đồ uống theo sở thích:

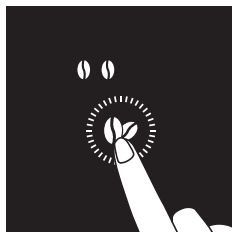

- **Độ đậm đặc của cà phê:** chọn 1 trong 2 mức độ đậm

4. Bắt đầu pha cà phê

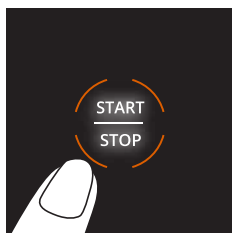

- Nhấn nút **BẮT ĐẦU/DỪNG**. Máy sẽ bắt đầu quá trình pha cà phê.



Tránh tháo bình nước khi máy đang hoạt động, nếu không bạn có thể cần bắt đầu lại quá trình pha cà phê.

5. Thưởng thức đồ uống

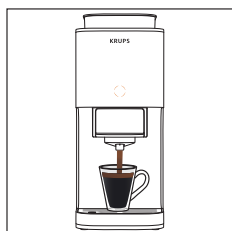

- Sau khi cà phê được tự động rót ra hết, đồ uống đã sẵn sàng để bạn thưởng thức!

Lưu ý: Bạn có thể nhấn nút **BẮT ĐẦU/DỪNG** để ngừng rót cà phê giữa chừng.

6. Đổ bã cà phê đã qua sử dụng

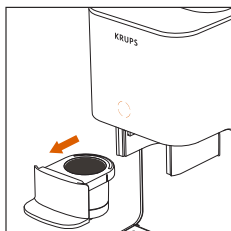

- Tháo ngăn cà phê

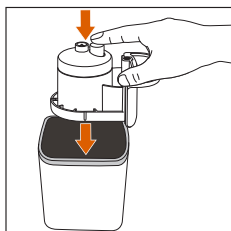

- Úp ngược ngăn này xuống vật chứa thích hợp rồi nhấn nút. Bạn cũng có thể gõ nhẹ vào khay để đổ bã cà phê ra.

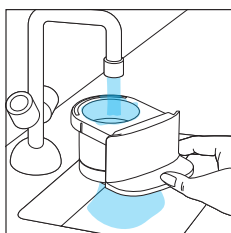

- Rửa sạch ngăn đựng bằng nước.

7. Tắt máy

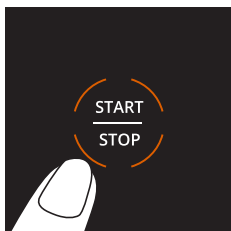

- Để tắt máy sau khi sử dụng, nhấn giữ nút **BẮT ĐẦU/DỪNG** trong 2 giây.

Lưu ý: Nếu không có thao tác nào được thực hiện, máy sẽ tự động tắt sau 8 phút.

6. PHA BẰNG CÀ PHÊ XAY SẴN

Sử dụng chế độ này để pha cà phê bằng cà phê xay sẵn (chẳng hạn như cà phê decaf). Khi đó, chức năng xay cà phê sẽ không được sử dụng.

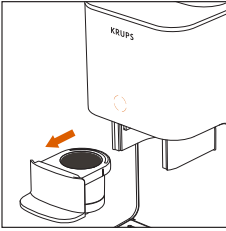

- Lấy ngăn đựng ra.

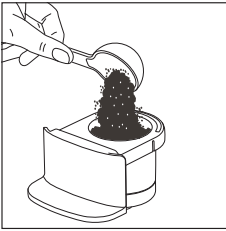

- Đổ một lượng cà phê xay sẵn vào ngăn đựng.

Lưu ý: Nếu bạn dùng loại cà phê xay sẵn quá mịn, máy sẽ không thể pha cà phê đúng cách.

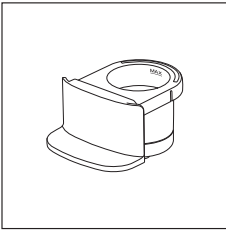

Không đổ quá vạch MAX (TỐI ĐA) bên trong ngăn đựng.

Lưu ý: Nếu bạn dùng cà phê xay sẵn siêu mịn, hãy giảm lượng cà phê.

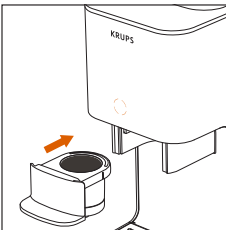

- Lắp ngăn đựng về đúng vị trí

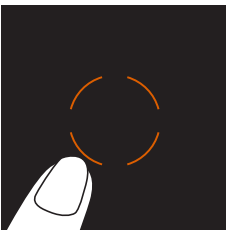

- Bật máy

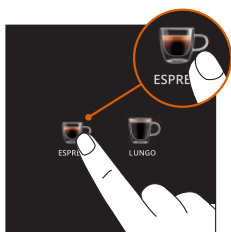

- Chọn loại đồ uống bạn muốn pha.

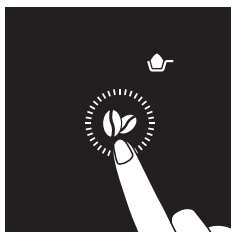

- Chọn chế độ dùng cà phê xay sẵn
- Nhấn nút điều chỉnh cường độ nhiều lần (nếu cần) đến khi biểu tượng dùng cà phê xay sẵn hiển thị trên màn hình.



- Nhấn nút BẮT ĐẦU/DỪNG để bắt đầu pha.



- Thưởng thức ly đồ uống.

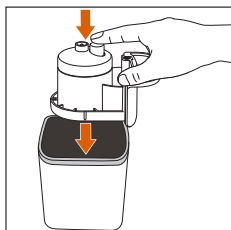

- Đổ bỏ bã cà phê đã qua sử dụng.

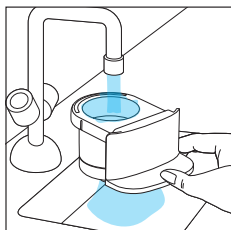

- Rửa sạch ngăn đựng.

7. VỆ SINH

Vệ sinh thường xuyên giúp đảm bảo thiết bị hoạt động tối ưu và duy trì chất lượng của cà phê.

1. Rửa sạch ngăn đựng sau mỗi lần dùng

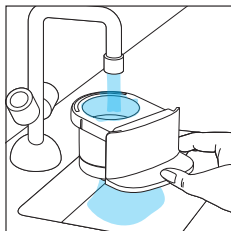

- Lấy ngăn đựng ra và rửa sạch cẩn thận bằng nước ấm để loại bỏ cặn cà phê.

2. Vệ sinh thường xuyên

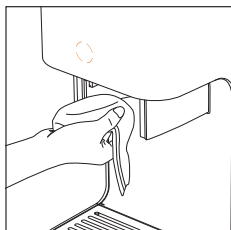

- Đổ bỏ và vệ sinh khay hứng nước
- Sau khi lấy ngăn đựng ra, hãy vệ sinh đều pha bằng vải ẩm để lau sạch cặn cà phê.

3. Rửa sạch

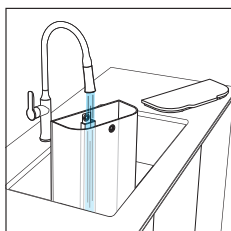

- Khi thấy cảnh báo nhắc rửa sạch, hãy làm theo các bước dưới đây để rửa sạch máy.
- Đổ đầy nước sạch vào bình.

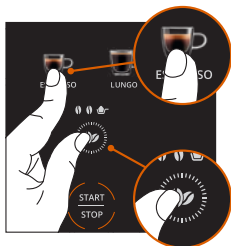

- Đặt cốc 70 ml bên dưới vòi rót cà phê. Cốc này sẽ hứng nước trong suốt chu trình rửa sạch.
- Đặt ngăn đựng trống vào đúng vị trí.
- Nhấn đồng thời **nút có hình hạt cà phê** và nút pha espresso để chọn chế độ rửa sạch.
- Nhấn nút **BẮT ĐẦU/DỪNG** để khởi động chế độ rửa sạch.

4. Kết thúc quá trình rửa sạch

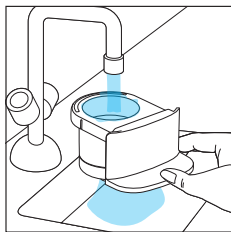

- Quá trình rửa sạch hoàn tất khi mọi biểu tượng chọn loại cà phê trở về bình thường.
- Lấy ngăn đựng ra và rửa sạch bằng nước.
- Vậy là máy của bạn đã sẵn sàng để sử dụng.

8. TẮY CẶN



Cặn vôi có thể làm giảm hương vị của cà phê và ảnh hưởng đến hoạt động trộn trau của máy.

Khi thấy cảnh báo CALC xuất hiện, hãy làm theo các bước bên dưới để tẩy cặn cho máy:

- Cảnh báo CALC xuất hiện sau khi máy thực hiện 200 chu trình: Bạn nên tẩy cặn cho máy.
- Sau khi thực hiện 230 chu trình (mà không tẩy cặn), máy sẽ không thể pha đồ uống được nữa. Khi cảnh báo CALC, biểu tượng cà phê Lungo và hạt cà phê hiển thị trên màn hình, bạn cần tẩy cặn cho máy.

1. Pha dung dịch tẩy cặn

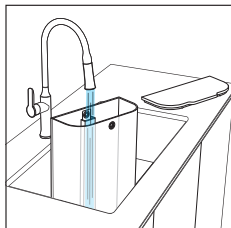

- Tháo bình nước.
- Đổ 1 lít nước ở nhiệt độ phòng vào bình.

Lưu ý: *Bạn có thể mua bột tẩy cặn KRUPS tại trang web chính thức của KRUPS và từ các nhà bán lẻ khác.

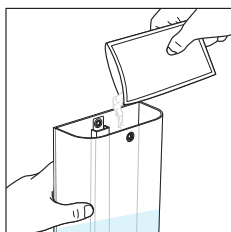

- Đổ hết gói bột tẩy cặn KRUPS* vào bình và khuấy đều đến khi tan hoàn toàn.
- Đặt bình chứa có dung tích tối thiểu 2 lít dưới rót cà phê và vôi hơi. Bình này sẽ hứng toàn bộ chất lỏng thải ra trong suốt chu trình.

2. Bắt đầu chạy chương trình tẩy cặn

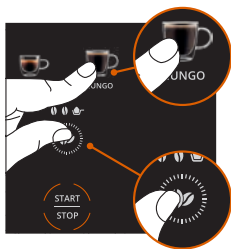

- **Để bắt đầu:** Nhấn giữ đồng thời nút có hình hạt cà phê và nút pha cà phê Lungo trong 3 giây.

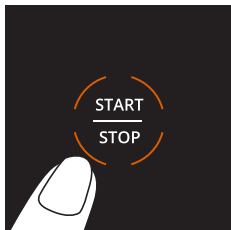

- Nhấn nút **BẮT ĐẦU/DỪNG** để bắt đầu quá trình tẩy cặn.
- Các biểu tượng chọn loại cà phê sẽ lần lượt sáng lên, cho biết quá trình tẩy cặn đang diễn ra.

3. Giám sát quá trình

Nếu cảnh báo “bình nước” xuất hiện trong khi quá trình diễn ra:

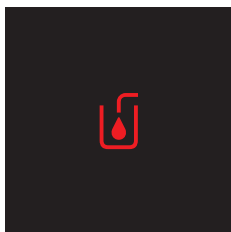

- Đổ bỏ nước trong bình nước và vệ sinh bình.
- Đổ bỏ nước trong bình chứa bên dưới vòi rót cà phê rồi đặt lại vào vị trí cũ.
- Đổ đầy bình nước đến vạch **MAX (TỐI ĐA)** rồi đặt lại vào vị trí cũ.
- Cảnh báo “bình nước” sẽ biến mất.
- Nhấn nút **BẮT ĐẦU/DỪNG** lần nữa.
- Chu trình sẽ tiếp tục.

Lưu ý: Để ý bình chứa và đổ bỏ nước nếu cần.

Bạn có thể nhấn nút **BẮT ĐẦU/DỪNG** để tạm dừng chu trình nếu thấy cần đổ bỏ nước trong bình chứa.

Nếu cảnh báo “bình nước” xuất hiện lần nữa, bạn cần thêm nước vào bình.

4. Kết thúc quá trình tẩy cặn

- Khi mọi biểu tượng chọn loại cà phê sáng lên lần nữa và cảnh báo **CALC** biến mất, thì tức là quá trình tẩy cặn đã hoàn tất.

Lưu ý: Bạn cũng có thể bắt đầu chu trình tẩy cặn thủ công bằng cách làm theo các bước tương tự.

9. Ý NGHĨA CỦA CÁC TÍN HIỆU ĐÈN

ĐÈN BÁO	Ý NGHĨA	GIẢI PHÁP
	<p>Vẫn còn bã cà phê trong ngăn đựng sau lần pha trước đó.</p>	<p>Lấy ngăn đựng ra và đổ bỏ bã cà phê. Sau đó, rửa sạch ngăn đựng trước khi dùng tiếp.</p>
	<p>Không có đủ nước trong bình nước.</p>	<p>Thêm nước sạch vào bình.</p>
<p>RINSE</p>	<p>Máy cần được rửa sạch.</p>	<p>Bắt đầu quá trình rửa sạch bằng cách làm theo các bước trong hướng dẫn sử dụng.</p>
<p>CALC</p>	<p>Máy cần được tẩy cặn.</p>	<p>Bắt đầu quá trình tẩy cặn bằng cách làm theo các bước trong hướng dẫn sử dụng.</p>
	<p>Áp suất quá cao trong hệ thống cản trở quá trình pha cà phê.</p>	<p>Nhấn giữ nút BẮT ĐẦU/DỪNG trong 2 giây để tắt máy. Nhấn nút BẮT ĐẦU/DỪNG lần nữa để bật máy. Vệ sinh ngăn đựng và bắt đầu lại quá trình pha chế đồ uống.</p>

10. XỬ LÝ VẤN ĐỀ

VẤN ĐỀ	NGUYÊN NHÂN CÓ THỂ	GIẢI PHÁP
Máy bật không lên.	Chưa cắm dây nguồn.	Kiểm tra kết nối điện và cắm dây nguồn vào ổ cắm có điện.
	Chưa nhấn nút BẮT ĐẦU/DỪNG.	Nhấn nút BẮT ĐẦU/DỪNG.
	Vòi rót bị tắc do cặn cà phê.	Rửa sạch ngăn đựng
Cà phê không chảy ra.	Không có đủ nước trong bình.	Đồ đầy bình nước.
	Có thể đã lâu rồi bạn chưa dùng máy.	Bắt đầu chu trình rửa sạch và vệ sinh đầu pha cà phê bằng vải ẩm để lau sạch cặn cà phê.
	Cà phê xay sẵn quá mịn.	Dùng cà phê xay sẵn thô hơn.
Lượng cà phê ít đi.	Cặn vôi.	Bắt đầu chu trình tẩy cặn.
Cà phê quá nhạt hoặc quá đậm.	Cài đặt độ xay không chính xác.*	Điều chỉnh cài đặt độ xay (xem phần "Pha cà phê")
	Cường độ cà phê chưa được thiết lập đúng.	Hãy điều chỉnh mức cường độ trong phần cài đặt đồ uống. (Xem mục "Chuẩn bị cà phê của bạn")
Cà phê không đủ nóng.	Chưa làm nóng cốc trước.	Rửa sạch cốc bằng nước nóng trước khi sử dụng.
Chức năng xay cà phê không hoạt động.	Ngăn đựng hạt cà phê trống.	Thêm hạt cà phê.
Cảnh báo CALC sáng lên và tôi không thể pha cà phê.	Máy cần được tẩy cặn	Chạy chu trình tẩy cặn.
Cảnh báo CALC vẫn sáng.	Chu trình tẩy cặn chưa hoàn tất.	Chạy đầy đủ chu trình tẩy cặn.
Nước rơi ra từ bên dưới máy.	Khay hứng nước đã đầy hoặc bị lệch.	Đổ hết nước khỏi khay hứng và chỉnh lại đúng vị trí.
Cảnh báo "thêm nước" xuất hiện.	Không có đủ nước trong bình.	Đồ đầy bình nước.
	Bình nước bị lắp sai.	Tháo bình nước ra và lắp lại cho chắc chắn.
Làm thế nào để tắt máy thủ công?		Nhấn giữ nút BẮT ĐẦU/DỪNG trong 2 giây. Ngoài ra, máy sẽ tự động tắt sau 8 phút.

*Tùy thuộc vào mẫu máy

VẤN ĐỀ	NGUYÊN NHÂN CÓ THỂ	GIẢI PHÁP
Làm thế nào để xử lý khi máy tạm ngưng hoạt động?		Nhấn nút BẮT ĐẦU/DỪNG để tắt máy. Rút dây nguồn và đợi 1 phút rồi cắm lại. Nhấn nút BẮT ĐẦU/DỪNG lần nữa để bật lại máy.
	Máy chưa được tẩy cặn.	Chạy chu trình tẩy cặn.

Nếu một trong các vấn đề trên tiếp diễn, vui lòng liên hệ với bộ phận chăm sóc khách hàng của KRUPS.

11. SẢN PHẨM ĐIỆN VÀ ĐIỆN TỬ HẾT HẠN SỬ DỤNG

Chúng tôi đang góp sức bảo vệ môi trường!



- ① Sản phẩm của bạn chứa nhiều vật liệu có thể tái sử dụng hoặc tái chế.
- ➔ Hãy mang sản phẩm đến trung tâm dịch vụ hoặc điểm thu gom được chấp thuận để sản phẩm được xử lý theo cách phù hợp nhất.

1. 설명	p.479
2. 기술 사양	p.481
3. 중요 안전 지침	p.481
4. 최초 사용	p.481
5. 커피 추출	p.483
6. 분쇄 커피 추출 준비	p.487
7. 세척	p.489
8. 물때 제거	p.490
9. 표시등 의미	p.492
10. 문제 해결	p.493
11. 전기·및 전자 제품의 수명 종료	p.494

1. 설명

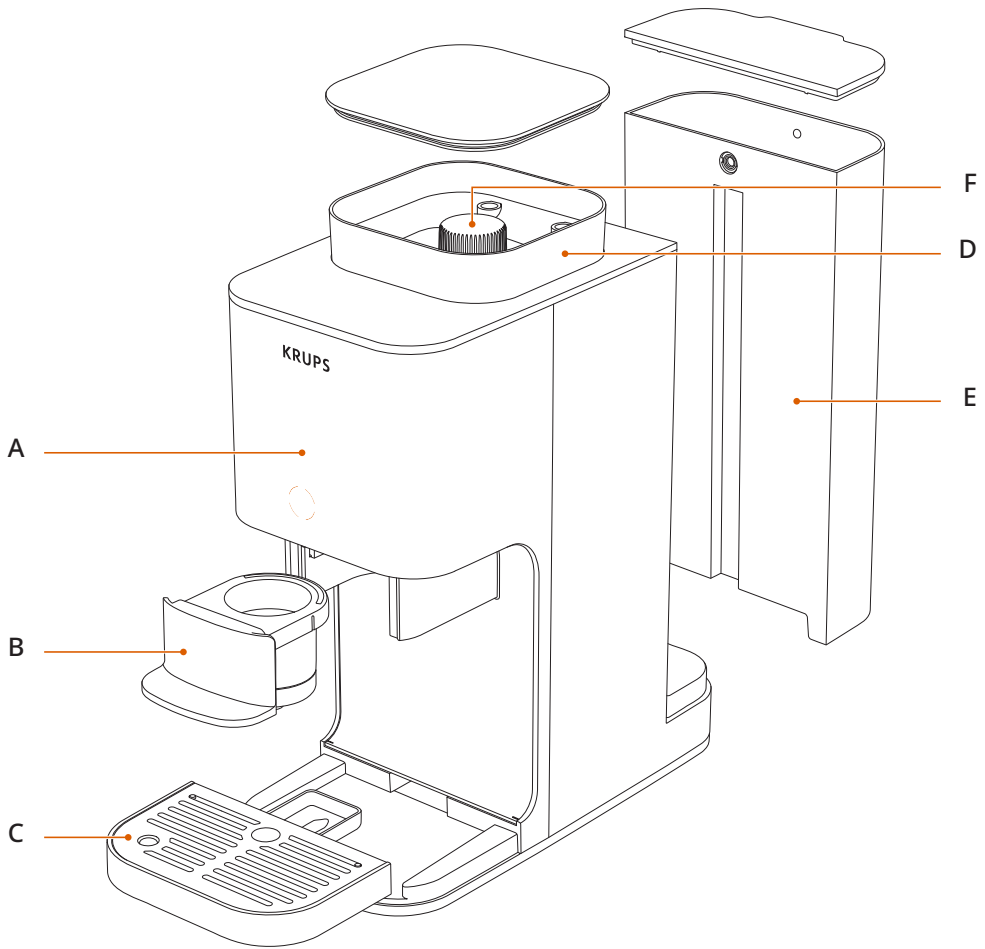

- A 제어 화면
- B 커피 바스켓
- C 드립 트레이

- D 원두 컨테이너
- E 물탱크
- F 분쇄도 조절 손잡이*

*모델에 따라 상이함

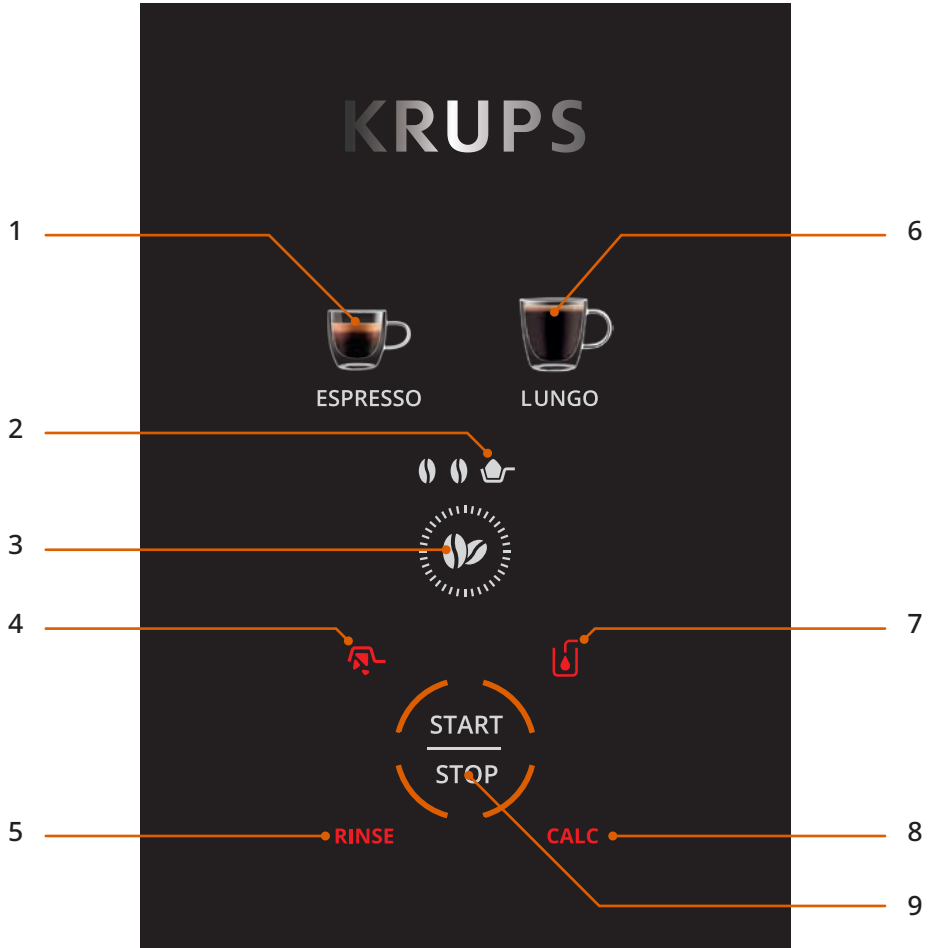

- 1 에스프레소
- 2 분쇄 커피 모드
- 3 강도 설정
- 4 경고: 커피 서랍을 비우세요
- 5 행굼 알림

- 6 롱블랙
- 7 물 추가 알림
- 8 물때 제거 알림
- 9 시작/정지

2. 기술 사양

- 펌프 압력 15bar
- 크기: 150 x 360 x 295mm

3. 중요 안전 지침

- 제품 사용 전 모든 설명서를 주의 깊게 읽으십시오. 특히 안전 주의 사항을 반드시 확인하십시오.
- 본 제품은 가정용으로만 사용하십시오.
- 본 제품은 표준 전원 공급 장치에만 연결해야 하며, 제품 안전 라벨에 표시된 전압 및 주파수 사양을 준수해야 합니다.

4. 최초 사용

참고: 본 제품은 새 제품이며, 포장 전에 커피를 사용하여 테스트를 거쳤습니다. 세척은 완료되었으나 내부에 소량의 커피 잔여물이 남아 있을 수 있습니다. 이는 정상적인 현상이며 제품의 성능에 영향을 미치지 않습니다.

최초 사용 시부터 올바른 작동을 보장하기 위해, 제품을 처음 사용하기 전에 다음 단계를 따르십시오:

1. 제품 개봉

- 제품을 포장에서 조심스럽게 꺼냅니다.
- 모든 부품이 포함되어 있고 상태가 양호한지 확인합니다.
- 커피 원두 용기 안쪽에 있는 종이 밴드를 제거합니다.
- 제품 패널에서 스티커를 제거합니다.

2. 물탱크 채우기

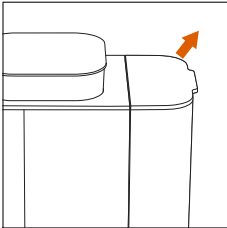

- 물탱크를 분리합니다.

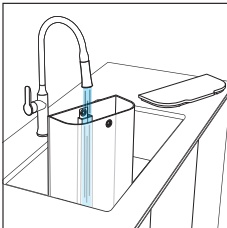

- 물을 MAX 선까지 채웁니다.

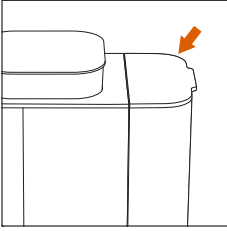

- 물탱크를 다시 제품에 장착합니다.

3. 제품 켜기 및 첫 행굼 실행 최초 사용 전에 커피 없이 행굼 사이클을 실행하는 것이 좋습니다.



- 추출 헤드 아래에 컵(70ml 이상)을 놓습니다.

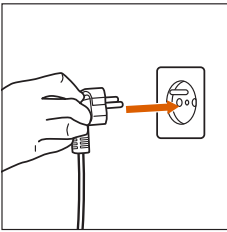

- 제품의 플러그를 연결합니다.

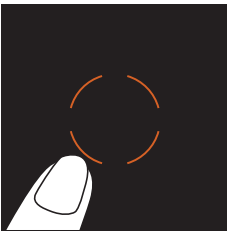

- 중앙의 주황색 버튼을 눌러 전원을 켭니다.

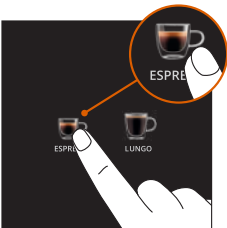

- Espresso 버튼을 누릅니다.

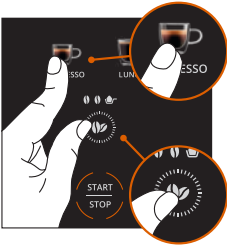

- Espresso 버튼과 Bean 버튼을 동시에 눌러 행굼 모드를 활성화합니다.

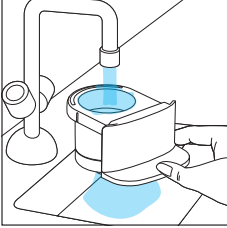

- 행굼이 자동으로 시작되고 종료됩니다.
- 커피 서랍을 행구세요

5. 커피 추출

커피 원두 사용 시

1. 커피 원두 컨테이너 채우기

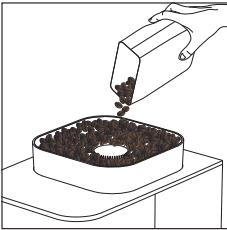

- 신선한 커피 원두를 원두 컨테이너에 넣습니다.

2. 분쇄 설정 조정*

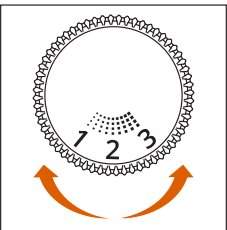

- 커피 원두 컨테이너의 뚜껑을 열고 조절 손잡이를 돌려 원하는 분쇄도를 선택합니다.

- 낮은 숫자 설정: 미세 분쇄 => 풍부하고 진한 에스프레소용
- 중간 설정: 중간 분쇄 => 균형 잡힌 풍미용
- 높은 숫자 설정: 굵은 분쇄 => 필터 커피용

*모델에 따라 상이함



분쇄도는 커피 그라인더가 작동 중일 때, 커피를 내리는 동안에만 조정하십시오. 그라인더가 작동하지 않을 때 조정하면 기계가 손상될 수 있습니다.

참고: 분쇄도 설정을 변경한 후, 맛과 추출 속도 모두에서 조정의 차이가 충분히 느껴지도록 커피를 추출하십시오.

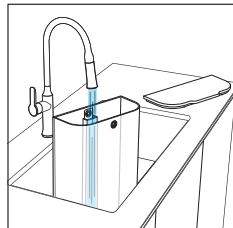

- 최고 수위까지 물탱크에 물을 채웁니다.

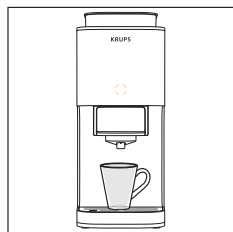

- 커피 배출구 아래에 컵을 놓습니다.

참고: 큰 컵을 사용하려면 드립 트레이를 분리하십시오.

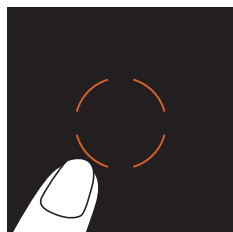

- 제품의 스위치를 켭니다.

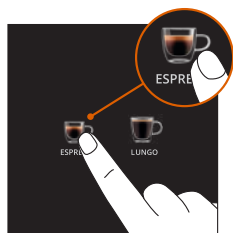

- 원하는 커피 스타일을 선택합니다.

3. 원하는 경우 음료 설정 맞춤 설정
취향에 맞게 음료를 조절합니다.

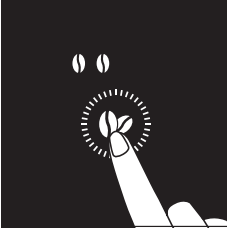

- 커피 농도: 2단계 농도 중에서 선택

4. 커피 추출 시작

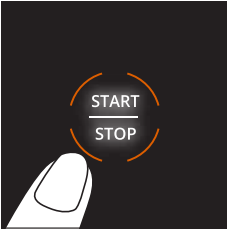

- START/STOP 버튼을 누르면 제품이 커피 추출 과정을 시작합니다.



작동 중에는 탱크를 분리하지 마십시오. 탱크를 분리하면 커피 추출 과정을 다시 시작해야 할 수 있습니다.

5. 음료 즐기기



- 커피 자동 추출이 완료되면, 음료를 즐길 준비가 된 것입니다!
참고: 커피 추출 도중에 START/STOP 버튼을 눌러 추출을 멈출 수 있습니다.

6. 사용한 커피 찌꺼기 비우기

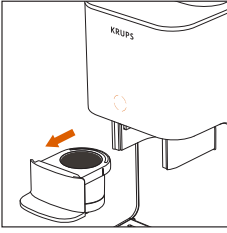

- 커피 서랍을 분리하세요

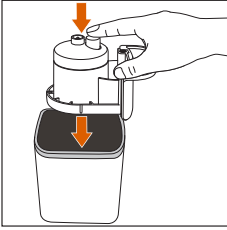

- 통을 적절한 용기 위에 뒤집어 놓고 버튼을 누르십시오. 트레이를 살짝 두드려 커피 찌꺼기를 제거할 수도 있습니다.

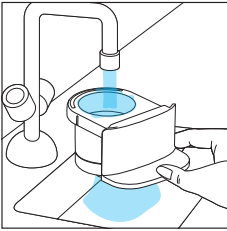

- 물로 커피 찌꺼기 통을 행굽니다.

7. 전원 끄기



- 사용 후 기계를 끄려면 START/STOP 버튼을 2초간 누릅니다.
참고: 아무런 조작을 하지 않을 경우, 8분 후 전원이 자동으로 꺼집니다.

6. 분쇄 커피 추출 준비

이 모드는 분쇄 커피(예: 디카페인 커피)를 사용하여 커피를 내릴 때 사용됩니다. 이 경우에는 커피 그라인더가 사용되지 않습니다.

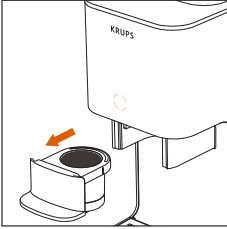

- 바스켓 분리하기

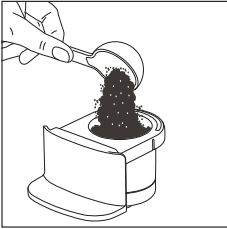

- 적당량의 분쇄 커피를 통에 넣기

참고: 분쇄된 커피가 너무 곱게 갈린 경우, 제품이 커피를 제대로 추출하지 못할 수 있습니다.

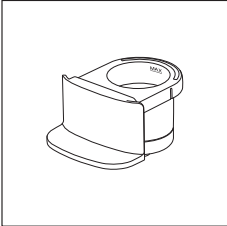

바스켓 내부에 표시된 MAX 선을 초과하지 마십시오.

참고: 분쇄도가 매우 고운 커피를 사용하는 경우 커피 양을 줄이십시오.

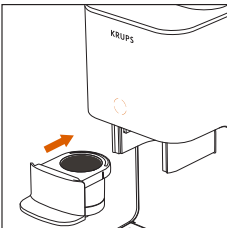

- 통을 다시 제자리에 넣기

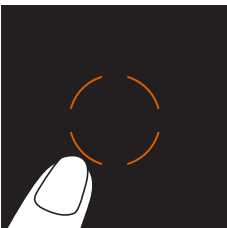

- 전원 켜기

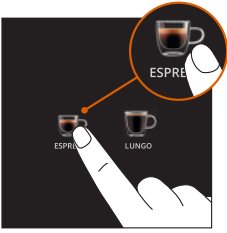

- 원하는 음료 선택

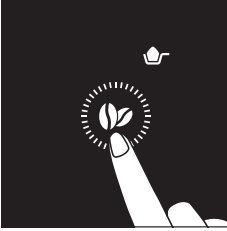

- 분쇄 커피 모드 선택
- 화면에 분쇄 커피 아이콘이 나타날 때까지 강도 버튼을 필요한 만큼 누르십시오.

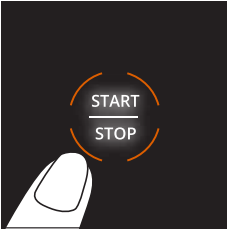

- START/STOP 버튼을 눌러 추출 시작



- 음료를 즐깁니다.

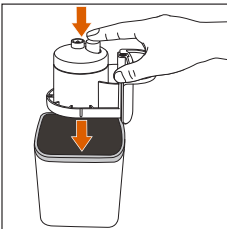

- 사용한 커피 찌꺼기를 비웁니다.

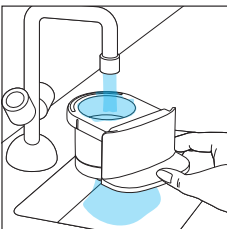

- 통을 행굽니다.

7. 세척

최적의 성능을 보장하고 커피의 품질을 유지하기 위해 정기적으로 세척해주세요.

1. 사용 후마다 통 헹구기

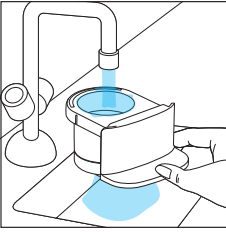

- 통을 꺼내서 따뜻한 물로 조심스럽게 헹구어 커피 잔여물을 제거합니다.

2. 정기적인 세척

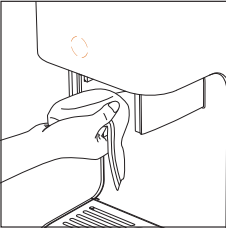

- 드립 트레이를 비우고 세척합니다.
- 통을 제거한 후, 젖은 천으로 헤드를 닦아 커피 잔여물을 제거합니다.

3. 헹굼

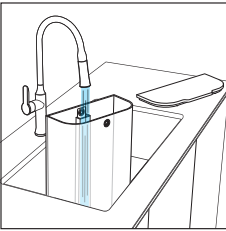

- 헹굼 알림이 표시되면 아래 단계를 따라 제품을 헹구십시오.
- 탱크에 깨끗한 물을 채웁니다.

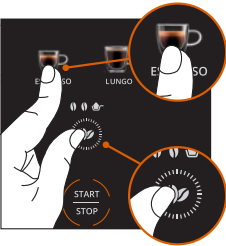

- 커피 배출구 아래에 70ml 용량의 컵을 놓아 세척 사이클 동안 나오는 헹굼 물을 받아줍니다.
- 빈 통을 제자리에 놓습니다.
- Bean 버튼과 Espresso 버튼을 동시에 눌러 헹굼 모드를 선택합니다.
- START/STOP 버튼을 눌러 헹굼 모드를 활성화합니다.

4. 행균 종료

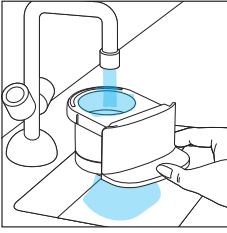

- 모든 커피 스타일 아이콘이 정상 상태로 돌아오면 행균 과정이 완료된 것입니다.
- 통을 빼내고 물로 행균니다.
- 이제 제품을 사용할 준비가 되었습니다.

8. 물때 제거



물때는 커피의 풍미를 해칠 수 있으며 기계의 원활한 작동을 방해할 수 있습니다.

CALC 알림이 표시되면 아래 단계를 따라 기기의 물때를 제거하십시오.

- CALC 경고는 200 사이클 후에 표시되어 제품의 물때 제거를 권장합니다.
- 물때를 제거하지 않고 230 사이클 동안 사용하면 제품이 음료를 더 이상 추출할 수 없게 됩니다. CALC 알림, 통고 컵, 커피 원두가 화면에 표시됩니다. 이는 제품의 물때 제거가 필요함을 의미합니다.

1. 물때 제거 용액 준비

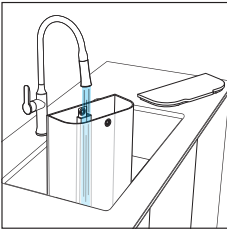

- 물탱크를 분리합니다.
- 실온의 물 1리터를 채웁니다.

참고: *KRUPS 석회제거제는 KRUPS 공식 웹사이트 및 기타 판매처에서 구매하실 수 있습니다.

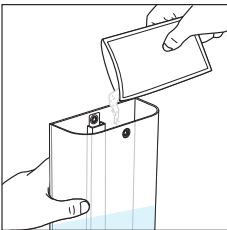

- KRUPS 탈석회제*의 내용물 전체를 탱크에 넣고 완전히 녹을 때까지 섞습니다.
- 커피 배출구와 스팀 노즐 아래에 최소 2리터 용량의 용기를 놓으십시오. 이 용기는 주기 동안 배출되는 모든 용액을 모으게 됩니다.

2. 물때 제거 프로그램 시작

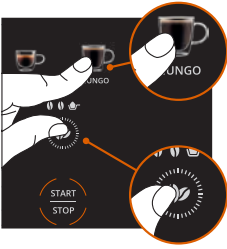

- **시작 방법:** Bean 버튼과 Lungo 버튼을 동시에 3초간 길게 누릅니다.

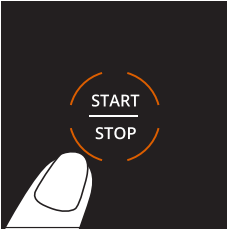

- START/STOP 버튼을 눌러 물때 제거 과정을 시작합니다.
- 커피 스타일 아이콘이 하나씩 점등되며, 물때 제거 과정이 진행 중임을 나타냅니다.

3. 프로세스 모니터링

작업 중 “물탱크” 경고가 표시될 때:



- 탱크를 비우고 세척합니다.
- 커피 배출구 아래에 위치한 용기를 비우고 제자리에 다시 놓습니다.
- 물 탱크를 MAX 선까지 채운 후 제자리에 다시 놓습니다.
- “물탱크” 경고가 사라집니다.
- START/STOP을 다시 누릅니다.
- 사이클이 계속 진행됩니다.

참고: 용기를 확인하며 필요한 경우 비우십시오.

용기를 비워야 하는 경우 START/STOP 버튼을 눌러 사이클을 일시 중지할 수 있습니다.

“물탱크” 경고가 다시 나타나면 탱크에 물을 더 보충해야 합니다.

4. 물때 제거 완료

- 모든 커피 스타일 아이콘이 다시 함께 켜지고 CALC 경고가 사라지면 물때 제거 과정이 완료된 것입니다.

참고: 동일한 단계를 따라 수동으로 물때 제거 사이클을 시작할 수도 있습니다.

9. 표시등 의미

표시등	의미	해결 방법
	통 안에 마지막으로 내린 커피의 커피 가루가 남아 있습니다.	통을 빼내고 커피 가루를 비웁니다. 다시 사용하기 전에 헹구십시오.
	물탱크에 물이 충분하지 않습니다.	물탱크에 깨끗한 물을 채웁니다.
RINSE	제품 헹굼이 필요합니다.	사용 설명서의 단계를 따라 헹굼 과정을 시작하십시오.
CALC	제품 물때 제거가 필요합니다.	사용자 설명서의 단계를 따라 물때 제거 과정을 시작하십시오.
	시스템에 가해지는 과도한 압력으로 커피가 추출되지 않습니다.	START/STOP 버튼을 2초간 길게 눌러 전원을 끕니다. 전원을 켜려면 START/STOP 버튼을 다시 누릅니다. 통을 세척하고 음료 추출을 다시 시작하십시오.

10. 문제 해결

문제	가능한 원인	해결 방법
전원이 켜지지 않습니다.	전원 코드가 꽂혀 있지 않습니다.	전기 연결을 확인하고 작동하는 콘센트에 플러그를 꽂으십시오.
	START/STOP 버튼이 눌리지 않았습니니다.	START/STOP 버튼을 누르십시오.
	출구가 커피 찌꺼기로 막혔습니다.	통을 행구십시오.
커피가 추출되지 않습니다.	탱크에 물이 충분하지 않습니다.	물탱크를 채우십시오.
	마지막으로 사용한 지 오래된 것일 수 있습니다.	행굼 사이클을 시작하고 젖은 천으로 추출 헤드를 닦아 커피 잔여물을 제거하십시오.
	분쇄 커피가 너무 곱게 갈렸습니니다.	더 굵은 분쇄도를 사용하십시오.
커피의 양이 줄었습니다.	물때가 있습니다.	물때 제거 사이클을 시작하십시오.
커피가 너무 연하거나 너무 진합니다.	분쇄 설정이 잘못되었습니다.*	분쇄 설정을 조정하십시오(“커피 추출” 섹션 참조).
	커피 농도가 올바르게 설정되어 있지 않습니다.	음료 설정에서 농도를 조정하십시오(“커피 준비” 섹션 참조).
커피가 충분히 뜨겁지 않습니다.	컵이 예열되지 않았습니니다.	사용 전 컵을 뜨거운 물로 행구십시오.
커피 분쇄기가 작동하지 않습니다.	커피 원두 용기가 비어 있습니다.	커피 원두를 넣으십시오.
CALC 경고등이 켜졌고 커피를 만들 수 없습니다.	제품 물때 제거가 필요합니다.	물때 제거 사이클을 실행하십시오.
CALC 경보가 여전히 활성화되어 있습니다.	물때 제거 사이클이 완료되지 않았습니니다.	물때 제거 사이클을 완전히 실행하십시오.
제품 아래에서 물이 새고 있습니다.	드립 트레이가 가득 찼거나 잘못 정렬되었습니다.	드립 트레이를 비우고 올바르게 다시 위치시키십시오.
“물 추가” 경고가 표시됩니다.	물탱크에 물이 충분하지 않습니다.	물탱크를 채우십시오.
	물탱크가 잘못 삽입되었습니다.	물탱크를 분리한 후 단단히 끼워 넣으십시오.
기계를 수동으로 끄려면 어떻게 해야 합니까?		START/STOP 버튼을 2초간 길게 누르십시오. 또는 8분 후 자동으로 전원이 꺼집니다.
기기가 막혔을 때 어떻게 해결할 수 있습니까?		기계를 끄려면 START/STOP 버튼을 누르십시오. 플러그를 뽑고 1분간 기다린 후 다시 꽂습니다. 다시 켜려면 START/STOP 버튼을 다시 누르십시오.
	기계에 물때 제거가 실행되지 않았습니니다.	물때 제거 사이클을 실행하십시오.

이러한 문제 중 하나가 지속될 경우 고객 서비스 센터로 문의해 주십시오.

*모델에 따라 상이함

11. 전기·및 전자 제품의 수명 종료

당사는 환경 보호에 기여하고 있습니다!



- ① 당사 제품은 재사용 또는 재활용이 가능한 다양한 재료를 포함하고 있습니다.
- ➔ 승인된 서비스 센터나 수거 장소로 가져가서 가장 적절한 방법으로 처리 받으십시오.

目錄

1. 描述.....	p.496
2. 技術規格	p.498
3. 重要安全資訊	p.498
4. 初次使用	p.498
5. 準備咖啡	p.500
6. 使用咖啡粉沖煮.....	p.504
7. 清潔.....	p.506
8. 除垢.....	p.507
9. 燈號指示意思	p.509
10. 故障排除	p.510
11. 電力及電子產品廢棄處理	p.510

1. 描述

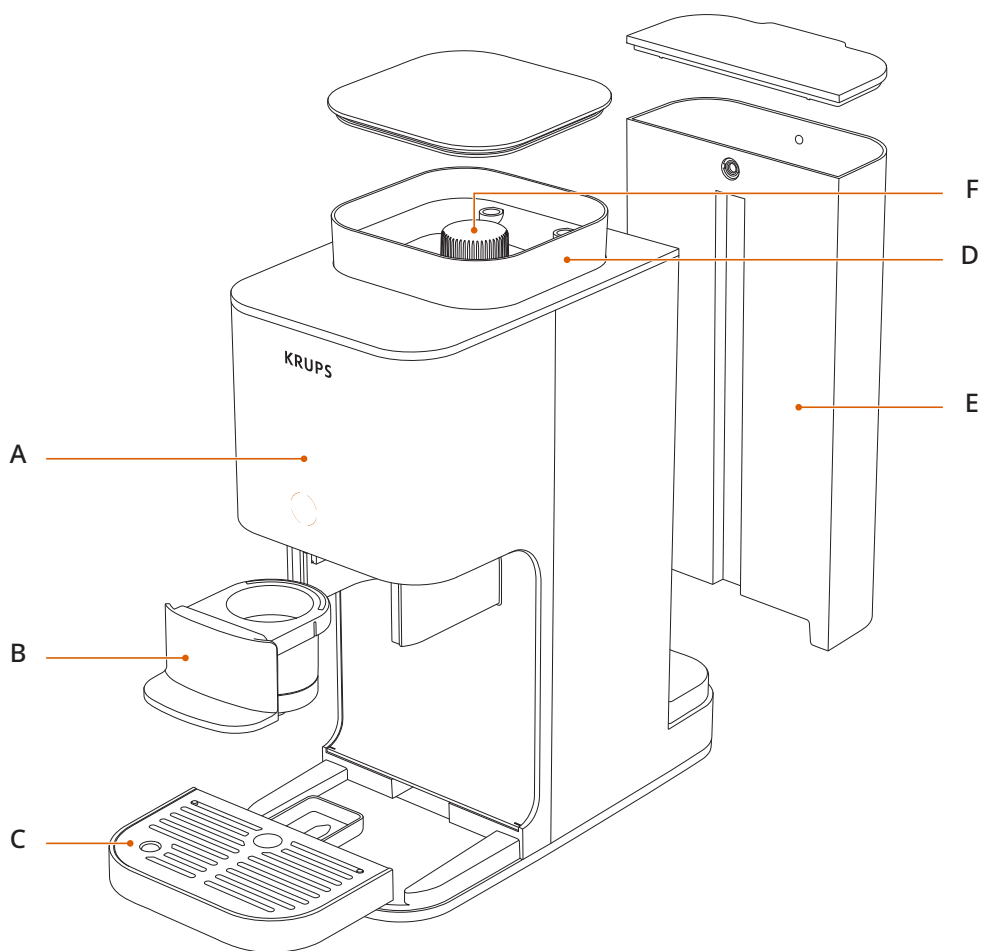

- A 控制螢幕
- B 咖啡抽屜
- C 滴水盤

- D 咖啡豆容器
- E 水箱
- F 研磨粗幼調校旋轉掣*

*視乎型號

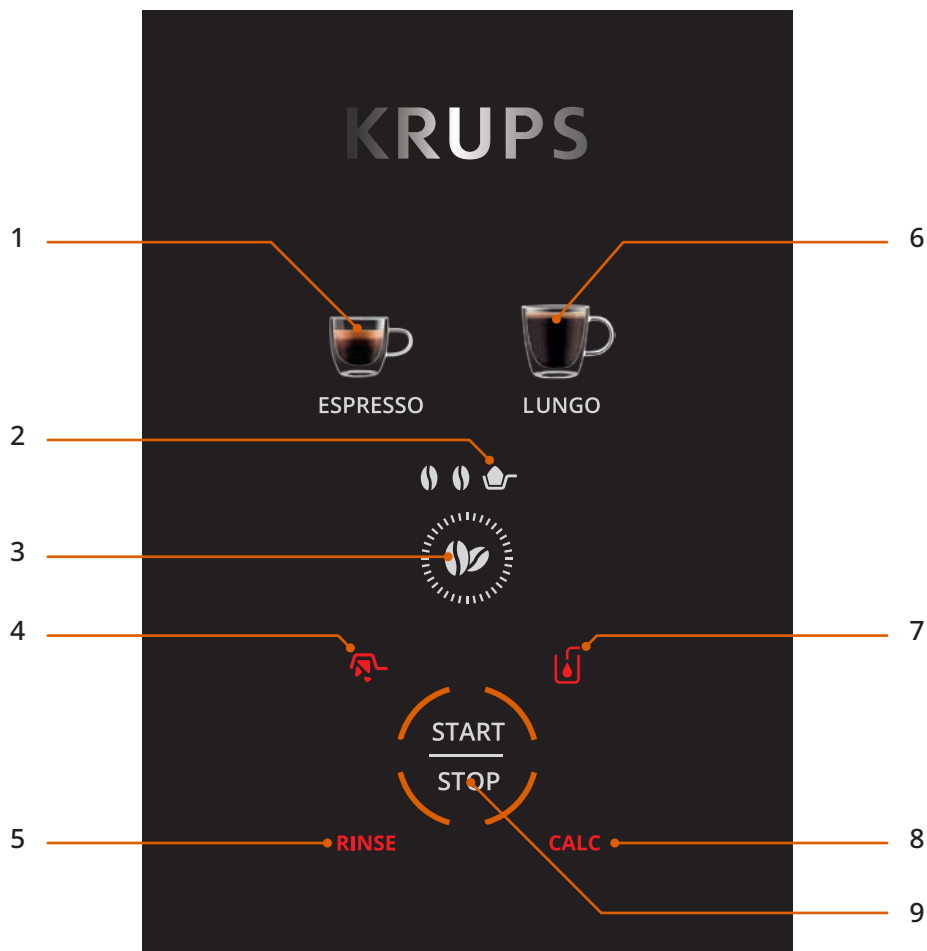

- 1 特濃咖啡
- 2 即磨咖啡粉模式
- 3 濃度設定
- 4 警示:請清空咖啡抽屜
- 5 沖洗提示

- 6 長黑咖啡
- 7 加水提示
- 8 除垢提示
- 9 啟動/停止

2. 技術規格

- 泵壓 15 巴
- 尺寸: 150 x 360 x 295 毫米

3. 重要安全資訊

- 使用本產品前, 請細閱所有說明, 尤其是安全注意事項。
- 本產品僅限於家居使用。
- 本產品必須僅連接標準電源, 且必須符合產品安全標籤上所示的電壓及頻率規格。

4. 初次使用

請注意: 本咖啡機為新品, 並在包裝前已用咖啡進行測試。產品雖已清洗, 但內部可能仍殘留少量咖啡。此屬正常現象, 並不影響咖啡機性能。

為了確保從首次使用起就能正確操作, 請於初用咖啡機前跟隨以下步驟而行:

1. 拆箱取機

- 小心將咖啡機從包裝箱中取出。
- 檢查所有零件是否齊全, 而且完好無損。
- 除去咖啡豆容器內部的紙帶。
- 撕去咖啡機面板上的貼紙。

2. 為水箱加水

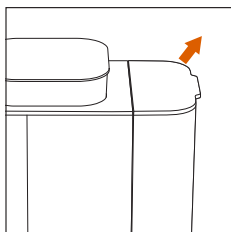

- 取出水箱。

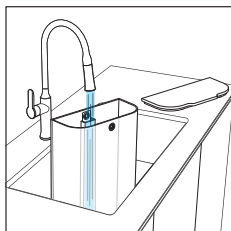

- 注水至最高水位。

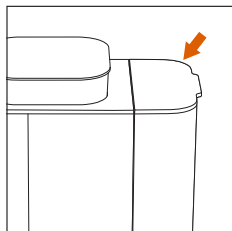

- 將其裝回咖啡機上。

3. 啟動咖啡機並進行首次沖洗

建議在首次使用前, 先不加咖啡地運行一次沖洗循環。

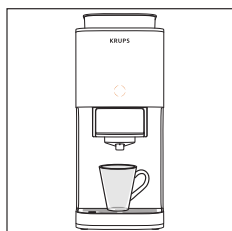

- 將一個杯 (至少 70 毫升) 放在沖煮頭下。

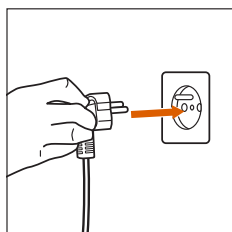

- 插上電源。

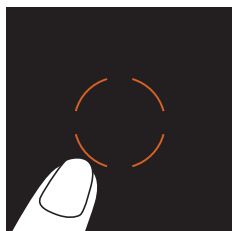

- 按下中央橙色按鈕啟動咖啡機。

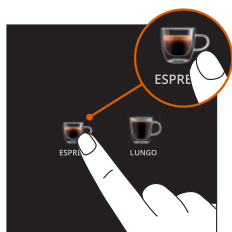

- 按下特濃咖啡按鈕。

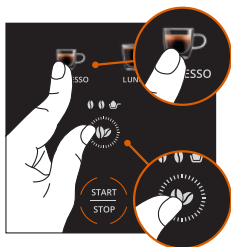

- 同時按下特濃咖啡按鈕及咖啡豆按鈕，即可啟動沖洗模式。

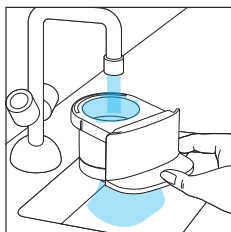

- 沖洗程序將自動啟動和結束。
- 沖洗咖啡抽屜

5. 準備咖啡

使用咖啡豆

1. 裝滿咖啡豆容器

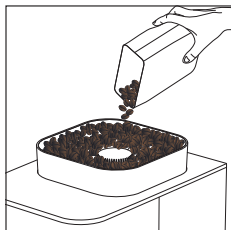

- 將新鮮咖啡豆倒入咖啡豆容器。

2. 調校研磨設定。*

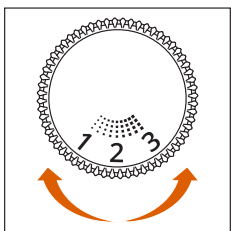

- 打開咖啡豆容器的蓋。轉動調校旋轉掣，以選擇喜歡的研磨粗幼度：

- 數值較低的設定：精細研磨 => 用於製作濃郁強烈的特濃咖啡
- 中等設定：中度研磨 => 用於製作口味均衡的咖啡
- 數值較高的設定：粗研磨 => 適用於製作濾泡咖啡

*視乎型號



只可在咖啡研磨機運行時，即沖煮咖啡期間，調整研磨粗幼度。如在研磨機未運行時調整，可能會損壞機械結構。

請注意：更改研磨幼細設定後製作一杯咖啡，以從味道及流速上充分感知調整效果。

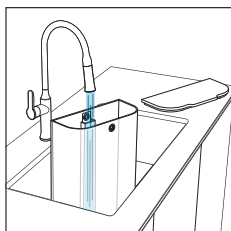

- 將水箱加水至最高水位。

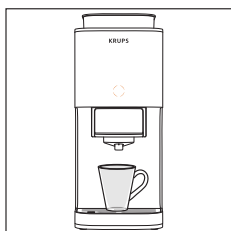

- 將杯放在咖啡出口下。
請注意：如用大杯，請先取走滴水盤。

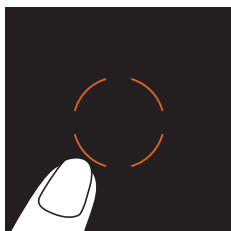

- 啟動咖啡機。

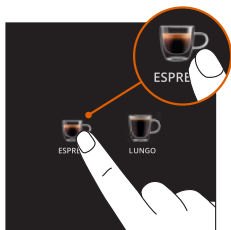

- 選擇喜歡的咖啡種類。

3. 按照所想自訂飲品設定。
按個人喜好調整飲品：



- 咖啡濃度: 2 個濃度級別選擇

4. 開始製作咖啡

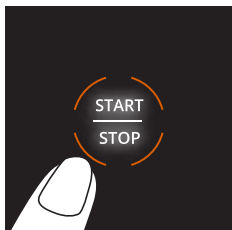

- 按下啟動/停止按鈕。咖啡機將開始咖啡製作過程。



請勿在操作期間取走水箱，以免可能需要重新啟動咖啡製作程序。

5. 細味飲品

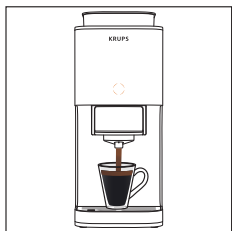

- 當咖啡自動停止流出，飲品就已準備就緒，可供享用！
請注意：按下啟動/停止按鈕，即可中途停止咖啡流出。

6. 清理沖煮過的咖啡渣

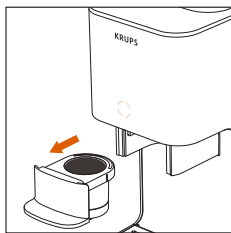

- 取出咖啡抽屜

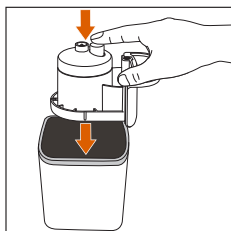

- 將盛載盒倒置於適當容器上，然後按下按鈕。另外也可輕拍托盤，以清走咖啡渣。

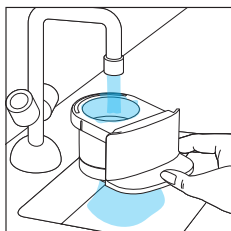

- 用水沖洗盛載盒。

7. 關閉咖啡機

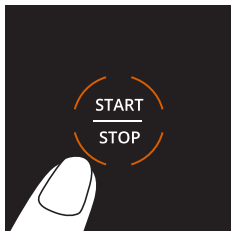

- 使用後按住啟動/停止按鈕 2 秒，即可關機。
請注意：如無任何操作，咖啡機會在 8 分鐘後自動關機。

6. 使用咖啡粉沖煮

使用此模式，以咖啡粉（例如無咖啡因咖啡）來製作咖啡。這樣的話，將不會使用咖啡研磨機。

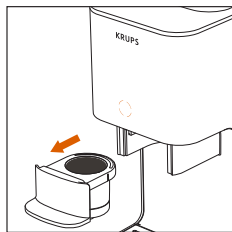

- 取出盛載盒。

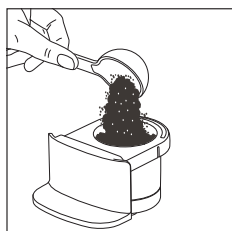

- 將一份咖啡粉倒入盛載盒。
請注意：如果咖啡粉過於幼細，咖啡機將無法正常萃取咖啡。

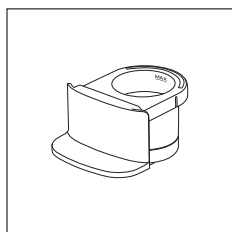

請勿超過盛載盒內標示的最高水平。

請注意：如果使用超幼研磨咖啡粉，請減少咖啡份量。

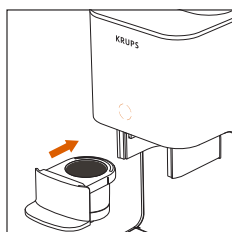

- 將盛載盒放回原位

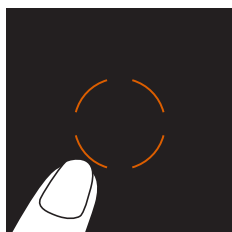

- 啟動咖啡機

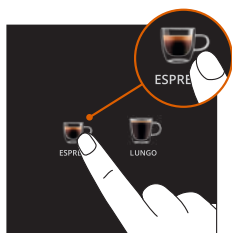

- 選擇想製作的飲品。

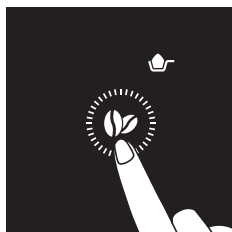

- 選擇即磨咖啡粉模式
- 按下濃度按鈕足夠次數, 直至看到螢幕上出現咖啡粉圖示。

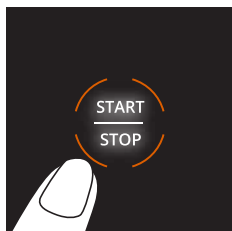

- 按下啟動/停止按鈕以開始萃取。



- 細味飲品。

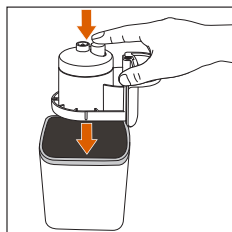

- 清理沖煮過的咖啡渣。

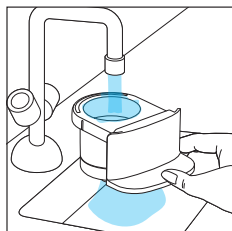

- 沖洗盛載盒。

7. 清潔

定期清潔有助確保性能維持最佳狀態，並保持咖啡質素。

1. 每次使用後沖洗盛載盒。

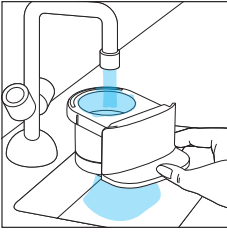

- 取走盛載盒，小心用暖水沖洗，以去除咖啡殘渣。

2. 定期清潔

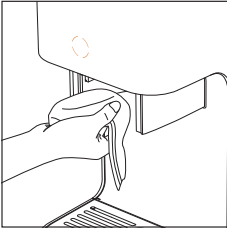

- 清空和清潔滴水盤
- 取出盛載盒後，用濕布清潔萃取頭，以去除咖啡殘渣。

3. 沖洗

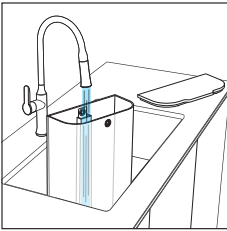

- 當出現沖洗提示時，請按照以下步驟沖洗咖啡機。
- 向水箱注入清水。

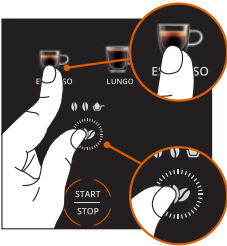

- 將一個 70 毫升的杯放在咖啡出口下。杯將在循環期間收集沖洗用水。
- 將空的盛載盒放回原位。
- 同時按下咖啡豆及特濃咖啡按鈕，以選擇沖洗模式。
- 按下啟動/停止按鈕，以開始沖洗模式。

4. 沖洗結束

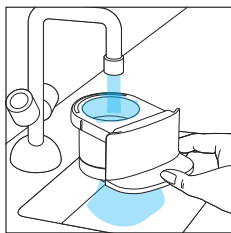

- 當所有咖啡種類圖示回復正常顯示, 即表示已完成沖洗過程。
- 取出盛載盒, 並用水沖洗。
- 咖啡機現已準備好可供使用。

8. 除垢



水垢會破壞咖啡味道, 令咖啡機難以順暢運作。

CALC 提示出現時, 請按照以下步驟為咖啡機除垢:

- CALC 提示在 200 次循環後顯示: 建議為咖啡機除垢:
- 在 230 次循環後 (未除垢), 咖啡機將無法再製作飲品。螢幕將顯示 CALC 提示、大杯咖啡圖示及咖啡豆圖示。這表示必須為咖啡機除垢。

1. 準備除垢溶液

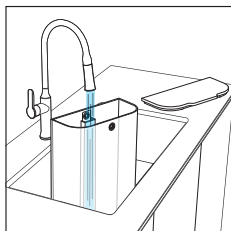

- 取出水箱。
- 注入 1 公升室溫水。

請注意: KRUPS 除垢劑於 KRUPS 官方網站及其他零售商處有售。

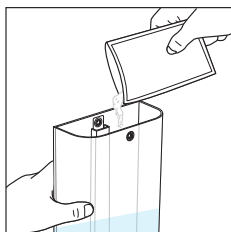

- 將整包 KRUPS 除垢劑全部加入水箱中, 並攪至完全溶解。
- 在咖啡出口和蒸汽管下方放置容量至少為 2 升的容器。該容器將收集整個沖煮過程中釋放的所有液體。

2. 開始除垢程式

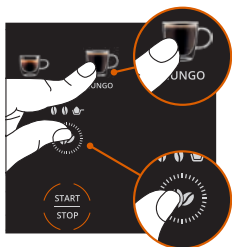

- **開始步驟:**同時按住咖啡豆及大杯咖啡按鈕 3 秒。

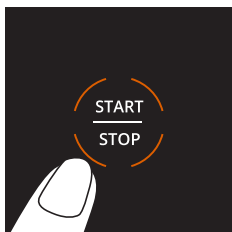

- 按下啟動/停止按鈕, 以開始除垢過程。
- 咖啡種類圖示將逐一亮起, 表示正在進行除垢過程。

3. 監察過程

當過程中出現「水箱」提示時:



- 清空水箱並清潔。
- 清空咖啡出口下的容器, 並將其放回原位。
- 將水箱重新注水至最高水位, 並放回原位。
- 「水箱」提示將會消失。
- 再次按下啟動/停止。
- 循環將會繼續。

請注意:請留意容器, 如有需要應將其清空。

如果需要清空容器, 可按下啟動/停止按鈕以暫停循環。

若然再次出現「水箱」提示, 你要向水箱加更多水。

4. 除垢結束

- 當所有咖啡種類圖示再次一起亮起, 而 CALC 提示消失時, 就代表已完成除垢過程。

請注意:另外也可按照相同步驟, 手動開始除垢循環。

9. 燈號指示意思

指示燈	意思	解決辦法
	盛載盒中殘留上次沖煮咖啡的咖啡渣。	取出盛載盒，並倒掉咖啡渣。然後在用前沖洗乾淨。
	水箱中不夠水。	向水箱添加清水。
RINSE	咖啡機需要沖洗。	請按照使用說明書中的步驟，開始沖洗程序。
CALC	咖啡機需要除垢。	請按照使用說明書中的步驟，開始除垢程序。
	系統壓力過高，阻礙咖啡萃取。	按住開始/停止按鈕 2 秒，以關閉咖啡機。再次按下啟動/停止按鈕，以開啟咖啡機。清潔盛載盒，並重新開始準備飲品。

10. 故障排除

問題	可能原因	解決辦法
咖啡機無法啟動。	未插上電線。	檢查電源連接，並將其插入正常運作的插座。
	未按下啟動/停止按鈕。	按下啟動/停止按鈕。
	出口被咖啡殘渣堵塞。	沖洗盛載盒
咖啡未能流出。	水箱中不夠水。	為水箱注水。
	你可能有一段時間未用咖啡機。	啟動清洗程序，並以濕布清潔沖煮頭，以清除咖啡殘渣。
	咖啡粉過於幼細。	使用較粗的研磨度。
咖啡量減少。	水垢。	展開除垢循環。
咖啡過淡或過濃。	研磨設定錯誤。*	調整研磨設定 (請參閱「準備咖啡」部分)
	咖啡濃度設定不正確。	請在飲品設定中調整濃度。(請參閱「準備咖啡」章節)
咖啡不夠熱。	杯子未經預熱。	用前以熱水洗杯。
咖啡研磨機未能運作。	咖啡豆容器已空。	加入咖啡豆。
CALC 提示已亮起。	咖啡機需要除垢	運行除垢循環。
CALC 提示仍然亮著。	未完成除垢循環。	全面運行除垢循環。
水從咖啡機底部滲漏。	滴水盤已滿或位置不正。	清空滴水盤並將其重新放正。
已顯示「加水」提示。	水箱中不夠水。	為水箱注水。
	水箱插入不當。	取下水箱並將其牢固插入。
如何手動關閉咖啡機？		按住開始/停止按鈕 2 秒。否則，咖啡機將在 8 分鐘後自動關閉。
如何解決咖啡機堵塞問題？		按下啟動/停止按鈕，以關閉咖啡機。拔掉電源插頭，等待 1 分鐘，然後重新插上。再次按下啟動/停止按鈕，以重新開啟咖啡機。
	咖啡機尚未進行除垢。	運行一次除垢循環。

如果任何問題持續存在，請聯絡 KRUPS 客戶服務部。

11. 電力及電子產品廢棄處理

我們致力為環保出一分力！



- ① 產品含有多種可重用或回收的材料。
- ➔ 將其帶到認可的服務中心或收集點，從而以最適當的方式處理。

目錄

1. 說明..... p.512
2. 技術規格 p.514
3. 重要安全資訊 p.514
4. 第一次使用前 p.514
5. 沖煮咖啡 p.516
6. 使用咖啡粉沖煮咖啡 p.520
7. 清潔..... p.522
8. 除垢..... p.523
9. 指示燈介紹..... p.525
10. 疑難排解 p.526
11. 電氣及電子產品之使用年限終止 p.526

1. 說明

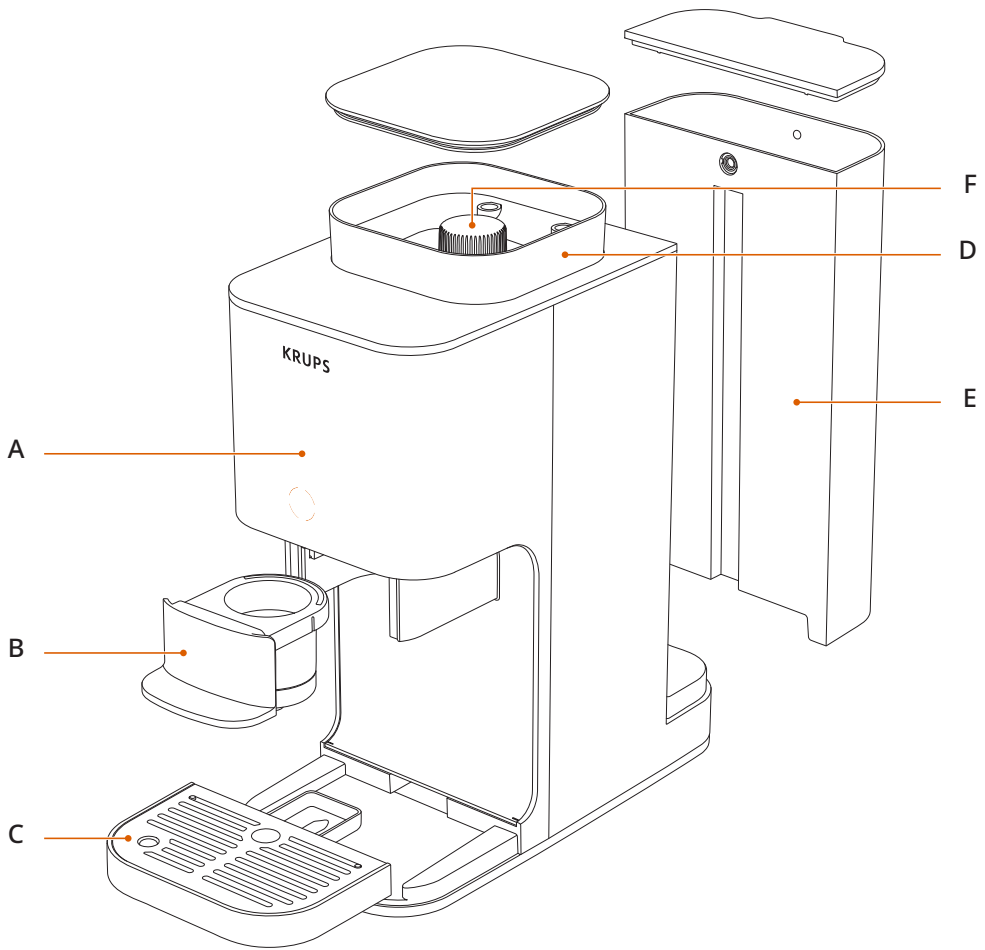

- A 控制面板
- B 咖啡抽屜
- C 滴水盤

- D 咖啡豆槽
- E 水箱
- F 研磨調整旋鈕*

*依機型而定

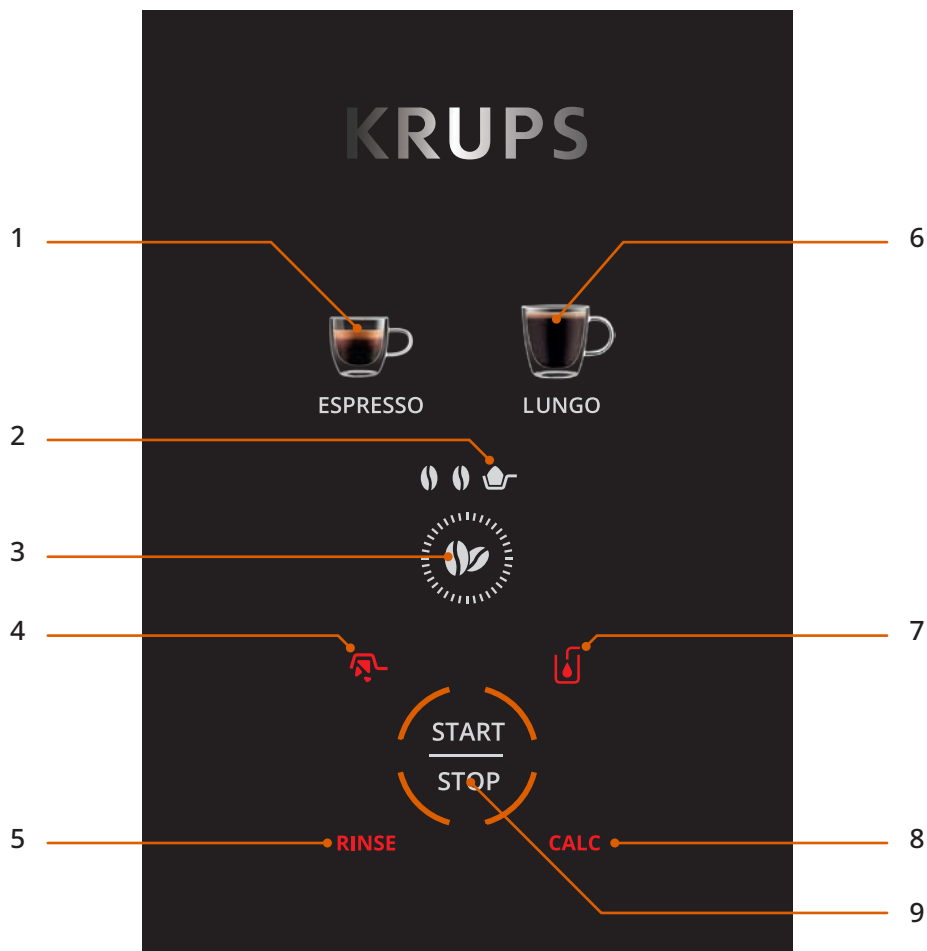

- 1 義式濃縮咖啡
- 2 咖啡粉模式
- 3 濃度設定
- 4 警示:請清空咖啡抽屜
- 5 清洗指示

- 6 淡式濃縮咖啡
- 7 3「水量不足」指示
- 8 除垢指示
- 9 開始/停止

2. 技術規格

- 幫浦壓力 15 bar
- 尺寸:150 公釐 × 360 公釐 × 295 公釐

3. 重要安全資訊

- 使用本產品之前,請仔細閱讀所有說明,並特別留意安全注意事項。
- 本產品僅供家庭使用。
- 本產品必須接上標準電源,且符合產品安全標籤上所示的電壓和頻率規格。

4. 第一次使用前

注意:此為全新產品,包裝前已測試製作過咖啡。雖然經過清潔,內部可能仍殘留少量咖啡殘渣。這是正常現象,不會影響機器運作。

請在初次使用前,按照以下步驟操作,以確保咖啡機正常運作:

1. 取出咖啡機

- 小心地從包裝中取出咖啡機。
- 檢查所有零件是否均齊全且狀況良好。
- 撕下咖啡豆槽內側的貼紙。
- 撕下咖啡機面板的貼紙。

2. 裝滿水箱

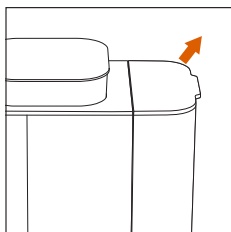

- 取下水箱。

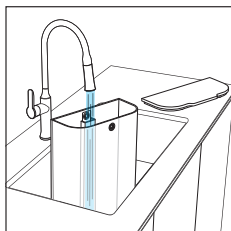

- 加水至最高水位線。

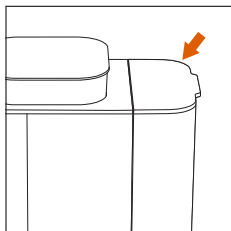

- 放回水箱。

3. 啟動咖啡機並進行第一次清洗

建議您在首次使用前, 先不加咖啡進行一次沖洗程序。

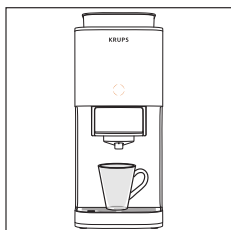

- 在出水口下方放置一個至少 70 毫升的杯子。

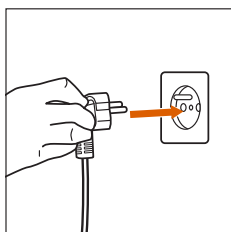

- 插上電源。

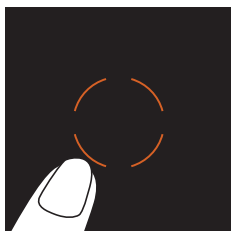

- 按下中間的橘色按鈕, 開啟咖啡機。

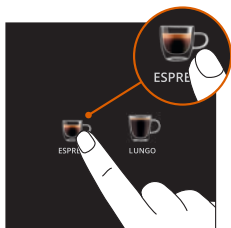

- 按下「義式濃縮咖啡」按鈕。

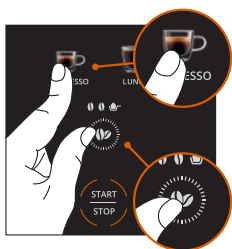

- 同時按下「義式濃縮咖啡」按鈕和「咖啡豆」按鈕，啟動清洗程序。

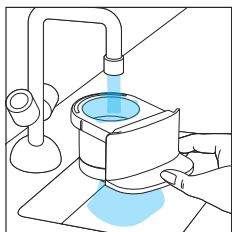

- 咖啡機將自動開始和結束清洗程序。
- 清洗咖啡抽屜

5. 沖煮咖啡

使用咖啡豆沖煮咖啡

1. 裝滿咖啡豆槽

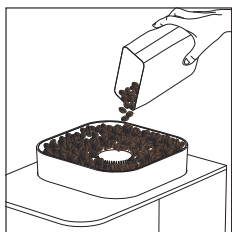

- 將新鮮咖啡豆倒入咖啡豆槽。

2. 調整研磨設定。*

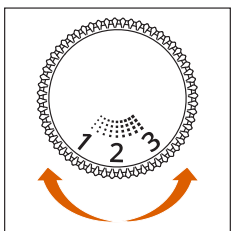

- 打開咖啡豆槽的蓋子。旋轉旋鈕，以選擇您所喜歡的研磨細度：

- **小刻度**：細研磨 => 濃郁且風味集中的義式濃縮咖啡
- **中刻度**：中研磨 => 風味均衡
- **大刻度**：粗研磨 => 滴濾咖啡

*依機型而定



只能在研磨機運轉、製作咖啡時調整研磨細度。在研磨機停止運轉時調整研磨細度，可能會損壞其內部。

注意：請在調整研磨設定後沖煮咖啡，以充分感受調整後的風味和萃取流速。

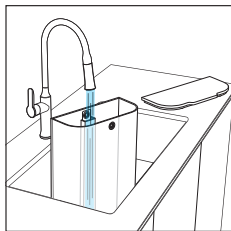

- 在水箱中加水至最高水位線。



- 在出水口下方放置杯子。
注意：如果要放置較高的杯子，請移開滴水盤。

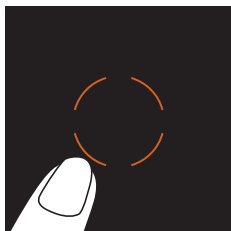

- 開啟咖啡機。

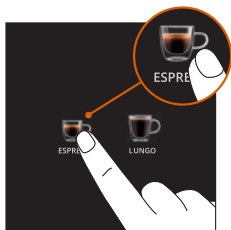

- 選擇您喜歡的咖啡種類。

3. 根據您的喜好自訂飲品設定。
調整參數以符合您的個人喜好：



- 濃度：可選擇 2 種濃度

4. 開始沖煮咖啡

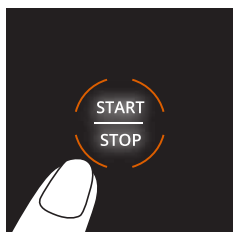

- 按下「開始/停止」按鈕，即會開始沖煮咖啡。



請勿在咖啡機運作時取下水箱，否則您可能需重啟沖煮程序。

5. 享用您的咖啡



- 咖啡自動沖煮完成後，您就可以盡情享用了！
注意：您可以按下「開始/停止」按鈕，中途停止沖煮咖啡。

6. 倒掉咖啡渣

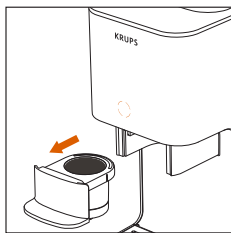

- 取出咖啡抽屜

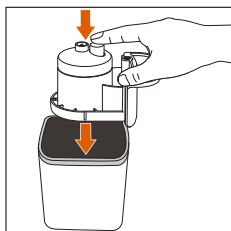

- 將咖啡粉槽倒置在適當的容器上方，然後按下按鈕。您也可以輕敲托盤以倒除咖啡渣。

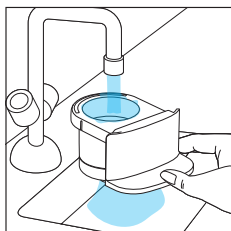

- 以清水清洗咖啡粉槽。

7. 關閉咖啡機

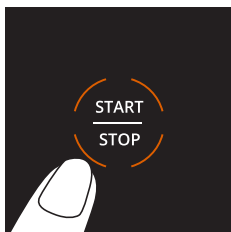

- 使用完畢後，若要關閉咖啡機，請按住「開始/停止」按鈕 2 秒。
注意：咖啡機將在閒置 8 分鐘後自動關機。

6. 使用咖啡粉沖煮咖啡

使用此模式，即可使用咖啡粉（例如無咖啡因咖啡粉）沖煮咖啡。研磨機在此情況中不會運作。

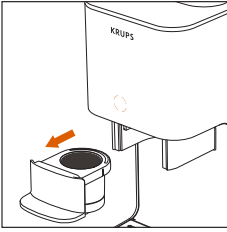

- 取出咖啡粉槽。

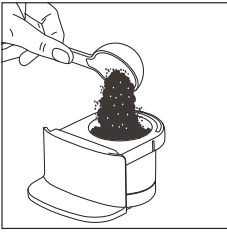

- 將適量咖啡粉倒入槽中。
注意：如果咖啡粉太細，咖啡機無法順利萃取咖啡。

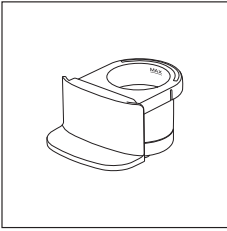

請勿超過槽中所標示的最高容量線。

注意：如果您使用超細研磨粉，請減少咖啡份量。

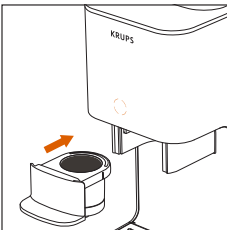

- 放回咖啡粉槽

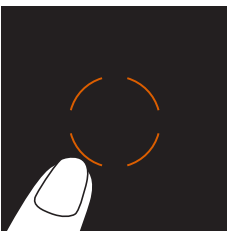

- 啟動咖啡機

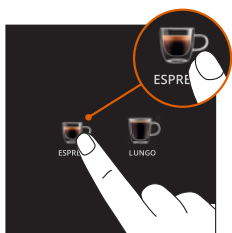

- 選擇您要沖煮的咖啡種類。

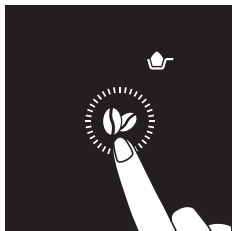

- 選擇咖啡粉模式
- 多次點按「濃度」按鈕,直到螢幕出現咖啡粉圖示。

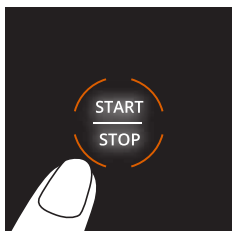

- 按下「開始/停止」按鈕,開始沖煮咖啡。

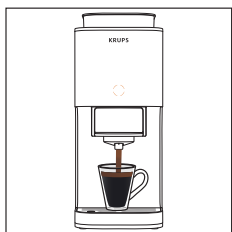

- 享用您的咖啡。

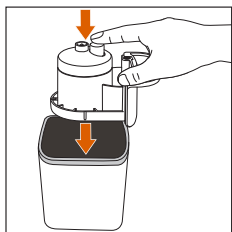

- 倒掉咖啡渣。

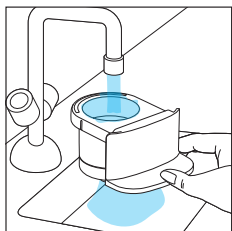

- 清洗咖啡粉槽。

7. 清潔

定期清潔可確保咖啡機維持最佳性能與咖啡品質。

1. 請在每次使用後清理咖啡粉槽

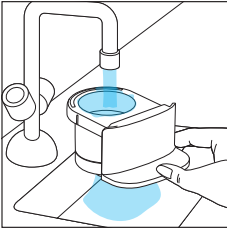

- 取出咖啡粉槽，並以溫水仔細沖洗，清除咖啡殘渣。

2. 定期清潔

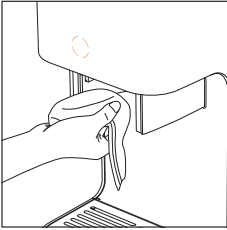

- 清空並清潔滴水盤
- 取下咖啡粉槽後，用濕布擦拭出水口，清除咖啡殘渣。

3. 清洗

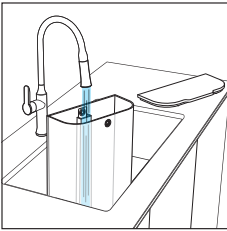

- 清洗指示燈亮起時，請依照以下步驟清洗咖啡機。
- 將水箱裝滿淨水。

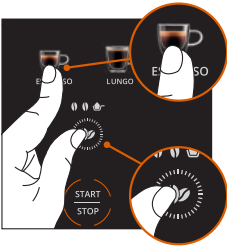

- 在出水口下方放置一個 70 毫升的杯子，在清洗過程盛裝沖洗水。
- 將空粉槽放回原位。
- 同時按下咖啡豆和義式濃縮咖啡按鈕，選擇清洗模式。
- 按下「開始/停止」按鈕，開始清洗模式。

4. 清洗結束

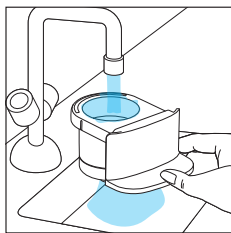

- 當所有咖啡圖示都恢復正常，即表示已完成清洗。
- 取出咖啡粉槽，並以清水沖洗。
- 現在即可使用咖啡機。

8. 除垢



水垢會影響咖啡風味，並影響咖啡機運作。

除垢指示燈亮起時，請依照以下步驟進行除垢：

- 沖煮飲品 200 次後，除垢指示燈即會亮起：建議您進行除垢。
- 若沖煮飲品 230 次後仍未除垢，咖啡機將無法再沖煮飲品。螢幕上會亮起除垢指示、淡式濃縮咖啡和咖啡豆圖示，這表示咖啡機必須進行除垢。

1. 準備除垢劑

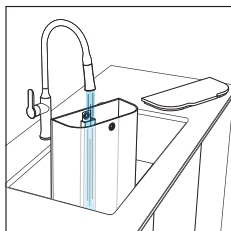

- 取下水箱。
- 裝入 1 公升的常溫水。

注意：*KRUPS 官方網站及其他零售商皆有販售 KRUPS 除垢劑。

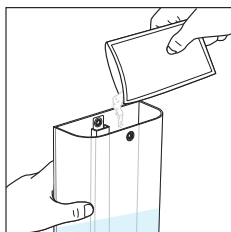

- 將整瓶 KRUPS 除垢劑*倒入水箱，攪拌至完全溶解。
- 在水出口和蒸汽噴嘴下方放置容量至少為 2 升的容器，以收集除垢過程中產生的所有排放物。

2. 開始除垢程序

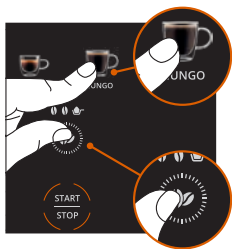

- **開始方法:**同時長按咖啡豆和淡式濃縮咖啡按鈕 3 秒。



- 按下「開始/停止」按鈕，開始除垢。
- 咖啡圖示將逐一亮起，表示正在執行除垢程序。

3. 監控程序

「水箱」燈在過程中亮起時：



- 清空並清潔水箱。
- 清空出水口下方的容器，然後將其放回原位。
- 在水箱中加水至最高水位線，然後將其放回原位。
- 「水箱」燈將熄滅。
- 再次按下「開始/停止」按鈕。
- 繼續除垢。

注意:請留意容器，並適時清空。

如果需要清空容器，您可以按下「開始/停止」按鈕，暫停除垢。

如果「水箱」燈再次亮起，則表示需要在水箱中加水。

4. 除垢結束

- 當所有咖啡圖示同時亮起且除垢指示燈熄滅時，即表示完成除垢。

注意:您可以依照相同步驟，手動啟動除垢程序。

9. 指示燈介紹

指示燈	說明	解決方案
	咖啡粉槽內仍有咖啡殘渣。	取下粉槽,倒掉咖啡殘渣,然後沖洗乾淨後再使用。
	水箱水量不足。	在水箱中加入淨水。
RINSE	咖啡機待清洗。	依照使用者手冊中的步驟,開始清洗程序。
CALC	咖啡機待除垢。	依照使用者手冊中的步驟,開始除垢程序。
	系統壓力過大,無法萃取咖啡。	長按「開始/停止」按鈕 2 秒,關閉咖啡機。再次按下「開始/停止」按鈕,開啟咖啡機。清潔粉槽,然後重新開始沖煮飲品。

10. 疑難排解

問題	可能的原因	解決方案
無法開機。	未連接電源線。	檢查電源連接正常，並將電源線插入正常運作的插座。
	未按下「開始/停止」按鈕。	按下「開始/停止」按鈕。
	出水口被咖啡殘渣堵塞。	清潔粉槽
無法正常出水。	水箱水量不足。	在水箱中加入淨水。
	您可能已經久未使用咖啡機。	開始清洗程序，並用濕布清潔出水口，清除咖啡殘渣。
	咖啡粉太細。	使用粗一點的咖啡粉。
咖啡量減少。	水垢。	開始除垢程序。
咖啡太淡或太濃。	研磨細度設定錯誤。*	調整研磨細度設定（請參考「沖煮咖啡」部分）
	未正確設定咖啡濃度。	請在飲品設定中調整濃度。（請參考「沖煮咖啡」部分）
咖啡溫度不足。	杯子未預熱。	使用前以熱水沖洗杯子。
研磨機無法正常運作。	咖啡豆槽的豆量不足。	倒入咖啡豆。
除垢指示燈亮起，無法沖煮咖啡。	咖啡機需要除垢	執行除垢程序。
除垢指示燈仍然亮起。	除垢程序尚未完成。	完整執行除垢程序。
咖啡機底部漏水。	滴水盤已滿或未正確放置。	清空滴水盤並將其正確放置。
「水量不足」指示燈亮起。	水箱水量不足。	在水箱中加入淨水。
	未正確放置水箱。	取下水箱並將其重新正確安裝。
如何手動關閉咖啡機？		長按「開始/停止」按鈕 2 秒。或者，咖啡機將在閒置 8 分鐘後自動關機。
咖啡機無法正常運作時，該怎麼辦？		按下「開始/停止」按鈕關機。拔掉電源插頭，等待 1 分鐘，再次接上電源插頭。再次按下「開始/停止」按鈕，重新開啟咖啡機。
	您尚未除垢咖啡機。	執行除垢程序。

如果上述問題持續發生，請聯絡 KRUPS 客服。

11. 電氣及電子產品之使用年限終止

我們致力於為環境保護盡一份心力！



- ① 您的產品包含許多可重複使用或回收的零件。
- ➡ 終止使用後，請將其送至指定服務中心或回收站點，以進行最妥善的處理。

*依機型而定

SISUKORD

1. Kirjeldus	p.528
2. Tehnilised andmed	p.530
3. Oluline ohutusteave	p.530
4. Kasutuselevõtt.....	p.530
5. Kohvi valmistamine	p.532
6. Jahvatatud kohvist kohvi valmistamine	p.536
7. Puhastamine	p.538
8. Katlakivi eemaldamine	p.539
9. Valgussignaalide tähendus	p.541
10. Veaotsing	p.542
11. Elektri- ja elektroonikatoodete kasuliku eluea lõpp	p.543

1. KIRJELDUS

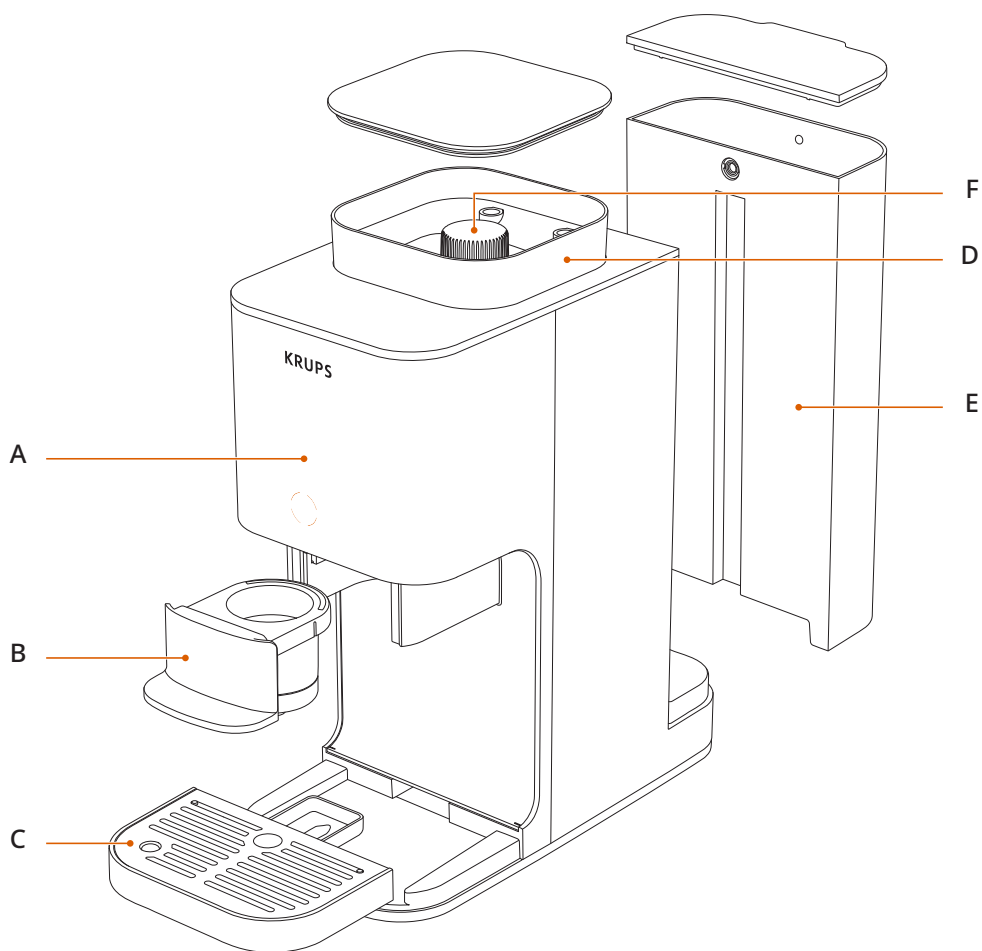

- A** Juhtekraan
- B** Kohvisahtel
- C** Tilgaalus

- D** Kohviubade nõu
- E** Veepaak
- F** Jahvatuse reguleerimisnupp*

*Olenevalt mudelist

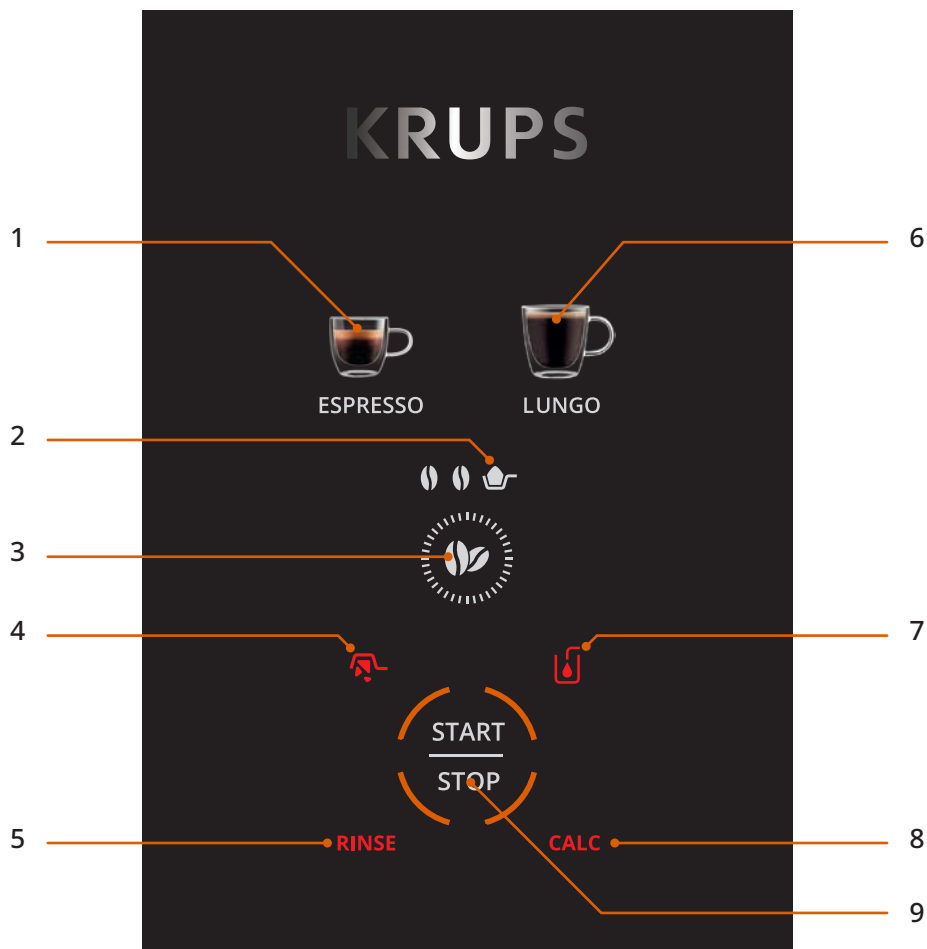

- 1 Espresso
- 2 Jahvatatud kohvi režiim
- 3 Intensiivsuse seade
- 4 Hoiatus: Tühjendage kohvisahtel
- 5 Loputamise märguanne

- 6 Pikk kohv
- 7 Vee lisamise märguanne
- 8 Katlakivi eemaldamise märguanne
- 9 START/STOPP

2. TEHNILISED ANDMED

- Pumba rõhk 15 baari
- Mõõtmed: 150 × 360 × 295 mm

3. OLULINE OHUTUSTEAVE

- Enne seadme kasutamist tutvuge põhjalikult kõigi juhistega, eelkõige ohutusabinõudega.
- Seade on ette nähtud ainult koduseks kasutamiseks.
- Seadet tohib ühendada ainult standardsesse toiteallikasse ning see peab vastama seadme ohutusmärgisel näidatud pinge- ja sageduse nõuetele.

4. KASUTUSELEVÕTT

Märkus. Masin on uus ja seda on enne pakendamist kohviga testitud. Seadet on puhastatud, kuid sellesse on võinud jääda kohvijääke. See on normaalne ja ei mõjuta masina toimivust.

Masina nõuetekohase toimimise tagamiseks alates esimesest kasutuskorrast toimige enne kasutuselevõttu järgmiselt.

1. Seadme lahtipakkimine

- Võtke masin ettevaatlikult pakendist välja.
- Kontrollige, kas kõik osad on olemas ja heas seisukorras.
- Eemaldage kohviubade nõus olev paberriba.
- Eemaldage masina paneelilt kleebis.

2. Veepaagi täitmine

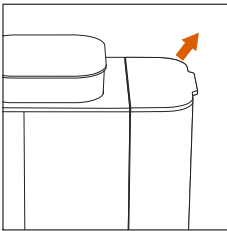

- Eemaldage veepaak.

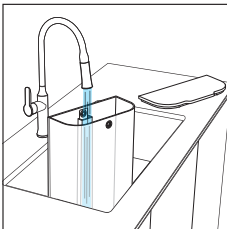

- Lisage vett kuni ülempiirini MAX.

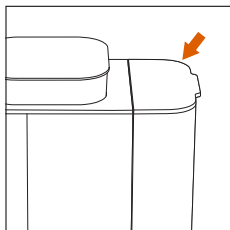

- Kinnitage see masina külge tagasi.

3. Lülitage masin sisse ja tehke esimene loputus.

Soovitame enne esmakordset kasutamist loputustsüklis kohvi mitte kasutada.

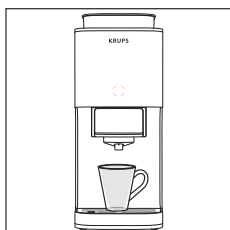

- Asetage keedupea alla tass (vähemalt 70 ml).

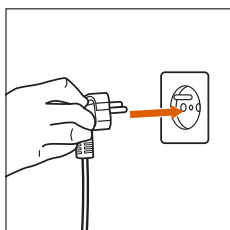

- Ühendage masin vooluvõrku.

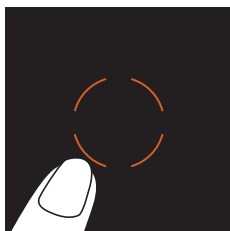

- Vajutage sisselülitamiseks keskel olevat oranži nuppu.

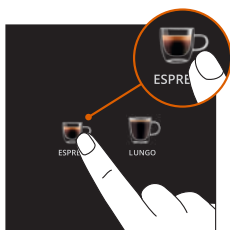

- Vajutage espresso nuppu.

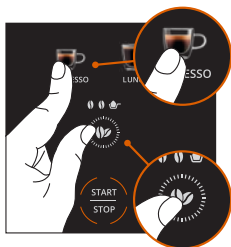

- Loputusrežiimi aktiveerimiseks vajutage korraga espresso nuppu ja kohviubade nuppu.

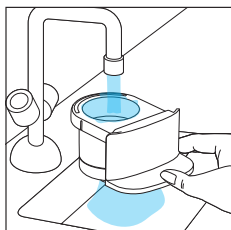

- Loputamine algab ja lõpeb automaatselt.
- Loputage kohvisahtel

5. KOHVI VALMISTAMINE

Kohviubade kasutamine

1. Täitke kohviubade nõu

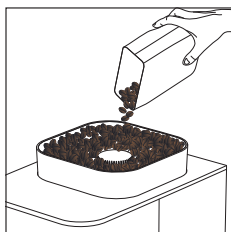

- Valage värsked kohvioad kohviubade nõusse.

2. Jahvustaseme reguleerimine*

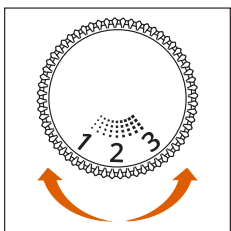

- Eemaldage kohviubade nõu kaas. Pöörake eelistatud jahvustaseme valimiseks reguleerimisnuppu.

- **Madalam jahvustaseme:** peen jahvatus => kange ja intensiivse espresso jaoks
- **Keskmine jahvustaseme:** keskmine jahvatus => tasakaalustatud maitse jaoks
- **Suurem jahvustaseme:** jäme jahvatus => filterkohvi jaoks

*Olenevalt mudelist



Jahvatusastet tohib kohvi valmistamisel reguleerida ainult veski töötamise ajal. Veski puhkeolekus jahvatusaste reguleerimine võib mehhanismi kahjustada.

Märkus. Pärast jahvatusastme reguleerimist valmistage kohvi, et kontrollida, kas muutus on maitstes ja voolus märgatav.

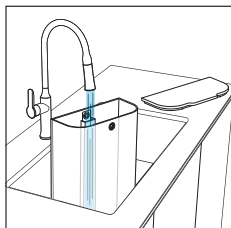

- Täitke veepaak veega kuni ülempiirini MAX.

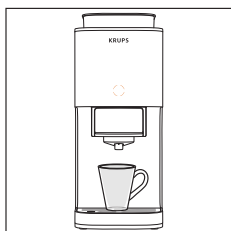

- Pange tass kohvitila alla.
Märkus. Suure tassi kasutamisel eemaldage tilgaalus.

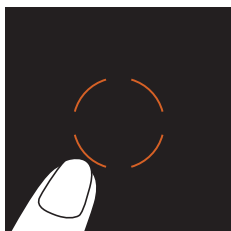

- Lülitage seade sisse.

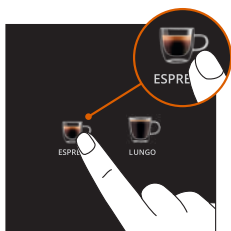

- Valige eelistatud kohvi tüüp.

3. Soovi korral kohandage oma jookide seadeid.
Kohandage jooki vastavalt oma eelistustele.

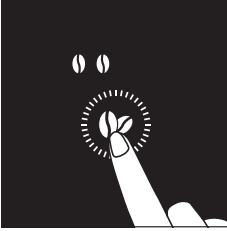

- **Kohvi tugevus:** vali kahe tugevuse taseme vahel.

4. Kohvi valmistamise alustamine

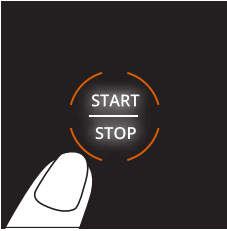

- Vajutage nuppu START/STOPP. Masin alustab kohvi valmistamist.



Ärge eemaldage paaki seadme töötamise ajal, vastasel juhul peate kohvi valmistamise protsessi uuesti alustama.

5. Joogi nautimine



- Kui kohvivool on automaatselt lõppenud, tähendab see seda, et jook nautimiseks valmis!

Märkus. Kohvivoolu saab poole pealt peatada, vajutades nuppu START/STOPP.

6. Kohvipaksu sahtli eemaldamine

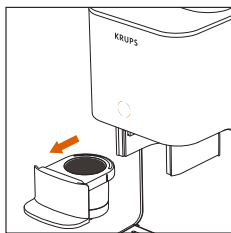

- Eemaldage kohvisahtel

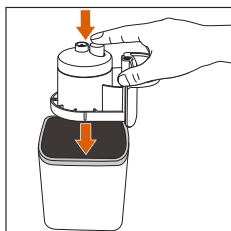

- Pöörake sahtel sobiva anuma kohal tagurpidi ja vajutage seejärel nappu. Kohvipuru eemaldamiseks võite sahtlit ka õrnalt koputada.

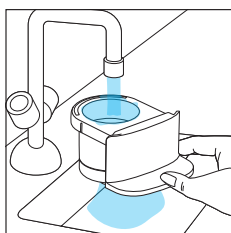

- Loputage sahtlit veega.

7. Masina välja lülitamine

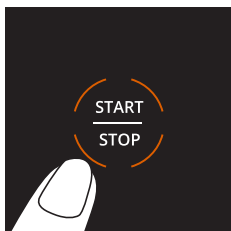

- Masina kasutamise järel selle välja lülitamiseks vajutage kaks sekundit nappu START/STOPP.

Märkus. Kui te midagi ei tee, lülitub masin kaheksa minuti pärast automaatselt välja.

6. JAHVATATUD KOHVIST KOHVI VALMISTAMINE

Kasutage seda režiimi jahvatatud kohvist (näiteks kofeiinivabast kohvist) kohvi valmistamiseks. Sellisel juhul kohviveskit ei kasutata.

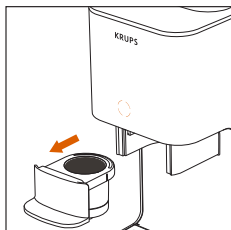

- Eemaldage sahtel.

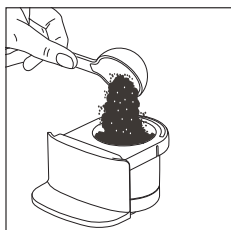

- Valage sahtlisse portsjon jahvatatud kohvi.

Märkus. Kui kohv on liiga peeneks jahvatatud, ei suuda masin kohvi korralikult ekstraheerida.

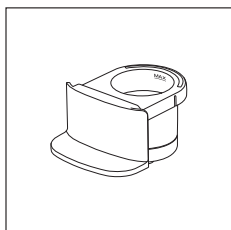

Ärge ületage sahtli sees olevat piirjoont MAX.

Märkus. Kui kasutate väga peeneks jahvatatud kohvi, siis vähendage kohvi kogust.

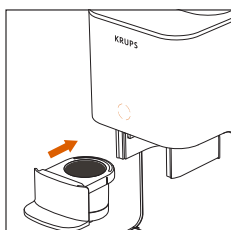

- Pange sahtel oma kohale tagasi.

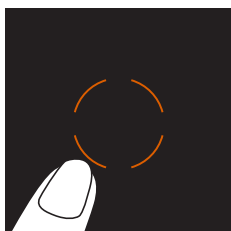

- Lülitage masin sisse.

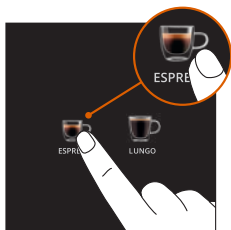

- Valige, millist jooki soovite valmistada.

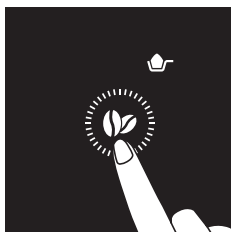

- Jahvatatud kohvi režiimi valimine
- Vajutage intensiivsuse nuppu nii mitu korda kui vaja, kuni ekraanile ilmub jahvatatud kohvi ikoon.

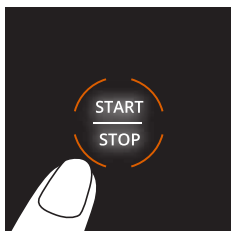

- Ekstraheerimise alustamiseks vajutage nuppu START/STOPP.



- Nautige oma jooki.

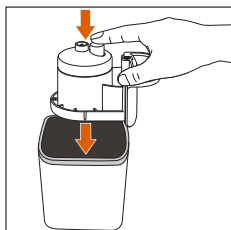

- Tühjendage kasutatud kohvipaks.

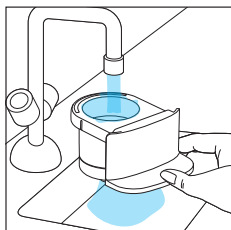

- Loputage sahtel.

7. PUHASTAMINE

Korrapärane puhastamine tagab optimaalse toimivuse ja säilitab kohvi kvaliteedi.

1. Sahtli loputamine pärast iga kasutuskorda

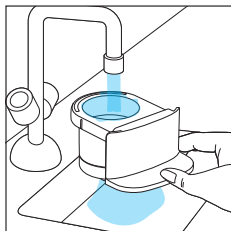

- Eemaldage sahtel ja loputage seda hoolikalt sooja veega, et kohvijäägid eemaldada.

2. Korrapärane puhastamine

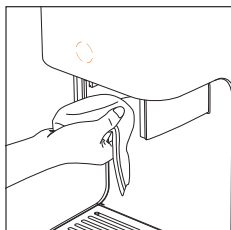

- Tühjendage ja puhastage tilgaalus.
- Pärast sahtli eemaldamist puhastage pead niiske lapiga, et kohvijäägid eemaldada.

3. Loputamine

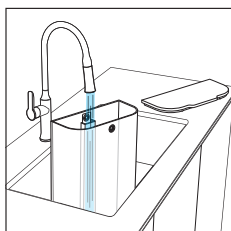

- Loputamise märguande ilmunisel toimige masina loputamiseks järgmiselt
- Täitke paak puhta veega.

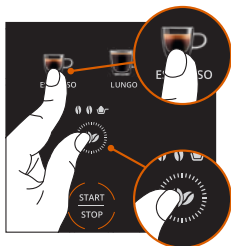

- Asetage kohvitila alla 70 ml tass. Tsükli ajal koguneb loputusvesi tassi.
- Pange tühi sahtel oma kohale.
- Loputusrežiimi **valimiseks vajutage** samal ajal kohviosa ja Espresso nuppu.
- Loputusrežiimi aktiveerimiseks vajutage nuppu START/STOPP.

4. Loputuse lõpp

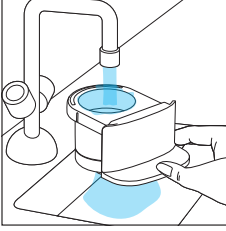

- Kui kõik kohvistiili ikoonid on tagasi tavaolekus, on loputusprotsess lõppenud.
- Eemaldage sahtel ja loputage see veega üle.
- Teie masin on nüüd kasutamiseks valmis.

8. KATLAKIVI EEMALDAMINE



Katlakivi võib rikkuda kohvi maitset ja mõjutada masina sujuvat toimimist.

Märguande CALC-hoiatuse ilmumisel toimige masinast katlakivi eemaldamiseks järgmiselt.

- 200 tsükli järel kuvatakse märguanne CALC. Soovitame masina katlakivist puhastada.
- 230 tsükli järel (kui katlakivi pole eemaldatud) ei saa masinaga enam jooke valmistada. Ekraanile kuvatakse märguanne CALC, Lungo tass ja kohviuba. See tähendab, et masin vajab katlakivist puhastamist.

1. Katlakivi eemaldamise lahuse valmistamine

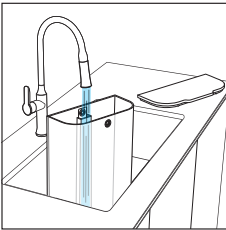

- Eemaldage veepaak.
- Täitke see ühe liitri toasooja veega.

Märkus. *KRUPSi katlakivieemaldit saab osta ametlikult KRUPSi veebisaidilt ja teistelt jaemüüjatelt.

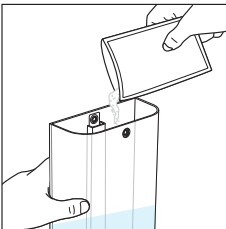

- Lisage kogu KRUPSi katlakivieemaldi* sisu paaki ja segage, kuni see on täielikult lahustunud.
- Asetage kohvi väljalaskeava ja auru pihusti alla mahutavusega vähemalt kaks liitrit mahutav anum. Sellesse koguneb tsükli ajal eralduv vedelik.

2. Käivitage katlakivi eemaldamise programm

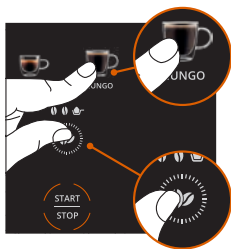

- **Alustamiseks** tehke järgmist. Vajutage korraka kohviosa ja Lungo nuppu ja hoidke neid kolm sekundit all.



- Katlakivi eemaldamise protsessi alustamiseks vajutage nuppu START/STOPP.
- Kohvi stiili ikoonid süttivad ükshaaval, mis näitab, et käimas on katlakivi eemaldamise protsess.

3. Protsessi jälgimine

Kui protsessi ajal ilmub veepaagi märguanne, toimige järgmiselt.

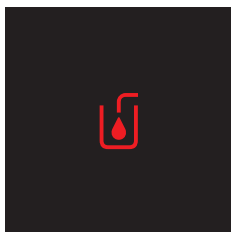

- Tühjendage paak ja puhastage see.
- Tühjendage kohvivila all asuv anum ja asetage see tagasi oma kohale.
- Täitke veepaak MAX tasemeni ja asetage see tagasi oma kohale.
- Veepaagi märguanne kaob.
- Vajutage uuesti nuppu START/STOPP.
- Tsükkel jätkub.

Märkus. Jälgige anumate ja tühjendamise vajadust.

Kui anum vajab tühjendamist, saate tsükli peatada, vajutades nuppu START/STOPP.



Veepaagi märguande uuesti kuvamisel peate paaki vett lisama.

4. Katlakivi eemaldamise lõpp

- Kui kõik kohvi stiili ikoonid süttivad uuesti ja märguanne CALC-kaob, on katlakivi eemaldamise protsess lõppenud.

Märkus. Katlakivi eemaldamise tsükli saab käivitada ka käsitsi, järgides samu juhiseid.

9. VALGUSSIGNAALIDE TÄHENDUS

NÄIDIKUTULI	TÄHENDUSED	LAHENDUSED
	Sahtlis on viimasest kohvi valmistamise korrast kohvipaksu jäänud.	Eemaldage sahtel ja tühjendage see kohvipaksust. Loputage sahtlit enne uuesti kasutamist.
	Veepaagis pole piisavalt vett.	Lisage veepaaki puhast vett.
RINSE	Masin vajab loputamist.	Käivitage loputusprotsess, järgides kasutusjuhendis toodud juhiseid.
CALC	Masin vajab katlakivist puhastamist.	Alustage katlakivi eemaldamise protsessi, järgides kasutusjuhendis toodud juhiseid.
	Liigne rõhk süsteemis takistab kohvi valmistamist.	Masina väljalülitamiseks vajutage nuppu START/STOPP ja hoidke seda kaks sekundit all. Masina sisselülitamiseks vajutage uuesti nuppu START/STOPP. Puhastage sahtel ja alustage joogi valmistamist uuesti.

10. VEAOTSING

PROBLEEMID	VÕIMALIKUD PÕHJUSED	LAHENDUSED
Masin ei lülitu sisse.	Toitejuhe pole pistikupessa ühendatud.	Kontrollige elektriühendust ja ühendage see toimivasse pistikupessa.
	Nuppu START/STOPP pole alla vajutatud.	Vajutage nuppu START/STOPP.
	Tila on kohvijääkidest ummistunud.	Loputage sahtlit.
Kohvi ei voola välja.	Paagis pole piisavalt vett.	Täitke veepaak.
	Viimasest kasutusest võib tück aega möödas olla.	Käivitage loputustsüklil ja puhastage keedupea niiske lapiga, et kohvijäägid eemaldada.
	Kohvi jahvatus on liiga peen.	Kasutage jämedamat jahvatust.
Kohvi kogus on vähenenud.	Katlakivi.	Käivitage katlakivi eemaldamise tsüklil.
Kohv on liiga lahja või liiga kange.	Vale jahvatusaste.*	Reguleerige jahvatusaset (vt jaotist „Kohvi valmistamine“).
	Kohvi intensiivsus pole õigesti seadistatud.	Reguleerige intensiivsust joogi seadistustes. (Vaadake jaotist „Kohvi valmistamine“)
Kohv pole piisavalt kuum.	Tassi pole eelsoojendatud.	Loputage tassi enne kasutamist kuuma veega.
Kohviveski ei tööta.	Kohviubade nõu on tühi.	Lisage kohviube.
Märguanne CALC süttis ja ma ei saa kohvi valmistada.	Masin on vaja katlakivist puhastada.	Käivitage katlakivi eemaldamise tsüklid.
Märguanne CALC on endiselt aktiivne.	Katlakivi eemaldamise tsüklil pole lõppenud.	Laske katlakivi eemaldamise tsüklitel lõpuni joosta.
Masina alt lekib vett.	Tilgaalus on täis või valesti joondatud.	Tühjendage tilgasalus ja asetage see korrektselt tagasi.
Kuvatakse vee lisamise märguanne.	Veepaagis pole piisavalt vett.	Täitke veepaak.
	Veepaak on valesti sisestatud.	Eemaldage veepaak ja sisestage see kindlalt oma kohale.
Kuidas ma saan masina käsitsi välja lülitada?		Vajutage ja hoidke START/ STOP nuppu 2 sekundit all. Teise võimalusena lülitub masin automaatselt välja 8 minuti pärast.

*Olenevalt mudelist



PROBLEEMID	VÕIMALIKUD PÕHJUSED	LAHENDUSED
Kuidas lahendada ummistunud masina probleem?		Masina väljalülitamiseks vajutage nuppu START/STOPP. Eemaldage seade vooluvõrgust, oodake üks minut ja seejärel ühendage see uuesti. Masina sisselülitamiseks vajutage uuesti nuppu START/STOPP.
	Teie masin pole katlakivist puhastatud.	Käivitage katlakivi eemaldamise tsükkel.

Kui mõni neist probleemidest püsib, võtke ühendust KRUPSi klienditeenindusega.

11. ELEKTRI- JA ELEKTROONIKATOODETE KASULIKU ELUEA LÕPP

Panustame keskkonna kaitsmisse!



-  Teie toode sisaldab erinevaid materjale, mida saab taaskasutada või ümber töödelda.
-  Viige seade volitatud teeninduskeskusesse või kogumispunkti, et seda kõige sobivamal viisil käideldaks.

TURINYS

1. Aprašymas	p.545
2. Techninės specifikacijos	p.547
3. Svarbi saugos informacija	p.547
4. Pirmas naudojimas.....	p.547
5. Kavos ruošimas.....	p.549
6. Ruošimas naudojant maltą kavą.....	p.553
7. Valymas	p.555
8. Nukalkinimas.....	p.556
9. Lempučių signalų reikšmė.....	p.558
10. Gedimų šalinimas	p.559
11. Elektrinių ir elektroninių gaminių naudojimo pabaiga ...	p.560

1. APRAŠYMAS

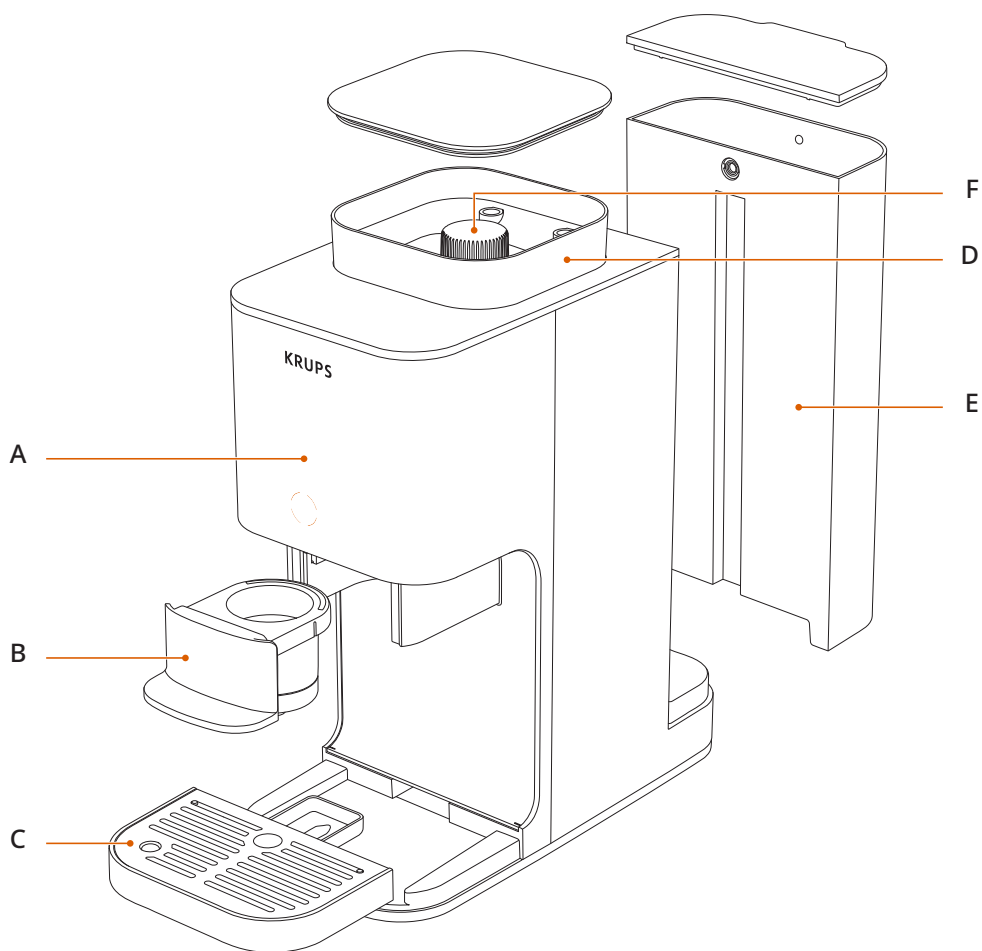

- A** Valdymo ekranas
- B** Kavos stalčius
- C** Nuvarvėjimo padėklas

- D** Kavos pupelių indas
- E** Vandens bakelis
- F** Malimo reguliavimo rankenėlė*

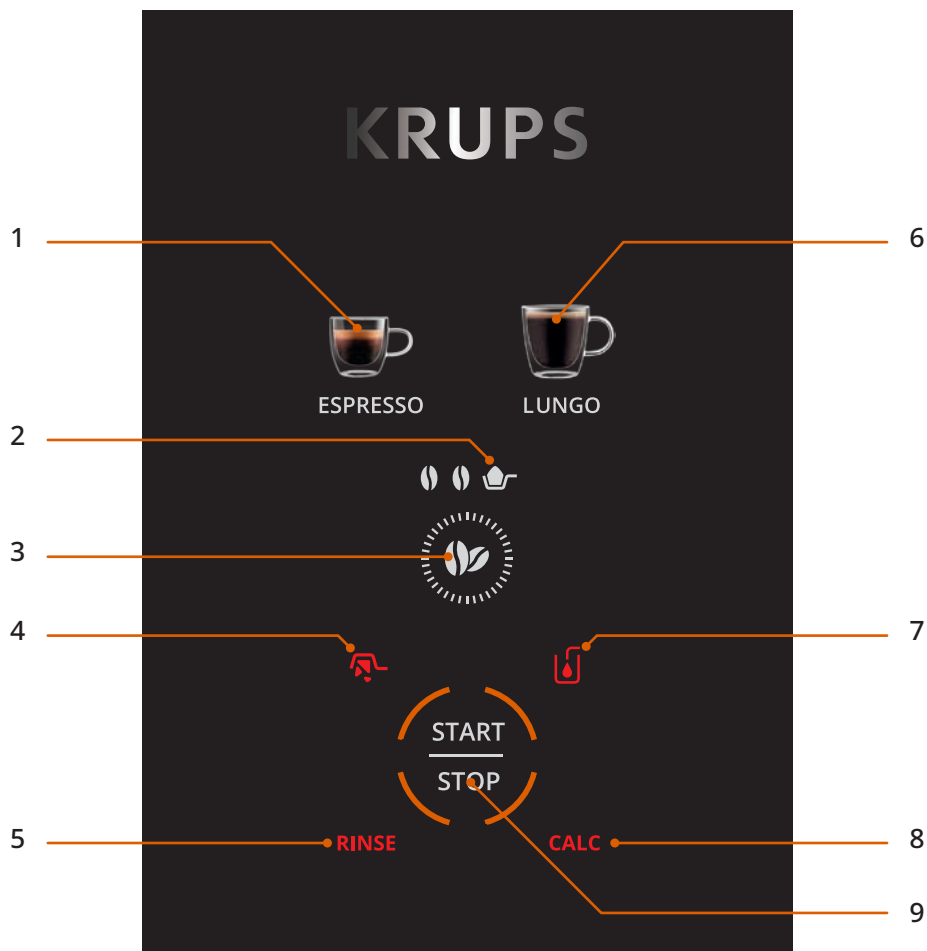

- 1 Espresas
- 2 Maltos kavos režimas
- 3 Intensyvumo nustatymas
- 4 Įspėjimas: Ištuštinkite kavos stalčių

- 5 Skalavimo įspėjimas
- 6 Lungo kava
- 7 Vandens pildymo įspėjimas
- 8 Nukalkinimo įspėjimas
- 9 PALEIDIMAS / SUSTABDYMAS

2. TECHNINĖS SPECIFIKACIJOS

- Siurblio slėgis 15 bar
- Matmenys: 150 x 360 x 295 mm

3. SVARBI SAUGOS INFORMACIJA

- Prieš naudodami prietaisą, atidžiai perskaitykite visas instrukcijas, ypač saugos priemonių įspėjimus.
- Šis prietaisas skirtas naudoti tik namuose.
- Prietaisą galima jungti tik prie standartinio maitinimo šaltinio ir jis turi atitikti įtampos ir dažnio specifikacijas, nurodytas prietaiso saugos etiketėje.

4. PIRMAS NAUDOJIMAS

Pastaba: šis aparatas yra naujas ir prieš supakuojant buvo išbandytas su kava. Nors jis buvo išvalytas, viduje gali būti likęs nedidelis kiekis kavos. Tai normalu ir neturi įtakos aparato veikimui. Kad užtikrintumėte tinkamą veikimą nuo pat pirmo naudojimo, atlikite toliau nurodytus veiksmus prieš naudodami aparatą pirmą kartą.

1. Aparato išpakavimas

- Atsargiai išimkite aparatą iš pakuotės.
- Patikrinkite, ar yra visos dalys ir ar jos geros būklės.
- Išimkite popierinę juostelę, esančią kavos pupelių indo viduje.
- Nulupkite lipduką nuo aparato skydelio.

2. Pripildykite vandens bakelį

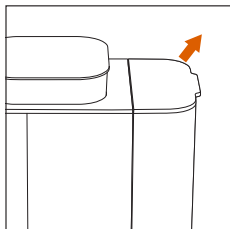

- Išimkite vandens bakelį.

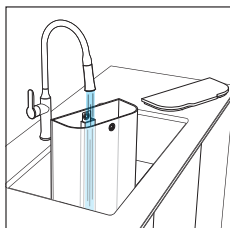

- Pripildykite jį vandens iki lygio, pažymėto MAX.

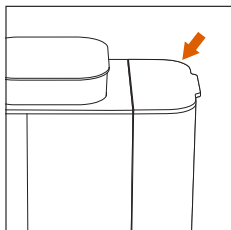

- Vėl įdėkite jį į aparatą.

3. Įjunkite aparatą ir atlikite pirmąjį skalavimą Prieš pirmą naudojimą rekomenduojame skalavimo ciklą vykdyti be kavos.

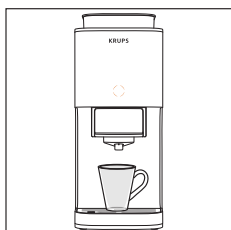

- Padėkite puodelį (mažiausiai 70 ml) po kavos virimo galvute.

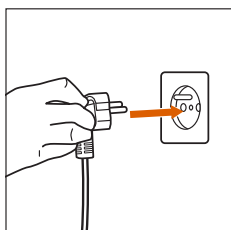

- Prijunkite aparatą prie maitinimo tinklo.

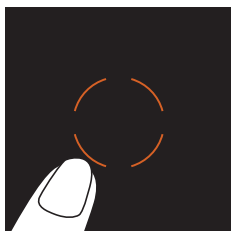

- Paspauskite centrinį oranžinį mygtuką, kad įjungtumėte.

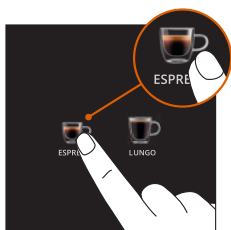

- Paspauskite espresso mygtuką.

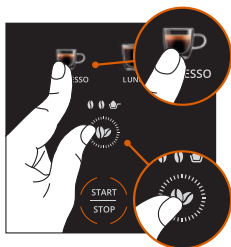

- Vienu metu paspauskite espreso mygtuką ir kavos pupelių mygtuką, kad suaktyvintumėte skalavimo režimą.

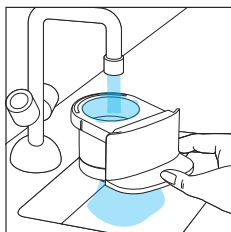

- Skalavimas prasidės ir baigsis automatiškai.
- Išskalaukite kavos stalčių

5. KAVOS RUOŠIMAS

Su kavos pupelėmis

1. Pripildykite kavos pupelių indą

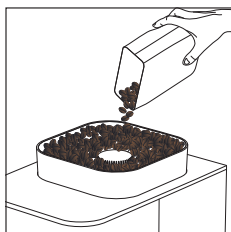

- Į kavos pupelių indą suberkite šviežias kavos pupeles.

2. Sureguliuokite malimo nustatymą.*

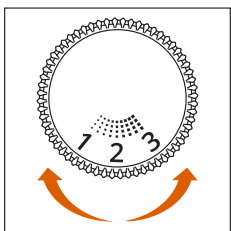

- Atidarykite kavos pupelių indo dangtį. Pasukite reguliavimo rankenėlę, kad pasirinktumėte pageidaujamą malimo dydį.

- **Mažesnio skaičiaus nustatymas:** smulkus malimas => sodrus ir intensyvus espresas
- **Vidutinis nustatymas:** vidutinis malimas => subalansuotas skonis
- **Didesnio skaičiaus nustatymas:** stambus malimas => filtruotai kavai

*Priklauso nuo modelio



Malimo dydį reguliuokite tik veikiant kavos malūnėliui, kol gaminama kava. Jei jis bus reguliuojamas malūnėliui neveikiant, galima sugadinti mechanizmą.

Pastaba: pakeitę malimo dydžio nustatymą, paruoškite kavą taip, kad reguliavimas būtų pakankamai pastebimas tiek skonio, tiek tėkmės atžvilgiu.

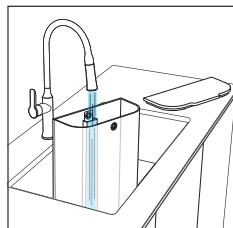

- Pripilkite vandens į bakelį iki lygio, pažymėto MAX.

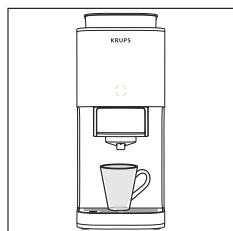

- Padėkite puodelį po kavos išleidimo anga.
Pastaba: jei naudojate didelį puodelį, išimkite nuvarvėjimo padėklą.

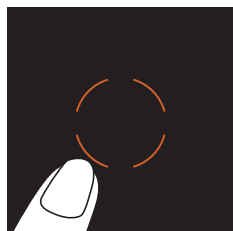

- Įjunkite prietaisą.

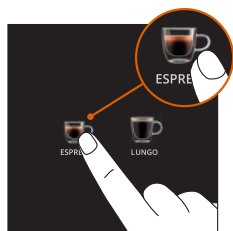

- Pasirinkite pageidaujamą kavos tipą.

3. Jei norite, pritaikykite gėrimo nustatymus savo poreikiams.
Pakoreguokite gėrimą pagal savo poreikius.



- **Kavos intensyvumas:** rinkitės iš 2 intensyvumo lygių

4. Pradėkite ruošti kavą

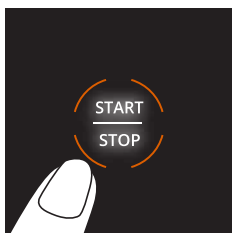

- Paspauskite PALEIDIMO / SUSTABDYMO mygtuką. Aparatas pradės kavos ruošimo procesą.



Kol aparatas veikia, neišimkite bakelio, priešingu atveju kavos ruošimo procesą gali reikėti paleisti iš naujo.

5. Mėgaukitės savo gėrimu

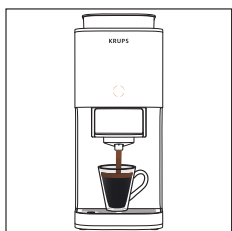

- Kavai automatiškai nustojus tekėti, jūsų gėrimas paruoštas mėgautis!

Pastaba: procesui įpusėjus, galite sustabdyti kavos tekėjimą paspaudę PALEIDIMO / SUSTABDYMO mygtuką.

6. Išmeskite panaudotus kavos tirščius

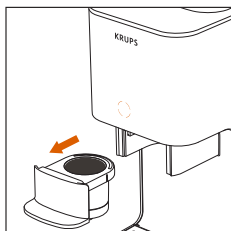

- Išimkite kavos stalčių

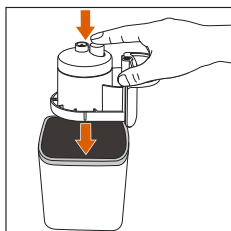

- Apverskite dubenį virš tinkamos talpyklos ir paspauskite mygtuką. Taip pat galite švelniai patapšnoti dėklą, kad pašalintumėte kavos tirščius.

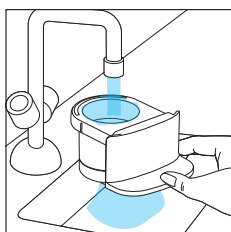

- Išskalaukite dubenį vandeniu.

7. Išjunkite aparatą

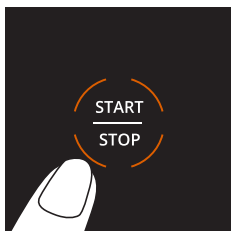

- Norėdami po naudojimo išjungti aparatą, paspauskite PALEIDIMO / SUSTABDYMO mygtuką ir palaikykite 2 sekundes.
Pastaba: jei nebus atliekami jokie veiksmai, po 8 minučių aparatas išsijungs automatiškai.

6. RUOŠIMAS NAUDOJANT MALTĄ KAVĄ

Šį režimą naudokite norėdami paruošti kavą iš maltos kavos (pvz., kavos be kofeino). Šiuo atveju kavos malūnėlis nebus naudojamas.

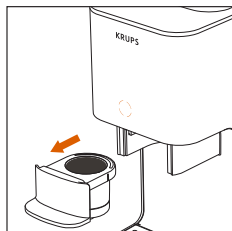

- Išimkite dubenį.

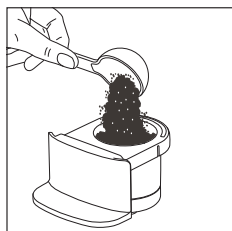

- Į dubenį įberkite maltos kavos porciją.

Pastaba: jei malta kava pernelyg smulki, aparatas negalės tinkamai ištraukti kavos.

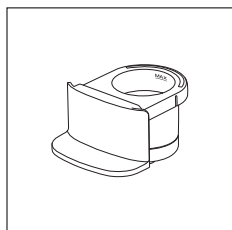

Neviršykite linijos MAX, nurodytos dubens viduje.

Pastaba: jei naudojate labai smulkiai maltą kavą, naudokite mažesnę jos kiekį.

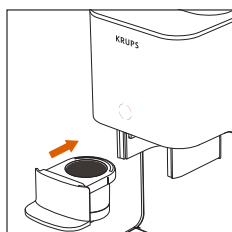

- Vėl įdėkite dubenį į jo vietą

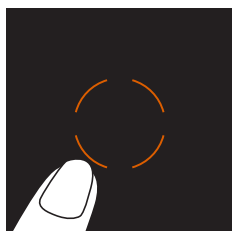

- Įjunkite aparatą

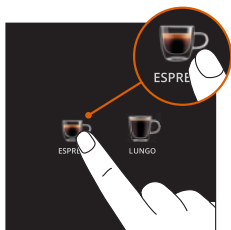

- Pasirinkite, kurį gėrimą norite ruošti.

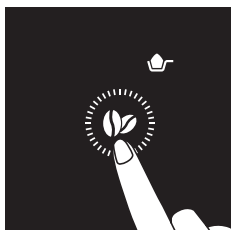

- Pasirinkite maltos kavos režimą
- Spauskite intensyvumo mygtuką, kol ekrane pasirodys maltos kavos piktograma.



- Paspauskite PALEIDIMO / SUSTABDYMO mygtuką, kad pradėtumėte ištraukimą.



- Mėgaukitės savo gėrimu.

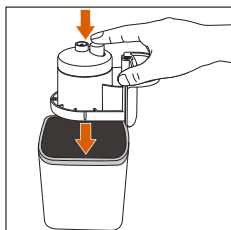

- Išmeskite panaudotus kavos tirščius.

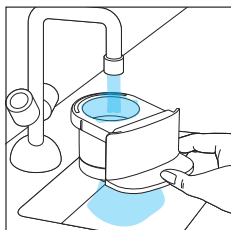

- Išskalaukite dubenį.

7. VALYMAS

Reguliarus valymas užtikrina optimalų veikimą ir išsaugo kavos kokybę.

1. Po kiekvieno naudojimo išskalaukite dubenį

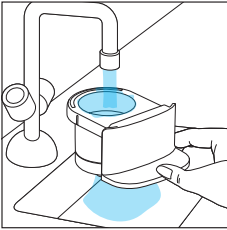

- Išimkite dubenį ir kruopščiai jį išskalaukite šiltu vandeniu, kad pašalintumėte visus kavos likučius.

2. Reguliarus valymas

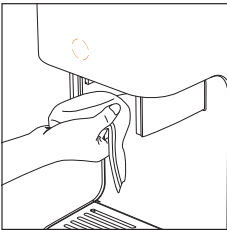

- Ištuštinkite ir išvalykite nuvarvėjimo padėklą
- Išėmę dubenį, nuvalykite galvutę drėgna šluoste, kad pašalintumėte kavos likučius.

3. Skalavimas

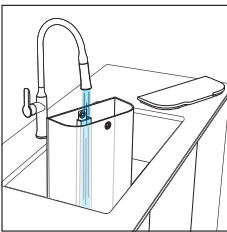

- Pasirodžius skalavimo įspėjimui, atlikite toliau nurodytus veiksmus, kad išskalautumėte aparatą.
- Pripildykite bakelį švaraus vandens.

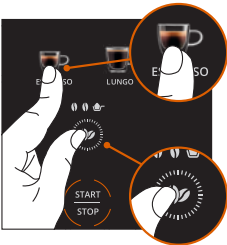

- Padėkite 70 ml puodelį po kavos išleidimo angą. Vykstant ciklui, į puodelį išbėgs skalavimo vanduo.
- Įstatykite tuščią dubenį į jam skirtą vietą.
- Vienu metu **paspauskite pupelių** ir **espresso mygtukus**, kad pasirinktumėte skalavimo režimą.
- Paspauskite **PALEIDIMO / SUSTABDYMO** mygtuką, kad suaktyvintumėte skalavimo režimą.

4. Skalavimo pabaiga

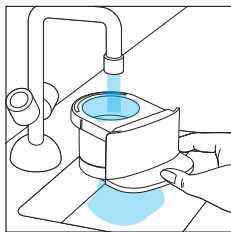

- Kai visos kavos tipo piktogramos vėl tampa įprastos, skalavimo procesas yra baigtas.
- Išimkite dubenį ir išskalaukite jį vandeniu.
- Jūsų aparatas dabar paruoštas naudoti.

8. NUKALKINIMAS



Kalkių nuosėdos gali pabloginti kavos skonį ir neigiamai paveikti sklandų aparato veikimą.

Pasirodžius įspėjimui CALC, atlikite toliau nurodytus veiksmus, kad nukalkintumėte aparatą.

- Įspėjimas CALC rodomas po 200 ciklų: rekomenduojame nukalkinti aparatą.
- Po 230 ciklų (nenukalkinus) aparatas nebegalės ruošti gėrimų. Ekrane rodomas įspėjimas CALC, lungo kavos puodelis ir kavos pupelė. Tai reiškia, kad reikia nukalkinti aparatą.

1. Paruoškite nukalkinimo tirpalą

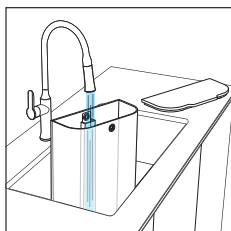

- Išimkite vandens bakelį.
- Pripilkite į jį 1 litrą kambario temperatūros vandens.

Pastaba: *KRUPS nukalkinimo priemonę galima įsigyti oficialioje KRUPS svetainėje ir iš kitų mažmenininkų.

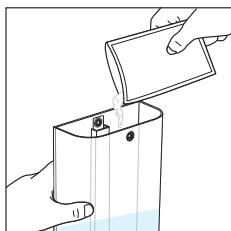

- Į bakelį supilkite visą KRUPS nukalkinimo priemonės* turinį ir maišykite, kol ji visiškai ištirps.
- Padėkite bent 2 litrus talpos indą po kavos išleidimo anga ir garų purkštuku. Į šį indą subėgs visas skystis, išleistas vykstant ciklui.

2. Paleiskite nukalkinimo programą

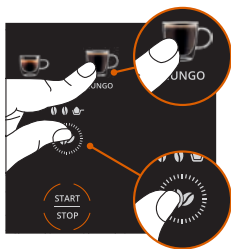

- **Norėdami pradėti:** Vienu metu paspauskite pupelės ir lungo kavos mygtukus ir palaikykite 3 sekundes.

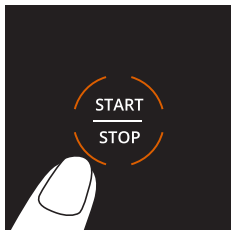

- Paspauskite PALEIDIMO / SUSTABDYMO mygtuką, kad pradėtumėte nukalkinimo procesą.
- Viena po kitos ims šviesti kavos tipų piktogramos, nurodančios, kad netrukus bus vykdomas nukalkinimo procesas.

3. Stebėkite procesą

Kai proceso metu pasirodo vandens bakelio įspėjimas:

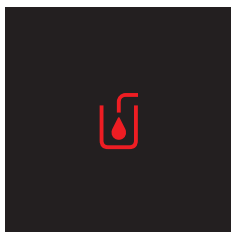

- Ištuštinkite bakelį ir išvalykite jį.
- Ištuštinkite indą, esantį po kavos išleidimo anga ir vėl jį padėkite į vietą.
- Pripildykite vandens bakelį iki lygio, pažymėto MAX, ir vėl jį įstatykite.
- Vandens bakelio įspėjimas išnyks.
- Dar kartą paspauskite PALEIDIMO / SUSTABDYMO mygtuką.
- Ciklas bus tęsiamas.

Pastaba: stebėkite indą ir, jei reikia, ištuštinkite jį.

Galite pristabdyti ciklą, paspausdami PALEIDIMO / SUSTABDYMO mygtuką, jei indą reikia ištuštinti.



Jei vandens bakelio įspėjimas vėl pasirodo, į bakelį turite pripilti daugiau vandens.

4. Nukalkinimo pabaiga

- Kai visos kavos tipų piktogramos vėl ima šviesti kartu ir įspėjimas CALC išnyksta, nukalkinimo procesas yra baigtas.

Pastaba: nukalkinimo ciklą galite paleisti ir rankiniu būdu, atlikdami tuos pačius veiksmus.

9. LEMPUČIŲ SIGNALŲ REIKŠMĖ

INDIKATORIAUS LEMPUTĖ	REIKŠMĖS	SPRENDIMAI
	<p>Dubenyje yra likusių kavos tirščių nuo paskutinį kartą ruoštos kavos.</p>	<p>Išimkite dubenį ir išmeskite kavos tirščius. Prieš vėl naudodami jį išskalaukite.</p>
	<p>Vandens bakelyje nepakanka vandens.</p>	<p>Įpilkite švaraus vandens į vandens bakelį.</p>
<p>RINSE</p>	<p>Aparatą reikia išskalauti.</p>	<p>Pradėkite skalavimo procesą atlikdami naudotojo vadove nurodytus veiksmus.</p>
<p>CALC</p>	<p>Aparatą reikia nukaltinti.</p>	<p>Pradėkite nukalkinimo procesą atlikdami naudotojo vadove nurodytus veiksmus.</p>
	<p>Pernelyg didelis spaudimas sistemoje neleidžia ištraukti kavos.</p>	<p>Paspauskite PALEIDIMO / SUSTABDYMO mygtuką ir palaikykite 2 sekundes, kad išjungtumėte aparatą. Dar kartą paspauskite PALEIDIMO / SUSTABDYMO mygtuką, kad įjungtumėte aparatą. Išvalykite dubenį ir iš naujo pradėkite gėrimo ruošimą.</p>

10. GEDIMŲ ŠALINIMAS

PROBLEMAS	GALIMOS PRIEŽASTYS	SPRENDIMAI
Aparatas neįsijungia.	Neprijungtas maitinimo laidas.	Patikrinkite elektros jungtį ir prijunkite prie veikiančio lizdo.
	Nepaspaustas PALEIDIMO / SUSTABDYMO mygtukas.	Paspauskite PALEIDIMO / SUSTABDYMO mygtuką.
	Išleidimo anga užblokuota kavos likučiais.	Išskalaukite dubenį
Kava neišteka.	Bakelyje nepakanka vandens.	Pripildykite vandens bakelį.
	Gali būti, kad praėjo nemažai laiko nuo paskutinio naudojimo.	Paleiskite skalavimo ciklą ir nuvalykite kavos virimo galvutę drėgna šluoste, kad pašalintumėte kavos likučius.
	Malta kava per smulki.	Naudokite stambiau maltą kavą.
Kavos kiekis sumažėjo.	Kalkių nuosėdos.	Paleiskite nukalkinimo ciklą.
Kava per silpna arba per stipri.	Malimo nustatymas neteisingas.*	Sureguliuokite malimo nustatymą (žr. skyrių „Kavos ruošimas“)
	Kavos intensyvumas nustatytas netinkamai.	Pakoreguokite intensyvumą gėrimo nustatymų dalyje. (žr. skyrių „Kavos ruošimas“)
Kava nepakankamai karšta.	Puodelis nebuvo pašildytas.	Prieš naudodami išskalaukite puodelį karštu vandeniu.
Kavos malūnėlis neveikia.	Kavos pupelių indas tuščias.	Įberkite kavos pupelių.
Ėmė šviesi įspėjimas CALC ir negaliu pasiruošti kavos.	Aparatą reikia nukalkinti	Paleiskite nukalkinimo ciklus.
Įspėjimas CALC vis dar aktyvus.	Nukalkinimo ciklas nebaigtas.	Iki galo atlikite nukalkinimo ciklus.
Iš po aparato apačios teka vanduo.	Nuvarvėjimo padėklas pilnas arba netinkamai sulgyjuotas.	Ištuštinkite nuvarvėjimo padėklą ir tinkamai jį įstatykite iš naujo.
Rodomas įspėjimas „Add water“ (įpilkite vandens).	Vandens bakelyje nepakanka vandens.	Pripildykite vandens bakelį.
	Vandens bakelis įstatytas netinkamai.	Išimkite vandens bakelį ir tvirtai jį įstatykite.
Kaip išjungti aparatą rankiniu būdu?		Paspauskite PALEIDIMO / SUSTABDYMO mygtuką ir palaikykite 2 sekundes. Arba aparatas po 8 minučių išsijungs automatiškai.

*Priklauso nuo modelio

PROBLEMOS	GALIMOS PRIEŽASTYS	SPRENDIMAI
Kaip sutvarkyti užblokuotą aparatą?		Paspauskite PALEIDIMO / SUSTABDYMO mygtuką, kad išjungtumėte aparatą. Atjunkite jį nuo maitinimo ir palaukite 1 minutę, tada vėl prijunkite. Dar kartą paspauskite PALEIDIMO / SUSTABDYMO mygtuką, kad vėl įjungtumėte.
	Aparatas nebuvo nukalkintas.	Paleiskite nukalkinimo ciklą.

Jei viena iš šių problemų išlieka, kreipkitės į KRUPS klientų aptarnavimo tarnybą.

11. ELEKTRINIŲ IR ELEKTRONINIŲ GAMINIŲ NAUDOJIMO PABAIGA

Mes atliekame savo vaidmenį saugant aplinką!



- ❶ Jūsų gaminyje yra įvairių medžiagų, kurias galima pakartotinai panaudoti ir perdirbti.
- ➡ Nugabenkite jį į patvirtintą techninės priežiūros centrą arba surinkimo punktą, kad jis būtų tvarkomas tinkamiausiu būdu.

SATURS

1. Apraksts	p.562
2. Tehniskās specifikācijas	p.564
3. Svarīga drošības informācija	p.564
4. Pirmā lietošanas reize	p.564
5. Kafijas pagatavošana	p.566
6. Maltas kafijas pagatavošana	p.570
7. Tīrīšana.....	p.572
8. Atkaļķošana	p.573
9. Gaismas signālu nozīme	p.575
10. Problēmu novēršana	p.576
11. Elektrisko un elektronisko izstrādājumu kalpošanas laika beigas.....	p.577

1. APRAKSTS

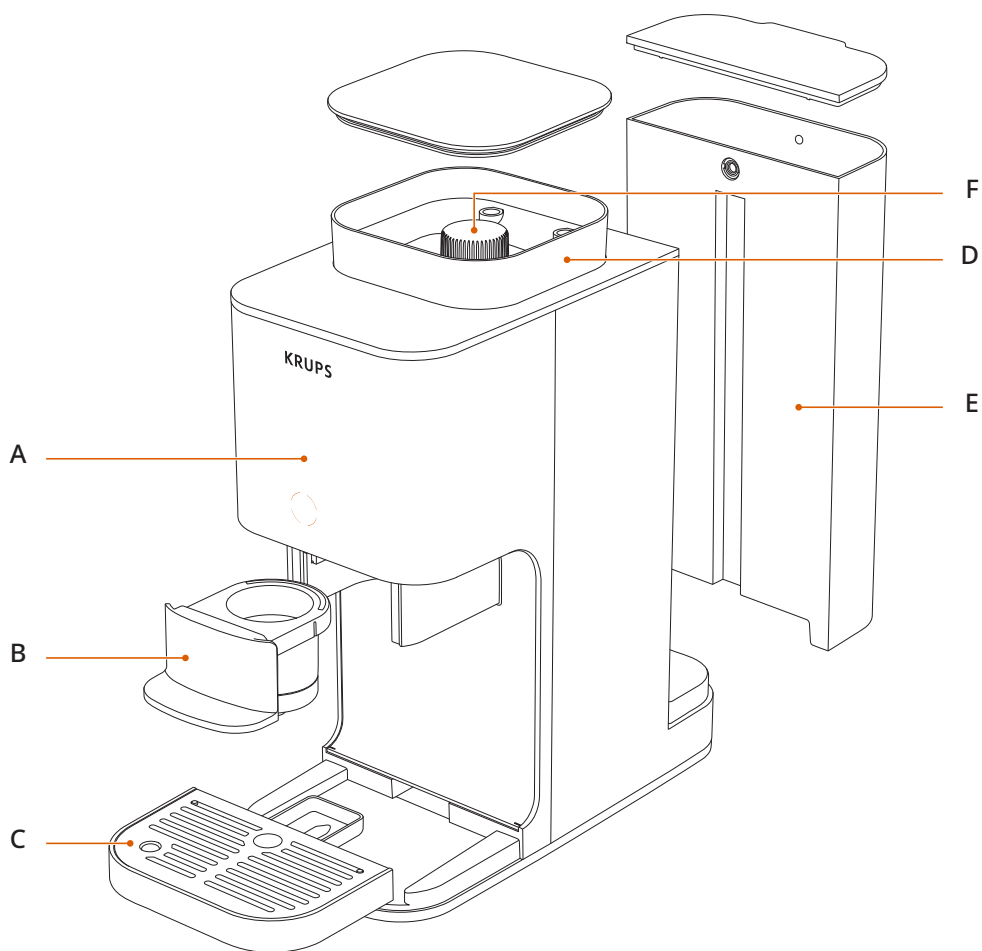

- A** Vadības ekrāns
- B** Kafijas atvilktnē
- C** Notekaplatē

- D** Kafijas pupiņu tvertne
- E** Ūdens tvertne
- F** Maluma regulēšanas poga*

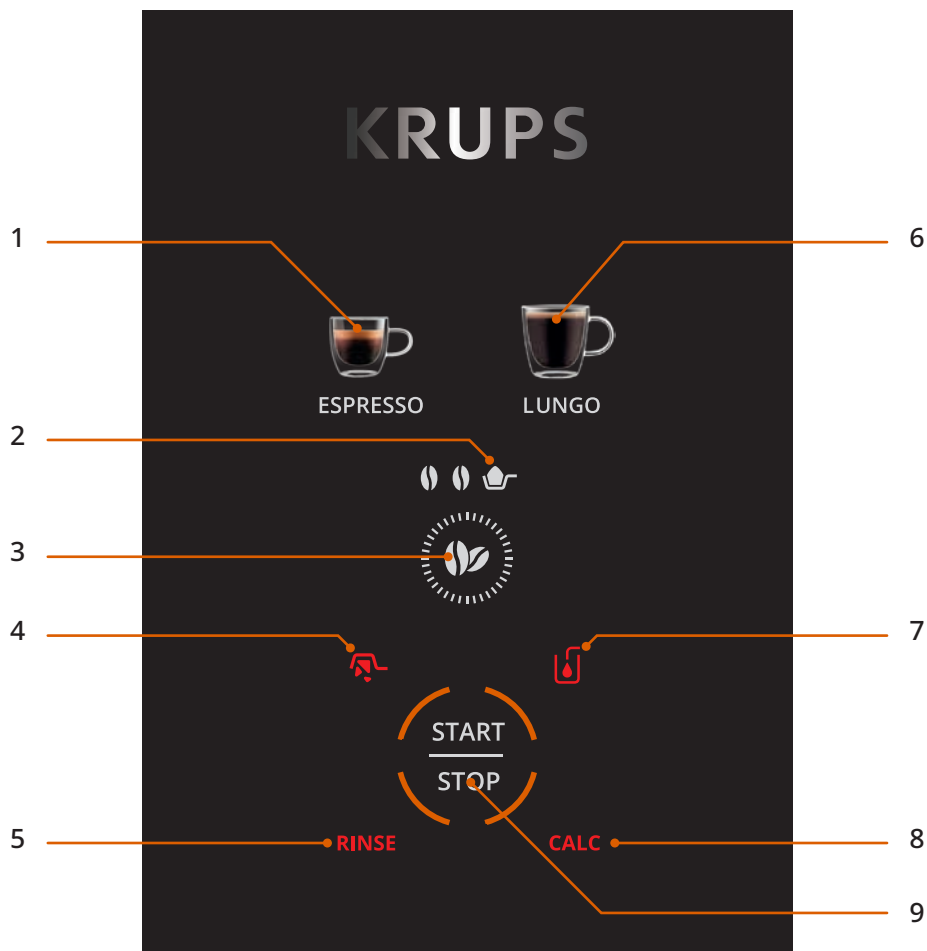

- 1 Espresso
- 2 Maltās kafijas režīms
- 3 Intensitātes iestatījums
- 4 Brīdinājums: Iztukšojiet kafijas atvilktni
- 5 Skalošanas brīdinājums

- 6 Dubultā kafija
- 7 Brīdinājums par ūdens pievienošanu
- 8 Atkalķošanas brīdinājums
- 9 START/STOP

2. TEHNISKĀS SPECIFIKĀCIJAS

- Sūkņa spiediens 15 bar
- Izmēri: 150 x 360 x 295 mm

3. SVARĪGA DROŠĪBAS INFORMĀCIJA

- Pirms ierīces lietošanas rūpīgi izlasiet visus norādījumus, īpaši drošības norādījumus.
- Šī ierīce ir paredzēta tikai lietošanai mājas apstākļos.
- Ierīci drīkst pieslēgt tikai standarta barošanas avotam, un tai jāatbilst ierīces drošības uzlīmē norādītajām sprieguma un frekvences specifikācijām.

4. PIRMĀ LIETOŠANAS REIZE

Piezīme. Šī ierīce ir jauna un pirms iesaiņošanas ir pārbaudīta ar kafiju. Lai gan tā ir iztīrīta, iekšpusē var būt palicis neliels daudzums kafijas atlikumu. Tas ir normāli un neietekmēs ierīces darbību.

Lai nodrošinātu pareizu darbību jau no pirmās lietošanas reizes, pirms pirmās ierīces lietošanas reizes, lūdzu, veiciet tālāk norādītās darbības.

1. Ierīces izsaiņošana

- Uzmanīgi izņemiet ierīci no iepakojuma.
- Pārlicinieties, vai visas detaļas ir savās vietās un ir labā stāvoklī.
- Noņemiet papīra lenti, kas atrodas kafijas pupiņu tvertnes iekšpusē.
- Noņemiet uzlīmi no ierīces paneļa.

2. Uzpildiet ūdens tvertni

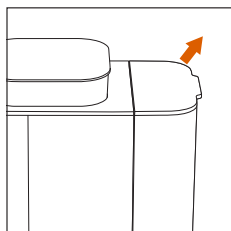

- Izņemiet ūdens tvertni.

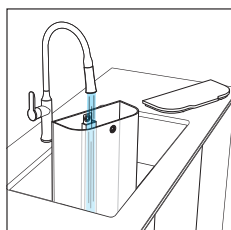

- Piepildiet to ar ūdeni līdz MAX līmeņa atzīmei.

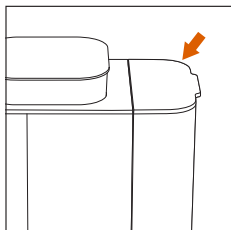

- Ielieciet to atpakaļ ierīcē.

3. Ieslēdziet kafijas automātu un veiciet pirmo skalošanu Pirms pirmās lietošanas reizes iesakām veikt skalošanas ciklu bez kafijas.

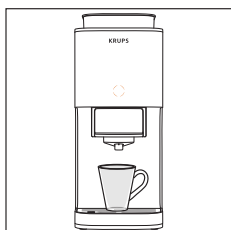

- Novietojiet zem pagatavošanas galviņas krūzi (vismaz 70 ml).

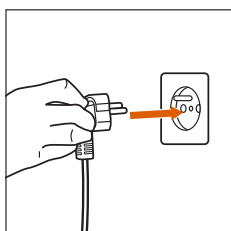

- Pievienojiet ierīci elektrotīklam.

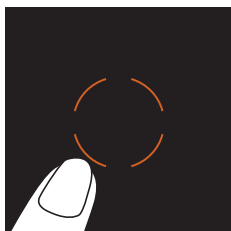

- Lai to ieslēgtu, nospiediet centrālo oranžo pogu.

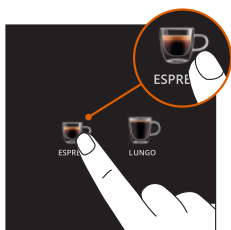

- Nospiediet espresso pogu.

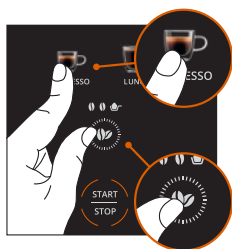

- Vienlaikus nospiediet espresso pogu un kafijas pupiņu pogu, lai aktivizētu skalošanas režīmu.

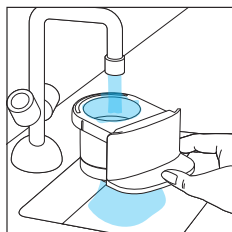

- Skalošana sāksies un beigsies automātiski.
- Izskalojiet kafijas atvilktni

5. KAFIJAS PAGATAVOŠANA

Ar kafijas pupiņām

1. Piepildiet kafijas pupiņu tvertni

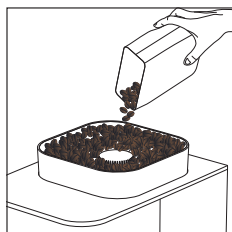

- Ieberiet svaigas kafijas pupiņas kafijas pupiņu tvertnē.

2. Pielāgojiet maluma iestatījumu.*

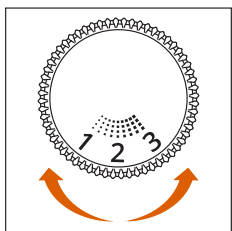

- Atveriet kafijas pupiņu tvertnes vāku. Pagrieziet regulēšanas pogu, lai izvēlētos vēlamo maluma izmēru:

- **zemāka skaitļa iestatījums:** smalki malta => spēcīgai un intensīvai espresso kafijai
- **vidēja skaitļa iestatījums:** vidējs malums => sabalansētai garšai
- **Augstāka skaitļa iestatījums:** rupjš malums => filtrētai kafijai

*Atkarībā no modeļa



Maluma izmēru regulējiet tikai kafijas dzirnaviņu darbības laikā, gatavojot kafiju. Regulēšana, kad dzirnaviņas nedarbojas, var sabojāt mehānismu.

Piezīme. Pēc maluma izmēra iestatījuma maiņas pagatavojiet kafiju tā, lai korekcija būtu pietiekami jūtama gan garšas, gan plūsmas ziņā.

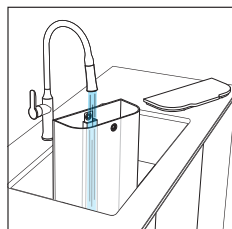

- Uzpildiet tvertni ar ūdeni līdz MAX līmeņa atzīmei.

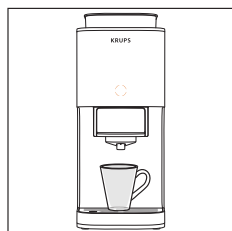

- Novietojiet krūzi zem kafijas izvades atveres.
Piezīme. Ja izmantojat lielu krūzi, izņemiet notekaplāti.

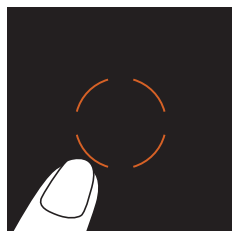

- Ieslēdziet ierīci.

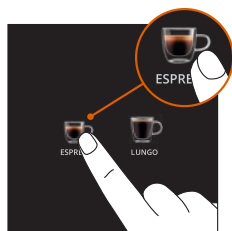

- Izvēlieties sev tīkamāko kafijas stilu.

3. Ja vēlaties, pielāgojiet dzērienu iestatījumus.

Pielāgojiet dzērienu savām vēlmēm:



- **Kafijas intensitāte:** izvēlieties vienu no 2 intensitātes līmeņiem

4. Sāciet kafijas pagatavošanu

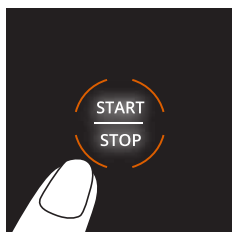

- Nospiediet pogu START/STOP. Ierīce sāks kafijas pagatavošanas procesu.



Neizņemiet tvertni darbības laikā, pretējā gadījumā kafijas pagatavošanas process var būt jāsāk no jauna.

5. Izbaudiet savu dzērienu

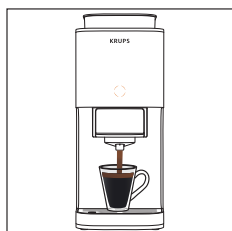

- Kad kafija ir automātiski beigusī tecēt, dzēriens ir gatavs baudīšanai!

Piezīme. Kafijas plūsmu var apturēt daļēji, nospiežot pogu START/STOP.

6. Iztukšojiet izmantotās kafijas biezumus

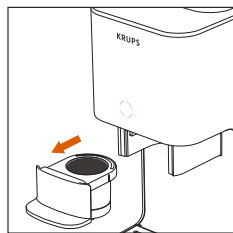

- Izņemiet kafijas atvilktni

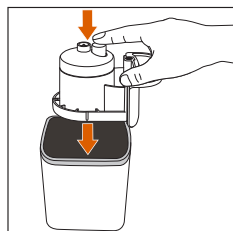

- Apgrieziet atvilktni otrādi virs piemērota trauka un pēc tam nospiediet pogu. Varat arī viegli uzsist pa paplāti, lai iztukšotu kafijas biezumus.

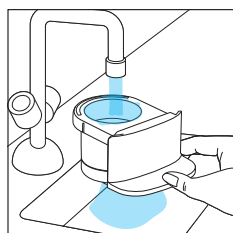

- Izskalojiet atvilktni ar ūdeni.

7. Izslēdziet ierīci

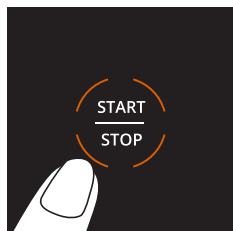

- Lai izslēgtu ierīci pēc tās lietošanas, 2 sekundes turiet nospiestu pogu START/STOP.

Piezīme. Ja pēc 8 minūtēm netiks veiktas nekādas darbības, ierīce automātiski izslēgsies.

6. MALTAS KAFIJAS PAGATAVOŠANA

Izmantojiet šo režīmu, lai pagatavotu kafiju, izmantojot maltu kafiju (piemēram, bezkofeīna kafiju). Šajā gadījumā kafijas dzirnaviņas netiks izmantotas.

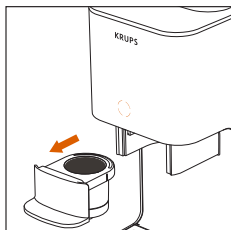

- Izņemiet atvilktni.

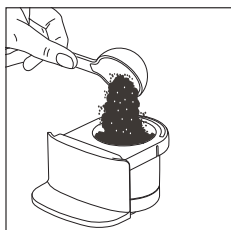

- Ieberiet atvilktnē porciju maltas kafijas.

Piezīme. Ja maltā kafija ir pārāk smalka, ierīce to nevarēs pareizi iegūt.

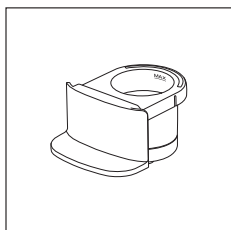

Nepārsniedziet atvilktnes iekšpusē norādīto MAX līmeņa līniju.

Piezīme. Samaziniet kafijas daudzumu, ja izmantojat ļoti smalki maltu kafiju.

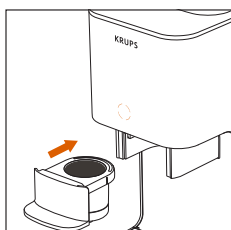

- Ievietojiet atvilktni atpakaļ savā vietā

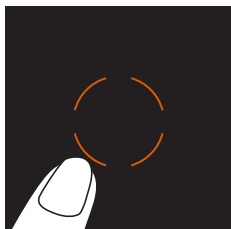

- Ieslēdziet ierīci

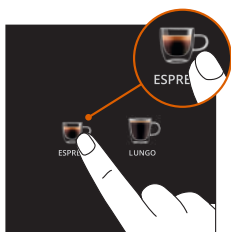

- Izvēlieties, kuru dzērienu vēlaties pagatavot.

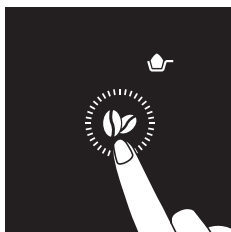

- Atlasiet maltās kafijas režīmu
- Nospiediet intensitātes pogu tik reižu, cik nepieciešams, līdz ekrānā parādās maltās kafijas ikona.



- Nospiediet pogu START/STOP, lai sāktu ekstrakciju.



- Izbaudiet savu dzērienu.

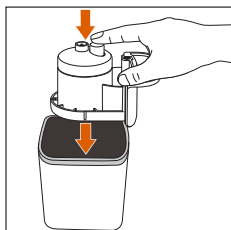

- Iztukšojiet izlietotās kafijas biežumus.

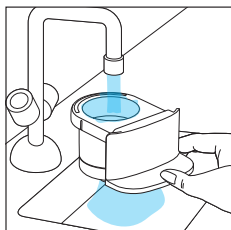

- Izskalojiet atvilktni.

7. TĪRĪŠANA

Regulāra tīrīšana nodrošina optimālu veiktspēju un saglabā kafijas kvalitāti.

1. Pēc katras lietošanas reizes izskalojiet atvilktni

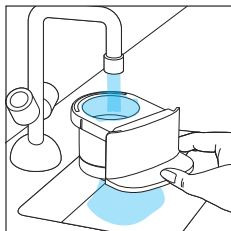

- Izņemiet atvilktni un rūpīgi noskalojiet to ar siltu ūdeni, lai atbrīvotos no kafijas atlikumiem.

2. Regulāra tīrīšana

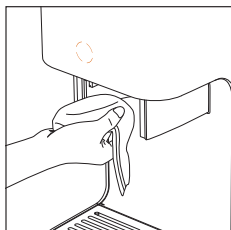

- Iztukšojiet un notīriet notekaplati
- Pēc atvilktnes izņemšanas notīriet galviņu ar mitru drānu, lai atbrīvotos no kafijas atlikumiem.

3. Skalošana

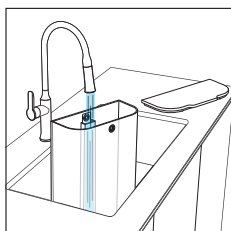

- Kad parādās skalošanas brīdinājums, veiciet tālāk norādītās darbības, lai izskatotu ierīci.
- Piepildiet tvertni ar tīru ūdeni.

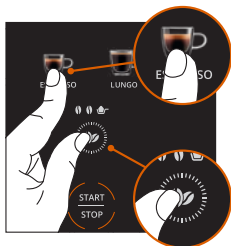

- Novietojiet 70 ml krūzi zem kafijas izvades atveres. Cikla laikā krūzē savāks skalošanas ūdeni.
- Novietojiet tukšo atvilktni vietā.
- Vienlaikus **nospiediet pogas** "Pupiņas" un "Espresso", lai izvēlētos skalošanas režīmu.
- Nospiediet pogu START/STOP, lai aktivizētu skalošanas režīmu.

4. Skalošanas beigas

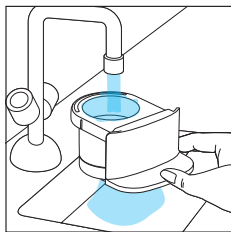

- Kad visas kafijas stila ikonas atgriežas normālā stāvoklī, skalošanas process ir pabeigts.
- Izņemiet atvilktni un noskalojiet to ar ūdeni.
- Jūsu ierīce tagad ir gatava lietošanai.

8. ATKAĻĶOŠANA



Kaļķakmens var sabojāt kafijas garšu un ietekmēt ierīces darbību.

Kad parādās brīdinājums par kaļķošanu, veiciet tālāk norādītās darbības, lai atkalķotu ierīci.

- Pēc 200 cikliem tiek parādīts brīdinājums CALC: iesakām atkalķot ierīci.
- Pēc 230 cikliem (bez atkalķošanas) ierīce vairs nevarēs pagatavot dzērienus. Ekrānā tiek parādīts brīdinājums CALC, Lungo krūze un kafijas pupiņas. Tas nozīmē, ka ir nepieciešams atkalķot ierīci.

1. Sagatavojiet atkalķošanas šķīdumu

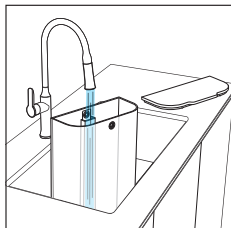

- Izņemiet ūdens tvertni.
 - piepildiet to ar 1 litru istabas temperatūras ūdens;
- Piezīme.** *KRUPS atkalķotāju var iegādāties oficiālajā KRUPS tīmekļa vietnē un pie citiem mazumtirgotājiem.

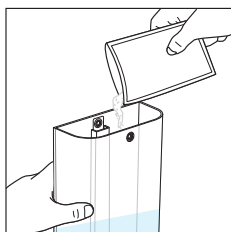

- Pievienojiet tvertnē visu KRUPS atkalķotāja* saturu un samaisiet, līdz tas ir pilnībā izšķīdis.
- novietojiet zem kafijas izvades atveres un tvaika uzgaļa trauku ar vismaz 2 litru tilpums. Šis trauks savāks visu šķīdumu, kas izdalīsies cikla laikā.

2. Sāciet atkaļķošanas programmu

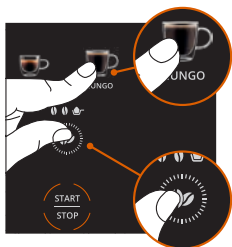

- **Lai sāktu:** vienlaikus nospiediet un 3 sekundes turiet nospiestas pogas Bean un Lungo;

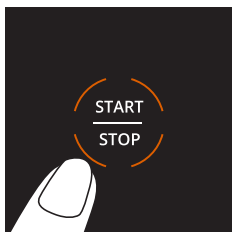

- nospiediet pogu START/STOP, lai sāktu atkaļķošanas procesu.
- Kafijas stila ikonas iedegsies viena pēc otras, norādot, ka notiek atkaļķošanas process.

3. Uzraugiet procesu

Kad procesa laikā parādās brīdinājums “ūdens tvertne”:

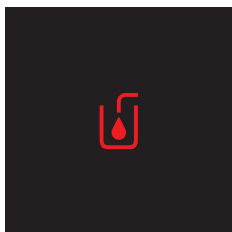

- Iztukšojiet tvertni un notīriet to.
- Iztukšojiet trauku, kas atrodas zem kafijas izvades atveres, un ievietojiet to atpakaļ vietā.
- Piepildiet ūdens tvertni līdz MAX atzīmei un ievietojiet to atpakaļ vietā.
- Brīdinājums “ūdens tvertne” pazudīs.
- Vēlreiz nospiediet START/STOP.
- Cikls turpināsies.

Piezīme. Sekojiet līdz tvertnei un, ja nepieciešams, iztukšojiet to.

Ja nepieciešams iztukšot tvertni, ciklu varat apturēt, nospiežot pogu START/STOP.



Ja atkal parādās brīdinājums “ūdens tvertne”, tvertnē ir jāpievieno vairāk ūdens.

4. Atkaļķošanas beigas

- Kad visas kafijas stila ikonas atkal iedegas kopā un CALC brīdinājums ir pazudis, atkaļķošanas process ir pabeigts.

Piezīme. Atkaļķošanas ciklu var sākt arī manuāli, veicot tās pašas darbības.

9. GAISMAS SIGNĀLU NOZĪME

INDIKATORS	NOZĪMES	RISINĀJUMI
	Atvilktnē ir palikuši kafijas biežumi no pēdējās pagatavotās kafijas.	Izņemiet atvilktni un iztukšojiet kafijas biežumus. Pēc tam izskalojiet to pirms atkārtotas lietošanas.
	Ūdens tvertnē nav pietiekami daudz ūdens.	Pielejiet ūdens tvertnē tīru ūdeni.
RINSE	Jūsu ierīce ir jāskalo.	Sāciet skalošanas procesu, izpildot lietotāja rokasgrāmatā norādītās darbības.
CALC	Jāveic ierīces atkaļķošana.	Sāciet atkaļķošanas procesu, izpildot lietotāja rokasgrāmatā norādītās darbības.
	Pārmērīgs spiediens uz sistēmu neļauj pagatavot kafiju.	Nospiediet un 2 sekundes turiet nospiešu pogu START/STOP, lai izslēgtu ierīci. Vēlreiz nospiediet pogu START/STOP, lai ieslēgtu ierīci. Izīriet atvilktni un sāciet dzēriena pagatavošanu no jauna.

10. PROBLĒMU NOVĒRŠANA

PROBLĒMAS	IESPĒJAMIE CĒĻŅI	RISINĀJUMI
Ierīce neieslēdzas.	Strāvas vads nav iesprausts kontaktligzdā.	Pārbaudiet elektrisko savienojumu un pievienojiet to darbojošai kontaktligzdai.
	Nav nospiesta poga START/STOP.	Nospiediet pogu START/STOP.
	Izplūdes atveri nosprosto kafijas atlikumi.	Izskalojiet atvilktni
Kafija netek.	Tvertnē nav pietiekami daudz ūdens.	Piepildiet ūdens tvertni.
	Iespējams, ir pagājis ilgs laiks, kopš to pēdējo reizi lietojāt.	Sāciet skalošanas ciklu un notīriet gatavošanas galviņu ar mitru drānu, lai notīrītu kafijas atlikumus.
	Malta kafija ir pārāk smalka.	Izmantojiet rupjāku malumu.
Kafijas daudzums ir samazinājies.	Kaļķakmens.	Sāciet atkaļķošanas ciklu.
Kafija ir pārāk vāja vai pārāk stipra.	Maluma iestatījums ir nepareizs.*	Pielāgojiet maluma iestatījumu (skatiet sadaļu "Kafijas pagatavošana")
	Nav pareizi iestatīts kafijas stiprums.	Norādiet stiprumu dzēriena iestatījumos. (Skat. sadaļu "Kafijas pagatavošana")
Kafija nav pietiekami karsta.	Krūze nav iepriekš uzsildīta.	Pirms lietošanas izskalojiet krūzi ar karstu ūdeni.
Kafijas dzirnaviņas nedarbojas.	Kafijas pupiņu tvertne ir tukša.	Pievienojiet kafijas pupiņas.
Ir iededzies CALC brīdinājuma signāls, un es nevaru pagatavot kafiju.	Ierīcei nepieciešama atkaļķošana	Veiciet atkaļķošanas ciklus.
CALC brīdinājums joprojām ir aktīvs.	Atkaļķošanas cikls nav pabeigts.	Veiciet pilnu atkaļķošanas ciklu.
No ierīces apakšas tek ūdens.	Notekpaplāte ir pilna vai nepareizi novietota.	Iztukšojiet notekpaplāti un novietojiet to pareizi.
Tiek parādīts brīdinājums "pievienot ūdeni".	Ūdens tvertnē nav pietiekami daudz ūdens.	Piepildiet ūdens tvertni.
	Ūdens tvertne ir ievietota nepareizi.	Izņemiet ūdens tvertni, ievietojiet un nostipriniet.

*Atkarībā no modeļa

PROBLĒMAS	IESPĒJAMIE CĒLOŅI	RISINĀJUMI
Kā es varu manuāli izslēgt ierīci?		Nospiediet un 2 sekundes turiet nospiestu pogu START/STOP. Varat arī izvēlēties ierīci, kas automātiski izslēgsies pēc 8 minūtēm.
Kā es varu novērst bloķētas ierīces problēmu?		Nospiediet START/STOP, lai izslēgtu ierīci. Atvienojiet to no strāvas un pagaidiet 1 minūti, pēc tam pievienojiet to vēlreiz. Vēlreiz nospiediet START/STOP, lai to atkal ieslēgtu.
	Jūsu ierīce nav atkaļķota.	Palaidiet atkaļķošanas ciklu.

Ja kāda no šīm problēmām joprojām pastāv, lūdzu, sazinieties ar KRUPS klientu apkalpošanas dienestu.

11. ELEKTRISKO UN ELEKTRONISKO IZSTRĀDĀJUMU KALPOŠANAS LAIKA BEIGAS

Mēs darām visu iespējamo, lai aizsargātu vidi!



❗ Jūsu izstrādājums satur dažādus materiālus, kurus var atkārtoti izmantot vai pārstrādāt.



➡ Nogādājiet to apstiprinātā servisa centrā vai savākšanas punktā, lai ar to tiktu galā vispiemērotākajā veidā.

ЗМЕСТ

1. Апісанне прылады.....p.579
2. Тэхнічныя характарыстыкі.....p.581
3. Важная інфармацыя па бяспецыp.581
4. Першае выкарыстанне.....p.581
5. Гатаванне кавыp.583
6. Гатаванне з молатай кавайp.587
7. Дагляд за прыладайp.589
8. Выдаленне накіпу.....p.590
9. Значэнні светлавых сігналаў.....p.592
10. Выпраўленне няспраўнасцейp.593
11. Заканчэнне тэрміну прыдатнасці электрычных
і электронных прыладp.594

1. АПІСАННЕ ПРЫЛАДЫ

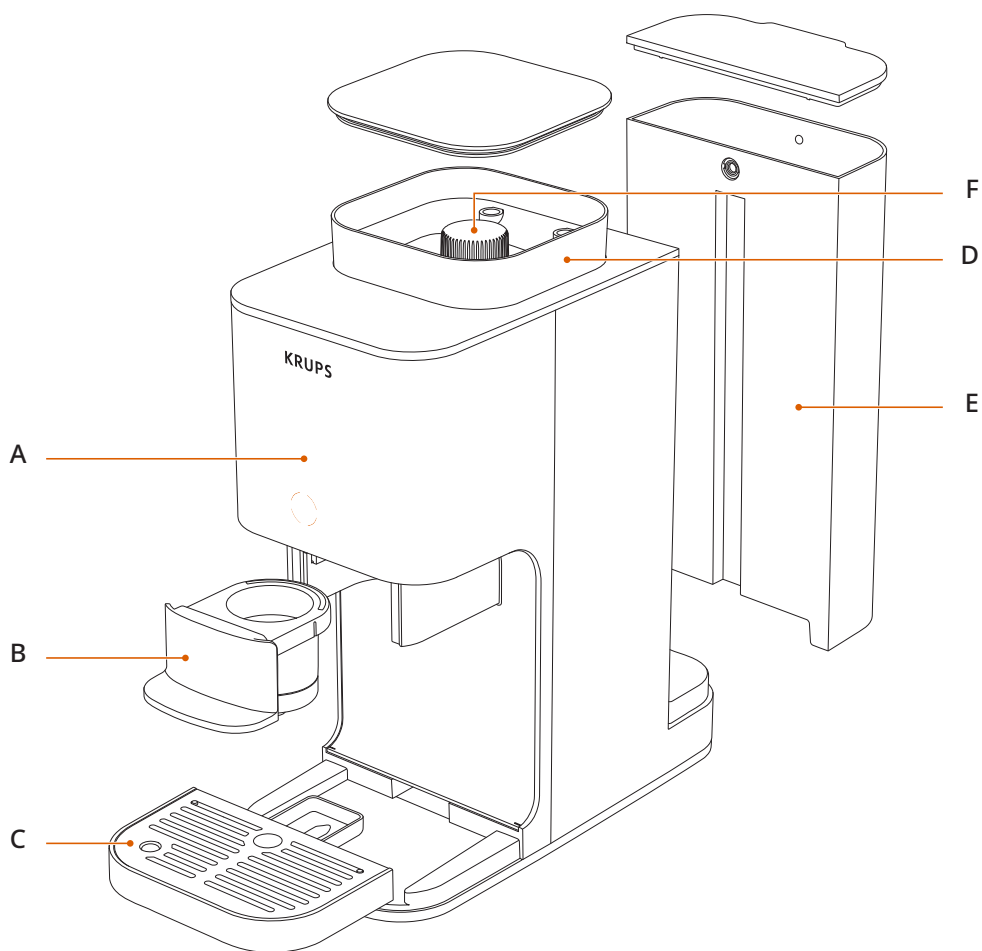

- A** Экран кантралявання
- B** Шуфлядка для кавы
- C** Паддон длябору кропель

- D** Ёмістасць для кававага зерня
- E** Ёмістасць для вады
- F** Ручка дапасавання кавамолкі*

*Залежыць ад мадэлі

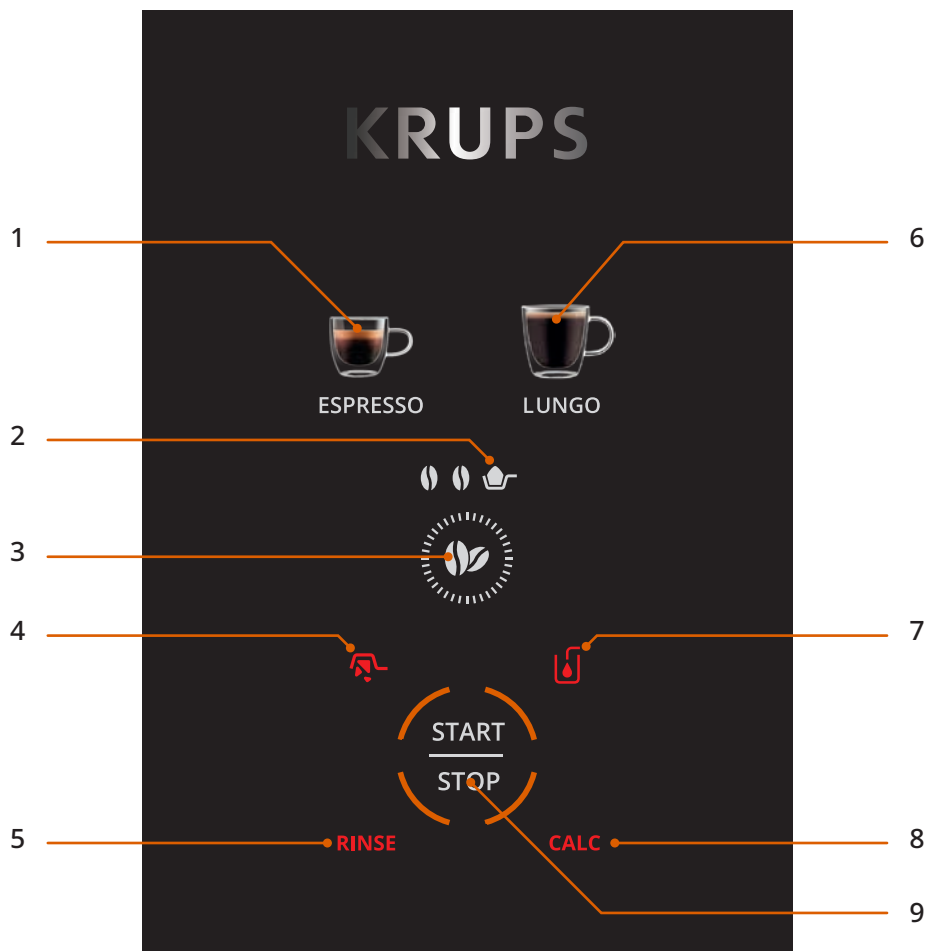

- 1 Эспрэса
- 2 Рэжым молатай кавы
- 3 Наладкі моцнасці
- 4 Папярэджанне: Апаражніце скрыню для кавы
- 5 Апавяшчэнне аб неабходнасці прамыўкі

- 6 Лунга
- 7 Апавяшчэнне аб неабходнасці дадаць вады
- 8 Апавяшчэнне аб неабходнасці ачысткі ад накіпу
- 9 СТАРТ/СТОП

2. ТЭХНІЧНЫЯ ХАРАКТАРЫСТЫКІ

- Ціск насоса 15 бар
- Памеры: 150 мм x 360 мм x 295 мм

3. ВАЖНАЯ ІНФАРМАЦЫЯ ПА БЯСПЕЦЫ

- Перш чым карыстацца прыладай, уважліва прачытайце ўсе інструкцыі, асабліва аб мерах бяспекі.
- Гэтая прылада прызначана толькі для хатняга выкарыстання.
- Прыладу можна падключыць толькі да стандартнай крыніцы сілкавання, і яна мусіць адпавядаць пазначаным на таблічцы папярэджання напружанню і частаце току.

4. ПЕРШАЕ ВЫКАРЫСТАННЕ

Заўвага: гэта прылада новая і перад упакоўкай правяралася на гатаванне кавы. Хаця яе памылі, унутры можа знаходзіцца невялікая колькасць рэшткаў кавы. Гэта нармальна і не адаб'ецца на працы прылады.

Каб забяспечыць правільнасць працы з самага першага разу, выконвайце гэтыя парады перш чым уключыць прыладу ў першы раз:

1. Распакуйце прыладу

- Акуратна выміце прыладу з упакоўкі.
- Пераканайцеся, каб усе часткі былі на месцы і ў добрым стане.
- Выміце папярвую стужку, якая знаходзіцца ўнутры ёмістасці для кававага зерня.
- Выдаліце стыкер з панэлі прылады.

2. Напоўніце ёмістасці для вады

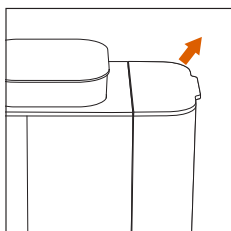

- Выміце ёмістасць для вады.

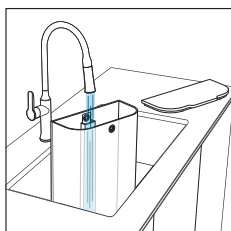

- Напоўніце яе вадой да рысы MAX.

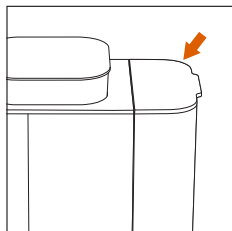

- Зноў устаўце ў прыладу.

3. Уключыце прыладу і прамойце яе першы раз

Рэкамендуем перад першым выкарыстаннем правесці цыкл прамывання без кавы.

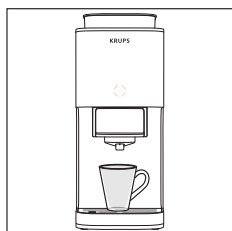

- Змясціце кубак (мінімум 70 мл) пад галоўкай падачы напой.

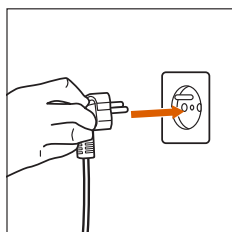

- Падключыце прыладу да сілкавання.

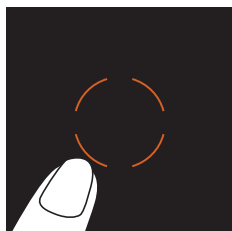

- Каб уключыць, націсніце цэнтральную аранжавую кнопку.

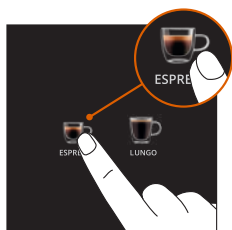

- Націсніце кнопку эспрэса.

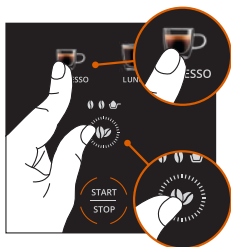

- Адначасова націсніце кнопку эспрэса і кнопку кававага зерня, каб актываваць рэжым прамыўкі.

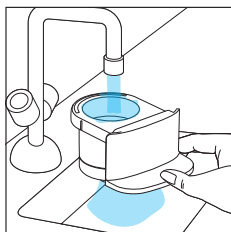

- Прамыўка пачнецца і скончыцца аўтаматычна.
- Прамойце скрыню для кавы

5. ГАТАВАННЕ КАВЫ

З кававым зернем

1. Напоўніце ёмістасць для кававага зерня

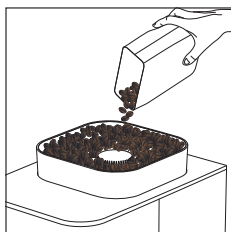

- Насыпце свежае кававае зерне ў ёмістасць для кававага зерня.

2. Адрэгулюйце памер памолу.*

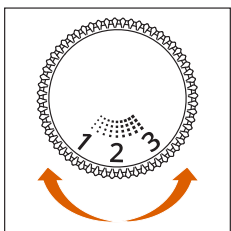

- Адкрыўце накрывку ёмістасці для кававага зерня. Павярніце ручку рэгулявання, каб выбраць патрэбны памер памолу:

- **Нізкі ўзровень:** дробны памол => для моцнага, насычанага эспрэса
- **Сярэдні ўзровень:** сярэдні памол => для збалансаванага смаку
- **Высокі ўзровень:** дробны памол => для фільтр-кавы

*Залежыць ад мадэлі



Дапасаўвайце памер памолу толькі калі кавамолка працуе, роячы каву.
Дапасаванне падчас прастою кавамолкі можа пашкодзіць механізм.

Заўвага: пасля змены налады памеру памолу, зварыце каву, каб змяненне пасавала як з пункту гледжання смаку, так і праліву.

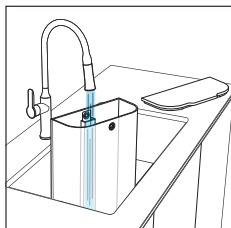

- Напоўніце ёмістасць для вады да рысы MAX.



- Змясціце кубак пад вузлом падачы кавы.
Заўвага: калі кубак вялікі, прыбярыце паддон длябору кропель.

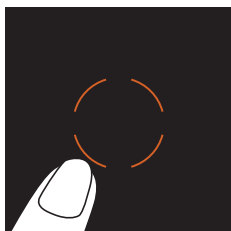

- Уключыце прыладу.

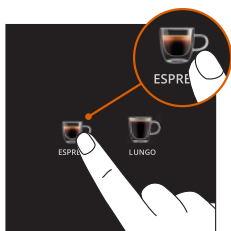

- Выберыце любімы від кавы.

3. Па жаданні дапасуйце налады свайго напою.
Адрэгулюйце напой згодна свайму пажаданню:



- **Моц кавы:** выберыце з 2 узроўняў моцы

4. Пачніце гатаваць каву

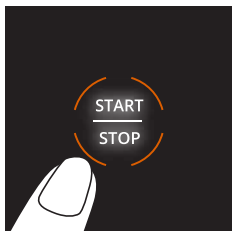

- Націсніце кнопку СТАРТ/СТОП. Прылада пачне працэс гатавання кавы.



Пазбягайце вымання ёмістасці падчас працы, інакш давядзецца зноў запусаць працэс гатавання кавы.

5. Атрымлівайце асалоду ад напоя

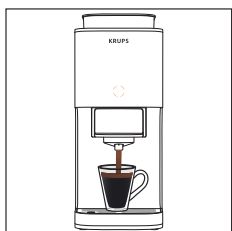

- Калі кава аўтаматычна скончыць цекчы ў кубак, напой гатовы для ўжывання з задавальненнем!

Заўвага: Можна спыніць рух кавы не чакаючы заканчэння, націснуўшы кнопку СТАРТ/СТОП.

6. Выкіньце рэшткі выкарыстанай кавы

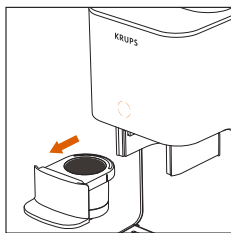

- Выньце скрыню для кавы

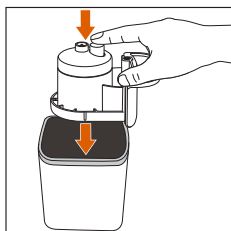

- Пераварніце ёмістасць над адпаведным кантэйнерам, потым націсніце кнопку. Таксама можна лёгка пастукаць па ёмістасці, каб выдаліць кававую гушчу.

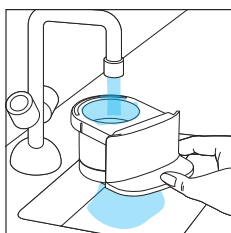

- Прамойце ёмістасць вадой.

7. Выключыце прыладу

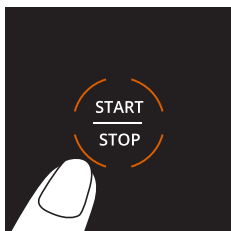

- Каб выключыць прыладу пасля выкарыстання, націсніце кнопку СТАРТ/СТОП і ўтвмлівайце 2 секунды.

Заўвага: Калі нічога не рабіць, то праз 8 хвілін прылада выключыцца аўтаматычна.

6. ГАТАВАННЕ З МОЛАТАЙ КАВАЙ

Выкарыстоўвайце гэты рэжым, каб гатаваць каву з папярэдне молатай кавы (напрыклад, каву без кафеіну). У гэтым выпадку кавамолка не будзе выкарыстоўвацца.

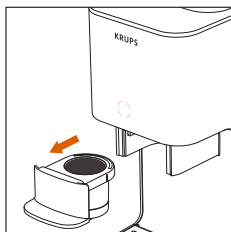

- Выміце ёмістасць для кавы.

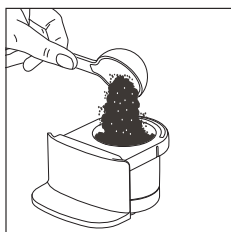

- Насыпце ў яе порцыю змолатай кавы.
Заўвага: Калі ваша молатая кава надта дробная, прылада не зможа належным чынам заварыць напой.

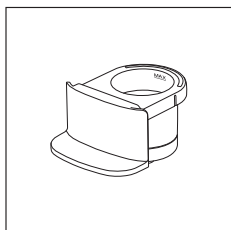

Не перавышайце рысу MAX, якая пазначана ўнутры ёмістасці.

Заўвага: Калі вы выкарыстоўваеце каву вельмі дробнага памолу, зменшыце колькасць кавы.

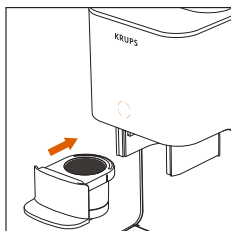

- Вярніце ёмістасць на месца

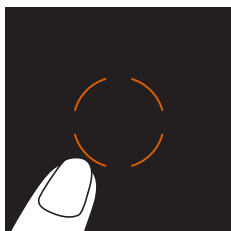

- Уключыце прыладу

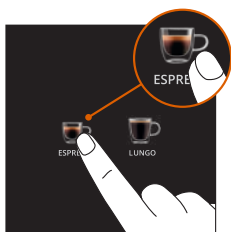

- Выберыце напой, які хочаце прыгатаваць.

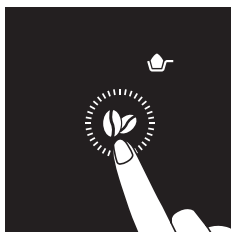

- Выберыце рэжым молатай кавы
- Націскайце кнопку моцнасці кавы столькі разоў, колькі спатрэбіцца, каб на экране з'явіўся значок молатай кавы.

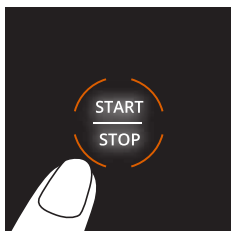

- Каб пачаць працэс гатавання, націсніце кнопку СТАРТ/СТОП.



- Атрымлівайце асалоду ад напоя.

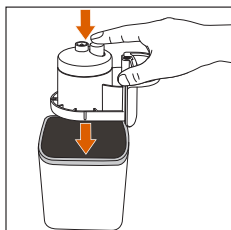

- Выкіньце рэшткі выкарыстанай кавы.

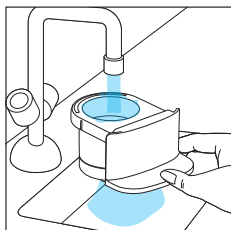

- Прамыйце ёмістасць для кавы.

7. ДАГЛЯД ЗА ПРЫЛАДАЙ

Рэгулярная чыстка забяспечвае аптымальную працу і захоўвае якасць кавы.

1. Прамыйце ёмістасць для молатай кавы пасля кожнага выкарыстання

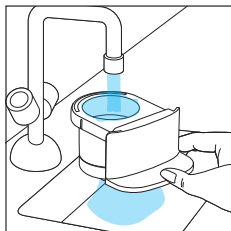

- Выміце ёмістасць і акуратна прамойце цёплай вадой, каб пазбавіцца рэштак кавы.

2. Рэгулярная ачыстка

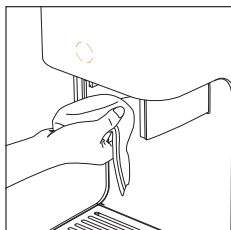

- Чысціце і мыйце паддон для збору кропель
- Пасля вымання ёмістасці для кавы, пратрыце галоўку вільготнай анучкай, каб прыбраць рэшткі кавы.

3. Прамыванне

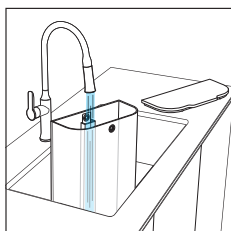

- Калі з'явіцца апавяшчэнне аб прамыўцы, выканайце наступныя крокі, каб памыць прыладу.
- Напоўніце ёмістасць чыстай вадой.

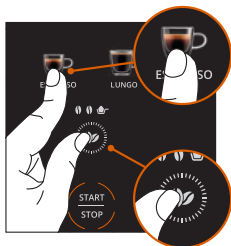

- Пастаўце кубак на 70 мл пад вузел падачы кавы. Вада будзе збірацца ў кубак падчас цыклу прамывання.
- Устаўце пустую ёмістасць для кавы.
- Адначасова **націсніце кнопкі** Зерне і Эспрэса, каб выбраць рэжым прамыўкі.
- Каб уключыць рэжым прамыўкі, націсніце кнопку СТАРТ/СТОП.

4. Заканчэнне прамывання

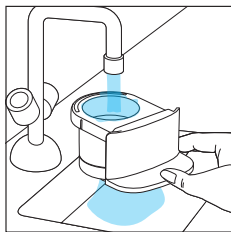

- Калі ўсе значкі вдаў кавы вярнуцца ў нармальны стан, працэс прамывкі завершаны.
- Выміце ёмістасць для кавы і спаласніце яе вадой.
- Прылада гатовая да выкарыстання.

8. ВЫДАЛЕННЕ НАКІПУ



Накіп можа прывесці да пагаршэння смаку кавы і да кепскай працы прылады.

Калі з'яўляецца апавяшчэнне НАКІП (CALC), выконвайце наступныя крокі, каб пазбавіцца ад накіпу:

- Апавяшчэнне CALC з'яўляецца праз 200 цыклаў. Мы рэкамендуем выдаляць накіп з прылады.
- Праз 230 цыклаў (без выдалення накіпу) прылада больш не зможа гатаваць напоі. На экране з'яўляецца апавяшчэнне CALC, значок кубка лунга і кававага зерня. Гэта азначае, што прыладу трэба ачысціць ад накіпу.

1. Падрыхтуйце раствор для выдалення накіпу

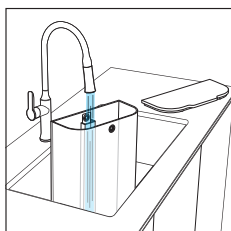

- Выміце ёмістасць для вады.
- Наліце ў яе 1 літр вады хатняй тэмпературы.

Заўвага: сродак ад накіпу *KRUPS можна набыць на афіцыйным сайце KRUPS і ў прадаўцоў прылады.

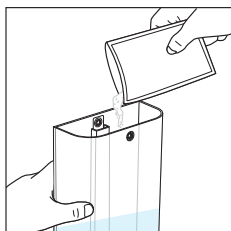

- Высыпіце ўвесь сродак ад накіпу KRUPS* у ёмістасць і перамяшайце да поўнага распушчання.
- Пастаўце ёмістасць аб'ёмам не менш за 2 літры пад паддон для кавы і распыляльнік пара. У яе будзе збірацца вадкасць, якая выдзяляецца падчас цыклу.

2. Запусціце праграму выдалення накіпу

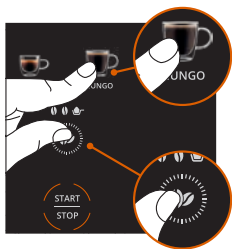

- **Каб пачаць:** Націсніце кнопкі Зерне і Лунга адначасова і ўтрымлівайце іх 3 секунды.

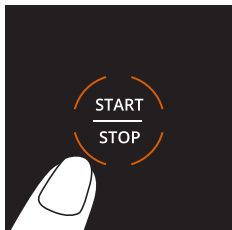

- Каб запусціць працэс ачысткі ад накіпу, націсніце кнопку СТАРТ/СТОП.
- Адзін па адным загарацца значкі відаў кавы, пазначаючы, што ідзе працэс ачысткі ад накіпу.

3. Сачыце за працэсам

Калі падчас працэсу з'явіцца апавяшчэнне «ёмістасць для вады»:

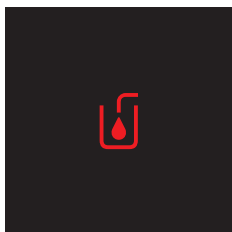

- Выліце з ёмістасці ваду і ачысціце яе.
- Выліце вадкасць з кантэйнера пад вузлом падачы кавы і вярніце на месца.
- Зноў запоўніце ёмістасць для вады да рысы MAX і вярніце на месца.
- Апавяшчэнне «ёмістасць для вады» знікне.
- Зноў націсніце кнопку СТАРТ/СТОП.
- Цыкл працягнецца.

Заўвага: сачыце за кантэйнерам і па неабходнасці вылівайце з яго вадкасць.

Можна прыпыніць цыкл, калі трэба выліць вадкасць з кантэйнера, націснуўшы кнопку СТАРТ/СТОП.



Калі зноў з'явіцца апавяшчэнне «ёмістасць для вады» трэба даліць у яе ваду.

4. Канец ачысткі ад накіпу

- Калі ўсе значкі відаў кавы зноў гараць разам, а апавяшчэнне CALC знікла, працэс ачысткі ад накіпу завершаны.

Заўвага: таксама можна запусціць ачыстку ад накіпу ўручную, выконваючы тыя ж самыя дзеянні.

9. ЗНАЧЭННІ СВЕТАВЫХ СІГНАЛАЎ

СВЯТЛО ІНДЫКАТАРА	ЗНАЧЭННІ	РАШЭННІ
	<p>У ёмістасці для кававай гушчы засталіся рэшткі кавы пасля апошняга прыгатавання.</p>	<p>Выміце ёмістасць і выдаліце рэшткі кавы. Перш чым выкарыстоўваць зноў, памыйце ёмістасць.</p>
	<p>У ёмістасці для вады недастаткова вады.</p>	<p>Дадайце ў яе чыстую ваду.</p>
<p>RINSE</p>	<p>Прыладу трэба прамыць.</p>	<p>Пачніце працэс прамывання, выконваючы наступныя крокі з інструкцыі для карыстальніка.</p>
<p>CALC</p>	<p>Прыладу трэба ачысціць ад накіпу.</p>	<p>Пачніце працэс ачысткі ад накіпу, выконваючы наступныя крокі з інструкцыі для карыстальніка.</p>
	<p>Празмерны ціск у сістэме не дае гатаваць каву.</p>	<p>Націсніце кнопку СТАРТ/СТОП і ўтрымлівайце яе 2 секунды, каб выключыць прыладу. Зноў націсніце кнопку СТАРТ/СТОП, каб уключыць прыладу. Ачысціце ёмістасць для молатай кавы і пачніце зноў гатаваць напой.</p>

10. ВЫПРАЎЛЕННЕ НЯСПРАЎНАСЦЕЙ

ПРАБЛЕМЫ	МАГЧЫМЫЯ ПРЫЧЫНЫ	РАШЭННІ
Прылада не ўключаецца.	Яна не ўключана ў разетку.	Спраўдзіце падключэнне і ўключыце ў рабочую разетку.
	Кнопка СТАРТ/СТОП не націснута.	Націсніце кнопку СТАРТ/СТОП.
	Носік заблакаваны рэшткамі кавы.	Памыйце ёмістасць для молатай кавы
Кава не цячэ.	Недастаткова вады ў ёмістасці.	Напоўніце ёмістасць для вады.
	Магчыма, вы даўно не выкарыстоўвалі прыладу.	Запусціце цыкл прамыўкі і ачысціце галоўку гатавання вільготнай анучкай, каб выдаліць рэшткі кавы.
	Молатая кава надта дробная.	Выкарыстоўвайце не такія дробны памол.
Колькасць кавы зменшылася.	Накіп.	Запусціце цыкл выдалення накіпу.
Кава надта слабая або надта моцная.	Няправільна наладжана кавамолка.*	Дапасуйце наладу памолу (гл. раздзел «Гатаванне кавы»)
	Моцнасць кавы наладжана няправільна.	Дапасуйце моцнасць у наладах напою (гл. раздзел «Гатаванне кавы»).
Кава недастаткова гарачая.	Кубак не быў папярэдне нагрэты.	Перад выкарыстаннем памыйце кубак гарачай вадой.
Кавамолка не працуе.	Ёмістасць для кававага зерня пустая.	Дадайце кававае зерне.
З'явілася апавяшчэнне CALC і я не магу прыгатаваць каву.	Прыладу трэба ачысціць ад накіпу	Запусціце цыкл ачысткі ад накіпу.
Апавяшчэнне CALC усё яшчэ гарыць.	Цыкл ачысткі ад накіпу не завершаны.	Правядзіце поўны цыкл ачысткі ад накіпу.
З-пад прылады цячэ вада.	Паддон длябору кропель перапоўнены або няправільна стаіць.	Выліце вадкасць з паддону і пастаўце яго правільна.
Гарыць апавяшчэнне «дадаць ваду».	У ёмістасці для вады недастаткова вады.	Напоўніце ёмістасць для вады.
	Ёмістасць для вады няправільна ўстаўлена.	Выміце ёмістасць для вады і ўстаўце яе правільна.

*Залежыць ад мадэлі

ПРАБЛЕМЫ	МАГЧЫМЫЯ ПРЫЧЫНЫ	РАШЭННІ
Як можна выключыць прыладу ўручную?		Націсніце кнопку СТАРТ/СТОП і ўтрымлівайце яе 2 секунды. Або прылада выключыцца аўтаматычна праз 8 хвілін.
Як уключыць заблакаваную прыладу?		Націсніце кнопку СТАРТ/СТОП, каб выключыць прыладу. Выміце вілку з разетки, пачакайце 1 хвіліну, уключыце прыладу ў разетку. Націсніце кнопку СТАРТ/СТОП, каб запусціць прыладу.
	Прылада не была ачышчана ад накіпу.	Запусціце цыкл ачысткі ад накіпу.

Калі любую з гэтых праблем не ўдаецца вырашыць, звярніцеся ў кліенцкую службу KRUPS.

11. ЗАКАНЧЭННЕ ТЭРМІНУ ПРЫДАТНАСЦІ ЭЛЕКТРЫЧНЫХ І ЭЛЕКТРОННЫХ ПРЫЛАД

Мы таксама прымаем удзел у ахове навакольнага асяроддзя!



- ❗ Ваша прылада змяшчае розныя матэрыялы, якія можна выкарыстаць паўторна або перапрацаваць.
- ➡ Занясіце прыладу ў адпаведны сэрвісны цэнтр або пункт збору, дзе яе ўтылізуюць найлепшым чынам.

CONTENIDO

1. Descripción	p.596
2. Especificaciones técnicas	p.598
3. Información de seguridad importante	p.598
4. Primer uso	p.598
5. Preparación del café	p.600
6. Preparación con café molido.....	p.604
7. Limpieza	p.606
8. Descalcificación	p.607
9. Significado de las señales de luz.....	p.609
10. Solución de problemas	p.610
11. Final de la vida útil de productos eléctricos y electrónicos...	p.611

1. DESCRIPCIÓN

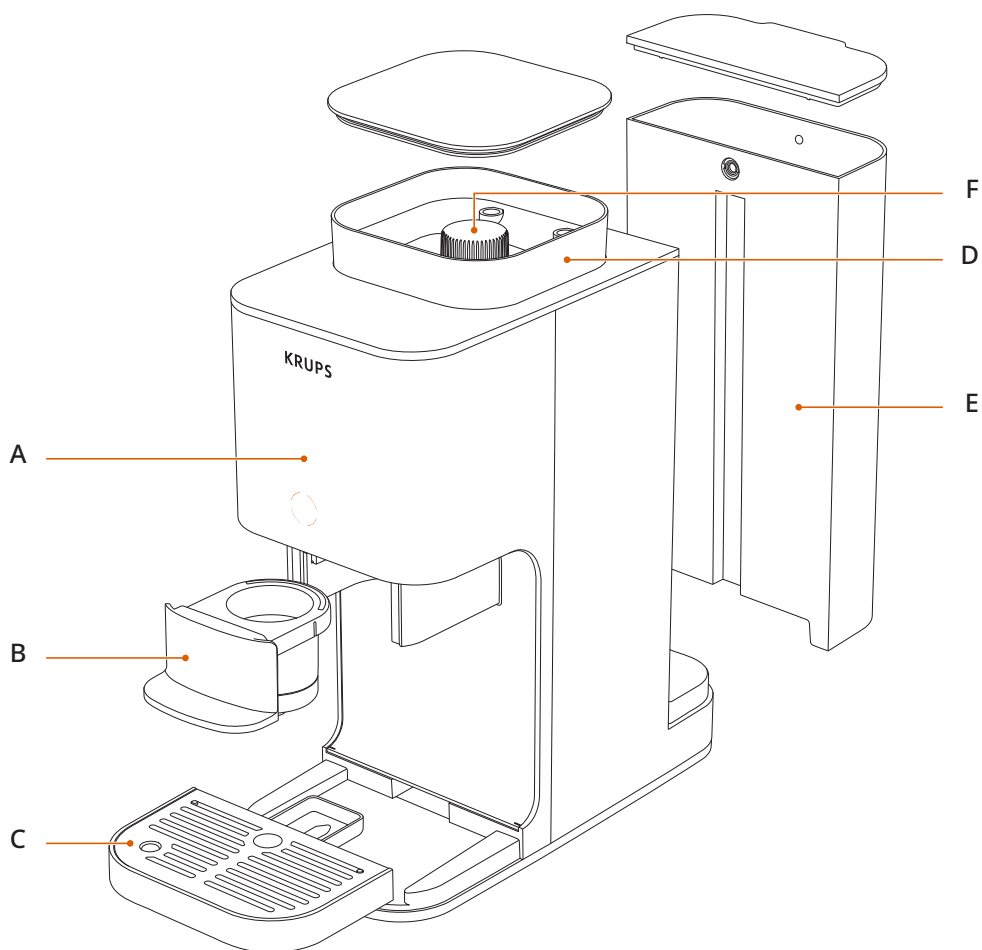

- A** Pantalla de control
- B** Depósito de café
- C** Bandeja recogegotas

- D** Contenedor de granos de café
- E** Depósito del agua
- F** Perilla de ajuste de molido*

*Según el modelo

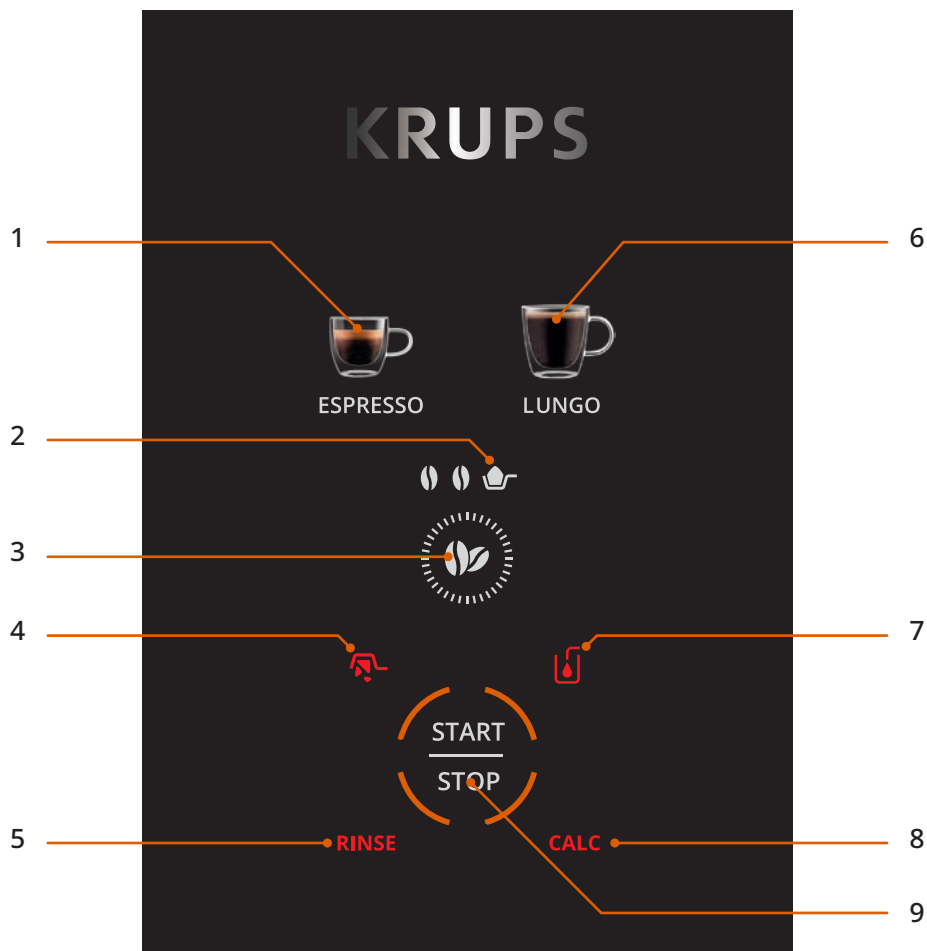

- 1 Espresso
- 2 Modo de café molido
- 3 Ajuste de la intensidad
- 4 Alerta: Vacíe el cajón de café
- 5 Alerta de enjuague

- 6 Café largo
- 7 Alerta de agregar agua
- 8 Alerta de descalcificación
- 9 INICIAR/DETENER

2. ESPECIFICACIONES TÉCNICAS

- Presión de la bomba 15 bares
- Dimensiones: 150 x 360 x 295 mm

3. INFORMACIÓN DE SEGURIDAD IMPORTANTE

- Lea cuidadosamente todas las instrucciones antes de usar el aparato; en especial, las precauciones de seguridad.
- Este aparato se diseñó para el uso doméstico exclusivamente.
- Solo se debe conectar el aparato a una fuente de alimentación estándar y debe cumplir con las especificaciones de voltaje y frecuencia que se muestran en la etiqueta de seguridad del aparato.

4. PRIMER USO

Nota: Esta cafetera es nueva y se probó con café antes de empaclarla. Aunque se limpió, aún puede haber una pequeña cantidad de residuos de café en el interior. Esto es normal y no afectará el rendimiento de la cafetera.

Para garantizar el funcionamiento correcto desde el primer uso, siga estos pasos antes de usar la cafetera por primera vez:

1. Cómo desempacar la cafetera

- Retire cuidadosamente la cafetera de su empaque.
- Revise que se encuentren todas las piezas y que estén en buen estado.
- Retire la banda de papel que se encuentra en el interior del contenedor de granos de café.
- Retire el adhesivo del panel de la cafetera.

2. Llene el depósito de agua

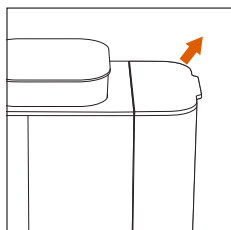

- Retire el depósito de agua.

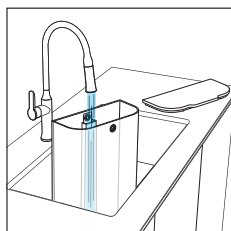

- Llénelo con agua hasta el nivel máximo.

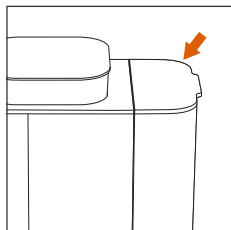

- Vuelva a acoplarlo a la cafetera.

3. Encienda la cafetera y realice un primer enjuague

Recomendamos realizar un ciclo de enjuague sin café antes del primer uso.



- Coloque una taza (de al menos 70 ml) debajo del cabezal de preparación.

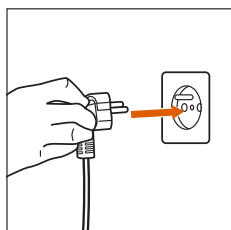

- Conecte la cafetera.

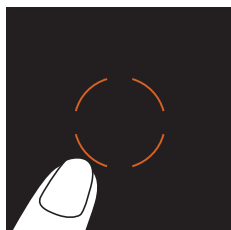

- Presione el botón central de color naranja para encenderla.

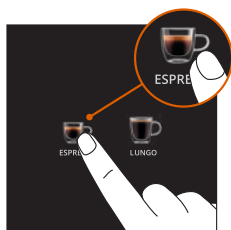

- Presione el botón de espresso.

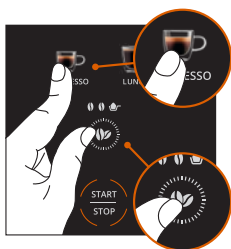

- Presione los botones de espresso y grano de café al mismo tiempo para activar el modo de enjuague.

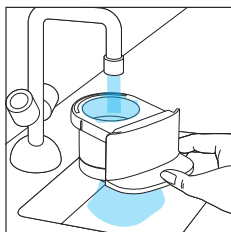

- El enjuague inicia y termina de manera automática.
- Enjuague el cajón de café

5. PREPARACIÓN DEL CAFÉ

Con granos de café

1. Llene el contenedor de granos de café

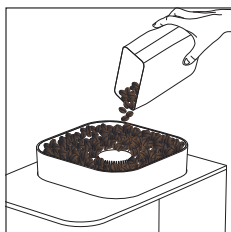

- Vierta granos de café frescos en el contenedor.

2. Ajuste la molienda*

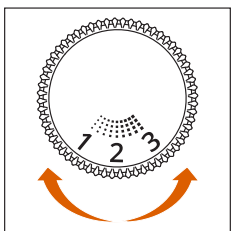

- Abra la tapa del contenedor de granos de café. Gire la perilla de ajuste para seleccionar el tamaño de molienda:

- **Ajuste de número bajo:** molienda fina => para obtener un espresso fuerte e intenso
- **Ajuste medio:** molienda media => para obtener un sabor equilibrado
- **Ajuste de número alto:** molienda gruesa => para obtener un café de filtro

*Según el modelo



Solo ajuste el tamaño de molienda cuando el molinillo de café esté en funcionamiento, mientras hace café. Hacer el ajuste cuando el molinillo no esté en funcionamiento podría dañar el mecanismo.

Nota: Después de cambiar el ajuste del tamaño de molienda, prepare un café de forma que el ajuste se pueda percibir adecuadamente tanto en términos de sabor como de flujo.

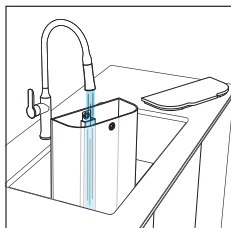

- Llene el depósito de agua al nivel máximo.

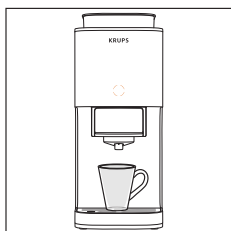

- Coloque la taza debajo de la salida de café.
Nota: Retire el recogegotas si usa una taza grande.

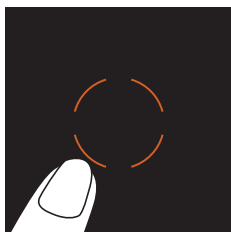

- Encienda el aparato.

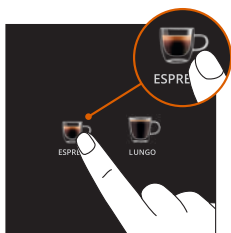

- Seleccione el estilo de café que desea.

3. Personalice los ajustes de la bebida si lo desea

Modifique los ajustes de la bebida según sus preferencias:

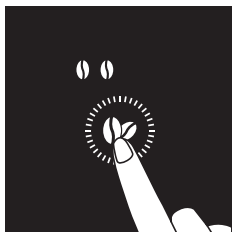

- **Intensidad del café:** elija entre 2 niveles de intensidad.

4. Comience a preparar el café

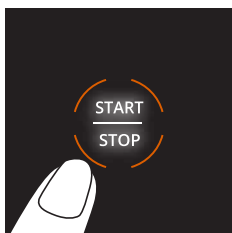

- Presione el botón INICIAR/DETENER. La cafetera comenzará el proceso de preparación del café.



Evite retirar el depósito mientras esté en funcionamiento, de lo contrario, es posible que deba reiniciar el proceso de preparación del café.

5. Disfrute su bebida

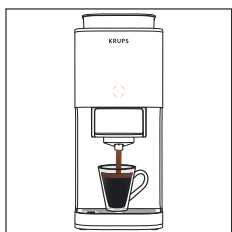

- Una vez que el flujo de café se detenga de manera automática, su bebida estará lista y puede disfrutar de ella.

Nota: Puede presionar el botón INICIAR/DETENER para detener el flujo de café durante el proceso.

6. Vacíe los posos de café usado

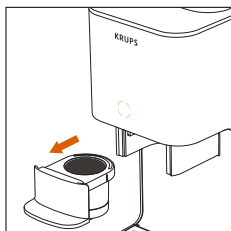

- Retire el cajón de café

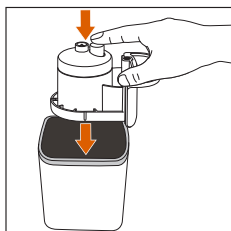

- Gire el cajón boca abajo sobre un recipiente adecuado, luego presione el botón. También puede golpear suavemente la bandeja para retirar los posos de café.

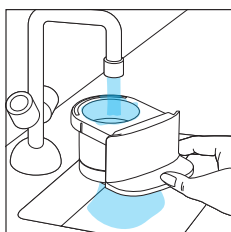

- Enjuague el cajón con agua.

7. Apague la cafetera

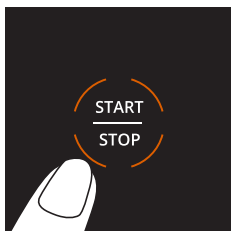

- Para apagar la cafetera después de su uso, presione el botón INICIAR/DETENER por 2 segundos.

Nota: Si no se realiza ninguna acción en 8 minutos, la cafetera se apagará automáticamente.

6. PREPARACIÓN CON CAFÉ MOLIDO

Use este modo para hacer su bebida con café molido (como café descafeinado). En este caso, no se usará el molinillo de café.

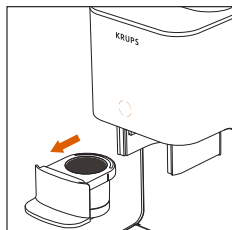

- Retire el cajón

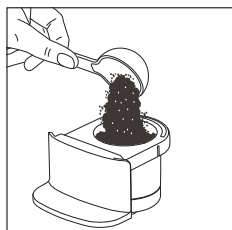

- Vierta una porción de café molido en el cajón

Nota: Si su café molido es demasiado fino, la cafetera no podrá extraer el café adecuadamente.

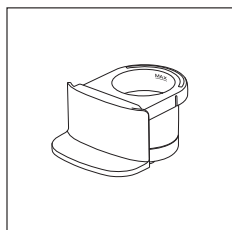

No exceda la línea que marca el máximo dentro del cajón.

Nota: Reduzca la cantidad de café si usa café molido muy finamente.

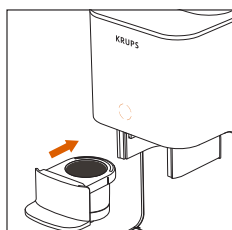

- Vuelva a colocar el cajón en su lugar

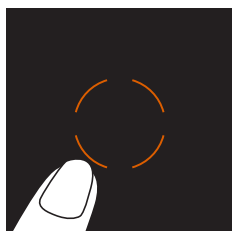

- Encienda la cafetera

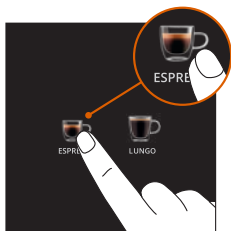

- Elija la bebida que desea preparar

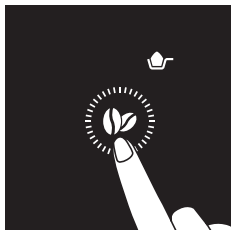

- Seleccione el modo de café molido
- Presione el botón de intensidad tantas veces como lo necesite hasta que el ícono de café molido aparezca en la pantalla.

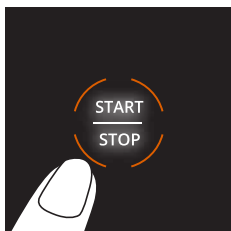

- Presione el botón INICIAR/DETENER para iniciar la extracción.



- Disfrute su bebida.

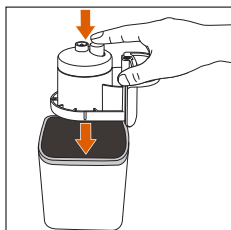

- Vacíe el café molido que ya usó.

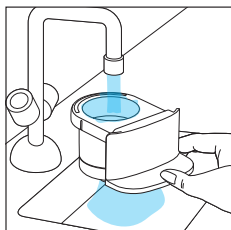

- Enjuague el cajón.

7. LIMPIEZA

Una limpieza regular asegura un rendimiento óptimo y preserva la calidad del café.

1. Enjuague el cajón después de cada uso

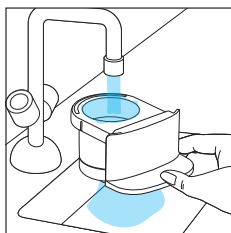

- Retire el cajón y enjuáguelo cuidadosamente con agua tibia para deshacerse de cualquier residuo de café.

2. Limpieza regular

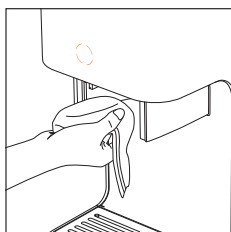

- Vacíe y limpie la bandeja recogegotas.
- Después de retirar el cajón, limpie el cabezal con un paño para deshacerse de los residuos de café.

3. Enjuague

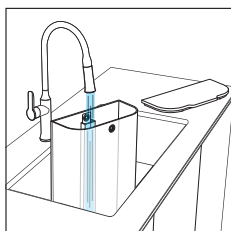

- Cuando la alerta de enjuague aparezca, siga los pasos que se indican a continuación para enjuagar la cafetera.
- Llene el depósito con agua limpia.

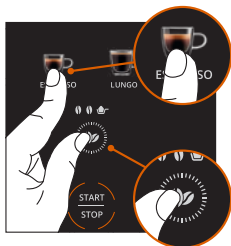

- Coloque una taza de 70 ml debajo de la salida de café. La taza recolectará el agua del enjuague durante el ciclo.
- Ponga el cajón vacío en posición.
- Presione **los botones de grano** y espresso a la vez para seleccionar el modo de enjuague.
- Presione el botón INICIAR/DETENER para activar el modo de enjuague.

4. Fin del enjuague

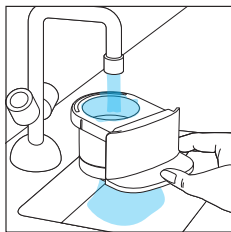

- Cuando todos los íconos de estilo de café regresen a la normalidad, se habrá completado el proceso de enjuague.
- Retire el cajón y enjuáguelo con agua.
- Ahora, la cafetera está lista para su uso.

8. DESCALCIFICACIÓN



El sarro puede alterar el sabor del café y afectar el buen funcionamiento de su cafetera.

Cuando la alerta CALC aparezca, siga los pasos que se indican a continuación para descalcificar la cafetera:

- La alerta CALC se muestra después de 200 ciclos: Le recomendamos que descalcifique la cafetera.
- Después de 230 ciclos (sin descalcificar), la cafetera ya no podrá preparar bebidas. La alerta CALC, la taza Lungo y el ícono del grano de café se muestran en la pantalla. Esto significa que es necesario descalcificar la cafetera.

1. Prepare la solución descalcificante

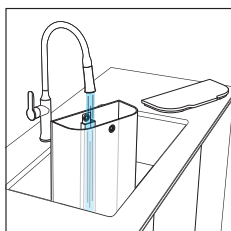

- Retire el depósito de agua.
- Llénelo con 1 litro de agua a temperatura ambiente.

Nota: *El descalcificador KRUPS se puede comprar en el sitio web oficial de KRUPS y en otras tiendas.

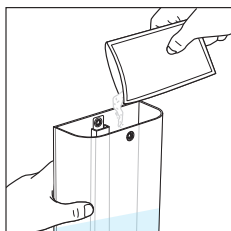

- Agregue todo el contenido del descalcificador KRUPS* al depósito y mézclelo hasta que se haya disuelto por completo.
- Coloque un recipiente con una capacidad de al menos 2 litros debajo de la salida del café y la boquilla de vapor. Este recipiente recogerá todo el líquido que se libere durante el ciclo.

2. Comience el programa de descalcificación

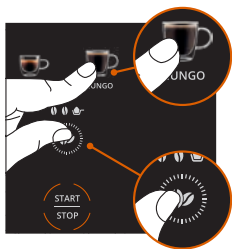

- **Para empezar:** Mantenga presionados los botones de grano y lungo a la vez por 3 segundos.

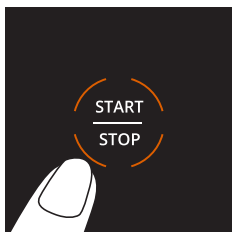

- Presione el botón INICIAR/DETENER para comenzar el proceso de descalcificación.
- Los íconos de estilo de café se encenderán uno por uno para indicar que el proceso de descalcificación está en curso.

3. Supervise el proceso

Cuando aparezca la alerta de “depósito de agua” durante el proceso haga esto:

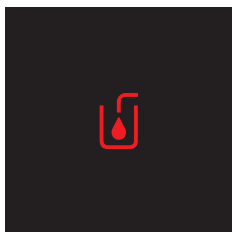

- Vacíe el depósito y límpielo.
- Vacíe el recipiente situado debajo de la salida del café y vuelva a colocarlo en su posición.
- Vuelva a llenar el depósito de agua hasta el nivel MAX. y vuelva a colocarlo en su posición.
- La alerta de “depósito de agua” desaparecerá.
- Presione de nuevo el botón INICIAR/DETENER.
- El ciclo se reanudará.

Nota: Vigile el recipiente y vacíelo si es necesario.

Puede pausar el ciclo si presiona el botón INICIAR/DETENER en caso de que necesite vaciar el recipiente.

Si la alerta de “depósito de agua” aparece de nuevo, debe agregar más agua al depósito.

4. Fin de la descalcificación

- Cuando se encienden todos los íconos de estilo de café juntos y la alerta CALC desaparece, se completa el proceso de descalcificación.

Nota: También puede seguir los mismos pasos para comenzar un ciclo de descalcificación de forma manual.

9. SIGNIFICADO DE LAS SEÑALES DE LUZ

LUZ INDICADORA	SIGNIFICADOS	SOLUCIONES
	<p>Quedan posos de café en el cajón desde el último café que se preparó.</p>	<p>Retire el cajón y vacíe los posos del café. Luego, enjuáguelo antes de volver a usarlo.</p>
	<p>No hay suficiente agua en el depósito.</p>	<p>Agregue agua limpia en el depósito.</p>
<p>RINSE</p>	<p>La cafetera necesita que se enjuague.</p>	<p>Siga los pasos en el manual del usuario para comenzar el proceso de enjuague.</p>
<p>CALC</p>	<p>La cafetera necesita una descalcificación.</p>	<p>Siga los pasos en el manual del usuario para comenzar el proceso de descalcificación.</p>
	<p>Una presión excesiva en el sistema impide la extracción del café.</p>	<p>Mantenga presionado el botón INICIAR/DETENER por 2 segundos para apagar la cafetera. Presione el botón INICIAR/DETENER de nuevo para encenderla. Limpie el cajón y comience a preparar la bebida nuevamente.</p>

10. SOLUCIÓN DE PROBLEMAS

PROBLEMAS	CAUSAS POSIBLES	SOLUCIONES
La máquina no se enciende.	El cable de alimentación no está enchufado.	Compruebe la conexión eléctrica y enchúfelo a una toma de corriente que funcione.
	El botón INICIAR/DETENER no está presionado.	Presione el botón INICIAR/DETENER.
	El residuo de café bloquea la salida.	Enjuague el cajón
El café no fluye.	No hay suficiente agua en el depósito.	Llene el depósito de agua.
	Puede haber pasado mucho tiempo desde su último uso.	Comience un ciclo de enjuague y limpie el cabezal de preparación con un paño húmedo para retirar cualquier residuo de café.
	El café molido es demasiado fino.	Use un molido más grueso.
La cantidad de café ha disminuido.	Sarro.	Comience un ciclo de descalcificación.
El café es demasiado suave o fuerte.	El ajuste de molido es incorrecto.*	Ajuste la molienda (consulte la sección "Preparación del café")
	La intensidad del café no está bien establecida.	Ajústela en la configuración de la bebida. (Consulte la sección "Preparación de café")
El café no está lo suficientemente caliente.	La taza no se precalentó.	Enjuague la taza con agua caliente antes de usar.
El molinillo de café no funciona.	El contenedor de granos de café está vacío.	Agregue granos de café.
La alerta CALC está encendida y no se puede hacer café.	La máquina necesita una descalcificación	Realice ciclos de descalcificación.
La alerta CALC aún sigue activa.	el ciclo de descalcificación no se completó.	Realice ciclos de descalcificación completos.
Hay una fuga de agua por debajo de la máquina.	La bandeja recogegotas está llena o mal alineada.	Vacíe la bandeja recogegotas y vuelva a colocarla correctamente.
Se muestra la alerta "agregue agua".	No hay suficiente agua en el depósito.	Llene el depósito de agua.
	El depósito de agua se insertó de manera incorrecta.	Retire el depósito de agua y vuelva a insertarlo firmemente.

*Según el modelo

PROBLEMAS	CAUSAS POSIBLES	SOLUCIONES
¿Cómo puedo apagar la cafetera manualmente?		Mantenga presionado el botón INICIAR/DETENER por 2 segundos. Alternativamente, la cafetera se apagará de forma automática después de 8 minutos.
¿Cómo se puede solucionar una cafetera bloqueada?		Presione INICIAR/DETENER para apagar la cafetera. Desenchúfela y espere 1 minuto. Luego, vuelva a enchufarla. Presione INICIAR/DETENER para encenderla de nuevo.
	Su cafetera no se ha descalcificado.	Realice un ciclo de descalcificación.

Si alguno de estos problemas persiste, comuníquese con el servicio al cliente de KRUPS.

11. FINAL DE LA VIDA ÚTIL DE PRODUCTOS ELÉCTRICOS Y ELECTRÓNICOS

Cumplimos con nuestra tarea de proteger el ambiente.



- ① Su producto contiene varios materiales que se pueden reusar o reciclar.
- ➔ Llévelo a un centro de servicio autorizado o punto de recolección para disponer de él de la manera más adecuada.

ÍNDICE

1. Descripción	p.613
2. Especificaciones técnicas	p.615
3. Información de seguridad importante	p.615
4. Uso por primera vez	p.615
5. Preparación de café.....	p.617
6. Preparación con café molido.....	p.621
7. Limpieza.....	p.623
8. Descalcificación.....	p.624
9. Significado de las alertas luminosas	p.626
10. Solución de problemas	p.627
11. Manejo responsable al final de la vida útil	p.628

1. DESCRIPCIÓN

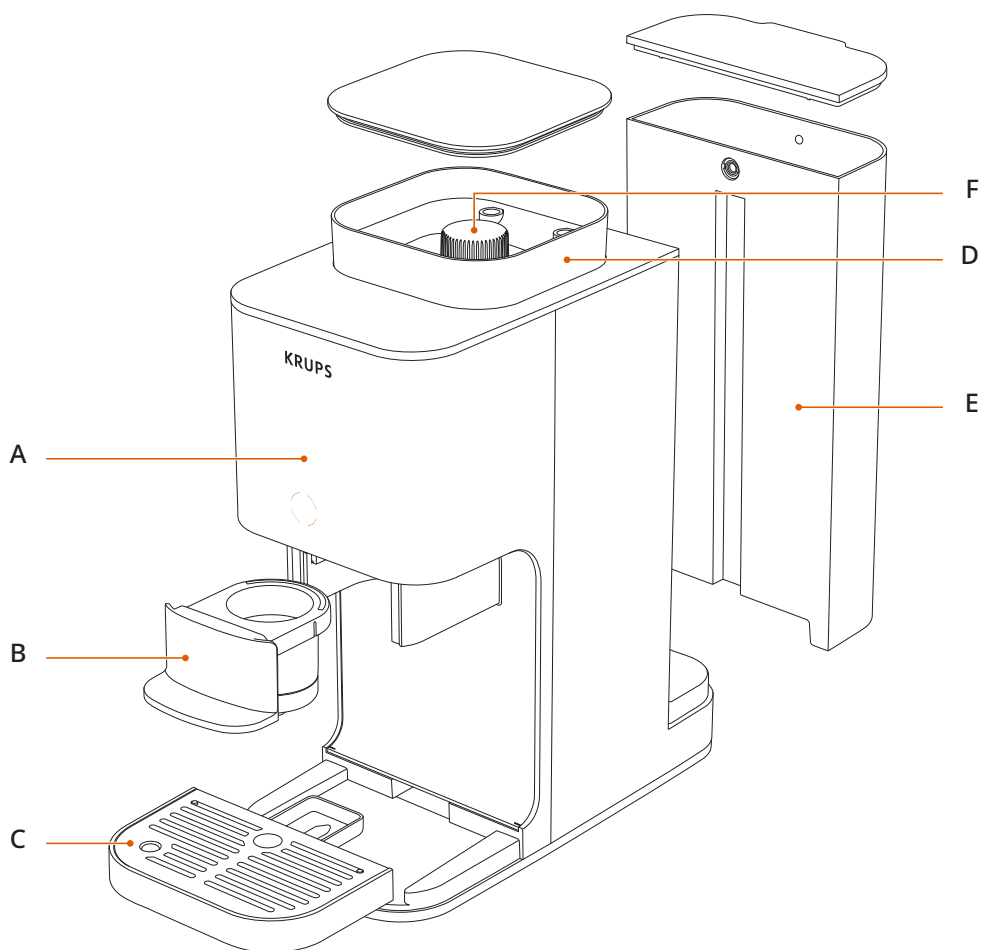

- A** Pantalla de control
- B** Organizador de cápsulas
- C** Bandeja de goteo
- D** Recipiente para el café en granos

- E** Tanque de agua
- F** Perilla de ajuste del grado de molienda*

*Según el modelo

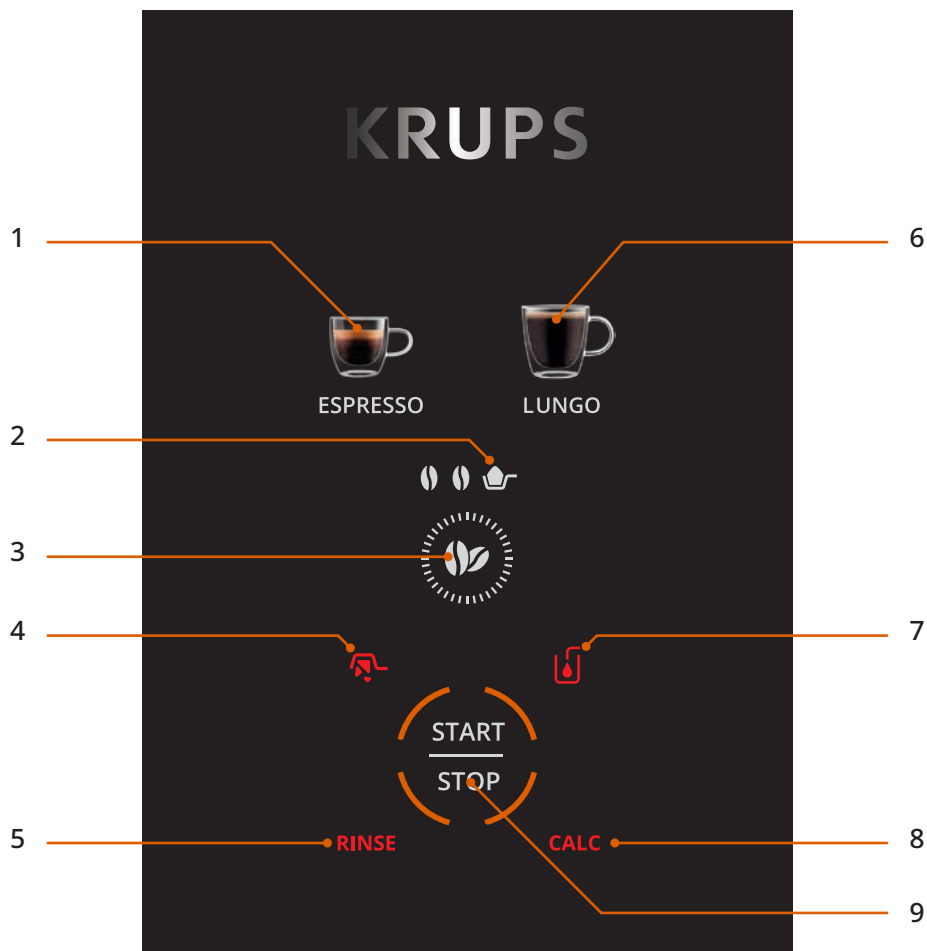

- 1 Espresso
- 2 Modo de café molido
- 3 Configuración del grado de intensidad
- 4 Alerta: Vacíe el cajón de café
- 5 Alerta de enjuague

- 6 Lungo
- 7 Alerta de agregar más agua
- 8 Alerta de descalcificación
- 9 INICIO/PARADA

2. ESPECIFICACIONES TÉCNICAS

- Presión de la bomba: 15 bar
- Dimensiones: 150 mm x 360 mm x 295 mm

3. INFORMACIÓN DE SEGURIDAD IMPORTANTE

- Leer detenidamente todas las instrucciones antes de usar la máquina, en especial las instrucciones de seguridad.
- Esta máquina se fabricó para uso doméstico únicamente.
- Solo se debe enchufar en una fuente de alimentación eléctrica estándar y debe cumplir con las especificaciones de frecuencia y voltaje que se muestran en la etiqueta de seguridad de la máquina.

4. USO POR PRIMERA VEZ

Nota: Esta máquina es nueva y se probó con café antes de embalarla. Aunque se limpió, puede tener una pequeña cantidad de café residual en su interior. Esto es normal y no afectará su funcionamiento.

Para garantizar el funcionamiento correcto desde el inicio, siga estos pasos antes de usar la máquina por primera vez:

1. Desembalar la máquina

- Saque el artefacto del embalaje cuidadosamente.
- Verifique que estén todas las piezas y en buenas condiciones.
- Retire la banda de papel ubicada en el interior del depósito de granos de café.
- Retire el adhesivo que recubre el panel de la máquina.

2. Llenar el tanque de agua

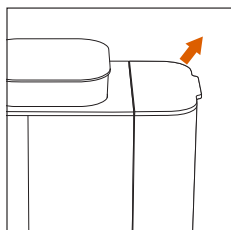

- Retire el tanque de agua.

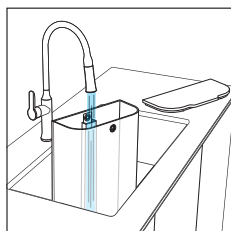

- Llénelo con agua hasta la marca de nivel MÁX.

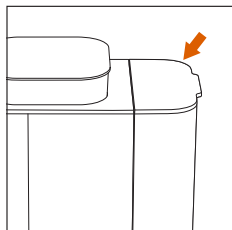

- Vuelva a colocarlo en la máquina.

3. Encender la máquina y realizar el enjuague

Aconsejamos realizar un ciclo de enjuague sin café antes de utilizarla por primera vez.



- Coloque una taza (de 70 ml como mínimo) debajo del cabezal del café.

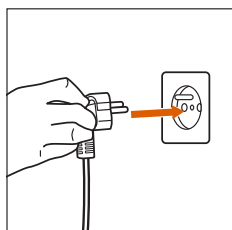

- Enchufe la máquina.

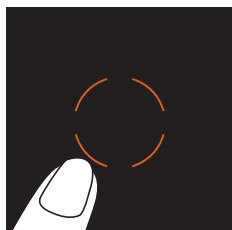

- Presione el botón naranja del centro para encenderla.

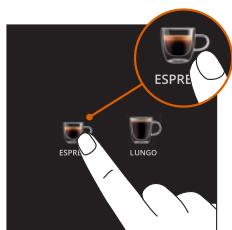

- Presione el botón de Espresso.

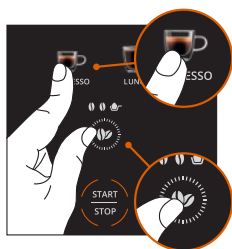

- Presione el botón de Espresso y de Café en granos al mismo tiempo para activar el modo de enjuague.

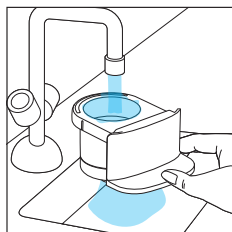

- El proceso de enjuague comenzará y finalizará automáticamente.
- Enjuague el cajón de café

5. PREPARACIÓN DE CAFÉ

Con el café en granos

1. Llenar el depósito de café en granos

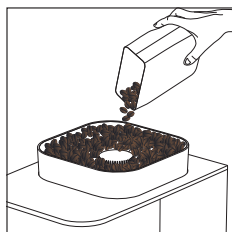

- Vuelque los granos en el depósito.

2. Ajustar la configuración de la molienda*

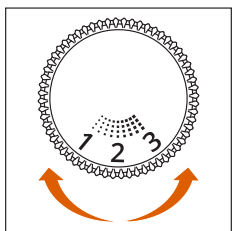

- Saque la tapa del depósito de café en granos. Gire la perilla de ajuste para seleccionar el grado de molido deseado:

- **Configuración de graduación baja:** molido fino => para un espresso fuerte e intenso
- **Configuración de graduación media:** molido medio => para lograr un sabor equilibrado
- **Configuración de graduación alta:** molido grueso => para café de filtro

*Según el modelo



Ajuste la graduación de molienda únicamente cuando el molinillo de café esté en funcionamiento, mientras se prepara el café. Hacerlo cuando el molinillo no está en uso puede dañar su mecanismo.

Nota: Después de cambiar la configuración del grado de molienda, prepare un café para que el ajuste sea adecuadamente perceptible tanto en términos de sabor como de caudal.

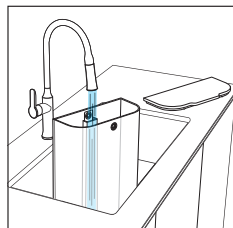

- Llene el tanque de agua con agua hasta alcanzar el nivel MÁX.

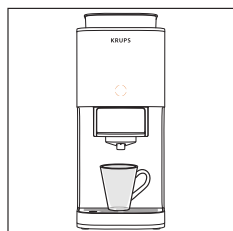

- Coloque la taza debajo de la salida de café.
Nota: Quite la bandeja de goteo si usa una taza grande.

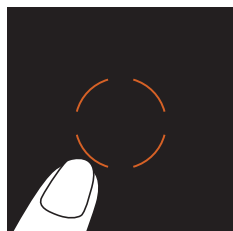

- Encienda la máquina.

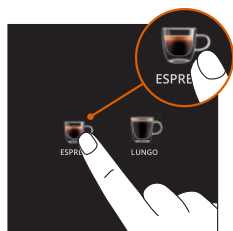

- Seleccione el tipo de café deseado.

3. Personalice la configuración de la bebida si así lo desea.

Ajuste la bebida según sus preferencias:



- **Intensidad del café:** elija uno de los 2 niveles de intensidad

4. Comenzar con la preparación del café



- Presione el botón de INICIO/PARADA. La máquina iniciará el proceso de preparación del café.



Evite sacar el tanque mientras la máquina está en funcionamiento; de lo contrario, podría tener que reiniciar el proceso de preparación del café.

5. Disfrutar la bebida

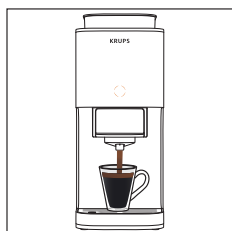

- Una vez que el café termine de salir automáticamente de la máquina, ¡ya puede disfrutar su bebida!

Nota: Puede detener la salida de café en cualquier momento si presiona el botón de INICIO/PARADA.

6. Quitar los desechos de café

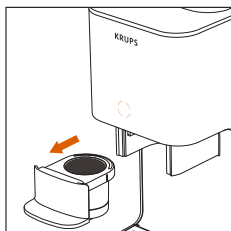

- Retire el cajón de café

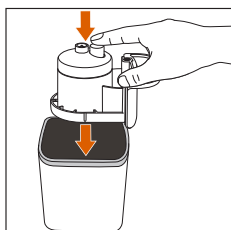

- Gire y coloque el depósito en un contenedor adecuado; después, presione el botón. También puede golpear suavemente la bandeja para quitar los desechos.

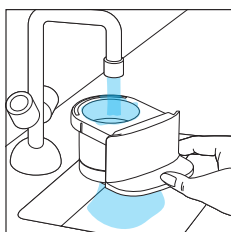

- Enjuague el depósito con agua.

7. Apagar la máquina

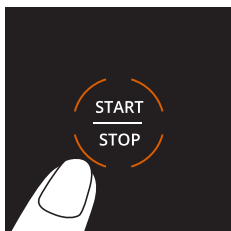

- Para apagar la máquina después de usarla, mantenga presionado el botón de INICIO/PARADA durante 2 segundos.

Nota: Si no hacen nada, la máquina se apagará automáticamente después de 8 minutos.

6. PREPARACIÓN CON CAFÉ MOLIDO

Use este modo para preparar café con granos molidos (por ejemplo, café descafeinado). En este caso, no se usará el molinillo de café.

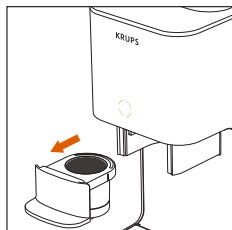

- Quite el depósito.

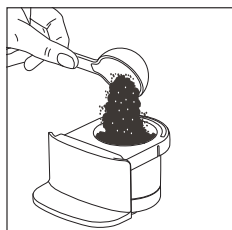

- Coloque un puñado de café molido en el depósito.
Nota: Si los granos molidos de café son muy finos, la máquina no podrá elaborar el café adecuadamente.

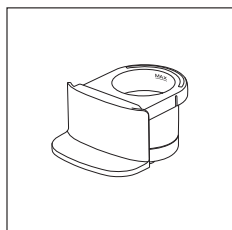

No supere la línea de nivel MÁX que se muestra en el depósito.

- Nota:** Reduzca la cantidad de café si está usando café molido muy fino.

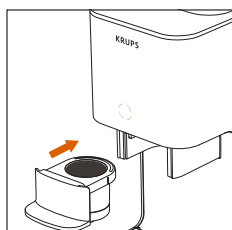

- Vuelva a colocar el depósito en su lugar.

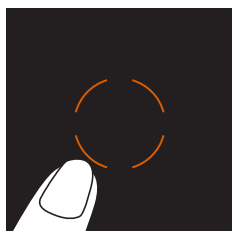

- Encienda la máquina.

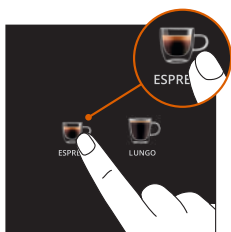

- Elija qué bebida desea preparar.

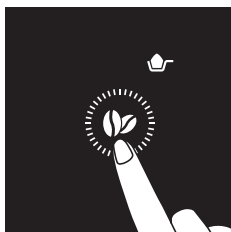

- Seleccionar el modo café molido
- Presione el botón de intensidad tantas veces como sea necesario hasta que aparezca el ícono de café molido en la pantalla.

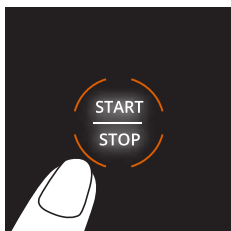

- Presione el botón de INICIO/PARADA para iniciar la extracción.



- Disfrute la bebida.

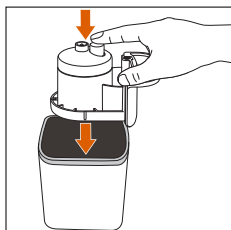

- Descarte los desechos de café usados.

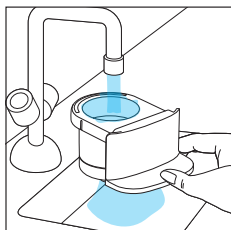

- Enjuague el depósito.

7. LIMPIEZA

Una limpieza regular asegura el funcionamiento óptimo y conserva la calidad del café.

1. Enjuagar el depósito después de cada uso

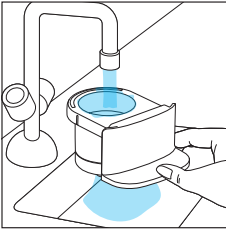

- Quite el depósito y enjuáguelo cuidadosamente con agua tibia para eliminar cualquier resto de café.

2. Limpieza regular

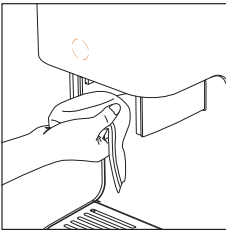

- Vacíe y limpie la bandeja de goteo.
- Después de quitar el depósito, limpie el cabezal con un paño húmedo para eliminar cualquier resto de café.

3. Enjuague

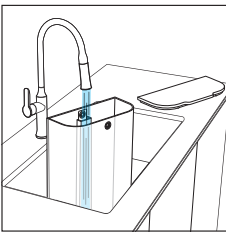

- Cuando aparezca la alerta de enjuague, siga estos pasos para enjuagar la máquina.
- Llene el tanque con agua limpia.

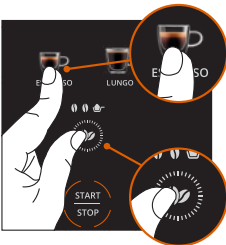

- Coloque una taza de 70 ml debajo de la salida de café. En la taza caerá el agua durante el proceso de enjuague.
- Coloque el depósito en su lugar.
- Presione **los botones de Grano** y Espresso al mismo tiempo para seleccionar el modo de enjuague.
- Presione el botón de INICIO/PARADA para activar el modo de enjuague.

4. Fin del enjuague

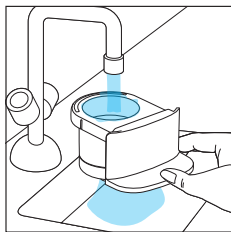

- El proceso de enjuague finaliza una vez que todos los íconos de estilo de café vuelven a su posición.
- Quite el depósito y enjuáguelo con agua.
- Su máquina ya está lista para usar.

8. DESCALCIFICACIÓN



El depósito de cal puede afectar el sabor del café y no permitir que el café salga de forma fluida de la máquina.

Cuando aparece la alerta de CALC, siga estas instrucciones para descalcificar la máquina:

- La alerta de CALC aparece después de 200 ciclos: le aconsejamos que descalcifique la máquina.
- Después de 230 ciclos (sin un proceso de descalcificación), la máquina no podrá preparar más bebidas. La alerta de CALC, la taza de Lungo y el grano de café aparecen en la pantalla. Esto significa que se debe descalcificar la máquina.

1. Preparar la solución de descalcificación

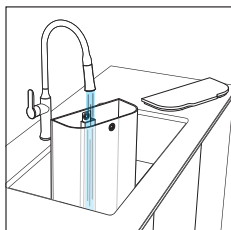

- Retire el tanque de agua.
- Llénelo con 1 litro de agua a temperatura ambiente.

Nota: El *descalcificador KRUPS está disponible para la venta en el sitio web oficial de KRUPS y de otros vendedores.

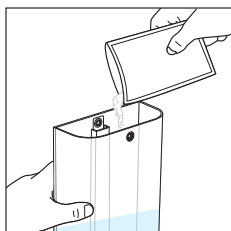

- Agregue todo el contenido del descalcificador* KRUPS en el tanque y mézclelo hasta que se disuelva por completo.
- Coloque un recipiente con una capacidad de al menos 2 litros debajo de la salida de café y de la boquilla de vapor. Este recipiente recogerá todo el líquido que se elimine durante el ciclo.

2. Iniciar el programa de descalcificación

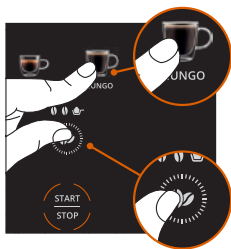

- **Para comenzar**, haga lo siguiente: Mantenga presionados los botones de Grano y Lungo simultáneamente durante 3 segundos.



- Presione el botón de INICIO/PARADA para iniciar el proceso de descalcificación.
- Los íconos de estilo de café se encenderán, de a uno a la vez, para indicar que el proceso de descalcificación está en curso.

3. Supervisar el proceso

Cuando aparece la alerta de “tanque de agua” durante el proceso, haga lo siguiente:

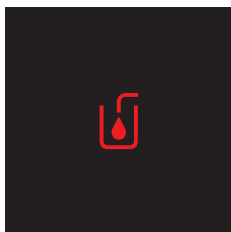

- Vacíe el tanque y límpielo.
- Vacíe el recipiente que está debajo de la salida de café y vuelva a colocarlo en su lugar.
- Vuelva a llenar el tanque de agua hasta el nivel de MÁX. y colóquelo en su lugar.
- La alerta de “tanque de agua” desaparecerá.
- Presione nuevamente el botón de INICIO/PARADA.
- El ciclo continuará.

Nota: Observe el recipiente y vacíelo si es necesario.

Puede pausar el ciclo con el botón INICIO/PARADA si necesita vaciar el recipiente.

Si la alerta de “tanque de agua” vuelve a aparecer, debe agregarle más agua al tanque.

4. Fin de la descalcificación

- Cuando todos los íconos de tipos de café se vuelven a encender de forma simultánea y la alerta de CALC desaparece, esto indica que el proceso de descalcificación finalizó.

Nota: También puede iniciar el ciclo de descalcificación de forma manual siguiendo los mismos pasos.

9. SIGNIFICADO DE LAS ALERTAS LUMINOSAS

LUZ INDICADORA	SIGNIFICADOS	SOLUCIONES
	<p>Hay restos de café molido en el depósito del último café que se preparó.</p>	<p>Quite el depósito y tire los desechos de café. Enjuáguelo antes de volver a usarlo.</p>
	<p>No hay suficiente agua en el tanque.</p>	<p>Agregue agua limpia en el tanque.</p>
<p>RINSE</p>	<p>Debe enjuagar la máquina.</p>	<p>Siga los pasos que se detallan en el manual del usuario para iniciar un proceso de enjuague.</p>
<p>CALC</p>	<p>Debe descalcificar la máquina.</p>	<p>Siga los pasos que se detallan en el manual del usuario para iniciar un proceso de descalcificación.</p>
	<p>Un nivel de presión excesivo en el sistema no permite extraer café.</p>	<p>Mantenga presionado el botón de INICIO/PARADA durante 2 segundos para apagar la máquina. Vuelva a presionar el botón de INICIO/PARADA para encender la máquina. Limpie el depósito y reinicie la preparación de su bebida.</p>

10. SOLUCIÓN DE PROBLEMAS

PROBLEMAS	POSIBLES CAUSAS	SOLUCIONES
La máquina no enciende.	No está enchufada.	Verifique la conexión eléctrica y conéctela en un enchufe que funcione.
	No se presionó el botón de INICIO/PARADA.	Presione el botón de INICIO/PARADA.
	La salida está bloqueada con residuos de café.	Enjuague el depósito.
No sale café.	No hay suficiente agua en el tanque.	Llénelo.
	Pasó un tiempo desde la última vez que la usó.	Inicie un ciclo de enjuague y limpie el cabezal de café con un paño húmedo para eliminar cualquier resto de café.
	Los granos de café molido son muy pequeños.	Utilice una molienda más gruesa.
La cantidad de café disminuyó.	Depósito de cal.	Inicie un ciclo de descalcificación.
El café es muy suave o muy fuerte.	La configuración de molienda está mal.*	Ajuste la configuración de molienda (consulte la sección "Preparación de café").
	La intensidad del café no está configurada correctamente.	Ajuste la intensidad en la configuración de la bebida. (consulte la sección « Prepare su café »)
El café no está lo suficientemente caliente.	No se calentó previamente la taza.	Enjuague la taza con agua caliente antes de usarla.
El molinillo de café no funciona.	El depósito de granos de café está vacío.	Agregue granos de café.
Se encendió la alerta de CALC, y no puedo preparar café.	La máquina necesita una descalcificación.	Ejecute los ciclos de descalcificación.
La alerta de CALC sigue activa.	El ciclo de descalcificación no se completó.	Ejecute ciclos completos de descalcificación.
La máquina pierde líquido por abajo.	La bandeja de goteo está llena o fuera de lugar.	Vaciela y colóquela correctamente.

*Según el modelo

PROBLEMAS	POSIBLES CAUSAS	SOLUCIONES
Se encendió la alerta de "agregar agua".	No hay suficiente agua en el tanque.	Llénelo.
	El tanque de agua está colocado de manera incorrecta.	Quite el tanque de agua e insértelo firmemente.
¿Cómo puedo apagar la máquina de forma manual?		Mantenga presionado el botón de INICIO/PARADA durante 2 segundos, o la máquina se apagará automáticamente después de 8 minutos.
¿Qué puedo hacer si la máquina se bloquea?		Presione el botón de INICIO/PARADA para apagar la máquina. Desenchúfela y espere 1 minuto; vuelva a enchufarla. Presione nuevamente el botón de INICIO/PARADA para encenderla.
	La máquina no se descalcificó.	Ejecute un ciclo de descalcificación.

Si alguno de estos problemas persiste, comuníquese con el sector de Atención al cliente de KRUPS.

11. MANEJO RESPONSABLE AL FINAL DE LA VIDA ÚTIL

¡Contribuimos a la protección del medio ambiente!



- ① Su producto contiene varios materiales que pueden ser reutilizados o reciclados.
- ➔ Llévelo a un punto de recolección o a un centro de servicio autorizado para que pueda ser tratado de manera adecuada.

INSTRUCCIONES DE USO

Te invitamos a leer cuidadosamente este manual antes de utilizar el dispositivo. En él encontrarás sus características e instrucciones para asegurar el mejor uso del aparato. Verifica que el voltaje de tu instalación sea el mismo que el de tu aparato, el cual se indica en estas instrucciones.

Máquina de Café Eléctrica, Modelo: SA403, Características eléctricas :

15 Bar = 1,5
MPa

Servicio al Consumidor : 01(800) 112.83.25
Producto: Cafetera Eléctrica
Modelo : SA403
Potencia : 1490 W
Frecuencia : 60 Hz
Tensión : 127 V ~



IMPORTADOR: Groupe SEB México
S.A. de C.V.
Boulevard Miguel de Cervantes
Saavedra No. 169 Piso 9,
Col. Ampliación Granada, Alcaldía
Miguel Hidalgo,
C.P. 11520 Ciudad de México, México
R.F.C. GSM8211123P5 – TEL: (55) 52 83 93 54

PRECAUCIONES IMPORTANTES

Al utilizar aparatos eléctricos, siempre deben seguirse precauciones básicas de seguridad para reducir el riesgo de incendio, descarga eléctrica y/o lesiones, incluyendo las siguientes:

Lea todas las instrucciones.

No toque superficies calientes. Use las asas o perillas.

Para evitar incendios, descargas eléctricas o lesiones, no sumerja el cable, el enchufe ni la máquina en agua u otros líquidos.

Se requiere supervisión atenta cuando el aparato sea utilizado por niños o cerca de ellos.

Desconecte el aparato del tomacorriente cuando no esté en uso, así como antes de limpiarlo. Deje que se enfríe antes de colocar o retirar piezas y antes de limpiarlo.

No opere el aparato si el cable o el enchufe están dañados, o después de que el aparato haya presentado fallas o haya sufrido algún daño. Lleve el aparato al centro de servicio autorizado más cercano para revisión, reparación o ajuste.

El uso de accesorios no recomendados por el fabricante puede causar incendios, descargas eléctricas o lesiones.

No utilice el aparato en exteriores.

No permita que el cable cuelgue del borde de una mesa o mostrador, ni que toque superficies calientes.

No coloque el aparato sobre o cerca de una estufa de gas o eléctrica caliente, ni dentro de un horno caliente.

Conecte siempre el enchufe al aparato primero y luego conéctelo al tomacorriente.

Para desconectar, gire cualquier control a la posición "off" y luego retire el enchufe del tomacorriente.

No use el aparato para fines distintos a los previstos.

CONSERVE ESTAS INSTRUCCIONES

Los niños deben ser supervisados para asegurar que no jueguen con el aparato.

Este aparato está diseñado únicamente para uso doméstico. No debe utilizarse en las siguientes aplicaciones, y la garantía no aplica en estos casos:

Áreas de cocina para personal en tiendas, oficinas u otros entornos laborales.

Casas de campo.

Por clientes en hoteles, moteles y otros entornos residenciales similares.

Establecimientos tipo bed and breakfast.

Este aparato no está destinado para ser utilizado por personas (incluyendo niños) con capacidades físicas, sensoriales o mentales reducidas, o con falta de experiencia y conocimientos, a menos que reciban supervisión o instrucciones sobre el uso del aparato por parte de una persona responsable de su seguridad.

El aparato no debe colocarse dentro de un gabinete mientras está en uso.

Puede ocurrir escaldadura si se retira la tapa durante los ciclos de preparación.

KANDUNGAN

1. Perihal.....p.631
2. Spesifikasi teknikalp.633
3. Maklumat keselamatan pentingp.633
4. Penggunaan kali pertamap.633
5. Menyediakan kopip.635
6. Penyediaan dengan kopi kisarp.639
7. Pembersihanp.641
8. Penyahkerakanp.642
9. Maksud isyarat lampu.....p.644
10. Pencarisilapanp.645
11. Akhir hayat produk elektrik dan elektronik.....p.646

1. PERIHALAN

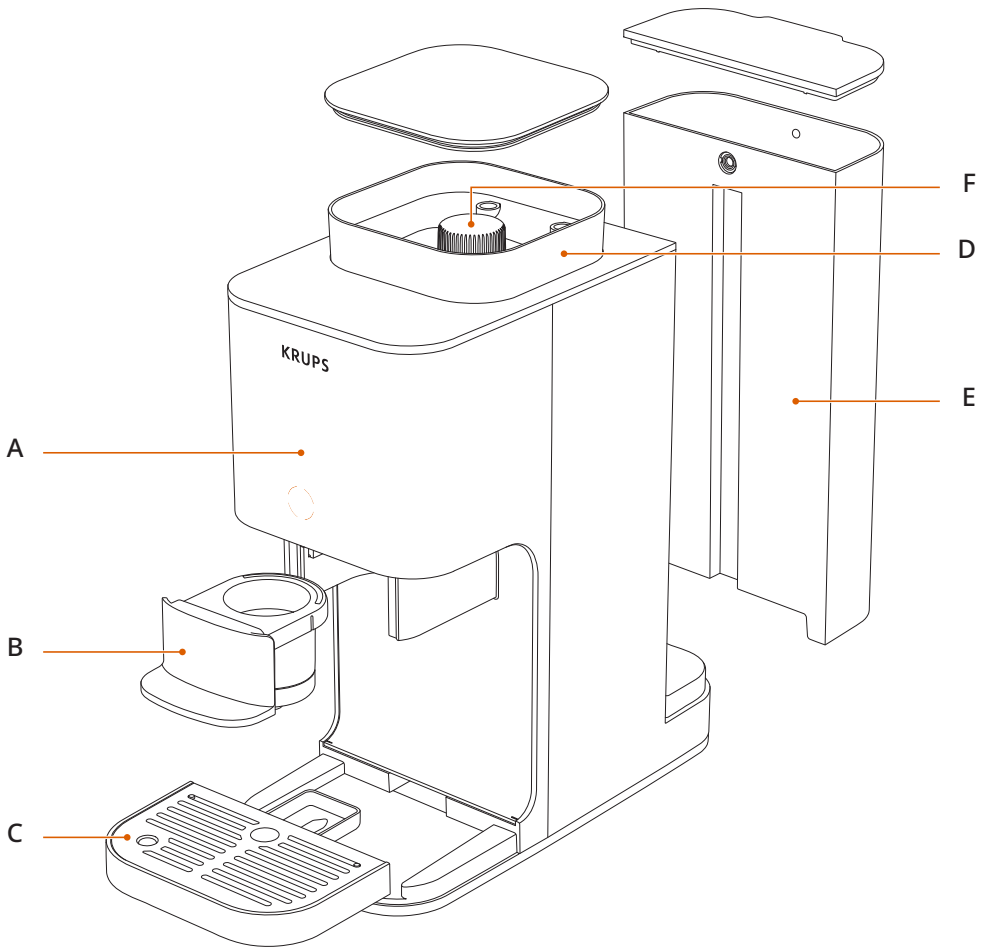

- A Skrin kawalan
- B Laci Kopi
- C Dulang titis

- D Bekas biji kopi
- E Tangki air
- F Tombol pelarasan kisaran*

*Bergantung pada model

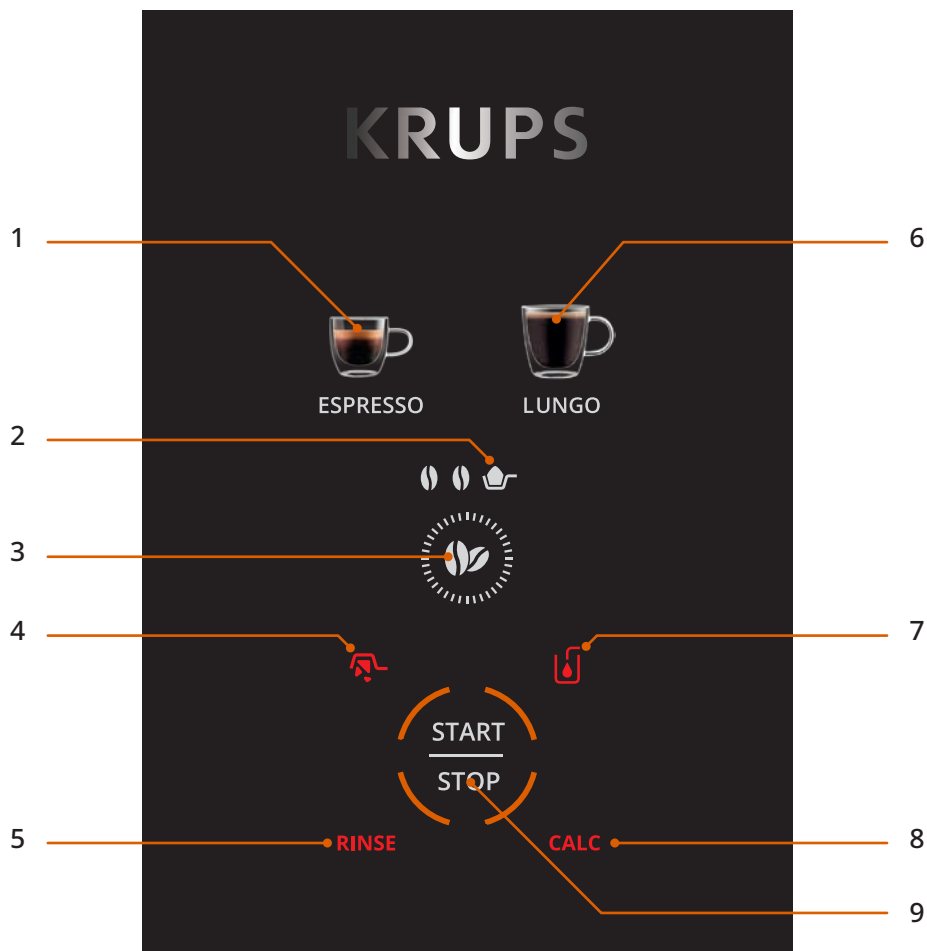

- | | |
|-------------------------------|------------------------|
| 1 Espresso | 6 Lungo |
| 2 Mod kopi kisar | 7 Amaran tambah air |
| 3 Tetapan intensiti | 8 Amaran penyahkerakan |
| 4 Amaran: Kosongkan laci kopi | 9 START/STOP |
| 5 Amaran bilas | |

2. SPESIFIKASI TEKNIKAL

- Tekanan pam 15 bar
- Dimensi 150 mm x 360 mm x 295 mm

3. MAKLUMAT KESELAMATAN PENTING

- Baca semua arahan dengan teliti sebelum menggunakan perkakas ini, terutamanya arahan keselamatan.
- Perkakas ini bertujuan untuk kegunaan di rumah sahaja.
- Perkakas ini hanya boleh dipasang pada bekalan kuasa standard dan perlu mematuhi spesifikasi voltan dan frekuensi yang ditunjukkan pada label keselamatan perkakas.

4. PENGGUNAAN KALI PERTAMA

Nota: Mesin ini baharu dan telah diuji dengan kopi sebelum pembungkusan. Walaupun telah dibersihkan, mungkin terdapat sedikit sisa kopi yang tinggal di bahagian dalam. Ini merupakan perkara biasa dan tidak akan menjejaskan prestasi mesin.

Untuk memastikan operasi yang betul daripada penggunaan pertama, sila ikuti langkah-langkah berikut sebelum menggunakan mesin anda buat kali pertama:

1. Membuka mesin

- Keluarkan mesin daripada pembungkusan dengan berhati-hati.
- Pastikan semua bahagian ada dan dalam keadaan yang baik.
- Tanggalkan jalur kertas yang terletak di bahagian dalam bekas biji kopi.
- Tanggalkan pelekat daripada panel mesin.

2. Isi tangki air

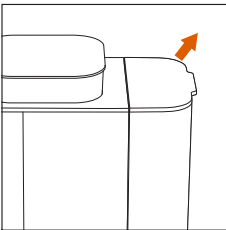

- Tanggalkan tangki air.

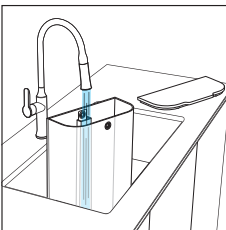

- Isikan air ke dalam tangki sehingga paras MAKS.

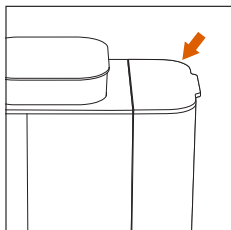

- Pasangkan semula pada mesin.

3. Hidupkan mesin dan lakukan bilasan pertama

Kami mengesyorkan agar anda menjalankan kitaran pembilasan tanpa kopi sebelum penggunaan pertama.



- Letakkan cawan (sekurang-kurangnya 70 ml) di bawah kepala pemburu.

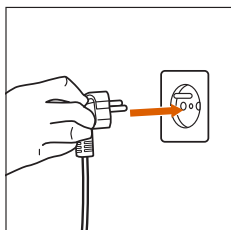

- Pasang palam mesin.

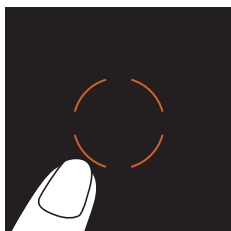

- Tekan butang oren tengah untuk menghidupkan mesin.

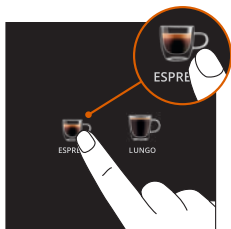

- Tekan butang espresso.

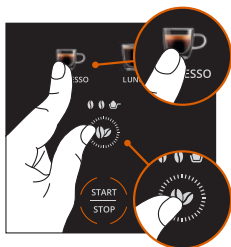

- Tekan butang espresso dan butang biji kopi pada masa yang sama untuk mengaktifkan mod pembilasan.

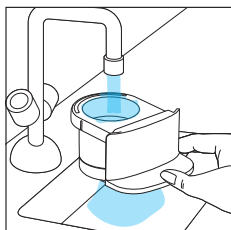

- Pembilasan akan bermula dan berakhir secara automatik.
- Bilas lagi kopi

5. MENYEDIAKAN KOPI

Dengan biji kopi

1. Isi bekas biji kopi

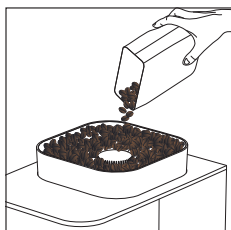

- Tuangkan biji kopi segar ke dalam bekas biji kopi.

2. Laraskan tetapan pengisaran.*

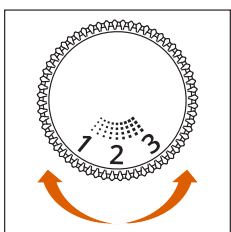

- Buka penutup bekas biji kopi. Putar tombol pelarasan untuk memilih saiz pengisaran pilihan anda:

- **Tetapan nombor rendah:** pengisaran halus => untuk espresso yang kuat dan pekat
- **Tetapan sederhana:** pengisaran sederhana => untuk rasa yang seimbang
- **Tetapan nombor yang lebih tinggi:** pengisaran kasar => untuk kopi tapis

*Bergantung pada model



Hanya laraskan saiz pengisaran semasa pengisar kopi beroperasi, semasa membuat kopi. Tindakan melaraskan tetapan ini semasa pengisar tidak beroperasi boleh merosakkan mekanisme mesin.

Nota: Selepas menukar tetapan saiz pengisaran, buat kopi supaya pelarasannya dapat dilihat dengan secukupnya dari segi rasa dan aliran.

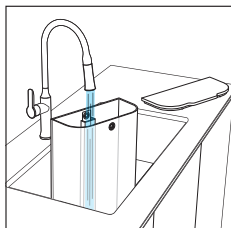

- Isi tangki air dengan air sehingga paras MAKS.

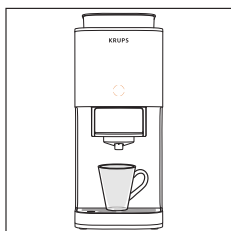

- Letakkan cawan anda di bawah saluran keluar kopi.
Nota: Tanggalkan dulang titis untuk cawan besar.

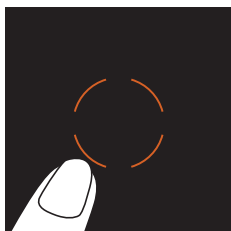

- Hidupkan perkakas.

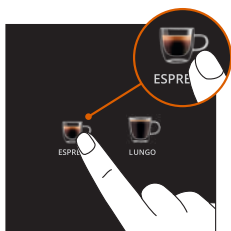

- Pilih jenis kopi pilihan anda.

3. Sesuaikan tetapan minuman anda jika anda mahu.
Sesuaikan minuman mengikut cita rasa anda:

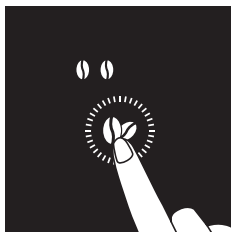

- **Intensiti kopi:** pilih daripada 2 tahap intensiti

4. Mula membuat kopi



- Tekan butang START/STOP. Mesin akan memulakan proses membuat kopi.



Elakkan daripada menanggalkan tangki semasa operasi, jika tidak, anda mungkin perlu memulakan semula proses membuat kopi.

5. Nikmati minuman anda



- Sebaik sahaja kopi habis mengalir keluar secara automatik, minuman anda sedia untuk dinikmati!

Nota: Anda boleh menghentikan aliran kopi di pertengahan proses dengan menekan butang START/STOP.

6. Kosongkan serbuk kopi yang telah digunakan

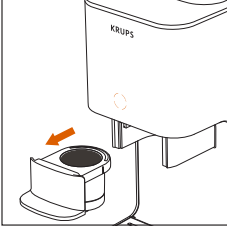

- Tanggalkan laci kopi

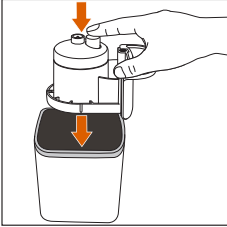

- Terbalikkan laci di atas bekas yang sesuai, kemudian tekan butang. Anda juga boleh mengetuk dulang perlahan-lahan untuk mengeluarkan serbuk kopi.

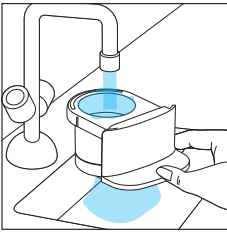

- Bilas laci menggunakan air.

7. Matikan mesin



- Untuk mematikan mesin selepas penggunaan, tekan butang START/STOP selama 2 saat.

Nota: Jika tiada tindakan diambil, selepas 8 minit, mesin akan dimatikan secara automatik.

6. PENYEDIAAN DENGAN KOPI KISAR

Gunakan mod ini untuk membuat kopi menggunakan kopi kisar (seperti kopi tanpa kafein). Dalam kes ini, pengisar kopi tidak akan digunakan.

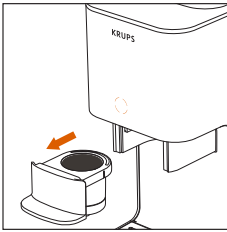

- Tanggalkan laci.

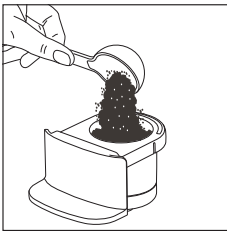

- Tuangkan sebahagian kopi kisar ke dalam laci.

Nota: Jika serbuk kopi anda terlalu halus, mesin tidak akan dapat mengekstrak kopi dengan betul.

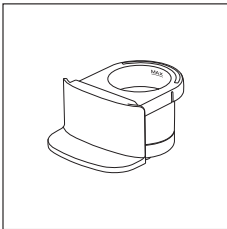

Jangan melebihi garisan MAX yang ditunjukkan di dalam laci.

Nota: Kurangkan jumlah kopi jika anda menggunakan kopi kisar yang sangat halus.

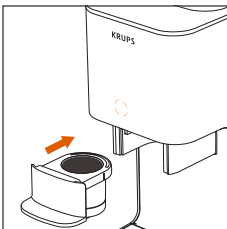

- Letakkan semula laci di tempatnya

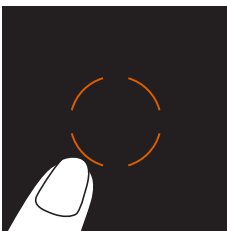

- Hidupkan mesin

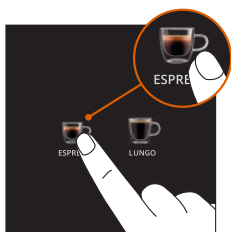

- Pilih minuman yang ingin anda buat.

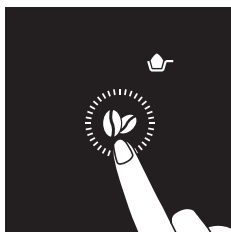

- Pilih mod kopi kisar
- Tekan butang intensiti seberapa banyak kali yang diperlukan sehingga ikon kopi kisar muncul pada skrin.

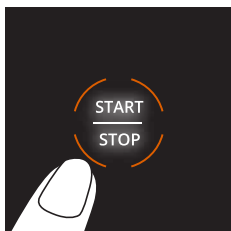

- Tekan butang START/STOP untuk memulakan pengekstrakan.



- Nikmati minuman anda.

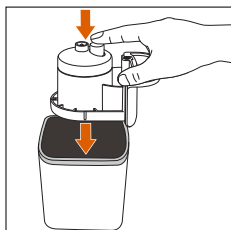

- Kosongkan serbuk kopi yang telah digunakan.

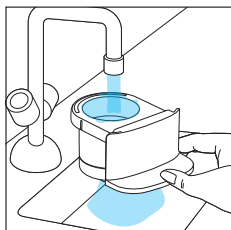

- Bilas laci.

7. PEMBERSIHAN

Pembersihan berkala memastikan prestasi optimum dan mengekalkan kualiti kopi.

1. Bilas laci selepas setiap penggunaan

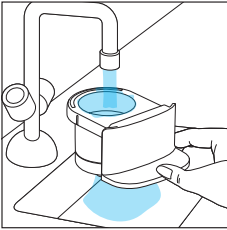

- Tanggalkan laci dan bilas dengan teliti menggunakan air suam untuk menghilangkan sebarang sisa kopi.

2. Pembersihan berkala

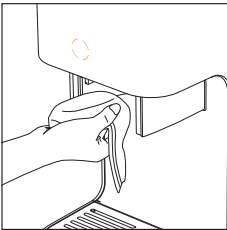

- Kosongkan dan bersihkan dulang titis
- Selepas menanggalkan laci, bersihkan kepala dengan kain lembap untuk menghilangkan sisa kopi.

3. Membilas

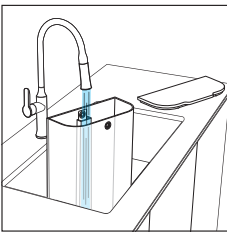

- Apabila amaran bilas muncul, ikuti langkah-langkah di bawah untuk membilas mesin anda.
- Isi tangki dengan air bersih.

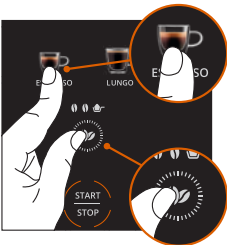

- Letakkan cawan 70 ml di bawah saluran keluar kopi. Cawan tersebut akan menadah air bilasan semasa kitaran.
- Letakkan laci yang kosong itu di tempatnya.
- Tekan butang **Biji dan Espresso** secara serentak untuk memilih mod bilas.
- Tekan butang **START/STOP** untuk mengaktifkan mod bilas.

4. Pembilasan tamat

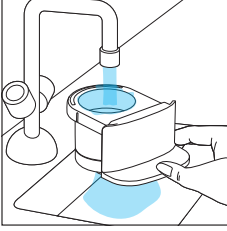

- Apabila semua ikon jenis kopi kembali kepada normal, proses pembilasan selesai.
- Keluarkan laci dan bilas dengan air.
- Mesin anda kini sedia untuk digunakan.

8. PENYAHKERAKAN



Kerak kapur boleh menjejaskan rasa kopi dan juga kelancaran mesin anda.

Apabila amaran CALC muncul, ikuti langkah-langkah di bawah untuk melakukan penyahkerakan pada mesin anda:

- Amaran CALC dipaparkan selepas 200 kitaran: Kami mengesyorkan agar anda melakukan penyahkerakan pada mesin.
- Selepas 230 kitaran (tanpa penyahkerakan), mesin tidak lagi dapat menyediakan minuman. Amaran CALC, cawan Lungo dan biji kopi dipaparkan pada skrin. Ini bermakna mesin perlu menjalani penyahkerakan.

1. Sediakan larutan penyahkerakan

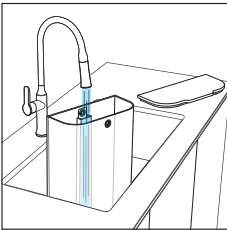

- Tanggalkan tangki air.
- Isikan tangki air dengan 1 liter air suhu bilik.

Note: *Penyahkerak KRUPS boleh dibeli daripada laman web rasmi KRUPS dan peruncit lain.

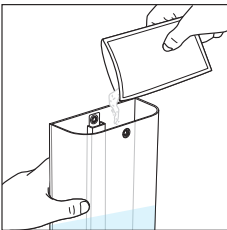

- Masukkan keseluruhan kandungan penyahkerak KRUPS* ke dalam tangki dan gaulkan sehingga larut sepenuhnya.
- Letakkan bekas dengan kapasiti sekurang-kurangnya 2 liter di bawah saluran keluar kopi dan muncung stim. Bekas ini akan menadah semua cecair yang dilepaskan semasa kitaran.

2. Mulakan program penyahkerakan

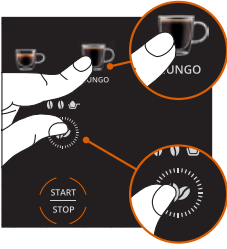

- **Untuk bermula:** Tekan dan tahan butang Biji dan Lungo secara serentak selama 3 saat.

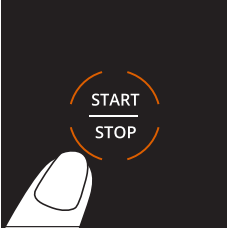

- Tekan butang START/STOP untuk memulakan proses penyahkerakan.
- Ikon jenis kopi akan menyala satu per satu, yang menunjukkan bahawa proses penyahkerakan sedang dijalankan.

3. Pantau proses ini

Apabila amaran “tangki air” muncul semasa proses:

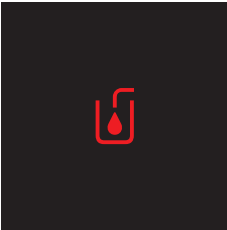

- Kosongkan tangki dan bersihkan.
- Kosongkan bekas yang terletak di bawah saluran keluar kopi dan letakkannya semula ke tempatnya.
- Isi semula tangki air sehingga paras MAKS dan letakkan semula ke tempatnya.
- Amaran “tangki air” akan hilang.
- Tekan START/STOP sekali lagi.
- Kitaran akan diteruskan.

Nota: Awasi bekas dan kosongkan bekas jika perlu.

Anda boleh menghentikan kitaran dengan menekan butang START/STOP jika anda perlu mengosongkan bekas.

Jika amaran “tangki air” muncul semula, anda perlu menambah lebih banyak air ke dalam tangki.

4. Tamat penyahkerakan

- Apabila semua ikon jenis kopi menyala semula bersama-sama dan amaran CALC telah hilang, proses penyahkerakan telah selesai.

Nota: Anda juga boleh memulakan kitaran penyahkerakan secara manual dengan mengikuti langkah yang sama.

9. MAKSUD ISYARAT LAMPU

LAMPU PENUNJUK	MAKSUD	PENYELESAIAN
	Terdapat serbuk kopi yang masih tertinggal di dalam laci daripada penyediaan kopi terakhir.	Tanggalkan laci dan kosongkan serbuk kopi. Kemudian bilas sebelum menggunakannya semula.
	Air dalam tangki air tidak mencukupi.	Masukkan air bersih ke dalam tangki air.
RINSE	Mesin anda perlu dibilas.	Mulakan proses pembilasan dengan mengikut langkah-langkah dalam manual pengguna.
CALC	Mesin anda perlu menjalani penyahkerakan.	Mulakan proses penyahkerakan dengan mengikut langkah-langkah dalam manual pengguna.
	Tekanan berlebihan pada sistem menghalang pengekstrakan kopi.	Tekan dan tahan butang START/STOP selama 2 saat untuk mematikan mesin. Tekan butang START/STOP sekali lagi untuk menghidupkan mesin. Bersihkan laci dan mulakan penyediaan minuman anda sekali lagi.

10. PENCARISILAPAN

MASALAH	PUNCA YANG MUNGKIN	PENYELESAIAN
Mesin tidak boleh dihidupkan.	Kabel kuasa tidak dipasang.	Periksa sambungan elektrik dan pasang mesin pada soket yang berfungsi.
	Butang START/STOP tidak ditekan.	Tekan butang START/STOP.
	Saluran keluar tersumbat oleh sisa kopi.	Bilas laci
Kopi tidak mengalir keluar.	Air di dalam tangki tidak mencukupi.	Isi tangki air.
	Mungkin sudah agak lama sejak kali terakhir anda menggunakannya.	Mulakan kitaran pembilasan dan bersihkan kepala pembancuh dengan kain lembap untuk membuang sisa kopi.
	Serbuk kopi terlalu halus.	Gunakan pengisar yang lebih kasar.
Jumlah kopi telah berkurangan.	Kerak.	Mulakan kitaran penyahkerakan.
Kopi terlalu cair atau terlalu kuat.	Tetapan kisar salah.*	Laraskan tetapan kisar (lihat bahagian "Menyediakan kopi")
	Keamatan kopi tidak ditetapkan dengan betul.	Laraskan keamatan dalam tetapan minuman. (Lihat bahagian "Sediakan kopi anda")
Kopi tidak cukup panas.	Cawan belum dipanaskan terlebih dahulu.	Bilas cawan dengan air panas sebelum digunakan.
Pengisar kopi tidak berfungsi.	Bekas biji kopi kosong.	Masukkan biji kopi.
Amaran CALC menyala dan saya tidak dapat membuat kopi.	Mesin perlu menjalani penyahkerakan	Jalankan kitaran penyahkerakan.
Amaran CALC masih aktif.	Kitaran penyahkerakan belum selesai.	Jalankan kitaran penyahkerakan sepenuhnya.
Air bocor dari bawah mesin.	Dulang titis penuh atau tidak selari.	Kosongkan dulang titis dan letakkan semula dulang titis dengan betul.
Amaran "tambah air" dipaparkan.	Air tidak mencukupi di dalam tangki air.	Isi tangki air.
	Tangki air dimasukkan dengan salah.	Tanggalkan tangki air dan masukkan dengan rapi.

*Bergantung pada model

MASALAH	PUNCA YANG MUNGKIN	PENYELESAIAN
Bagaimanakah saya boleh mematikan mesin secara manual?		Tekan dan tahan butang START/ STOP selama 2 saat. Secara alternatif, mesin anda akan dimatikan secara automatik selepas 8 minit.
Bagaimanakah saya boleh menyelesaikan masalah mesin yang tersumbat		Tekan START/STOP untuk mematikan mesin. Cabut palam dan tunggu selama 1 minit, kemudian pasang semula palam. Tekan START/STOP sekali lagi untuk menghidupkan semula mesin.
	Mesin anda belum dinyahkerak.	Jalankan kitaran penyahkerakan.

Jika salah satu daripada masalah ini berterusan, sila hubungi khidmat pelanggan KRUPS.

11. AKHIR HAYAT PRODUK ELEKTRIK DAN ELEKTRONIK

Kami memainkan peranan kami dalam melindungi alam sekitar!



- ① Produk anda mengandungi pelbagai bahan yang boleh digunakan semula atau dikitar semula.
- ➔ Bawa produk ke pusat servis atau pusat pengumpulan yang diluluskan supaya produk dapat diuruskan dengan cara yang paling sesuai.

