

Rowenta®

SILENCE FORCE®

CYCLONIC



Ref 751271

www.rowenta.com

FR
EN
DE
NL
IT
ES
PT
EL
RU
UK
TR
PL
CS
HU
SK
AR

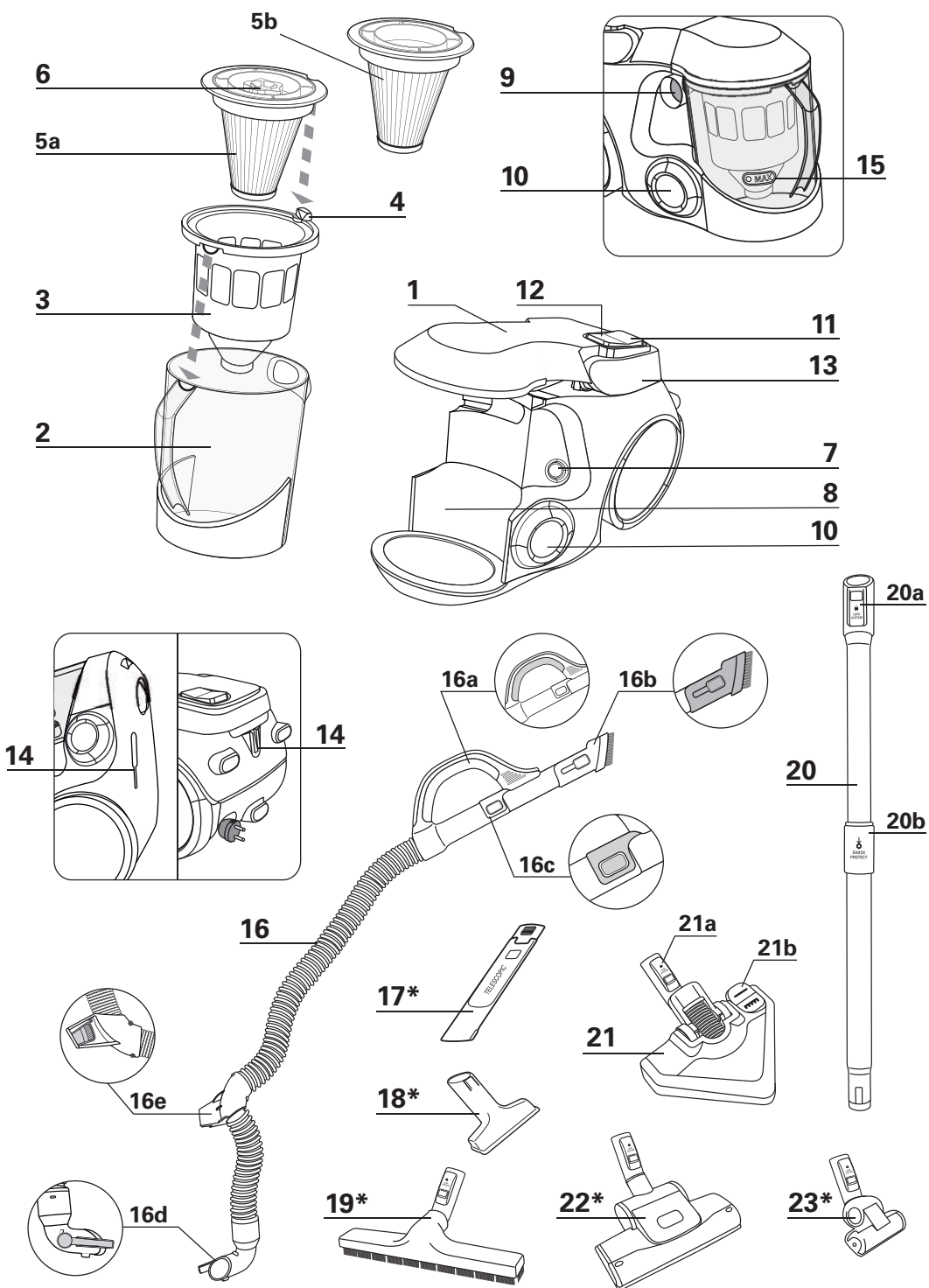

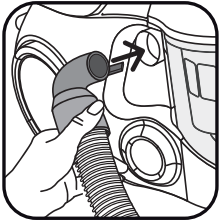

fig. 1



fig. 2

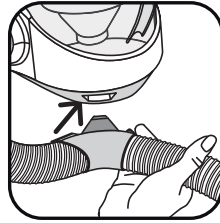

fig. 3



fig. 4

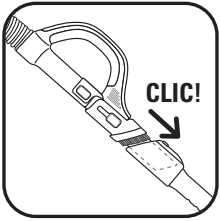

fig. 5

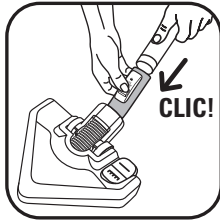

fig. 6

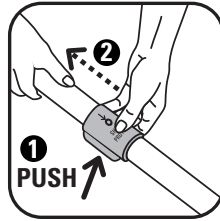

fig. 7



fig. 8

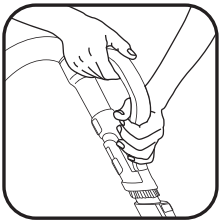

fig. 9

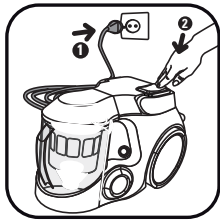

fig. 10

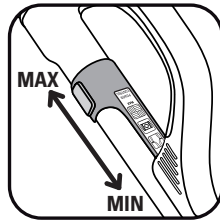

fig. 11

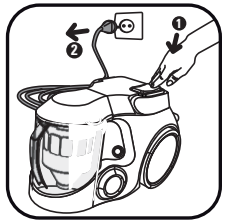

fig. 12

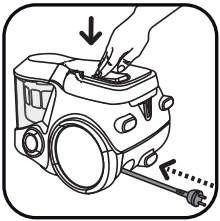

fig. 13

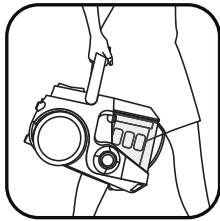

fig. 14

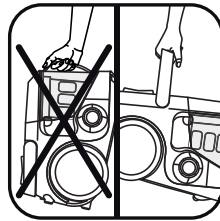

fig. 15

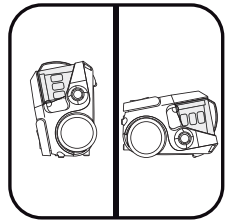

fig. 16

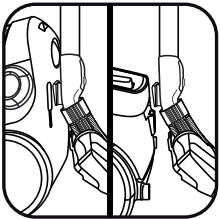

fig. 17

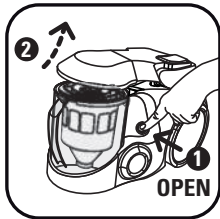

fig. 18



fig. 19

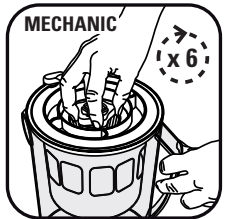

fig. 20

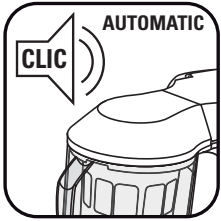

fig. 21



fig. 22



fig. 23



fig. 24



fig. 25

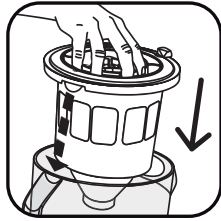

fig. 26

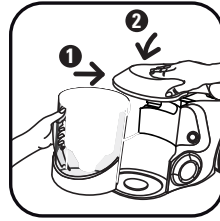

fig. 27

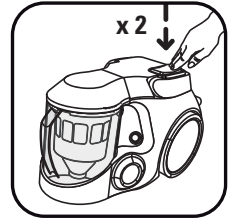

fig. 28

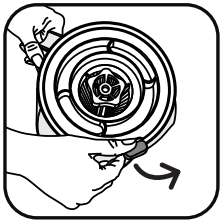

fig. 29

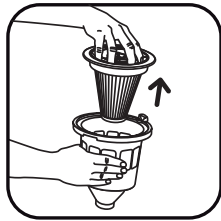

fig. 30



fig. 31



fig. 32

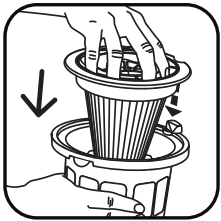

fig. 33

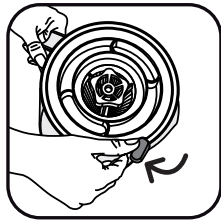

fig. 34

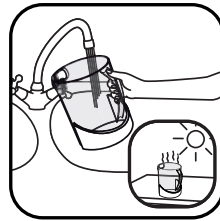

fig. 35

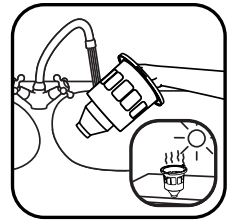

fig. 36



fig. 37

CONSEILS DE SÉCURITÉ

Pour votre sécurité, cet appareil est conforme aux normes et réglementations applicables (Directives Basse Tension, Compatibilité Electromagnétique, Environnement,...).

1 • Conditions d'utilisation

Votre aspirateur est un appareil électrique : il doit être utilisé dans des conditions normales d'utilisation.

Utilisez et rangez l'appareil hors de portée des enfants. Ne laissez jamais l'appareil fonctionner sans surveillance.

Ne tenez pas le suceur ou l'extrémité du tube à portée des yeux et des oreilles.

N'aspirez pas de surfaces mouillées, de liquides quelle que soit leur nature, de substances chaudes, de substances ultrafines (plâtre, ciment, cendres...), de gros débris tranchants (verre), de produits nocifs (solvants, décapants...), agressifs (acides, nettoyeurs ...), inflammables et explosifs (à base d'essence ou d'alcool).

Ne plongez jamais l'appareil dans l'eau, ne projetez pas d'eau sur l'appareil et ne l'entreposez pas à l'extérieur.

N'utilisez pas l'appareil : s'il est tombé et présente des détériorations visibles ou des anomalies de

fonctionnement. Dans ce cas, n'ouvrez pas l'appareil mais envoyez-le au Centre Services Agréés le plus proche ou contactez le service consommateurs Rowenta (voir les coordonnées en dernière page).

2 • Alimentation électrique

Vérifiez que la tension d'utilisation (voltage) de votre aspirateur corresponde bien à celle de votre installation.

Débranchez l'appareil en retirant la prise de courant, sans tirer le cordon : immédiatement après utilisation, avant chaque nettoyage, entretien ou changement de filtre.

N'utilisez pas l'appareil si le cordon est endommagé. L'ensemble enrouleur et cordon de votre aspirateur doit être remplacé impérativement par un Centre Service Agréé car des outils spéciaux sont nécessaires pour effectuer toute réparation afin d'éviter un danger.

3 • Réparations

Les réparations ne doivent être effectuées que par des spécialistes avec des pièces détachées d'origine. Réparer un appareil soi-même peut constituer un danger pour l'utilisateur et annule la garantie.

DESCRIPTION

1	Couvercle de l'aspirateur	16a	Crosse ergonomique ERGO COMFORT SILENCE
2	Bac à poussière	16b	Brosse intégrée (EASY BRUSH)
3	Séparateur	16c	Variateur de puissance (POWER CONTROL)
4	Courseur de déverrouillage du filtre	16d	Embout du flexible (avec bouton pousoir)
5	Filtre HEPA* :	16e	Accroche du flexible (avec languette)
	5a - Filtre HEPA pour modèle mécanique (ref. RS-RT 3078)	17	Suceur fente télescopique*
	5b - Filtre HEPA pour modèle automatique (ref. RS-RT 3079)	18	Suceur ameublement*
6	Volant de décolmatage du filtre Hepa (modèle mécanique)	19	Suceur parquet*
7	Bouton « OPEN » d'ouverture du couvercle	20	Tube télescopique métal ERGO COMFORT SILENCE
8	Logement du bac à poussière	20a	Système de verrouillage crosse/tube (LOCK SYSTEM)
9	Entrée d'aspiration	20b	Bouton de réglage du tube (TELESCOPIC SYSTEM)
10	Sortie d'air	21	Suceur Delta Silence Force
11	Pédale Marche/Arrêt	21a	Système de verrouillage tube/suceur Delta Silence Force (LOCK SYSTEM)
12	Pédale enrouleur du cordon	21b	Bouton 2 positions : brosse rentrée pour tapis et moquettes / brosse sortie pour parquets et sols lisses.
13	Poignée de transport	22	Turbobrosse*
14	Positions parking	23	Mini turbobrosse*
15	Niveau max. du remplissage du bac à poussière		
Accessoires			
16	Flexible avec crosse ERGO COMFORT SILENCE		

* Selon modèles :

il s'agit d'équipements spécifiques à certains modèles ou d'accessoires disponibles en option.

AVANT LA PREMIÈRE UTILISATION

1 • Déballage

Déballer votre appareil, conservez votre bon de garantie et lisez attentivement le mode d'emploi avant la première utilisation de votre appareil.

2 • Conseils et précautions

Avant chaque utilisation, le cordon doit être déroulé complètement. Ne le coincez pas et ne le passez pas sur des arêtes tranchantes.

Si vous utilisez une rallonge électrique, assurez-vous qu'elle est en parfait état et de section adaptée à la puissance de votre aspirateur. Ne débranchez jamais l'appareil en tirant sur le cordon.

Ne déplacez pas l'aspirateur en tirant sur le cordon, l'appareil doit-être déplacé par sa poignée de transport. N'utilisez pas le cordon ni le flexible pour soulever et transporter l'appareil.

Arrêtez et débranchez votre aspirateur après chaque utilisation. Arrêtez et débranchez toujours votre aspirateur avant l'entretien ou le nettoyage. Cet appareil n'est pas prévu pour être utilisé par des personnes (y compris les enfants) dont les capacités physiques, sensorielles ou mentales sont réduites, ou des personnes dénuées

d'expérience ou de connaissance, sauf si elles ont pu bénéficier, par l'intermédiaire d'une personne responsable de leur sécurité, d'une surveillance ou d'instructions préalables concernant l'utilisation de l'appareil.

Il convient de surveiller les enfants pour s'assurer qu'ils ne jouent pas avec l'appareil.

Votre aspirateur est équipé d'une protection qui évite la surchauffe du moteur. Dans certains cas (utilisation de la crosse sur fauteuils, sièges,...) la protection se déclenche et l'appareil peut émettre un bruit inhabituel et sans gravité.

N'utilisez que des accessoires et des filtres d'origine Rowenta.

Vérifiez que le filtre et le séparateur soient bien en place. Ne faites jamais fonctionner votre aspirateur sans système de filtration (3 et 5) et sans que le couvercle ne soit rabattu.

Ne remettez jamais le filtre dans l'appareil tant qu'il n'est pas complètement sec.

En cas de difficultés pour obtenir les accessoires et les filtres pour cet aspirateur, contactez le service consommateurs Rowenta (voir les coordonnées en dernière page).

UTILISATION

1 • Assemblage des éléments de l'appareil

Clipsez l'embout du flexible (16d) dans l'entrée d'aspiration (9) (fig.1 et 2) et l'accroche (16e) sur le devant de l'appareil (fig.3 et 4). Pour retirer le flexible, déclipsez l'embout à l'aide du bouton poussoir et tirez vers vous, déclipsez l'accroche en appuyant sur la languette et tirez vers vous.

- Emboîtez le tube télescopique métal à l'extrémité de la crosse jusqu'à ce que vous entendiez un 'clac' de verrouillage (fig.5) (pour le déboîter, appuyez sur le bouton de verrouillage du tube et retirez-le).

- Emboîtez le suceur Delta Silence Force à l'extrémité du tube télescopique métal jusqu'à ce que vous entendiez un 'clac' de verrouillage (fig.6) (pour le déboîter, appuyez sur le bouton de verrouillage du suceur et retirez-le).

- Réglez le tube télescopique métal à la longueur désirée à l'aide du système télescopique (TELESCOPIC SYSTEM) (fig.7)

- Emboîtez l'accessoire qui convient à l'extrémité du tube télescopique métal ou de la crosse :

- Pour les tapis et moquettes : utilisez le suceur Delta Silence Force en position brosse rentrée ou la Turbobrosse* (fibres et poils d'animaux).
- Pour les parquets et sols lisses : utilisez le

suceur Delta Silence Force en position brosse sortie ou, pour un meilleur résultat, utilisez le suceur parquet*.

- Pour les recoins et les endroits difficiles : utilisez le suceur fente télescopique*.

- Pour les meubles et les surfaces fragiles : utilisez la brosse intégrée à la crosse (EASY BRUSH) ou le suceur ameublement*.

ATTENTION Arrêtez toujours votre aspirateur avant de changer d'accessoires.

CONSEILS ERGONOMIQUES Chaîne ERGO COMFORT SILENCE

Ergonomique, la chaîne ERGO COMFORT SILENCE a été conçue pour faciliter et améliorer le confort de l'utilisateur lors du passage de l'aspirateur.



Pour éviter de courber le dos et afin de garantir une posture droite, veillez à :

1. Régler la longueur du tube télescopique métal ERGO COMFORT SILENCE selon votre morphologie (fig.8).
2. Placer votre deuxième main à l'avant de la poignée de la crosse ERGO COMFORT SILENCE (fig.9).

* Selon modèles :
il s'agit d'équipements spécifiques à certains modèles ou d'accessoires disponibles en option.

2 • Branchement du cordon et mise en marche de l'appareil

Déroulez complètement le cordon, branchez votre aspirateur et appuyez sur la pédale Marche / Arrêt (fig.10).

- Réglez la puissance d'aspiration avec le variateur de puissance à la crosse (fig.11) :
- Position  (MIN) pour l'aspiration des tissus délicats (voilages, textiles)
- Position  (Moyenne) pour l'aspiration quotidienne de tous types de sols, en cas de faible salissure
- Position  (MAX) pour l'aspiration des sols durs et des tapis et moquettes en cas de fort encrassement

ATTENTION Ne faites jamais fonctionner votre aspirateur sans système de filtration (3 et 5).

ATTENTION Ne jamais dépasser le niveau max. mentionné sur le bac à poussière.

NETTOYAGE ET MAINTENANCE

L'air que nous respirons contient des particules qui peuvent être allergènes : les larves et déjections d'acariens, les moisissures, le pollen, les fumées et les résidus animaux (poils, peau, salive, urine).

Les particules les plus fines pénètrent profondément dans l'appareil respiratoire où elles peuvent provoquer une inflammation et altérer la fonction respiratoire dans son ensemble.

Les filtres HEPA (High Efficiency Particulate Air Filter c'est-à-dire filtres de Haute Efficacité pour les Particules Aériennes) permettent de retenir les particules les plus fines.

Grâce au filtre HEPA, l'air rejeté dans la pièce est plus sain que l'air aspiré.

IMPORTANT Arrêtez et débranchez toujours votre aspirateur avant l'entretien ou le nettoyage.

1 • Vous possédez le modèle mécanique* : nettoyage mécanique du filtre HEPA et vidage du bac à poussière

Après chaque utilisation nous vous recommandons de nettoyer le filtre HEPA afin de conserver les performances d'aspiration.

* Selon modèles :

il s'agit d'équipements spécifiques à certains modèles ou d'accessoires disponibles en option.

3 • Rangement et transport de l'appareil

Après utilisation, arrêtez votre aspirateur en appuyant sur la pédale Marche / Arrêt et débranchez-le (fig.12). Rangez le cordon en appuyant sur la pédale enrouleur de cordon (fig.13).

Grâce à sa poignée de transport, transportez facilement votre aspirateur (fig.14).

IMPORTANT N'utilisez pas la poignée du bac à poussière pour transporter l'appareil (fig.15).

Lorsque vous ranger votre aspirateur, vous pouvez le stationner soit à la verticale soit à l'horizontale (fig.16). Placez le tube dans la rainure de rangement située sous le corps ou à l'arrière de l'appareil, en position parking (fig.17).

Le nettoyage du filtre HEPA est réalisé à l'aide du volant de nettoyage (6). Après l'utilisation, arrêtez votre aspirateur, débranchez-le et ouvrez le couvercle en appuyant sur le bouton « OPEN » (fig.18), retirez le bol (fig.19), actionnez le volant de nettoyage du filtre HEPA en le faisant tourner dans le sens des aiguilles d'une montre (fig.20), retirez l'ensemble de filtration (3 et 5) (fig.22) en le tapotant légèrement contre la paroi du bol afin d'évacuer l'excédent de poussière (fig.23) puis videz le bac à poussière (fig.24). Nettoyez la grille du séparateur à l'aide d'un chiffon si celle-ci est encrassée (fig.25). Remplacez l'ensemble de filtration (3 et 5) dans le bac à poussière (fig.26). Remettez ensuite le bac à poussière dans son logement et fermez le couvercle de l'aspirateur (fig.27).

IMPORTANT Après chaque utilisation, nous vous conseillons de faire 6 tours complets lorsque vous actionnez le volant de nettoyage du filtre HEPA, ainsi votre aspirateur conservera toute sa puissance d'aspiration.

2 • Vous possédez le modèle automatique* : nettoyage automatique du filtre HEPA et vidage du bac à poussière

Le nettoyage est automatique et ne nécessite aucune intervention de votre part. Il se déclenche si nécessaire au branchement ou à l'arrêt de votre aspirateur.

NOTA : Votre aspirateur produit un cliquetis pendant le nettoyage. Ce phénomène est tout à fait normal (fig.21).

Il est recommandé de vider le bac à poussière après chaque utilisation et/ou nettoyage du filtre. Pour cela procédez comme suit :

- Débranchez votre aspirateur et ouvrez le couvercle en appuyant sur le bouton « OPEN » (fig.18), retirez le bol (fig.19).
- Retirez l'ensemble de filtration composé du séparateur et du filtre (3 et 5) (fig.22) en le tapotant légèrement contre la paroi du bol afin d'évacuer l'excédent de poussière (fig.23) puis videz le bac à poussière (fig.24).
- Nettoyez la grille du séparateur à l'aide d'un chiffon si celle-ci est encrassée (fig.25).
- Remplacez l'ensemble de filtration (3 et 5) dans le bac à poussière (fig.26). Remettez ensuite le bac à poussière dans son logement et fermez le couvercle de l'aspirateur (fig.27).

REMARQUE Si vous constatez une baisse d'aspiration de votre appareil, vous pouvez forcer le nettoyage automatique du filtre HEPA. Dans ce cas, arrêtez votre appareil et appuyez 2 fois de suite à la main sur la pédale Marche/Arrêt (fig.28).

IMPORTANT Videz ensuite le bac à poussière.

3 • Entretenez le filtre Hepa

IMPORTANT L'aspiration peut ne plus être satisfaisante après le nettoyage mécanique ou automatique du filtre HEPA (voir paragraphe Nettoyage et maintenance). Il faut alors le nettoyer manuellement.

Dans ce cas, ouvrez le couvercle de l'aspirateur (fig.18), retirez le bac à poussière et déverrouillez le filtre HEPA (fig.29).

Retirez le filtre HEPA (5) du séparateur (3) (fig.30) et tapotez le filtre au-dessus d'une poubelle (fig.31) puis passez la paroi extérieure du filtre sous l'eau froide du robinet (fig.32).

ATTENTION Ne passez pas la paroi intérieure du filtre HEPA sous l'eau.

Ne touchez pas et ne frottez pas les plis du filtre HEPA. Laissez sécher le filtre HEPA durant 24H avant de le remettre en place dans l'appareil.

Remplacez le filtre HEPA dans le séparateur (fig.33). Verrouillez-le (fig.34). Remettez le bac à poussière dans son logement sur l'aspirateur et refermez le couvercle de l'appareil (fig.27).

IMPORTANT Si votre filtre HEPA est endommagé, il est disponible chez votre revendeur ou dans les Centres Service Agréés (voir liste jointe).

4 • Nettoyez votre aspirateur

Essuyez le corps de l'appareil et les accessoires avec un chiffon doux.

Lavez le bac à poussière et le séparateur à l'eau claire (fig.35-36), puis séchez-les avec un chiffon doux (fig.37).

IMPORTANT N'utilisez pas de produits détergents, agressifs ou abrasifs. La transparence du bac à poussière et/ou du couvercle du séparateur peuvent changer dans le temps cela ne modifie pas les performances de l'appareil.

* Selon modèles :
il s'agit d'équipements spécifiques à certains modèles ou d'accessoires disponibles en option.

DÉPANNAGE

IMPORTANT Dès que votre aspirateur fonctionne moins bien et avant toute vérification arrêtez-le en appuyant sur la pédale Marche / Arrêt et débranchez le cordon.

Si votre aspirateur ne démarre pas

- L'appareil n'est pas alimenté. Vérifiez que l'appareil est correctement branché.

Si votre aspirateur n'aspire pas

- Un accessoire, le tube, le flexible ou le conduit situé entre l'entrée d'aspiration (9) et le séparateur sont bouchés, débouchez-les.
- La grille du séparateur est bouchée: retirez le filtre et nettoyez-la.
- Le filtre HEPA est encrassé : nettoyez-le (voir paragraphe Nettoyage et Maintenance).
- Si le filtre HEPA est endommagé, remplacez-le.
- Le couvercle est mal fermé : fermez-le.

Si votre aspirateur aspire moins bien, fait du bruit, siffle

- Un accessoire, le tube, le flexible ou le conduit situé entre l'entrée d'aspiration (9) et le séparateur (3) sont partiellement bouchés : débouchez-les.
- Le bac à poussière est plein : videz-le et lavez-le.
- Le bac à poussière est mal positionné. Remplacez-le correctement (fig.27).
- Le système de filtration (3 et 5) est saturé : reportez-vous au paragraphe Nettoyage et Maintenance. Si le filtre HEPA est endommagé, remplacez-le.
- La grille du séparateur (3) est bouchée: retirez le filtre et nettoyez-la.

GARANTIE

- Cet appareil est uniquement réservé à un usage ménager et domestique ; en cas d'utilisation non appropriée ou non conforme au mode d'emploi, aucune responsabilité ne peut engager la marque et la garantie est annulée.

- Le variateur de puissance (16c) est ouvert : fermez le variateur de puissance de la crosse.
- Il y a une fuite d'air. Vérifiez le verrouillage du bac à poussière. Vérifiez que l'embout du flexible (16d) est bien en place. Vérifiez la présence du système de filtration (3 et 5).

Si le séparateur se remplit

- Les poussières s'accumulent dans le bas du séparateur. Vérifiez que rien ne bouche le conduit situé entre le bas du séparateur et le bac à poussière. Retirez l'ensemble de filtration (3 et 5) en le tapotant légèrement contre la paroi du bol afin d'évacuer l'excédent de poussière (fig.23).
- L'entrée du bac à poussière est obstruée. Enlevez le bac à poussière et videz-le. Nettoyez l'ouverture du bac à poussière (9).

Si le suceur est difficile à déplacer

- Ouvrez le variateur de puissance de la crosse (16c).





Si le cordon ne rentre pas totalement

- Le cordon est ralenti lors de sa rentrée : ressortez le cordon et appuyez sur la pédale enrouleur de cordon.

Si un problème persiste, confiez votre aspirateur au Centre Services Agréés Rowenta le plus proche. Consultez la liste jointe des Centres Services Agréés Rowenta ou contactez le service consommateurs Rowenta.

- Lisez attentivement le mode d'emploi avant la première utilisation de votre appareil : une utilisation non conforme au mode d'emploi dégragerait Rowenta de toute responsabilité.

OÙ ACHETER LES ACCESSOIRES

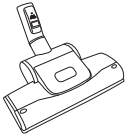
ACCESSOIRES*	UTILISATION	MISE EN PLACE DE L'ACCESSOIRE	LIEUX D'ACHAT
Brosse ameublement 	Pour nettoyer les meubles.	Emboitez la brosse à l'extrémité de la crosse.	Centres Services Agréés Rowenta (voir la liste des adresses ci-jointe)
Suceur ameublement 	Pour nettoyer les meubles.	Emboitez le suceur ameublement à l'extrémité de la crosse ou du tube.	
Suceur fente télescopique 	Pour accéder aux recoins et aux endroits difficiles d'accès.	Emboitez le suceur fente télescopique à l'extrémité de la crosse ou du tube.	
Suceur parquet 	Pour les sols fragiles.	Emboitez le suceur parquet à l'extrémité du tube.	
Mini turbobrosse 	Pour nettoyer en profondeur les tissus d'ameublement.	Emboitez la mini turbobrosse à l'extrémité du tube.	
Turbobrosse 	Pour enlever les fils et poils d'animaux incrustés dans les tapis et moquettes.	Emboitez la turbobrosse à l'extrémité du tube.	

ENVIRONNEMENT

- Conformément à la réglementation en vigueur, tout appareil hors d'usage doit être rendu définitivement inutilisable : débranchez et coupez le cordon avant de jeter l'appareil.
- Environnement : Directive 2002/95/CE.

Participons à la protection de l'environnement !



① Votre appareil contient de nombreux matériaux valorisables ou recyclables.



➔ Confiez celui-ci dans un point de collecte pour que son traitement soit effectué.

* Selon modèles :
il s'agit d'équipements spécifiques à certains modèles ou d'accessoires disponibles en option.

SAFETY RECOMMENDATIONS

For your safety, this appliance conforms to the applicable standards and regulations (Low Voltage, Electromagnetic Compatibility, Environmental, etc. Directives).

1 • Conditions of use

Your vacuum cleaner is an electrical appliance: it must only be used under normal operating conditions.

The appliance should be used and stored out of the reach of children. Never leave the appliance unattended when it is switched on.

Always keep nozzles and tube ends well away from eyes and ears.

Do not vacuum wet surfaces, any water or any kind of liquids, hot substances, ultra-fine substances (plaster, cement, ash, etc.) large sharp debris (glass), dangerous products (solvents, stripping compounds, etc.), chemical products (acids, cleaners, etc.), inflammable or explosive products (petrol- or alcohol-based).

Do not immerse the appliance in water, splash water on the appliance or store it outdoors.

Do not use the appliance if it has been dropped and shows signs of damage or functions abnormally. In this case, do not open the appliance, but send it to the nearest Approved Service Centre or contact Rowenta Customer Service (see contact particulars on last page).

2 • Electrical power supply

Make sure that the operating voltage of your vacuum cleaner is the same as your supply voltage. Unplug the appliance by removing the plug from the power outlet: immediately after use, before changing accessories, before maintenance, cleaning or changing the dustbag.

Do not use the appliance: if the supply cord is damaged. The winder and cord assembly of your vacuum cleaner must be replaced by an Approved Service Centre because special tools are required for carrying out any repair in order to prevent any danger.

3 • Repairs

Repairs should only be carried out by specialists using original replacement parts. Repairing an appliance oneself can be dangerous for the user and cancels the warranty.

DESCRIPTION

- | | | | |
|--------------------|---|-----|---|
| 1 | Vacuum cleaner cover | 16a | Ergonomic power nozzle ERGO COMFORT SILENCE |
| 2 | Dust container | 16b | Built-in brush (EASY BRUSH) |
| 3 | Separator | 16c | Power control switch (POWER CONTROL) |
| 4 | Filter release button | 16d | End of flexible hose (with push button) |
| 5 | Hepa filter *:
5a – HEPA filter for <u>mechanical</u> model (Ref: RS-RT3078)
5b – HEPA filter for <u>automatic</u> model (Ref: RS-RT3079) | 16e | Flexible hose attachment (with tab) |
| 6 | Knob for cleaning the HEPA filter (mechanical model) | 17 | Telescopic crevice tool* |
| 7 | Cover "OPEN" button | 18 | Upholstery nozzle* |
| 8 | Dust container housing | 19 | Parquet nozzle* |
| 9 | Suction inlet | 20 | Metal telescopic tube ERGO COMFORT SILENCE |
| 10 | Air outlet | 20a | power nozzle/tube lock system (LOCK SYSTEM) |
| 11 | ON/OFF button | 20b | tube adjustment button (TELESCOPIC SYSTEM) |
| 12 | Power cord rewind button | 21 | Delta Silence Force Nozzle |
| 13 | Carrying power nozzle | 21a | Tube/nozzle lock system Delta Silence Force (LOCK SYSTEM) |
| 14 | Parking positions | 21b | 2 position button: retracted brush rugs and carpets / advanced brush for parquets and smooth floors |
| 15 | Dust container full level | 22 | Turbo-brush* |
| Accessories | | 23 | Mini turbo-brush* |
| 16 | Flexible hose with power nozzle ERGO COMFORT SILENCE | | |

*Depending on model: this is either equipment specific to certain models or available as an optional accessory.

BEFORE USING FOR THE FIRST TIME

1 • Remove packaging

Unpack your appliance, keep your guarantee form and read the instructions carefully before using your appliance for the first time.

2 • Hints and precautions

Each time before use, unwind the power cord completely. Do not jam it and do not allow it to rub against sharp edges.

If you are using an electrical extension, check that it is in perfect condition and that it is suited to the power of your vacuum cleaner. Do not unplug the appliance by pulling on the power cord. Do not move the vacuum cleaner by pulling on the power cord, the appliance must be moved using its carrying power nozzle. Do not use the power cord or the flexible hose to lift or carry the appliance.

Switch off and unplug your vacuum cleaner each time after use. Always switch off and unplug your vacuum cleaner before servicing or cleaning it.

This appliance is not designed to be used by people (including children) with a physical, sensory or mental impairment, or people without knowledge or experience, unless they are supervised or given prior instructions concerning the use of the appliance by someone responsible for their safety.

Children must be supervised to ensure that they do not play with the appliance.

Your vacuum cleaner is fitted with a safety device which prevents the motor from overheating. In certain cases (when used on chairs, sofas, etc.) the safety device may be tripped and the appliance may make an unusual noise that is not serious.

Only use original Rowenta accessories and filters.

Check that the filter and the separator are correctly positioned.

Do not operate your vacuum cleaner without its filter system (3 and 5) or if the cover is not closed.

Do not fit the filter in the appliance until it is completely dry. If you have any difficulties in finding accessories or filters for this vacuum cleaner, contact the Rowenta customer service (see last page for details).

USING THE APPLIANCE

1 • Assembling the elements of the appliance

Clip the end of the flexible hose (16d) into the suction inlet (9) (fig.1 & 2) and attach it (16e) to the front of the appliance (fig.3 & 4).

To remove the flexible hose, unclip the end using the button and pull it towards you, unclip the clip by pressing the tab and pull it towards you.

- Fit the metal telescopic tube to the end of the power nozzle, pushing it until you hear a locking 'click' (fig.5) *(to release it, press on the tube's lock button and remove it).*

- Fit the Delta Silence Force nozzle to the end of the metal telescopic tube, pushing it until you hear a locking 'click' (fig.6) *(to release it, press the nozzle's lock button and remove it).*

- Adjust the metal telescopic tube to the required length using the telescopic system (TELESCOPIC SYSTEM) (fig.7)

- Fit the required accessory to the end of the metal telescopic tube or the power nozzle:

- For rugs and carpets: use the Delta Silence Force nozzle in the retracted brush position or the Turbobrush* (to remove fibres and animal hairs).

- For parquets and smooth floors: use the Delta Silence Force nozzle in the advanced brush position or, for a better result, use the parquet nozzle*.

- For getting into corners and places that are hard to reach: use the telescopic crevice tool*.

- For furniture and fragile surfaces: use the brush which is built into the nozzle (EASY BRUSH) or the upholstery nozzle*.

IMPORTANT Always switch off your vacuum cleaner before changing the accessories.

USING YOUR VACUUM CLEANER COMFORTABLY

ERGO COMFORT SILENCE Range

Comfortable to use, the ERGO COMFORT SILENCE range has been designed to make using your vacuum cleaner an easier and more comfortable experience.

So as to avoid bending your back and to keep a straight posture, make sure you:



1. Adjust the ERGO COMFORT SILENCE metal telescopic tube to a length that you're comfortable with (fig.8).

2. Place your second hand in front of the ERGO COMFORT SILENCE power nozzle handle (fig.9).

*Depending on model: this is either equipment specific to certain models or available as an optional accessory.

2 • Plugging in the power cord and using the vacuum cleaner

Unwind the power cord completely, plug in your vacuum cleaner and press the ON/OFF button (fig.10).

- Adjust the vacuuming power using the power switch on the power nozzle (fig.11) :
- Position  (MIN) for vacuuming delicate fabrics (net curtains, textiles).
- Position  (Medium) for every day vacuuming of all types of floors, that are only slightly dirty.
- Position  (MAX) for vacuuming hard floors and rugs and carpets that are really dirty.

IMPORTANT Do not operate your vacuum cleaner without the filtration system fitted (3 and 5).

IMPORTANT Do not use the vacuum cleaner once the maximum level is reached in the dust container.

3 • Storage and transport of the appliance

After use, switch off your vacuum cleaner by pressing the ON/OFF button and unplug it (fig.12). Rewind the power cord by pressing the power cord rewind button (fig.13). Use the carrying power nozzle to carry your vacuum cleaner easily (fig.14).

IMPORTANT Do not use the power nozzle of the dust container to carry the appliance (fig.15).

When storing your vacuum cleaner, you can park it either vertically or horizontally (fig.16). Place the tube in the storage slot underneath or at the back of the appliance, in the parking position (fig.17).

CLEANING AND MAINTENANCE

The air we breathe contains particles that may be allergens: mite larvae and droppings, mould, pollen, smoke and animal residues (hair, skin, saliva, urine). The smallest particles penetrate deep into the respiratory system where they can cause inflammation and cause lung impairment.

HEPA filters (High Efficiency Particulate Air) are used to filter out the smallest particles.

With the HEPA filter, the air released back into the room is healthier than the air that is vacuumed.

IMPORTANT Always switch off and unplug your vacuum cleaner before cleaning or servicing.

1 • If you have the mechanical model*: mechanical cleaning of the HEPA filter and emptying of the dust container

Each time after use, we recommend that you clean the HEPA filter to maintain optimum suction power.

The HEPA filter is cleaned using the cleaning knob (6). After use, switch off your vacuum cleaner, unplug it and open the cover by pressing the "OPEN" button (fig.18), remove the bowl (fig.19), actuate the HEPA filter cleaning knob by turning it in a clockwise direction (fig.20), then remove the filter assembly (3 and 5) (fig.22), tapping it gently against the side of the bowl to remove any excess dust (fig.23) then empty the dust container (fig.24). Clean the separator the cover using a cloth if it is dirty (fig.25). Put the filter assembly (3 and 5) back inside the dust container (fig.26). Then fit the dust container back into its housing and close the vacuum cleaner cover (fig.27).

IMPORTANT Each time after use, we recommend that you turn the HEPA filter cleaning knob 6 times completely, so that your vacuum cleaner maintains full suction power.

*Depending on model:
this is either equipment specific to certain models or available as an optional accessory.

2 • If you have the automatic model*: automatic cleaning of the HEPA filter and emptying of the dust container

Cleaning is performed automatically and requires no action from you. It is carried out when required when your vacuum cleaner is switched on or off.

NOTE: Your vacuum cleaner makes a clicking noise during the cleaning operation, this is completely normal (fig.21).

We recommend that you empty the dust container each time after use and/or after cleaning the filter. Proceed as follows:

- Unplug your vacuum cleaner and open the cover by pressing the "OPEN" button (fig.18) and remove the bowl (fig.19).

- Remove the filter assembly composed of the separator and the filter (3 and 5) (fig.22) tapping it gently against the side of the bowl to remove any excess dust (fig.23) then empty the dust container (fig.24).

- Clean the separator cover using a cloth if it is dirty (fig.25).

- Refit the filter assembly (3 and 5) inside the dust container (fig.26). Then refit the dust container into its housing and close the cover of the vacuum cleaner (fig.27).

REMARK if you notice that the suction power of your appliance drops, you can force the automatic cleaning of the HEPA filter. In this case, switch off your appliance and press the ON/OFF button twice consecutively (fig.28).

IMPORTANT Empty the dust container afterwards.

3 • Servicing the HEPA filter

IMPORTANT The suction power may still remain unsatisfactory after the mechanical or automatic cleaning of the HEPA filter (see Cleaning and maintenance paragraph). In this case it must be cleaned manually.

In this case, open the vacuum cleaner cover (fig.18), remove the dust container and release the HEPA filter (fig.29).

Remove the HEPA filter (5) from the separator (3) (fig.30) and tap the filter above a dustbin (fig.31) then clean the outside wall of the filter under the cold water tap (fig.32).

WARNING Do not place the inside wall of the HEPA filter under water.

Do not touch or rub the folds of the HEPA filter. Leave the HEPA filter to dry for 24H before refitting it in the appliance.

Refit the HEPA filter in the separator (fig.33). Lock it in position (fig.34). Refit the dust container into its housing in the vacuum cleaner and close the cover of the appliance (fig.27).

IMPORTANT If your HEPA filter is damaged, you may purchase another from your dealer or from an Approved Service Centre (see attached list).

4 • Cleaning your vacuum cleaner

Wipe the body of the appliance and the accessories with a soft cloth. Wash the dust container and the separator with clean water (fig.35-36) then dry them with a soft cloth (fig.37).

IMPORTANT Do not use aggressive or abrasive detergent products. The transparency of the dust container and/or the separator cover may alter in time but this does not change the performances of the appliance.

TROUBLESHOOTING

IMPORTANT As soon as you notice that your vacuum cleaner is not operating as well, before carrying out any checks, switch it off using the ON/OFF button and unplug the power cord.

If your vacuum cleaner will not start

- The appliance is not powered. Check that the appliance is plugged in correctly.

If your vacuum cleaner has no suction power

- An accessory, the tube, the flexible hose or the pipe between the suction inlet (9) and the separator are blocked, unblock them.
- The separator cover is blocked: remove the filter and clean it.
- The HEPA filter is dirty: clean it (see Cleaning and Maintenance paragraph). If the HEPA filter is damaged, change it.
- The cover is not closed correctly: close it.

If your vacuum cleaner has less suction power, is noisy or makes a whistling noise

- An accessory, the tube, the flexible hose or the pipe between the suction inlet (9) and the separator are blocked, unblock them.
- The dust container is full: empty it and wash it.
- The dust container is not correctly fitted. Fit it correctly (fig.27).
- The filter system (3 and 5) is saturated: see the Cleaning and Maintenance paragraph. If the HEPA filter is damaged, change it.

- The separator cover (3) is blocked: remove the filter and clean it.
- The power control switch (16c) is open: close the power nozzle power switch.
- There is an air leak. Check that the dust container is locked. Check that the end of the flexible hose (16d) is fitted correctly. Check that the filter system is fitted (3 and 5).

If the separator fills up

- Dust accumulates in the bottom of the separator. Check that the pipe between the bottom of the separator and the dust container is not blocked. Remove the filter assembly (3 and 5) and tap it gently against the side of the bowl to remove any excess dust (fig.23).
- The inlet of the dust container is blocked. Remove the dust container and empty it. Clean the opening of the dust container (9).

If it is difficult to move the nozzle

- Open the power nozzle power switch (16c).

If the power cord does not rewind completely





- The power cord is slowed down when rewinding: pull the power cord out again and press the power cord rewind button.

If a problem persists, take your vacuum cleaner to your local Rowenta Approved Service Centre. Check the attached list of Rowenta Approved Service Centres or contact the Rowenta customer service.

WARRANTY

- This product has been designed for domestic use only. Any professional use, inappropriate use or failure to comply with the instructions, the manufacturer accepts no responsibility and the guarantee will not apply.
- Read the instructions for use carefully before using your appliance for the first time: any use which does not conform to these instructions will absolve Rowenta from any liability.

WHERE CAN YOU BUY THE ACCESSORIES

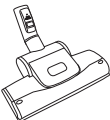
ACCESSORIES*	VACUUMING	FITTING AN ACCESSORY	PURCHASE LOCATIONS
Furniture brush 	To clean furniture.	Fit the brush to the end of the power nozzle.	Rowenta Approved Service Centres (see the attached address list).
Upholstery nozzle 	To clean furniture.	Attach the furniture nozzle to the end of the grip or tube.	
Telescopic crevice tool 	To get into corners and places that are hard to reach.	Fit the telescopic crevice tool to the end of the power nozzle.	
Parquet nozzle 	For fragile floors.	Attach the parquet nozzle to the end of the tube.	
Mini turbobrush 	To clean furniture fabrics thoroughly.	Attach the miniature turbobrush to the end of the tube.	
Turbobrush 	To remove threads and animal fur embedded in rugs and carpets.	Attach the turbobrush to the end of the tube.	

ENVIRONMENT

- In accordance with current regulations, before disposing of an appliance no longer needed, the appliance must be rendered inoperative (by unplugging it and cutting off the electricity supply cord).
- Environment: Directive 2002/95/EC.

Environment protection first!



① Your appliance contains valuable materials which can be recovered or recycled.



② Leave it at a local civic waste collection point.

*Depending on model: this is either equipment specific to certain models or available as an optional accessory.

SICHERHEITSHINWEISE

Um Ihre Sicherheit zu gewährleisten, entspricht dieses Gerät den anwendbaren Normen und Bestimmungen (Bestimmungen über Niederspannung, elektromagnetische Verträglichkeit und Umweltschutz).

1 • Benutzung

Ihr Staubsauger ist ein Elektrogerät: er muss unter Beachtung der üblichen Nutzungsbedingungen verwendet werden.

Das Gerät von Kindern fernhalten und nie ohne Aufsicht betreiben.

Das Gerät, den Saugschlauch und die Saugdüse nie in Kopfnähe bringen wenn das Gerät in Betrieb ist. Keine Tiere absaugen.

Saugen Sie niemals feuchte oder nasse Flächen, weder jegliche Flüssigkeiten, heiße Substanzen, extrem feine Staubpartikel (Gips, Zement, Asche...), große, spitze oder schneidende Gegenstände (Glas), schädliche Stoffe (Lösungs- oder Beizmittel...), aggressive Stoffe (Säure, Reinigungsmittel...), entflammare oder explosive Stoffe (Benzin oder alkoholhaltige Flüssigkeiten).

Das Gerät nicht in Wasser tauchen oder darin betreiben. Nicht im Freien aufbewahren.

Das Gerät nicht in Betrieb nehmen, wenn:

- nach einem Sturz, Verdacht auf einen Defekt oder auf

Funktionsstörungen bestehen. In diesem Fall darf das Gerät nicht aufgeschraubt werden. Bringen Sie es zur nächstgelegenen zugelassenen Service-Stelle oder treten Sie mit dem Kundendienst von Rowenta in Kontakt (siehe Adressen auf der letzten Seite).

2 • Inbetriebnahme

Das Gerät nur an Wechselstrom mit einer Spannung (Volt) gemäß dem Typenschild anschließen.

Den Netzstecker ziehen: unmittelbar nach der Benutzung, vor jedem Zubehö- und Filterwechsel, vor jeder Reinigung und Pflege.

Das Gerät darf nicht benutzt werden, wenn das Stromkabel beschädigt ist. Die Kabelaufwicklung und das Stromkabel Ihres Staubsaugers müssen unbedingt bei einem zugelassenen Servicezentrum ausgetauscht werden, da aus Sicherheitsgründen für alle Reparaturen Spezialwerkzeug nötig ist.

3 • Reparaturen

Reparaturen dürfen nur von Fachkräften unter Verwendung von Original-Ersatzteilen des Herstellers durchgeführt werden.

Das eigenhändige Reparieren des Geräts kann eine Gefahr für den Benutzer darstellen und bringt die Garantie zum Erlöschen.

BESCHREIBUNG DES GERÄTES

- | | | | |
|---------------------|---|-----|--|
| 1 | Deckel des Staubsaugers | 16b | – Integrierte Bürste (EASY BRUSH) |
| 2 | Staubbehälter | 16c | – Saugkraftregulierung (POWER CONTROL) |
| 3 | Abscheider | 16d | – Endstück des Saugschlauchs (mit Druckknopf) |
| 4 | Entriegelungsregler des Filters | 16e | – Ansatzstück des Schlauchs (mit Zunge) |
| 5 | Hepa-Filter *: | 17 | Teleskop-Fugendüse* |
| | 5a – HEPA-Filter für das <u>mechanische</u> Modell (Art.-Nr.: RS-RT3078) | 18 | Polsterdüse* |
| | 5b – HEPA-Filter für das <u>automatische</u> Modell (Art.-Nr.: RS-RT3079) | 19 | Parkettdüse |
| 6 | Reinigungsteil des Hepa-Filters (mechanisches Modell) | 20 | Teleskop-Saugrohr aus Metall ERGO COMFORT SILENCE |
| 7 | „OPEN“ Knopf zum Öffnen des Deckels | 20a | – Verriegelungssystem Griff/Rohr (LOCK SYSTEM) |
| 8 | Platz des Staubbehälters | 20b | – Regelknopf des Rohres (TELESCOPIC SYSTEM) |
| 9 | Ansaugöffnung | 21 | Düse Delta Silence Force |
| 10 | Luftaustritt | 21a | – Verriegelungssystem Rohr/Düse Delta Silence Force (LOCK SYSTEM) |
| 11 | Ein/Aus Schalter | 21b | – Schalter mit 2 Positionen: Bürste drinnen für Teppiche und Teppichböden / Bürste draußen für Parkettböden und glatte Böden |
| 12 | Pedal zum Einziehen des Stromkabels | 22 | Turbobürste* |
| 13 | Transportgriff | 23 | Mini-Turbobürste* |
| 14 | Parkpositionen | | |
| 15 | Höchstfüllanzeige des Staubbehälters | | |
| Zubehörteile | | | |
| 16 | Schlauch mit Griff ERGO COMFORT SILENCE | | |
| | 16a – Ergonomischer Griff ERGO COMFORT SILENCE | | |

*Je nach Modell : Es handelt sich um Sonderausstattungen für bestimmte Modelle oder um Sonderzubehör.

VOR DER ERSTEN INBETRIEBNAHME

1 • Auspacken

Packen Sie den Staubsauger aus und lesen Sie sich die Gebrauchsanleitung durch, bevor Sie den Staubsauger zum ersten Mal benutzen.

2 • Tipps und Sicherheitshinweise

Das Stromkabel muss vor jeder Benutzung vollständig abgerollt werden. Klemmen Sie das Stromkabel nicht ein und führen Sie es nicht über scharfe Kanten.

Bei Gebrauch eines Verlängerungskabels ist darauf zu achten, dass sich dieses in perfektem Zustand befindet und der Leistung Ihres Staubsaugers

entspricht. Ziehen Sie den Stecker nicht am Stromkabel aus der Streckdose. Ziehen Sie den Staubsauger nicht am Stromkabel hinter sich her, sondern transportieren Sie ihn stets an seinem Transportgriff. Heben Sie das Gerät nicht am Stromkabel an und transportieren Sie es nicht am Stromkabel.

Schalten Sie Ihren Staubsauger nach jeder Benutzung aus und ziehen Sie den Netzstecker. Schalten Sie Ihren Staubsauger vor Wartung und Reinigung aus und ziehen Sie den Netzstecker.

Dieses Gerät darf nicht von Personen (inbegriffen Kindern) mit eingeschränkten körperlichen, sensorischen oder geistigen

Fähigkeiten benutzt werden. Das Gleiche gilt für Personen, die keine Erfahrung mit dem Gerät haben oder sich mit diesem nicht auskennen. Außer, sie werden von einer für sie und deren Sicherheit verantwortlichen Person beaufsichtigt oder von dieser mit dem Gebrauch des Gerät vertraut gemacht. Kinder müssen beaufsichtigt werden, damit sie nicht mit dem Gerät spielen.

Ihr Staubsauger ist mit einer Schutzeinrichtung gegen Überhitzung des Motors ausgestattet. In manchen Fällen (bei Einsatz des Griffs auf Sesseln, Sitzen,...) geht diese Einrichtung in Betrieb und kann dann ein ungewöhnliches Geräusch von sich geben, das aber keine Konsequenzen nach sich zieht.

Verwenden Sie nur Original-Zubehör und -Filter von Rowenta. **Vergewissern Sie sich, dass der Filter und der Abscheider richtig eingesetzt sind.**

Setzen Sie den Staubsauger nur mit eingesetztem Filtersystem (3 und 5) und zugeklapptem Deckel in Betrieb.

Der Filter darf erst wieder in das Gerät eingelegt werden, wenn er völlig trocken ist.

Sollten Sie Schwierigkeiten haben, die Zubehörteile und Filter für diesen Staubsauger im Handel zu finden, treten Sie bitte mit dem Verbraucherdienst von Rowenta in Kontakt (siehe Adressen auf der letzten Seite).

BENUTZUNG

1 • Zusammensetzen der einzelnen Elemente des Geräts

Clipsen Sie das Endstück des Saugschlauchs (16d) in die Ansaugöffnung (9) (fig.1 und 2) und das Ansatzstück (16e) an die Vorderseite des Geräts (fig.3 und 4).

Zum Abnehmen des Saugschlauchs: öffnen Sie den Clips des Endstücks mit Hilfe des Druckknopfs und ziehen Sie es zu sich hin und entriegeln Sie das Ansatzstück, indem Sie die Zunge nach unten drücken und zu sich hin ziehen.

- Stecken Sie das Teleskop-Saugrohr aus Metall in das Ende des Griffs bis Sie die Verriegelung einrasten hören (fig.5) (*Drücken Sie auf den Verriegelungsknopf des Rohrs und ziehen Sie es heraus, um es zu entfernen*).

- Stecken Sie die Düse Delta Silence Force in das Ende des Teleskop-Saugrohrs aus Metall, bis Sie die Verriegelung einrasten hören (fig.6) (*Drücken Sie auf den Verriegelungsknopf der Düse und ziehen Sie sie heraus, um sie zu entfernen*).

- Stellen Sie das Teleskop-Saugrohr aus Metall mit Hilfe des Teleskop-Systems (TELESCOPIC SYSTEM) auf die gewünschte Länge ein (fig.7).

- Stecken Sie das passende Zubehör in das Ende des Teleskop-Saugrohrs aus Metall oder den Griff:

- Bei Teppichen und Teppichböden: Verwenden Sie die Düse Delta Silence Force mit eingefahrener Bürste oder

die Turbobürste* (Fasern und Tierfell).

- Bei Parkettböden und glatten Böden: Verwenden Sie die Düse Delta Silence Force mit ausgefahrener Bürste oder für ein besseres Ergebnis die Parkettdüse*.

- Bei Winkeln und schwer zugänglichen Stellen: Verwenden Sie die Teleskop-Fugendüse*.

- Bei Möbeln und empfindlichen Oberflächen: Verwenden Sie die in den Griff integrierte Bürste (EASY BRUSH) oder die Polsterdüse*.

ACHTUNG Schalten Sie Ihren Staubsauger vor dem Auswechseln der Zubehörteile stets aus.

TIPPS ZUR ERGONOMIE

Serie ERGO COMFORT SILENCE

Die ergonomische Serie ERGO COMFORT SILENCE wurde entwickelt, um den Komfort des Nutzer beim Saugen zu erleichtern und zu verbessern.

Um zu vermeiden, dass der Rücken gebeugt wird, und um eine aufrechte Haltung zu garantieren, achten Sie darauf:



1. Die Länge des Teleskop-Saugrohrs aus Metall ERGO COMFORT SILENCE entsprechend Ihrer Körpergröße einzustellen (fig.8).

2. Legen Sie Ihre zweite Hand in den vorderen Bereich des Griffs ERGO COMFORT SILENCE (fig.9).

*Je nach Modell : Es handelt sich um Sonderausstattungen für bestimmte Modelle oder um Sonderzubehör.

2 • Anschließen des Stromkabels und Einschalten des Geräts

Rollen Sie das Stromkabel vollständig ab, schließen Sie Ihren Staubsauger an und drücken Sie das Ein/Ausschalter (fig.10).

- Stellen Sie die Saugkraft mit dem Saugkraftregler am Griff ein (fig.11):
- Position  (MIN) zum Saugen empfindlicher Gewebe (Gardinen, Textilien).
- Position  (Mittlere) zum täglichen Saugen aller Arten von Böden bei geringer Verschmutzung.
- Position  (MAX) zum Saugen harter Böden und von Teppichen und Teppichböden bei starker Verschmutzung.

ACHTUNG Nehmen Sie den Staubsauger nicht ohne Filtersystem (3 und 5) in Betrieb.

ACHTUNG Achten Sie darauf, dass die auf dem Staubbehälter angezeigte Höchstmarke nicht überstiegen wird.

3 • Aufbewahrung und Transport des Geräts

Schalten Sie Ihren Staubsauger nach der Benutzung aus, indem Sie auf das Ein/Ausschalter treten (fig.12). Ziehen Sie das Stromkabel ein, indem Sie auf das Pedal zum Einziehen des Stromkabels treten (fig.13).

Der Staubsauger lässt sich leicht an seinem Transportgriff tragen (fig.14).

WICHTIG Tragen Sie das Gerät nicht am Griff des Staubbehälters (fig.15).

Der Staubsauger kann sowohl in senkrechter als auch in waagrecht Stellung aufbewahrt werden (fig.16). Klemmen Sie das Rohr in die Aufbewahrungsrille unter dem Gehäuse oder an der Rückseite des Geräts in Parkposition (fig.17).

REINIGUNG UND WARTUNG

Die Luft, die wir einatmen, enthält Partikel, die Allergien hervorrufen können: Larven und Ausscheidungen von Milben, Schimmel, Pollen, Rauch und Absonderungen von Tieren (Haare, Haut, Speichel, Urin). Die kleinsten Partikel dringen tief in unsere Atemwege ein, wo sie Entzündungen hervorrufen und die gesamten Atemfunktionen negativ beeinträchtigen können.

Diese besonders feinen Partikel werden durch die HEPA (High Efficiency Particulate Air Filter, Hochwirksame Feinstaubfilter) Filter ausgefiltert.

Die von einem HEPA-Filter in den Raum abgegebene Luft ist reiner als die von ihm angesaugte Luft.

WICHTIG Schalten Sie Ihren Staubsauger vor der Wartung und der Reinigung stets aus und ziehen Sie den Netzstecker.

1 • Sie besitzen das mechanische Modell*: mechanische Reinigung des HEPA-Filters und Leerung des Staubbehälters

Es ist empfehlenswert, den HEPA-Filter nach jeder Benutzung zu reinigen, um die Saugleistung aufrecht zu erhalten.

Die Reinigung des HEPA-Filters erfolgt mit Hilfe des Reinigungsteils (6). Schalten Sie Ihren Staubsauger nach der Benutzung aus, ziehen Sie den Netzstecker und öffnen Sie den Deckel mit einem Druck auf den „OPEN“ Kopf (fig.18), nehmen Sie den Behälter heraus (fig.19), setzen Sie das Reinigungsteil des HEPA-Filters in Betrieb, indem Sie es im Uhrzeigersinn drehen (fig.20), nehmen Sie das Filterteil heraus (3 und 5) (fig.22) und klopfen Sie es leicht an das Gehäuse des Behälters, um den überschüssigen Staub zu entfernen (fig.23) und leeren Sie den Staubbehälter aus (fig.24). Machen Sie das Gitter des Abscheiders gegebenenfalls mit einem Tuch sauber (fig.25). Setzen Sie das Filterteil (3 und 5) wieder in den Staubbehälter ein (fig.26). Setzen Sie anschließend den Staubbehälter wieder an seinen Platz und machen Sie den Deckel des Staubsaugers zu (fig.27).

*Je nach Modell : Es handelt sich um Sonderausstattungen für bestimmte Modelle oder um Sonderzubehör.

WICHTIG Es ist empfehlenswert, nach jeder Benutzung mit dem Reinigungsteil des HEPA-Filters 6 vollständige Umdrehungen auszuführen, um die Saugkraft des Staubsaugers zu bewahren.

2 • Sie besitzen das automatische Modell*: automatische Reinigung des HEPA-Filters und Leerung des Staubbehälters

Die Reinigung erfolgt automatisch und erfordert keinerlei Eingriff Ihrerseits. Sie erfolgt wenn nötig beim Anschluss oder beim Abschalten des Staubsaugers.

Bitte beachten: Während der Reinigung gibt der Staubsauger ein klopfendes Geräusch von sich. Dies ist völlig normal (fig.21).

Es ist empfehlenswert, den Staubbehälter nach jeder Benutzung und/oder jeder Reinigung des Filters zu reinigen. Gehen Sie dabei vor wie folgt:

- Ziehen Sie den Netzstecker Ihres Staubsaugers, öffnen Sie den Deckel mit einem Druck auf den „OPEN“ Kopf (fig.18) und nehmen Sie den Behälter heraus (fig.19).
- Nehmen Sie das aus dem Abscheider und dem Filter (3 und 5) bestehende Filterteil heraus (fig.22) und klopfen Sie es leicht an das Gehäuse des Behälters, um den überschüssigen Staub zu entfernen (fig.23) und leeren Sie den Staubbehälter aus (fig.24).
- Machen Sie das Gitter des Abscheiders gegebenenfalls mit einem Tuch sauber (fig.25).
- Setzen Sie das Filterteil (3 und 5) wieder in den Staubbehälter ein (fig.26). Setzen Sie anschließend den Staubbehälter wieder an seinen Platz und machen Sie den Deckel des Staubsaugers zu (fig.27).

HINWEIS Wenn Sie feststellen, dass die Saugleistung Ihres Geräts nachlässt, können Sie die automatische Reinigung des HEPA-Filters veranlassen. Schalten Sie Ihr Gerät in diesem Fall aus und drücken Sie 2 Mal hintereinander mit der Hand den Ein/Ausschalter (fig.28).

WICHTIG Leeren Sie anschließend den Staubbehälter aus.

3 • Wartung des HEPA-Filters

WICHTIG Es kann vorkommen, dass die Saugleistung nach der mechanischen oder automatischen Reinigung des HEPA-Filters nicht mehr zufrieden stellend ist (siehe Kapitel Reinigung und Wartung). In diesem Fall muss der Filter manuell gereinigt werden.

Öffnen Sie in diesem Fall den Deckel des Staubsaugers (fig.18), leeren Sie den Staubbehälter aus und entriegeln Sie den HEPA-Filter (fig.29).

Nehmen Sie den HEPA-Filter (5) vom Abscheider (3) ab (fig.30), klopfen Sie den Filter über einem Abfalleimer aus (fig.31) und halten Sie das äußere Gehäuse des Filters unter fließendes kaltes Leitungswasser (fig.32).

ACHTUNG Das innere Gehäuse des HEPA-Filters darf nicht gespült werden.

Berühren Sie die Falten des HEPA-Filters nicht und reiben Sie sie auch nicht ab. Lassen Sie den HEPA-Filter 24 Stunden lang durchtrocknen, bevor Sie ihn wieder in das Gerät einsetzen.

Setzen Sie den HEPA-Filter wieder in den Abscheider ein (fig.33). Verriegeln Sie ihn (fig.34). Setzen Sie den Staubbehälter wieder an seinen Platz in den Staubsauger ein und machen Sie den Deckel zu (fig.27).

WICHTIG Wenn Ihr HEPA-Filter beschädigt sein sollte, sind neue Filter in Ihrem Fachgeschäft oder in den zugelassenen Servicecentern (siehe beiliegende Liste) erhältlich.

4 • Reinigen Sie Ihren Staubsauger

Wischen Sie das Gehäuse des Geräts sowie die Zubehörtteile mit einem weichen Tuch ab. Reinigen Sie den Staubbehälter und den Abscheider mit klarem Wasser (fig.35-36) und trocknen Sie sie mit einem weichen Tuch ab (fig.37).

WICHTIG Verwenden Sie keine Reinigungsmittel oder aggressive oder scheuernde Produkte. Die Gehäuse des Staubbehälters und/oder des Deckels des Abscheiders können mit der Zeit undurchsichtig werden, was aber keinen Einfluss auf die Leistung des Geräts hat.

*Je nach Modell : Es handelt sich um Sonderausstattungen für bestimmte Modelle oder um Sonderzubehör.

IM PANNENFALL

WICHTIG Sobald Sie feststellen, dass die Leistung Ihres Staubsaugers nachlässt, muss dieser zunächst mit dem Ein/Ausschalter abgeschaltet und der Netzstecker gezogen werden.

Ihr Staubsauger geht nicht in Betrieb

- Das Gerät ist nicht an den Stromkreis angeschlossen. Überzeugen Sie sich, dass das Gerät richtig angeschlossen ist.

Ihr Staubsauger saugt nicht

- Ein Zubehöriteil, ein Rohr, der Saugschlauch oder die an die Ansaugöffnung befindliche Leitung (9) und der Abscheider sind verstopft; entfernen Sie den Pfropfen.
- Das Gitter des Abscheiders ist verstopft. Nehmen Sie den Filter heraus und reinigen Sie das Gitter.
- Der HEPA-Filter ist verschmutzt: reinigen Sie ihn (siehe Kapitel Reinigung und Wartung). Wenn der HEPA-Filter beschädigt ist, muss er ausgetauscht werden.
- Der Deckel wurde nicht richtig geschlossen: machen Sie ihn zu.

Ihr Staubsauger saugt weniger gut, macht Lärm oder pfeift

- Ein Zubehöriteil, das Rohr, der Saugschlauch oder die an die Ansaugöffnung befindliche Leitung (9) und der Abscheider sind teilweise verstopft: entfernen Sie den Pfropfen.
- Der Staubbehälter ist voll: leeren Sie ihn aus und reinigen Sie ihn.
- Der Staubbehälter wurde nicht richtig eingesetzt. Setzen Sie ihn richtig ein (fig.27).
- Das Filtersystem (3 und 5) ist voll: siehe Kapitel Reinigung und Wartung. Wenn der HEPA-Filter beschädigt ist, muss er ausgetauscht werden.

GARANTIE

- Dieses Gerät ist nur für Haushaltszwecke und für Privathaushalte bestimmt. Bei unsachgemäßer, oder der Gebrauchsanweisung entgegenlaufender Benutzung, übernimmt Rowenta keinerlei Haftung und die Garantie erlischt.

- Das Gitter des Abscheiders (3) ist verstopft: nehmen Sie den Filter heraus und reinigen Sie das Gitter.
- Der Saugkraftregler (16c) ist offen: Schließen Sie den Saugkraftregler des Griffs.
- Es tritt Luft aus. Vergewissern Sie sich, dass der Staubbehälter verriegelt ist. Vergewissern Sie sich, dass das Endstück des Saugschlauchs (16d) richtig eingesetzt ist. Vergewissern Sie sich, dass das Filtersystem eingesetzt ist (3 und 5).

Der Abscheider füllt sich

- Der Staub sammelt sich im unteren Teil des Abscheiders an. Vergewissern Sie sich, dass die Leitung zwischen dem unteren Teil des Abscheiders und dem Staubbehälter nicht verstopft ist. Nehmen Sie das Filterteil (3 und 5) heraus und klopfen Sie es leicht an das Gehäuse des Behälters, um den überschüssigen Staub zu entfernen (fig.23).
- Die Öffnung des Staubbehälters ist verstopft. Nehmen Sie den Staubbehälter heraus und leeren Sie ihn aus. Reinigen Sie die Öffnung des Staubbehälters (9).

Die Düse lässt sich nur schwer bewegen

- Öffnen Sie den Saugkraftregler des Griffs (16c).







Das Stromkabel wird nicht vollständig eingezogen

- Das Stromkabel wird nur langsam eingezogen: ziehen Sie das Stromkabel wieder heraus und drücken Sie das Einzugs pedal.

Wenn das Problem weiterhin auftritt, muss der Staubsauger zum nächsten zugelassenen Servicecenter von Rowenta gebracht werden. Siehe beiliegende Liste der zugelassenen Servicecenter von Rowenta oder treten Sie mit dem Verbraucherdienst von Rowenta in Kontakt.

- Lesen Sie daher vor der ersten Benutzung Ihres Gerätes die Gebrauchsanweisung aufmerksam durch.

WO SIE DAS ZUBEHÖR ERWERBEN KÖNNEN

ZUBEHÖRTEILE*	BENUTZUNG	ANBRINGEN DER ZUBEHÖRTEILE	ORT DES KAUFES
Bürste 	Zur Reinigung von Möbeln.	Bringen Sie die Bürste am Ende des Steckteils an.	Zugelassene Rowenta Service-Stellen (siehe beiliegende Adressen)
Polsterdüse 	Zur Reinigung von Möbeln.	Stecken Sie die Möbeldüse auf das Steckteil oder das Rohr.	
Teleskop-Fugendüse 	Zugang zu Ecken und schwer erreichbaren Stellen.	Bringen Sie die Teleskop-Fugendüse am Ende des Steckteils an.	
Parkettdüse 	Für empfindliche Böden.	Stecken Sie die Parkettdüse auf das Rohr.	
Mini-Turbobürste 	Zur gründlichen Reinigung von Möbelstoffen.	Stecken Sie die Mini-Turbobürste auf das Rohr.	
Turbobürste 	Zum Entfernen von hartnäckigen Fäden und Tierhaaren aus Teppichen und Teppichböden.	Stecken Sie die Turbobürste auf das Rohr.	

UMWELT

- Nach den gültigen Bestimmungen müssen nicht mehr einsatzfähige Geräte endgültig unbrauchbar gemacht werden: stecken Sie es aus und schneiden Sie das Stromkabel ab, bevor Sie das Gerät entsorgen.
- Umweltverträglichkeit: Richtlinie 2002/95/CE.

Denken Sie an den Schutz der Umwelt !



- ① Ihr Gerät enthält wertvolle Rohstoffe, die wieder verwertet werden können.
- ➔ Geben Sie Ihr Gerät deshalb bitte bei einer Sammelstelle Ihrer Stadt oder Gemeinde ab.

*Je nach Modell : Es handelt sich um Sonderausstattungen für bestimmte Modelle oder um Sonderzubehör.

VEILIGHEIDSADVIEZEN

Voor uw veiligheid beantwoordt dit apparaat aan de toepasselijke normen en regelgevingen (Richtlijnen Laagspanning, Elektromagnetische Compatibiliteit, Milieu...).

1 • Gebruiksvoorwaarden

Uw stofzuiger is een elektrisch apparaat : hij mag dus alleen onder normale gebruiksomstandigheden worden gebruikt.

Gebruik en berg het apparaat op buiten bereik van kinderen. Laat hem nooit zonder toezicht aan staan. Houd de zuigmond of het uiteinde van de zuigbuis nooit in de buurt van ogen of oren.

Geen vochtige of natte oppervlakken zuigen. Verder niet opzuigen: vloeistoffen van welke aard dan ook, warme stoffen/substanties, bijzonder fijne substanties (bv. gips, kalk, cement, as e.d.), grove, scherpe scherven (bv. glas of glassplinters), schadelijke stoffen (bv. oplos- of afbijtmiddelen), agressieve producten (bv. zuren, schoonmaakproducten e.d.) en ontvlambare of explosieve producten (op basis van benzine of alcohol).

Het apparaat nooit in water dompelen en niet buiten laten staan.

Dit apparaat niet meer gebruiken als: het is gevallen en zichtbare beschadigingen vertoont of niet meer

goed functioneert. Maak in dat geval het apparaat niet open, maar stuur het op naar de dichtstbijzijnde erkende servicedienst of neem contact op met de klantenservice van Rowenta (zie de adresgegevens op de laatste pagina).

2 • Stroomvoorziening

Controleer of de netspanning (voltage) aangegeven op de stofzuiger overeenkomt met die van uw elektrische installatie.

Haal de stekker uit het stopcontact door aan de stekker te trekken: direct na gebruik, vóór het verwisselen van accessoires, vóór elke schoonmaak- of onderhoudsbeurt en het schoonmaken van het filter. Dit apparaat niet meer gebruiken als: het snoer beschadigd is. Het oprolmechanisme en het snoer moeten altijd door een erkende servicedienst vervangen worden, want er is speciaal gereedschap nodig voor de reparaties, om gevaarlijke situaties te voorkomen.

3 • Reparatie

Reparaties mogen uitsluitend uitgevoerd worden door vakmensen en met gebruik van originele onderdelen.

Indien u een het apparaat zelf herstelt, dan kan dit gevaar inhouden voor de gebruiker en dan vervalt de garantie.

BESCHRIJVING

- 1 Deksel van de stofzuiger
- 2 Stofbak
- 3 Afscheider
- 4 Cursor voor ontgrendeling van het filter
- 5 Hepa-filter*:
 - 5a – HEPA-filter voor het mechanische model (Ref: RS-RT3078)
 - 5b – HEPA-filter voor het automatische model (Ref: RS-RT3079)
- 6 Ontstoppingswiel voor het Hepa-filter (mechanisch model)
- 7 Knop « OPEN » voor het openen van het deksel
- 8 Ruimte voor de stofbak
- 9 Zuiginlaat
- 10 Luchtuitlaat
- 11 Aan/uit-pedaal
- 12 Pedaal voor het oprollen van het snoer
- 13 Transporthandgreep
- 14 Parkeerstanden
- 15 Max. vulniveau van de stofbak

Accessoires

- 16 Slang met stang ERGO COMFORT SILENCE

- 16a – Ergonomische stang ERGO COMFORT SILENCE
- 16b – Geïntegreerde borstel (EASY BRUSH)
- 16c – Krachtregelaar (POWER CONTROL)
- 16d – Mondstuk van de slang (met drukknop)
- 16e – Haak van de slang (met lipje)
- 17 Uitschuifbaar zuigmondstuk met gleuf*
- 18 Zuigmondstuk meubels*
- 19 Zuigmondstuk parket*
- 20 Metalen telescopische buis ERGO COMFORT SILENCE
 - 20a – Systeem voor vergrendeling stang/buis (LOCK SYSTEM)
 - 20b – Afstelknop (TELESCOPIC SYSTEM)
- 21 Zuigmondstuk Delta Silence Force
 - 21a – Systeem voor ontgrendeling buis/zuigmondstuk Delta Silence Force (LOCK SYSTEM)
 - 21b – Knop met 2 standen: ingetrokken borstel voor vloerkleden en tapijten / uitgetrokken borstel voor parket en gladde vloeren.
- 22 Turboborstel*
- 23 Mini turboborstel*

*Afhankelijk van het model: wil zeggen dat het om bepaalde, modelspecifieke onderdelen gaat of om accessoires die naar keuze extra kunnen worden aangeschaft.

VOOR DE EERSTE INGEBRUIKNAME

1 • Uitpakken

Pak het apparaat uit, bewaar de garantiebon en lees de gebruiksaanwijzing aandachtig door voor de eerste ingebruikname hiervan.

2 • Adviezen en voorzorgsmaatregelen

Vóór ieder gebruik moet het snoer volledig worden uitgerold. Zet het niet vast en laat het niet langs scherpe randen schuren.

Als u een verlengsnoer gebruikt, controleer dan of dit in uitstekende staat verkeert en of de doorsnede geschikt is voor het vermogen van uw stofzuiger. Nooit aan het snoer trekken om de stekker uit het stopcontact te halen. Verplaats de stofzuiger niet door aan het snoer te trekken, maar gebruik hier de transporthandgreep voor. Gebruik het snoer of de slang niet om het apparaat op te tillen en te vervoeren.

Schakel de stofzuiger na ieder gebruik uit en haal de stekker uit het stopcontact. Schakel altijd de stofzuiger uit en haal de stekker uit het stopcontact voordat u onderhouds- of reinigingswerkzaamheden uitvoert.

Dit apparaat is niet bedoeld om zonder hulp of toezicht gebruikt te worden door kinderen of andere

personen, indien hun fysieke, zintuiglijke of mentale vermogen hen niet in staat stellen dit apparaat op een veilige wijze te gebruiken, tenzij zij van tevoren instructies hebben ontvangen betreffende het gebruik van het apparaat door een verantwoordelijk persoon.

Er moet toezicht zijn op jonge kinderen zodat zij niet met het apparaat kunnen spelen.

Uw stofzuiger is voorzien van een bescherming tegen oververhitting van de motor. In sommige gevallen (gebruik van de stang op stoelen, zittingen,...) wordt de bescherming ingeschakeld en kan het apparaat een vreemd, maar niet verontrustend geluid laten horen.

Gebruik alleen originele accessoires en filters van Rowenta.

Controleer of het filter en de afscheider goed op hun plaats zitten.

Laat uw stofzuiger nooit werken zonder het filtersysteem (3 en 5) en zonder het deksel teruggeklapt te hebben.

Plaats het filter nooit terug in het apparaat als dit nog niet goed droog is.

Neem, als het moeilijk is de accessoires en filters voor deze stofzuiger te vinden, contact op met de klantendienst van Rowenta (zie de adresgegevens op de laatste pagina).

GBRUIK

1 • Assemblage van de onderdelen van het apparaat

Klik het mondstuk van de slang (16d) in de zuiginlaat (9) (fig.1 en 2) en de haak (16e) op de voorzijde van het apparaat (fig.3 en 4).

Klik voor het verwijderen van de slang het mondstuk los met behulp van de drukknop en trek deze naar u toe, klik de haak los door op het lipje te drukken en trek deze naar u toe.

- Klik de metalen telescopische buis vast op het uiteinde van de stang tot u een 'klik' van vergrendeling hoort (fig.5) (om los te klikken, druk op de vergrendelingsknop van de buis en verwijder).

- Klik het mondstuk Delta Silence Force vast op het uiteinde van de metalen telescopische buis tot u een 'klik' van vergrendeling hoort (fig.6) (om los te klikken, druk op de vergrendelingsknop van de buis en verwijder).

- Stel de gewenste lengte van de metalen telescopische buis af met behulp van het telescopische systeem (TELESCOPIC SYSTEM) (fig.7)

- Klik het gewenste accessoire vast op het uiteinde van de metalen telescopische buis of van de stang:

- Voor vloerkleden en tapijten: Gebruik het mondstuk Delta Silence Force met de borstel in ingetrokken stand of met de Turboborstel* (vezels en dierenharen).

- Voor parket en gladde vloeren: gebruik het mondstuk Delta Silence Force met de borstel in uitgetrokken stand of gebruik, voor een beter resultaat, het mondstuk voor parket*.

- Voor hoeken en moeilijk bereikbare plaatsen: gebruik het uitschuifbare zuigmondstuk met gleuf*.

- Voor meubels en kwetsbare vloeren: gebruik de geïntegreerde borstel (EASY BRUSH) of het mondstuk voor meubels*.

LET OP Schakel de stofzuiger altijd uit, voordat u de accessoires verwisselt.

ERGONOMISCHE ADVIEZEN

Productlijn ERGO COMFORT SILENCE



De ergonomische productlijn ERGO COMFORT SILENCE is ontworpen om het comfort van de gebruiker tijdens het stofzuigen te bevorderen en te verbeteren. Om een gebogen rug te voorkomen en een goede rechte houding te garanderen, moet u ervoor zorgen:

1. Dat de lengte van de metalen telescopische buis ERGO COMFORT SILENCE is afgesteld op uw lichaamsbouw (fig.8).
2. Dat u uw tweede hand aan de voorkant van de stanghandgreep plaatst ERGO COMFORT SILENCE (fig.9).

*Afhankelijk van het model: wil zeggen dat het om bepaalde, modelspecifieke onderdelen gaat of om accessoires die naar keuze extra kunnen worden aangeschaft.

2 • Aansluiten van het snoer en inschakelen van het apparaat

Rol het snoer volledig uit, steek de stekker in het stopcontact en druk op het Aan/uit-pedaal (fig.10).

- Stel de zuigkracht in met de krachtregelaar op de stang (fig.11):
- Stand  (MIN) voor het zuigen van fijne stoffen (vitrages, textiel).
- Stand  (Gemiddeld) voor het dagelijks zuigen van allerlei soorten vloeren, in geval van lichte vuile plekken.
- Stand  (MAX) voor het zuigen van harde vloeren en vloerkleden en tapijten in geval van zware vervuiling.

LET OP Nooit de stofzuiger laten werken zonder het filtersysteem (3 en 5).

LET OP Nooit het op de stofbak vermelde max. niveau overschrijden.

3 • Opbergen en vervoeren van het apparaat

Schakel na het gebruik uw stofzuiger uit door op het Aan/uit-pedaal te drukken en haal de stekker uit het stopcontact (fig.12). Berg het snoer op door op het pedaal voor het oprollen van het snoer te drukken (fig.13). Met zijn transporthandgreep is de stofzuiger eenvoudig te vervoeren (fig.14).

BELANGRIJK Niet de handgreep van de stofbak gebruiken voor het vervoeren van het apparaat (fig.15).

U kunt de stofzuiger rechtop of liggend opbergen (fig.16). Plaats de buis in de opberggroef onder de romp of aan de achterzijde van het apparaat, in de parkeerstand (fig.17).

REINIGING EN SERVICEONDERHOUD

De lucht die wij inademen, bevat deeltjes die allergen kunnen zijn: larven en uitwerpselen van huismijt, schimmel, pollen, rook en dierlijke residuen (haren, huid, speeksel, urine). De fijnste deeltjes dringen diep in het ademhalingsstelsel waar zij ontstekingen kunnen veroorzaken en de ademhalingsfunctie in zijn geheel kunnen aantasten. De HEPA-filters (High Efficiency Particulate Air Filter, ofwel Zeer efficiënte filters voor luchtdeeltjes) zorgen dat de fijnste deeltjes vastgehouden worden. Dankzij het HEPA-filter is de in het vertrek uit te stoten lucht gezonder dan de opgezogen lucht.

BELANGRIJK Schakel altijd de stofzuiger uit en haal de stekker uit het stopcontact voordat u onderhouds- of reinigingswerkzaamheden uitvoert.

1 • U heeft het mechanische model*: mechanische reiniging van het HEPA-filter en legen van de stofbak

Wij raden u aan om na ieder gebruik het HEPA-filter te reinigen, om de zuigkracht optimaal te houden.

Het HEPA-filter wordt gereinigd met het reinigingswiel (6). Schakel na het gebruik de stofzuiger uit, haal de stekker uit het stopcontact, open het deksel door op de knop « OPEN » te drukken (fig.18), verwijder de stofbak (fig.19), schakel het reinigingswiel van het HEPA-filter in door dit met de klok mee te draaien (fig.20), verwijder het volledige filter (3 en 5) (fig.22) door licht op de wand van de stofbak te kloppen, om het overtollige stof te verwijderen (fig.23) en maak als laatste de stofbak leeg (fig.24). Reinig het rooster van de afscheider met een doek, indien dit vuil is (fig.25). Zet het complete filter terug (3 en 5) in de stofbak (fig.26). Zet vervolgens de stofbak terug in zijn ruimte en sluit het deksel van de stofzuiger (fig.27).

BELANGRIJK Wij raden u aan om na ieder gebruik 6 complete slagen te maken wanneer u het reinigingswiel van het HEPA-filter inschakelt, zodat uw stofzuiger een optimale zuigkracht behoudt.

*Afhankelijk van het model: wil zeggen dat het om bepaalde, modelspecifieke onderdelen gaat of om accessoires die naar keuze extra kunnen worden aangeschaft.

2 • U heeft het automatische model*: automatische reiniging van het HEPA-filter en legen van de stofbak

Het reinigen gaat automatisch, u hoeft hier niets voor te doen. Indien nodig, wordt dit gedaan wanneer u de stekker in het stopcontact steekt of uw stofzuiger uitschakelt. N.B.: Uw stofzuiger laat tijdens het reinigen een ratelend geluid horen. Dit verschijnsel is normaal (fig.21).

Het is aan te raden de stofbak na ieder gebruik en/of reiniging van het filter te legen. Ga hiervoor als volgt te werk:

- Neem de stekker uit het stopcontact en open het deksel door op de knop « OPEN » te drukken (fig.18), verwijder de stofbak (fig.19).
- Verwijder het complete filter, bestaande uit de afscheider en het filter (3 en 5) (fig.22) door licht tegen de wand van de stofbak te kloppen, zodat het overtollige stof verwijderd kan worden (fig.23) en maak tenslotte de stofbak leeg (fig.24).
- Reinig het rooster van de afscheider met een doek, indien dit vuil is (fig.25).
- Zet het complete filter terug (3 en 5) in de stofbak (fig.26). Zet vervolgens de stofbak terug in zijn ruimte en sluit het deksel van de stofzuiger (fig.27).

OPMERKING Als u merkt dat het apparaat minder goed zuigt, kunt u de automatische reiniging van het HEPA-filter forceren. Schakel in dat geval het apparaat uit en druk 2 keer achter elkaar met de hand op het Aan/uit-pedaal (fig.28).

BELANGRIJK Maak vervolgens de stofbak leeg.

3 • Onderhoud van het HEPA-filter

BELANGRIJK Het is mogelijk dat na de mechanische of automatische reiniging van het HEPA-filter de zuigkracht niet meer optimaal is (zie de paragraaf Reiniging en Serviceonderhoud). Er is dan een handmatige reiniging nodig.

Open in dat geval het deksel van de stofzuiger (fig.18), verwijder de stofbak en ontgrendel het HEPA-filter (fig.29).

Verwijder het HEPA-filter (5) van de afscheider (3) (fig.30) en klop het filter uit boven een vuilnisbak (fig.31) en houd vervolgens de buitenwand van het filter onder de koude kraan (fig.32).

LET OP U moet niet de binnenwand van het HEPA-filter onder de kraan houden.

Raak de vouwen van het HEPA-filter niet aan en wrijf hier niet over. Laat het HEPA-filter 24 uur drogen voordat u het terugplaatst in het apparaat.

Zet het HEPA-filter terug in de afscheider (fig.33). Vergrendelen (fig.34). Zet de stofbak terug in zijn ruimte op de stofzuiger en sluit het deksel van het apparaat (fig.27).

BELANGRIJK Als uw HEPA-filter beschadigd is, kunt u een nieuwe krijgen bij uw detailhandelaar of bij een Erkende Servicedienst (zie bijgevoegde lijst).

4 • Reinig uw stofzuiger

Neem de romp van het apparaat en de accessoires af met een zachte doek. Was de stofbak en de afscheider met schoon water (fig.35-36) en droog ze af met een zachte doek (fig.37).

BELANGRIJK Gebruik geen agressieve of schurende reinigingsmiddelen. In de loop van de tijd kunnen de stofbak en/of het deksel van de afscheider minder doorzichtig worden, maar dit is niet van invloed op de prestaties van het apparaat.

*Afhankelijk van het model: wil zeggen dat het om bepaalde, modelspecifieke onderdelen gaat of om accessoires die naar keuze extra kunnen worden aangeschaft.

PROBLEMEN

BELANGRIJK Zodra uw stofzuiger minder goed werkt en voordat u een controle uitvoert, moet u het apparaat uitschakelen door op de Aan/uit-knop te drukken en de stekker uit het stopcontact te trekken.

Als uw stofzuiger niet start

- De stekker zit niet in het stopcontact. Controleer of de stekker goed in het stopcontact zit.

Als uw stofzuiger niet zuigt

- Een accessoire, de buis, de slang of de leiding tussen de zuiginlaat (9) en de afscheider zijn verstopt, ontstop ze.
- Het rooster van de afscheider is verstopt: verwijder het filter en reinig dit.
- Het HEPA-filter is vuil: reinig dit (zie de paragraaf Reiniging en Serviceonderhoud). Vervang het HEPA-filter in geval van beschadigingen.
- Het deksel is slecht gesloten: sluit dit.

Als uw stofzuiger minder goed zuigt, lawaai maakt, fluit

- Een accessoire, de buis, de slang of de leiding tussen de zuiginlaat (9) en de afscheider (3) zijn gedeeltelijk verstopt. ontstop ze.
- De stofbak is vol: maak hem leeg en was hem.
- De stofbak is niet goed geplaatst. Zet het in de juiste stand (fig.27).
- Het filtersysteem (3 en 5) is verzadigd: zie de paragraaf Reiniging en Serviceonderhoud. Vervang het HEPA-filter in geval van beschadigingen.
- Het rooster van de afscheider (3) is verstopt: verwijder het filter en reinig dit.

GARANTIE

- Dit apparaat is uitsluitend bestemd voor huishoudelijk gebruik binnenshuis; in geval van een onjuist gebruik of een gebruik dat niet overeenkomt met de gebruiksaanwijzing, kan de fabrikant geen enkele aansprakelijkheid aanvaarden en is de garantie niet geldig.

- De krachtregelaar (16c) staat open: sluit de krachtregelaar van de stang.
- Er ontsnapt lucht. Controleer of de stofbak vergrendeld is. Controleer of het mondstuk van de slang (16d) goed op zijn plaats zit. Controleer of het filtersysteem (3 en 5) aanwezig is.

Als de afscheider gevuld wordt

- Het stof hoopt zich op aan de onderzijde van de afscheider. Controleer of de leiding aan de onderzijde van de afscheider en de stofbak niet verstopt is. Verwijder het complete filter (3 en 5) door licht tegen de wand van de stofbak te kloppen, zodat het overtollige stof verwijderd wordt (fig.23).
- De ingang van de stofbak is verstopt. Verwijder de stofbak en maak hem leeg. Reinig de opening van de stofbak (9).

Als het zuigmondstuk moeilijk te verplaatsen is.

- Open de krachtregelaar van de stang (16c).





Als het snoer niet volledig in het apparaat verdwijnt

- Het snoer wordt vertraagd tijdens het in de stofzuiger gaan: neem het snoer uit en druk op het pedaal voor het oprollen van het snoer.

Als een probleem blijft bestaan, breng uw stofzuiger dan naar het dichtstbijzijnde Erkende Servicecentrum van Rowenta. Raadpleeg bijgevoegde lijst met Erkende Servicecentra van Rowenta of neem contact op met de klantendienst van Rowenta.

- Lees de gebruiksaanwijzing goed door voordat u uw stofzuiger voor de eerste maal gebruikt. Elk gebruik dat niet in overeenstemming is met de gebruiksaanwijzing ontslaat Rowenta van elke aansprakelijkheid.

WAAR KUNT U DE ACCESSOIRES KOPEN

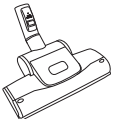
ACCESSOIRES*	GEBRUIK	PLAATSING VAN HET ACCESSOIRE	VERKOOPPUNTEN
Meubelborstel 	Voor het reinigen van meubels.	Zet de borstel vast aan het uiteinde van de greep.	Door Rowenta erkende Servicediensten (zie de bijgevoegde adressenlijst)
Meubelzuigmond 	Voor het reinigen van meubels.	Plaats de meubelzuiger op het uiteinde van de greep of van de zuigbuis.	
Uitschuifbare spleetzuigmond 	Voor het bereiken van hoeken en andere moeilijk bereikbare plaatsen.	Plaats de spleetzuigmond op het uiteinde van de greep.	
Vloermondstuk 	Voor de fragiele oppervlaktes.	Plaats de parketzuiger op het uiteinde van de zuigbuis.	
Mini Turboborstel 	Om de stoffen van meubels diepgaand te reinigen.	Plaats de mini-turboborstel op het uiteinde van de zuigbuis.	
Turboborstel 	Om vastzittende draadjes en haren van dieren vloerbedekking en vloerkleden verwijderen.	Plaats de turboborstel op het uiteinde van de zuigbuis.	

MILIEU

- Overeenkomstig de geldende regelgeving dient ieder defect geraakt apparaat definitief onbruikbaar gemaakt worden: maak het snoer los en snijd het door voordat u het apparaat vernietigt.

- Milieu: Richtlijn 2002/95/CE

Wees vriendelijk voor het milieu !



- ① Uw apparaat bevat materialen die geschikt zijn voor hergebruik.
- ➔ Lever het in bij het milieustation in uw gemeente of bij onze technische dienst.

*Afhankelijk van het model: wil zeggen dat het om bepaalde, modelspecifieke onderdelen gaat of om accessoires die naar keuze extra kunnen worden aangeschaft.

CONSIGLI DI SICUREZZA

Per garantire la vostra sicurezza, l'apparecchio è conforme alle norme e ai regolamenti vigenti (direttive sulla bassa tensione, compatibilità elettromagnetica, ambiente, ecc.).

1 • Condizioni d'uso

Il vostro aspirapolvere va utilizzato nelle condizioni normalmente previste per gli apparecchi elettrici.

Pertanto utilizzatelo e riponetelo lontano dalla portata dei bambini. Non lasciate mai funzionare l'apparecchio senza sorveglianza.

Non tenete mai le bocchette o l'estremità del tubo vicino agli occhi o alle orecchie.

Non aspirate **superfici bagnate, nessun genere di sostanze liquide o acqua, né sostanze calde, sostanze ultrafini (gesso, cemento, cenere, ecc.) grossi detriti affilati (vetro), prodotti nocivi (solventi, sverniciatori, ecc.), aggressivi (acidi, detersivi, ecc.), infiammabili ed esplosivi (a base di benzina o alcol).**

Non immergete l'apparecchio nell'acqua, non gettate acqua sull'apparecchio e non lasciatelo all'aperto.

Non utilizzate l'apparecchio se è caduto, e presenta danni visibili o anomalie di funzionamento. In questo

caso, non aprite l'apparecchio, ma inviatelo al Centro Assistenza autorizzato più vicino o contattate il servizio consumatori Rowenta (vedere i recapiti nell'ultima pagina).

2 • Alimentazione elettrica

Verificate che la tensione d'utilizzo (voltaggio) dell'apparecchio corrisponda a quella del vostro impianto.

L'apparecchio va staccato dalla corrente (staccarlo dalla presa) : subito dopo l'utilizzo, prima di ogni sostituzione di accessori, prima di ogni operazione di pulizia, manutenzione o sostituzione di filtro.

Non utilizzate l'apparecchio se: il cavo è danneggiato. L'insieme avvolgicavo e cavo del vostro aspirapolvere deve essere assolutamente sostituito da un centro assistenza autorizzato poichè, per evitare pericoli, devono essere utilizzati speciali accessori per effettuare qualunque tipo di riparazione.

3 • Riparazioni

Le riparazioni vanno effettuate esclusivamente da specialisti e con ricambi originali. Riparare da soli un apparecchio può costituire un pericolo per l'utilizzatore e annulla la garanzia.

DESCRIZIONE

1	Coperchio dell'aspirapolvere	16a	Asta ergonomica ERGO COMFORT SILENCE
2	Vaschetta per la polvere	16b	Spazzola integrata (EASY BRUSH)
3	Separatore	16c	Variatore di potenza (POWER CONTROL)
4	Cursori di sblocco del filtro	16d	Estremità del flessibile (con pulsante a pressione)
5	Filtro Hepa * :	16e	Gancio del flessibile (con linguetta)
	5a – Filtro HEPA per modello <u>manuale</u> (Art. : RS-RT3078)	17	Bocchetta lancia*
	5b – Filtro HEPA per modello <u>automatico</u> (Art. : RS-RT3079)	18	Bocchetta per imbottiti*
6	Volano anti-intasamento del filtro Hepa (modello meccanico)	19	Spazzola parquet*
7	Pulsante « OPEN » di apertura del coperchio	20	Tubo telescopico in metallo ERGO COMFORT SILENCE
8	Alloggiamento della vaschetta per la polvere	20a	Sistema di bloccaggio asta/tubo (LOCK SYSTEM)
9	Entrata aspirazione	20b	Pulsante di regolazione del tubo (TELESCOPIC SYSTEM)
10	Uscita dell'aria	21	Spazzola Delta Silence Force
11	Tasto Avvio/Arresto	21a	Sistema di bloccaggio tubo/spazzola Delta Silence Force (LOCK SYSTEM)
12	Tasto avvolgimento cavo	21b	Levetta a due posizioni: spazzola ritirata per tappeti e moquette/spazzola sporgente per parquet e pavimenti lisci.
13	Impugnatura per il trasporto	22	Turbospazzola*
14	Posizione di alloggio	23	Mini turbospazzola*
15	Livello max. di riempimento della vaschetta per la polvere		
Accessori			
16	Flessibile con asta e variatore ERGO COMFORT SILENCE		

*Secondo il modello:

Si tratta di dotazioni specifiche a certi modelli o di accessori disponibili in opzione.

AL PRIMO UTILIZZO

1 • Rimozione dell'imballaggio

Rimuovere l'imballaggio dell'apparecchio, conservare il certificato di garanzia e leggere attentamente le istruzioni per l'uso al primo utilizzo dell'apparecchio.

2 • Suggerimenti e precauzioni

Prima di ogni utilizzo, svolgere completamente il cavo. Evitare che il cavo si possa incastrare o passi su spigoli affilati.

Se si utilizza una prolunga elettrica, assicurarsi che sia in perfetto stato e di sezione appropriata alla potenza dell'aspirapolvere. Non tirare mai il cavo di alimentazione per staccare la spina. Non spostare l'aspirapolvere tirandolo per il cavo, utilizzare invece l'apposita maniglia di trasporto. Non utilizzare il cavo né il flessibile per sollevare o trasportare l'apparecchio. Spegnerne l'aspirapolvere e staccare la spina dalla presa di corrente dopo ogni utilizzo. Spegnerne sempre l'aspirapolvere e staccare la spina dalla presa di corrente prima della manutenzione o della pulizia.

Questo apparecchio non deve essere utilizzato da persone (compresi i bambini) le cui capacità fisiche,

sensoriali o mentali sono ridotte, o da persone prive di esperienza o di conoscenza, tranne se hanno potuto beneficiare, tramite una persona responsabile della loro sicurezza, di una sorveglianza o di istruzioni preliminari relative all'uso dell'apparecchio.

È opportuno sorvegliare i bambini per assicurarsi che non giochino con l'apparecchio.

L'aspirapolvere è dotato di una protezione che evita il surriscaldamento del motore. In certi casi (utilizzo dell'asta su poltrone, sedie,...) la protezione si avvia e l'apparecchio potrebbe emettere un rumore insolito, ma questo non è indice di un funzionamento anormale.

Utilizzare esclusivamente accessori e filtri originali Rowenta.

Verificare che il filtro e il separatore siano posizionati correttamente.

Non far mai funzionare l'aspirapolvere senza sistema di filtraggio (3 e 5) e con il coperchio aperto.

Non rimettere mai il filtro nell'apparecchio finché non è completamente asciutto.

Nel caso si incontrino delle difficoltà a reperire gli accessori e i filtri per questo aspirapolvere, contattare il servizio consumatori Rowenta (vedere le coordinate nell'ultima pagina).

UTILIZZO

1 • Assemblaggio degli elementi dell'apparecchio

Inserire l'estremità del flessibile (16d) nell'entrata di aspirazione (9) (fig.1 e 2) e il gancio (16e) sulla parte anteriore dell'apparecchio (fig.3 e 4).

Per rimuovere il flessibile, staccare l'estremità con l'aiuto del pulsante a pressione e tirare verso sé, staccare il gancio spingendo sulla linguetta e tirare verso sé.

- Inserire il tubo telescopico in metallo nell'estremità dell'asta e spingerlo fino a sentire un "clic" (fig.5) (per sfilarlo, premere il pulsante di bloccaggio sul tubo ed estrarlo).

- Inserire la spazzola Delta Silence Force nell'estremità del tubo telescopico in metallo e spingerlo fino a sentire un "clic" (fig.6) (per sfilarla, premere il pulsante di bloccaggio sulla spazzola e sfilarla).

- Regolare la lunghezza del tubo telescopico in metallo sulla lunghezza desiderata utilizzando il sistema telescopico (TELESCOPIC SYSTEM) (fig.7)

- Inserire l'accessorio idoneo nell'estremità del tubo telescopico in metallo o dell'asta:

- Per tappeti e moquette: utilizzare la spazzola Delta Silence Force in posizione ritirata oppure la Turbospazzola* (fibre e peli d'animale).

- Per i parquet e i pavimenti lisci: utilizzare la spazzola Delta Silence Force in posizione sporgente o, per risultati migliori, la spazzola per parquet*.

- Per gli angoli e i punti difficili: utilizzare la bocchetta lancia*.

- Per i mobili e le superfici fragili: utilizzare la spazzola integrata sull'asta (EASY BRUSH) o la bocchetta per imbottiti*.

ATTENZIONE Spegnerne sempre l'aspirapolvere prima di cambiare accessorio.

CONSIGLI ERGONOMICI Sistema ERGO COMFORT SILENCE

Il sistema ergonomico ERGO COMFORT SILENCE è stato appositamente studiato per agevolare l'utente e migliorarne il comfort durante l'utilizzo dell'aspiratore.

Per evitare di curvare la schiena e garantire una postura diritta, assicurarsi di:

1. Regolare la lunghezza del tubo telescopico in metallo ERGO COMFORT SILENCE in base alle proprie caratteristiche fisiche (fig.8).



2. Collocare l'altra mano sulla parte anteriore dell'impugnatura dell'asta ERGO COMFORT SILENCE (fig.9).

*Secondo il modello:

Si tratta di dotazioni specifiche a certi modelli o di accessori disponibili in opzione.

2 • Collegamento del cavo e avvio dell'apparecchio

Srotolare completamente il cavo, collegare l'aspirapolvere alla corrente elettrica e premere il tasto Avvio / Arresto (fig.10).

- Regolare la potenza di aspirazione con il variatore di potenza posto sull'asta (fig.11):
- Posizione  (MIN) per l'aspirazione di tessuti delicati (tendaggi, tessuti).
- Posizione  (media) per l'aspirazione quotidiana di ogni tipo di pavimento, in presenza di poca sporcizia.
- Posizione  (MAX) per l'aspirazione di pavimenti duri e di tappeti o moquette particolarmente sporchi.

ATTENZIONE Non far mai funzionare l'aspirapolvere senza sistema di filtraggio (3 e 5).

ATTENZIONE Non superare il livello massimo indicato sulla vaschetta per la polvere

3 • Conservazione e trasporto dell'apparecchio

Dopo l'utilizzo, spegnere l'aspirapolvere premendo il pedale Avvio / Arresto e scollegarlo dalla presa di corrente (fig.12). Far rientrare il cavo premendo il pedale avvolgimento cavo (fig.13).

Grazie alla maniglia di trasporto, è possibile spostare facilmente l'aspirapolvere (fig.14).

IMPORTANTE Non utilizzare la maniglia della vaschetta per la polvere per spostare l'apparecchio (fig.15).

Quando si conserva l'aspirapolvere, è possibile sistemarlo sia in posizione verticale sia in posizione orizzontale (fig.16). Posizionare il tubo nella scanalatura di conservazione situata sotto il corpo dell'apparecchio o nella parte posteriore, in posizione di conservazione (fig.17).

PULIZIA E MANUTENZIONE

L'aria che respiriamo contiene particelle che possono provocare allergie: le larve e le deiezioni di acari, le muffe, il polline, i fumi e i residui animali (peli, pelle, saliva, urina). Le particelle più sottili penetrano profondamente nell'apparato respiratorio, dove possono provocare un'inflammatione e alterare la funzione respiratoria nel suo complesso.

I filtri HEPA (High Efficiency Particulate Air Filter, ovvero filtri ad Alta Efficacia per le Particelle Aeree) permettono di trattenere le particelle più sottili. Grazie al filtro HEPA, l'aria rilasciata nell'ambiente è più sana dell'aria aspirata.

IMPORTANTE Spegnere sempre l'aspirapolvere e staccare la spina dalla presa di corrente prima della manutenzione o della pulizia.

1 • Modello manuale*: pulizia manuale del filtro HEPA e svuotamento del raccogli-polvere

Si consiglia di pulire il filtro HEPA dopo ogni utilizzo, al fine di preservare le prestazioni di aspirazione.

La pulizia del filtro HEPA viene effettuata con l'aiuto del volano di pulizia (6). Dopo l'utilizzo, spegnere l'aspirapolvere, scollegarlo dalla presa di corrente e aprire il coperchio premendo il pulsante « OPEN » (fig.18), rimuovere il recipiente (fig.19), azionare il volano di pulizia del filtro HEPA facendolo ruotare in senso orario (fig.20), rimuovere il sistema di filtraggio (3 e 5) (fig.22) battendolo leggermente contro la parete del recipiente al fine di togliere la polvere in eccesso (fig.23), quindi vuotare la vaschetta per la polvere (fig.24). Pulire la griglia del separatore con l'aiuto di un panno se questa è incrostata (fig.25). Riposizionare il sistema di filtraggio (3 e 5) nella vaschetta per la polvere (fig.26). Ricollocare quindi la vaschetta per la polvere nell'apposito alloggiamento e chiudere il coperchio dell'aspirapolvere (fig.27).

IMPORTANTE Dopo ogni utilizzo, si consiglia di effettuare 6 giri completi quando si aziona il volano di pulizia del filtro HEPA, in modo che l'aspirapolvere conservi tutta la potenza di aspirazione.

*Secondo il modello:

Si tratta di dotazioni specifiche a certi modelli o di accessori disponibili in opzione.

2 • Modello automatico* : pulizia automatica del filtro HEPA e svuotamento del raccogli polvere

La pulizia è automatica e non è necessario alcun intervento manuale. Essa si avvia quando necessario all'accensione o allo spegnimento dell'aspirapolvere.

NOTA: L'aspirapolvere produce un ticchettio durante la pulizia. Questo fenomeno è del tutto normale (fig.21).

Si consiglia di vuotare la vaschetta per la polvere dopo ogni utilizzo e/o pulizia del filtro. A tal fine, procedere come indicato di seguito :

- Scollegare dalla presa di corrente l'aspirapolvere e aprire il coperchio premendo il pulsante « OPEN » (fig.18), rimuovere il recipiente (fig.19).

- Rimuovere il sistema di filtraggio composto dal separatore e dal filtro (3 e 5) (fig.22) battendolo leggermente contro la parete del recipiente al fine di togliere la polvere in eccesso (fig.23), quindi vuotare la vaschetta per la polvere (fig.24).

- Pulire la griglia del separatore con l'aiuto di un panno se questa è incrostata (fig.25).

- Riposizionare il sistema di filtraggio (3 e 5) nella vaschetta per la polvere (fig.26). Ricollocare quindi la vaschetta per la polvere nell'apposito alloggiamento e chiudere il coperchio dell'aspirapolvere (fig.27).

NOTA Se si constata una diminuzione di aspirazione dell'apparecchio, è possibile indurre la pulizia automatica del filtro HEPA. In tal caso, spegnere l'apparecchio e premere 2 volte di seguito manualmente sul pedale Avvio/Arresto (fig.28).

IMPORTANTE Vuotare quindi la vaschetta per la polvere.

3 • Manutenzione del filtro HEPA

IMPORTANTE L'aspirazione potrebbe non essere più soddisfacente dopo la pulizia manuale o automatica del filtro HEPA (vedere paragrafo Pulizia e Manutenzione). È dunque necessario pulirlo manualmente.

In tal caso, aprire il coperchio dell'aspirapolvere (fig.18), rimuovere la vaschetta per la polvere e sbloccare il filtro HEPA (fig.29).

Rimuovere il filtro HEPA (5) dal separatore (3) (fig.30) e battere il filtro su una pattumiera (fig.31), quindi sciacquare la parete esterna del filtro sotto l'acqua fredda del rubinetto (fig.32).

ATTENZIONE Non sciacquare la parete interna del filtro HEPA sotto l'acqua.

Non toccare e non sfregare le curvature del filtro HEPA. Lasciare asciugare il filtro HEPA per 24 ore prima di riposizionarlo nell'apparecchio.

Ricollocare il filtro HEPA nel separatore (fig.33). Bloccarlo (fig.34). Ricollocare la vaschetta per la polvere nell'apposito alloggiamento sull'aspirapolvere e chiudere il coperchio dell'apparecchio (fig.27).

IMPORTANTE Se il filtro HEPA è danneggiato, è possibile acquistarne uno nuovo presso il rivenditore di fiducia o nei Centri Assistenza Autorizzati (vedere l'elenco allegato).

4 • Pulizia dell'aspirapolvere

Pulire il corpo dell'apparecchio e gli accessori con un panno morbido. Lavare la vaschetta per la polvere e il separatore con acqua pulita (fig.35-36), quindi asciugarli con un panno morbido (fig.37).

IMPORTANTE Non utilizzare prodotti detergenti, aggressivi o abrasivi. La trasparenza della vaschetta per la polvere e/o del coperchio del separatore può modificarsi nel tempo, ma questo non cambia le prestazioni dell'apparecchio.

RISOLUZIONE DEI PROBLEMI

IMPORTANTE Nel momento in cui l'aspirapolvere non funziona bene e prima di ogni verifica, spegnerlo premendo il pedale Avvio / Arresto e staccare la spina elettrica.

Se l'aspirapolvere non si avvia

- L'apparecchio non è alimentato. Verificare che l'apparecchio sia correttamente collegato alla rete elettrica.

Se l'aspiratore non aspira

- Un accessorio, il tubo, il flessibile o il condotto situato tra l'entrata di aspirazione (9) e il separatore sono ostruiti; liberarli.
- La griglia del separatore è otturata : rimuovere il filtro e pulirla.
- Il filtro HEPA è incrostato : pulirlo (vedere paragrafo Pulizia e Manutenzione). Se il filtro HEPA è danneggiato, sostituirlo.
- Il coperchio non è ben posizionato : chiuderlo correttamente.

Se l'aspirapolvere aspira meno bene, emette rumori o fischi

- Un accessorio, il tubo, il flessibile o il condotto situato tra l'entrata di aspirazione (9) e il separatore (3) sono parzialmente ostruiti; liberarli.
- La vaschetta per la polvere è piena : vuotarla e lavarla.
- La vaschetta per la polvere non è ben collocata : posizionarla in maniera corretta (fig.27).
- Il sistema di filtraggio (3 e 5) è saturo : fare riferimento al paragrafo Pulizia e Manutenzione. Se il filtro HEPA è danneggiato, sostituirlo.

GARANZIA

- La responsabilità del Marchio non sarà coinvolta in caso d'utilizzo improprio o non conforme alle istruzioni fornite e la garanzia è annullata.

- La griglia del separatore (3) è otturata : rimuovere il filtro e pulirla.
- Il variatore di potenza (16c) è aperto: chiudere il variatore di potenza dell'asta.
- C'è una perdita d'aria. Verificare la chiusura della vaschetta per la polvere. Verificare che l'estremità del flessibile (16d) sia posizionata correttamente. Verificare la presenza del sistema di filtraggio (3 e 5).

Se il separatore si riempie

- Le polveri si accumulano nella parte inferiore del separatore. Verificare che non ci siano ostruzioni nel condotto situato tra la parte inferiore del separatore e la vaschetta per la polvere. Rimuovere il sistema di filtraggio (3 e 5) battendolo leggermente contro la parete del recipiente al fine di togliere la polvere in eccesso (fig.23).
- L'ingresso della vaschetta per la polvere è ostruito. Rimuovere la vaschetta per la polvere e vuotarla. Pulire l'apertura della vaschetta per la polvere (9).

Se l'aspiratore è difficile da spostare

- Aprire il variatore di potenza dell'asta (16c).





Se il cavo non rientra totalmente

- Il cavo è rallentato al momento del riavvolgimento : srotolare di nuovo il cavo e premere il pedale di avvolgimento cavo.

Se il problema persiste, portare l'aspirapolvere presso il più vicino Centro Assistenza Autorizzato Rowenta. Consultare l'elenco allegato dei Centri Assistenza Autorizzati Rowenta o contattare il servizio consumatori Rowenta.

- Leggete attentamente queste istruzioni prima del primo uso del Vostro apparecchio: in caso di uso non conforme alle istruzioni, Rowenta declina ogni responsabilità.

DOVE ACQUISTARE GLI ACCESSORI

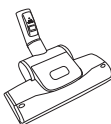
ACCESSORI*	ASPIRARE	INSTALLAZIONE DELL'ACCESSORIO	LUOGO DI ACQUISTO
Spazzola per superfici delicate 	Per pulire i mobili.	Inserite la spazzola all'estremità del beccuccio.	Centri Assistenza Autorizzati Rowenta (vedere l'elenco degli indirizzi qui allegato)
Bocchetta per imbottiti 	Per pulire i tessuti.	Incastrare la bocchetta per imbottiti sull'estremità dell'impugnatura o del tubo.	
Bocchetta lancia 	Per accedere agli angoli e ai punti più difficili da raggiungere.	Inserite la bocchetta fessura telescopica all'estremità del beccuccio.	
Spazzola parquet 	Per i pavimenti delicati.	Incastrare la bocchetta parquet sull'estremità del tubo.	
Mini turbospazzola 	Per pulire in profondità i tessuti d'arredamento.	Incastrare la mini turbospazzola sull'estremità del tubo.	
Turbospazzola 	Per rimuovere fili e peli d'animali da tappeti e moquette.	Incastrare la turbospazzola sull'estremità del tubo.	

AMBIENTE

- Conformemente alla regolamentazione in vigore, ogni apparecchio fuori uso va reso definitivamente inutilizzabile: staccare e tagliare il filo prima di gettare l'apparecchio.
- Ambiente: Direttiva 2002/95/CE.

Partecipiamo alla protezione dell'ambiente !



① Il vostro apparecchio è composto da diversi materiali che possono essere riciclati.

➔ Lasciatelo in un punto di raccolta o presso un Centro Assistenza Autorizzato.

*Secondo il modello:

Si tratta di dotazioni specifiche a certi modelli o di accessori disponibili in opzione.

RECOMENDACIONES DE SEGURIDAD

Para su seguridad, este aparato es conforme a las normas y reglamentaciones aplicables (Directivas Baja Tensión, Compatibilidad Electromagnética, Medio ambiente...).

1 • Condiciones de utilización

Su aspirador es un aparato eléctrico: se ha de utilizar en condiciones normales de uso.

Utilice y guarde el aparato fuera del alcance de los niños. Nunca deje el aparato en marcha sin vigilancia.

No acerque nunca la boquilla o la extremidad del tubo a los ojos o las orejas.

No aspire superficies **mojadas, agua u otro líquido sea cual sea su naturaleza, sustancias calientes, materias ultrafinas (yeso, cemento, cenizas...), desechos voluminosos cortantes (vidrio), productos nocivos (disolventes,...), tóxicos (ácidos, limpiadores...), inflamables ni explosivos (a base de gasolina o de alcohol).**

No sumerja el aparato en agua, no proyecte agua sobre él y no lo guarde en el exterior.

No utilice el aparato si se ha caído o presenta averías visibles o anomalías de

funcionamiento. En ese caso, no abra el aparato, envíelo al Servicio Técnico Autorizado más cercano, o póngase en contacto con el Servicio de Atención al Cliente de Rowenta (ver las direcciones en la última página).

2 • Alimentación eléctrica

Compruebe que la tensión del aparato utilizada (voltaje) corresponde a la de su instalación eléctrica.

Desenchufe el aparato : justo después de su utilización, antes de cada cambio de accesorios, antes de cada limpieza, mantenimiento o cambio de filtro.

No utilice el aparato si: el cable está dañado. El conjunto recogecables y cable debe ser reemplazado en un Servicio Técnico Autorizado porque se necesitan herramientas especiales para efectuar la reparación.

3 • Reparaciones

Las reparaciones sólo deberán ser realizadas por especialistas, con piezas de recambio originales.

Reparar un aparato por su mismo puede constituir un peligro para el usuario y anula la garantía.

DESCRIPCIÓN

- | | | | |
|-------------------|--|-----|--|
| 1 | Tapadera de la aspiradora | 16a | – Tobera ergonómica ERGO |
| 2 | Depósito para polvo | | COMFORT SILENCE |
| 3 | Separador | 16b | – Cepillo integrado (EASY BRUSH) |
| 4 | Cursor de desbloqueo del filtro | 16c | – Variador de potencia (POWER CONTROL) |
| 5 | Filtro Hepa *: | 16d | – Punta del tubo flexible (con pulsador) |
| | 5a – Filtro HEPA para modelo <u>mecánico</u> | 16e | – Enganche del tubo flexible (con lengüeta) |
| | (Ref.: RS-RT3078) | | |
| | 5b – Filtro HEPA para modelo <u>automático</u> | 17 | Boquilla con ranura telescópica* |
| | (Ref.: RS-RT3079) | 18 | Boquilla para muebles* |
| 6 | Volante de destaponamiento del filtro Hepa (modelo mecánico) | 19 | Boquilla para parquet* |
| 7 | Botón "OPEN" de apertura de la tapadera | 20 | Tubo telescópico de metal ERGO COMFORT SILENCE |
| 8 | Compartimento del depósito para polvo | 20a | – Sistema de bloqueo tobera/tubo (LOCK SYSTEM) |
| 9 | Entrada de aspiración | 20b | – Botón de regulación del tubo (TELESCOPIC SYSTEM) |
| 10 | Salida de aire | 21 | Boquilla Delta Silence Force |
| 11 | Pedal de encendido/apagado | 21a | – Sistema de bloqueo tobera/tubo Delta Silence Force (LOCK SYSTEM) |
| 12 | Pedal para enrollar el cable | 21b | – Botón de 2 posiciones: cepillo dentro para alfombras y moquetas / cepillo fuera para parqués y suelos lisos. |
| 13 | Asa de transporte | 22 | Turbocepillo* |
| 14 | Posiciones parking | 23 | Miniturbocepillo* |
| 15 | Nivel máx. del llenado del depósito para polvo | | |
| Accesorios | | | |
| 16 | Tubo flexible con tobera ERGO COMFORT SILENCE | | |

* Depende del modelo: se refiere al equipamiento especial que incluyen algunos de los modelos o accesorios opcionales.

ANTES DEL USO

1 • Desembalaje

Desembale el aparato, guarde el certificado de garantía y lea atentamente las instrucciones de uso antes de utilizar por primera vez el aparato.

2 • Consejos y precauciones

Antes de cada uso, desenrolle completamente el cable. No lo atranque ni lo pase por aristas cortantes. Si utiliza un alargador, asegúrese de que éste se encuentra en perfecto estado y que se adapta a la potencia de su aspiradora. No desenchufe nunca el aparato tirando del cable. No desplace la aspiradora tirando del cable, el aparato debe desplazarse agarrándolo por su asa de transporte. No utilice ni el cable ni el tubo flexible para levantar y transportar el aparato.

Apague y desconecte la aspiradora después de cada uso. Apague y desconecte siempre la aspiradora antes de proceder a su mantenimiento o a su limpieza.

Este aparato no está previsto para que lo utilicen personas (incluso niños) cuya capacidad física, sensorial o mental esté disminuida, o personas sin

experiencia o conocimientos, excepto si pueden recibir a través de otra persona responsable de su seguridad, una vigilancia adecuada o instrucciones previas relativas a la utilización del aparato.

Conviene vigilar a los niños para asegurarse de que no juegan con el aparato.

La aspiradora está equipada con una protección que evita el sobrecalentamiento del motor. En algunos casos (uso de la tobera en sofás, asientos...) la protección se activa y el aparato puede emitir un ruido inhabitual que no es grave.

Utilice únicamente accesorios y filtros originales Rowenta.

Asegúrese de que el filtro y el separador estén correctamente colocados.

No ponga nunca en marcha la aspiradora sin sistema de filtración (3 y 5) y sin haber abatido previamente la tapadera.

No coloque nunca el filtro en el aparato mientras que no esté completamente seco.

En caso de dificultades para conseguir los accesorios y los filtros para esta aspiradora, póngase en contacto con el servicio al consumidor. Rowenta (véanse los datos en la última página).

MANEJO

1 • Montaje de los elementos del aparato

Encaje la boca del tubo flexible (16d) en la entrada de aspiración (9) (fig.1 y 2) y la sujeción (16e) en la parte delantera del aparato (fig.3 y 4).

Para retirar el tubo flexible, desenganche la boca con el botón pulsador y tire hacia usted; suelte la sujeción presionando en la lengüeta y tirando hacia usted.

- Encaje el tubo telescópico de metal en el extremo de la tobera hasta que oiga un 'clik' de bloqueo (fig.5) (para desengancharlo, pulse el botón de bloqueo del tubo y retirelo).

- Encaje la boquilla Delta Silence Force en el extremo del tubo telescópico de metal hasta que oiga un 'clik' de bloqueo (fig.6) (para desengancharla, pulse el botón de bloqueo de la boquilla y retirela).

- Ajuste el tubo telescópico de metal a la longitud deseada mediante el sistema telescópico (TELESCOPIC SYSTEM) (fig.7)

- Encaje el accesorio adecuado en el extremo del tubo telescópico de metal o de la tobera:

- Para alfombras y moquetas: utilice la boquilla Delta Silence Force en posición cepillo dentro o el Turbocepillo* (fibras y pelos de animales).

- Para parqués y suelos lisos: utilice la boquilla Delta Silence Force en posición cepillo fuera o, para obtener un mejor resultado, utilice la boquilla de parqué*.

- Para los rincones y los lugares de difícil acceso: utilice la boquilla con ranura telescópica*.

- Para muebles y superficies frágiles: utilice el cepillo integrado en la tobera (EASY BRUSH) o la boquilla para muebles*.

ATENCIÓN Apague siempre la aspiradora antes de cambiar los accesorios.

CONSEJOS DE ERGONOMÍA Línea ERGO COMFORT SILENCE

La línea ergonómica ERGO COMFORT SILENCE ha sido diseñada para facilitar y mejorar la comodidad del usuario al pasar la aspiradora.

Para evitar doblar la espalda y garantizar una postura recta:



1. Regule la longitud del tubo telescópico metálico ERGO COMFORT SILENCE según su morfología (fig.8).

2. Coloque la otra mano en la parte anterior del asa de la tobera ERGO COMFORT SILENCE (fig.9).

* Depende del modelo:
se refiere al equipamiento especial que incluyen algunos de los modelos o accesorios opcionales.

2 • Conexión del cable y puesta en marcha del aparato

Desenrolle completamente el cable, conecte la aspiradora y presione el pedal de Encendido/Apagado (fig.10).

- Regule la potencia de aspiración con el variador de potencia de la tobera (fig.11) :
- Posición  (MIN) para aspirar tejidos delicados (cortinas, telas).
- Posición  (Media) para aspirar diariamente todo tipo de suelos, en caso de que no haya demasiada suciedad.
- Posición  (MAX) para aspirar suelos duros y alfombras y moquetas en caso de mucha suciedad.

ATENCIÓN No ponga nunca en marcha la aspiradora sin sistema de filtración (3 y 5).

ATENCIÓN No exceda nunca el nivel máx. señalado en el depósito para el polvo.

3 • Almacenamiento y transporte del aparato

Después de utilizar el aparato, apáguelo pulsando el pedal de encendido/apagado y desenchúfelo (fig.12). Guarde el cable presionando el pedal enrollador (fig.13). Gracias a su asa de transporte, desplace fácilmente su aspiradora (fig.14).

IMPORTANTE No utilice el asa del depósito para polvo para transportar el aparato (fig.15).

Cuando guarde la aspiradora, puede colocarla en posición vertical u horizontal (fig.16). Coloque el tubo en la ranura de almacenamiento situada en el cuerpo o en la parte trasera del aparato, en posición de parking (fig.17).

LIMPIEZA Y MANTENIMIENTO

El aire que respiramos contiene partículas que pueden ser alérgicas: las larvas y deyecciones de ácaros, los mohos, el polen, los humos y los residuos animales (pelos, piel, saliva, orina). Las partículas más finas penetran profundamente en el aparato respiratorio en el que pueden provocar una inflamación y alterar la función respiratoria en conjunto.

Los filtros HEPA (High Efficiency Particulate Air Filter, es decir, filtros de Alta Eficacia para las Partículas Aéreas) permiten retener las partículas más finas. Gracias al filtro HEPA, el aire expulsado a la habitación es más sano que el aire aspirado.

IMPORTANTE Apague y desconecte siempre la aspiradora antes de proceder a su mantenimiento o a su limpieza.

1 • Usted dispone del modelo mecánico*: limpieza mecánica del filtro HEPA y vacía el cubo de polvo

Después de cada uso, le recomendamos que limpie el filtro HEPA para conservar la eficacia de aspiración.

La limpieza del filtro HEPA se realiza con el volante de limpieza (6). Después de utilizar la aspiradora, apáguela, desconéctela y abra la tapadera presionando el botón "OPEN" (fig.18), retire el bol (fig.19), accione el volante de limpieza del filtro HEPA haciéndolo girar en el sentido de las agujas del reloj (fig.20), retire el conjunto de filtración (3 y 5) (fig.22) sacudiéndolo ligeramente contra la pared del bol para evacuar los restos de polvo (fig.23) y a continuación vacíe el depósito para polvo (fig.24). Limpie la rejilla del separador con un paño si ésta estuviese sucia (fig.25). Cambie el conjunto de filtración (3 y 5) del depósito para polvo (fig.26). A continuación, vuelva a colocar el depósito para polvo en su compartimento y cierre la tapadera de la aspiradora (fig.27).

IMPORTANTE Siempre que termine de utilizar el aparato, le recomendamos que gire 6 vueltas completas cuando accione el volante de limpieza del filtro HEPA, de este modo, su aspiradora mantendrá toda su potencia de aspiración.

* Depende del modelo: se refiere al equipamiento especial que incluyen algunos de los modelos o accesorios opcionales.

2 • Usted dispone del modelo automático*: limpieza automática del filtro HEPA y vacía el cubo de polvo

La limpieza es automática y no exige ninguna intervención por su parte. Ésta se activa cuando es necesario al encender o apagar la aspiradora.

NOTA: Durante la limpieza, su aspiradora produce un pequeño ruido. Este fenómeno es completamente normal (fig.21).

Se recomienda vaciar el depósito para polvo después de cada uso y/o limpieza del filtro. Para ello, proceda del siguiente modo:

- Desenchufe la aspiradora y abra la tapadera pulsando el botón "OPEN" (fig.18), retire el bol (fig.19).

- Retire el conjunto de filtración compuesto por el separador y el filtro (3 y 5) (fig.22) sacudiéndolo ligeramente contra la pared del bol para evacuar los restos de polvo (fig.23) y a continuación vacíe el depósito para polvo (fig.24).

- Limpie la rejilla del separador con un paño si ésta estuviese sucia (fig.25).

- Cambie el conjunto de filtración (3 y 5) del depósito para polvo (fig.26). A continuación, vuelva a colocar el depósito para polvo en su compartimento y cierre la tapadera de la aspiradora (fig.27).

OBSERVACIÓN Si constata una reducción de la aspiración de su aparato, puede forzar la limpieza automática del filtro HEPA. En este caso, apague el aparato y pulse 2 veces seguidas con la mano el pedal de encendido/apagado (fig.28).

IMPORTANTE A continuación vacíe el depósito para polvo.

3 • Realice el mantenimiento del filtro HEPA

IMPORTANTE Puede ocurrir que la aspiración deje de ser satisfactoria tras la limpieza mecánica o automática del filtro HEPA (véase apartado Limpieza y Mantenimiento). En ese caso, deberá limpiarlo manualmente.

Para ello, abra la tapadera de la aspiradora (fig.18), retire el depósito para polvo y desbloquee el filtro HEPA (fig.29).

Retire el filtro HEPA (5) del separador (3) (fig.30) y sacuda el filtro encima del cubo de la basura (fig.31), a continuación, pase la pared exterior del filtro bajo el chorro de agua fría del grifo (fig.32).

ATENCIÓN No pase por el agua la pared interna del filtro HEPA.

No toque ni frote los pliegues del filtro HEPA. Deje secar el filtro HEPA durante 24H antes de volver a colocarlo en el aparato.

Vuelva a colocar el filtro HEPA en el separador (fig.33). Bloquéelo (fig.34). Vuelva a colocar el depósito para polvo en el compartimento de la aspiradora y cierre de nuevo la tapadera del aparato (fig.27).

IMPORTANTE Si su filtro HEPA está dañado, encontrará recambios en su tienda habitual o en los centros de servicio autorizado (véase la lista adjunta).

4 • Limpie la aspiradora

Limpie el cuerpo del aparato y los accesorios con un paño suave. Lave el depósito para polvo y el separador con agua limpia (fig.35-36), y a continuación séquelos con un paño suave (fig.37).

IMPORTANTE No utilice productos detergentes, agresivos o abrasivos. La transparencia del depósito para polvo y/o de la tapadera del separador pueden cambiar con el paso del tiempo, pero esto no influye en la eficacia del aparato.

* Depende del modelo: se refiere al equipamiento especial que incluyen algunos de los modelos o accesorios opcionales.

REPARACIÓN

IMPORTANTE Cuando la aspiradora funcione menos bien y antes de proceder a cualquier comprobación, apáguela presionando el pedal de encendido/apagado y desconecte el cable.

Si su aspiradora no se pone en marcha

- El aparato no está conectado. Asegúrese de que el aparato se encuentra bien conectado.

Si su aspiradora no aspira

- Un accesorio, el tubo, el tubo flexible o el conducto situado entre la entrada de aspiración (9) y el separador están taponados; desatásquelos.
- La rejilla del separador está taponada: retire el filtro y límpiela.
- El filtro HEPA está sucio: límpielo (véase apartado Limpieza y Mantenimiento). Si el filtro HEPA estuviera dañado, sustitúyalo.
- La tapadera está mal cerrada: ciérrela.

Si su aspiradora aspira peor, hace ruido o silba

- Un accesorio, el tubo, el tubo flexible o el conducto situado entre la entrada de aspiración (9) y el separador (3) están parcialmente taponados: desatásquelos.
- El depósito para polvo está lleno: vacíelo y lávelo.
- El depósito para el polvo está mal colocado: vuelva a colocarlo correctamente (fig.27).
- El sistema de filtración (3 y 5) está saturado: consulte el apartado Limpieza y Mantenimiento. Si el filtro HEPA está dañado, cámbielo.

- La rejilla del separador (3) está taponada: retire el filtro y lávela.
- El variador de potencia (16c) está abierto: cierre el variador de potencia de la tobera.
- Hay una fuga de aire. Compruebe el bloque del depósito para polvo. Asegúrese de que la boca del tubo flexible (16d) se encuentra en su sitio. Asegúrese de que el sistema de filtración (3 y 5) está en su sitio.

Si el separador se llena

- El polvo se acumula en la parte inferior del separador. Asegúrese de que nada obstruye el conducto situado entre la parte inferior del separador y el depósito para el polvo. Retire el conjunto de filtración (3 y 5) sacudiéndolo ligeramente contra la pared del bol para evacuar los restos de polvo (fig.23).
- La entrada del depósito para el polvo está atascada. Retire el depósito para polvo y vacíelo. Limpie la apertura del depósito para el polvo (9).

Si la boquilla resulta difícil de desplazar

- Abra el variador de potencia de la tobera (16c).

Si el cable no se recoge totalmente





- El cable se ha ralentizado al recogerlo: vuelva a sacar el cable y presione el pedal enrollador del cable.

En caso de que el problema persista, lleve el aparato al centro de servicio autorizado Rowenta más cercano. Consulte la lista adjunta de centros de servicio autorizado o contacte con el servicio al consumidor Rowenta.

GARANTÍA

- En caso de uso inadecuado o inconforme con el modo de empleo, la marca declina toda responsabilidad y se cancela la garantía.
- Lea detenidamente las instrucciones que acompañan al aparato antes de utilizar por primera vez este electrodoméstico: Rowenta queda exenta de cualquier responsabilidad que pueda derivarse de utilizar este producto sin cumplir dichas instrucciones.

VENTA DE ACCESORIOS

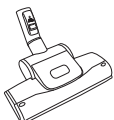
ACCESORIOS*	ASPIRAR	COLOCACIÓN DE LOS ACCESORIOS	PUNTOS DE VENTA
Cepillo mobiliario 	Para limpiar los muebles.	Encaje el cepillo en el extremo del tubo.	Servicio Técnico Autorizado (ver la lista adjunta de las direcciones)
Boquilla para tapicerías 	Para limpiar los muebles.	Encaje el succionador para muebles en el extremo de la barra o el tubo.	
Boquilla para ranuras telescópica 	Para acceder a las esquinas y a los lugares de difícil acceso.	Encaje la boquilla para ranuras telescópica en el extremo de la culata.	
Boquilla parquet 	Para los suelos frágiles.	Encaje el succionador para parquet en el extremo del tubo.	
Mini turbocepillo 	Para limpiar en profundidad los tejidos de los muebles.	Encaje el mini turbocepillo en el extremo del tubo.	
Turbocepillo 	Para levantar los hilos y los pelos de animales incrustados en las alfombras y moquetas.	Encaje el turbocepillo en el extremo del tubo.	

MEDIO AMBIENTE

- De acuerdo con la reglamentación vigente, todo aparato que esté fuera de servicio debe quedar inutilizado definitivamente. Por ello, se ruega desenchufar y cortar el cable antes de tirar el aparato.
- Medio ambiente: Directiva2002/95/CE

¡ ¡ Participe en la conservación del medio ambiente ! !



① Su electrodoméstico contiene materiales recuperables y/o reciclables.

➔ Entréguelo al final de su vida útil en un Centro de Recogida Específico o en uno de nuestros Servicios Oficiales Post Venta donde será tratado de forma adecuada.

* Depende del modelo: se refiere al equipamiento especial que incluyen algunos de los modelos o accesorios opcionales.

CONSELHOS DE SEGURANÇA

Para garantir a sua segurança, este aparelho encontra-se em conformidade com as normas e os regulamentos aplicáveis (Directivas sobre Baixa Tensão, Compatibilidade Electromagnética, Meio Ambiente, ...).

1 • Conselhos de utilização

O seu aspirador é um aparelho eléctrico: deve ser usado em condições normais de utilização.

Utilize e arrume o aparelho fora do alcance das crianças. Nunca deixe o aparelho a funcionar sem vigilância.

Nunca coloque os olhos ou as orelhas ao alcance da escova ou do tubo de aspiração.

Não aspire superfícies molhadas, líquidos, seja qual for a sua natureza, substâncias quentes, substâncias ultra finas (gesso, cimento, cinzas,...) cacos cortantes (vidros), produtos nocivos (dissolventes, decapantes,...), agressivos (ácidos, detergentes,...), inflamáveis e explosivos (à base de gasolina ou de álcool).

Nunca mergulhe o aparelho em água nem o guarde no exterior.

Nunca utilize o aparelho: se caiu e apresenta danos visíveis ou anomalias de funcionamento.

Neste caso, não abra o aparelho dirija-se a um Serviço

de Assistência Técnica Autorizado ou contacte o Clube Consumidor Rowenta (ver contactos na última página)

2 • Alimentação eléctrica

Verifique se a voltagem de utilização do seu aspirador corresponde à da sua instalação eléctrica.

Desligue o aparelho retirando a ficha da tomada: imediatamente após cada utilização, antes de cada mudança de acessórios, antes de cada limpeza, operação de manutenção ou substituição de filtro.

Não utilize o aparelho se o cabo estiver danificado. O conjunto enrolador e cabo de alimentação do aspirador tem de ser obrigatoriamente substituído por um Serviço de Assistência Técnica Autorizado dado que são necessárias ferramentas especiais para proceder a qualquer reparação por forma a evitar qualquer tipo de perigo.

3 • Reparações

As reparações apenas devem ser efectuadas por especialistas com peças sobresselentes de origem. Reparar um aparelho sozinho pode constituir um perigo para o utilizador e anula a garantia.

DESCRIÇÃO

- | | | | |
|-------------------|--|-----|---|
| 1 | Tampa do aspirador | 16a | Pega ergonómica ERGO COMFORT SILENCE |
| 2 | Cuba para pó | 16b | Escova integrada (EASY BRUSH) |
| 3 | Separador | 16c | Variador de potência (POWER CONTROL) |
| 4 | Cursor de desbloqueio do filtro | 16d | Extremidade do tubo flexível (com botão de potência) |
| 5 | Filtro Hepa *: | 16e | Fixação do tubo flexível (com encaixe) |
| | 5a – Filtro HEPA para modelo <u>mecânico</u> (Ref.: RS-RT3078) | 17 | Tubo para frestas e rodapés telescópico* |
| | 5b – Filtro HEPA para modelo <u>automático</u> (Ref.: RS-RT3079) | 18 | Escova para móveis* |
| 6 | Válvula de desobstrução do filtro Hepa (modelo mecânico) | 19 | Escova para parquets* |
| 7 | Botão "OPEN" de abertura da tampa | 20 | Tubo telescópico de metal ERGO COMFORT SILENCE |
| 8 | Compartimento da cuba para pó | 20a | Sistema de bloqueio pega/tubo (LOCK SYSTEM) |
| 9 | Entrada de aspiração | 20b | Botão de regulação do tubo (TELESCOPIC SYSTEM) |
| 10 | Saída de ar | 21 | Escova Delta Silence Force |
| 11 | Botão Ligar/Desligar | 21a | Sistema de bloqueio tubo/escova Delta Silence Force (LOCK SYSTEM) |
| 12 | Botão enrolador do cabo | 21b | Botão de 2 posições: escova recolhida para tapetes e alcatifas / escova saída para parquets e pavimentos lisos. |
| 13 | Pega de transporte | 22 | Escova turbo* |
| 14 | Posição parking | 23 | Mini escova turbo* |
| 15 | Nível máx. de enchimento da cuba para pó | | |
| Acessórios | | | |
| 16 | Tubo flexível com pega ERGO COMFORT SILENCE | | |

* Consoante os modelos:

trata-se de equipamentos específicos para certos modelos ou de acessórios disponíveis em opção.

ANTES DA PRIMEIRA UTILIZAÇÃO

1 • Desembalagem

Desembale o aparelho, guarde a garantia e leia com atenção o manual de instruções antes da primeira utilização do aparelho.

2 • Conselhos e precauções

Antes de cada utilização, o cabo deve ser totalmente desenrolado. Não o bloqueie nem o passe por arestas cortantes.

Se utilizar uma extensão eléctrica, certifique-se que se encontra em perfeitas condições de funcionamento e que dispõe de uma secção adequada à potência do aspirador. Nunca desligue o aparelho puxando pelo cabo. Não desloque o aspirador puxando pelo cabo: o aparelho deve ser deslocado utilizando a respectiva pega de transporte. Não utilize o cabo nem o tubo flexível para levantar e transportar o aparelho.

Pare e desligue o aspirador da corrente após cada utilização. Pare e desligue sempre o aspirador da corrente antes de proceder à sua limpeza ou manutenção.

Este aparelho não foi concebido para ser utilizado por pessoas (incluindo crianças) cujas capacidades físicas,

sensoriais ou mentais se encontram reduzidas, ou por pessoas com falta de experiência ou conhecimento, a não ser que tenham sido devidamente acompanhadas e instruídas sobre a correcta utilização do aparelho, pela pessoa responsável pela sua segurança.

É importante vigiar as crianças por forma a garantir que as mesmas não brinquem com o aparelho.

O seu aspirador está equipado com uma protecção que evita o sobreaquecimento do motor. Em alguns casos (utilização da pega em sofás, cadeiras...), a protecção é accionada e o aparelho pode emitir um ruído pouco habitual, mas sem qualquer gravidade.

Utilize apenas acessórios e filtros de origem Rowenta.

Verifique se o filtro e o separador se encontram devidamente colocados.

Nunca coloque o aspirador a funcionar sem o sistema de filtragem (3 e 5) e sem a tampa fechada.

Não volte a colocar o filtro no aparelho enquanto não estiver totalmente seco.

No caso de dificuldade na aquisição dos acessórios e dos filtros para este aspirador, contacte o Clube Consumidor Rowenta (consultar os contactos na última página).

UTILIZAÇÃO

1 • Montagem dos elementos do aparelho

Encaixe a extremidade do tubo flexível (16d) na entrada de aspiração (9) (fig.1 e 2) e o encaixe (16e) na parte da frente do aparelho (fig.3 e 4). Para retirar o tubo flexível, solte a extremidade com a ajuda do botão de pressão e puxe para si, solte o encaixe carregando na lingueta e puxe para si.

- Encaixe o tubo telescópico de metal na extremidade da pega até ouvir um clique de bloqueio (fig.5) (para o desencaixar, pressione o botão de bloqueio do tubo e retire-o).

- Encaixe a escova Delta Silence Force na extremidade do tubo telescópico de metal até ouvir um clique de bloqueio (fig.6) (para a desencaixar, pressione o botão de bloqueio da escova e retire-a).

- Regule o tubo telescópico de metal para o comprimento desejado com a ajuda do sistema telescópico (TELESCOPIC SYSTEM) (fig.7)

- Encaixe o acessório pretendido na extremidade do tubo telescópico ou da pega:
 - Para tapetes e alcatifas: utilize a escova Delta Silence Force na posição de escova recolhida

ou a escova tubo* (fibras e pêlos de animais).

- Para parquets e pavimentos lisos: utilize a escova Delta Silence Force na posição de escova saída ou, para um melhor resultado, utilize a escova para parquets*.

- Para os cantos e zonas de difícil acesso: utilize tubo para frestas e rodapés telescópico*.

- Para móveis e superfícies frágeis: utilize a escova integrada com pega (EASY BRUSH) ou a escova para móveis*.

ATENÇÃO Desligue sempre o seu aspirador antes de mudar de acessórios.

CONSELHOS ERGONÓMICOS:

Gama ERGO COMFORT SILENCE

Ergonómica, a gama ERGO COMFORT SILENCE foi concebida para facilitar e melhorar o conforto do utilizador ao utilizar o aspirador.

Para evitar dobrar as costas e manter uma postura direita, queira:



1. Regular o comprimento do tubo telescópico de metal ERGO COMFORT SILENCE de acordo com a sua morfologia (fig.8).

2. Colocar a mão livre à frente da pega ERGO COMFORT SILENCE (fig.9).

* Consoante os modelos: trata-se de equipamentos específicos para certos modelos ou de acessórios disponíveis em opção.

2 • Ligação do cabo e colocação em funcionamento do aparelho

Desenrole por completo o cabo, ligue o aspirador à corrente e carregue no botão Ligar / Desligar (fig.10).

- Regule a potência de aspiração com o variador de potência localizado na pega (fig.11) :
- Posição  (MIN) para a aspiração de tecidos delicados (cortinas, têxteis).
- Posição  (Média) para a aspiração diária de todos os tipos de pavimentos, no caso de pouca sujidade.
- Posição  (MAX) para a aspiração de pavimentos rijos, de tapetes e alcatifas, no caso de muita sujidade.

ATENÇÃO Nunca coloque o aspirador a funcionar sem sistema de filtragem (3 e 5).

ATENÇÃO Nunca exceda o nível máx. indicado na cuba para pó.

LIMPEZA E MANUTENÇÃO

O ar que respiramos contém partículas que podem ser alergénicas: as larvas e dejectos dos ácaros, os bolores, o pólen, os fumos e os resíduos de animais (pêlos, pele, saliva, urina). As partículas mais finas penetram profundamente no aparelho respiratório, onde podem provocar uma inflamação e alterar a função respiratória no seu todo.

Os filtros HEPA (High Efficiency Particulate Air Filter, isto é, filtros de Alta Eficácia para Partículas Aéreas) permitem reter as partículas mais finas. Graças ao filtro HEPA, o ar lançado para o compartimento é mais saudável do que o ar aspirado.

IMPORTANTE Pare e desligue sempre o seu aspirador da corrente antes de proceder à sua limpeza ou manutenção.

1 • Você dispõe do modelo mecânico*: limpeza mecânica do filtro HEPA e esvaziamento da cuba para pó

Após cada utilização, recomendamos-lhe que limpe o filtro HEPA para manter os desempenhos de aspiração.

* Consoante os modelos:

trata-se de equipamentos específicos para certos modelos ou de acessórios disponíveis em opção.

3 • Arrumação e transporte do aparelho

Após cada utilização, pare o aspirador carregando no botão Ligar/Desligar (2) e desligue-o retirando a ficha da tomada (fig.12). Arrume o cabo carregando no botão enrolador do cabo (fig.13).

Graças à pega de transporte, transporte facilmente o aspirador (fig.14).

IMPORTANTE Não utilize a pega da cuba para pó para transportar o aparelho (fig.15).

Quando arrumar o aspirador, pode imobilizá-lo na vertical ou na horizontal (fig.16). Coloque o tubo na ranhura de arrumação situada sob o corpo ou na parte de trás do aparelho, na posição parking (fig.17).

A limpeza do filtro HEPA é realizada com a ajuda da válvula de limpeza (6). Após a utilização, pare o aspirador, desligue-o da corrente e abra a tampa premindo o botão "OPEN" (fig.18), retire a cuba (fig.19), accione a válvula de limpeza do filtro HEPA rodando-a no sentido dos ponteiros do relógio (fig.20), retire o conjunto de filtragem (3 e 5) (fig.22) batendo-o ao de leve contra a parede da cuba para evacuar o excedente de pó (fig.23) e, por último, esvazie a cuba para pó (fig.24). Limpe a grelha do separador com a ajuda de um pano se esta estiver obstruída (fig.25). Volte a colocar o conjunto de filtragem (3 e 5) na cuba para pó (fig.26). De seguida, coloque a cuba para pó no respectivo compartimento e feche a tampa do aspirador (fig.27).

IMPORTANTE Após cada utilização, aconselhamo-lo a dar 6 voltas completas quando accionar a válvula de limpeza do filtro HEPA. Deste modo, o aspirador manterá toda a sua potência de aspiração.

2 • Você dispõe do modelo automático*: limpeza automática do filtro HEPA e esvaziamento da cuba para pó

A limpeza é automática e não requer qualquer tipo de intervenção da sua parte. É accionada, se for necessário, na ligação ou paragem do aspirador.

NOTA: O aspirador produz ruído durante a limpeza. Este fenómeno é perfeitamente normal (fig.21).

É aconselhável esvaziar a cuba para pó após cada utilização e/ou limpeza do filtro. Para tal, proceda conforme indicado de seguida:

- Desligue o aspirador da corrente e abra a tampa premindo o botão "OPEN" (fig.18), retire a cuba (fig.19).

- Retire o conjunto de filtragem constituído pelo separador e pelo filtro (3 e 5) (fig.22) batendo-o ao de leve contra a parede da cuba para evacuar o excedente de pó (fig.23) e, por último, esvazie a cuba para pó (fig.24).

- Limpe a grelha do separador com a ajuda de um pano se esta estiver obstruída (fig.25).

- Volte a colocar o conjunto de filtragem (3 e 5) na cuba para pó (fig.26). De seguida, coloque a cuba para pó no respectivo compartimento e feche a tampa do aspirador (fig.27).

OBSERVAÇÃO Se constatar uma diminuição da capacidade de aspiração do aparelho, pode forçar a limpeza automática do filtro HEPA. Neste caso, pare o aparelho e carregue 2 vezes com a mão no botão Ligar/Desligar (fig.28).

IMPORTANTE Esvazie de seguida a cuba para pó.

3 • Assegure a manutenção do filtro HEPA

IMPORTANTE A aspiração pode deixar de ser satisfatória após a limpeza mecânica ou automática do filtro HEPA (consultar parágrafo Limpeza e manutenção). É, então, necessário limpá-lo manualmente.

Neste caso, abra a tampa do aspirador (fig.18), retire a cuba para pó e desbloqueie o filtro HEPA (fig.29).

Retire o filtro HEPA (5) do separador (3) (fig.30), bata no filtro por cima de um caixote de lixo (fig.31) e passe a parede exterior do filtro por água fria da torneira (fig.32).

ATENÇÃO Não passe a parede interior do filtro HEPA por água.

Não toque e não esfregue as dobras do filtro HEPA. Deixe secar o filtro HEPA durante 24h antes de voltar a instalá-lo no aparelho.

Coloque novamente o filtro HEPA no separador (fig.33). Bloqueie-o (fig.34). De seguida, coloque a cuba para pó no respectivo compartimento no aspirador e feche a tampa do aparelho (fig.27).

IMPORTANTE No caso de danos, o filtro HEPA pode ser adquirido no seu revendedor ou nos Serviços de Assistência Técnica Autoziados Rowenta (ver lista em anexo).

4 • Limpe o aspirador

Limpe o corpo do aparelho e os acessórios com um pano suave. Lave a cuba para pó e o separador com água limpa (fig.35-36) e, em seguida, seque-os cuidadosamente com um pano suave (fig.37).

IMPORTANTE Não utilize detergentes, agressivos ou abrasivos. A transparência da cuba para pó e/ou da tampa do separador pode mudar ao longo do tempo. Isso não modifica o desempenho do aparelho.

* Consoante os modelos: trata-se de equipamentos específicos para certos modelos ou de acessórios disponíveis em opção.

RESOLUÇÃO DE AVARIAS

IMPORTANTE Quando o aspirador deixa de funcionar devidamente e antes de proceder a qualquer verificação, pare-o carregando no botão Ligar / Desligar e desligue o cabo da tomada.

No caso de o aspirador não arrancar

- O aparelho não está ligado: verifique se o aparelho está correctamente ligado.

No caso de o aspirador não aspirar

- Um acessório, o tubo, o tubo flexível ou a conduta situados entre a entrada de aspiração (9) e o separador estão obstruídos: desobstrua-os.
- A grelha do separador está obstruída: retire o filtro e limpe-a.
- O filtro HEPA está obstruído: limpe-o (ver parágrafo Limpeza e Manutenção). Se o filtro HEPA estiver danificado, substitua-o.
- A tampa está mal fechada: feche-a.

No caso de o aspirador não aspirar tão bem, fazer barulho, emitir um som agudo

- Um acessório, o tubo, o tubo flexível ou a conduta situados entre a entrada de aspiração (9) e o separador estão parcialmente obstruídos: desobstrua-os
- A cuba para pó está cheia: esvazie-a e lave-a.
- A cuba para pó está mal posicionada. Reinstale-a correctamente (fig.27).
- O sistema de filtragem (3 e 5) está saturado: consulte o parágrafo Limpeza e Manutenção. Se o filtro HEPA se encontrar de alguma forma danificado, substitua-o.
- A grelha do separador (3) está obstruída: retire o filtro e limpe-a.

GARANTIA

- Este aparelho foi concebido apenas para um uso doméstico uma utilização inadequada ou não conforme ao manual de instruções liberta a marca de qualquer responsabilidade e anula a garantia.

- O variador de potência (16c) está aberto: feche o variador de potência da pega.
- Existe uma fuga de ar. Verifique o bloqueio da cuba para pó. Verifique se a extremidade do tubo flexível (16d) está devidamente colocada. Verifique a presença do sistema de filtragem (3 e 5).

No caso de o separador se encher

- O pó acumula-se na parte de baixo do separador. Verifique se não existe nada a obstruir a conduta situada entre a parte de baixo do separador e a cuba para pó. Retire o conjunto de filtragem (3 e 5) batendo-o ao de leve contra a parede da cuba para evacuar o excedente de pó (fig.23).
- A entrada da cuba para pó está obstruída. Retire a cuba para pó e esvazie-a. Limpe a abertura da cuba para pó (9).

No caso de ser difícil deslocar a escova

- Abra o variador de potência da pega (16c).

No caso de o cabo não se enrolar na totalidade

- O cabo está lento ao recolher: retire o cabo todo para fora e carregue no botão do enrolador do cabo.

Se algum destes problemas persistir, leve o aspirador a um Serviço de Assistência Técnica Autorizado Rowenta. Consulte a lista dos Serviços de Assistência Técnica Autorizados Rowenta ou contacte o Clube Consumidor Rowenta.

- Leia atentamente as instruções de utilização antes de utilizar o aparelho pela primeira vez: uma utilização não conforme ao manual de instruções liberta a Rowenta de qualquer responsabilidade.

ONDE ADQUIRIR OS ACESSÓRIOS

ACESSÓRIOS*	UTILIZAÇÃO	COLOCAÇÃO DO ACESSÓRIO	LOCAIS DE AQUISIÇÃO
Escova para móveis 	Para aspirar móveis e radiadores.	Encaixe a escova na extremidade da pega.	Serviços de Assistência Técnica Autorizados Rowenta (consulte a lista dos endereços em anexo)
Escova para estofos 	Para aspirar estofos e radiadores.	Encaixe a escova para estofos na extremidade da pega ou do tubo.	
Tubo para frestas e rodapés telescópico 	Para aceder aos cantos e zonas de difícil acesso.	Encaixe o tubo para frestas e rodapés telescópico na extremidade da pega.	
Escova para parquet e solos delicados 	Para os solos frágeis.	Encaixe a escova para parquets na extremidade do tubo.	
Mini escova Turbo 	Para limpar em profundidade os tecidos dos móveis.	Encaixe a mini escova turbo na extremidade do tubo.	
Escova Turbo 	Para retirar os fios e pêlos de animais incrustados nos tapetes e alcatifas.	Encaixe a escova turbo na extremidade do tubo.	

MEIO AMBIENTE

- Nos termos da regulamentação em vigor, qualquer aparelho não utilizado deve ser tornado definitivamente inutilizável: desligue e corte o cabo de alimentação antes de eliminar o aparelho.
- Meio ambiente: Directiva 2002/95/CE.

Protecção do ambiente em primeiro lugar!



① O seu produto contém materiais que podem ser recuperados ou reciclados.



⇒ Entregue-o num ponto de recolha para possibilitar o seu tratamento.

* Consoante os modelos: trata-se de equipamentos específicos para certos modelos ou de acessórios disponíveis em opção.

ΣΥΜΒΟΥΛΕΣ ΑΣΦΑΛΕΙΑΣ

Για την ασφάλειά σας, η συσκευή αυτή είναι σύμφωνη με τα ισχύοντα πρότυπα και κανονισμούς (Οδηγίες περί χαμηλής τάσης, ηλεκτρομαγνητικής συμβατότητας, περιβάλλοντος).

1 • Οδηγίες Χρήσης

Η σκούπα σας είναι μια ηλεκτρική συσκευή και για τον λόγο αυτό πρέπει να τηρείτε τις οδηγίες χρήσης.

Να χρησιμοποιείτε και να αποθηκεύετε την συσκευή μακριά από τα παιδιά. Μην την αφήνετε ποτέ να λειτουργεί χωρίς επίτηρηση. Μην κρατάτε το πέλμα ή την άκρη του σωλήνα κοντά στα μάτια και τα αυτιά.

Μην χρησιμοποιείτε την σκούπα για απορρόφηση πάνω σε βρεγμένες επιφάνειες, για υγρά οποιασδήποτε μορφής, ζεστές ουσίες, ουσίες υπερβολικά λεπτόκοκκες (γύψο, τοιμέντο, στάχτες...), μεγάλα αιχμηρά θραύσματα (γυαλί), προϊόντα βλαβερά (διαλυτικά, διαβρωτικά...), εύφλεκτα και εκρηκτικά (με βάση την βενζίνη ή το οινόπνευμα).

Μην βυθίζετε ποτέ την συσκευή στο νερό και μην την τοποθετείτε σε εξωτερικό χώρο.

Μην χρησιμοποιείτε την συσκευή : εάν έχει πέσει και παρουσιάζει φθορές ή προβλήματα στην λειτουργία. Σε αυτήν την περίπτωση, μην ανοίξετε τη συσκευή αλλά στείλτε την στο

κοντινότερο Εξουσιοδοτημένο Κέντρο Εξυπηρέτησης ή επικοινωνήστε με το κέντρο καταναλωτών της Rowenta (δείτε τις πληροφορίες επικοινωνίας στην τελευταία σελίδα).

2 • Τροφοδότηση ηλεκτρικού ρεύματος

Ελέγξτε ότι η τάση λειτουργίας που αναγράφεται στην σκούπα σας αντιστοιχεί με εκείνη της ηλεκτρικής σας εγκατάστασης.

Απουσνδέστε την συσκευή βγάζοντάς την από την πρίζα : αμέσως μετά την χρήση, πριν από κάθε αλλαγή εξαρτημάτων, πριν από κάθε καθαρισμό, συντήρηση ή αλλαγή φίλτρου.

Μη χρησιμοποιείτε τη συσκευή εάν το καλώδιο έχει υλοστεί φθορά. Το σύστημα τυλίγματος καλωδίου και το καλώδιο της ηλεκτρικής σας σκούπας πρέπει οπωσδήποτε να αντικατασταθούν σε ένα Εξουσιοδοτημένο Κέντρο Εξυπηρέτησης, καθώς χρειάζονται ειδικά εργαλεία για την εκτέλεση κάθε επισκευής για να αποφευχθεί κάθε πιθανός κίνδυνος.

3 • Επισκευές

Οι επισκευές πρέπει να γίνονται μόνο από ειδικούς με γνήσια ανταλλακτικά. Η επισκευή μιας συσκευής από εσάς τους ίδιους ενδέχεται να συνιστά κίνδυνο για τον χρήστη και ακυρώνει την εγγύηση.

ΠΕΡΙΓΡΑΦΗ

1	Καπάκι ηλεκτρικής σκούπας	16a	Εργονομική λαβή ERGO COMFORT SILENCE
2	Κάδος συλλογής σκόνης	16b	Ενσωματωμένη βούρτσα (EASY BRUSH)
3	Διαχωριστής	16c	Ρυθμιστής ισχύος (POWER CONTROL)
4	Δείκτης απασφάλισης φίλτρου	16d	Άκρο ευέλικτου σωλήνα (με κουμπί πίεσης)
5	Φίλτρο Hera*:	16e	Άγκιστρο εύκαμπτου σωλήνα (με προεξοχή)
	5a – Φίλτρο HEPA για <u>μηχανικό</u> μοντέλο (κωδ.: RS-RT3078)	17	Τηλεσκοπικό ακροφύσιο με σχισμή*
	5b – Φίλτρο HEPA για <u>αυτόματο</u> μοντέλο (κωδ.: RS-RT3079)	18	Ακροφύσιο επίπλων*
6	Σφόνδυλος απόφραξης του φίλτρου Hera (μηχανικό μοντέλο)	19	Ακροφύσιο παρκέτου*
7	Κουμπί «OPEN» ανοίγματος του καπακιού	20	Μεταλλικός τηλεσκοπικός σωλήνας ERGO COMFORT SILENCE
8	Βάση του κάδου συλλογής σκόνης	20a	Σύστημα κλειδώματος λαβής/ σωλήνα (LOCK SYSTEM)
9	Είσοδος αναρρόφησης	20b	Πλήκτρο ρύθμισης σωλήνα (TELESCOPIC SYSTEM)
10	Έξοδος αέρα	21	Ακροφύσιο Delta Silence Force
11	Πεντάλ on/off	21a	Σύστημα κλειδώματος λαβής/ σωλήνα Delta Silence Force (LOCK SYSTEM)
12	Πεντάλ τυλίγματος καλωδίου	21b	Πλήκτρο 2 θέσεων : εσωτερική βούρτσα για χαλιά και μοκέτες / εξωτερική βούρτσα για παρκέτα και λεία δάπεδα.
13	Λαβή μεταφοράς	22	Βούρτσα Turbo*
14	Θέσεις φύλαξης	23	Μικρή βούρτσα Turbo*
15	Μέγιστη στάθμη πλήρωσης του κάδου συλλογής σκόνης		
Εξαρτήματα			
16	Ευέλικτος σωλήνας με λαβή ERGO COMFORT SILENCE		

* Ανάλογα με το μοντέλο, πρόκειται για εξοπλισμούς που είναι ειδικοί σε ορισμένα μοντέλα ή για εξαρτήματα που είναι διαθέσιμα προαιρετικά.

ΠΡΙΝ ΑΠΟ ΤΗΝ ΠΡΩΤΗ ΧΡΗΣΗ

1 • Αποσυσκευασία

Αφαιρέστε τη συσκευασία της συσκευής σας, φυλάξτε το δελτίο εγγύησης και διαβάστε προσεκτικά το εγχειρίδιο χρήσης πριν από την πρώτη χρήση της συσκευής.

2 • Συμβουλές και προφυλάξεις

Πριν από κάθε χρήση, πρέπει να ξετυλίγεται εντελώς το καλώδιο. Μην το τσακίζετε και μην το περνάτε πάνω από αιχμηρά άκρα.

Εάν χρησιμοποιείτε ηλεκτρική μπαλαντζά, βεβαιωθείτε ότι βρίσκεται σε άριστη κατάσταση και ότι η διατομή της είναι κατάλληλη για την ηλεκτρική ισχύ της ηλεκτρικής σας σκούπας. Μην αποσυνδέετε ποτέ τη συσκευή από το ρεύμα τραβώντας το καλώδιο. Μην μετακινείτε την ηλεκτρική σκούπα τραβώντας το καλώδιο, η συσκευή πρέπει να μετακινείται από τη λαβή μεταφοράς της. Μη χρησιμοποιείτε το καλώδιο ή τον εύκαμπο σωλήνα για να ανασυνδέσετε και να μεταφέρετε τη συσκευή.

Να απενεργοποιείτε και να αποσυνδέετε την ηλεκτρική σκούπα από το ρεύμα μετά από κάθε χρήση. Πρέπει πάντα να απενεργοποιείτε και να αποσυνδέετε την ηλεκτρική σκούπα από το ρεύμα πριν από τη συντήρηση ή τον καθαρισμό της.

Η παρούσα συσκευή δεν προορίζεται προς χρήση από άτομα (συμπεριλαμβανομένων των παιδιών) των οποίων η σωματική, αισθητήρια ή πνευματική ικανότητα είναι

μειωμένη, ή από άτομα χωρίς εμπειρία ή γνώση ως προς τη χρήση, εκτός εάν τα άτομα αυτά βρίσκονται υπό επίβλεψη ή ακολουθούν πρότερες οδηγίες που αφορούν στη χρήση της συσκευής από κάποιο άτομο που είναι υπεύθυνο ως προς την ασφάλειά τους. Τα παιδιά πρέπει να βρίσκονται υπό επίβλεψη προκειμένου να διασφαλιστεί ότι δεν θα χρησιμοποιήσουν τη συσκευή ως παιχνίδι.

Η ηλεκτρική σας σκούπα διαθέτει μια ασφάλεια που αποτρέπει την υπερθέρμανση του κινητήρα. Σε ορισμένες περιπτώσεις (χρήση της λαβής σε πολυθρόνες, καθίσματα...) η ασφάλεια απενεργοποιείται και η συσκευή μπορεί να παράγει έναν ασυνήθιστο θόρυβο άνευ σημασίας. Να χρησιμοποιείτε αποκλειστικά και μόνο γνήσια εξαρτήματα και φίλτρα της Rowenta.

Βεβαιωθείτε ότι το φίλτρο και ο διαχωριστής είναι σωστά τοποθετημένα στη θέση τους.

Ποτέ μη χρησιμοποιείτε την ηλεκτρική σας σκούπα, χωρίς σύστημα φίλτραρισματος (3 και 5) και χωρίς να είναι κατεβασμένο το καπάκι.

Μην επανατοποθετείτε ποτέ το φίλτρο μέσα στη συσκευή εάν πρώτα δεν έχει στεγνώσει εντελώς.

Σε περίπτωση που συναντήσετε δυσκολίες στο να προμηθευτείτε τα εξαρτήματα και τα φίλτρα για την παρούσα ηλεκτρική σκούπα, επικοινωνήστε με το κέντρο καταναλωτών της Rowenta (δείτε τις πληροφορίες επικοινωνίας στην τελευταία σελίδα).

ΧΡΗΣΗ

1 • Συναρμολόγηση των μερών της συσκευής

Στερεώστε το στόμιο του εύκαμπτου σωλήνα (16d) στην είσοδο αναρρόφησης (9) (fig.1 και 2) και το άγκιστρο (16e) στο μπροστινό μέρος της συσκευής (fig.3 και 4).

Για να αφαιρέσετε τον εύκαμπο σωλήνα, απασφαλίστε το στόμιο πατώντας το κομβίο πίεσης και τραβήξτε προς το μέρος σας, και στη συνέχεια απασφαλίστε το άγκιστρο πατώντας την προεξοχή και τραβώντας προς το μέρος σας.

- Συνδέστε το μεταλλικό τηλεσκοπικό σωλήνα στο άκρο της λαβής μέχρι να ακούσετε ένα «κλικ» κλειδώματος (fig.5) (για να τον αποσυνδέσετε, πατήστε το κουμπί κλειδώματος του σωλήνα και αφαιρέστε τον).

- Συνδέστε το ακροφύσιο Delta Silence Force στο άκρο του μεταλλικού τηλεσκοπικού σωλήνα μέχρι να ακούσετε ένα «κλικ» κλειδώματος (fig.6) (για να τον αποσυνδέσετε, πατήστε το κουμπί κλειδώματος του σωλήνα και αφαιρέστε τον).

- Ρυθμίστε το μεταλλικό τηλεσκοπικό σωλήνα στο επιθυμητό μήκος με τη βοήθεια του τηλεσκοπικού συστήματος (TELESCOPIC SYSTEM) (fig.7)

- Συνδέστε το εξάρτημα που ταιριάζει στο άκρο του μεταλλικού τηλεσκοπικού σωλήνα ή της λαβής :

- Για τα χαλιά και τις μοκέτες : χρησιμοποιήστε το ακροφύσιο Delta Silence Force στη θέση της εσωτερικής βούρτσας ή την βούρτσα Turbo* (ίνες και τρίχες ζώων).

- Για παρκέτα και λεία δάπεδα : χρησιμοποιήστε το ακροφύσιο Delta Silence Force στη θέση της εξωτερικής βούρτσας ή, για καλύτερο αποτέλεσμα, χρησιμοποιήστε το ακροφύσιο για παρκέτα*.

- Για τις γωνίες και τους δύσκολους χώρους: χρησιμοποιήστε το τηλεσκοπικό ακροφύσιο με σχισμή*.

- Για τα έπιπλα και τις εύθραυστες επιφάνειες: χρησιμοποιήστε την ενσωματωμένη βούρτσα της λαβής (EASY BRUSH) ή το ακροφύσιο επίπλων*.

ΠΡΟΣΟΧΗ Πρέπει πάντα να απενεργοποιείτε την ηλεκτρική σκούπα πριν από την αλλαγή εξαρτημάτων.

ΕΡΓΟΝΟΜΙΚΕΣ ΣΥΜΒΟΥΛΕΣ

Σειρά ERGO COMFORT SILENCE

Η εργονομική σειρά ERGO COMFORT SILENCE σχεδιάστηκε για να διευκολύνει και να βελτιώσει την άνεση του χρήστη κατά τη χρήση της ηλεκτρικής σκούπας.

Για να μην σκύβετε και να εξασφαλίσετε ευθεία στάση του σώματος, προσέξτε να:

1. Ρυθμίστε το μήκος του μεταλλικού τηλεσκοπικού σωλήνα ERGO COMFORT SILENCE ανάλογα με το ύψος σας (fig.8).



2. Βάλτε το άλλο χέρι σας μπροστά από το χερούλι της λαβής ERGO COMFORT SILENCE (fig.9).

* Ανάλογα με το μοντέλο, πρόκειται για εξοπλισμούς που είναι ειδικοί σε ορισμένα μοντέλα ή για εξαρτήματα που είναι διαθέσιμα προαιρετικά.

2 • Σύνδεση του καλωδίου στο ρεύμα και έναρξη λειτουργίας της συσκευής

Ξετυλίξτε όλο το καλώδιο ρεύματος, συνδέστε την ηλεκτρική σας σκούπα στο ρεύμα και πατήστε το πεντάλ on/off (fig. 10).

• Ρυθμίστε την ισχύ αναρρόφησης με το ρυθμιστή ισχύος της λαβής (fig. 11) :

- Θέση  (MIN) για σκούπισμα ευαίσθητων υφασμάτων (κουρτίνες, υφαντά).
- Θέση  (Moyenne) για το καθημερινό σκούπισμα όλων των ειδών δαπέδων, σε περίπτωση ελαφριάς βρωμιάς.
- Θέση  (MAX) για το σκούπισμα σκληρών δαπέδων και χαλιών και μοκετών σε περίπτωση έντονης βρωμιάς.

ΠΡΟΣΟΧΗ Ποτέ μη χρησιμοποιείτε την ηλεκτρική σας σκούπα, χωρίς σύστημα φίλτραρίσματος (3 και 5).

ΠΡΟΣΟΧΗ Ποτέ μην υπερβαίνετε τη μέγιστη στάθμη που αναγράφεται πάνω στον κάδο συλλογής σκόνης.

ΚΑΘΑΡΙΣΜΟΣ ΚΑΙ ΣΥΝΤΗΡΗΣΗ

Ο αέρας που αναπνέουμε περιέχει σωματίδια που ενδέχεται να είναι αλλεργιογόνα: οι προνύμφες και τα περιττώματα των ακάρεων, η γύρη, τα αέρια και τα κατάλοιπα ζώων (τριχες, δέρμα, σάλιο, ούρα). Τα πιο λεπτά σωματίδια διεισδύουν σε βάθος στη συσκευή αναρρόφησης ή μπορεί να προκαλέσουν ανάφλεξη και να μεταβάλουν τη λειτουργία αναρρόφησης στο σύνολό της.

Τα φίλτρα HEPA (High Efficiency Particulate Air Filter), δηλαδή φίλτρα υψηλής απόδοσης για τα αιωρούμενα σωματίδια), καθιστούν δυνατή τη διατήρηση των πιο λεπτών σωματιδίων.

Χάρη στο φίλτρο HEPA, ο αέρας που εξάγεται μέσα στο εξάρτημα είναι πιο υγιεινός από ό,τι ο αέρας που αναρροφήθηκε.

ΣΗΜΑΝΤΙΚΟ Πρέπει πάντα να απενεργοποιείτε και να αποσυνδέετε την ηλεκτρική σκούπα από το ρεύμα πριν από τη συντήρηση ή τον καθαρισμό της.

1 • Έχετε αγοράσει το μηχανικό μοντέλο*: μηχανικός καθαρισμός του φίλτρου HEPA και άδειασμα του κάδου συλλογής σκόνης

Μετά από κάθε χρήση, σας συνιστούμε να καθαρίζετε το φίλτρο HEPA προκειμένου να διατηρηθεί η απόδοση αναρρόφησης.

3 • Αποθήκευση και μεταφορά της συσκευής

Μετά από τη χρήση, διακόψτε τη λειτουργία της συσκευής σας πατώντας το πεντάλ on/off και αποσυνδέστε τη από το ρεύμα (fig. 12). Φυλάξτε το καλώδιο πατώντας το πεντάλ τυλίγματος του καλωδίου (fig. 13).

Μεταφέρετε με ευκολία την ηλεκτρική σας σκούπα χάρη στη λαβή μεταφοράς που διαθέτει (fig. 14).

ΣΗΜΑΝΤΙΚΟ Μη χρησιμοποιείτε τη λαβή του κάδου συλλογής σκόνης για να μεταφέρετε τη συσκευή (fig. 15).

Για αποθήκευση της ηλεκτρικής σας σκούπας, μπορείτε να την τοποθετήσετε είτε σε κάθετη θέση ή σε οριζόντια (fig. 16). Τοποθετήστε τον σωλήνα μέσα στο αυλάκι φύλαξης που βρίσκεται κάτω από την κεντρική μονάδα ή στο πίσω μέρος της συσκευής, σε θέση φύλαξης (fig. 17).

Ο καθαρισμός του φίλτρου HEPA εκτελείται με τη βοήθεια του σφονδύλου καθαρισμού (6). Μετά από τη χρήση, απενεργοποιήστε την ηλεκτρική σας σκούπα, αποσυνδέστε την από το ρεύμα και ανοίξτε το καπάκι πατώντας το κουμπί «OPEN» (Ανοιγμα) (fig. 18), αφαιρέστε το δοχείο (fig. 19), ενεργοποιήστε τον στρόφαλο καθαρισμού του φίλτρου HEPA περιστρέφοντάς τον δεξιόστροφα (fig. 20), αφαιρέστε όλο το σύστημα φίλτραρίσματος (3 και 5) (fig. 22) τινάζοντάς το ελαφρώς στο τοίχωμα του δοχείου ώστε να εκκενωθεί η περίσσεια σκόνη (fig. 23) και στη συνέχεια αδειάστε τον κάδο συλλογής σκόνης (fig. 24). Καθαρίστε το πλέγμα του διαχωριστή με ένα πανί σε περίπτωση που έχει βρωμίσει (fig. 25). Τοποθετήστε πάλι το σύστημα φίλτραρίσματος (3 και 5) μέσα στον κάδο συλλογής σκόνης (fig. 26). Κατόπιν τοποθετήστε τον κάδο συλλογής σκόνης μέσα στη βάση του και κλείστε το καπάκι της ηλεκτρικής σκούπας (fig. 27).

ΣΗΜΑΝΤΙΚΟ Μετά από κάθε χρήση, σας συνιστούμε να εκτελείτε 6 πλήρεις περιστροφές κατά την ενεργοποίηση του σφονδύλου καθαρισμού του φίλτρου HEPA, ώστε να διατηρηθεί η πλήρης ένταση αναρρόφησης της ηλεκτρικής σας σκούπας.

* Ανάλογα με το μοντέλο, πρόκειται για εξοπλισμούς που είναι ειδικοί σε ορισμένα μοντέλα ή για εξαρτήματα που είναι διαθέσιμα προαιρετικά.

2 • Έχετε αγοράσει το αυτόματο μοντέλο*: αυτόματος καθαρισμός του φίλτρου HEPA και άδειασμα του κάδου συλλογής σκόνης

Ο καθαρισμός του φίλτρου HEPA είναι αυτόματος και δεν απαιτεί καμία επέμβαση από μέρους σας. Ενεργοποιείται εάν χρειαστεί κατά τη σύνδεση στο ρεύμα ή τη διακοπή λειτουργίας της ηλεκτρικής σας σκούπας.

ΣΗΜΕΙΩΣΗ: Η σκούπα σας παράγει ένα ηχητικό σήμα κλικ κατά τον καθαρισμό. Αυτό είναι απολύτως φυσιολογικό (fig. 21).

Σας συνιστούμε να αδειάζετε τον κάδο συλλογής σκόνης μετά από κάθε χρήση και/ή καθαρισμό του φίλτρου. Η διαδικασία που πρέπει να ακολουθήσετε είναι η εξής:

- Αποσυνδέστε την ηλεκτρική σκούπα από το ρεύμα και ανοίξτε το καπάκι πατώντας το κουμπί «OPEN» (Ανοίγμα) (fig. 18) και στη συνέχεια αφαιρέστε το δοχείο (fig. 19).

- Αφαιρέστε το σύστημα φιλτραρίσματος που αποτελείται από τον διαχωριστή και το φίλτρο (3 και 5) (fig. 22) τινάζοντάς το ελαφρώς στο τοίχωμα του δοχείου ώστε να εκκενωθεί η περίσσεια σκόνη (fig. 23) και στη συνέχεια αδειάστε τον κάδο συλλογής σκόνης (fig. 24).

- Καθαρίστε το πλέγμα του διαχωριστή με ένα πανί σε περίπτωση που έχει βρωμίσει (fig. 25).

- Τοποθετήστε πάλι το σύστημα φιλτραρίσματος (3 και 5) μέσα στον κάδο συλλογής σκόνης (fig. 26). Κατόπιν τοποθετήστε τον κάδο συλλογής σκόνης μέσα στη βάση του και κλείστε το καπάκι της ηλεκτρικής σκούπας (fig. 27).

ΠΑΡΑΤΗΡΗΣΗ Εάν παρατηρήσετε ότι η αναρρόφηση της σκούπας σας είναι αδύναμη, μπορείτε να ενεργοποιήσετε οι ίδιοι τον αυτόματο καθαρισμό του φίλτρου HEPA. Σε τέτοια περίπτωση, διακόψτε τη λειτουργία της συσκευής σας και πατήστε με το χέρι σας 2 φορές συνεχόμενα το πεντάλ on/off (fig. 28).

ΣΗΜΑΝΤΙΚΟ Αδειάστε στη συνέχεια τον κάδο συλλογής σκόνης.

3 • Συντήρηση του φίλτρου HEPA

ΣΗΜΑΝΤΙΚΟ Η αναρρόφηση ενδέχεται να μην είναι ικανοποιητική μετά από τον μηχανικό ή αυτόματο καθαρισμό του φίλτρου HEPA (ανατρέξτε στην παράγραφο Καθαρισμός και συντήρηση). Σε τέτοια περίπτωση, θα πρέπει να το καθαρίσετε χειροκίνητα.

Για να το κάνετε αυτό, ανοίξτε το καπάκι της ηλεκτρικής σκούπας (fig. 18), αφαιρέστε τον κάδο συλλογής σκόνης και απασφαλίστε το φίλτρο HEPA (fig. 29).

Αφαιρέστε το φίλτρο HEPA (5) από τον διαχωριστή (3) (fig. 30) και τινάξτε το φίλτρο ελαφρώς πάνω από έναν κάδο απορριμμάτων (fig. 31) και στη συνέχεια πλύνετε το εξωτερικό τοίχωμα του φίλτρου με κρύο νερό βρύσης (fig. 32).

ΠΡΟΣΟΧΗ Μην βρέχετε το εσωτερικό τοίχωμα του φίλτρου HEPA με νερό.

Μην αγγίζετε και μην τρίβετε τις πτυχές του φίλτρου HEPA. Αφήστε το φίλτρο HEPA να στεγνώσει για 24 ώρες προτού το επανατοποθετήσετε στη θέση του μέσα στη συσκευή.

Τοποθετήστε πάλι το φίλτρο HEPA μέσα στον διαχωριστή (fig. 33). Ασφαλίστε το (fig. 34). Κατόπιν τοποθετήστε τον κάδο συλλογής σκόνης μέσα στη βάση του στην ηλεκτρική σκούπα και κλείστε το καπάκι της συσκευής (fig. 27).

ΣΗΜΑΝΤΙΚΟ Εάν το φίλτρο HEPA έχει φθαρεί, μπορείτε να το προμηθευτείτε στο τοπικό σας κατάστημα ηλεκτρικών ειδών ή στα εξουσιοδοτημένα κέντρα σέρβις (δείτε τη συνημμένη λίστα).

4 • Καθαρισμός της ηλεκτρικής σκούπας

Σκουπίστε την κεντρική μονάδα της συσκευής και τα εξαρτήματα με ένα μαλακό πανί. Πλύνετε τον κάδο συλλογής σκόνης και τον διαχωριστή με νερό βρύσης (fig. 35-36), και στη συνέχεια στεγνώστε τα με ένα μαλακό πανί (fig. 37).

ΣΗΜΑΝΤΙΚΟ Μη χρησιμοποιείτε απορρυπαντικά, διαβρωτικά ή λιπαντικά προϊόντα. Η διαφάνεια του κάδου συλλογής σκόνης και/ή του καλύμματος του διαχωριστή μπορεί να αλλάξει σε βάθος χρόνου. Αυτό δεν μεταβάλλει την απόδοση της συσκευής.

* Ανάλογα με το μοντέλο, πρόκειται για εξοπλισμούς που είναι ειδικοί σε ορισμένα μοντέλα ή για εξαρτήματα που είναι διαθέσιμα προαιρετικά.

ΕΝΤΟΠΙΣΜΟΣ ΚΑΙ ΕΠΙΣΚΕΥΗ ΒΛΑΒΩΝ

ΣΗΜΑΝΤΙΚΟ Εάν η ηλεκτρική σας σκούπα λειτουργεί λιγότερο καλά, και πριν από κάθε έλεγχο, απενεργοποιήστε την πατώντας το πεντάλ on/off και αποσυνδέστε το καλώδιο από το ρεύμα.

Αν η ηλεκτρική σκούπα σας δεν λειτουργεί πλέον

- Η συσκευή δεν είναι συνδεδεμένη στο ρεύμα. Βεβαιωθείτε ότι η συσκευή είναι σωστά συνδεδεμένη στο ρεύμα.

Αν η ηλεκτρική σκούπα σας δεν αναρροφά πλέον

- Ένα εξάρτημα, ο σωλήνας, ο εύκαμπτος σωλήνας, ή ο σωλήνας που βρίσκεται μεταξύ της εισόδου αναρρόφησης (9) και του διαχωριστή έχουν βουλώσει, ξεβουλώστε τα.
- Το πλέγμα του διαχωριστή έχει φράξει: αφαιρέστε το φίλτρο και καθαρίστε το πλέγμα.
- Το φίλτρο HEPA είναι βρώμικο: καθαρίστε το (ανατρέξτε στο κεφάλαιο Καθαρισμός και συντήρηση). Εάν το φίλτρο HEPA έχει φθαρεί ή πάθει ζημιά, αντικαταστήστε το.
- Το καπάκι δεν έχει κλείσει καλά: κλείστε το.

Εάν η ένταση αναρρόφησης της ηλεκτρικής σκούπας μειωθεί αρκετά, εάν η ηλεκτρική σκούπα παράγει θόρυβο ή σφυρίζει

- Ένα εξάρτημα, ο σωλήνας, ο εύκαμπτος σωλήνας ή ο σωλήνας που βρίσκεται μεταξύ της εισόδου αναρρόφησης (9) και του διαχωριστή (3) έχουν φράξει κατά μέρος: ξεβουλώστε τα.
- Ο κάδος συλλογής σκόνης είναι γεμάτος: αδειάστε τον και καθαρίστε τον.
- Ο κάδος συλλογής σκόνης δεν είναι σωστά τοποθετημένος. Τοποθετήστε τον σωστά (fig. 27).
- Το σύστημα φιλτραρίσματος (3 και 5) είναι κορεσμένο: ανατρέξτε στην παράγραφο Καθαρισμός και συντήρηση. Εάν το φίλτρο HEPA έχει φθαρεί ή πάθει ζημιά, αντικαταστήστε το.

- Το πλέγμα του διαχωριστή (3) έχει φράξει: αφαιρέστε το φίλτρο και καθαρίστε το πλέγμα.
- Ο ρυθμιστής ισχύος (16c) είναι ανοιχτός: κλείστε το ρυθμιστή ισχύος από τη λαβή.
- Υπάρχει διαρροή αέρα. Ελέγξτε την ασφάλιση του κάδου συλλογής σκόνης. Επαληθεύστε ότι το στόμιο του εύκαμπτου σωλήνα (16d) είναι σωστά τοποθετημένο. Βεβαιωθείτε ότι το σύστημα φιλτραρίσματος είναι τοποθετημένο στη θέση του (3 και 5).

Εάν ο διαχωριστής γεμίζει

- Η σκόνη συσσωρεύεται στο κάτω μέρος του διαχωριστή. Βεβαιωθείτε ότι τίποτα δεν φράζει τον σωλήνα που βρίσκεται ανάμεσα στο κάτω μέρος του διαχωριστή και τον κάδο συλλογής σκόνης. Αφαιρέστε το σύστημα φιλτραρίσματος (3 και 5) τινάζοντάς το ελαφρώς στο τοίχωμα του δοχείου ώστε να εκκενωθεί η περίσσεια σκόνη (fig. 23).
- Η εισόδος του κάδου συλλογής σκόνης έχει φράξει. Αφαιρέστε τον κάδο συλλογής σκόνης και αδειάστε τον. Καθαρίστε το άνοιγμα του κάδου συλλογής σκόνης (9).

Εάν το ακροφύσιο μετακινείται με δυσκολία

- Ανοίξτε το ρυθμιστή ισχύος από τη λαβή (16c).

Εάν το καλώδιο δεν επιστρέφει πλήρως

- Το καλώδιο καθυστερεί κατά την επιστροφή του στη βάση: βγάλτε πάλι έξω το καλώδιο και πατήστε το πλήκτρο τυλίγματος του καλωδίου.





Εάν το πρόβλημα παραμένει, μεταφέρετε την ηλεκτρική σας σκούπα για έλεγχο στο κοντινότερο εξουσιοδοτημένο κέντρο σέρβις της Rowenta. Ανατρέξτε στη συνημμένη λίστα εξουσιοδοτημένων κέντρων σέρβις της Rowenta ή επικοινωνήστε με το κέντρο καταναλωτών της Rowenta.

ΕΓΓΥΗΣΗ

- Η παρούσα συσκευή έχει σχεδιαστεί αποκλειστικά για εργασίες καθαρισμού και οικιακή χρήση. Σε περίπτωση χρήσης που είναι ακατάλληλη ή αντίθετη προς τις οδηγίες χρήσης, η κατασκευάστρια εταιρεία δεν φέρει καμία ευθύνη και η εγγύηση ακυρώνεται.

- Διαβάστε προσεκτικά τις οδηγίες χρήσης πριν να χρησιμοποιήσετε τη συσκευή σας για πρώτη φορά: χρήση μη συμβατή με τις οδηγίες απαλλάσσει τη Rowenta από κάθε ευθύνη.

ΠΟΥ ΜΠΟΡΕΙΤΕ ΝΑ ΑΓΟΡΑΣΕΤΕ ΤΑ ΕΞΑΡΤΗΜΑΤΑ

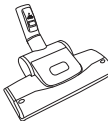
ΕΞΑΡΤΗΜΑΤΑ*	ΧΡΗΣΗ	ΘΕΣΗ ΣΕ ΛΕΙΤΟΥΡΓΙΑ ΤΟΥ ΕΞΑΡΤΗΜΑΤΟΣ	ΣΗΜΕΙΑ ΑΓΟΡΑΣ
<p>Βούρτσα</p> 	<p>Για τον καθαρισμό επίπλων, καλυμμάτων και ταπετσαριών.</p>	<p>Προσαρμόστε τη βούρτσα στο άκρο της λαβής.</p>	<p>Εξουσιοδοτημένα Κέντρα Εξυπηρέτησης της Rowenta (δείτε τη συνημμένη λίστα διευθύνσεων)</p>
<p>Ειδικό εξάρτημα για τα έπιπλα, τα καλύμματα και τις ταπετσαρίες</p> 	<p>Για τον καθαρισμό επίπλων, καλυμμάτων και ταπετσαριών.</p>	<p>Προσαρμόστε το ακροφύσιο επίπλωσης στο άκρο της λαβής ή του σωλήνα.</p>	
<p>Τηλεσκοπικό ακροφύσιο με σχισμή</p> 	<p>Για να φτάσετε στις γωνίες και τα σημεία δύσκολης πρόσβασης.</p>	<p>Προσαρμόστε το τηλεσκοπικό ακροφύσιο με σχισμή στο άκρο της λαβής.</p>	
<p>Ειδικό πέλμα για το πάτωμα</p> 	<p>Για ευαίσθητες επιφάνειες.</p>	<p>Προσαρμόστε το ακροφύσιο παρκέτου στο άκρο του σωλήνα.</p>	
<p>Μικρή βούρτσα Turbo</p> 	<p>Για να καθαρίσετε σε βάθος τα υφάσματα των επίπλων.</p>	<p>Προσαρμόστε την μικρή βούρτσα Turbo στο άκρο του σωλήνα.</p>	
<p>βούρτσα Turbo</p> 	<p>Για να απομακρύνετε τις κλωστές και τις τρίχες ζώων που έχουν κολλήσει πάνω στα χαλιά και τις μοκέτες.</p>	<p>Προσαρμόστε την μικρή βούρτσα Turbo στο άκρο του σωλήνα.</p>	

ΠΕΡΙΒΑΛΛΟΝ

- Σύμφωνα με τους ισχύοντες κανονισμούς, κάθε συσκευή εκτός λειτουργίας πρέπει οπωσδήποτε να κριθεί ακατάλληλη προς χρήση: αποσυνδέστε τη συσκευή από το ρεύμα και κόψτε καλώδιο προτού απορρίψετε τη συσκευή.
- Περιβάλλον: Οδηγία ΕΕ 2002/95/CE.

As συμβάλλουμε κι εμείς στην προστασία του περιβάλλοντος!



- ① Η συσκευή σας περιέχει πολλά αξιοποιησιμα ή ανακυκλώσιμα υλικά.
- ➔ Παραδώστε τη παλιά συσκευή σας σε κέντρο διαλογής ή ελλείψει τέτοιου κέντρου σε εξουσιοδοτημένο κέντρο σέρβις το οποίο θα αναλάβει την επεξεργασία της.

* Ανάλογα με το μοντέλο, πρόκειται για εξοπλισμούς που είναι ειδικόι σε ορισμένα μοντέλα ή για εξαρτήματα που είναι διαθέσιμα προαιρετικά.

СОВЕТЫ ПО ТЕХНИКЕ БЕЗОПАСНОСТИ

В целях вашей безопасности прибор отвечает действующим стандартам и правилам (директивы о низком напряжении, об электромагнитной совместимости, об охране окружающей среды и др.).

1 • Условия использования

Ваш пылесос является электробытовым прибором и предназначен для эксплуатации только в домашних условиях.

Используйте и храните Ваш пылесос подальше от детей. Ни в коем случае не оставляйте пылесос работать без присмотра. Убедитесь, что рабочее напряжение пылесоса соответствует напряжению Вашей электросети.

Не используйте пылесос для уборки мокрых и горячих поверхностей, для всасывания жидкостей, мелких веществ (цемента, золы, сухой штукатурки), осколков, вредных веществ (кислот, растворителей), легко воспламеняющихся продуктов (на основе спирта или бензина).

Ни в коем случае не погружайте пылесос в воду и не храните его на улице.

Не используйте пылесос : если он упал и имеет заметные повреждения или нарушения работы. В этом случае не вскрывайте

прибор, а отправьте его в ближайший авторизованный сервисный центр.

2 • Электропитание

Проверьте, чтобы напряжение электрической сети соответствовало рабочему напряжению Вашего пылесоса.

Выключайте пылесос, вынув вилку из розетки сети электропитания : немедленно после использования, перед каждой заменой принадлежностей, перед каждой очисткой, обслуживанием или заменой пылесборника.

Не пользуйтесь прибором, если шнур питания поврежден. Блок намотчика и шнур пылесоса во избежание риска должны заменяться только в авторизованном сервисном центре, т.к. для любого ремонта необходимы специальные инструменты.

3 • Ремонт

Ремонт должен производиться только квалифицированными мастерами с использованием запасных частей Rowenta. Самостоятельный ремонт прибора может представлять опасность для пользователя и аннулирует действие гарантии.

ОПИСАНИЕ

1	Крышка пылесоса	16b	– Встроенная щетка (EASY BRUSH)
2	Пылесборник	16c	– Регулятор мощности (POWER CONTROL)
3	Сепаратор пыли	16d	– Наконечник шланга (с кнопкой сброса)
4	Ползунковый переключатель разблокировки фильтра	16e	– Фиксатор шланга (с язычком)
5	Фильтр Нера *:	17	Щелевая телескопическая всасывающая насадка*
	5a – Фильтр HEPA для <u>механической</u> модели (Артикул: RS-RT3078)	18	Щетка для чистки мебели*
	5b – Фильтр HEPA для <u>автоматической</u> модели (Артикул: RS-RT3079)	19	Щетка для паркета*
6	Маховик очистки фильтра Нера (механическая модель)	20	Металлическая телескопическая трубка ERGO COMFORT SILENCE
7	Кнопка открывания крышки «OPEN»	20a	– Система фиксации ручка/трубка (LOCK SYSTEM)
8	Отделение для пылесборника	20b	– Кнопка регулирования длины трубки (TELESCOPIC SYSTEM)
9	Отверстие забора воздуха	21	Бесшумная всасывающая насадка Delta Silence Force
10	Отверстие выхода воздуха	21a	– Система фиксации трубка/всасывающая насадка Delta Silence Force (LOCK SYSTEM)
11	Педаль «Включено» / «Выключено»	21b	– Кнопка переключения 2-х положений щетки: щетина убрана для уборки ковров и ковровых покрытий/ щетина выдвинута для уборки паркетов и гладких поверхностей.
12	Педаль для намотки шнура	22	Турбощетка*
13	Ручка для переноски	23	Мини-турбощетка*
14	Положение «parking»		
15	Максимальный уровень заполнения пылесборника		
Принадлежности			
16	Гибкий шланг с ручкой ERGO COMFORT SILENCE		
	16a – Эргономичная ручка ERGO COMFORT SILENCE		

* Фраза "В зависимости от модели" означает, что некоторые модели пылесоса укомплектованы специальными насадками, а для других моделей такие специальные насадки можно приобрести по дополнительному заказу.

ПЕРЕД ПЕРВЫМ ИСПОЛЬЗОВАНИЕМ

1 • Распаковка прибора

Распакуйте прибор, сохраните гарантийный талон и внимательно прочитайте руководство по эксплуатации перед первым использованием прибора.

2 • Рекомендации и меры предосторожности

Перед использованием полностью размотайте шнур питания. Избегайте зажимания шнура питания, а также его контакта с острыми углами.

Если вы пользуетесь удлинителем, убедитесь, что он находится в хорошем состоянии, а его поперечное сечение соответствует мощности вашего пылесоса. Не тяните за шнур питания, для того чтобы передвинуть пылесос, при перемещении держите прибор за предназначенную для этого ручку. Для того чтобы поднять пылесос или перенести его на другое место, не используйте ни шнур питания, ни гибкий шланг.

После каждого использования пылесоса выключайте его и отключайте от сети. Перед тем как производить операции по уходу и чистке пылесоса, всегда выключайте его и отключайте от сети.

Данный электроприбор не должен использоваться лицами (в том числе детьми) с ограниченными физическими, сенсорными или умственными возможностями, а также людьми,

не имеющими соответствующего опыта или необходимых знаний. Указанные лица могут использовать данное

устройство только под наблюдением или после получения инструкций по его эксплуатации от лиц, отвечающих за их безопасность.

Следите за тем, чтобы дети не играли с устройством.

Ваш пылесос снабжен защитой, предохраняющей двигатель от перегрева. В некоторых случаях (при использовании изогнутого наконечника для чистки кресел, сидений ...) включается предохранительная система и прибор может издавать необычный шум, не представляющий проблемы.

Используйте только принадлежности и фильтры фирмы Rowenta.

Убедитесь, что фильтр и сепаратор пыли установлены на место.

Запрещается использовать пылесос без предварительного установленной системы фильтрации (3 и 5) и без закрытой крышки.

Дайте фильтру полностью высохнуть, прежде чем установить его обратно в пылесос.

В случае возникновения проблем с приобретением принадлежностей и фильтров для этого пылесоса, обратитесь в службу по работе с клиентами Rowenta (см. информацию на последней странице).

ИСПОЛЬЗОВАНИЕ

1 • Сборка компонентов прибора

Закрепите наконечник гибкого шланга (16d) в отверстии для забора воздуха (9) (fig.1 и 2) и на фиксаторе (16e), расположенном на передней части прибора (fig.3 и 4).

Для того чтобы снять гибкий шланг, открепите наконечник при помощи кнопки сброса и потяните на себя, открепите фиксатор, нажав для этого на язычок, и потяните на себя.

- Установите металлическую телескопическую трубку на конец ручки, пока не услышите «щелчок» блокировки (fig.5) (для отсоединения трубки, нажмите на кнопку блокировки ручки и отсоедините ее).

- Установите насадку Delta Silence Force на конец металлической телескопической трубки, нажмите на кнопку блокировки насадки и отсоедините ее).

- Отрегулируйте длину металлической телескопической трубки при помощи выдвижной системы (TELESCOPIC SYSTEM) (fig.7)

- Установите требуемую насадку на конец металлической телескопической трубки или ручки:

- Для ковров и ковровых покрытий: используйте всасывающую насадку Delta Silence Force в положении с убранной щеткой или турбощеткой* (для удаления волокон и шерсти животных).

- Для паркета и гладких поверхностей: используйте всасывающую насадку Delta Silence Force в положении с выдвинутой щеткой или, для более эффективной уборки, насадку для паркета*.

- Для углов и труднодоступных мест: используйте щелевую телескопическую всасывающую насадку*.

- Для мебели и деликатных поверхностей: используйте щетку, встроенную на конце ручки (EASY BRUSH), или насадку для мебели*.

ВНИМАНИЕ! Всегда выключайте пылесос, прежде чем менять принадлежности.

СОВЕТЫ ПО ЭКСПЛУАТАЦИИ

Система ERGO COMFORT SILENCE

Эргономичная система ERGO COMFORT SILENCE разработана для того, чтоб облегчить процесс уборки с помощью пылесоса и сделать его более комфортным.

Чтобы не сгибать спину и сохранять прямую осанку,



1. Отрегулируйте длину металлической телескопической трубки ERGO COMFORT SILENCE под свой рост (fig.8).

2. Положите вторую руку на переднюю часть ручки ERGO COMFORT SILENCE (fig.9).

* Фраза "В зависимости от модели" означает, что некоторые модели пылесоса укомплектованы специальными насадками, а для других моделей такие специальные насадки можно приобрести по дополнительному заказу.

2 • Подключение шнура питания и включение прибора

Полностью размотайте шнур питания, подключите пылесос к сети и нажмите на педаль «Включено» / «Выключено» (fig.10).

- Регулируйте мощность всасывания с помощью регулятора мощности всасывания на ручке (fig.11):
- Положение  (MIN) для уборки деликатных тканей (тюль, текстиль).
- Положение  для ежедневной уборки любых полов при незначительном загрязнении.
- Положение  (MAX) для уборки твердых полов, ковров и ковровых покрытий при сильном загрязнении.

ВНИМАНИЕ! Запрещается использовать пылесос без предварительно установленной системы фильтрации (3 и 5).

ВНИМАНИЕ! Не превышайте максимального уровня заполнения, обозначенного на пылесборнике.

3 • Хранение и транспортировка прибора

После использования выключите пылесос, нажав для этого на педаль «Включено»/ «Выключено», и отключите его от сети (fig.12). Уберите шнур питания, нажав на педаль для намотки шнура (fig.13).

Благодаря наличию ручки для транспортировки пылесос можно легко переносить (fig.14).

ВНИМАНИЕ! Во время перемещения пылесоса не держите его за ручку пылесборника (fig.15).

Вы можете хранить пылесос как в вертикальном, так и в горизонтальном положении (fig.16). При хранении пылесоса в положении «Парковка» поместите шланг в предназначенное для этого отделение, расположенное под корпусом или в задней части прибора (fig.17).

ЧИСТКА И УХОД ЗА ПРИБОРОМ

В воздухе, которым мы дышим, содержатся частицы, являющиеся потенциальными аллергенами: личинки и экскременты клещей, плесень, пыльца, дым и продукты жизнедеятельности животных (шерсть, кожа, слюна, моча). Самые мелкие частицы глубоко проникают в дыхательный аппарат, где они могут вызвать воспаление и привести к ухудшению дыхательной функции в целом.

Фильтры HEPA (High Efficiency Particulate Air Filter, m.e. Высокоэффективные фильтры для Воздушных Частиц) позволяют удерживать самые мелкие частицы.

Благодаря фильтру HEPA, воздух, снова поступающий в комнату после фильтрации, чище, чем воздух, всасываемый пылесосом.

ВНИМАНИЕ! Перед тем как производить операции по уходу и чистке пылесоса, всегда выключайте его и отключайте от сети.

1 • Механическая модель*:

механическая очистка фильтра HEPA и опустошение контейнера для сбора пыли

Каждый раз после использования пылесоса для сохранения эффективности всасывания рекомендуем вам очищать фильтр HEPA.

Очистка фильтра HEPA осуществляется с помощью маховика фильтра (6). После использования выключите пылесос, отключите его от сети и откройте крышку, нажав на кнопку «OPEN» (fig.18), извлеките контейнер (fig.19), поверните маховик фильтра HEPA по часовой стрелке (fig.20), снимите блок системы фильтрации (3 и 5) (fig.22) и слегка постучите им о стенки контейнера для удаления пыли (fig.23), затем опустошите контейнер (fig.24). В случае загрязнения решетки сепаратора пыли очистите ее с помощью ткани (fig.25). Установите блок фильтрации (3 и 5) в контейнер (fig.26). Затем снова поставьте контейнер в предназначенное для него место и закройте крышку пылесоса (fig.27).

ВНИМАНИЕ! После каждого использования пылесоса мы рекомендуем вам для очистки фильтра HEPA совершать 6 полных оборотов при вращении маховика, в этом случае пылесос сохранит полную мощность всасывания.

2 • Автоматическая модель*:

автоматическая очистка фильтра HEPA и опустошение контейнера для сбора пыли

Чистка фильтра HEPA осуществляется автоматически и не требует вашего вмешательства. Когда необходимо, процедура начинается при включении пылесоса в сеть или при его выключении.

* Фраза "В зависимости от модели" означает, что некоторые модели пылесоса укомплектованы специальными насадками, а для других моделей такие специальные насадки можно приобрести по дополнительному заказу.

ПРИМЕЧАНИЕ: Во время чистки пылесос издает легкое постукивание: это совершенно нормальное явление (fig.21).

Рекомендуем вам после каждого использования и/или чистки фильтра освобождать пылесборник от пыли. Для этого следуйте следующим указаниям:

- Отключите пылесос от сети и откройте крышку, нажав для этого на кнопку «OPEN» (fig.18), снимите контейнер (fig.19).

- Снимите блок системы фильтрации, состоящий из сепаратора пыли и фильтра (3 и 5) (fig.22), для удаления пыли слегка постукивая им о стенки контейнера (fig.23), затем опустошите контейнер (fig.24).

- В случае загрязнения решетки пылеотделителя очистите ее с помощью ткани (fig.25).

- Снова установите блок фильтрации (3 и 5) в контейнер (fig.26). Затем вставьте контейнер в предназначенное для него отделение и закройте крышку пылесоса (fig.27).

ПРИМЕЧАНИЕ Если вы заметили уменьшение всасывающей способности пылесоса, вы можете принудительно провести цикл автоматической очистки фильтра HEPA. Для этого выключите прибор и 2 раза подряд нажмите на педаль «Включено»/ «Выключено» (fig.28).

ВНИМАНИЕ! Затем освободите контейнер от пыли.

3 • Уход за фильтром HEPA

ВНИМАНИЕ! При неудовлетворительном качестве всасывания пыли после проведения механической или автоматической чистки фильтра HEPA (см. параграф Чистка и уход), фильтр рекомендуется очистить вручную.

В этом случае откройте крышку пылесоса (fig.18), выньте контейнер и разблокируйте фильтр HEPA (fig.29).

Выньте фильтр HEPA (5) из сепаратора (3) (fig.30) и постучите по фильтру, держа его над мусорной корзиной (fig.31), затем сполосните фильтр с внешней стороны в холодной проточной воде (fig.32).

ВНИМАНИЕ! Запрещается промывать внутреннюю поверхность фильтра HEPA под краном.

Не трогайте складки фильтра HEPA и не трите их. Дайте фильтру HEPA высохнуть в течение 24 часов, прежде чем установить его обратно в пылесос.

Снова установите фильтр HEPA в сепаратор (fig.33). Заблокируйте его (fig.34). Поместите контейнер в предназначенное для него отделение на пылесосе и закройте крышку прибора (fig.27).

ВНИМАНИЕ! В случае повреждения фильтра HEPA его можно приобрести у вашего продавца или в уполномоченном сервисном центре (список центров прилагается).

4 • Чистка пылесоса

Протрите корпус прибора и принадлежности с помощью мягкой ткани. Вымойте контейнер и сепаратор пыли чистой водой (fig.35-36), затем насухо вытрите сухой мягкой тканью (fig.37).

ВНИМАНИЕ! Не используйте моющих, агрессивных или абразивных средств. Прозрачность пылесборника и/или крышки сепаратора со временем могут меняться, это не меняет эффективности работы прибора.

УСТРАНЕНИЕ НЕПОЛАДОК

ВНИМАНИЕ! Если пылесос стал работать хуже, а также перед любой проверкой, следует выключить прибор, нажав на педаль «Включено» / «Выключено» и отключив прибор от сети.

Если пылесос не включается

- Прибор не подключен к сети. Проверьте правильность подключения к сети.

Если пылесос не всасывает

- Насадка, трубка, гибкий шланг или канал, расположенный между отверстием забора воздуха (9) и сепаратором, засорены, очистите их.
- Решетка сепаратора пыли засорена: снимите фильтр и очистите решетку.
- Фильтр HEPA засорен: очистите его (см. параграф Чистка и Уход). В случае повреждения фильтра HEPA замените его.
- Крышка плохо закрыта: закройте крышку.

Если пылесос хуже всасывает, шумит, свистит

- Насадка, трубка, гибкий шланг или канал, расположенный между отверстием забора воздуха (9) и сепаратором, частично засорены: очистите их.
- Контейнер заполнен: освободите его от пыли и вымойте.
- Контейнер установлен неправильно. Установите его правильно (fig.27).
- Система фильтрации (3 и 5) переполнена: смотрите параграф Чистка и Уход. В случае повреждения фильтра HEPA замените его.
- Решетка сепаратора пыли (3) засорена: снимите фильтр и очистите решетку.
- Регулятор мощности (16c) открыт: закройте регулятор мощности на ручке.

- Утечка воздуха. Проверьте фиксацию пылесборника. Убедитесь, что наконечник гибкого шланга (16d) находится на месте. Проверьте наличие системы фильтрации (3 и 5).

Если сепаратор заполняется пылью

- Пыль собирается в нижней части сепаратора. Проверьте, что ничто не закупоривает проход, расположенный между нижней частью сепаратора и пылесборником. Снимите блок системы фильтрации (3 и 5), для удаления пыли слегка постучите им о стенки контейнера (fig.23).
- Входное отверстие контейнер засорено. Снимите контейнер и освободите его от пыли. Очистите входное отверстие контейнера (9).

Для перемещения всасывающей насадки требуется прилагать усилие

- Откройте регулятор мощности на ручке (16c).

Если шнур питания не полностью убирается в пылесос





- Замедленная намотка шнура: выньте шнур полностью и нажмите на педаль для намотки шнура.

Если проблема остается, обратитесь в ближайший уполномоченный сервисный центр Rowenta. Смотрите прилагаемый список уполномоченных сервисных центров Rowenta или обратитесь в отдел по работе с потребителями Rowenta.

ГАРАНТИЯ

- Пылесос предназначен исключительно для использования в домашних условиях; производитель не несет ответственности за использование пылесоса, несоответствующее инструкции по эксплуатации, и гарантия аннулируется.
- Перед тем, как в первый раз пользоваться пылесосом, внимательно ознакомьтесь с инструкцией по эксплуатации: фирма Rowenta снимает с себя всякую ответственность при несоответствующем инструкции использованию пылесоса.

ГДЕ КУПИТЬ НАСАДКИ

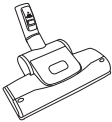
НАСАДКИ**	ИСПОЛЬЗОВАНИЕ	УСТАНОВКА НАСАДОК	МАГАЗИНЫ
<p>Щетка</p> 	<p>Для очистки предметов мебели.</p>	<p>Наденьте щетку на конец ручки.</p>	<p>Авторизованные сервис-центры фирмы Rowenta (см. прилагаемый список адресов)</p>
<p>Насадка для мебели</p> 	<p>Для очистки предметов мебели.</p>	<p>Установите насадку для чистки мебели на загнутом наконечнике шланга или на конце трубки.</p>	
<p>Телескопическая щелевая насадка</p> 	<p>Для уборки в углах и труднодоступных местах.</p>	<p>Наденьте телескопическую щелевую насадку на конец ручки.</p>	
<p>Насадка для пола</p> 	<p>Для очистки деликатных поверхностей.</p>	<p>Установите насадку для чистки паркета на конце трубки.</p>	
<p>Мини-турбощетка</p> 	<p>Для глубокой очистки мебельной обивки.</p>	<p>Установите мини турбощетку на конце трубки.</p>	
<p>Турбощетка</p> 	<p>Для удаления ниток и шерсти животных с ковров и ковровых покрытий.</p>	<p>Установите турбощетку на конце трубки.</p>	

ЗАЩИТА ОКРУЖАЮЩЕЙ СРЕДЫ

- В соответствии с действующим законодательством сломанные бытовые приборы должны быть полностью разрушены: перед тем, как избавиться от пылесоса, отключите от сети и отрежьте сетевой шнур.
- Окружающая среда Директива 2002/95/CE.

Позаботьтесь об охране окружающей среды!



ⓘ При изготовлении вашего прибора были использованы ценные и подлежащие повторной переработке материалы.

➔ Отнесите прибор в ближайший пункт сбора вторсырья.

* Фраза "В зависимости от модели" означает, что некоторые модели пылесоса укомплектованы специальными насадками, а для других моделей такие специальные насадки можно приобрести по дополнительному заказу.

ПОРАДИ ЩОДО БЕЗПЕКИ

Задля Вашої безпеки цей пристрій відповідає усім застосованим стандартам та нормам (Директивам з низької напруги, електромагнітної сумісності, навколишнього середовища тощо).

1 • Умови використання

Ваш пилосос є електричним пристроєм: користуватися ним дозволяється тільки за нормальних робочих умов.

Пристрій необхідно використовувати та зберігати в недоступному для дітей місці. Не залишайте ввімкнений прилад без нагляду.

Завжди тримайте насадки та кінці труб подалі від очей та вух.

Забороняється використовувати пилосос для прибирання вологих поверхонь, розлитої води, чи іншої рідини, гарячих речовин, надзвичайно мілких речовин (штукатурки, цементу, попілу, тощо), великих гострих осколків (скло), небезпечних для здоров'я продуктів (розчинників, сполучень для видалення покриття, тощо), хімічних речовин (кислот, засобів для чистки, тощо), легкозаймистих та вибухових речовин (таких, що виготовлені на основі бензину або алкоголю).

Забороняється занурювати пристрій у воду, поливати пристрій водою, або зберігати його на відкритому повітрі.

Забороняється користуватися пристроєм після того, як він падав долі, і, при цьому, виявилися явні ознаки пошкодження, або ненормальної роботи. У

такому випадку, не відкривайте пристрій, але відправте його до Уповноваженого Сервісного Центру, або ж зв'яжіться з Відділом Обслуговування Клієнтів Rowenta (Див.: контактну інформацію на останній сторінці).

2 • Електричне живлення

Необхідно впевнитися, що робоча напруга Вашого пилососа відповідає напрузі в мережі Вашого будинку.

Вимикайте прилад із електромережі, не тягучи при цьому за шнур живлення, а безпосередньо виймаючи вилку з розетки: одразу по закінченні роботи, кожного разу перед зміною приладдя, а також перед операціями по чищенню, догляду або заміні фільтра.

Не користуйтеся приладом, якщо електрошнур пошкоджений. Змотувач в зборі з шнуром повинен замінюватися тільки в Уповноваженому Сервісному Центрі тому, що для того, щоб запобігти будь яких пошкоджень, для проведення будь яких видів ремонту необхідні спеціальні інструменти.

3 • Ремонт

Ремонт повинні проводити тільки спеціалісти, використовуючи при цьому тільки оригінальні запасні частини. Самостійний ремонт приладу може виявитися небезпечним для споживача та призводить до скасування гарантії.

ОПИС

- | | | | |
|----|--|-----|--|
| 1 | Кришка пилососу | 16a | Ергономічна рукоятка ERGO COMFORT SILENCE |
| 2 | Контейнер для збору пилу | 16b | Вбудована щітка (EASY BRUSH) |
| 3 | Сепаратор | 16c | Регулятор потужності (POWER CONTROL) |
| 4 | Повзунок для розблокування фільтра | 16d | Кінець шланга (з кнопкою) |
| 5 | Фільтр HEPA*: | 16e | Фіксатор шланга (з язичком) |
| | 5a – Фільтр HEPA для механічної моделі (Арт.: RS-RT3078) | 17 | Телескопічна щілинна насадка* |
| | 5b – Фільтр HEPA для автоматичної моделі (Арт.: RS-RT3079) | 18 | Насадка для чищення меблів* |
| 6 | Маховичок для чищення фільтра HEPA | 19 | Насадка для чищення паркету* |
| 7 | Кнопка «OPEN» для відкриття кришки | 20 | Телескопічна металева трубка ERGO COMFORT SILENCE |
| 8 | Відсік контейнера для збору пилу | 20a | Система фіксації рукоятка/трубка (LOCK SYSTEM) |
| 9 | Отвір всмоктування | 20b | Кнопка регулювання довжини трубки (TELESCOPIC SYSTEM) |
| 10 | Отвір виходу повітря | 21 | Безшумна насадка Delta Silence Force |
| 11 | Педаль Увімкнення/Вимкнення | 21a | Система фіксації трубка/насадка Delta Silence Force (LOCK SYSTEM) |
| 12 | Педаль для автоматичного змотування шнура живлення | 21b | 2-хпозиційна кнопка для щітки: щітка прибрана всередину для чищення килимів та килимового покриття/ щітка висунута для чищення паркетів і гладкої підлоги. |
| 13 | Ручка для транспортування | 22 | Турбощітка* |
| 14 | Положення для паркування | 23 | Міні турбощітка* |
| 15 | Максимальний рівень заповнення контейнера для збору пилу | | |

Приладдя

- | | |
|----|---|
| 16 | Гнучкий шланг із рукояткою ERGO COMFORT SILENCE |
|----|---|

*В залежності від моделі:

Це є, або приладдя для певних моделей, або ж приладдя, яке можна придбати додатково.

ПЕРЕД ПЕРШИМ ВИКОРИСТАННЯМ

1 • Розпакування

Перед тим як користуватись пристроєм в перший раз, зніміть пакувальні матеріали та уважно прочитайте інструкцію з експлуатації; зберігайте ваш гарантійний талон.

2 • Поради та застереження

Перед кожним використанням розмотуйте повністю шнур живлення. Стежте за тим, щоб він не зачіпався та не потрапляв на гострі ребра.

У разі застосування електричного подовжувача, переконайтеся в тому, що він перебуває в бездоганному стані, а також перевірте, чи відповідає його переріз потужності вашого пилососу. Щоб відключити прилад від електромережі, не тягніть за шнур живлення. Не тягніть за шнур живлення для переміщення пилососу – пристрій слід пересувати за допомогою призначеною для цього ручки для транспортування. Не тягніть за шнур живлення або за шланг для піднімання та переміщення приладу. Після закінчення використання завжди вимикайте пилосос і відключайте його від електромережі. Завжди вимикайте прилад та відключайте його від електромережі перед здійсненням будь-яких операцій по чищенню й догляду.

Не підсмажуйте шматочки хліба, частини яких

(глазур) можуть плавитися або стікати всередину тостера, не підсмажуйте дуже маленькі шматочки хліба чи цілушки, тому що це може призвести до пошкодження або займання.

Не вставляйте в прилад товсті або нерівно відрізані скибки хліба, тому що вони можуть заблокувати механізм тостера.

Ваш пилосос обладнано запобіжним пристроєм для захисту двигуна від перегріву. У деяких випадках (при чищенні рукояткою крісел, стільців тощо), спрацює захисна система, при цьому прилад може видавати незвичайний шум, який не є ознакою несправності.

Використовуйте виключно аксесуари й фільтри марки Rowenta.

Переконайтеся в тому, що фільтр і сепаратор встановлені на місце належним чином.

У жодному разі не користуйтеся пилососом, якщо не встановлено систему фільтрації (3 та 5) або не опущено кришку.

У жодному разі не вставляйте фільтр у прилад, доки він повністю не висохне.

Якщо ви знаєте труднощі в придбанні аксесуарів і фільтрів для вашого пилососу, звертайтеся до відділу обслуговування споживачів фірми Rowenta (див. контактну інформацію на останній сторінці).

ВИКОРИСТАННЯ

1 • Збирання приладу

Приєднайте кінець шланга (16d) до отвору всмоктування (9) (fig.1 та 2) і зафіксуйте гачок (16e) у передній частині приладу (fig.3 та 4).

Щоб зняти шланг, від'єднайте його кінець за допомогою кнопки й потягніть до себе, вивільніть гачок, натиснувши на язичок, і потягніть його до себе.

- Встановіть телескопічну металеву трубку на кінець рукоятки, ви маєте почути клацання при блокуванні (fig.5) (для того, щоб її зняти, натисніть на кнопку блокування трубки та витягніть її).

- Встановіть насадку Delta Silence Force на кінець телескопічної металеві трубки, ви маєте почути клацання при блокуванні (fig.6) (для того, щоб її зняти, натисніть кнопку блокування насадки та витягніть її).

- Відрегулюйте довжину телескопічної металеві трубки за допомогою висувної системи (TELESCOPIC SYSTEM) (fig.7).

- Встановіть потрібну насадку на кінець телескопічної металеві трубки або рукоятки:

- Для килимів та килимового покриття: використовуйте насадку Delta Silence Force із прибраною всередину щіткою або турбощіткою * (волокна та шерсть тварин).

- Для паркету та гладких поверхонь: використовуйте

насадку Delta Silence Force із висунутою щіткою або, для більш ефективного прибирання, насадку для чищення паркету*.

- Для кутів та важкодоступних місць: використовуйте телескопічну щілинну насадку*.

- Для меблів та делікатних поверхонь: використовуйте щітку, вбудовану в рукоятку (EASY BRUSH), або насадку для очищення меблів*.

УВАГА Перед зміною насадки обов'язково припиняйте роботу пилососу.

ПОРАДИ ЩОДО ВИКОРИСТАННЯ

Система ERGO COMFORT SILENCE

Ергономічна система ERGO COMFORT SILENCE була створена для того, щоб полегшити прибирання за допомогою пилососу та зробити його більш комфортним.

Щоб не згинати спину та зберігати пряму поставу,

1. Відрегулюйте довжину телескопічної металеві трубки ERGO COMFORT SILENCE під свій ріст (fig.8).

2. Покладіть другу руку на передню частину рукоятки ERGO COMFORT SILENCE (fig.9).



*В залежності від моделі:

Це є, або приладдя для певних моделей, або ж приладдя, яке можна придбати додатково.

2 • Підключення шнура живлення та користування приладом

Розмотайте повністю шнур живлення, підключіть пилосос до електромережі й натисніть педаль Ввімкнення/Вимкнення (fig.10).

• Відрегулюйте потужність всмоктування за допомогою регулятора потужності на рукоятці (fig.11):

- Положення  (MIN) для чищення делікатних тканин (тюль, текстиль).
- Положення  для щоденного прибирання всіх типів підлоги при незначному забрудненні.
- Положення  (MAX) для прибирання твердої підлоги, килимів та килимового покриття при сильному забрудненні.

УВАГА Жодному разі не користуйтеся пилососом, якщо не встановлено систему фільтрації (3 та 5).

УВАГА Ніколи не перевищуйте максимальний рівень, зазначений на контейнері для збору пилу.

3 • Зберігання й переміщення приладу

Після закінчення користування приладом зупиніть його роботу, натиснувши на педаль Ввімкнення/Вимкнення, і відключіть прилад від електромережі (fig.12). Змотайте шнур за допомогою призначеної для його автоматичного змотування педалі (fig.13).

Для простоти переміщення пилососу використовуйте ручку для транспортування (fig.14).

УВАГА Не транспортуйте прилад, тримаючи його за ручку контейнера для збору пилу (fig.15).

Пилосос можна зберігати як у вертикальному, так і в горизонтальному положенні (fig.16). Встановіть трубку у положення паркування в паз для зберігання, розташований під корпусом або на задній поверхні приладу (fig.17).

ЧИЩЕННЯ Й ДОГЛЯД

Повітря, яким ми дихаємо, містить у своєму складі речовини, що можуть виявитися алергенними: личинки й екскременти кліщів, плісень, пилок, дим та продукти життєдіяльності тварин (вовна, шкіра, сліна, сеча). Частки цих речовин найменшого розміру, внаслідок глибокого проникнення в органи дихання, можуть викликати їх запалення, а також завдати шкоди дихальній системі загалом.

Фільтри HEPA (High Efficiency Particulate Air Filter, тобто фільтри для вискофективного очищення повітря від часточок) дозволяють затримати навіть найдрібніші пилові частки.

Завдяки застосуванню фільтра HEPA, повітря повертається у приміщення чистішим порівняно з тим, що всмоктується приладом.

УВАГА Завжди вимикайте прилад та відключайте його від електромережі перед здійсненням будь-яких операцій по чищенню й догляду.

його від електромережі та відчиніть кришку, натиснувши кнопку «OPEN» (fig.18), вийміть резервуар (fig.19), приведіть у дію маховичок для чищення фільтра HEPA, повертаючи його за годинниковою стрілкою (fig.20), витягніть систему фільтрації (3 та 5) (fig.22), злегка постукуючи по стінках резервуара, щоб видалити залишки пилу (fig.23), потім випорожніть контейнер пилосбірник (fig.24). Якщо решітка сепаратора забруднена, протріть її тканиною (fig.25). Встановіть на місце систему фільтрації (3 та 5), усередину контейнера для збору пилу (fig.26). Потім встановіть на місце контейнер для збору пилу в призначений для нього відсік і закрийте кришку пилососу (fig.27).

УВАГА Кожного разу після закінчення використання, рекомендуємо вам здійснювати 6 повних обертів маховичка для чищення фільтра HEPA, завдяки чому ваш пилосос зберігатиме свою потужність всмоктування в повній мірі.

1 • Ви придбали механічну модель*: з механічним очищенням фільтра HEPA і випорожнення контейнера для збору пилу

Кожного разу після закінчення використання, рекомендуємо вам здійснювати чищення фільтра HEPA для дотримання приладу в ефективному робочому стані.

Чищення фільтра HEPA здійснюється за допомогою спеціального маховичка (6). Після закінчення використання зупиніть роботу пилососу, відключіть

2 • Ви придбали автоматичну модель*: з автоматичним очищенням фільтра HEPA фільтра HEPA і випорожнення контейнера для збору пилу

Очищення здійснюється в автоматичному режимі й не потребує ніякого втручання з вашого боку. Запуск відбувається по мірі необхідності при ввімкненні або вимкненні пилососу.

*В залежності від моделі:

Це є, або приладдя для певних моделей, або ж приладдя, яке можна придбати додатково.

Примітка: Під час циклу очищення пиросос видає стукотіння. Це є абсолютно нормальним явищем (fig.21).

Рекомендується спорожнювати контейнер для збору пилу кожного разу після закінчення використання та/або чищення фільтра. Для цього слід виконати наступні кроки:

- Відключіть пиросос від електромережі та відкрийте кришку, натиснувши кнопку «OPEN» (fig.18), вийміть резервуар (fig.19).

- Вийміть систему фільтрації, що складається з сепаратора й фільтра (3 та 5) (fig.22), злегка постукаючи по стінках резервуара, щоб видалити залишки пилу (fig.23), потім випорожніть контейнер для збору пилу (fig.24).

- Якщо решітка сепаратора забруднена, протріть її тканиною (fig.25).

- Встановіть на місце систему фільтрації (3 та 5), усередину контейнера для збору пилу (fig.26). Потім встановіть на місце контейнер для збору пилу в призначений для нього відсік і закрийте кришку пирососу (fig.27).

ЗАУВАЖЕННЯ Якщо ви помічаєте погіршення ефективності всмоктування пирососу, ви можете самостійно запустити автоматичне очищення фільтра HEPA. Для цього необхідно зупинити роботу приладу й натиснути на педаль Увімкнення/Вимкнення 2 рази підряд вручну (fig.28).

УВАГА Після цього слід спорожнити контейнер для збору пилу.

3 • Догляд за фільтром HEPA

УВАГА Після здійснення механічного або автоматичного чищення фільтра HEPA (див. розділ Чищення й догляд) можливо погіршення якості всмоктування. У такому випадку необхідно очистити фільтр вручну.

Для цього відкрийте кришку пирососу (fig.18), вийміть контейнер для збору пилу й розблокуйте фільтр HEPA (fig.29).

Вийміть фільтр HEPA (5) із сепаратора (fig.30) та струсіть фільтр над відром для сміття (fig.31), потім помийте зовнішню поверхню фільтра в холодній проточній воді (fig.32).

УВАГА Забороняється мити у воді внутрішню поверхню фільтра HEPA.

Не торкайтеся складок фільтра HEPA та не тріть їх. Залиште фільтр HEPA сушитися протягом 1 доби, перед тим як встановити його на місце всередину приладу.

Встановіть фільтр HEPA на місце в сепаратор (fig.33). Заблокуйте його (fig.34). Встановіть на місце контейнер для збору пилу в призначений для нього відсік пирососу і закрийте кришку пирососу (fig.27).

УВАГА У разі пошкодження фільтра HEPA, ви можете придбати його у вашого дистриб'ютора або в уповноваженому сервісному центрі (див. наведений список).

4 • Чищення пирососу

Протріть корпус приладу й аксесуари м'якою тканиною. Помийте контейнер для збору пилу та сепаратор у проточній воді (fig.35-36), потім висушіть їх м'якою тканиною (fig.37).

УВАГА Не використовуйте агресивні або абразивні чистячі засоби для догляду за приладом. З часом ступінь прозорості контейнеру для збору пилу та/або кришки сепаратора може змінитися, що не впливатиме на ефективність роботи приладу.

УСУНЕННЯ НЕСПРАВНОСТЕЙ

УВАГА У разі погіршення якості роботи пирососу, перед тим як оглядати прилад, одразу зупиніть його роботу, натиснувши на педаль Увімкнення/Вимкнення, та відключіть шнур живлення від електромережі.

Якщо пиросос не вмикається

- Прилад не підключений до електромережі. Перевірте правильність підключення приладу.

Якщо ваш пиросос не всмоктує пил

- Засмічено насадку, трубку, шланг або прохід між отвором всмоктування (9) і сепаратором, видаліть застрягле сміття.
- Засмітілась решітка сепаратора: вийміть фільтр і почистіть її.
- Засмітівся фільтр HEPA: очистіть його (див. розділ Чищення й догляд). У разі пошкодження фільтра HEPA, його слід замінити.
- Не закрито належним чином кришку: закрийте її.

Якщо знизилась ефективність всмоктування, пиросос при роботі видає шум, свистить

- Частково засмічено насадку, трубку, шланг або прохід між отвором всмоктування (9) і сепаратором (3): видаліть застрягле сміття.
- Контейнер для збору пилу заповнений: випорожніть і помийте його.
- Неправильно встановлено контейнер для збору пилу. Встановіть його належним чином (fig.27).
- Система фільтрації (3 та 5) переповнена: дивіться розділ Чищення й догляд. У разі пошкодження фільтра HEPA, його слід замінити.
- Засмітілась решітка сепаратора (3): вийміть фільтр і почистіть її.

ГАРАНТІЯ

- Цей продукт було розроблено виключно для домашнього користування; у випадках його застосування у виробничих цілях, неналежного користування або невиконання наданих інструкцій, виробник знімає з себе всяку відповідальність і його гарантійні зобов'язання втрачають свою силу.

- Регулятор потужності (16с) є відкритим: закрийте регулятор потужності на рукоятці.
- Існує витік повітря. Перевірте, чи як слід заблоковано контейнер для збору пилу. Перевірте правильність приєднання кінця шланга (16d). Перевірте наявність системи фільтрації (3 та 5).

Якщо сепаратор заповнений

- Пил і бруд накопичуються в нижній частині сепаратора. Перевірте, чи не забитий прохід між нижньою частиною сепаратора й контейнером для збору пилу. Вийміть систему фільтрації (3 та 5), злегка постукавши по стінках резервуара, щоб видалити залишки пилу (fig.23).
- Забився вхідний отвір контейнеру для збору пилу. Вийміть контейнер для збору пилу й випорожніть його. Почистіть вхідний отвір контейнеру для збору пилу (9).

Якщо важко переміщувати насадку для прибирання

- Відкрийте регулятор потужності на рукоятці (16с).





Якщо шнур живлення не втягується до кінця

- Рух шнура уповільнюється при змотуванні: витягніть знов шнур і натисніть на педаль автоматичного змотування шнура.

У разі неможливості усунути проблему, віднесіть пиросос до найближчого уповноваженого сервісного центра фірми Rowenta. Ви можете ознайомитися зі списком уповноважених сервісних центрів фірми Rowenta або звернутися до відділу обслуговування споживачів фірми Rowenta.

- Перед тим, як вперше скористатися цим пристроєм, уважно прочитайте ці інструкції: будь яке використання пирососа, яке не відповідає цим інструкціям, звільняє Rowenta від будь-якої відповідальності.

ДЕ МОЖНА ПРИДБАТИ ПРИЛАДДЯ

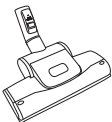
ПРИЛАДДЯ *	ЗАСТОСУВАННЯ	ВСТАНОВЛЕННЯ ПРИЛАДДЯ	МІСЦЯ ПРОДАЖУ
Щітка для меблів 	Для прибирання на меблях.	Надягніть щітку на кінець подовженої рукоятки.	Уповноважені Сервісні Центри Rowenta (Див.: Прикладний перелік адрес).
Насадка для чищення меблів 	Для прибирання на меблях.	Надягніть щітку на кінець подовженої рукоятки або трубки.	
Телескопічна щілинна насадка 	Для прибирання в кутах і важкодоступних місцях	Надягніть телескопічну щілинну насадку на кінець трубки	
Насадка для чищення паркету 	Для чищення тендітних підлог.	Надягніть насадку для чищення паркету на кінець трубки.	
Міні турбощітка 	Для глибокого чищення оббивки меблів.	Надягніть міні турбощітку на кінець трубки.	
Турбощітка 	Для видалення ниток або шерсті домашніх тварин з килимів або килимових покриттів.	Надягніть турбощітку на кінець трубки.	

НАВКОЛИШНЄ СЕРЕДОВИЩЕ

- В залежності від діючих правил, перед тим як позбавитись вже не потрібного пристрою, його необхідно повністю вивести із ладу: відключити від мережі та відрізати шнур живлення..
- Навколишнє середовище: Директива 2002/95/EC

Бережіть навколишнє середовище!



- ① Пристрій містить цінні матеріали, які можуть бути відновлені або перероблені.
- ➔ Здайте його в пункт приймання для здійснення подальшої переробки.

*В залежності від моделі:

Це є, або приладдя для певних моделей, або ж приладдя, яке можна придбати додатково.

GÜVENLİK ÖNERİLERİ

Güvenliğiniz için, bu cihaz, yürürlükteki tüm standartlar ve mevzuatlarla uyumludur (Alçak Gerilim, Elektromanyetik Uyumluluk, Çevre... Yönergeleri).

1 • Kullanım koşulları

Elektrikli süpürgezin elektrikli bir cihazdır: Yalnızca normal koşullarda kullanılmalıdır.

Cihaz, çocukların erişemeyeceği yerlerde kullanılmalı ve muhafaza edilmelidir. Cihaz çalışırken asla gözetimsiz bırakmayın.

Islak yüzeylerin, su veya farklı sıvıların, sıcak maddelerin, toz halindeki maddelerin (alçı, çimento, kül, vb.), büyük, kesici atıkların (cam), tehlikeli maddelerin (solventler, çözücü bileşenler, vb.), kimyasal maddelerin (asitler, temizleyici ilaçlar, vb.) ve yanıcı ya da patlayıcı maddelerin (petrol veya alkol bazlı maddeler) temizliğinde kullanmayın.

Cihazı suya sokmayın, suyla temas ettirmeyin veya açık havada bırakmayın.

Cihaz düşürüldüyse ve düşmeye bağlı olarak hasar belirtileri görülüyorsa ya da cihaz her zamankinden farklı çalışıyorsa cihazı kullanmayın. Bu durumda, cihazı açmayın, en

yakın Yetkili Servis Merkezine gönderin veya Rowenta tüketici servisi ile temas kurun (son sayfadaki adres bilgilerine bakınız).

2 • Elektrik güç kaynağı

Elektrikli süpürgezin voltajının şebeke voltajı ile aynı olduğundan emin olun.

Aşağıdaki durumlarda cihazınızı prizden çekiniz: her kullanımın sonunda, her aksesuar değişiminden önce, her temizleme, bakım ve filtre değişiminden önce.

Elektrik kablosunun hasarlı olması halinde ürünü kullanmayınız. Elektrikli süpürgezin sarıcı ve kordon seti zorunlu olarak bir Yetkili Servis tarafından değiştirilmelidir, çünkü herhangi bir tamir sırasındaki tehlikeleri önlemek için özel aletler kullanılması gerekir.

3 • Tamirler

Onarım işlemleri yalnızca uzmanlar tarafından orijinal yedek parçalar kullanılarak yapılmalıdır. Bir cihazı kendi başına onarmaya çalışmak kullanıcı için tehlike yaratabilir ve garantinin iptal olmasına yol açar.

TANIM

1	Elektrik süpürgesinin kapağı	16a	– ERGO COMFORT SILENCE ergonomik tutacak
2	Toz haznesi	16b	– Entegre fırça (EASY BRUSH)
3	Ayırıcı	16c	– Güç ayar düğmesi (POWER CONTROL)
4	Filtreyi açma düğmesi	16d	– Hortumun ucu (düğmeli)
5	Hepa Filtre* :	16e	– Hortumun asma kancası (dilli)
	5a – <u>Mekanik</u> model için HEPA Filtre (Ref : RS-RT3078)	17	Teleskobik radyatör ucu*
	5b – <u>Otomatik</u> model için HEPA Filtre (Ref : RS-RT3079)	18	Mobilya ucu*
6	Hepa filtresinin temizleme çarkı (mekanik model)	19	Parke ucu*
7	Kapağı açma« OPEN » düğmesi	20	ERGO COMFORT SILENCE metal teleskobik boru
8	Toz haznesi bölmesi	20a	– Tutacak/boru kitleme sistemi (LOCK SYSTEM)
9	Vakum ağzı	20b	– Hortum ayar butonu (TELESCOPIC SYSTEM)
10	Hava çıkışı	21	Delta Silence Force süpürme ucu*
11	Açma/Kapama düğmesi	21a	– Süpürme ucu/boru kitleme sistemi (LOCK SYSTEM)
12	Kordon sarma düğmesi	21b	– 2 pozisyon butonu: halı ve duvardan duvara halı için fırça içeride / parkeler ve kaygan yüzeyler için fırça dışarıda
13	Taşıma sapı	22	Turbo fırça*
14	Park etme pozisyonu	23	Mini turbo fırça*
15	Toz haznesi maksimum doluluk göstergesi		
Aksesuar			
16	ERGO COMFORT SILENCE tutacaklı esnek hortum		

*Modele bağlıdır. Bazı modellerde kullanılan özel cihazlar ve isteğe bağlı aksesuarları belirtir.

İLK KULLANIMDAN ÖNCE

1 • Ambalajın açılması

Cihazınızın ambalajını açın, garanti belgesini saklayın ve cihazınızı ilk defa kullanmadan önce kullanım kılavuzunu okuyun.

2 • Tavsiye ve önlemler

Her kullanımdan önce, elektrik kordonunun tamamen açılması gerekmektedir. Kordonu sıkıştırmayın ve keskin köşelerine takılmasını önleyin.

Eğer bir uzatma kablosu kullanıyorsanız, söz konusu uzatma kablosunun iyi durumda olduğundan ve elektrik süpürgezinizin gücüne uygun olduğundan emin olun. Cihazın fişini prizden asla kordonundan çekerek çıkarmayın. Elektrik süpürgesini kordonundan çekerek hareket ettirmeyin, cihazın taşıma sapından tutularak taşınması gerekmektedir. Cihazı kaldırmak ve taşımak için kordonu veya hortumu kullanmayın.

Her kullanımdan sonra elektrik süpürgezi kapatın ve fişini elektrik prizinden çekin. Bakım veya temizleme işleminin önce elektrik süpürgezi kapatın ve fişini elektrik prizinden çekin.

Bu cihazın, fiziksel, duyuşsal ya da zihinsel kapasite açısından yeterli olmayan kişilerce ya da deneyim veya bilgi sahibi olmayan kişilerce

(çocuklar da dahil olmak üzere), güvenliklerinden sorumlu bir kimsenin gözetiminde veya bu kimse tarafından cihazın kullanımı ile ilgili önceden bilgilendirildikleri durumlar dışında, kullanılması gerekir. Çocukların cihazla oynamadığından emin olmak için kontrol etmek gerekir.

Elektrik süpürgezi, motorun aşırı ısınmasını önleyen bir koruyucuya sahiptir. Bazı durumlarda (süpürme ucunun koltuklar, kanepeler üzerinde kullanılması...) koruyucu harekete geçer ve cihaz alışılmadık ve önemli olmayan bir gürültü çıkarabilir.

Sadece orijinal Rowenta aksesuar ve filtreleri kullanınız.

Filtre ve ayırıcının yerlerinde olmasını kontrol edin.

Elektrik süpürgezi asla filtreleme sistemi (3 ve 5) olmadan ve kapağını kapatmadan çalıştırmayınız.

Tamamen kurmadan filtreyi asla cihazın içerisine takmayınız.

Bu elektrik süpürgesi için aksesuar ve filtreleri tedarik etme konusunda zorluklar yaşamazınız durumunda, Rowenta tüketici hizmetleri ile irtibat kurunuz (irtibat bilgileri son sayfadadır).

KULLANIM

1 • Cihazın parçalarına montajı

Hortumun ucunu (16d) vakum girişi (9) içine takın (fig. 1 ve 2) ve hortumun kancasını (16e) cihazın önüne takın (fig. 3 ve 4).

Hortumu çıkarmak için, düğmeyi iterek ucunu gevşetin ve kendinize doğru çekin, dili üzerine basarak kancayı çıkarın ve kendinize doğru çekin.

• Metal teleskobik boruyu, "klik" kilitlenme sesini duyuncaya dek (fig.5) tutacak kısımdaki ağza takın (çıkarmak için, boru kilitleme butonuna basın ve çekin).

• Delta Silence Force süpürme ucu, "klik" kilitlenme sesini duyuncaya dek metal teleskobik borunun ağzına takın (fig.6) (çıkarmak için, süpürme ucu kilitleme butonuna basın ve çekin).

• Teleskobik sistem sayesinde (TELESCOPIC SYSTEM) teleskopik borunun uzunluğunu arzuladığınız şekilde ayarlayın (fig.7).

• Metal teleskobik boru ucuna veya tutacak ağzına uygun aksesuarı takın:

- Halı ve duvardan duvara halı zeminler için: Delta Silence Force süpürme ucu fırça içerideyken kullanın veya turbo fırçayı* kullanın (iplik ve hayvan tüylerini temizlemek için).

- Parke ve kaygan zeminler için: Delta Silence Force süpürme ucu fırça dışarıdayken kullanın veya daha iyi sonuç elde etmek için, parke ucunu* kullanın.

- Köşeler ve ulaşılması güç alanlar için: teleskobik radyatör ucu kullanın*.

- Mobilyalar ve hassas yüzeyler için: tutacak ağzının fırçasını (EASY BRUSH) veya mobilya ucunu kullanın*.

DİKKAT Aksesuarları değiştirmeden önce elektrik süpürgezi her zaman kapatın.

ERGONOMİK TAVSİYELER

ERGO COMFORT SILENCE zincir

Ergonomik ERGO COMFORT SILENCE zinciri, elektrik süpürgesi ile süpürme işleminin daha kolay ve rahat olmasını sağlamak üzere tasarlanmıştır.

Belinizin bükülmemesi ve dik durabilmeniz için, lütfen:



1. ERGO COMFORT SILENCE metal teleskobik borunun uzunluğunu morfolojinize göre ayarlayın (fig.8).

2. Diğer elinizi, ERGO COMFORT SILENCE tutacağın önüne koyun (fig.9).

2 • Elektrik fişinin prize takılması ve elektrik süpürgezinin kullanımı

Elektrik kordonunu tamamen açın, elektrik süpürgezinizin fişini elektrik prize takın ve Açma/Kapama düğmeyi üzerine basın (fig. 10).

*Modele bağlıdır. Bazı modellerde kullanılan özel cihazlar ve isteğe bağlı aksesuarları belirtir.

- Tutacak kısmında bulunan güç ayar anahtarıyla emiş gücünü ayarlayın (fig.11):
- Hassas kumaşların süpürülmesi için (perdeler, tekstil),  (MIN) konumu.
- Hafif kirlenmiş olan tüm her türlü zeminin günlük olarak süpürülmesi için,  (Orta) konumu.
- Çok kirlenmiş olan sert zeminler, halılar ve duvardan duvara halıların süpürülmesi için,  (MAX) konumu.

DİKKAT Elektrik süpürgenizi asla filtreleme sistemi olmadan çalıştırmayın (3 ve 5).

DİKKAT Toz haznesi üzerinde belirtilen maksimum seviyesini asla aşmayın.

TEMİZLİK VE BAKIM

Soluduğumuz hava alerjik etki olabilecek partiküller içermektedir: mitelar, küfler, polen, dumanlar ve hayvansal kalıntılar (tüy, deri, salya, idrar). En ince partiküller solunum sistemine derinlemesine giriyorlar ve burada bir iltihaba sebep olabiliyor ve solunum sistemine bütünüyle zarar verebiliyorlar. HEPA filtreler (High Efficiency Particulate Air Filter, yani Havada bulunan Partiküller için Yüksek Etki filtreleri) en ince partiküllerin tutulmasını sağlamaktadırlar.

HEPA filtre sayesinde, odaya verilen hava solunan havadan daha sağlıklıdır.

ÖNEMLİ Temizlik veya bakım işlemlerinden önce elektrik süpürgenizi her zaman kapatın ve fişini elektrik prizinden çekin.

1 • Mekanik modeller* için: mekanik HEPA filtre temizliği ve toz haznesinin boşaltılması

Emme performanslarını korumak amacıyla, her kullanımdan sonra HEPA filtreyi temizlemenizi öneriyoruz.

HEPA filtrenin temizliği, temizlik çarkı ile gerçekleştirilir (6). Kullanım sonrasında, elektrik süpürgenizi kapatın, fişini elektrik prizinden çekin ve « OPEN » düğmesi üzerine basarak kapağı açın (fig. 18), hazneyi çıkarın (fig. 19), saat yönünde çevirerek HEPA filtre temizleme çarkını etkinleştirin (fig. 20), fazla tozu çıkarmak amacıyla hafifçe haznenin çeperine vurarak (fig. 23) filtreleme takımını (3 ve 5) çıkarın (fig. 22) ve ardından toz haznesini boşaltın (fig. 24). Eğer kirlenmiş ise bir bez yardımıyla ayırıcının izgarasını temizleyin (fig. 25). Filtreleme takımını (3 ve 5) yeniden toz haznesi

3 • Cihazın yerleştirilmesi ve taşınması

Kullanımdan sonra, Açma/Kapama kolu üzerine basarak elektrik süpürgenizi kapatın ve fişini elektrik prizinden çekin (fig. 12). Elektrik kordonunu kordon sarma düğmesi üzerine basarak sarın (fig. 13). Taşıma kolu sayesinde, elektrik süpürgenizi kolayca taşıyabilirsiniz (fig. 14).

ÖNEMLİ Cihazı taşımak için asla toz haznesinin sapını kullanmayın (fig. 15).

Elektrik süpürgenizi yerleştirirken, ister dikey ister yatay olarak yerleştirebilirsiniz (fig. 16). Boruyu, park pozisyonundaki cihazın gövdesi altında veya cihazın arkasında yer alan yerleştirme oluğuna yerleştirin (fig. 17).

içerisine yerleştirin (fig. 26). Ardından toz haznesini bölmesine yerleştirin ve elektrik süpürgesinin kapağını kapatın (fig. 27).

ÖNEMLİ Her kullanımdan sonra, HEPA filtre temizleme çarkını etkinleştirdiğinizde 6 tam tur çevirmenizi öneriyoruz, böylece elektrik süpürgeniz emme gücünü koruyacaktır.

2 • Otomatik modeller* için: otomatik HEPA filtre temizliği ve toz haznesinin boşaltılması

Temizlik işlemi otomatiktir ve sizin hiçbir şey yapmanıza gerek yoktur. Gerektiğinde elektrik süpürgenizi açtığınızda veya kapattığınızda harekete geçer.

NOT: Elektrik süpürgeniz temizleme esnasında bir tıkrıtı sesi çıkarabilir. Bu tamamen tamamen normaldir (fig. 21).

Her kullanımdan sonra ve/veya filtrenin temizlenmesinden sonra toz haznesinin boşaltılması önerilir. Bunun için aşağıdaki işlemleri yapınız:

- Elektrik süpürgenizin fişini elektrik prizinden çekin ve « OPEN » düğmesi üzerine basarak kapağı açın (fig. 18), hazneyi çıkarın (fig. 19).
- Fazla tozu çıkarmak amacıyla hafifçe haznenin çeperine vurarak (fig. 23), ayırıcı ve filtreden oluşan filtreleme takımını (3 ve 5) çıkarın (fig. 22) ve ardından toz haznesini boşaltın (fig. 24).
- Eğer kirlenmiş ise bir bez yardımıyla ayırıcının izgarasını temizleyin (fig. 25).

*Modele bağlıdır. Bazı modellerde kullanılan özel cihazlar ve isteğe bağlı aksesuarları belirtir.

- Filtreleme takımını (3 ve 5) toz haznesi içerisine yerleştirin (fig. 26). Ardından toz haznesini bölmesine yerleştirin ve elektrik süpürgesinin kapağını kapatın (fig. 27).

UYARI Eğer cihazınızın emiş gücünde bir azalma tespit ederseniz, HEPA filtrenin otomatik temizliğini zorlayabilirsiniz. Bu durumda, cihazınızı kapatın ve peş peşe 2 defa el ile Açma/Kapama düğmesi üzerine basın (fig. 28).

ÖNEMLİ Ardından toz torbasını boşaltın.

3 • HEPA filtrenin temizlenmesi

ÖNEMLİ HEPA filtrenin mekanik veya otomatik olarak temizlenmesinin ardından emiş gücü tatmin edici olmayabilir (Temizlik ve Bakım paragrafına bakınız). Bu durumda el ile temizlemek gerekmektedir.

Böyle bir durumda, elektrik süpürgesinin kapağını açın (fig. 18), toz haznesini çıkarın ve HEPA filtreyi açın (fig. 29).

HEPA filtreyi (5) ayırıcıdan (3) çıkarın (fig. 30) ve filtreyi bir çöp tenekesi üzerinde temizleyin (fig. 31) ve ardından filtrenin dış çeperini soğuk musluk suyunun altına tutun (fig. 32).

DİKKAT HEPA filtrenin iç çeperini suyun altına tutmayın.

HEPA filtrenin kıvrımlarına dokunmayın ve ovuşturmayın. HEPA filtreyi yeniden cihaz içerisindeki yerine takmadan önce 24 saat boyunca kurumasını bekleyin.

HEPA filtreyi yeniden ayırıcı içerisine yerleştirin (fig. 33). Kilitleyin (fig. 34). Toz haznesini elektrik süpürgesi üzerindeki bölmesine yerleştirin ve cihazın kapağını yeniden kapatın (fig. 27).

ÖNEMLİ Eğer HEPA filtreniz hasar görmüş ise, satıcınızdan veya Yetkili Servis Merkezlerinden tedarik edebilirsiniz (ekteki listeye bakınız).

4 • Elektrik süpürgenizi temizleyin

Cihazın gövdesini ve aksesuarları yumuşak bir bezle silin. Toz haznesini ve ayırıcıyı duş su ile yıkayın (fig. 35-36), ardından yumuşak bir bezle kurulaşın (fig. 37).

ÖNEMLİ Deterjan, aşındırıcı veya yıpratıcı ürünler kullanmayın. Toz haznesinin ve /veya ayırıcının kapağının şeffaflığı zamanla değişebilir, bu durum cihazın performanslarını etkilemez.

ARIZA GİDERME

ÖNEMLİ Elektrik süpürgeniz iyi çalışmadığında ve her türlü kontrolden önce, cihazı Açma/Kapama koluna basarak kapatın ve fişini elektrik prizinden çekin.

Elektrik süpürgeniz çalışmıyorsa

- Cihaza elektrik gelmiyor. Cihazın doğru olarak elektriğe bağlanmış olmasını kontrol edin.

Eğer elektrik süpürgeniz çekmiyorsa

- Bir aksesuar, boru, hortum veya vakum girişi ile ayırıcı arasında yer alan kanal tıkalıdır, tıkanıklıkları giderin.
- Ayırıcının ızgarası tıkanmış: filtreyi çıkarın ve temizleyin.
- HEPA filtre kirlenmiş: temizleyin (Temizlik ve Bakım paragrafına bakınız). Eğer HEPA filtre hasar görmüş ise değiştirin.
- Kapak iyi kapanmamış: kapatın.

Eğer elektrikli süpürgeniz iyi çekmiyorsa, gürültülü çalışıyorsa, ötüyorsa

- Bir aksesuar, boru, hortum veya vakum girişi ile ayırıcı arasında yer alan kanal kısmi olarak tıkalıdır: tıkanıklıkları giderin.
- Toz haznesi doludur: boşaltın ve yıkayın.
- Toz haznesi yanlış yerleştirilmiş. Yeniden doğru olarak yerleştirin (fig. 27).
- Filtreleme sistemi (3 ve 5) dolmuştur: Temizlik ve Bakım paragrafına bakınız. Eğer HEPA filtre hasar görmüş ise değiştirin.

GARANTİ

- Bu cihaz yalnızca ev içi kullanım için tasarlanmıştır. Profesyonel ve hatalı kullanımdan ya da talimatlara uygun kullanılmamasından kaynaklanacak arızalarda, üretici sorumluluk kabul etmez ve cihaz garanti kapsamı dışında kalır.

- Ayırıcının ızgarası (3) tıkanmıştır: filtreyi çıkarın ve temizleyin.
- Güç ayar anahtarı (16c) açık: güç ayar düğmesini kapatın.
- Bir hava sızıntısı vardır. Toz haznesinin kilidini kontrol edin. Hortumun ucunun (16d) yerinde olmasını kontrol edin. Filtreleme sisteminin (3 ve 5) mevcut olmasını kontrol edin.

Ayırıcı doluyor

- Tozlar ayırıcının alt kısmında birikiyor. Ayırıcının alt kısmı ile toz haznesi arasında yer alan kanalı hiçbir şeyin tıkamıyor olmasını kontrol edin. Fazla tozu çıkarmak amacıyla hafifçe haznenin çeperine vurarak (fig. 23) filtreleme takımını (3 ve 5) çıkarın.
- Toz haznesinin girişi tıkanmış. Toz haznesini çıkarın ve boşaltın. Toz haznesinin açıklığını temizleyin (9).

Süpürme başlığı zor hareket ettiriliyor

- Güç ayar düğmesini açın (16c).





Eğer elektrik kordonu tamamen girmiyorsa

- Kordon girişi esnasında yavaşlamıştır: kordonu yeniden çıkarın ve kordon sarma kolu üzerine basın.

Eğer sorun devam ediyorsa, elektrik süpürgenizi en yakın Rowenta Yetkili Servis Merkezine götürün. Ekteki Rowenta Yetkili Servis Merkezleri listesine bakınız veya Rowenta tüketici hizmetleri ile irtibat kurunuz.

- Cihazı kullanmaya başlamadan önce kullanım talimatlarını dikkatle okuyun: Talimatlara uygun olmayan kullanım sonucunda doğacak hasarlardan, Rowenta sorumlu tutulamaz.

AKSESUARLAR NEREDE SATIN ALINIR

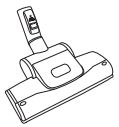
AKSESUARLAR*	SÜPÜRME	AKSESUARIN YERİNE TAKILMASI	SATIN ALMA NOKTALARI
Mobilya Fırçası 	Mobilyaları temizlemek için.	Fırçayı hortumun ucuna takın.	Rowenta Yetkili Servis Merkezleri (ekli adresler listesine bakınız)
Döşeme ucu 	Mobilyaları temizlemek için.	Mobilya fırçasını hortum sapının veya borunun ucuna takınız.	
Teleskopik radyatör ucu 	Köşelere ve girmesi zor olan alanlara ulaşmak için.	Teleskopik radyatör ucunu hortumun ucuna takın.	
Parke ucu 	Hassas zeminler için.	Parke süpürme ucunu borunun ucuna takınız.	
Mini turbo fırça 	Mobilya döşemelerini derinlemesine temizlemek için.	Mini turbo fırçayı borunun ucuna takınız.	
Turbo fırça 	Halı ve kilimlerdeki iplikleri ve hayvan kıllarını temizlemek için.	Turbo fırçayı borunun ucuna takınız.	

ÇEVRE

- Yürürlükteki yasalar uyarınca, kullanılmayan cihazlar, atılmadan önce çalışmaz duruma getirilmelidir (prizden çektikten sonra elektrik kablosunu keserek).
- Çevre: Yönerge 2002/95/CE.
- EEE Yönetmeliğine Uygundur

Önce çevre koruma !



① Cihazınız geri kazanılabilir veya geri dönüştürülebilir değerli malzemeler içermektedir.



➔ Yerel bir sivil çöp toplama noktasına bırakın.

*Modele bağlıdır. Bazı modellerde kullanılan özel cihazlar ve isteğe bağlı aksesuarları belirtir.

GARANTİ BELGESİ

GARANTİ İLE İLGİLİ OLARAK DİKKAT EDİLMESİ GEREKEN HUSUSLAR

Groupe Seb İstanbul tarafından verilen bu garanti, ürünün kullanma kılavuzunda yer alan hususlara aykırı kullanılmasından doğacak arızaların giderilmesini kapsamadığı gibi, aşağıdaki durumlar garanti dışıdır.

1. Kullanma hatalarından meydana gelen hasar ve arızalar,
2. Hatalı elektrik tesisatı kullanılması nedeniyle meydana gelebilecek arıza ve hasarlar,
3. Tüketici ürünü teslim aldıktan sonra, dış etkenler nedeniyle (vurma, çarpma, vs.) meydana gelebilecek hasarlar,
4. Garanti onarım için yetkili servise başvurulmadan önce Groupe Seb yetkili personeli veya yetkili servis personeli dışında birinin, cihazı onarım veya tadiline kalkışması durumunda,
5. Üründe kullanılan aksesuar parçalar.

Yukarıda belirtilen arızaların giderilmesi ücret karşılığında yapılır.

GARANTİ ŞARTLARI

Bu ürün ev kullanımı için tasarlanmıştır. Profesyonel kullanım için uygun değildir.

1. Garanti Süresi, ürünün teslim tarihinden itibaren başlar ve **2** yıldır.
2. Ürünün bütün parçaları dahil olmak üzere tamamı firmamızın garantisine kapsamındadır.
3. Ürünün garanti süresi içinde arızalanması durumunda, tamirde geçen süre garanti süresine eklenir.
4. Ürünün tamir süresi en fazla 30 iş günüdür. Bu süre, ürünün servis istasyonuna, servis istasyonunun olmaması durumunda, ürünün satıcısı, bayii, acentası, temsilciliği, ithalatçısı veya imalatçısından birine bildirim tarihinden itibaren başlar.
5. Sanayi ürününün arızasının 15 iş günü içerisinde giderilmemesi halinde, imalatçı veya ithalatçı; ürünün tamiri tamamlanıncaya kadar, benzer özelliklere sahip başka bir sanayi ürününün tüketicinin kullanımına tahsis etmek zorundadır.
6. Ürünün garanti süresi içerisinde, gerek malzeme ve işçilik, gerekse montaj hatalarından dolayı arızalanması halinde, işçilik masrafı, değiştirilen parça bedeli ya da başka herhangi bir ad altında hiçbir ücret talep etmeksizin, tamiri yapılacaktır.
7. Ürünün:
 - Teslim tarihinden itibaren garanti süresi içinde kalmak kaydıyla bir yıl içerisinde, aynı arızayı ikiden fazla tekrarlaması veya farklı arızaların dörtten fazla veya belirlenen garanti süresi içerisinde farklı arızaların toplamının altıdan fazla olması unsurlarının yanı sıra, bu arızaların üründen yararlanmamayı sürekli kılması,
 - Tamiri için gereken azami sürenin aşılması,
 - Servis istasyonunun mevcut olmaması halinde sırasıyla satıcısı, bayii, acentası, temsilciliği, ithalatçısı veya imalatçısından birinin düzenleyeceği raporla arızanın tamirinin mümkün olmadığına belirlenmesi durumlarında, ücretsiz olarak değiştirme işlemi yapılacaktır.
8. Ürünün kullanma kılavuzunda yer alan hususlara aykırı kullanılmasından kaynaklanan arızalar garanti kapsamı dışındadır.
9. Garanti süresi içerisinde, servis istasyonları tarafından yapılmasının zorunlu olduğu, imalatçı veya ithalatçı tarafından şart koşulan periyodik bakımlarda; verilen hizmet karşılığında tüketiciden işçilik ücreti veya benzeri bir ücret talep edilemez.
10. Garanti belgesi ile ilgili olarak çıkabilecek sorunlar için T.C. Sanayi ve Ticaret Bakanlığı Tüketicinin ve Rekabetin Korunması Genel Müdürlüğü'ne başvurulabilir.

Bu Garanti Belgesi'nin kullanılmasına 4077 sayılı Kanun ile bu Kanun'a dayanılarak yürürlüğe konulan Garanti Belgesi Uygulama Esaslarına Dair Tebliğ uyarınca, T.C. Sanayi ve Ticaret Bakanlığı Tüketicinin ve Rekabetin Korunması Genel Müdürlüğü tarafından izin verilmiştir.

İMALATÇI VEYA İTHALATÇI FİRMANIN:

Ünvanı : **Groupe SEB İstanbul Ev Aletleri Tic. A.Ş.**
Adresi : Beybiç Giz Plaza Dereboyu Cad. Meydan sok. No:28 Kat:12 34398
Maslak/İstanbul

DANIŞMA HATTI: 444 40 50

FİRMA YETKİLİSİNİN:

GROUPE SEB İSTANBUL
EV ALETLERİ TİCARET A.Ş.

MALIN:

Markası : ROWENTA
Cinsi : ELEKTRİKLİ SÜPÜRGE
Modeli : RO80 xx
Belge İzin Tarihi : 15.07.2010
Garanti Belge No : 87199
Azami Tamir Süresi : 30 gün
Garanti Süresi : 2 yıl
Kullanım Ömrü : 10 Yıl

SATICI FİRMANIN

Ünvanı :
Adresi :
Tel-Telefax :
Fatura Tarih ve No :
Teslim Tarihi ve Yeri :
TARİH-İMZA-KAŞE :

Size en yakın servisimizi 444 40 50 numaralı Tüketici Danışma Hattımızdan öğrenebilirsiniz.

ZALECENIA BEZPIECZEŃSTWA

Dla Państwa bezpieczeństwa, urządzenie jest zgodne z odpowiednimi normami i przepisami (dyrektywa niskonapięciowa, zgodności elektromagnetycznej, środowiskowa, ...).

1 • Warunki używania

Odkurzacz jest urządzeniem elektrycznym: musi być używany w normalnych warunkach.

Urządzenie należy używać i przechowywać w miejscach niedostępnych dla dzieci. Nie pozostawiać działającego urządzenia bez nadzoru.

Nie ustawiać ssawek w zasięgu oczu lub uszu.

Nie odkurzać powierzchni zwilżonych jakimikolwiek płynami, przedmiotów gorących, substancji bardzo drobnych (gips, cement, popiół...), odłamków o ostrych krawędziach (szkła), produktów szkodliwych (rozpuszczalników, środków czyszczących...), żrących (kwasy, zmywacze...), palnych i wybuchowych (na bazie benzyny lub alkoholu).

Nie zanurzać urządzenia w wodzie, nie kierować strumienia wody na odkurzacz, ani nie przechowywać go na zewnątrz pomieszczeń.

Nie używać odkurzacza: jeżeli spadł i nosi wyraźne ślady uszkodzenia albo działa w sposób inny niż normalnie. W takim przypadku nie należy otwierać

urządzenia, ale wysłać je do najbliższego autoryzowanego centrum serwisowego lub skontaktować się z działem obsługi klientów Rowenta (patrz informacje adresowe na ostatniej stronie).

2 • Zasilanie

Sprawdzić, czy znamionowe napięcie zasilania odkurzacza jest zgodne z napięciem w instalacji.

Wyłączyć urządzenie wyjmując wtyczkę z gniazdka: natychmiast po zakończeniu pracy, przed każdą zmianą wyposażenia, przed każdym czyszczeniem, zabiegami konserwacyjnymi albo wymianą filtra.

Nie używaj urządzenia, gdy kabel jest uszkodzony. Zespół związca i przewód odkurzacza muszą być obowiązkowo wymieniane w autoryzowanym centrum serwisowym, ponieważ podczas naprawy, dla zapewnienia bezpieczeństwa, niezbędne jest zastosowanie specjalnych narzędzi.

3 • Naprawy

Naprawy mogą być wykonywane tylko przez wykwalifikowany personel, przy użyciu oryginalnych części. Samodzielne reperowanie urządzenia może być niebezpieczne dla użytkownika i unieważnia gwarancję.

OPIS

1	Pokrywa odkurzacza	16a	- Ergonomiczna rękojeść ERGO COMFORT SILENCE
2	Zbiornik na kurz	16b	- Zintegrowana szczotka (EASY BRUSH)
3	Separator	16c	- Regulacja mocy (POWER CONTROL)
4	Suwak odryglowania filtra	16d	- Końcówka węża (z przyciskiem)
5	Filtr Hepa *:	16e	- Zaczep węża (z występem)
	5a – Filtr HEPA do modelu <u>mechanicznego</u>	17	Ssawka płaska teleskopowa*
	(Nr kat.: RS-RT3078)	18	Ssawka do mebli*
	5b – Filtr HEPA do modelu	19	Ssawka do parkietu*
	<u>automatycznego</u> (Nr kat.: RS-RT3079)	20	Metalowa rura teleskopowa ERGO COMFORT SILENCE
6	Dźwignia do czyszczenia filtra Hepa (model mechaniczny)	20a	- System ryglowania rękojeści/rury (LOCK SYSTEM)
7	Przycisk "OPEN" otwierania pokrywy	20b	- Przycisk do regulacji rury (TELESCOPIC SYSTEM)
8	Miejsce na zbiornik na kurz	21	Ssawka Delta Silence Force
9	Wlot ssący	21a	- System ryglowania rękojeści/rury Delta Silence Force (LOCK SYSTEM)
10	Wylot powietrza	21b	- Dwupozycyjny przycisk: szczotka schowana do dywanów i wykładzin/szczotka wysunięta do parkietów i gładkich powierzchni.
11	Pedał Start/Stop	22	Turboszczotka*
12	Pedał nawijacza przewodu zasilającego	23	Mini turboszczotka*
13	Uchwyt transportowy		
14	Położenie parking		
15	Maksymalny poziom napełnienia zbiornika na kurz		
Akcesoria			
16	Wąż z rękojeścią ERGO COMFORT SILENCE		

* W zależności od modelu odkurzacza - wyposażenie właściwe dla danego modelu lub akcesoria dostępne jako opcje.

PRZED PIERWSZYM UŻYCIEM

1 • Zdejmowanie opakowania

Przed pierwszym użyciem, rozpakuj urządzenie, zachowaj gwarancję i uważnie przeczytaj instrukcję obsługi.

2 • Porady i środki ostrożności

Przed każdym użyciem należy całkowicie rozwinąć przewód zasilający. Nie klinować i nie kłaść przewodu na ostrych krawędziach.

W przypadku stosowania przedłużacza elektrycznego, upewnić się czy jest on w doskonałym stanie, a przekrój jest przystosowany do mocy odkurzacza. Odłączając urządzenie od źródła zasilania, nie ciągnąć za przewód. Nie przesuwac odkurzacza pociągając za przewód. Urządzenie powinno być przenoszone za pomocą uchwytu. Nie używać przewodu, ani węża do podnoszenia i przenoszenia urządzenia.

Po zakończeniu odkurzania, wyłączyć odkurzacz i wyjąć wtyczkę z prądu. Przed każdą czynnością konserwacyjną i czyszczeniem wyłączyć odkurzacz i odłączyć go od zasilania.

Urządzenie to nie jest przewidziane do użytku przez osoby (również dzieci) o osłabionej sprawności fizycznej, sensorycznej lub umysłowej, lub też przez osoby pozbawione

odpowiedniego doświadczenia lub wiedzy, chyba, że znajdują się one pod nadzorem osób odpowiedzialnych za ich bezpieczeństwo lub jeżeli mogą uzyskać od nich uprzednio instrukcje dotyczące sposobu użytkowania urządzenia.

Szczególną uwagę należy zwracać na dzieci, aby mieć pewność, że nie bawią się one urządzeniem.

Odkurzacz wyposażony jest w system zabezpieczający przed przegrzaniem silnika. W niektórych przypadkach (stosowanie rękojeści na fotelach, krzesłach itp.) włączy się zabezpieczenie, które powoduje, że urządzenie nienaturalnie głośno pracuje.

Używać wyłącznie oryginalnych akcesoriów i filtrów Rowenta.

Sprawdzić, czy filtr i separator zostały dobrze zamocowane.

Nigdy nie włączać odkurzacza bez systemu filtrującego (3 i 5) i bez zamkniętej pokrywy.

Nigdy nie wkładać filtra do urządzenia, jeśli nie jest on całkiem suchy.

W razie problemów z nabyciem akcesoriów i filtrów do tego odkurzacza, należy skontaktować się z biurem obsługi klientów Rowenta (patrz dane na ostatniej stronie).

OBSŁUGA

1 • Montaż elementów urządzenia

Wpiąć końcówkę węża (16d) do wlotu odkurzacza (9) (fig.1 i 2) oraz zaczepek (16e) z przodu urządzenia (fig.3 i 4).

Aby wyciągnąć wąż, należy odpiąć końcówkę naciskając przycisk i pociągnąć do siebie, odpiąć zaczepek naciskając występ i pociągnąć do siebie.

- Nakładać metalową rurę teleskopową na rękojeść, aż do usłyszenia kliknięcia (fig.5) (aby wyciągnąć rurę, nacisnąć na przycisk ryglowania i pociągnąć ją).

- Zakładać ssawkę Delta Silence Force na metalową rurę teleskopową, aż do usłyszenia kliknięcia (fig.6) (aby wyciągnąć ssawkę, nacisnąć na przycisk ryglowania i pociągnąć).

- Wyregulować metalową rurę teleskopową na odpowiednią długość, przy pomocy systemu teleskopowego (TELESCOPIC SYSTEM) (fig.7)

- Założyć odpowiednią końcówkę na metalową rurę teleskopową lub rękojeść:

- Do dywanów i wykładzin: użyć ssawki Delta Silence Force ze schowaną szczotką lub turboszczotki* (do czyszczenia sierści zwierząt).

- Do parkietów i gładkich powierzchni: użyć ssawki Delta Silence Force z wysuniętą szczotką lub, w celu uzyskania lepszych wyników, ssawki do parkietów*.

- W rogach i miejscach trudno dostępnych: użyć ssawki płaskiej teleskopowej*.

- Do mebli i delikatnych powierzchni: użyć szczotki zintegrowanej z rękojeścią (EASY BRUSH) lub ssawki do mebli*.

UWAGA Zawsze wyłączać odkurzacz przed zmianą akcesoriów.

ZALECENIA ERGONOMICZNE

Linia ERGO COMFORT SILENCE

Ergonomiczna linia ERGO COMFORT SILENCE została stworzona, by ułatwić i poprawić użytkownikowi komfort podczas odkurzania.

Aby uniknąć garbienia się i zachować wyprostowaną postawę należy:



1. Wyregulować długość metalowej rury teleskopowej ERGO COMFORT SILENCE stosownie do swojej budowy ciała (fig.8).

2. Umieścić drugą dłoń z przodu uchwytu rękojeści ERGO COMFORT SILENCE (fig.9).

2 • Podłączanie przewodu i uruchamianie urządzenia

Odwinać cały przewód, podłączyć odkurzacz i nacisnąć pedał Start / Stop (fig.10).

* W zależności od modelu odkurzacza - wyposażenie właściwe dla danego modelu lub akcesoria dostępne jako opcje.

- Wyregulować moc odkurzacza przy pomocy regulacji mocy w rękojeści (fig.11) :
- pozycja  (MIN) delikatne tkaniny (zasłony, tekstylia);
- pozycja  (średnia) codzienne odkurzanie słabo zabrudzonych powierzchni każdego rodzaju;
- pozycja  (MAX) odkurzanie trudnych powierzchni i mocno zabrudzonych dywanów i wykładzin.

UWAGA Nigdy nie włączać odkurzacza bez systemu filtrującego (3 i 5).

UWAGA Nigdy nie przekraczać poziomu MAX zaznaczonego na zbiorniku na kurz.

3 • Chowanie i transport urządzenia

Po zakończeniu odkurzania, wyłączyć odkurzacza, naciskając pedał Start / Stop i wyjąć wtyczkę z prądu (fig.12). Schować przewód, naciskając pedał nawijacza przewodu (fig.13).

Dzięki uchwytywi odkurzacza można łatwo przenosić (fig.14).

WAŻNE Nie używać uchwytu zbiornika na kurz do przenoszenia urządzenia (fig.15).

Odkurzacza można przechowywać w położeniu pionowym lub poziomym (fig.16). Włożyć rurę w wyżłobienie, znajdujące się pod korpusem lub z tyłu urządzenia, w położeniu parkingowym (fig.17).

CZYSZCZENIE I KONSERWACJA

Powietrze, którym oddychamy zawiera cząsteczki mogące być alergenami: larwy i odchody roztoczy, pleśń, pyłki, wyziewy i odpady zwierzęce (sierść, skóra, ślina, mocz). Najmniejsze cząsteczki wnikają głęboko do układu oddechowego, w którym mogą wywoływać stany zapalne i zakłócać całość funkcji oddechowych.

Filtry HEPA (High Efficiency Particulate Air Filter, to znaczy wysokowydajne filtry do cząsteczek powietrza) umożliwiając zatrzymanie najmniejszych cząsteczek.

Dzięki filtrowi HEPA, powietrze wydostające się na zewnątrz jest zdrowsze, niż zasysane.

WAŻNE Przed każdą czynnością konserwacyjną i czyszczeniem wyłączyć odkurzacza i wyjąć wtyczkę z prądu.

1 • Model mechaniczny*: mechaniczne czyszczenie filtra HEPA i opróżnianie zbiornika na kurz

Po każdym użyciu, zalecamy wyczyścić filtr HEPA, aby zapewnić optymalną wydajność ssania.

Czyszczenie filtra HEPA odbywa się za pomocą dźwigni do czyszczenia (6). Po zakończeniu pracy, wyłączyć odkurzacza, wyjąć wtyczkę z prądu i otworzyć pokrywę naciskając przycisk "OPEN" (fig.18), wyciągnąć zbiornik (fig.19), poruszać dźwignią czyszczenia filtra HEPA, tak aby filtr obracał się zgodnie z kierunkiem obrotu wskazówek zegara (fig.20), wyciągnąć zespół filtrujący (3 i 5) (fig.22) pukając nim delikatnie o ściankę zbiornika, aby usunąć nadmiar kurzu (fig.23) a następnie opróżnić zbiornik na kurz (fig.24). Wyczyścić szmatką kratkę separatora jeżeli jest zabrudzona (fig.25). Włożyć zespół filtrujący (3 i 5) do zbiornika na kurz (fig.26).

Następnie włożyć zbiornik na kurz na swoje miejsce i zamknąć pokrywę odkurzacza (fig.27).

WAŻNE Po każdym użyciu, zalecamy wykonać 6 pełnych obrotów poruszając dźwignią czyszczenia filtra HEPA, dzięki czemu odkurzacza zachowa optymalną moc ssania.

2 • Model automatyczny*: automatyczne czyszczenie filtra HEPA i opróżnianie zbiornika na kurz

Czyszczenie jest automatyczne i nie wymaga żadnych czynności ze strony użytkownika.

Urchamia się w razie potrzeby po włączeniu lub wyłączeniu odkurzacza.

UWAGA: Odkurzacza wytwarza odgłos klikania w czasie czyszczenia. Zjawisko to jest zupełnie normalne (fig.21).

Po każdym użyciu i/lub czyszczeniu filtra zaleca się opróżnić zbiornik na kurz. W tym celu, należy postępować w następujący sposób:

- Wyłączyć odkurzacza i otworzyć pokrywę naciskając przycisk "OPEN" (fig.18), wyciągnąć zbiornik (fig.19).

- Wyciągnąć zespół filtrujący złożony z separatora i filtra (3 i 5) (fig.22), popukać nim delikatnie o ściankę zbiornika, aby usunąć nadmiar kurzu (fig.23), a następnie opróżnić zbiornik na kurz (fig.24).

- Wyczyścić szmatką siatkę separatora, jeżeli jest zabrudzona (fig.25).

* W zależności od modelu odkurzacza - wyposażenie właściwe dla danego modelu lub akcesoria dostępne jako opcje.

- Włożyć zespół filtrujący (3 i 5) do zbiornika na kurz (fig.26). Następnie włożyć zbiornik na kurz na swoje miejsce i zamknąć pokrywę odkurzacza (fig.27).

UWAGA Jeśli siła ssania odkurzacza zmniejsza się, można wymusić automatyczne czyszczenie filtra HEPA. W tym przypadku należy wyłączyć urządzenie i nacisnąć dwukrotnie ręką pedał Start / Stop (fig.28).

WAŻNE Następnie opróżnić zbiornik na kurz.

3 • Konserwacja filtra HEPA

WAŻNE Siła ssania może być niewystarczająca po mechanicznym lub automatycznym czyszczeniu filtra HEPA (patrz rozdział Czyszczenie i konserwacja). Należy wówczas wyczyścić go ręcznie.

W takiej sytuacji, otworzyć pokrywę odkurzacza (fig.18), wyciągnąć zbiornik na kurz i odblokować filtr HEPA (fig.29).

Wyciągnąć filtr HEPA (5) z separatora (3) (fig.30) i opukać filtr nad koszem (fig.31), a następnie opukać zewnętrzną ściankę filtra pod strumieniem zimnej wody z kranu (fig.32).

UWAGA Nie wkładać pod wodę wewnętrzną ścianki filtra HEPA.

Nie dotykać i nie pocierać fałdek filtra HEPA. Pozostawić filtr HEPA na 24 godziny do całkowitego wyschnięcia przed jego powtórny zamontowaniem w urządzeniu.

Umieścić filtr HEPA w separatorze (fig.33). Zablokować go (fig.34). Włożyć zbiornik na kurz na swoje miejsce w odkurzaczu i zamknąć pokrywę urządzenia (fig.27).

WAŻNE Jeśli filtr HEPA jest uszkodzony, można kupić go u sprzedawcy lub w Autoryzowanym Serwisie. (patrz dołączona lista).

4 • Czyszczenie odkurzacza

Wytrzeć korpus urządzenia oraz akcesoria za pomocą miękkiej szmatki. Umyć zbiornik na kurz oraz separator czystą wodą (fig.35-36), a następnie wysuszyć go miękką szmatką (fig.37).

WAŻNE Nie używać detergentów, produktów żrących lub ściernych. Przezroczystość zbiornika na kurz i/lub pokrywy separatora może się z biegiem czasu zmienić, nie ma to jednak wpływu na wydajność urządzenia.

NAPRAWA

WAŻNE Gdy tylko działanie odkurzacza pogorszy się, przed jakąkolwiek kontrolą należy go wyłączyć, naciskając pedał Start / Stop i wyjąć wtyczkę z prądu.

Jeśli odkurzacz nie włącza się

- Urządzenie nie jest zasilane. Sprawdzić czy urządzenie jest prawidłowo podłączone.

Jeśli odkurzacz nie zasysa

- Końcówka, rura, wąż lub przewód między wlotem ssącym (9) a separatorem są zapchane, należy je udrożnić.
- Siatka separatora jest zapchana: wyjąć i umyć ją.
- Filtr HEPA jest zapchany: wyczyścić go (patrz rozdział Czyszczenie i konserwacja). Jeśli filtr HEPA jest uszkodzony, wymienić go.
- Pokrywa jest źle zamknięta: zamknąć ją.

Jeżeli odkurzacz działa mniej skutecznie, hałasuje lub gwiżdże

- Końcówka, rura, wąż lub przewód między wlotem ssącym (9) a separatorem (3) są częściowo zapchane: udrożnić je.
- Zbiornik na kurz jest pełny: opróżnić go i umyć.
- Zbiornik na kurz jest źle włożony. Włożyć go prawidłowo (fig.27).
- System filtrujący (3 i 5) jest zapchany: patrz rozdział Czyszczenie i konserwacja. Jeśli filtr HEPA jest uszkodzony, wymienić go.

- Siatka separatora (3) jest zapchana: wyciągnąć filtr i wyczyścić go.
- Regulacja mocy (16c) otwarta: zamknąć regulację mocy na rękojeści.
- Powietrze wydostaje się w nieodpowiednim miejscu. Sprawdzić zablokowanie zbiornika na kurz. Sprawdzić czy końcówka węża (16d) jest na swoim miejscu. Sprawdzić stan systemu filtrującego (3 i 5).

Jeżeli separator jest pełen kurzu

- Kurz gromadzi się na dole separatora. Sprawdź, czy nie zatyka przewodu znajdującego się między dołem separatora a zbiornikiem na kurz. Wyciągnąć zespół filtrujący (3 i 5), popukać nim delikatnie o ściankę zbiornika, aby usunąć nadmiar kurzu (fig.23).
- Wlot zbiornika na kurz jest zatkany. Wyjąć zbiornik na kurz i opróżnić go. Wyczyścić otwór zbiornika na kurz (9).

Gdy trudno jest przemieścić dyszę

- Otworzyć regulację mocy na rękojeści (16c).

Jeżeli przewód nie chowa się całkowicie





- Przewód jest blokowany w trakcie chowania: wyjąć przewód, i nacisnąć pedał nawijacza przewodu.

Jeżeli problem nie ustąpi, oddaj odkurzacz do najbliższego autoryzowanego centrum serwisowego Rowenta. Zapoznaj się z dołączoną listą autoryzowanych centrów serwisowych Rowenta lub skontaktuj się z biurem klienta Rowenta.

GWARANCJA

- Urządzenie jest przeznaczone wyłącznie do użytkowania w gospodarstwie domowym; w przypadku niewłaściwej obsługi lub niezgodnej z instrukcją obsługi, Rowenta nie ponosi żadnej odpowiedzialności i gwarancja jest anulowana.
- Przed pierwszym użyciem urządzenia należy dokładnie zapoznać się z instrukcją. Rowenta nie ponosi odpowiedzialności w przypadku jakiegokolwiek użycia odkurzacza w sposób niezgodny z niniejszą instrukcją.

GDZIE KUPIĆ AKCESORIA

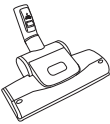
AKCESORIA*	OBSŁUGA	MONTAŻ AKCESORIÓW	MIEJSCE ZAKUPU
Szczotki 	Czyszczenie mebli.	Włożyć szczotkę w końcówkę uchwytu.	Autoryzowane centra serwisowe Rowenta (patrz załączona lista adresów)
Ssawka do tapicerki 	Czyszczenie mebli.	Założ ssawkę do mebli na koniec rękojeści lub rury.	
Teleskopowa końcówka szczelinowa 	Odkurzanie w narożnikach i miejscach trudno dostępnych.	Założyć teleskopową końcówkę szczelinową na końcu uchwytu.	
Ssawka podłogowa 	Do delikatnych podłóg.	Założ ssawkę do parkietu na koniec rury.	
Mini turboszczotka 	Do głębokiego czyszczenia tapicerek meblowych.	Założ mini turboszczotkę na koniec rury.	
Turboszczotka 	Do zbierania nitki i sierści zwierzęcej przyklejonych do dywanów i wykładzin.	Założ turboszczotkę na koniec rury.	

ŚRODOWISKO

- Zgodnie z obowiązującymi przepisami, każde urządzenie wycofane z użytkowania musi zostać zabezpieczone przed użytkowaniem: należy odłączyć i odciąć przewód zasilania przed wyrzuceniem urządzenia.
- Środowisko: Dyrektywa 2002/95/CE.

Bierzmy czynny udział w ochronie środowiska!



- ① Twoje urządzenie jest zbudowane z materiałów, które mogą być poddane ponownemu przetworzeniu lub recyklingowi.
- W tym celu należy je dostarczyć do wyznaczonego punktu zbiórki.

* W zależności od modelu odkurzacza - wyposażenie właściwe dla danego modelu lub akcesoria dostępne jako opcje.

BEZPEČNOSTNÍ RADY

Pro zajištění Vaší bezpečnosti přístroj odpovídá příslušným normám a předpisům (směrnícím pro nízké napětí, elektromagnetickou kompatibilitu, životní prostředí, ...).

1 • Bezpečnostní pokyny

Váš vysavač je elektrický přístroj: musí být používán za normálních provozních podmínek.

Používejte a ukládejte přístroj mimo dosah dětí. Nikdy přístroj nepochávejte v provozu bez dozoru.

Nepřibližujte sací hubici ani konec trubice na dosah očí a uší.

Nevysávejte mokrý ani vlhký povrch, nevysávejte tekutiny, teplé látky, velmi jemné látky (např. sádra, cement, popel...) velké ostré úlomky (např. sklo), škodlivé látky (např. rozpouštědla, odstraňovače starých nátěrů...), agresivní látky (kyseliny, čisticí prostředky ...), hořlaviny a výbušniny (s obsahem benzínu a lihu).

Přístroj nikdy nepokládejte do vody, ani ho neodkládejte venku.

Přístroj nikdy nepoužívejte: jestliže spadl a je viditelně poškozený nebo dobře nefunguje. V tomto případě přístroj neotevírejte, nýbrž jej pošlete

do nejbližšího smluvního servisního střediska nebo se obraťte na zákaznickou službu firmy Rowenta (viz kontaktní údaje na poslední stránce).

2 • Zapojení do sítě

Presvědčte se, zda napětí (ve voltech) Vašeho vysavače odpovídá napětí v síti.

Vysavač odpojte vytáhnutím vidlice přívodní šňůry ze zásuvky: okamžitě po použití, při manipulaci s příslušenstvím, před čištěním, údržbou nebo výměnou filtru.

Nepoužívejte přístroj s poškozenou přívodní šňůrou. Mechanismus navíječe šňůry a kabel vysavače je naprosto nutné dávat k výměně do smluvního servisního střediska, protože na všechny opravy se za účelem vyhnouti se nebezpečí používají speciální nástroje.

3 • Opravy

Opravy může provádět pouze odborník a používat přitom pouze originální náhradní díly.

Samostatné provádění oprav může být nebezpečné a zaniká tím záruka.

POPIS

- | | | | |
|----|--|-----|---|
| 1 | Kryt vysavače | | |
| 2 | Prachový zásobník | | |
| 3 | Separátor | | |
| 4 | Ovladač uvolnění filtru | | |
| 5 | Hepa* filtr: | | |
| | 5a –HEPA filtr pro <u>mechanický</u> model (Ref.: RS-RT3078) | | |
| | 5b – HEPA filtr pro <u>automatický</u> model (Ref.: RS-RT3079) | | |
| 6 | Kolečko pro vyčištění HEPA filtru (mechanický model) | | |
| 7 | Tlačítko „OPEN“ pro otevření krytu | | |
| 8 | Místo pro uložení prachového zásobníku | | |
| 9 | Přívod sání | | |
| 10 | Odvod vzduchu | | |
| 11 | Pedál Zapnuto/Vypnuto | | |
| 12 | Pedál pro navinutí šňůry | | |
| 13 | Rukojeť pro přenášení | | |
| 14 | Parkovací poloha | | |
| 15 | Maximální úroveň naplnění prachového zásobníku | | |
| | Příslušenství | | |
| 16 | Hadice s rukojetí ERGO COMFORT SILENCE | 16a | – Ergonomická rukojeť ERGO COMFORT SILENCE |
| | | 16b | – Integrovaný kartáč (EASY BRUSH) |
| | | 16c | – Regulátor výkonu (POWER CONTROL) |
| | | 16d | – Koncovka hadice (s tlačítkem) |
| | | 16e | – Úchyt na hadici (s jazýčkem) |
| | | 17 | Teleskopická štěrbinová sací hubice* |
| | | 18 | Sací hubice na nábytek* |
| | | 19 | Sací hubice na parkety |
| | | 20 | Teleskopická kovová trubice ERGO COMFORT SILENCE |
| | | 20a | – Zajišťovací mechanismus rukojeti/trubice (LOCK SYSTEM) |
| | | 20b | – Nastavení délky trubice (TELESCOPIC SYSTEM) |
| | | 21 | Sací hubice Delta Silence Force |
| | | 21a | – Zajišťovací mechanismus rukojeti/trubice Delta Silence Force (LOCK SYSTEM) |
| | | 21b | – Přepínač 2 poloh: zasunutý kartáč na koberce a předložky/vysunutý kartáč na parkety a hladké podlahy. |
| | | 22 | Turbo kartáč* |
| | | 23 | Mini turbo kartáč* |

* Dle modelu, tzn. příslušenství pouze u některých modelů, případně doplňkové příslušenství.

PŘED PRVNÍM POUŽITÍM

1 • Vybalení

Přístroj vybalte, uložte záruční list a před prvním použitím přístroje si pozorně přečtěte návod k jeho použití.

2 • Rady a bezpečnostní opatření

Před každým použitím vždy po celé délce odviňte napájecí šňůru. Nepřiskřípněte ji a neohýbejte ji přes ostré hrany.

Jestliže používáte elektrickou prodlužovací šňůru, ujistěte se, zda je v dobrém stavu a zda je použitelná s ohledem na výkon vašeho vysavače. Přístroj nikdy neodpojujte od elektrické sítě tahem za šňůru. Vysavač nepřesunujte tahem za přívodní šňůru, ale pomocí rukojeti pro přenášení. Napájecí šňůru ani hadici nepoužívejte k zvedání nebo přesunování vysavače.

Po použití vysavače jej vždy vypněte a odpojte od elektrické sítě. Před údržbou nebo čištěním vysavače jej vždy vypněte a odpojte od elektrické sítě.

Tento přístroj nesmí být obsluhován lidmi (včetně dětí) se sníženou tělesnou, motorickou

nebo duševní schopností, nebo lidmi nezkušenými a neznalými, s výjimkou případů, kdy tyto lidé konají pod dozorem osoby odpovědné za jejich bezpečnost, nebo je odpovědné osoby poučí o používání přístroje. Dbejte na to, aby si s přístrojem nehrály děti.

Váš vysavač je vybaven ochranným systémem zabráňujícím přehřátí motoru. V některých případech se ochranný systém aktivuje (vysávání pohovek, křesel,... pomocí hadice) a vysavač pak může vydávat neobvyklý zvuk, což je normální projev.

Používejte pouze originální příslušenství a filtry Rowenta.

Zkontrolujte, že filtr a separátor jsou ve správné poloze.

Tento vysavač nikdy nepoužívejte bez filtračního systému (3 a 5) a bez nasazeného krytu.

Filtr nikdy nevkládejte do přístroje, jestliže není zcela suchý.

V případě potíží se získáním příslušenství a filtrů pro tento vysavač se obraťte na zákaznické oddělení společnosti Rowenta (viz kontaktní informace na poslední straně).

POUŽITÍ

1 • Sestavení jednotlivých částí přístroje

Koncovku sací hadice (16d) nasadte do otvoru sání (9) (fig. 1 a 2), úchyt (16e) je na přední straně přístroje (fig. 3 a 4).

Při vyjmutí hadice uvolněte koncovku pomocí tlačítka a přitáhněte k sobě, stiskem jazyčku uvolněte úchyt a přitáhněte k sobě.

- Nasadte teleskopickou kovovou trubici na konec držadla tak, abyste uslyšeli „cvaknutí“ zajišťovacího mechanismu (fig.5) (odpojte ji stisknutím zajišťovacího tlačítka na trubici a jejím táhnutím směrem k sobě).

- Nasadte sací hubici Delta Silence Force na konec teleskopické kovové trubice tak, abyste uslyšeli „cvaknutí“ zajišťovacího mechanismu (fig.6) (odpojte ji stisknutím zajišťovacího tlačítka na sací hubici a jejím táhnutím směrem k sobě).

- Nastavte pomocí teleskopického systému (TELESCOPIE SYSTEM) (fig.7) požadovanou délku teleskopické kovové trubice.

- Na konec teleskopické kovové trubice nebo rukojeti nasadte vhodné příslušenství:

- Na koberce a předložky: použijte sací hubici Delta Silence Force v poloze se zasunutým kartáčem nebo turbokartáč* (na vlákna a zvířecí chlupy).

- Na parkety a hladké podlahy: použijte sací hubici Delta Silence Force v poloze s vysunutým kartáčem; pro dosažení lepšího výsledku použijte sací hubici

na parkety*.

- Pro kouty a obtížně přístupná místa: použijte teleskopickou štěrbínovou sací hubici*.

- Pro nábytek a křehké povrchy: použijte kartáč (EASY BRUSH) integrovaný na rukojeti nebo hubici na nábytek*.

POZOR! Před výměnou příslušenství vždy vysavač vypněte.

PRO POHODLNOU PRÁCI

Řada ERGO COMFORT SILENCE

Ergonomická řada ERGO COMFORT SILENCE byla navržena s cílem usnadnit uživateli vysávání a vylepšit jeho pohodlí při něm.

Abyste si nemuseli ohýbat záda a měli vzpřímený postoj, zajistěte následující:



1. Nastavte délku teleskopické kovové trubice ERGO COMFORT SILENCE podle své postavy (fig.8).

2. Druhou ruku umístěte před držadlo rukojeti ERGO COMFORT SILENCE (fig.9).

2 • Připojení napájecí šňůry a zapnutí přístroje

Napájecí šňůru odviňte po celé délce, zapojte ji do zásuvky a stiskněte pedál Zapnuto/Vypnuto (fig. 10).

* Dle modelu, tzn. příslušenství pouze u některých modelů, případně doplňkové příslušenství.

- Nastavte sací výkon pomocí regulátoru výkonu na rukojeti (fig. 11):
- Poloha  (MIN) pro vysávání jemných tkanin (záclony, textilie).
- Poloha  (Střed) pro každodenní vysávání všech typů podlah v případě slabého znečištění.
- Poloha  (MAX) pro vysávání tvrdých podlah, kobereců a předložek v případě silného znečištění.

POZOR! Tento vysavač nikdy nezapínejte bez filtračního systému (3 s 5).

POZOR! Nikdy nepřekračujte maximální úroveň naplnění vyznačenou na prachovém zásobníku.

3 • Uložení a přenášení přístroje

Po ukončení použití vypněte vysavač stiskem na pedál Zapnuto / Vypnuto a odpojte jej od sítě (fig. 12). Napájecí šňůru navíňte stiskem pedálu pro navínutí šňůry (fig. 13).

Pro snadné přenášení přístroje použijte rukojeť pro přenášení (fig. 14).

DŮLEŽITÉ UPOZORNĚNÍ! Při přenášení přístroje nepoužívejte držadlo prachového zásobníku (fig. 15).

Svůj vysavač můžete uložit do vertikální nebo horizontální polohy (fig. 16). Trubicu vložte do úložného žlábků, který se nachází pod tělem nebo na zadní straně přístroje, v parkovací poloze (fig. 17).

DŮLEŽITÉ UPOZORNĚNÍ! Po každém použití vám doporučujeme udělat 6 celých otoček kolečkem pro čištění HEPA filtru, čímž si váš vysavač zachová plný výkon sání.

2 • Jestliže máte automatický* model: automatické čištění HEPA filtru a vyprázdnění nádoby na prach

Čištění je automatické a nevyžaduje od vás žádnou činnost. Aktivuje se podle potřeby při zapojení nebo vypnutí vašeho vysavače.

POZNÁMKA: Během čištění vydává vysavač drčivý zvuk. Je to zcela normální projev (fig. 21).

Doporučujeme provést vyprázdnění prachového zásobníku po každém použití a/nebo čištění filtru.

Postupujte přitom následujícím způsobem:

- Odpojte vysavač od sítě a otevřete kryt stiskem tlačítka „OPEN“ (fig. 18), vyjměte nádobu (fig. 19).

- Mírným poklepáním o stěnu nádoby vyjměte filtrační sestavu, která se skládá ze separátoru a filtru (3 a 5) (fig. 22), čímž odstraníte přebytečné množství prachu (fig. 23), potom prachový zásobník vyprázdňte (fig. 24).

- Jestliže je mřížka separátoru zanesená špínou, očistěte ji hadříkem (fig. 25).

- Vraťte filtrační sestavu (3 a 5) zpět do prachového zásobníku (fig. 26). Poté vraťte prachový zásobník na místo uložení a zavřete kryt vysavače (fig. 27).

ČISTĚNÍ A ÚDRŽBA

Vzduch, který vdechujeme, obsahuje částice, které mohou být alergeny: larvy a vajíčky roztočů, plísně, pyl, trus a zbytky zvířat (chlupy, kůže, sliny, moč). Ty nejmenší částice pronikají do hloubky dýchacího aparátu, kde mohou následně způsobovat zánět a negativně ovlivňovat celkovou dýchací funkci.

Pomocí filtrů HEPA (High Efficiency Particulate Air Filter, tedy vysoce účinné filtry vzduchových částic) lze tyto nejmenší částice zachytit.

Díky filtru HEPA je vzduch vypouštěný v místnosti zdravější než vzduch nasávaný.

DŮLEŽITÉ UPOZORNĚNÍ! Před čištěním nebo údržbou vysavače jej vždy vypněte a odpojte od elektrické sítě.

1 • Jestliže máte mechanický model*: mechanické čištění HEPA filtru a vyprázdnění nádoby na prach

Po každém použití vám doporučujeme vyčistit HEPA filtr a uchovat si tak požadovaný výkon sání.

Čištění HEPA filtru se provádí pomocí kolečka pro čištění (6). Po ukončení použití vysavače jej vypněte, odpojte od sítě a otevřete kryt stiskem tlačítka „OPEN“ (fig. 18), vyjměte nádobu (fig. 19), otočte kolečkem pro čištění HEPA filtru ve směru pohybu hodinových ručiček (fig. 20), mírným poklepáním o stěnu nádoby vyjměte filtrační sestavu (3 a 5) (fig. 22), čímž odstraníte přebytečné množství prachu (fig. 23), potom prachový zásobník vyprázdňte (fig. 24). Jestliže je mřížka separátoru zanesená špínou, očistěte ji hadříkem (fig. 25). Vraťte filtrační sestavu zpět (3 a 5) do prachového zásobníku (fig. 26). Poté vraťte prachový zásobník na místo uložení a zavřete kryt vysavače (fig. 27).

* Dle modelu, tzn. příslušenství pouze u některých modelů, případně doplňkové příslušenství.

POZNÁMKA Při zjištění poklesu sacího výkonu přístroje můžete zapnout automatické čištění HEPA filtru. V tom případě přístroj vypnete a 2krát po sobě rukou stisknete pedál Zapnuto/Vypnuto (fig. 28).

DŮLEŽITÉ UPOZORNĚNÍ! Poté vyprázdněte prachový zásobník.

3 • Údržba HEPA filtru

DŮLEŽITÉ UPOZORNĚNÍ! I po mechanickém nebo automatickém čištění HEPA filtru už může být sací výkon slabý (viz odstavec Čištění a údržba). V takovém případě je třeba ho vyčistit ručně.

V tom případě otevřete kryt vysavače (fig. 18), vyjměte prachový zásobník a uvolněte HEPA filtr (fig. 29).

Vyjměte HEPA filtr (5) ze separátoru (3) (fig. 30) a poklepejte s filtrem nad popelnici (fig. 31), potom dejte vnější stěnu filtru pod studenou vodu tekoucí z kohoutku (fig. 32).

POZOR! Vnitřní stěnu HEPA filtru pod vodu nedávejte.

Nedotýkejte se záhybů HEPA filtru a netřete je. Před opětovným vložením HEPA filtru do přístroje jej nechte 24 hodin vyschnout.

Vraťte HEPA filtr do separátoru (fig. 33). Zajistěte jej (fig. 34). Vraťte prachový zásobník na místo uložení ve vysavači a opět zavřete kryt přístroje (fig. 27).

DŮLEŽITÉ UPOZORNĚNÍ! Jestliže je váš HEPA filtr poškozený, získáte jej u svého prodejce nebo ve smluvních servisních střediscích (viz příložený seznam).

4 • Vyčistěte svůj vysavač

Tělo přístroje a příslušenství otřete jemným hadříkem. Prachový zásobník a separátor umyjte v čisté vodě (fig. 35-36), potom je osušte jemným hadříkem (fig. 37).

DŮLEŽITÉ UPOZORNĚNÍ! Nepoužívejte čisticí, agresivní nebo abrazivní prostředky. Průhlednost prachového zásobníku a/nebo krytu se může postupně změnit, což ale nijak neovlivňuje výkon přístroje.

Na daný vysavač bylo v souladu se zákonem č. 22/1997 Sb. vydáno prohlášení o shodě. Vysavač odpovídá harmonizovaným technickým normám a nařízením vlády: C. 168/1997 Sb. elektrická zařízení nízkého napětí, C. 169/1997 Sb. - elektromagnetická kompatibilita, C. 9/2002 Sb. - emise hluku. Hodnota naměřeného hluku činí: 73 dB(A). Přístroj je určen pouze pro vysávání v domácnosti. Při používání přístroje mimo domácnost je uživatel povinen dodržovat lhůty pravidelných kontrol a revizí dle normy ČSN 33 1610, «Elektrotechnické předpisy. Revize a kontroly elektrických spotřebičů během jejich používání.»

ODSTRAŇOVÁNÍ PORUCH

DŮLEŽITÉ UPOZORNĚNÍ! Jestliže váš vysavač nefunguje správně, před jakoukoliv kontrolou jej nejdříve vypněte stiskem pedálu Zapnuto/Vypnuto a odpojte šňůru od sítě.

Jestliže vysavač nelze zapnout

- Přístroj není zapnutý. Zkontrolujte správné připojení k síti.

Jestliže vysavač nevysává

- Je ucpané příslušenství, trubice, hadice nebo vedení mezi přívodem sání (9) a separátorem, uvolněte je.
- Je ucpaná mřížka separátoru: vyjměte filtr a vyčistěte ji.
- HEPA filtr je znečištěný: vyčistěte jej (viz odstavec Čištění a Údržba). Jestliže je HEPA filtr poškozený, vyměňte jej.
- Kryt je špatně zavřený: zavřete jej.

Jestliže vysavač slaběji vysává, je hlučný, píská

- Je částečně ucpané příslušenství, trubice, hadice nebo vedení mezi přívodem sání (9) a separátorem (3), uvolněte je.
- Prachový zásobník je plný: vyprázdněte jej a umyjte jej.
- Prachový zásobník je v nesprávné poloze. Uložte jej správně (fig. 27).
- Filtrační systém (3 a 5) je ucpaný: přečtěte si odstavec Čištění a Údržba. Jestliže je HEPA filtr poškozený, vyměňte jej.
- Mřížka separátoru (3) je ucpaná: vyjměte filtr a vyčistěte ji.

ZÁRUKA

- Tento přístroj je určen pro používání v domácnosti; v případě, že je přístroj používán nevhodným způsobem nebo v rozporu s návodem k použití, nemůže být výrobce vázán odpovědností a záruka se ruší.

- Regulátor výkonu (16c) je otevřený: zavřete regulátor výkonu na rukojeti.

- Dochází k úniku vzduchu. Zkontrolujte zajištění prachového zásobníku. Ujistěte se, zda je koncovka hadice (16d) ve správné poloze. Ověřte použití filtračního systému (3 a 5).

Jestliže se plní separátor

- Prach se hromadí ve spodní části separátoru. Zkontrolujte, zda není ucpané vedení mezi spodní částí separátoru a prachovým zásobníkem. Mírným poklepáním o stěnu nádoby vyjměte filtrační sestavu (3 a 5), čímž odstraníte přebytečné množství prachu (fig. 23).
- Vstupní otvor prachového zásobníku je ucpaný. Prachový zásobník vyjměte a vyprázdněte jej. Vyčistěte otvor prachového zásobníku (9).

Jestliže se sací hubice obtížně přesouvá

- Otevřete regulátor výkonu na rukojeti (16c).





Jestliže nelze navinout celou napájecí šňůru

- Šňůra drhne na vstupu: odviňte ji a pak stiskněte pedál navinutí šňůry.

Jestliže problém přetrvává, svěřte svůj přístroj nejbližšímu smluvnímu servisnímu středisku Rowenta. Prohlédněte si přiložený seznam smluvních servisních středisek Rowenta nebo kontaktujte zákaznické oddělení Rowenta.

- Před prvním použitím svého přístroje si pozorně přečtěte návod k použití: použití v rozporu s návodem k použití by firmu Rowenta zbavilo veškeré odpovědnosti.

KDE NAKUPOVAT PŘÍSLUŠENSTVÍ

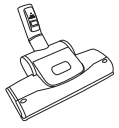
PŘÍSLUŠENSTVÍ*	POUŽÍVÁNÍ	NASAZOVÁNÍ PŘÍSLUŠENSTVÍ	NÁKUPNÍ MÍSTA
Kartáč 	Na čištění nábytku.	Nasaďte kartáč na konec tyče.	Smluvní servisní střediska Rowenta (viz příložený seznam adres)
Hubice na čalounění 	Na čištění nábytku.	Na zahnutou trubici nebo na trubici nasaďte sací hubici.	
Teleskopický štěrbinový sací nástavec 	Abyste se dostali do zákoutí a na těžko přístupná místa.	Nasaďte teleskopickou štěrbinovou hubici na konec tyče.	
Podlahová hubice 	Na choulostivé podlahy.	Na trubici nasaďte parketovou sací hubici.	
Mini turbokartáč 	Na hloubkové čištění dekoračních látek.	Na trubici nasaďte malý turbokartáč.	
Turbokartáč 	Na odstranění vláken a zvířecích chlupů z koberců a plyšů.	Na trubici nasaďte turbokartáč.	

ŽIVOTNÍ PROSTŘEDÍ

- V souladu s platnými zákonnými předpisy je nutné každý přístroj, jenž je mimo provoz, učinit trvale nepoužitelným: před tím, než přístroj zahodíte, přístroj odpojte od sítě a odřízněte od něj kabel.
- Životní prostředí: Směrnice 2002/95/CE.

Podílejte se na ochraně životního prostředí!

-  ① Váš přístroj obsahuje čtené, zhodnotitelné nebo recyklovatelné materiály.
- ➔ Svéřte jej sběrnému místu nebo, neexistuje-li, smluvnímu servisnímu středisku, kde s ním bude naloženo odpovídajícím způsobem.

* Dle modelu, tzn. příslušenství pouze u některých modelů, případně doplňkové příslušenství.

BIZTONSÁGI UTASÍTÁSOK

Az ön biztonsága érdekében, ez a készülék megfelel az idevágó normáknak és szabályozásoknak (Az alacsony feszültség, az elektromágneses kompatibilitás és a környezetvédelem európai direktívái...).

1 • Használati feltételek

Az ön által vásárolt porszívó elektromos hálózatról működik, így ennek megfelelően használja. Az elektromos készülék nem gyermek kezébe való, ezért tárolja olyan helyen, hogy gyermekek ne férhessenek hozzá. Ne üzemeltesse a készüléket felügyelet nélkül. Ne tegye soha a szívófejet vagy a porszívócső végét szem, fül közelébe.

Ne porszívózzon nedves felületen, ne szívjon fel semmilyen folyadékot, forró anyagot, ultrafinom anyagot (gipsz, cement, hamu...), éles szegélyű nagyméretű hulladékot (üveg), veszélyes anyagot (oldószerek, marószerek...), agresszív anyagot (savak, tisztító-szerek...), gyúlékony és robbanékony anyagot (benzin vagy alkohol alapú anyagot).

Nem szabad a készüléket vízbe meríteni és ne tárolja a készüléket a szabadban.

Nem szabad a készüléket használni: erős ütődés, és/vagy hasonló behatás után. Fennáll a veszély, hogy hiba következett, a készüléken látható elváltozást,

működésében rendellenességet észlel. Bármilyen javítási munkát esetén küldje a készüléket egy közeli Minősített javítóközpontba, vagy lépjen kapcsolatba a Rowenta vevőszolgálatlal (lásd az utolsó oldalon lévő eligazításokat).

2 • Áramtáplálás

A készüléket csak a típus tábláján megjelölt feszültségű, váltakozó áramra szabad csatlakoztatni.

Ki kell húzni a hálózati csatlakozót: közvetlenül használat után, a tartozékok csatlakoztatása előtt, minden tisztítás, ápolás és szűrőcsere előtt.

Ne használja a készüléket, ha a tápkábel megsérült. A porszívója tekercsét és kábelét kizárólag Minősített javítóközpontban cseréltesse ki, mivel speciális szerszámokra van szükség a javításokhoz, hogy megelőzze a veszélyt.

3 • Javítások

Elektromos háztartási készüléken csak szakember végezhet javítást, eredeti alkatrészek felhasználásával.

A házilag végzett javítások veszélyt jelentenek a felhasználóra. Egy készülék saját kezűleg történő veszélyes lehet a felhasználóra, és érvényteleníti a garanciát.

LEÍRÁS

- | | | | |
|-------------------|--|-----|---|
| 1 | A porszívó fedele | 16a | – Ergonomikus markolat ERGO COMFORT SILENCE |
| 2 | Portartály | 16b | – Beépített kárpitkefe (EASY BRUSH) |
| 3 | Porelválasztó | 16c | – Teljesítményszabályozó (POWER CONTROL) |
| 4 | Szűrő kioldó tolokája | 16d | – Szívócső-vég (nyomógommbal) |
| 5 | Hepa szűrő*:
5a – HEPA szűrő a <u>mechanikus</u> modellhez (ref.: RS-RT3078)
5b – HEPA szűrő az <u>automatikus</u> modellhez (ref.: RS-RT3079) | 16e | – Szívócső akasztója (nyelvel) |
| 6 | HEPA szűrő eltömődését megszüntető kerék (mechanikus modell) | 17 | Teleszkópos résszívó* |
| 7 | Fedélynyitó „OPEN” gomb | 18 | Kárpitfej* |
| 8 | Portartály foglalata | 19 | Parkettafej* |
| 9 | Szívócső csatlakozó | 20 | Teleszkópos fém szívófej ERGO COMFORT SILENCE |
| 10 | Levegő kimenet | 20a | – Markolat/szívócső zárrendszer (LOCK SYSTEM) |
| 11 | Be-/kikapcsoló pedál | 20b | – Szívócső szabályozó gomb (TELESCOPIC SYSTEM) |
| 12 | Kábelcsévelő pedál | 21 | Szívófej Delta Silence Force |
| 13 | Szállítófogantyú | 21a | – Szívócső/szívófej zárrendszer Delta Silence Force (LOCK SYSTEM) |
| 14 | Parkoló pozíció | 21b | – 2 állású vezérlőgomb: behúzott kefe szőnyeghez és padlószőnyeghez / kitolt kefe parkettahoz és sima padlóhoz. |
| 15 | Portartály maximális töltöttségi szintje | 22 | Turbókefe* |
| Tartozékok | | 23 | Mini turbókefe* |
| 16 | Szívócső markolattal ERGO COMFORT SILENCE | | |

* Modellről függően a készülékhez járó vagy választható tartozék.

ELSŐ HASZNÁLAT ELŐTT

1 • Kicsomagolás

Csomagolja ki a készüléket, őrizze meg a garanciaalapot, és a készülék első használata előtt olvassa el figyelmesen a használati útmutatót.

2 • Tanácsok és óvintézkedések

Minden használat előtt tekerje le teljesen a tápkábelt. Ne csipje be, és ne helyezze élekre.

Ha elektromos hosszabbítót használ, bizonyosodjon meg arról, hogy az tökéletes állapotban van, és a porszívó teljesítményének megfelelő vastagsággal rendelkezik. Soha ne húzza ki a készülék csatlakozódugaszát a tápkábelnél fogva. Ne mozgassa a porszívót a tápkábelnél húzva. Mozgatáshoz használja a szállítófogantyút. Ne emelje fel a készüléket, és ne szállítsa azt a tápkábelnél vagy a csónél fogva.

Minden használat után kapcsolja ki a készüléket, és húzza ki a csatlakozódugaszt. Karbantartás vagy tisztítás előtt mindig kapcsolja ki a készüléket, és húzza ki a csatlakozódugaszt az aljzataból.

A készüléket nem használhatják korlátozott fizikai, érzékelési vagy szellemi képességekkel rendelkező személyek (beleértve a gyerekeket is), valamint olyan személyek, akik nem

rendelkeznek a készülék használatával kapcsolatos gyakorlattal vagy ismeretekkel. Ez nem érvényes az olyan személyekre, akik a biztonságukért felelős személy felügyelete mellett dolgoznak, vagy akikkel a felelős személy előzetesen ismertette a készülék használatára vonatkozó utasításokat. Ügyeljen arra, hogy a készülékkel gyerekek ne játszanak.

A porszívó védőszerkezettel rendelkezik, amely megakadályozza a motor túlmelegedését. Bizonyos esetekben (a fogantyú fotelen, székeken való használata esetén) a védőszerkezet aktiválódik, és a készülék szokatlan, de veszélytelen zajt bocsáthat ki. Kizárólag eredeti Rowenta tartozékokat és szűrőket használjon.

Ellenőrizze, hogy a szűrő és a porelválasztó a helyükön vannak.

Soha ne működtesse a porszívót a szűrőrendszer (3 és 5) nélkül, és a nélkül, hogy a fedél le lenne hajtva.

A készülékbe csak akkor helyezze vissza a szűrőt, amikor már teljesen megszáradt.

Amennyiben nehézségekbe ütközik a tartozékok vagy a szűrők beszerzését illetően, vegye fel a kapcsolatot a Rowenta ügyfélszolgálatával (az adatokat lásd az utolsó oldalon).

HASZNÁLAT

1 • A készülék alkatrészeinek összeszerelése

Kattintsa a csővéget (16d) a szívócső csatlakozóba (9) (fig. 1 és 2) és az akasztót (16e) a készülék elülső részére (fig. 3 és 4).

A cső kivételéhez kattintsa ki a csővéget a gomb segítségével, és húzza maga felé.

- Illessze bele a teleszkópos fém szívócsövet a markolat végébe, amíg a zárrendszer kattánását meg nem hallja (fig.5) (a cső eltávolításához nyomja meg a cső zárógombját, és vegye le a szívócsövet).

- Illessze bele a Delta Silence Force szívófejet a teleszkópos fém szívócső végébe, amíg a zárrendszer kattánását meg nem hallja (fig.6) (a fej eltávolításához nyomja meg a fej zárógombját, és vegye le a szívófejet).

- A teleszkópos rendszer segítségével állítsa be a teleszkópos csövet a kívánt hosszúságra (TELESCOPIC SYSTEM) (fig.7)

- Helyezze fel a megfelelő tartozékokat a teleszkópos fém szívócső vagy a markolat végére:

- Szőnyegekhez és padlószőnyegekhez: használja a Delta Silence Force szívófejet, behúzott kefével, vagy a Turbókefét* (állati eredetű szőrszálak).

- Parkettához és sima padlóhoz: használja a Delta Silence Force szívófejet kitolt kefével, vagy a jobb eredmény érdekében használja a parkettafejet*.

- Sarkokhoz és nehezen hozzáférhető helyekhez: használja a teleszkópos résszívót*.

- Bútorokhoz és sérülékeny felületekhez: használja a markolatba beépített kefét (EASY BRUSH) vagy a kárpitfejet*.

FIGYELEM! A tartozékok cseréje előtt mindig kapcsolja ki a porszívót.

ERGONÓMIAI TANÁCSOK

Fogantyú ERGO COMFORT SILENCE

Az ergonomikus ERGO COMFORT SILENCE markolat kialakítása megkönnyíti és kényelmesebbé teszi a használatot a porszívó használója számára.

A görnyedtség elkerülésére, az egyenes háttartáshoz ügyeljen a következőre:



1. Állítsa be az ERGO COMFORT SILENCE teleszkópos fém szívócsövet saját testi adottságaihoz (fig.8).

2. A kezét mindig a markolat ERGO COMFORT SILENCE fogantyújának első felén tartsa (fig.9).

2 • A tápkábel csatlakoztatása és a készülék bekapcsolása

Tekerje le teljesen a kábelt, dugja a csatlakozódugaszt az aljzatba, majd nyomja meg a ki/bekapcsoló pedált (fig.10).

* Modellől függően a készülékhez járó vagy választható tartozék.

- A szívási teljesítmény beállításához használja a markolat teljesítményszabályozóját (fig.11):
- Állás:  (MIN) a kényesebb szövetek porszívózásához (fátylak, textilek).
- Állás:  (Közepes) a mindennapos porszívózáshoz, minden típusú, kevésbé szennyezett padlóhoz.
- Állás:  (MAX) kemény padló illetve erősen piszkolódott szőnyegek, padlószőnyegek porszívózásához.

FIGYELEM! Soha ne használja a porszívót a szűrőrendszer (3 és 5) nélkül.

FIGYELEM! Soha ne lépje túl a tartályon feltüntetett MAX szintet.

3 • A készülék tárolása és szállítása

Használat után a ki/bekapcsoló pedál megnyomásával kapcsolja ki a porszívót, és húzza ki a villásdugót az elektromos aljzathoz (fig.12). Tekerje fel a kábelt a kábelcsévlő pedál megnyomásával (fig.13).

A szállítófogantyú segítségével könnyedén szállíthatja a porszívót (fig.14).

FONTOS! A portartály fogantyúját ne használja a készülék szállítására (fig.15).

A porszívót tárolhatja függőleges vagy vízszintes pozícióban (fig.16). Állítsa a csövet a készülék házának alsó részén vagy a készülék hátsó részén található tárolóbevagásba, parkoló pozícióba (fig.17).

TISZTÍTÁS ÉS KARBANTARTÁS

Az általunk beszívott levegő számos allergén részecskét tartalmazhat: poratka lárvákat és ürüleküket, penészgombákat, polleneket, füstöt és az állati eredetű allergénforrásokat (szőr, hám, nyál, vizelet). A rendkívül apró méretű részecskék mélyen behatolnak a légzőkészülékbe, ahol gyulladást okozhatnak, és rossz hatással lehetnek a légzési folyamatra egészére.

A HEPA szűrők (High Efficiency Particulate Air Filter - Magas hatékonyságú levegőrészecske szűrő) segítségével a rendkívül apró részecskék is visszatartathatók.

A HEPA szűrőnek köszönhetően a kiáramló levegő lényegesen tisztább, mint a beszívott levegő.

FONTOS! Karbantartás vagy tisztítás előtt mindig kapcsolja ki a porszívót, és húzza ki a csatlakozódugaszt az aljzathoz.

1 • Mechanikus modell esetén*:

a HEPA szűrő mechanikus tisztítása és a porzsák ürítése

A szívóteljesítmény megőrzése érdekében azt javasoljuk, hogy minden használat után tisztítsa meg a HEPA szűrőt.

A HEPA szűrő tisztítása a tisztításra szolgáló kerék (6) segítségével történik. Használat után kapcsolja ki a porszívót, húzza ki a csatlakozódugaszt és az „OPEN” gomb megnyomásával nyissa ki a fedelet (fig.18). Vegye ki az edényt (fig.19), és működtesse a HEPA szűrő tisztítására szolgáló

keréket. Ehhez forgassa az óramutató járásával megegyező irányba (fig.20). Vegye ki a teljes szűrőrendszert (3 és 5) (fig.22). Finoman ütögesse az edény falához az ebben lévő por eltávolítása érdekében (fig.23), majd ürítse ki a portartályt (fig.24). A porelválasztó rács eltömődése esetén tisztítsa meg egy törlőruhával (fig.25). Helyezze vissza a portartályba (fig.26) a szűrőrendszert (3 és 5). Ezt követően helyezze a portartályt a foglalatába, és zárja le a porszívó fedelét (fig.27).

FONTOS! Azt javasoljuk, hogy minden használat után végezzen 6 teljes fordulatot a HEPA szűrő tisztítására szolgáló kerékkel, így a porszívó megőrzi teljes szívóerejét.

2 • Automatikus modell esetén*: a HEPA szűrő automatikus tisztítása és a porzsák ürítése

A tisztítás automatikusan történik, az Ön részéről semmilyen beavatkozás nem szükséges. A rendszer a porszívó csatlakoztatásakor vagy kikapcsolásakor szükség esetén bekapcsol.

MEGJEGYZÉS: A tisztítás során a porszívó kattogó hangot ad ki. Ez a jelenség teljesen normális (fig.21).

Azt javasoljuk, hogy a portartályt ürítse ki minden használat és/vagy szűrőtisztítás után. Ennek elvégzéséhez járjon el a következő módon:

* Modelltől függően a készülékhez járó vagy választható tartozék.

- Húzza ki a készülék csatlakozódugaszát, és az „OPEN” gomb megnyomásával nyissa ki a porszívó fedelét (fig.18), majd vegye ki az edényt (fig.19).

- Vegye ki a porelvásztóból és a szűrőből (3 és 5) álló szűrőrendszert (fig.22). Finom ütögesse ezeket az edény falához az ezekben található por eltávolítása érdekében (fig.23), majd ürítse ki a portartályt (fig.24).

- A porelvásztó rács eltömődése esetén tisztítsa meg egy törlőruhával (fig.25).

- Helyezze vissza a portartályba a szűrőrendszert (3 és 5) (fig.26). Ezt követően helyezze a portartályt a foglalatába, és zárja le a porszívó fedelét (fig.27).

MEGJEGYZÉS Amennyiben a porszívó szívóerejének csökkenését tapasztalja, saját kezűleg is elindíthatja a HEPA szűrő automatikus tisztítását. Ebben az esetben kapcsolja ki a készüléket, és nyomja meg kézzel kétszer egymás után a be-/kikapcsoló pedált (fig.28).

FONTOS! Ez után ürítse ki a portartályt.

3 • A HEPA szűrő karbantartása

FONTOS! A HEPA szűrő mechanikus vagy automatikus tisztítása után előfordulhat, hogy a szívóteljesítmény nem kielégítő (lásd a Tisztítás és karbantartás részt). Ekkor kézi tisztításra van szükség.

Ebben az esetben nyissa ki a porszívó fedelét (fig.18), vegye ki a portartályt, és oldja ki a HEPA szűrőt (fig.29).

Vegye ki a HEPA szűrőt (5) a porelvásztóból (3) (fig.30), és ütögesse ki egy szemeteskosár fölött (fig.31), majd a szűrő külső falát tartsa hideg csapvíz alá (fig.32).

FIGYELEM! A HEPA szűrő belső falát ne tartsa víz alá.

Ne érintse meg, és ne dörzsölje a HEPA szűrő bordázatát. A HEPA szűrőt hagyja száradni 24 órán keresztül, mielőtt visszahelyezné a készülékbe.

Helyezze vissza a HEPA szűrőt a porelvásztóba (fig.33). Rögzítse a szűrőt (fig.34). Helyezze a portartályt a porszívón található foglalatába, és zárja le a készülék fedelét (fig.27).

FONTOS! Sérült HEPA szűrő esetén vásároljon egy újat viszonteladójánál vagy egy Hivatalos Szervizközpontban (a listát lásd mellékelve).

4 • A porszívó tisztítása

A készülék házát és a tartozékokat törölje meg egy puha törlőruhával. A portartályt és a porelvásztót tisztítsa meg tiszta vízzel (fig.35 és 36), majd törölje szárazra ezeket egy puha törlőruhával (fig.37).

FONTOS! Ne használjon agresszív vagy súroló hatású tisztítószeret. A portartály és/vagy a porelvásztó fedelének átlátszósága idővel megváltozhat, azonban ez nincs hatással a készülék teljesítményére.

Zajsint : 73 dB(A)

HIBAEELHÁRÍTÁS

FONTOS! Amint a porszívó kevésbé jól működik, bármilyen ellenőrzés előtt, kapcsolja ki a készüléket a be-/kikapcsoló pedál megnyomásával, és húzza ki a csatlakozódugaszt.

Ha a porszívó nem kapcsol be

- A készülék nem kap áramot. Ellenőrizze, hogy a készüléket csatlakoztatta-e az elektromos hálózatra.

Ha a porszívó nem szív

- Egy tartozék, a cső a rugalmas szívócső vagy a szívócső csatlakozó (9) és a porelválasztó közötti vezeték eldugult. Tisztítsa ki ezeket.
- A porelválasztó rács eldugult: vegye ki a szűrőt, és tisztítsa meg a rácsot.
- A HEPA szűrő eltömődött: tisztítsa meg (lásd a Tisztítás és karbantartás részt). Ha a HEPA szűrő megsérült, cserélje ki.
- A fedél nincs megfelelően lezárva: zárja le.

Ha a porszívó kevésbé jól szív, zajt ad ki, sípol

- Egy tartozék, a cső a rugalmas szívócső vagy a szívócső csatlakozó (9) és a porelválasztó (3) közötti vezeték részben eldugult: tisztítsa ki ezeket.
- A portartály megtelt: ürítse ki és mossa meg.
- A portartály nincs megfelelően elhelyezve: Helyezze vissza megfelelő pozícióba (fig.27).
- A szűrőrendszer (3 és 5) megtelt: lásd a Tisztítás és karbantartás részt. Ha a HEPA szűrő megsérült, cserélje ki.
- A porelválasztó (3) rács eldugult: vegye ki a szűrőt, és tisztítsa meg a rácsot.

GARANCIA

- A készüléket kizárólag házi és háztartási használatra tervezték; helytelen vagy célnak nem megfelelő használat esetén a garancia érvényét veszíti.

- A teljesítményszabályozó (16c) nyitva van: zárja le a markolaton lévő teljesítményszabályozót.
- Levegőszivárgás tapasztalható. Ellenőrizze a portartály rögzítését. Ellenőrizze a rugalmas szívócső végének (16d) megfelelő illeszkedését. Ellenőrizze a szűrőrendszer (3 és 5) jelenlétét.

Ha a porelválasztó megtelik

- A por összegyűl a porelválasztó aljában. Ellenőrizze, hogy semmi nem dugaszolja el a porelválasztó alsó részét és a portartály közötti vezetékét. Vegye ki a szűrőrendszert (3 és 5). Finoman ütögesse az edény falához a bennük összegyűlt por eltávolítása érdekében (fig.23).
- A portartály bemenete eldugult. Vegye ki a portartályt és ürítse ki. Tisztítsa meg a portartály (9) nyílását.

Ha a szívófej nehezen mozgatható

- Nyissa ki a markolaton lévő teljesítményszabályozót (16c).





Ha a tápkábel nem csévélődik fel teljesen

- A tápkábel lelassult a behúzás során: húzza ki a kábelt és nyomja meg a kábelcsévéelő pedált.

Amennyiben az egyik probléma nem szűnik meg, juttassa el porszívóját a legközelebbi hivatalos Rowenta szervizközpontba. Tekintse meg a hivatalos Rowenta szervizközpontok mellékelt listáját vagy vegye fel a kapcsolatot a Rowenta ügyfélszolgálatl.

- Figyelmesen olvassa el a használati utasítást a készüléke első használata előtt: A nem megfelelő használat a Rowentát minden felelősség alól mentesíti.

HOL VÁSÁROLHATJA MEG A TARTOZÉKOKAT

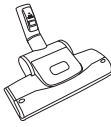
TARTOZÉKOK*	HASZNÁLAT	A TARTOZÉKOK LEADÁSA	FELVÁSÁRLÁSI HELY
Kefe 	A bútorok tisztítására.	Illesse össze a nyél külső részén lévő keféket.	Rowenta Minősített Javítóközpontok. (lásd a mellékelt címek listáját)
Kárpithoz való fej 	A bútorok tisztítására.	Helyezze a kárpitfejet a fogantyú vagy a cső végére.	
Teleszkópos szívó rész 	A rejtett helyek és nehezen elérhető helyek elérésére.	Illesse össze a nyél külső részén lévő teleszkóp szívó részt.	
Parkettához való fej 	Érzékeny felületek.	Helyezze a parkettafejet a cső végére.	
Mini turbókefe 	A kárpitok alapos tisztítása.	Helyezze a mini turbókefét a cső végére.	
Turbókefe 	A szőnyegbe és padlószőnyegbe ragadt haj és állati szőr eltávolítása.	Helyezze a turbókefét a cső végére.	

KÖRNYEZETVÉDELLEM

- Az érvényben lévő előírások szerint. Minden elhasználdott készülék használhatatlanná váláskor leadandó: mielőtt kidobná, csatlakoztassa le és távolítsa el a kábelt.
- Környezet: 2002/95/CE. Direktíva

Első a környezetvédelem!



- ① Az ön terméke értékes újrahasznosítható anyagokat tartalmaz.
 ➔ Kérjük készülékét ne dobja ki, hanem adja le az erre a célra kijelölt gyűjtőhelyen.

* Modelltől függően a készülékhez járó vagy választható tartozék.

BEZPEČNOSTNÉ RADY

Pre zaistenie vašej bezpečnosti tento prístroj odpovedá príslušným normám a predpisom (smerniciam pre nízke napätie, elektromagnetickú kompatibilitu, životné prostredie,...).

1 • Bezpečnostné pokyny

Váš vysávač je elektrický prístroj: musí byť používaný v normálnych prevádzkových podmienkach.

Používajte a ukladajte prístroj mimo dosahu detí. Nikdy prístroj nenechávajte v chode bez dozoru.

Nikdy si nedržte saciu hubicu ani koniec trubice na dosah očí a uší.

Nevysávajte mokrý ani vlhký povrch, akékoľvek tekutiny, teplé látky, veľmi jemné látky (napr. sadra, cement, popol...) veľké ostré úlomky (napr. sklo), škodlivé látky (napr. rozpúšťadlá, odstraňovače starých náterov...), agresívne látky (kyseliny, čistiace prostriedky...), horľavé a výbušné látky (obsahujúce benzín a lieh).

Spotrebič nikdy nekladte do vody, ani ho neodkladajte von (exteriér).

Spotrebič nikdy nepoužívajte: ak spadol a je viditeľne poškodený alebo dobre nefunguje. V

takom prípade prístroj neotvárajte, ale ho pošlite do najbližšieho zmluvného servisného strediska alebo sa obráťte na zákaznícku službu firmy Rowenta (pozri kontaktné údaje na poslednej stránke).

2 • Zapojení do siete

Presvedčte sa, že napätie (vo voltoch) Vášho vysávača zodpovedá napätiu v sieti.

Vysávač odpojte vytiahnutím zástrčky kábla zo zásuvky: hneď po použití, vždy pred výmenou príslušenstva, pred čistením, údržbou alebo výmenou filtra.

V prípade, že je kábel poškodený, prístroj nepoužívajte. Mechanizmus navíjača šnúry a kábel vysávača je celkom nutné dávať na výmenu do zmluvného servisného strediska, lebo sa na všetky opravy za účelom vyhnutia sa nebezpečenstvu používajú špeciálne nástroje.

3 • Opravy

Opravy môže vykonávať iba odborník a používať pritom iba originálne náhradné diely. Svojpomocná oprava prístroja môže byť nebezpečná pre užívateľ a ruší záruku.

POPIS

- | | | | |
|----------------------|--|-----|--|
| 1 | Veko vysávača | 16a | Ergonomická pažba ERGO COMFORT SILENCE |
| 2 | Nádoba na prach | 16b | Integrovaná kefa (EASY BRUSH) |
| 3 | Oddelovač | 16c | Regulátor výkonu (POWER CONTROL) |
| 4 | Tlačidlo na odistenie filtra | 16d | Násadec na hadicu (s tlačidlom) |
| 5 | Filter Hepa*:
5a – Filter HEPA pre <u>mechanický</u> model (Ref. číslo: RS-RT3078)
5b – Filter HEPA pre <u>automatický</u> model (Ref. číslo: RS-RT3079) | 16e | Spona hadice (s jazýčkom) |
| 6 | Ovládač na vycistenie filtra Hepa (mechanický model) | 17 | Úzky teleskopický násadec* |
| 7 | Tlačidlo „OPEN“ na otvorenie veka | 18 | Hadica na čalúnenie* |
| 8 | Priestor pre nádobu na prach | 19 | Násadec na parkety* |
| 9 | Nasávací otvor | 20 | Kovová teleskopická rúra ERGO COMFORT SILENCE |
| 10 | Výstup vzduchu | 20a | Systém blokovania pažby/rúry (LOCK SYSTEM) |
| 11 | Tlačidlo Zapnúť/Vypnúť | 20b | Tlačidlo nastavenia rúry (TELESCOPIC SYSTEM) |
| 12 | Tlačidlo na navíjanie kábla | 21 | Sací násadec Delta Silence Force |
| 13 | Rukoväť na prenos | 21a | Systém blokovania rúry/sacieho násadca Delta Silence Force (LOCK SYSTEM) |
| 14 | Parkovacia poloha | 21b | Tlačidlo s 2 polohami: zasunutá kefa pre vysávanie kobercov a koberčekov/vysunutá kefa pre parkety a hladké podlahy. |
| 15 | Značka maximálnej úrovne naplnenia nádoby na prach | 22 | Turbokefa* |
| Príslušenstvo | | 23 | Malá turbokefa* |
| 16 | Hadica s pažbou ERGO COMFORT SILENCE | | |

* Podľa modelu : znamená špeciálne príslušenstvo pre niektoré modely či doplnkové príslušenstvo.

PRED PRVÝM POUŽITÍM

1 • Vybalovanie

Prístroj vybalte, odložte si záručný list a pred prvým použitím vysávača si pozorne prečítajte návod na použitie.

2 • Rady a opatrenia

Pred každým použitím je nevyhnutné kábel úplne vytiahnuť. Dbajte na to, aby sa nezachytil ani neotieral o ostré hrany.

Ak používate predlžovací kábel, skontrolujte, či je v dobrom stave a či je jeho priemer prispôsobený výkonu vysávača. Pri odpájaní prístroja z elektrickej siete nikdy netahajte za napájací kábel. Vysávač pri premiestňovaní netahajte za napájací kábel, prístroj prenášajte pomocou rukoväte na prenos. Na dvíhanie ani na prenášanie prístroja nepoužívajte napájací kábel ani hadicu.

Vysávač po každom použití vypnite a odpojte z elektrickej siete. Pred údržbou alebo čistením vysávača vždy vypnite a odpojte z elektrickej siete.

Tento prístroj nesmú používať osoby (vrátane detí), ktoré majú zníženú fyzickú, senzorickú alebo mentálnu schopnosť, alebo osoby, ktoré nemajú na to skúsenosti alebo vedomosti, okrem prípadov, keď im pri tom pomáha osoba

zodpovedná za ich bezpečnosť, dozor alebo za to, že ich vopred poučí o používaní tohto prístroja.

Dozerajte na deti, aby ste si boli istí, že sa s týmto prístrojom nehrajú.

Tento vysávač je vybavený ochranným systémom, aby sa predišlo prehriatiu motora. V niektorých prípadoch (používanie rúrky na kreslá, sedadlá...) sa ochranný systém zapne a prístroj môže vydávať nezvyčajný hluk, ktorý však nie je závažný.

Používajte iba originálne príslušenstvo a filtre od firmy Rowenta.

Skontrolujte, či je správne založený filter a oddelovač.

Vysávač nikdy nezapínajte bez filtračného systému (3 a 5) a bez toho, aby bolo veko zatvorené.

Do prístroja nikdy nedávajte filter, ktorý nie je úplne suchý.

V prípade, že budete mať problémy pri zaobstarávaní príslušenstva a filtrov pre tento vysávač, obráťte sa na zákaznícky servis spoločnosti Rowenta (kontaktné informácie nájdete na zadnej strane).

POUŽÍVANIE

1 • Montáž častí prístroja

Koniec hadice (16d) založte do nasávacieho otvoru (9) (fig. 1 a 2) a sponu do prednej časti prístroja (fig. 3 a 4).

Ak chcete hadicu odmontovať, koniec hadice uvoľnite pomocou tlačidla a potiahnite ho smerom k sebe, a sponu uvoľnite stlačením jazýčka a potiahnite ju smerom k sebe.

- Nasadte kovovú teleskopickú rúru na koniec pažby tak, aby ste začuli kliknutie blokovania (fig.5) (pre odobratie rúry stlačte tlačidlo blokovania rúry a vytiahnite ju).

- Nasadte sací násadec Delta Silence Force na koniec kovovej teleskopической rúry tak, aby ste začuli kliknutie blokovania (fig.6) (pre odobratie násadca stlačte tlačidlo blokovania násadca a odoberte ho).

- Nastavte kovovú teleskopickú rúru na želanú dĺžku za pomoci teleskopického systému (TELESCOPIC SYSTEM) (fig.7)

- Nasadte vhodné príslušenstvo na koniec kovovej teleskopической rúry alebo pažby:

- Pre koberce a koberčeky: použite sací násadec Delta Silence Force v polohe so zasunutou kefou alebo Turbokefu* (na vlákna a zvieracie chlpy).

- Pre parkety a hladké podlahy: použite sací násadec Delta Silence Force v polohe s vysunutou kefou alebo, pre lepší výsledok, použite násadec na parkety*.

- Pre rohy a ťažko dosiahnuteľné miesta: použite úzky teleskopický násadec*.

- Pre nábytok a krehké povrchy: použite integrovanú kefu na pažbe (EASY BRUSH) alebo násadec na čalúnenie*.

UPOZORNENIE Pred výmenou príslušenstva vysávača vždy vypnite.

ERGONOMICKÉ RADY

Rada ERGO COMFORT SILENCE

Ergonomická rada ERGO COMFORT SILENCE bola navrhnutá za účelom zjednodušenia a zvýšenia komfortu používateľa pri vysávaní.



Aby ste sa vôbec nemuseli zohýbať, dodržiavajte tieto pokyny:

1. Nastavte dĺžku kovovej teleskopической rúry ERGO COMFORT SILENCE podľa výšky svojej postavy (fig.8).
2. Druhú ruku položte pred rukoväť pažby ERGO COMFORT SILENCE (fig.9).

2 • Zapojenie kábla a zapnutie prístroja

Úplne rozvite napájací kábel, vysávač zapojte do elektrickej siete a stlačte tlačidlo Zapnúť/Vypnúť (fig. 10).

* Podľa modelu : znamená špeciálne príslušenstvo pre niektoré modely či doplnkové príslušenstvo.

- Nastavte sací výkon za pomoci regulátora výkonu na pažbe (fig. 11):
- Poloha  (MIN) pre vysávanie jemných tkanín (záclon, textílii).
- Poloha  (Stredná) pre každodenné vysávanie všetkých typov podláh, pri malom znečistení.
- Poloha  (MAX) pre vysávanie tvrdých podláh a kobercov či koberčekov, v prípade veľkého znečistenia.

UPOZORNENIE Vysávač nikdy nezapínajte bez filtračného systému (3 a 5).

UPOZORNENIE Nikdy neprekročte značku maximálneho množstva umiestnenú na nádobe na prach.

ČISTENIE A ÚDRŽBA

Vzduch, ktorý dýchame, obsahuje častičky, ktoré môžu mať alergický účinok: larvy a výkaly roztočov, plesne, peľ, výpary a zvieracie zvyšky (chlp, koža, sliny, moč). Najjemnejšie častičky sa dostanú hlboko do dýchacieho ústrojenstva, kde môžu spôsobiť zápal a ovplyvniť celkovú dýchaciu funkciu.

Filter HEPA (High Efficiency Particulate Air Filter, teda vysokoučinné vzduchové filtre) umožňujú zachytávať najjemnejšie častičky.

Vďaka filtru HEPA je vzduch vypúšťaný do miestnosti čistejší ako nasávaný vzduch.

DÔLEŽITÉ UPOZORNENIE Pred akoukoľvek údržbou alebo čistením vysávača vždy vypnite a odpojte z elektrickej siete.

1 • Ak máte mechanický model*: mechanické čistenie filtra HEPA a vyprázdnenie nádoby na prach

Po každom použití sa odporúča očistiť filter HEPA, aby sa zachoval nasávací výkon.

Filter HEPA sa čistí pomocou ovládača čistenia (6) Vysávač po použití vypnite, odpojte od elektrickej siete a stlačením tlačidla „OPEN“ otvorte veko (fig. 18), vytiahnite nádobu (fig. 19), ovládač na čistenie filtra HEPA otáčajte v smere otáčania hodinových ručičiek (fig. 20), vytiahnite filtračnú zostavu (3 a 5) (fig. 22), pričom ju pomaly oklepávkajte o steny nádoby, aby ste odstránili zvyšný prach (fig. 23), a potom nádobu na prach vyprázdňte (fig. 24). Ak je mriežka oddeľovača zanesená, očistite ju pomocou handričky (fig. 25). Filtračnú zostavu (3 a 5) znova vložte do nádoby na prach (fig. 26). Nádobu na prach znova vložte do príslušného priestoru a zatvorte veko vysávača (fig. 27).

3 • Skladovanie a prenášanie prístroja

Vysávač po použití vypnite stlačením tlačidla Zapnúť/Vypnúť a prístroj odpojte od elektrickej siete (fig. 12). Napájací kábel naviete stlačením tlačidla na navijanie kábla (fig. 13).

Vďaka rukoväti na prenos sa vysávač ľahko prenáša (fig. 14).

DÔLEŽITÉ UPOZORNENIE Rukoväť nádoby na prach nepoužívajte na prenášanie prístroja (fig. 15).

Vysávač môžete skladovať vo vertikálnej alebo v horizontálnej polohe (fig. 16). Trubicu vložte v parkovacej polohe do odkladacej drážky umiestnenej na spodnej alebo zadnej strane prístroja (fig. 17).

DÔLEŽITÉ UPOZORNENIE Po každom použití sa odporúča pri otáčaní ovládača na čistenie filtra HEPA urobiť 6 plných otáčok, aby si vysávač zachoval svoj nasávací výkon.

2 • Ak máte automatický model*: automatické čistenie filtra HEPA a vyprázdnenie nádoby na prach

Čistenie je automatické, a preto nemusíte nič urobiť. V prípade potreby sa systém spustí sám pri zapojení vysávača do elektrickej siete alebo jeho vypnutí.

POZNÁMKA: Počas čistenia vysávač rachotí. Tento jav je úplne normálny (fig. 21).

Nádobu na prach sa odporúča vyprázdniť po každom použití a/alebo čistení filtra. V danom prípade postupujte nasledovne:

- Vysávač odpojte od elektrickej siete, stlačením tlačidla „OPEN“ otvorte veko (fig. 18) a nádobu vyberte (fig. 19).

- Vyberte filtračnú zostavu zloženú z oddeľovača a filtra (3 a 5) (fig. 22), pričom ju mierne oklepávkajte o steny nádoby, aby ste odstránili zvyšný prach (fig. 23), a potom nádobu na prach vyprázdňte (fig. 24).

- Ak je mriežka oddeľovača zanesená, očistite ju pomocou handričky (fig. 25).

- Filtračnú zostavu (3 a 5) znova vložte do nádoby na prach (fig. 26). Nádobu na prach znova vložte do príslušného priestoru a zatvorte veko vysávača (fig. 27).

* Podľa modelu : znamená špeciálne príslušenstvo pre niektoré modely či doplnkové príslušenstvo.

POZNÁMKA Ak zistíte, že vysávač menej saje, môžete si vynútiť automatické čistenie filtra HEPA. V danom prípade vysávač vypnite a 2-krát za sebou rukou stlačte tlačidlo zapnúť/vypnúť (fig. 28).

DÔLEŽITÉ UPOZORNENIE Potom nádobu na prach vyprázdňte.

3 • Čistenie filtra HEPA

DÔLEŽITÉ UPOZORNENIE Nasávací výkon nie je dostatočný po vykonaní mechanického alebo automatického čistenia filtra HEPA (pozri odsek Čistenie a údržba). V danom prípade je potrebné ho očistiť manuálne.

V danom prípade otvorte veko vysávača (fig. 18), vyberte nádobu na prach a odistite filter HEPA (fig. 29).

Filter HEPA (5) vyberte z oddeľovača (3) (fig. 30), filter oklepte nad odpadovým košom (fig. 31) a vonkajšiu stenu filtra umyte pod studenou tečúcou vodou (fig. 32).

UPOZORNENIE Vnútornú stenu filtra HEPA neumývajte vodou.

Nedotýkajte sa ohybu filtra HEPA ani ho neutierajte. Filter HEPA nechajte schnúť 24 hodín a potom ho znova založte na svoje miesto do prístroja.

Filter HEPA vložte do oddeľovača (fig. 33). Zaisťte ho (fig. 34). Nádobu na prach znova vložte do príslušného priestoru vysávača a zatvorte veko prístroja (fig. 27).

DÔLEŽITÉ UPOZORNENIE Ak je filter HEPA poškodený, môžete si ho kúpiť u svojho predajcu alebo v autorizovanom servisnom stredisku (pozri priložený zoznam).

4 • Čistenie vysávača

Telo vysávača a príslušenstvo utrite jemnou handričkou. Nádobu na prach a oddeľovač umyte čistou vodou (fig. 35 – 36) a potom ich osušte jemnou handričkou (fig. 37).

DÔLEŽITÉ UPOZORNENIE Nepoužívajte agresívne ani drsné čistiace prostriedky. Priehľadnosť nádoby na prach a/alebo veka oddeľovača sa môže časom zmeniť, nemení sa tým však výkonnosť prístroja.

Tento spotrebič vyhovuje smerniciam 73/23 CEE a 89/336 CEE.

Na daný vysávač bolo v súlade so zákonom Č. 22/1997 Zb. vydané prehlásenie o zhode.

Vysávač zodpovedá harmonizovaným technickým normám a nariadeniu vlády: Č. 168/1997 Zb. elektrické zariadenia nízkeho napätia, Č. 169/1997 Zb. - elektromagnetická kompatibilita, Č. 9/2002 Zb. - emisie hluku. Hodnota nameraného hluku činí: 73 dB(A).

Prístroj je určený len na vysávanie v domácnosti. Pri používaní prístroja mimo domácnosti je užívateľ povinný dodržiavať lehoty pravidelných kontrol a revízií podľa normy ČSN 33 1610, «Elektrotechnické predpisy. Revízie a kontroly elektrických spotrebičov počas ich používania.»

ODSTRANOVANIE PORÚCH

DÔLEŽITÉ UPOZORNENIE Keď vysávač správne nefunguje alebo pred akoukoľvek kontrolou, vysávač vypnite stlačením tlačidla Zapnúť/Vypnúť a napájací kábel vytiahnite z elektrickej siete.

Ak sa vysávač nezapne

- Prístroj nie je zapojený v elektrickej sieti. Skontrolujte, či je prístroj správne zapojený v elektrickej sieti.

Ak vysávač nenasáva

- Je zanesený príslušenstvo, trubica, hadica alebo nasávací otvor (9) alebo oddeľovač. Očistite ich.
- Je zanesená mriežka oddeľovača: vyberte filter a očistite ju.
- Je zanesený filter HEPA: očistite ho (pozri odsek Čistenie a údržba). Ak je filter HEPA poškodený, vymeňte ho.
- Je nesprávne zatvorené veko: zatvorte ho.

Ak vysávač saje menej, hučí, písa

- Je čiastočne zanesené príslušenstvo, trubica, hadica alebo nasávací otvor (9) alebo oddeľovač (3): očistite ich.
- Nádobu na prach je plná: vyprázdňte ju a umyte.
- Nádobu na prach je nesprávne umiestnená. Znova ju správne založte (fig. 27).
- Je nasýtený filtračný systém (3 a 5): pozri odsek Čistenie a údržba. Ak je filter HEPA poškodený, vymeňte ho.

- Je zanesená mriežka oddeľovača (3): vyberte filter a očistite ju.
- Regulátor výkonu (16c) je otvorený: zatvorte regulátor výkonu na pažbe.
- Dochádza k úniku vzduchu. Skontrolujte zaistenie nádoby na prach. Skontrolujte, či je správne zasunutý koniec hadice (16d) Skontrolujte, či je správne založený filtračný systém (3 a 5).

Ak je zaplnený oddeľovač

- Prach sa naakumuloval v dolnej časti oddeľovača. Skontrolujte, či nie je zanesený prechod medzi oddeľovačom a nádobou na prach. Vyberte filtračnú zostavu (3 a 5) a pomaly ju oklepkávajte o steny nádoby, aby ste odstránili zvyšky prachu (fig. 23).
- Je upchaný otvor nádoby na prach. Nádobu na prach vyberte a vyprázdňte. Očistite otvor nádoby na prach (9).

Ak sa sací násadec ťažko premiestňuje

- Otvorte regulátor výkonu na pažbe (16c).

Ak sa napájací kábel nedá úplne navíť





- Kábel sa pri navíjaní zastavil: kábel znova vytiahnite a stlačte tlačidlo na navíjanie kábla.

Ak problém pretrváva, vysávač zaneste do najbližšieho autorizovaného servisného strediska spoločnosti Rowenta. Pozrite si zoznam autorizovaných servisných stredísk spoločnosti Rowenta alebo sa obráťte na zákaznícky servis spoločnosti Rowenta.

ZÁRUKA

- Tento prístroj je určený iba na domáce použitie; v prípade, že bude prístroj používaný nevhodným spôsobom alebo v rozpore s návodom na použitie, nemôže byť firma Rowenta viazaná zodpovednosťou a záruka sa ruší.
- Pred prvým použitím svojho prístroja si starostlivo prečítajte návod na použitie: používanie v rozpore s návodom by zbavovalo firmu Rowenta všetkej zodpovednosti.

KDE NAKUPOVAŤ PRÍSLUŠENSTVO

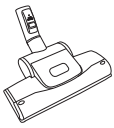
PRÍSLUŠENSTVO*	POUŽÍVANIE	NASADZOVANIE PRÍSLUŠENSTVA	NÁKUPNÉ MIESTA
Kefa 	Na čistenie nábytku.	Nasaďte kefu na koniec tyče.	Zmluvné servisné strediská Rowenta (pozri priložený zoznam adries)
Hubica na čalúnenie 	Na čistenie nábytku.	Na koniec rúrky alebo trubice nasaďte sací nadstavec na čalúnenie.	
Teleskopický štrbinový sací nástavec 	Aby ste sa dostali do zákutí a na ťažko prístupné miesta.	Nasaďte teleskopickú štrbinovú hubicu na koniec tyče.	
Podlahová hubica 	Pre chúlostivé typy podláh.	Na koniec trubice nasaďte sací nadstavec na parkety.	
Mini turbokefa 	Na hĺbkové čistenie čalúnenia.	Na koniec trubice nasaďte malú turbokefu.	
Turbokefa 	Na odstránenie nití a zvieracích chlupov z kobercov a kovalov.	Na koniec trubice nasaďte turbokefu.	

ŽIVOTNÉ PROSTREDIE

- V súlade s platnými zákonnými predpismi je nutné každý prístroj, ktorý je mimo prevádzky, urobiť natrvalo nepoužiteľným: pred tým, ako prístroj zahodíte, ho odpojte od siete a odrežte od neho kábel.
- Životné prostredie: Smernica 2002/95/CE.

Podielajme sa na ochrane životného prostredia!



① Váš prístroj obsahuje početné zhodnotiteľné alebo recyklovateľné materiály.

➔ Zverte ho zbernému miestu alebo, ak neexistuje, zmluvnému servisnému stredisku, kde s ním bude naložený zodpovedajúcim spôsobom.

* Podľa modelu : znamená špeciálne príslušenstvo pre niektoré modely či doplnkové príslušenstvo.

المُحقات	التنظيف	تركيب الملحق	مراكز البيع
فرشاة لشفط الأثاث 	لتنظيف الأثاث	ركب فرشاة شفط الأثاث في نهاية فوهة القوة.	مراكز خدمة روينتا المعتمدين (انظر قائمة العناوين المرفقة)
أداة للأثاث المنجد 	لتنظيف الأثاث	ركب أداة الشقوق للأثاث في نهاية فوهة القوة أو الأنبوب	
أداة تلسكوبية للشقوق 	للوصول الى الزوايا والأماكن الصعبة	ركب الأداة التلسكوبية للمشقوق في نهاية فوهة القوة أو الأنبوب	
فوهة للبلاط 	للأرضيات الناعمة	ركب أداة الأرض الخشبية في نهاية الأنبوب	
فرشاة توربو صغيرة 	لتنظيف التنجيد والقمماش بعمق	ركب فرشاة توربو الصغيرة في نهاية الأنبوب	
فرشاة توربو 	لإزالة الخيطان وشعر الحيوانات المغروس في الموكيت والسجاد	ركب فرشاة توربو في نهاية الأنبوب	

البيئة

حماية البيئة أولاً

يحتوي هذا المنتج على مواد ذات قيمة صناعية ، ويمكن إعادة استعمالها أو معالجتها . يرجى ايداع المنتج لدى الجهات المحلية المختصة بمعالجة المهملات .



①

②

- تبعاً للأنظمة السارية المفعول، وقبل التخلص من منتج لم يعد قيد الإستعمال ، يجب تعطيل عمله (بواسطة فصله عن التيار وقطع السلك الكهربائي التابع له)
- البيئة : قانون البيئة : 2002/95/EC

* حسب الموديل : فيما يتعلق بالمعدات الخاصة ببعض الموديلات أو الملحقات الاختيارية.

- منتهي القوة مفتوح (16c) : ألق منتهي القوة فوق الماسورة .
- إذا كان هنالك تسرباً للهواء، تأكد بأن حجيرة الغبار مقفلة تماماً. تأكد أيضاً بأن نهاية الخرطوم المرن (16d) مركبة بشكل صحيح. تأكد أيضاً بأن نظام الترشيح (3 و 5) مركب بشكل صحيح.

إذا امتدلاً الفاصل

- تتراكم الغبار في قعر الفاصل. تأكد من الأنبوب بين قعر الفاصل وحجيرة الغبار غير مسدود، انزع تركيبة الفلتر (3 و 5) واضربها ضربات خفيفة على جوانب الإناء للتخلص من أي بقايا عالقة من الغبار (شكل 23).
- فوهة حجيرة الغبار مسدودة . انزع حجيرة الغبار وأفرغها. نظف فوهة حجيرة الغبار (9)

إذا كان من الصعب تحريك الفوهة.

- افتح منتهي القوة فوق الماسورة (16c) .

إذا كان السلك الكهربائي لا يلتفت الى آخره

- السلك الكهربائي يتحرك ببطء أثناء الإلتفاف. اسحب السلك الكهربائي إلى آخره ثم اضغط على زرف السلك الكهربائي أوتوماتيكياً.

إذا بقيت المشكلة ولم تجد لها حلاً، إعرض مكنستك على أقرب مركز خدمة مُعتمد من روينتا (انظر قائمة خدمة العملاء المعتمدين) أو اتصل بمركز روينتا لخدمة الزبائن .

ملاحظة هامة : بمجرد أن تبدأ مكنستك الكهربائية بعدم تأدية وظائفها بكفاءة، وقبل اتخاذ أي إجراء؛ أوقف تشغيلها بالضغط على مفتاح : "تشغيل/توقف"، وافصلها عن التيار الكهربائي.

إذا توقفت مكنستك عن العمل

- المنتج غير موصل بالتيار. تأكد بأن المنتج موصل بشكل صحيح بالتيار الكهربائي.

إذا فقدت مكنستك قوة الشفط

- يكون الأنبوب أو أحد الملحقات أو الخرطوم المرن بين الأنبوب وفوهة الشفط (9) والفاصل مسدوداً. خُصّ الخرطوم أو الملحق من الإسداد.
- إذا كان غطاء الفاصل مسدوداً : انزع الفلتر ونظّفه .
- فلتر هيبا مُتسخ : يجب تنظيفه (انظر فقرة التنظيف والصيانة). إذا كان فلتر "هيبا" تالفاً ، استبدله بفلتر "هيبا" جديد.
- الغطاء غير مقفل بشكل صحيح : اقلعه.

إذا ضعفت قوة الشفط في المكنسة الكهربائية، وبدأ يصدر عنها صوت صفير .

- يكون الأنبوب أو أحد الملحقات أو الخرطوم المرن بين الأنبوب وفوهة الشفط (9) والفاصل مسدوداً. خُصّ الخرطوم أو الملحق من الإسداد.
- إذا كانت حجيرة الغبار مليئة : أفرغها ثم أغسلها.
- إذا كانت حجيرة الغبار غير مثبتة في مكانها بشكل صحيح، ثبتها بشكل صحيح (شكل 27) .
- إذا كان نظام الترشيح (3 و 5) مُشعباً : يرجى مراجعة فقرة التنظيف والصيانة. إذا كان فلتر "هيبا" تالفاً ، استبدله بفلتر "هيبا" جديد.
- إذا كان غطاء الفاصل (3) مسدوداً : انزع الفلتر ونظّفه.

الضمانة

- اقرأ تعليمات الإستعمال بدقة قبل أن تستعمل المنتج للمرة الأولى : إن أي استعمال لا يتفق مع هذه التعليمات، يعني روينتا من تحمل أي مسؤولية عنه قانوناً.

- صُمم هذا المنتج للإستعمال المنزلي فقط، إن أي استعمال إحترافي أو أي استعمال خاطيء، أو عدم التقيد بالإرشادات المرفقة ينتج عنه تعطيل المنتج، لن يتحمل المصنّع أية مسؤولية، وبالتالي تلغى الضمانة.

تحذير: لا تضع الجوانب الداخلية لفلتر "هيبا" تحت ماء الصنبور.
لا تلمس أو تمسح طيات الفلتر الداخلية. اترك فلتر "هيبا" لكي يجف تماماً لمدة ٢٤ ساعة قبل إعادته إلى المنتج ثانية.

أعد تركيب فلتر "هيبا" في الفاصل (شكل 33). اقله في مكانه الصحيح (شكل 34). أعد تركيب حجيرة الغبار في مكانها في المكنسة الكهربائية ثم أغلق الغطاء (شكل 27).

ملاحظة هامة: إذا لاحظت أن فلتر "هيبا" قد أصبح تالفاً. يمكنك شراء فلتر جديد من الوكيل أو من مركز خدمة معتمد من روينتا. (انظر القائمة المرفقة).

٤ • تنظيف مكنستك الكهربائية

يُمسح جسم المنتج والملحقات بقطعة قماش ناعمة. تُغسل حجيرة الغبار و الفاصل بالماء (شكل 35-36)، ثم تُجفّف بواسطة قطعة قماش ناعمة (شكل 37).

ملاحظة هامة: لا تستعمل مواد تنظيف كاشطة أو حارقة من أجل التنظيف. قد يتغير مع الوقت اللون الشفاف في حجيرة الغبار أو في غطاء الفاصل، ولكن ذلك لا يؤثر سلباً على أداء المنتج.

ننصح أن يتم تفريغ حجيرة الغبار بعد كل استعمال /أو بعد كل عملية تنظيف للفلتر. يرجى اتباع الخطوات التالية :
- تُفصل المكنسة الكهربائية عن التيار ويُفتح الغطاء بالضغط على زر "OPEN" (شكل 18)، ثم يُنزع الإناء (شكل 19).

- تُنزع مجموعة التركيبية المكونة من الفاصل وتركيبية الفلتر (3 و 5) (شكل 22)، واضربها ضربات خفيفة على جوانب الإناء للتخلص من أي بقايا عالقة من الغبار (شكل 23) ثم أفرغ حجيرة الغبار (شكل 24).

- يُنظف الفاصل والغطاء بواسطة قطعة قماش إذا لزم الأمر (شكل 25).

- تُعاد تركيبية الفلتر (3 و 5) إلى مكانها في داخل حجيرة الغبار (شكل 26). ثم تُثبت حجيرة الغبار في موقعها في المنتج ويُغلق غطاء المكنسة الكهربائية (شكل 27).

ملاحظة هامة: إذا لاحظت أن قوة الشفط في مكنستك الكهربائية قد تراجعت، يمكنك أن تُجر نظام التنظيف الأوتوماتيكي للفلتر "هيبا" القيام بعمله. في هذه الحالة شغل المكنسة الكهربائية بالضغط على زر "تشغيل/توقف" مرتين متتاليتين (شكل 28).

ملاحظة هامة : من الضروري تفريغ حجيرة الغبار بعد ذلك .

٣ • صيانة فلتر "هيبا"

ملاحظة هامة: قد تبقى قوة الشفط ضعيفة بعد التنظيف الأوتوماتيكي أو التنظيف الميكانيكي لفلتر "هيبا" (يرجى مراجعة فقرة التنظيف والصيانة). في هذه الحالة يتوجب التنظيف يدوياً.

في هذه الحالة ، افتح غطاء المكنسة الكهربائية (شكل 18)، انزع حجيرة الغبار وحرر فلتر "هيبا" (شكل 29).
انزع فلتر "هيبا" (5) من الفاصل (3) (شكل 30)، واضرب الفلتر ضربات خفيفة فوق سلة المهملات (شكل 31) ثم نظف الجدران الخارجية للفلتر تحت ماء الصنبور (شكل 32).

ملاحظة هامة: لا تستعمل المكنسة الكهربائية إذا وصل مؤشر الغبار الى علامة الحد الأقصى.

٣ • تخزين ونقل المنتج

بعد الإستعمال، أوقف المنتج عن التشغيل بالضغط على الزر : تشغيل/توقف، ثم فصلها عن التيار (شكل 12). أرجع السلك الكهربائي الى مكانه بالضغط على زر لف السلك (شكل 13). يرجى استعمال مقبض الحمل لنقل المنتج بكل سهولة (شكل 14).

ملاحظة هامة : لا تستعمل مقبض حبيرة الغبار لحمل المنتج (شكل 15).

عند تخزين مكنستك الكهربائية، يمكن وضعها في حالة التوقف عمودياً أو أفقياً (شكل 16) ضع الخرطوم في فتحة التخزين في الأسفل، أو في مؤخره المنتج ، في وضعية التوقف (شكل 17).

٢ • توصيل السلك الكهربائي واستعمال المكنسة الكهربائية.

مدد السلك الكهربائي الى آخره، وأوصل المكنسة الكهربائية بالتيار واضغط على زر: تشغيل/توقف (شكل 10) • ضبط قوة الشفط بواسطة منقني القوة فوق الماسورة (شكل 11).

- وضعية (MIN) لشفط الأنسجة الرقيقة (الستائر والمنسوجات).
- وضعية (EOE) (وسطى) للشفط اليومي لكل أنواع الأرضيات، في حالة الإتشاخ الخفيف.
- وضعية (MAX) لشفط الأرضيات الصلبة والسجاد والموكيت في حالة الإتشاخ الشديد.

ملاحظة هامة : لا تُشغَل المكنسة الكهربائية دون وجود نظام الترشيح فيها (3 و 5)

التنظيف والصيانة

يحتوي الهواء الذي نستنشقه على الكثير من الجسيمات الصغيرة المثيرة للحساسية، كالغنة، اليرقات، الذرق، غبار الطلع، الدخان، وبقايا الحيوانات (مثل الشعر، الجلد، اللعاب، والبول). تتغلغل هذه الجسيمات الدقيقة جداً في عمق الجهاز التنفسي للإنسان، حيث تسبب الإتهابات والضعف في الرئتين.

ولكن فلتر "هيبا" (العالي الأداء ضد هذه الجسيمات) يقوم بترشيح الهواء وتنقيته من هذه الجسيمات الصغيرة، ويصعب الهواء الذي يخرج من مكنستك الكهربائية صحي وأنقى من الهواء الذي تم شفطه قبل لحظات من هواء الغرفة.

ملاحظة هامة: أوقف دائماً تشغيل المنتج وافصل القابس عن التيار قبل الصيانة أو التنظيف.

١ • إذا كان لديك الموديل الميكانيكي*:

التنظيف الميكانيكي لفلتر "هيبا"

و إفراغ حبيرة تجميع الغبار

ننصح بعد كل استعمال أن يتم تنظيف فلتر "هيبا" للحصول دائماً على القوة المثالية في الشفط.

يُنظَف فلتر "هيبا" بواسطة مسكة خاصة (6). بعد الإستعمال. أوقف تشغيل المكنسة الكهربائية، افصلها عن التيار الكهربائي وافتح الغطاء بالضغط على زر "OPEN" (شكل 18)، انزع الإناء (شكل 19)، شغَل مسكة التنظيف

١ • إذا كان لديك الموديل الأوتوماتيكي*:

التنظيف الأوتوماتيكي لفلتر "هيبا"

و إفراغ حبيرة تجميع الغبار

يتم التنظيف بشكل أوتوماتيكي، ولا يستدعي أي إجراء من قبلك . ويتم تفعيل هذه الخاصية عند تشغيل المكنسة الكهربائية أو عند توقيفها.

ملاحظة : يصدر عن المكنسة الكهربائية صوت "كليك" أثناء عملية التنظيف . هذا أمر طبيعي (شكل 21).

*حسب الموديل : فيما يتعلق بالمعدات الخاصة ببعض الموديلات أو الملحقات الاختيارية.

قبل الإستعمال للمرة الأولى

١ • انزع التغليف

أشخاص ليست لديهم الخبرة أو المعرفة، ما لم تتم مراقبتهم، أو إرشادهم عن كيفية استعمال المنتج بواسطة شخص مسؤول من أجل السلامة.

يجب مراقبة الأطفال للتأكد بأنهم لا يعبتون بالمنتج.

زُودت مكنستك الكهربائية بنظام للأمان، يمنع حصول السخونة المفرطة في المحرك. في بعض الحالات (أثناء شطف الغبار عن المقاعد والكراسي المنجدة .. وغيرها) قد تتعثر أداة الأمان، ويصدر عن المنتج صوت غير عادي أو صفير، فهذا ليس بالأمر الخطير.

استعمل فقط ملحقات وفلترات روييتا الأصلية.

تأكد من أن جميع الفلترات في أماكنها الصحيحة.

لا تُشغّل المكنسة دون وجود نظام الترشيح (٣ و ٥) أو إذا كان الغطاء مفتوحاً.

لا تضع الفلتر في المكنسة إذا لم يكن جافاً تماماً.

في حال صعوبة الحصول على ملحقات وفلترات لمكنستك الكهربائية، اتصل بقسم روييتا لخدمة الزبائن (انظر قائمة خدمة العملاء في الصفحة الأخيرة).

٢ • نصائح وإرشادات

قبل كل استعمال، يجب تمديد السلك الكهربائي بالكامل. لا تدع السلك يتعقد أو يستقر فوق حواف حادة.

في حال استعملت وصلة كهربائية، تأكد بأنها في حالة ممتازة، وقادرة على تحمل القوة التي يتطلبها تشغيل المنتج. لا تفصل التيار عن المنتج بواسطة شد السلك الكهربائي. لا تُحرّك المكنسة الكهربائية بواسطة شد السلك الكهربائي، بل يجب تحريكها بواسطة مقبض الحمل. لا ترفع المنتج بحمله من السلك الكهربائي أو الخرطوم التابع له مطلقاً. اوقف المنتج وافصله عن التيار بعد كل استعمال. أوقف المنتج دائماً عن التشغيل وافصله عن التيار قبل القيام بأية عملية تنظيف أو صيانة.

لم يُعد هذا المنتج ليُستعمل بواسطة أشخاص (بمن فيهم الأطفال) لا يتمتعون بقدرات بدنية وحسية وعقلية كافية، أو

طريقة إستعمال المنتج

١ • تركيب أجزاء المنتج

أدخل نهاية الخرطوم (16d) في فتحة الشفط (9) (شكل 1 و 2) ثم أوصله (16e) في مقدمة المنتج (شكل 3 و 4). لنزع الخرطوم، حرر نهايته باستعمال زر الفك ثم اسحبه لناحيته، فك المشبك بالضغط على العلاقة واسحبه لناحيته. ثبت المشبك الخاص بالملحقات على الأنبوب وخرّن الملحقات عليه. يبقى حامل الملحقات فوق الأنبوب.

• ركب الأنبوب التلسكوبي المعدني في نهاية الماسورة إلى أن تسمع صوت التثبيت "كليك" (شكل 5) (لفكه)، اضغط على زر تثبيت الأنبوب واسحبه).

• ركب الشفاط Delta Silence Force في نهاية الأنبوب التلسكوبي المعدني إلى أن تسمع صوت التثبيت "كليك" (شكل 6) (لفكه)، اضغط على زر تثبيت الشفاط واسحبه).

• أضبط طول الأنبوب التلسكوبي المعدني حسب الحاجة بواسطة النظام التلسكوبي (شكل 7) (TELESCOPIC SYSTEM).

• ركب القطعة الملحقة المناسبة في نهاية الأنبوب التلسكوبي المعدني أو في نهاية الماسورة:

• للمسجاد والموكيت: استعمل الشفاط Delta Silence Force في وضعية الفرشاة القصيرة أو فرشاة توربو* (لوبر الحيوانات وشعرها).

للأرضيات الخشبية (الباركيه) والبلاط الناعم: استعمل الشفاط Delta Silence Force ذي الفرشاة الطويلة، أو للحصول على نتيجة أفضل، استعمل أداة الشفط للأرضيات الخشبية (باركيه)*.

- للزوايا والمساحات الصعبة الوصول: استعمل أداة شفط الشقوق التلسكوبية*.

- للأثاث والسطوح السريعة العطب: استعمل الفرشاة المندمجة مع الماسورة (EASY BRUSH) أو أداة الشفط للأثاث*.

هام : أوقف المكنسة دائماً وافصلها عن التيار الكهربائي قبل استبدال أو تغيير أحد الملحقات.

"نصائح لراحة الجسم"

مجموعة ERGO COMFORT SILENCE لراحة الجسم، تم تصميم مجموعة ERGO COMFORT SILENCE لتأمين راحة المستعمل بسهولة وتدعيمها لدى الانتقال من المكنسة الكهربائية.

لتفادي انحناء الظهر وضمان استقامة الجسم، يرجى الحرص على:

1. ضبط طول الأنبوب التلسكوبي المعدني ERGO COMFORT SILENCE

حسب قامتك وبنية جسمك. (fig.8)

2. وضع اليد الثانية على مقبض الماسورة

ERGO COMFORT SILENCE (fig.9)

* حسب الموديل: فيما يتعلق بالمعدات الخاصة ببعض الموديلات أو الملحقات الاختيارية.

إرشادات من أجل السلامة

بكفاءة. في هذه الحالة، لا تفتح المنتج ولا تحاول إصلاحه بنفسك، بل ارسله إلى أقرب مركز خدمة مُعتمد لروينتا، أو اتصل بقسم خدمة الزبائن (انظر قائمة خدمة العملاء في الصفحة الأخيرة).

٢ • قوة التيار الكهربائي

تأكد بأن قوة التيار في المنتج تتناسب مع قوة التيار عندك ٢٣٠-٢٤٠ فولط.

تأكد بأن المنتج مفصلاً عن التيار بسحب المقبس من مأخذ الكهرباء : فوراً بعد الإستعمال، قبل تغيير الملحقات، قبل الصيانة أو استبدال كيس الغبار.
لا تستعمل المنتج: - إذا كان السلك الكهربائي تالفاً. السلك الكهربائي وأداة الف التابعة له في المكنسة الكهربائية يجب استبدالهما بواسطة مركز خدمة روينتا المعتمد، لأن ذلك يتطلب أدوات خاصة ، وتجنباً لأي خطر مُحتمل.

٣ • التوصيلات

يجب أن يتم توصيل المنتج بواسطة متخصصين لإستبدال القطع التالفة بقطع أصلية. إنه من الخطر جداً أن تقوم بتوصيل المنتج بنفسك، لأن ذلك سوف يُسقط عنه الضمانة.

من أجل سلامتك، يخضع هذا المُنتج للأنظمة والقوانين السارية المفعول (قانون الفولطية المنخفض، التوافقية الكهرومغناطيسية، قوانين البيئة... الخ) .

١ • شروط الإستعمال

مكنستك الكهربائية هي منتج كهربائي : يجب أن تُستعمل في ظروف عادية . يجب استعمال هذا المنتج وتخزينه بعيداً عن متناول الأطفال والأشخاص من ذوي الإحتياجات الخاصة. لا تترك المنتج دون رقابة عندما يكون في حالة تشغيل. يجب أن تبقى فوهات وأنايب الشفط بعيدة عن الأذنين والعينين. لا تشفط المُسطحات المبللة بالماء أو أى نوع من أنواع السوائل أو المواد الساخنة، أو المواد الدقيقة الناعمة (مثل الجيبس والإسمنت والرماد وغيرها..)، وكذلك الأمر بالنسبة للأنفاض الكبيرة الحجم مثل قطع الزجاج الكبيرة الحجم، أو المواد الخطرة (مثل المذيبات، مواد الكشط، وغيرها)، المواد الكيماوية (مثل الأسيدي، المنظفات، وغيرها)، والمواد القابلة للإشتعال أو المواد القابلة للإفجار (البنترول وغيره).

لا تغمر المنتج بالماء، ولا تعرضه لرداذ الماء، ولا تخزنه خارج المنزل. لا تستعمل المنتج إذا تعرّض للسقوط أرضاً، أو إذا ظهرت عليه علامات العطب، أو إذا لم يعد يؤدي وظائفه

وصف أجزاء المنتج

الملاحظات	الرموز	الوصف
		1. غطاء
		2. حجيرة الغبار
		3. مقبض للحمل
		4. فتحة الغطاء
		5. فلتر "هيبا" *
		5a- فلتر "هيبا" للموديل الميكانيكي
		(مرجع : RS-RT3078)
		5b- فلتر "هيبا" للموديل الأوتوماتيكي
		(مرجع : RS-RT3079)
		6. مسكة لتنظيف فلتر "هيبا" (للموديل الميكانيكي)
		7. زر غطاء "الفتح"
		8. حجيرة كيس الغبار
		9. فوهة الشفط
		10. مخرج الهواء
		11. زر "تشغيل/توقف"
		12. زر لف السلك الكهربائي أوتوماتيكياً
		13. مواقع التوقف
		14. حاملة للخرطوم
		15. مؤشر امتلاء كيس الغبار
	16.	خرطوم مرن مع ماسورة ERGO COMFORT SILENCE
		16a - ماسورة لتأمين راحة الجسم ERGO COMFORT SILENCE
		16b - فرشاة مدمجة (EASY BRUSH)
		16c - منقي القوة (POWER CONTROL)
		16d - نهاية الخرطوم المرن (مع زر دفع)
		16e - مشبك الخرطوم المرن (مع علاقة)
	17.	أداة شفط تلسكوبية للشقوق *
	18.	فرشاة لشفط الأثاث *
	19.	فرشاة لشفط للأرضيات الخشبية (الباركيه) *
	20.	أنبوب تلسكوبي معدني ERGO COMFORT SILENCE
		20a - نظام تثبيت الماسورة/الأنبوب (LOCK SYSTEM)
		20b - زر لضبط الأنبوب (TELESCOPIC SYSTEM)
	21.	Delta Silence Force شفاط
		21a - نظام تثبيت الأنبوب /الشفاط
		Delta Silence Force (LOCK SYSTEM)
		21b - زر بوضعتين : 2 فرشاة قصيرة للسجاد والموكيت / فرشاة طويلة للأرضيات الخشبية (الباركيه) والأرضيات الناعمة .
	22.	فرشاة "توربو" *
	23.	فرشاة ميني "توربو" *

* حسب الموديل : فيما يتعلق بالمعدات الخاصة ببعض الموديلات أو الملحقات الإختيارية.