

Tefal®

ULTRAGLISS



www.tefal.com

EN
DE
FR
NL
IT
ES
PT
DA
NO
SV
FI
EL
CS
HU
SK
HR
SL
RO
SR
BG
PL
TR
UK
ET
LV
LT
RU

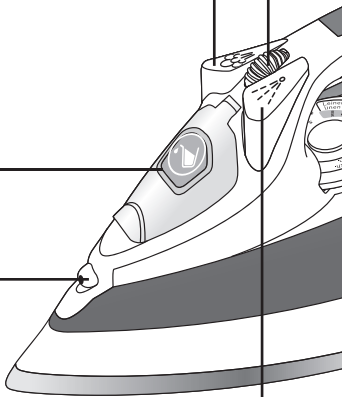
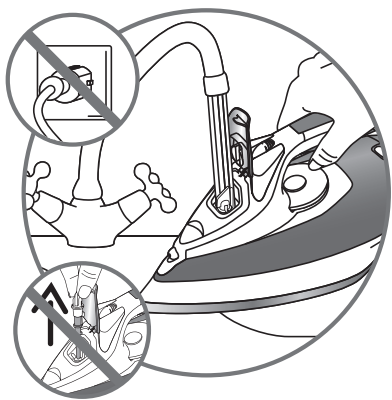

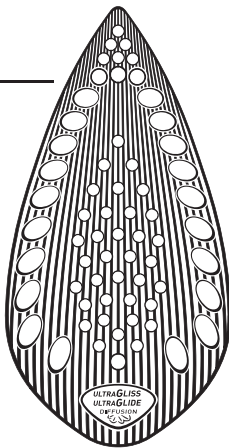
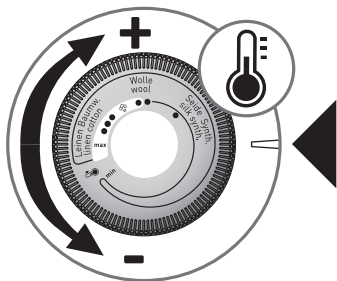
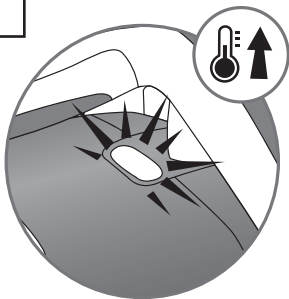
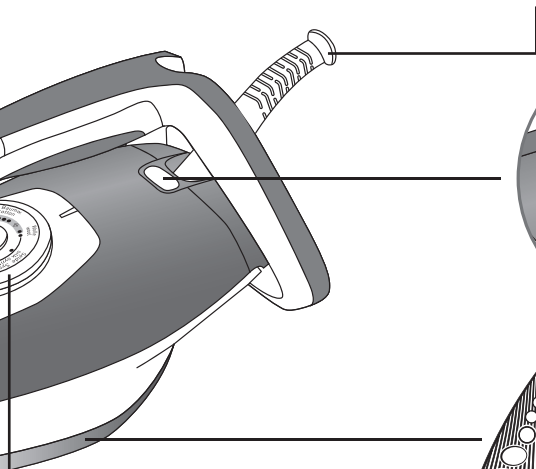
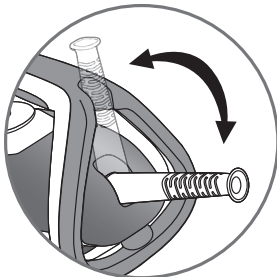
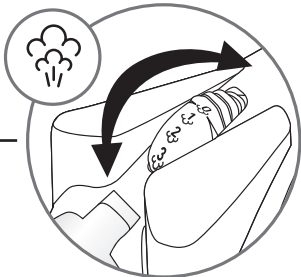

1 First use*

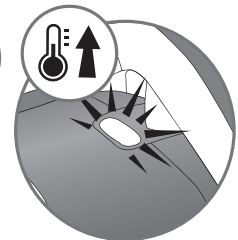
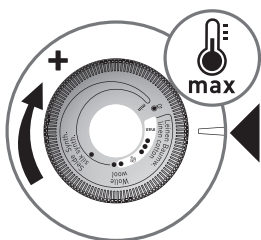
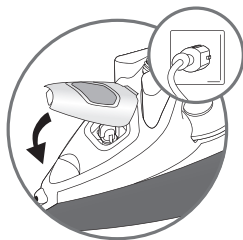
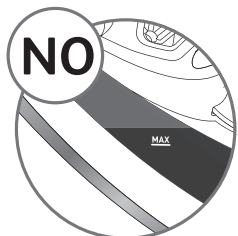
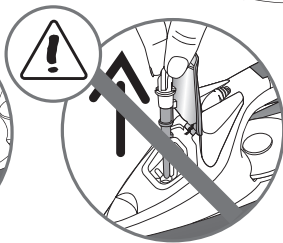
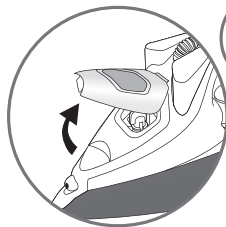
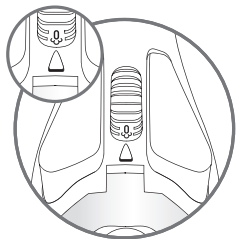
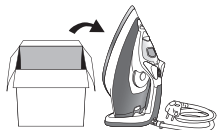

*DE Erstgebrauch • FR Première utilisation • NL Voor het eerste gebruik • IT Primo utilizzo • ES Primer uso • PT Primeira utilização • DA Første brug • NO Før første bruk • SV Första användningen • FI Ensimmäinen käyttökerta • EL Πρώτη χρήση • CS První použití • HU Első használat • SK Prvé použitie • HR Prva uporaba • SL Prva uporaba • RO Prima utilizare • SR Prva upotreba • BG Първа употреба • PL Pierwsze użycie • TR İlk kullanım • UK Перед першим використанням • ET esmane kasutamine • LV Pirmā izmantošana • LT Pirmąkartą naudojant • RU Первое использование

1 First use*

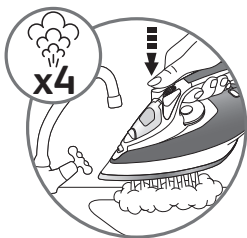
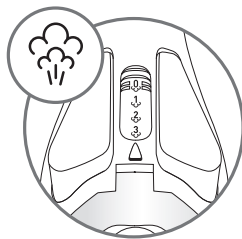
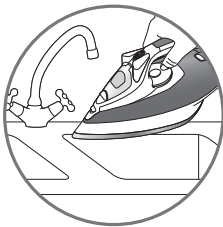
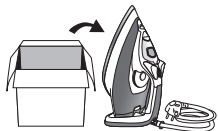

2 Water tank filling*

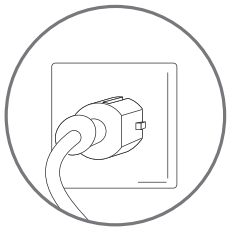
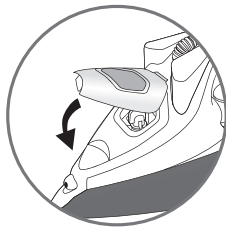
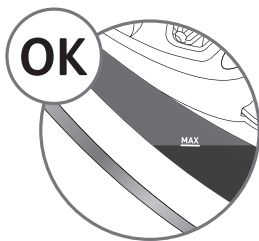
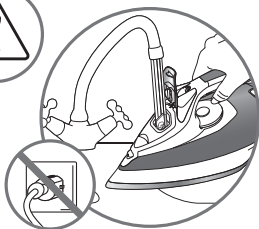
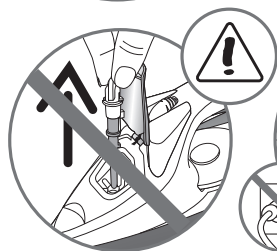
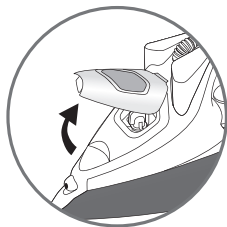
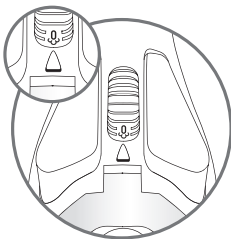
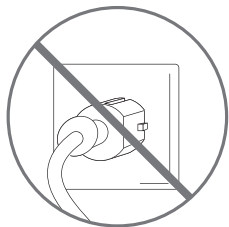
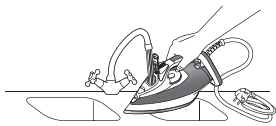

*DE Wassertankkapazität • FR Remplissage du réservoir • NL Vullen van het waterreservoir • IT Riempimento del serbatoio • ES Llenado del tanque de agua • PT Encher o reservatório de água • DA Vandpåfyldning • NO Fylle vanntanken • SV Påfyllning av vattentank • FI Vesisäiliön täyttö • EL Γέμισμα του δοχείου νερού • CS Naplnění vodní nádržky • HU Víztartály feltöltése • SK Naplnenie vodnej nádržky • HR Otvor za punjenje spremnika vode • SL Polnjenje rezervoarja • RO Umplere rezervor de apă • SR Punjenje rezervoara za vodu • BG Пълнене на резервоара с вода • PL Napełnianie zbiornika • TR Su haznesini doldurma • UK Наповнити резервуар водою • ET veepaagi täitmine • LV Ūdens tvertnes uzpildīšana • LT Vandens talpos pildymas • RU Заполнение резервуара для воды

3.1 Temperature setting*

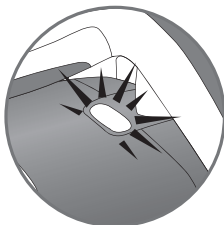
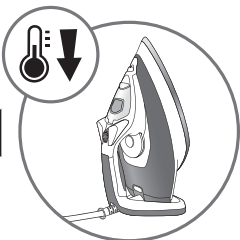
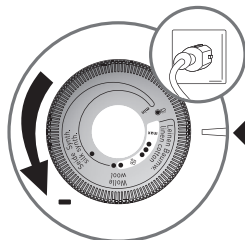
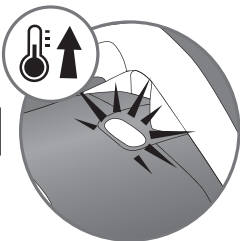
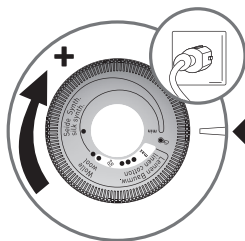
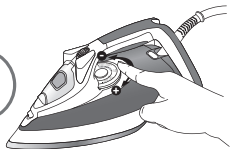

- EN** It is normal for the indicator light to switch on and off during ironing.
DE Es ist normal, dass das Kontrollämpchen während des Bügelns an- und ausgeht.
FR Il est normal que le voyant s'allume et s'éteigne pendant le repassage.
NL Het is normaal dat tijdens het strijken het controlelampje aan- en uitgaat.
IT È normale che la spia luminosa si accenda e si spenga durante la stiratura.
ES Es normal que el indicador se encienda y se apague durante el planchado.
PT É normal que a luz piloto acenda e apague enquanto passa a ferro.
DA Det er normalt at kontrollampen tænder og slukker under strykningen.
NO Det er normalt at indikatoren tennes og slukkes i løpet av strykningen.
SV Det är normalt att kontrollampan tänds och släcks under strykningen.
FI On normaalia että termostaatin merkkivalo syttyy ja sammuu silittämissen aikana.
EL Είναι φυσιολογικό η φωτεινή ένδειξη να αναβοσβήνει κατά τη διάρκεια του σιδερώματος.
CS Světelná kontrolka se během žehlení běžně rozsvěcí a zhasíná.
HU Vasalás közben a kontrollámpa felgyullad és kialszik. Ez természetes folyamat.
SK Kontrolka sa počas zehlenia bezne rozsvetuje a zhasína.
HR Normalno je da se signalno svjetlo pali i gasi tijekom glačanja.
SL Običajno je, da kontrolna lučka med likanjem zasveti in ugasne.
RO Este normal ca indicatorul luminos sa se aprinda.si sa se stinga în timpul calcatului.
SR Normalno je da će se svetlosni signal paliti i gasiti tokom peglanja.
BG Нормално е светлинният индикатор да светва и да изгасва в процеса на гладене.
PL Gasnienie i zapalenie się kontrolki jest normalne w czasie prasowania.
TR Ütüleme esnasında göstergenin yanıp sönmesi normaldir.
UK Увімкнення і вимкнення сигнальної лампочки під час прасування є нормальним явищем.
ET On normaalne, et märgutuli süttib ja kustub triikimise ajal.
LV Ir normali, ka signallampina iedegas un izsledzas gludināšanas laikā.
LT Indikatoriaus lemputė lyginimo metu užsidega ir užgessta- tai normalu.
RU Во время глажения индикатор работы загорается и гаснет – это нормально.

***DE** Temperatureinstellung • **FR** Réglage de la température • **NL** Instellen temperatuur • **IT** Impostazione della temperatura • **ES** Ajuste de temperatura • **PT** Regular a temperatura • **DA** Temperaturindstilling • **NO** Stille inn temperatur • **SV** Inställning av temperatur • **FI** Lämpötilan säätö • **EL** Ρύθμιση της θερμοκρασίας • **CS** Nastavení teploty • **HU** Hőmérséklet beállítás • **SK** Nastavenie teploty • **HR** Izbornik temperature • **SL** Nastavitev temperature • **RO** Setarea temperaturii • **SR** Podešavanje temperature • **BG** Настройка на температурата • **PL** Ustawienia temperatury • **TR** Isı ayarı • **UK** Оберить температурний режим • **ET** temperatuuri valikud • **LV** Temperatūras iestatīšana • **LT** Temperatūros parinkimas • **RU** Установка температуры

3.2 Steam setting*

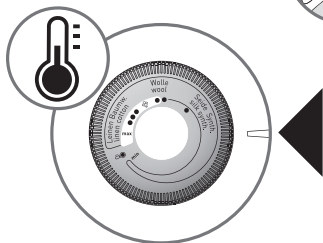
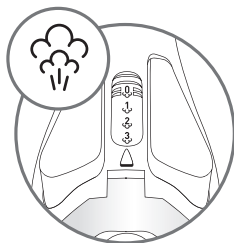

min • • • max

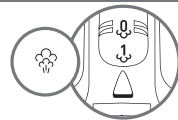

• • • max

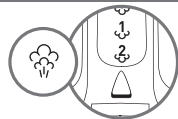

• • • max

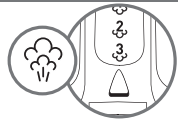

• • • max

*DE Variable Dampfeinstellung • FR Réglage de la vapeur • NL Instellen stoom • IT Impostazione del vapore • ES Ajuste del vapor • PT Regular o débito de vapor • DA Dampindstilling • NO Stille inn damp • SV Inställning av ånga • FI Höyryn säätö • EL Ρύθμιση του ατμού • CS Nastavení páry • HU Gőzmennyiség beállítás • SK Nastavenie pary • HR Izbornik jačine pare • SL Nastavitev pare • RO Setarea cantităţii de abur • SR Podešavanje pare • BG Настройка на парата • PL Ustawienia pary • TR Buhar ayarı • UK Оберіть рівень подачі пари • ET auru valik • LV Tvaika iestāšanās • LT Garų srauto parinkimas • RU Установка пара

4 Extra steam*

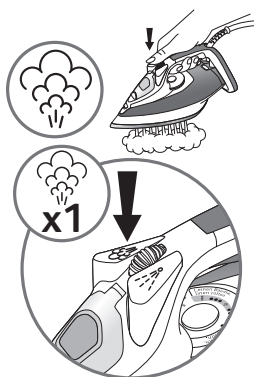
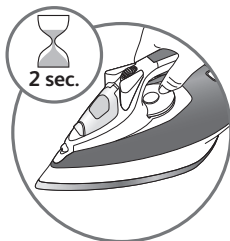
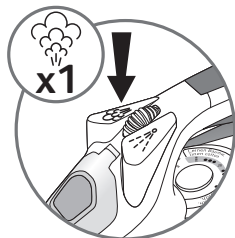

*DE Extra-Dampfstoß • FR Superpressing • NL Extra stoom • IT Extra vapore • ES Vapor extra • PT Super Vapor • DA Ekstra damp • NO Ekstra damp • SV Extra ånga • FI Lisähöyry • EL Εξτρα ατμός • CS Extra parní výstup • HU Extra gőz • SK Extra parný výstup • HR Dodatni udar pare • SL Dodatna para • RO Abur suplimentar • SR Dodatna para • BG Додълнителна пара • PL Extra para • TR Yoğun buhar • UK Для отримання більшої кількості пари • ET liisaaur • LV Papildu tvaiks • LT Papildomas srautas • RU Экстра-пар

5 Spray*

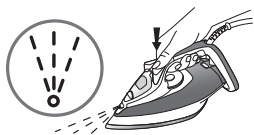
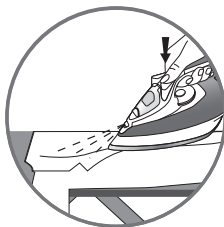
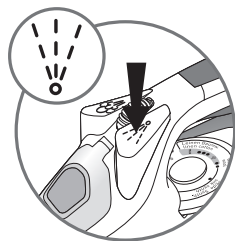

*DE Spray • FR Spray • NL Spray • IT Spray • ES Spray • PT Spray • DA Spray • NO Spray • SV Sprej • FI Suihke • EL Σπρέι • CS Kropení • HU Spriccelés • SK Kropenie • HR Raspršivač • SL Razpršilo • RO Jet de apă • SR Sprej • BG Спрей • PL Spryskiwacz • TR Sprey • UK Зволоження білизни • ET pihusti • LV Smidzinātājs • LT Purkštukas • RU Спрей

6 Vertical steam*

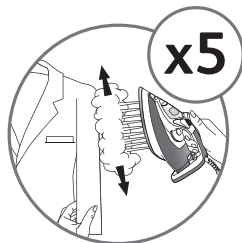
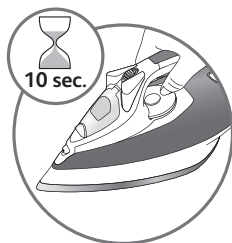
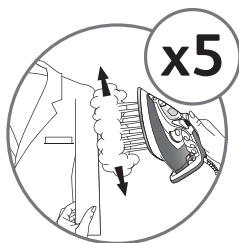
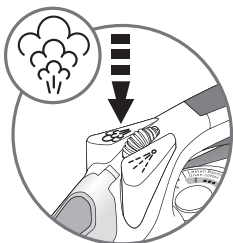
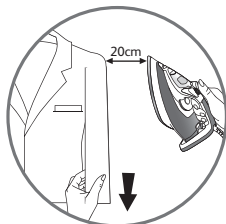
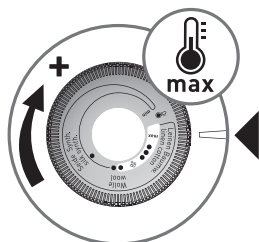

*DE Vertikaldampf • FR Vapeur verticale • NL Verticale stoom • IT Vapore verticale •
ES Vapor vertical • PT Engomar na vertical • DA Lodret damp • NO Vertikal damp • SV Vertikal ånga • FI Pystyhöyrytys • EL Κάθετος ατμός • CS Svislé napařování • HU Fügőleges gőzölés •
SK Zvislé napařovanie • HR Okomiti udar pare • SL Vertikalna para • RO Abur vertical •
SR Vertikalna para • BG Вертикална пара • PL Prasowanie w pionie • TR Dikey ütüleme •
UK Вертикальне відпарювання • ET vertikaalaur • LV Vertikāls tvaiks • LT Vertikalus garų
srautas • RU Вертикальный пар

7 Iron storage*

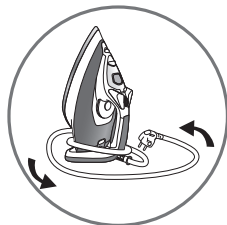
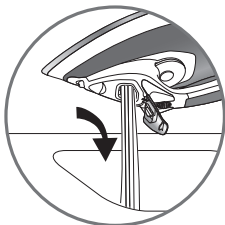
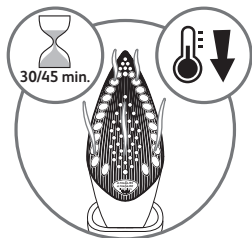
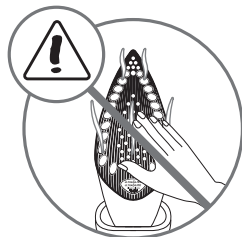
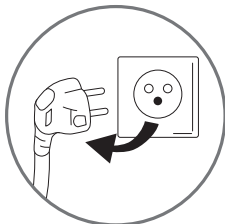
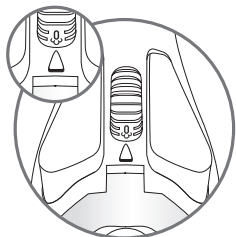

*DE Aufbewahrung des Bügelautomaten • FR Rangement du fer • NL Opbergen van het strijkijzer • IT Alloggio del ferro • ES Almacenamiento de la plancha • PT Arrumar o ferro • DA Opbevaring af strygejern • NO Oppbevaring av jernet • SV Förvaring av strykjärnet • FI Silitysraudan säilytys • EL Αποθήκευση του σίδερου • CS Uskladnění žehličky • HU Vasaló tároló • SK Uskladnenie žehličky • HR Pohrana glačala • SL Spravljanje likalnika • RO Depozitarea fierului • SR Odlaganje pegle • BG Съхранение на ютията • PL Przechowywanie żelazka • TR Ütü'nün saklanması • UK Зберігання праски • ET triikarava hoidmine • LV Gludekļa uzglabāšana • LT Lygintuvo laikymas • RU Хранение утюга

8 Anti-calc valve cleaning (once a month)*

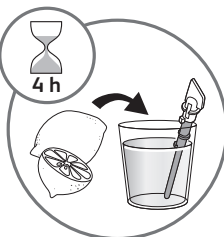
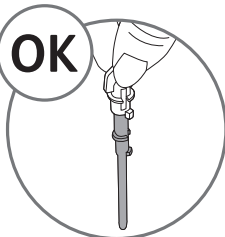
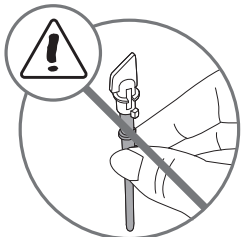
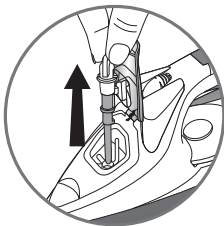
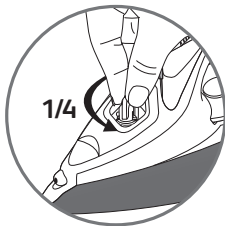
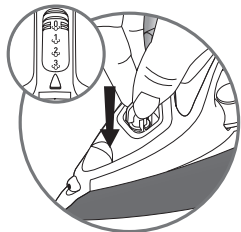
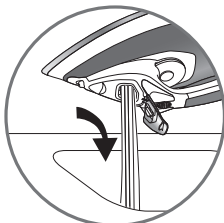
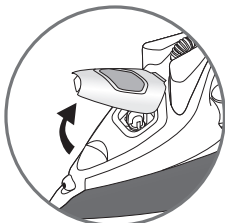
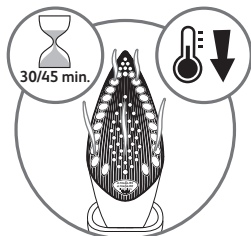
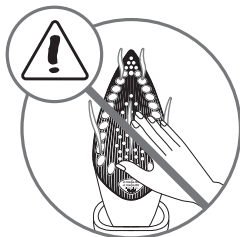
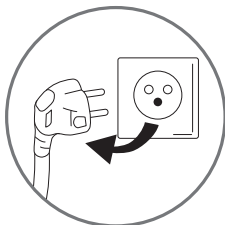
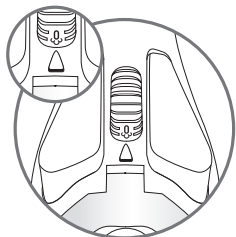

8 Anti-calc valve cleaning (once a month)*

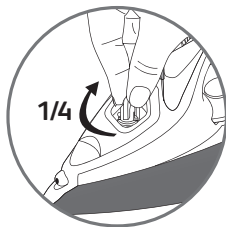
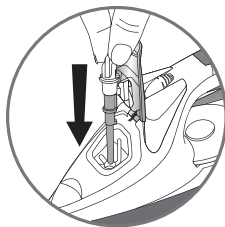
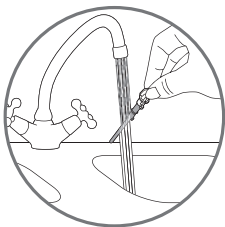

***DE** Reinigung des Anti-Kalk-Stabs (einmal monatlich) • **FR** Nettoyage de la tige anti calcaire (une fois par mois) • **NL** Anti-kalkstaafje reinigen (1 x per maand) • **IT** Pulizia della valvola anticalc (una volta al mese) • **ES** Válvula de limpieza anticál (una vez al mes) • **PT** Limpeza da válvula anti-calcário (uma vez por mês) • **DA** Rengøring af antikalk magneten (en gang per måned) • **NO** Rensing av anti-kalk pinnen (en gang i måneden) • **SV** Rengöring av kalkstickan (en gång i månaden) • **FI** Kalkinpoistopiukon puhdistaminen (kerran kuukaudessa) • **EL** Καθαρισμός της αντιαλκαλικής βαλβίδας (1 φορά το μήνα) • **CS** Odvápňovací systém - čištění (jedenkrát měsíčně) • **HU** Vízkőképződést gátló rendszer - (havi tisztítás) • **SK** Odvápňovací systém - čistenie (raz mesačne) • **HR** Štapić protiv kamenca (čišćenje provoditi jednom mjesečno) • **SL** Čiščenje vodnega kamna (enkrat mesečno) • **RO** Curățarea țigii anti-calcar (odată pe lună) • **SR** Čišćenje ventila protiv kamenca (jednom mesečno) • **BG** Почистване на анти-варовиковата игла (веднъж месечно) • **PL** Odkamienianie (raz w miesiącu) • **TR** Anti kireç valfinin temizliği (ayda 1 kere) • **UK** Очищення протипаняного стрижня (щомісяця) • **ET** katlakivi klapi puhastamine (kord kuus) • **LV** Pretarņākošanas serdeņa tīrīšana (1 reizi mēnesī) • **LT** Strypelio nukalkinimas (kartą per mėnesį) • **RU** Очистка противоизвесткового стержня (1 раз в месяц)

9 Self-cleaning (once a month)*

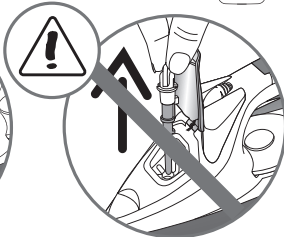
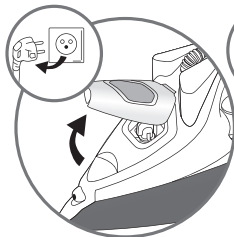
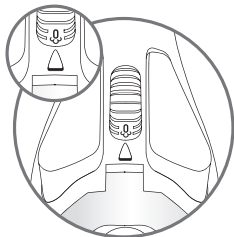

9 Self-cleaning (once a month)*

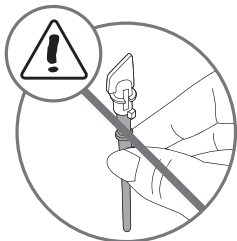
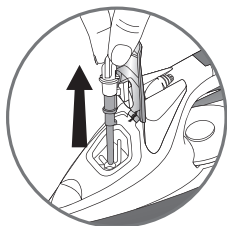
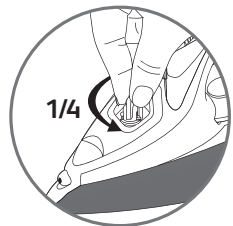
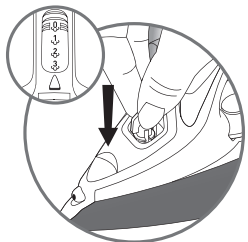
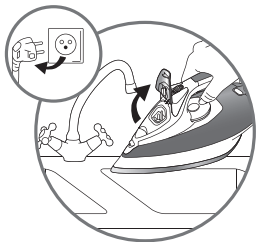
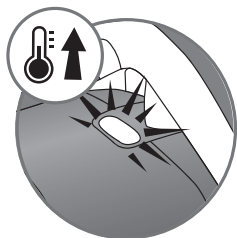
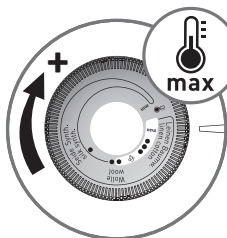
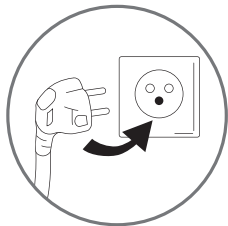
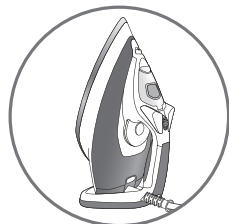

9 Self-cleaning (once a month)*

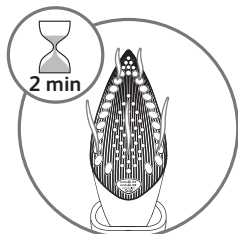
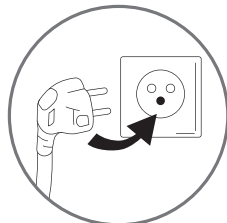
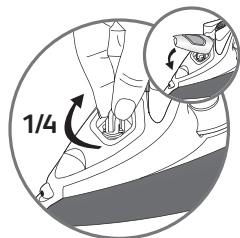
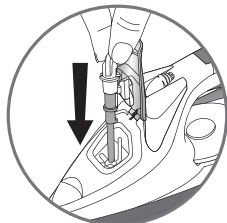
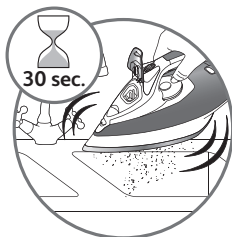
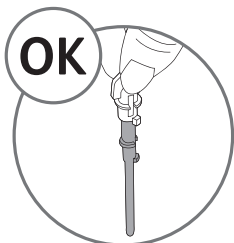

*DE Selbstreinigung durchführen (einmal monatlich) • FR Auto nettoyage (une fois par mois) • NL Zelfreiniging (1 x per maand) • It Auto-pulizia (una volta al mese) • ES Auto-limpieza (una vez al mes) • PT Auto-limpeza (uma vez por mês) • DA Selvrens (en gang per måned) • NO Selvrensing (en gang i måneden) • SV Självrengöring (en gång i månaden) • FI Itsepuhdistustoiminto (kerran kuukaudessa) • EL Λειτουργία αυτοκαθαρισμού (1 φορά το μήνα) • CS Samočištění (jedenkrát měsíčně) • HU Öntisztító (havi tisztítás) • SK Samočistenie (raz mesačne) • HR Funkcija samočišćenja (čišćenje provoditi jednom mjesečno) • SL Samodejno čiščenje (enkrat mesečno) • RO Auto-curățare (odată pe lună) • SR Samočišćenje (jednom mesečno) • BG Самопочистване (веднъж месечно) • PL Samoczyszczenie (raz w miesiącu) • TR Kendi kendine temizleme (ayda 1 kere) • UK Система автоочищення (щомісяця) • ET isepuhustus (kord kuus) • LV Pašattīrīšana (1 reizi mēnesī) • LT Automatinis valymas (kartą per mėnesį) • RU Самоочистка (1 раз в месяц)

10 Soleplate cleaning*

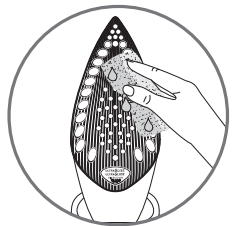
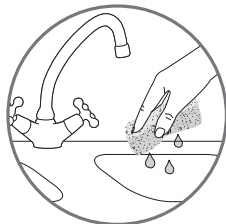
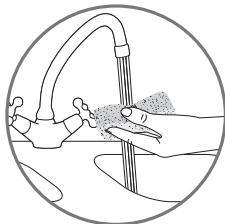
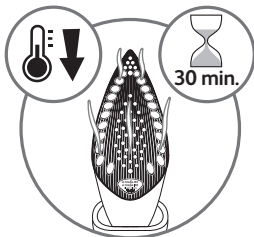
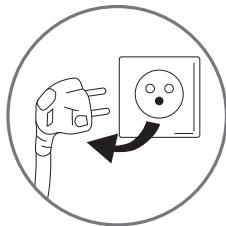
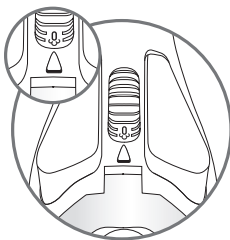
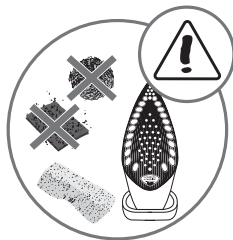

*DE Reinigung der Bügelsohle • FR Nettoyage de la semelle • NL Reinigen van de strijkzool • IT Pulizia della piastra • ES Única placa de limpieza • PT Limpeza da base • DA Rengøring af strygesål • NO Rensing av strykesålen • SV Rengöring av stryksulan • FI Pohjan puhdistus • EL Καθαρισμός της πλάκας • CS Čištění žehlicí plochy • HU Vasalótalp tisztítása • SK Čistenie žehliacej plochy • HR Čišćenje podnice • SL Čiščenje likalne plošče • RO Curățarea tălpii • SR Čišćenje grejne ploče • BG Почистване на плочата • PL Czystczenie stopy • TR Taban temizliği • UK Очищення підшви • ET talla puhastus • LV Pamatnes tīrīšana • LT Pado valymas • RU Очистка подошвы

For your safety

This appliance complies with the technical rules and standards for safety currently in force (Electromagnetic Compatibility, Low Voltage, Environmentment).

- **Please read these instructions carefully and keep them for future reference.**

- This appliance is not intended for use by persons (including children) with reduced physical, sensory or mental capabilities, or lack of experience and knowledge, unless they have been given supervision or instruction concerning use of the appliance by a person responsible for their safety.

Children must be supervised to ensure that they do not play with the appliance.

- **Warning ! The voltage of your electrical installation must correspond to that of the iron (220V-240V).**

- **Connecting to the wrong voltage may cause irreversible damage to the iron and will invalidate the guarantee.**

- This iron must always be plugged into an earthed socket. If using a mains extension lead, ensure that it is correctly rated (10A), with an earth connection.

- If the electrical cord becomes damaged, it must be immediately replaced by an Approved Service Centre to avoid any danger.

- The appliance should not be used if it has fallen, if it has obvious damage, if it leaks or has functional anomalies. Never dismantle your appliance : have it inspected by an Approved Service Centre, so as to avoid any danger.

- Never immerse your iron in water !

- Do not unplug your appliance by pulling on the cord. Always unplug your appliance: before filling or rinsing the reservoir, before cleaning it, after each use.

- Never leave the appliance unattended when it is connected to a power source or if it has not cooled down for approximately 1 hour.

- Your appliance gives off steam, which may cause burns. Take extra care especially when you are ironing close to the edge or on a corner of your ironing board. Never direct the steam towards people or animals.

- Your iron should be used and placed on a flat, stable, heat-resistant surface. When you put your iron onto its iron rest, make sure that the surface on which you put it is stable.

- This product has been designed for domestic use only. Any commercial use, inappropriate use or failure to comply with the instructions, the manufacturer accepts no responsibility and the guarantee will not apply.

What water to use?

Your appliance has been designed to function with untreated tap water. However, it is necessary to operate the Self-Clean function regularly in order to eliminate hard water deposits from the steam chamber.

If your water is very hard (check with your local water authority), it is possible to mix untreated tap water with store-bought distilled or demineralised water in the following proportions :

- 50% tap water, - 50% distilled or demineralised water.

Types of water not to use?

Heat concentrates the elements contained in water during evaporation. The types of water listed below contain organic waste or mineral elements that can cause spitting, brown staining, or premature wear of the appliance : water from clothes dryers, scented or softened water, water from refrigerators, batteries or air conditioners, pure distilled or demineralised water or rain water should not be used in your Tefal iron. Also do not use boiled, filtered or bottled water.

Environment



Environment protection first !

① Your appliance contains valuable materials which can be recovered or recycled.

➡ Leave it at a local civic waste collection point.

If there is a problem?

PROBLEM	POSSIBLE CAUSE	SOLUTION
Water drips from the holes in the soleplate.	The chosen temperature is too low and does not allow for the formation of steam.	Position the thermostat in the steam range (from ●● to MAX).
	You are using steam while the iron is not hot enough.	Wait until the thermostat light goes out.
	You are using the Shot of Steam button too often.	Wait a few seconds between each use of the button.
	There is too much steam.	Reduce the steam.
Brown streaks come through the holes in the soleplate and stain the linen.	You are using chemical descaling agents.	Do not add any descaling agents to the water in the water tank.
	You are not using the right type of water.	Perform a self-cleaning operation and consult the chapter "What water should I use?".
	Fabric fibres have accumulated in the holes of the soleplate and are burning.	Perform the self-cleaning operation and clean the soleplate with a damp sponge. Vacuum the holes of the soleplate from time to time.
	Your linen has not been rinsed sufficiently or you have ironed a new garment before washing it.	Make sure that your laundry is rinsed sufficiently so as to remove any deposits of soap or chemical products on new clothes.
The soleplate is dirty or brown and can stain the linen.	You are ironing with an inappropriate program (temperature too high).	Clean the soleplate as indicated above. Select the appropriate program.
	You are using starch.	Clean the soleplate as indicated above. Always spray starch onto the reverse side of the fabric to be ironed.
There is little or no steam.	The water tank is empty.	Fill it.
	The anti-scale valve is dirty.	Clean the anti-scale valve.
	Your iron has a build-up of scale.	Clean the anti-scale valve and carry out a self-clean.
	Your iron has been used dry for too long.	Carry out a self-clean.
The soleplate is scratched or damaged.	You have placed your iron flat on a metallic rest-plate or ironed over a zip.	Always set your iron on its heel. Do not iron over zips.
Steam or water come from the iron as you finish filling the tank.	The steam control is not set to the ⚡ position.	Check that the steam control is set to the ⚡ position.
	The water tank is overfilled.	Never exceed the Max level.
The spray does not spray.	The water tank is not filled enough.	Fill up th water tank.
The iron drips when you start ironing	You have removed the anti-scale valve to fill your iron.	Do not extract the anti-scale valve when filling the iron.

If you have any problem or queries, please contact our Customer Relations team first for expert help and advice.
845 602 1454 - UK / (01) 677 4003 - ROI
or consult our website - www.tefal.co.uk

Für Ihre Sicherheit

Lesen Sie die Anweisungen in dieser Bedienungsanleitung aufmerksam durch und bewahren Sie diese griffbereit auf.

- Die Sicherheit dieses Geräts entspricht den gültigen technischen Bestimmungen und Normen (elektromagnetische Verträglichkeit, Niederspannung, Umweltverträglichkeit).
- **Bitte lesen Sie diese Gebrauchsanweisung aufmerksam durch und heben Sie sie auf.**
- Dieses Gerät darf nicht von Personen (inbegriffen Kindern) mit eingeschränkten körperlichen, sensorischen oder geistigen Fähigkeiten benutzt werden. Das Gleiche gilt für Personen, die keine Erfahrung mit dem Gerät besitzen oder sich mit ihm nicht auskennen, außer wenn sie von einer für ihre Sicherheit verantwortlichen Person beaufsichtigt werden oder von dieser mit dem Gebrauch des Gerät vertraut gemacht wurden.
Kinder müssen beaufsichtigt werden, damit sie nicht mit dem Gerät spielen.
- **Achtung ! Die Spannung Ihrer Elektroinstallation muss der Spannung des Bügelautomaten (220 - 240 V) entsprechen. Der Bügelautomat muss unbedingt an einer geerdeten Steckdose angeschlossen werden.**
- Falls Sie ein Verlängerungskabel verwenden, vergewissern Sie sich, dass es über einen bipolaren 10 A-Stecker mit Erdleiter verfügt. Es muss so liegen, dass sich keine Stolperfalle bildet. Ein fehlerhafter Anschluss kann zu irreparablen Schäden am Bügelautomaten führen und setzt die Garantie außer Kraft.
- Falls das Anschlusskabel beschädigt ist, lassen Sie es aus Sicherheitsgründen sofort von einer zugelassenen Kundendienststelle ersetzen.
- Das Gerät darf nicht benutzt werden, wenn es heruntergefallen ist und sichtbare Schäden davongetragen hat, ausläuft oder Betriebsstörungen aufweist.
- Jeder Eingriff, außer der im Haushalt üblichen Reinigung und Wartung durch den Kunden, muss durch den Kundendienst erfolgen.
- Nehmen Sie das Gerät nicht selbst auseinander, sondern bringen Sie es zu Ihrer eigenen Sicherheit stets zu einem zugelassenen Servicezentrum.
- Den Bügelautomaten, die Zuleitung oder den Stecker nie in Wasser oder eine andere Flüssigkeit tauchen!
- Ziehen Sie nie den Stecker am Netzkabel aus der Steckdose. Schalten Sie das Gerät vor dem Auffüllen und Entleeren des Wasserbehälters, der Reinigung und nach jeder Benutzung stets aus (Stecker aus der Steckdose ziehen).
- Lassen Sie das Gerät nie unbeaufsichtigt, wenn es am Stromnetz angeschlossen ist und solange es nicht abgekühlt ist (etwa eine Stunde).
- Zuleitung nicht mit heißen Teilen des Gerätes in Berührung kommen lassen und nicht über scharfe Kanten ziehen oder legen. Zuleitung nicht runter hängen lassen.
- Die Sohle des Bügelautomaten kann sehr heiß werden: Die Sohle nie berühren und den Bügelautomaten immer abkühlen lassen bevor Sie ihn reinigen oder wegräumen.
- Das Gerät gibt Dampf ab, der zu Verbrennungen führen kann, besonders, wenn Sie auf einer Ecke des Bügelbretts bügeln.
- Richten Sie den Dampfstrahl nie auf Personen oder Tiere . Bügeln Sie keine am Körper befindliche Kleidung.
- Verwenden Sie Ihr Bügeleisen nur auf einer stabilen Arbeitsfläche.
- Dieses Produkt ist ausschließlich für den Haushaltsgebrauch in geschlossenen Räumen konzipiert.
- Bei unsachgemäßer oder der Gebrauchsanleitung zuwiderlaufender Benutzung übernimmt der Hersteller keine Haftung und die Garantie erlischt.

Welches Wasser ist zu verwenden ? _____

Ihr Gerät ist so konzipiert, dass es mit Leitungswasser funktioniert. Dennoch sollten Sie die Dampfkammer regelmäßig reinigen (Selbstreinigung), um gelösten Kalk auszuspülen.

Ist Ihr Wasser sehr kalkhaltig (dies können Sie bei Ihrer Gemeinde oder bei Ihrem Wasserwerk erfragen), sollte das Gerät mit einer Mischung aus 50% Leitungswasser und 50% handelsüblichem entmineralisiertem Wasser betrieben werden.

_____ Welches Wasser darf nicht verwendet werden ? _____

Durch die Hitze kommt es beim Verdampfen zur Ansammlung der im Wasser enthaltenen Partikel. Destilliertes Wasser aus dem Handel (ohne Zugabe von Leitungswasser), Wasser aus dem Wäschetrockner, parfümiertes Wasser, enthärtetes Wasser, Kühlschrankswasser, Batteriewasser, Klimaanlage Wasser und Regenwasser enthalten organische Substanzen oder Mineralstoffe, die zum stoßartigen Herausspritzen des Wassers, braunen Ausfluss und vorzeitiger Alterung Ihres Gerätes führen können. Derartige Wasserqualitäten dürfen deshalb nicht verwendet werden.

Umwelt



Denken Sie an den Schutz der Umwelt !

① Ihr Gerät enthält wertvolle Rohstoffe, die wieder verwertet werden können.

➔ Geben Sie Ihr Gerät deshalb bitte bei einer Sammelstelle Ihrer Stadt oder Gemeinde ab.

Ein Problem mit ihrem Bügelautomaten ?

PROBLEME	MÖGLICHE URSACHEN	LÖSUNGEN
Aus den Öffnungen in der Sohle tritt Wasser aus.	Die gewählte Temperatur ist zu niedrig zur Dampfproduktion.	Stellen Sie das Thermostat auf die Dampfzone (von ●● bis MAX) ein.
	Sie betätigen die Dampftaste bevor der Bügelautomat die dazu nötige Temperatur erreicht hat.	Warten Sie bis die Kontrollleuchte ausgeht.
	Sie verwenden die Dampfstoßtaste zu oft.	Lassen Sie zwischen jeder Betätigung einige Sekunden verstreichen.
	Die Dampfleistung ist zu hoch eingestellt.	Verringern Sie die Dampfleistung.
	Sie haben den Bügelautomaten liegend aufbewahrt, ohne ihn zu leeren und ohne den Dampfgregler auf ↓ zu stellen.	Lesen Sie den Abschnitt „Aufbewahrung des Bügelautomaten“.
Aus den Öffnungen der Sohle fließt eine braune Flüssigkeit, die Flecken auf der Wäsche hinterlässt.	Sie verwenden chemische Entkalkungsmittel.	Geben Sie niemals Entkalkungsmittel in den Wassertank.
	Sie benutzen nicht das geeignete Wasser.	Führen Sie eine Selbstreinigung durch und lesen Sie das Kapitel „Welches Wasser benutzen“.
	In den Öffnungen der Sohle haben sich Wäschefasern angesammelt und verbrennen.	Führen Sie eine Selbstreinigung durch und reinigen Sie die Bügelsohle mit einem feuchten Schwamm. Reinigen Sie die Öffnungen der Sohle von Zeit zu Zeit mit einem Staubsauger.
	Sie haben die Wäsche nicht ausreichend gespült oder Sie bügeln ein neues, ungewaschenes Kleidungsstück.	Versichern Sie sich, dass die Wäsche gut gespült ist. Eventuelle Ablagerungen von Seife und chemischen Produkten auf neuen Kleidungsstücken müssen entfernt werden.
Die Sohle des Bügelautomaten ist verschmutzt oder braun und kann Flecken auf der Wäsche hinterlassen.	Sie bügeln mit zu hoher Temperatur.	Reinigen Sie die Sohle wie weiter oben beschrieben. Lesen Sie den Abschnitt über die Temperatureinstellung.
	Sie verwenden Stärke.	Reinigen Sie die Sohle wie weiter oben beschrieben. Sprühen Sie die Stärke stets auf die Rückseite des zu bügelnden Stoffs.
Es tritt kein oder nur wenig Dampf aus.	Der Wassertank ist leer.	Füllen Sie den Wassertank.
	Der AntiKalk-Stab ist schmutzig.	Reinigen Sie den AntiKalk-Stab.
	Ihr Bügelautomat ist verkalkt.	Reinigen Sie den AntiKalk-Stab und führen Sie eine Selbstreinigung durch.
	Ihr Bügelautomat wurde zu lange zum Trockenbügeln verwendet.	Führen Sie eine Selbstreinigung durch.
Die Sohle ist verkratzt oder beschädigt.	Sie haben Ihren Bügelautomaten mit der Sohle auf eine metallische Unterlage gestellt.	Stellen Sie den Bügelautomaten immer auf das Heck.
Der Bügelautomat gibt beim Füllen des Wassertanks Dampf ab.	Der Dampfgregler steht nicht auf der Position ↓.	Stellen Sie den Dampfgregler auf die Position ↓.
	Sie haben den Wassertank zu voll gemacht.	Achten Sie darauf, die auf dem Wassertank angegebene Höchstfüllmenge nicht zu überschreiten.
Die Spray-Funktion funktioniert nicht.	Es befindet sich kein Wasser im Wassertank.	Befüllen Sie den Wassertank.
Aus dem Bügeleisen läuft beim Bügeln anfangs Wasser aus.	Sie haben den AntiKalk-Stab herausgezogen, um Ihr Bügeleisen mit Wasser zu füllen.	Während dem Befüllen nicht den AntiKalk-Stab entfernen.

Sollten andere Probleme auftreten, wenden Sie sich bitte an eine zugelassene Kundendienststelle.

Pour votre sécurité

Pour votre sécurité, cet appareil est conforme aux normes et réglementations applicables (Directives Basse Tension, Compatibilité Electromagnétique, Environnement ...).

• **Merci de lire attentivement ce mode d'emploi et de le conserver.**

- Cet appareil n'est pas prévu pour être utilisé par des personnes (y compris les enfants) dont les capacités physiques, sensorielles ou mentales sont réduites, ou des personnes dénuées d'expérience ou de connaissance, sauf si elles ont pu bénéficier, par l'intermédiaire d'une personne responsable de leur sécurité, d'une surveillance ou d'instructions préalables concernant l'utilisation de l'appareil.
Il convient de surveiller les enfants pour s'assurer qu'ils ne jouent pas avec l'appareil.
- **Attention ! la tension de votre installation électrique doit correspondre à celle du fer (220-240V). Toute erreur de branchement peut causer un dommage irréversible au fer et annule la garantie.**
- Ce fer doit être obligatoirement branché sur une prise de courant avec terre. Si vous utilisez une rallonge, vérifiez qu'elle est de type bipolaire (10A) avec conducteur de terre.
- Si le câble d'alimentation est endommagé, il doit être immédiatement remplacé par un Centre Service Agréé, afin d'éviter un danger.
- L'appareil ne doit pas être utilisé s'il a chuté, s'il présente des dommages apparents, s'il fuit ou présente des anomalies de fonctionnement. Ne démontez jamais votre appareil : faites-le examiner dans un Centre Service Agréé, afin d'éviter un danger.
- Ne plongez jamais le fer dans l'eau !
- Ne débranchez pas l'appareil en tirant sur le cordon. Débranchez toujours votre appareil : avant de le remplir ou de rincer le réservoir, avant de le nettoyer, après chaque utilisation.
- Ne laissez jamais l'appareil sans surveillance lorsqu'il est raccordé à l'alimentation électrique ; tant qu'il n'a pas refroidi environ 1 heure.
- La semelle du fer peut être très chaude : ne la touchez jamais et laissez toujours refroidir votre fer avant de le ranger. Votre appareil émet de la vapeur qui peut occasionner des brûlures, spécialement lorsque vous repassez sur un angle de votre table à repasser. Ne dirigez jamais la vapeur sur des personnes ou des animaux.
- Votre fer doit être utilisé et posé sur une surface stable. Lorsque vous posez votre fer sur son repose-fer, assurez-vous que la surface sur laquelle vous le posez est stable.
- Ce produit a été conçu pour un usage domestique uniquement. Pour tout usage inapproprié ou contraire aux instructions, la marque décline toute responsabilité et la garantie n'est plus valable.

Quelle eau utiliser ?

Votre appareil a été conçu pour fonctionner avec l'eau du robinet. Il est cependant nécessaire de procéder régulièrement à l'auto-nettoyage de la chambre de vaporisation, afin d'éliminer le calcaire accumulé. Si votre eau est très calcaire (ceci est vérifiable auprès de votre mairie ou du service des eaux), il est possible de mélanger l'eau du robinet avec de l'eau déminéralisée du commerce dans les proportions suivantes :

- 50% d'eau du robinet, - 50% d'eau déminéralisée.

Quelles eaux éviter ?

La chaleur concentre les éléments contenus dans l'eau, lors de l'évaporation. Les eaux ci-dessous contiennent des déchets organiques ou des éléments minéraux qui peuvent provoquer des crachements, des coulures brunes ou un vieillissement prématuré de votre appareil : eau déminéralisée du commerce pure, eau des sèche-linges, eaux parfumées, eau adoucie, eau des réfrigérateurs, eau des batteries, eau des climatiseurs, eau distillée, eau de pluie. Nous vous demandons donc de ne pas utiliser de telles eaux.

Environnement



Participons à la protection de l'environnement !

- ① Votre appareil contient de nombreux matériaux valorisables ou recyclables.
- Confiez celui-ci dans un point de collecte pour que son traitement soit effectué.

Un problème avec votre fer ?

FR

PROBLEMES	CAUSES POSSIBLES	SOLUTIONS
L'eau coule par les trous de la semelle.	La température choisie ne permet pas de faire de la vapeur.	Placez le thermostat sur la zone vapeur (de ●● à MAX).
	Vous utilisez la vapeur alors que le fer n'est pas assez chaud.	Attendez que le voyant s'éteigne.
	Vous utilisez la commande Superpressing trop souvent.	Attendez quelques secondes entre chaque utilisation.
	Le débit vapeur est trop important.	Réduisez le débit.
	Vous avez rangé le fer à plat, sans le vider et sans placer la commande vapeur sur ↓.	Consultez le chapitre "Rangez votre fer".
Des coulures brunes sortent de la semelle et tachent le linge.	Vous utilisez des produits détartrants chimiques.	N'ajoutez aucun produit détartrant à l'eau du réservoir.
	Vous n'utilisez pas le bon type d'eau.	Faites un auto-nettoyage et consultez le chapitre "Quelle eau utiliser?".
	Des fibres de linge se sont accumulées dans les trous de la semelle et se carbonisent.	Faites un auto-nettoyage et nettoyez la semelle avec une éponge humide. Aspirez de temps en temps les trous de la semelle.
	Votre linge n'a pas été rincé suffisamment ou vous avez repassé un nouveau vêtement avant de le laver.	Assurez vous que le linge est suffisamment rincé pour supprimer les éventuels dépôts de savon ou produits chimiques sur les nouveaux vêtements.
La semelle est sale ou brune et peut tacher le linge.	Vous utilisez une température trop élevée.	Nettoyez la semelle comme indiqué plus haut. Consultez le tableau des températures pour régler le thermostat.
	Vous utilisez de l'amidon.	Nettoyez la semelle comme indiqué plus haut. Pulvérisez l'amidon à l'envers de la face à repasser.
Votre fer produit peu ou pas de vapeur.	Le réservoir est vide.	Remplissez-le.
	La tige anti-calcaire est sale.	Nettoyez la tige anti-calcaire.
	Votre fer est entartré.	Nettoyez la tige anti-calcaire et faites un auto-nettoyage.
	Votre fer a été utilisé trop longtemps à sec.	Faites un auto-nettoyage.
La semelle est rayée ou abîmée.	Vous avez posé votre fer à plat sur un repose-fer métallique.	Posez toujours votre fer sur son talon.
Le fer vaporise en fin de remplissage du réservoir.	Le curseur de commande vapeur n'est pas sur ↓.	Vérifiez que la commande vapeur est sur ↓.
	Le réservoir est trop rempli.	Ne dépassez pas le niveau MAX de remplissage.
Le spray ne pulvérise pas d'eau.	Le réservoir n'est pas assez rempli.	Rajoutez de l'eau dans le réservoir.
Le fer coule en début de repassage.	Vous avez retiré la tige anti-calcaire pour remplir votre fer.	Ne pas retirer la tige anti-calcaire lors du remplissage de votre fer.

Pour tout autre problème, adressez-vous à un centre service agréé pour faire vérifier votre fer. 09 74 50 47 74 (Prix d'un appel local)

Veiligheidsadviezen

De veiligheid van dit apparaat voldoet aan de geldende technische voorschriften en normen (elektromagnetische compatibiliteit, laagspanning, milieu).

- **Lees deze gebruiksaanwijzing aandachtig door en bewaar hem zorgvuldig.**
- Dit apparaat is niet bedoeld om zonder hulp of toezicht gebruikt te worden door kinderen of andere personen, indien hun fysieke, zintuiglijke of mentale vermogens hen niet in staat stellen dit apparaat op een veilige wijze te gebruiken of indien zij geen ervaring hiermee of kennis hiervan hebben, tenzij zij door tussenkomst van een voor hun veiligheid verantwoordelijke persoon onder toezicht staan of van tevoren instructies hebben ontvangen betreffende het gebruik van het apparaat.
Er moet toezicht op kinderen zijn, zodat zij niet met het apparaat kunnen spelen.
- **Let op! De spanning van uw elektriciteitsnet dient overeen te stemmen met die van uw strijkijzer (220-240 V). Een foutieve aansluiting kan onherstelbare schade veroorzaken en de garantie teniet doen.**
- Uw strijkijzer dient aangesloten te worden op een geaard stopcontact. Gebruik u een verlengsnoer, dan dient dit tweepolig (10A) en geaard te zijn.
- Indien het elektriciteitsnet beschadigd is, moet dit onmiddellijk vervangen worden door een erkend reparateur om gevaar te voorkomen. Controleer het snoer regelmatig op eventuele defecten of breuken.
- Indien uw strijkijzer is gevallen of een harde schok heeft ondergaan, dient u het apparaat altijd te laten controleren door een erkend reparateur (zie servicelijst). Zelfs indien er aan de buitenkant geen schade is, kan er inwendig toch schade zijn ontstaan aan het waterreservoir of de thermostaatbeveiliging. Het strijkijzer mag tevens niet meer gebruikt worden als het lekt of wanneer er problemen zijn tijdens het functioneren. Demonteer het apparaat nooit zelf, laat het altijd nakijken door een erkend reparateur, om elk risico uit te sluiten.
- Dompel uw strijkijzer nooit onder in water!
- Trek niet aan het snoer om de stekker uit het stopcontact te trekken. Haal de stekker altijd uit het stopcontact voordat u het reservoir vult, leegt of spoelt, voordat u het strijkijzer reinigt en na elk gebruik.
- Laet het apparaat nooit zonder toezicht wanneer het op het elektriciteitsnet is aangesloten en zolang het niet ca. 1 uur afgekoeld is.
- De strijkzool van uw strijkijzer kan zeer heet worden; raak deze nooit aan en laat het strijkijzer afkoelen voordat u het opbergt. Uw apparaat produceert stoom die brandwonden kan veroorzaken, vooral wanneer u op een hoek van uw strijkplank strijkt. Richt de stoom nooit op personen of dieren.
- Uw strijkijzer moet gebruikt en geplaatst worden op een stabiele ondergrond; wanneer u het strijkijzer op het strijkijzer plateau zet, controleer dan of het oppervlak waarop u deze plaatst stabiel is.
- Gebruik een stoomdoorlatende strijkplank. Gebruik nooit een strijkzoolhoes om de zool van uw strijkijzer.
- Dit apparaat is uitsluitend geschikt voor huishoudelijk gebruik. Bij een onjuist gebruik of een gebruik waarbij de instructies niet in acht genomen worden, kan de fabrikant geen aansprakelijkheid erkennen en is de garantie niet meer geldig.

Welk water kunt u gebruiken ?

Uw strijkijzer is ontwikkeld voor het gebruik van kraanwater. Het is echter noodzakelijk regelmatig de zelfreinigingsfunctie toe te passen om eventuele kalkresten in de stoomkamer te verwijderen. Bevat uw kraanwater een hoog kalkgehalte (dit kunt u navragen bij uw gemeente of bij uw waterleidingbedrijf), dan kunt u het mengen met gedemineraliseerd of gedistilleerd water in de volgende verhoudingen : - 50% kraanwater, - 50% gedemineraliseerd water.

Welk soort water mag u niet gebruiken ?

Bij het verdampen van het water neemt de concentratie van elementen in het water toe. De onderstaande soorten water bevatten organische afvalstoffen of mineralen die waterdruppels, bruine vlekken, lekkage of een voortijdige slijtage van uw strijkijzer kunnen veroorzaken: puur gedemineraliseerd water, water uit wasdrogers, geparfumeerd water, water dat verzacht is, water uit koelkasten, accuwater, water uit airconditioners, puur gedistilleerd water en regenwater.

Wij verzoeken u dan ook deze soorten water niet te gebruiken.

Milieu



Wees vriendelijk voor het milieu !

- ① Uw apparaat bevat materialen die geschikt zijn voor hergebruik.
- Lever het in bij het milieustation in uw gemeente of bij onze technische dienst.

Problemen met uw strijkijzer ?

NL

PROBLEMEN	MOGELIJKE OORZAKEN	OPLOSSINGEN
Er komt water uit de gaatjes in de strijkzool.	Bij de ingestelde temperatuur kan geen stoom gebruikt worden.	Zet de thermostaat op de stoomzone (tussen stand •• en MAX).
	U gebruikt stoom terwijl het strijkijzer niet heet genoeg is.	Wacht tot het controlelampje uitgaat.
	U gebruikt de extra-stoomknop te vaak.	Wacht een paar seconden voordat u weer op de knop drukt.
	De hoeveelheid stoom is te hoog.	Zet de stoomregelaar op een lagere stoomstand.
	U hebt het strijkijzer plat opgeborgen zonder het te legen en de stoomregelaar op  te zetten.	Lees opnieuw het hoofdstuk « Het opbergen van uw strijkijzer ».
Er komt bruine vloeistof uit de strijkzool die vlekken veroorzaakt op het strijkgoed.	U gebruikt chemische kalkoplossende middelen.	Voeg geen kalkoplossende middelen toe.
	U gebruikt niet het juiste type water.	Schakel de zelfreinigingsfunctie in en raadpleeg het hoofdstuk "Welk water kunt u gebruiken?".
	Er zitten stofvezels in de gaatjes van de strijkzool die verbranden.	Schakel de zelfreinigingsfunctie in en reinig de strijkzool met een vachtige spons. Maak de gaatjes in de strijkzool af en toe schoon m.b.v. de stofzuiger.
	Uw wasgoed is niet voldoende gespoeld of u gebruikt stijfsel.	Controleer of het strijkgoed voldoende uitgespoeld is om eventuele resten van zeep of chemische producten op nieuwe kleding te verwijderen.
De strijkzool is vuil of bruin en kan vlekken veroorzaken op het strijkgoed.	U gebruikt een te hoge temperatuur.	Maak de strijkzool schoon op eerder vermelde wijze. Lees het hoofdstuk van de temperaturen om de thermostaat in te stellen.
	U gebruikt stijfsel.	Maak de strijkzool schoon op eerder vermelde wijze. Sproei het stijfsel op de binnenzijde van het te strijken wasgoed.
Er komt geen of weinig stoom uit het strijkijzer.	Het reservoir is leeg.	Vul het reservoir met kraanwater.
	Het anti-kalkstaafje is vuil.	Maak het anti-kalkstaafje schoon.
	Er zit kalkaanslag in uw strijkijzer.	Maak het anti-kalkstaafje schoon en pas de zelfreinigingsfunctie toe.
	U hebt uw strijkijzer te lang zonder stoom gebruikt.	Pas de zelfreinigingsfunctie toe.
De strijkzool vertoont krassen of is beschadigd.	U hebt uw strijkijzer op een metalen strijkijzerplateau gezet.	Zet het strijkijzer altijd op de achterkant.
Er komt stoom uit het strijkijzer bij het vullen van het reservoir.	De stoomregelaar staat niet op de stand  .	Controleer of de stoomregelaar op de stand  staat.
	Het reservoir is te vol.	Vul het reservoir tot het streepje "MAX".
De spray verstuipt geen water.	Er zit te weinig water in het reservoir	Vul het reservoir.
Het strijkijzer lekt bij aanvang van strijkwerk.	U heeft het anti-kalkstaafje uitgenomen om uw strijkijzer te vullen.	Haal het anti-kalkstaafje er niet uit als u het strijkijzer vult.

Indien u de oorzaak van het probleem niet zelf heeft kunnen vinden, kunt u altijd contact opnemen met de consumentenservice van Groupe SEB Nederland BV of Groupe SEB Belgium SA (zie servicelijst).

Per la vostra sicurezza

La sicurezza del presente apparecchio è conforme alle specifiche tecniche e alle norme vigenti (compatibilità elettromagnetica, bassa tensione, ambiente).

• **Leggere attentamente le istruzioni d'uso e conservarle.**

• Questo apparecchio non deve essere utilizzato da persone (compresi i bambini) le cui capacità fisiche, sensoriali o mentali sono ridotte, o da persone prive di esperienza o di conoscenza, tranne se hanno potuto beneficiare, tramite una persona responsabile della loro sicurezza, di una sorveglianza o di istruzioni preliminari relative all'uso dell'apparecchio.

È opportuno sorvegliare i bambini per assicurarsi che non giochino con l'apparecchio.

• **Attenzione! La tensione della vostra installazione deve corrispondere a quella del ferro da stiro (220- 240 V). Qualsiasi errore di collegamento può causare danni irreversibili al ferro da stiro ed annullarne la garanzia.**

• Il presente ferro da stiro deve obbligatoriamente essere collegato ad una presa dotata di messa a terra. Se utilizzate una prolunga verificate che sia di tipo bipolare (10A) con conduttore di terra.

• Se il cavo di alimentazione è danneggiato, deve essere immediatamente sostituito presso un Centro Assistenza Tecnica autorizzato per evitare situazioni di pericolo.

• Non utilizzate l'apparecchio se è caduto, se perde acqua, se presenta danni visibili o anomalie di funzionamento. Non smontate mai l'apparecchio: fatelo esaminare presso un Centro di Assistenza Autorizzato onde evitare eventuali rischi.

• Mai immergere il ferro da stiro in acqua!

• Evitate di scollegare l'apparecchio tirando il cavo. Scollegate sempre l'apparecchio: prima di riempirlo o di sciacquare il serbatoio e prima delle operazioni di pulizia dopo ogni utilizzo.

• Non lasciate mai l'apparecchio senza sorveglianza quando è collegato alla corrente elettrica e fino a quando non si sia completamente raffreddato (1 ora circa).

• La piastra del ferro da stiro può essere molto calda: non toccatela mai e prima di riporre il ferro, fatelo sempre raffreddare. Il vostro apparecchio emette vapore che può provocare ustioni, soprattutto se stirate su un angolo dell'asse da stiro. Evitate di dirigere il vapore verso persone o animali.

• Il vostro ferro deve essere utilizzato e appoggiato sopra una superficie stabile. Quando posate il ferro sul suo poggia-ferro, assicuratevi che la superficie d'appoggio sia stabile.

• Il presente apparecchio è stato progettato per il solo uso domestico. Qualsiasi utilizzo non appropriato o non conforme alle istruzioni per l'uso non vincolerà il produttore ad alcuna responsabilità o garanzia.

Quale tipo di acqua utilizzare ?

L'apparecchio è predisposto per funzionare con acqua del rubinetto. E' tuttavia necessario procedere regolarmente all'auto-pulizia della camera di vaporizzazione, per eliminare il calcare libero. Se la vostra acqua è ricca di calcare (potete verificarlo presso il Comune o presso l'Azienda di erogazione del servizio), potete mescolare l'acqua del rubinetto con l'acqua demineralizzata che si trova in commercio nelle seguenti proporzioni :

- 50% di acqua del rubinetto, 50% di acqua demineralizzata.

Quale tipo di acqua si deve evitare ?

Durante la fase di evaporazione, il calore concentra gli elementi contenuti nell'acqua. I tipi di acqua elencati di seguito contengono residui organici o elementi minerali che possono provocare spruzzi, colature brune o usura precoce del vostro apparecchio : acqua demineralizzata pura, acqua dell'asciugabiancheria, acqua profumata, acqua con ammorbidente, acqua del frigorifero, acqua per batterie, acqua dei condizionatori, pura acqua distillata, acqua piovana. Si richiede quindi di non utilizzare tali acque.

Ambiente



Partecipiamo con il ferro da stiro !

① Il vostro apparecchio è composto da diversi materiali che possono essere riciclati.

➡ Lasciatelo in un punto di raccolta o presso un Centro Assistenza Autorizzato.

Problemi con il ferro da stiro?

PROBLEMI	CAUSE POSSIBILI	SOLUZIONI
L'acqua fuoriesce dai fori della piastra.	La temperatura scelta non permette la formazione del vapore.	Posizionate il termostato sulla zona vapore (da ●● a MAX).
	Utilizzate il vapore ma il ferro da stiro non è abbastanza caldo.	Aspettate che la spia luminosa si spenga.
	Utilizzate il comando Supervapore troppo spesso.	Aspettate qualche secondo tra un utilizzo e quello successivo.
	L'erogazione di vapore è eccessiva.	Riducete l'erogazione di vapore.
	Avete riposto il ferro orizzontalmente, senza svuotarlo e senza portare il comando su ↓.	Consultate il capitolo "Riporre il ferro da stiro".
Delle colature brune fuoriescono dalla piastra e macchiano i tessuti.	Utilizzate dei prodotti anticalcare chimici.	Non aggiungete nessun prodotto anticalcare all'acqua del serbatoio.
	Non state utilizzando il tipo d'acqua corretto.	Eseguite un'autopulizia e consultate il capitolo "Che tipo d'acqua occorre utilizzare?"
	Delle fibre di tessuto si sono accumulate nei fori della piastra e si carbonizzano.	Eseguite un'autopulizia e pulite la piastra con una spugna umida. Aspirate di tanto in tanto i fori della piastra.
	La biancheria non è stata rischiacquata a sufficienza o avete stirato un indumento nuovo prima di lavarlo per la prima volta.	Assicuratevi che la biancheria sia sciacquata a sufficienza per smaltire l'eventuale presenza di eventuali residui di sapone o prodotti chimici dai capi nuovi.
La piastra è sporca o scura e può macchiare i tessuti.	Utilizzate una temperatura troppo alta.	Pulite la piastra come indicato in precedenza. Consultate la tabella delle temperature per regolare il termostato.
	State utilizzando amido.	Pulite la piastra come indicato in precedenza. Spruzzate l'amido sul rovescio del tessuto da stirare.
Il ferro da stiro produce poco vapore o non ne produce	Il serbatoio è vuoto.	Riempitelo.
	L'astina anticalcare è sporca.	Pulite l'astina anticalcare.
	Il vostro ferro è incrostato.	Pulite l'astina anticalcare e eseguite l'autopulizia
	Il ferro da stiro è stato utilizzato troppo a lungo a secco.	Eseguite l'auto-pulizia.
La piastra è graffiata o danneggiata.	Avete appoggiato il ferro da stiro su un poggia ferro da stiro metallico.	Posate il ferro da stiro sempre sul tallone di appoggio.
Il ferro produce vapore alla fine del riempimento del serbatoio.	Il cursore del comando vapore non è in posizione ↓.	Verificate che il comando del vapore sia in posizione ↓.
	Il serbatoio è riempito eccessivamente.	Non superare mai il livello Max.
Lo spray non funziona.	Il serbatoio dell'acqua non è abbastanza pieno.	Riempire il serbatoio.
Quando si inizia a stirare, il ferro perde acqua.	Avete tolto il contenitore anticalcare per riempire il ferro.	Non svitare il contenitore anticalcare durante il riempimento del serbatoio.

Per qualsiasi altro problema, rivolgetevi ad un Centro Assistenza Tecnica autorizzato per fare controllare il ferro da stiro.

Para su seguridad

La seguridad de este aparato es conforme a las reglas técnicas y a las normas en vigor (Compatibilidad Electromagnética, Baja Tensión, Medio Ambiente).

- **Lea detenidamente este manual de instrucciones y guárdelo.**
- Este aparato no está previsto para que lo utilicen personas (incluso niños) cuya capacidad física, sensorial o mental esté disminuida, o personas sin experiencia o conocimientos, excepto si pueden recibir a través de otra persona responsable de su seguridad, una vigilancia adecuada o instrucciones previas relativas a la utilización del aparato.
Conviene vigilar a los niños para asegurarse de que no juegan con el aparato.
- **¡ Cuidado ! La tensión de la instalación eléctrica debe corresponder con la de la plancha (220-240V a.c). Cualquier error de conexión puede causar daños irreversibles en la plancha no cubiertos por la garantía.**
- Esta plancha debe conectarse obligatoriamente a un enchufe con toma de tierra. Si utiliza un alargador, compruebe que sea de tipo bipolar (10A) con conductor de tierra.
- Si el cable eléctrico está dañado, hágalo cambiar en un Servicio autorizado, y evitará así cualquier peligro.
- El aparato no debe utilizarse si se ha caído, si presenta daños visibles, si tiene fugas o presenta anomalías de funcionamiento. No desmonte nunca el aparato : llévelo a revisar a un Servicio Técnico Autorizado, para evitar cualquier peligro.
- ¡ No sumerja nunca la plancha en el agua !
- No desconecte el aparato tirando del cable. Desconecte siempre el aparato: antes de llenar o aclarar el depósito, antes de limpiarlo, después de cada utilización.
- No deje nunca el aparato sin supervisión cuando esté conectado a la alimentación eléctrica; y cuando aún esté caliente (aprox. 1 hora).
- La suela de la plancha puede estar muy caliente : no la toque nunca y deje que la plancha se enfríe antes de guardarla. El aparato emite vapor que puede producir quemaduras, especialmente cuando planche en un ángulo de la tabla de planchar. No dirija nunca el vapor hacia personas o animales.
- Debe utilizar y poner la plancha sobre una superficie estable. Cuando ponga la plancha en su reposaplancha, asegúrese de que la superficie sobre la que está colocada sea estable.
- Este aparato se ha diseñado para uso doméstico exclusivamente. Si se realiza un uso inapropiado o contrario a las instrucciones, la marca declinará cualquier responsabilidad y la garantía no será válida.

¿Qué agua hay que utilizar?

Este aparato ha sido diseñado para funcionar con agua del grifo. Sin embargo, hay que realizar regularmente una limpieza automática de la cámara de vaporización, para eliminar la cal libre. Si el agua tiene mucha cal (pregunte en el ayuntamiento o al servicio de suministro de agua), puede mezclarse agua del grifo con agua desmineralizada de venta en cualquier droguería y respetando las siguientes proporciones :
50% de agua de grifo, 50% de agua desmineralizada.

¿Qué agua hay que evitar?

Durante la evaporación, el calor concentra los elementos que hay en el agua.
Le rogamos que no utilice los siguientes tipos de agua, ya que contiene residuos orgánicos o elementos minerales susceptibles de provocar salpicaduras, colores amarillentos o un envejecimiento prematuro del aparato: agua desmineralizada pura de venta en droguerías, agua de las secadoras, agua perfumada, agua descalcificada, agua de las neveras, agua de las baterías, agua de los aires acondicionados, agua destilada y agua de lluvia.

Medio ambiente



¡ Participe en la conservación del medio ambiente !

- ① Su electrodoméstico contiene materiales recuperables y/o reciclables.
- Entréguelo al final de su vida útil, en un Centro de Recogida Específico o en uno de nuestros Servicios Oficiales Post Venta donde será tratado de forma adecuada.

Problemas con la plancha ?

PROBLEMAS	CAUSAS POSIBLES	SOLUCIONES
El agua sale por los agujeros de la suela	La temperatura elegida no permite crear vapor.	Ponga el termostato en la zona vapor (de ●● a MAX).
	Utiliza vapor mientras que la plancha no está suficientemente caliente.	Espere a que el indicador luminoso se apague.
	Utiliza el botón de extra vapor demasiado a menudo.	Espere varios segundos entre cada utilización.
	El caudal de vapor es demasiado importante.	Reduzca el caudal.
	Ha guardado la plancha con la suela hacia abajo, sin vaciarla y sin poner el mando en ↓.	Consulte el capítulo «Para guardar».
Colores amarillentos salen de la suela y ensucian la ropa.	Utiliza productos químicos contra los residuos calcáreos.	No añada ningún producto contra los residuos calcáreos en el agua del depósito.
	No utiliza el tipo de agua adecuado.	Realice una auto-limpieza y consulte el capítulo "¿Qué agua utilizar?".
	Fibras de ropa se han acumulado en los agujeros de la suela y se carbonizan.	Realice una auto-limpieza y limpie la suela con una esponja húmeda. Aspire de vez en cuando los agujeros de la suela.
	La ropa no está suficientemente aclarada o ha planchado una prenda nueva antes de lavarla.	Asegúrese de que la ropa esté bien aclarada para eliminar los posibles depósitos de jabón o productos químicos en la ropa nueva.
La suela está sucia o amarillenta y puede ensuciar la ropa.	Utiliza una temperatura demasiado elevada.	Limpie la suela como se indica en el capítulo "Limpieza de la suela". Consulte la tabla de las temperaturas para ajustar el termostato.
	Utiliza almidón.	Pulverice almidón por el reverso de la tela a planchar.
La plancha produce poco o nada de vapor.	El depósito está vacío.	Rellénelo con agua.
	La varilla antical está sucia.	Limpie la varilla antical.
	La plancha tiene residuos calcáreos.	Limpie la varilla antical y haga funcionar la limpieza automática.
	La plancha se ha utilizado demasiado tiempo en posición seca.	Haga funcionar la limpieza automática.
La suela está rayada o dañada.	Ha guardado la plancha con la suela hacia abajo sobre un reposa-planchas metálico.	Apoye siempre la plancha encima del talón.
La plancha pulveriza cuando se ha llenado el depósito.	El cursor del mando de vapor no está en la posición ↓.	Compruebe que el mando de vapor está en la posición ↓.
	El depósito de agua está lleno.	Nunca sobrepase el indicador de llenado MAX.
La función spray no funciona.	No hay suficiente agua en el depósito.	Llene el depósito de agua.
La plancha pierde agua al empezar a planchar.	Ha retirado la válvula antical para llenar la plancha.	No se necesita extraer la válvula antical durante el llenado de la plancha.

Para cualquier otro tipo de problema, acuda a un servicio técnico oficial para que revise el aparato.

Para sua segurança

A segurança deste aparelho está em conformidade com os regulamentos técnicos e as normas em vigor (Compatibilidade Electromagnética, Baixa Tensão, Meio Ambiente).

• **Leia atentamente o manual de instruções e guarde-o para futuras utilizações.**

• Este aparelho não foi concebido para ser utilizado por pessoas (incluindo crianças) cujas capacidades físicas, sensoriais ou mentais se encontram reduzidas, ou por pessoas com falta de experiência ou conhecimento, a não ser que tenham sido devidamente acompanhadas e instruídas sobre a correcta utilização do aparelho, pela pessoa responsável pela sua segurança.

É importante vigiar as crianças por forma a garantir que as mesmas não brinquem com o aparelho.

• **Atenção! A voltagem da sua instalação eléctrica deverá corresponder à do ferro (220-240 V). Qualquer erro de ligação pode causar danos irreversíveis ao ferro e anular a garantia.**

• Este ferro deverá ser obrigatoriamente ligado a uma tomada de terra. Se utilizar uma extensão, verifique se é do tipo bipolar (10A) com ligação à terra.

• Se o cabo de alimentação se encontrar de alguma forma danificado, deverá ser imediatamente substituído num Serviço de Assistência Técnica Autorizado Tefal, por forma a evitar qualquer tipo de perigo.

• Não utilize o aparelho no caso de ter caído ao chão, ou se apresentar danos visíveis, fugas ou anomalias de funcionamento. Nunca desmonte o aparelho: solicite a sua reparação junto de um Serviço de Assistência Técnica Autorizado Tefal por forma a evitar qualquer tipo de perigo para o seu utilizador.

• Nunca mergulhe o aparelho na água!

• Não desligue o aparelho puxando pelo cabo de alimentação. Desligue sempre o aparelho: antes de encher ou enxaguar o reservatório de água, antes de o limpar e após cada utilização.

• Nunca deixe o aparelho sem vigilância quando este estiver ligado à corrente; se ainda não tiver arrefecido (cerca de 1 hora).

• A base do ferro pode atingir temperaturas elevadas : nunca lhe toque e tenha o cuidado de deixar arrefecer o ferro antes de o arrumar. O aparelho produz vapor que pode causar queimaduras, especialmente quando engomar uma peça de roupa na ponta da tábua de engomar. Nunca oriente o vapor em direcção a pessoas ou animais.

• O seu ferro deve ser usado e colocado numa superfície estável. Quando o colocar no respectivo suporte, certifique-se da estabilidade dessa mesma superfície.

• Este produto foi concebido exclusivamente para um uso doméstico. Qualquer utilização não conforme ao manual de instruções liberta a Tefal de qualquer responsabilidade e anula a garantia.

Que tipo de água utilizar?

Este aparelho foi concebido para funcionar com água da torneira. No entanto, é necessário proceder regularmente à auto-limpeza dos orifícios de vaporização, para eliminar o calcário solto. Se a água que utiliza contém um elevado teor de calcário (poderá informar-se junto da Câmara Municipal ou nos Serviços Municipalizados de Água e Saneamento), pode misturar 50 % de água da torneira e 50 % de água desmineralizada disponível no mercado.

Que tipo de água evitar?

Durante a evaporação, o calor concentra os elementos contidos na água. As águas abaixo indicadas podem conter resíduos orgânicos ou substâncias minerais passíveis de provocar salpicos, corrimento de água acastanhada ou a deterioração prematura do aparelho: água desmineralizada pura disponível no mercado, água própria para secadores de roupa, água perfumada, água amaciada, água dos frigoríficos, água de baterias, água dos climatizadores, água destilada, água da chuva. Pedimos-lhe, pois, que não utilize os tipos de água acima mencionados.

Meio ambiente



Protecção do ambiente em primeiro lugar !

① O seu produto contém materiais que podem ser recuperados ou reciclados.

➡ Entregue-o num ponto de recolha para possibilitar o seu tratamento.

Problemas com o seu ferro

PT

PROBLEMAS	CAUSAS POSSÍVEIS	SOLUÇÕES
A água escorre pelos orifícios da base.	A temperatura seleccionada não permite criar vapor.	Coloque o termóstato na zona do vapor (de ●● a MAX).
	Utiliza o vapor antes do ferro estar suficientemente quente.	Aguarde até que a luz piloto se desligue.
	Utiliza o comando Super Vapor com demasiada frequência.	Aguarde alguns segundos entre cada utilização.
	O débito de vapor é demasiado elevado.	Diminua o débito de vapor.
	Arrumou o ferro na horizontal sem esvaziar o reservatório e sem colocar o comando na posição ⬇.	Consulte o capítulo «Como arrumar o seu ferro».
Água castanha escorre pela base e mancha a roupa.	Tem utilizado produtos químicos para proceder à descalcificação.	Nunca deite qualquer tipo de produto químico no reservatório para proceder à descalcificação.
	Não está a usar o tipo de água adequado.	Proceda a uma auto-limpeza e consulte o capítulo “Que água utilizar?”
	Os orifícios da base acumularam fibras queimadas da roupa.	Proceda a uma auto-limpeza e limpe a base com uma esponja húmida. Aspire os orifícios da base de vez em quando.
	A roupa não foi correctamente enxaguada ou engomou roupa nova sem a ter lavado primeiro.	Certifique-se que a roupa foi suficientemente enxaguada de modo a eliminar os eventuais resíduos de detergentes ou de produtos químicos nas peças de vestuário novas.
A base está suja ou castanha, podendo manchar a roupa.	Tem utilizado uma temperatura demasiado alta.	Limpe a base conforme indicado anteriormente. Consulte o quadro sobre a regulação das temperaturas.
	Utiliza goma.	Limpe a base conforme indicado anteriormente. Pulverize sempre a goma no avesso do lado a engomar.
O vapor é insuficiente ou nulo.	O depósito está vazio.	Encha-o.
	A vareta anti-calcário está suja.	Limpe a vareta anti-calcário.
	O ferro tem calcário.	Limpe a vareta anti-calcário e accione a auto-limpeza.
	Utilizou o ferro a seco durante demasiado tempo.	Accione a auto-limpeza.
A base está riscada ou danificada.	Colocou o ferro na horizontal, num suporte metálico.	Coloque sempre o ferro na vertical.
O ferro pulveriza no final do enchimento do reservatório.	O cursor de comando do vapor não está na posição ⬇.	Certifique-se que o cursor de comando do vapor está na posição ⬇.
	O reservatório tem água em excesso.	Nunca ultrapasse o nível MAX de enchimento.
Não sai água pelo spray.	O reservatório não tem água suficiente.	Encha o reservatório de água.
O ferro deita água no início da engomagem.	Retirou o colector anti-calcário para encher o ferro.	Não retire o colector anti-calcário enquanto enche o reservatório de água.

Para outros problemas, dirija-se a um Serviço de Assistência técnica autorizado Tefal para uma inspecção do seu ferro.

Sikkerhedsregler

Dette apparats sikkerhed er i overensstemmelse med gældende tekniske forskrifter og standarder (elektromagnetisk kompatibilitet, lavspænding, miljøbeskyttelse).

- **Læs venligst denne betjeningsvejledning omhyggeligt og opbevar den.**
- Dette apparat er ikke beregnet til at blive brugt af personer (herunder børn), hvis fysiske, sensoriske eller mentale evner er svækkede samt af personer uden erfaring eller kendskab, med mindre de er under opsyn eller har modtaget forudgående instruktioner om brugen af apparatet af en person, der er ansvarlig for deres sikkerhed. Børn skal være under opsyn for at sikre, at de ikke leger med apparatet.
- **Advarsel! El-installationens spænding skal svare til strygejernets (220-240V). Forkerte tilslutninger kan forårsage uoprettelige skader på strygejernet og annullere garantien.**
- Strygejernet skal altid tilsluttes en stikkontakt med ekstrabeskyttelse. Hvis der benyttes forlængerledning, skal det undersøges, om den er ekstrabeskyttet.
- Hvis ledningen er beskadiget, skal den straks udskiftes af en autoriseret serviceforretning for at undgå fare.
- Strygejernet må ikke bruges, hvis det har været tabt på gulvet, hvis det har synlige beskadigelser, hvis det lækker, eller hvis det ikke fungerer normalt. Skil aldrig strygejernet ad : Få det undersøgt af et autoriseret serviceværksted for at undgå, at der opstår farlige situationer.
- Kom aldrig strygejernet i vand!
- Tag ikke strygejernets stik ud ved at trække i ledningen. Tag altid strygejernets stik ud før opfyldning eller skylning af vandbeholderen, før rengøring og efter hver brug.
- Efterlad aldrig strygejernet uden opsyn, når stikket er sat i og så længe det ikke har kølet af i ca. 1 time.
- Strygesålen kan blive meget varm: Lad altid strygejernet køle af, inden det sættes på plads. Strygejernet udsender damp, der kan forårsage forbrændinger, især når man stryger på et hjørne af strygebrættet. Ret aldrig dampen mod personer eller dyr.
- Strygejernet bør anvendes og placeres på en stabil flade. Når strygejernet stilles på sin sokkel, skal man sikre sig, at soklen er anbragt på en stabil flade.
- Dette strygejern er kun beregnet til brug i en almindelig husholdning. Fabrikanten fraskriver sig ethvert ansvar og garantien bortfalder i tilfælde af en brug der ikke er i overensstemmelse med denne brugsanvisning.

Hvilken slags vand skal der bruges ?

Apparatet er beregnet til at fungere med vand fra hanen. Der skal dog jævnligt foretages en selvrensning af dampkammeret for at fjerne kalk. Hvis vandet er meget kalkholdigt (det kan vandværket eller kommunen oplyse om), er det muligt at blande vand fra hanen med demineraliseret vand fra handelen i følgende forhold : 50 % vand fra hanen, 50 % demineraliseret vand.

Hvilken slags vand bør ikke benyttes ?

Varmen koncentrerer de partikler vandet indeholder, når der sendes damp ud. Følgende vandtyper indeholder organiske affaldsstoffer eller mineraler som kan forårsage udspnying af damp, brunlig væske der løber ud af apparatet eller for tidligt slid: Uforfædnet demineraliseret vand fra handelen, vand fra tørretumbler, parfumeret vand, blødgjort vand, vand fra køleskab, vand fra batterier, vand fra aircondition, destilleret vand eller regnvand. Man bør derfor ikke bruge disse vandtyper.

Der bør heller ikke bruges vand på flaske, kogt eller filtreret vand.

Miljøbeskyttelse



Vi skal alle være med til at beskytte miljøet!

- ① Apparatet indeholder mange materialer, der kan genvindes eller genbruges.
- ➔ Bring det til et specialiseret indsamlingssted for genbrug eller et autoriseret serviceværksted, når det ikke skal bruges mere.

Problemer med strygejern ?

PROBLEM	MULIG ÅRSAG	LØSNING
Der løber vand ud af strygesålen huller.	Den valgte temperatur giver ikke mulighed for at lave damp.	Stil termostaten i dampzonen (fra ●● til MAX).
	Der bruges damp, inden strygejern er varmt nok.	Vent til termostat lampen slukker.
	Super-Damp knappen bruges for ofte.	Vent i nogle sekunder mellem hvert tryk.
	Dampstrømmen er for stærk.	Reducer dampstrømmen.
	Strygejernet har været opbevaret stående på strygesålen uden at blive tømt og uden at stille knappen på ↓.	Se afsnittet «Opbevaring af strygejern».
Der løber en brunlig væske ud af strygesålen, som pletter tøjet.	Der bruges kemiske afkalkningsmidler.	Der må ikke kommes afkalkningsmidler i vandet i beholderen.
	Der bruges ikke den rigtige type vand.	Foretag en selvrensning og se afsnittet "Hvilken type vand man skal bruge".
	Der har hobet sig stoffibre op i strygesålen huller og de har brændt sig fast.	Foretag en selvrensning og rengør strygesålen med en fugtig klud. Støvsug strygesålen huller en gang imellem.
	Tøjet er ikke blevet rensed grundigt nok, eller du har strøget et stof, som ikke har været vasket.	Sørg for at vasketøjets skylles godt for at fjerne eventuelle rester af sæbe eller kemiske produkter på nyt tøj.
Strygesålen er snavset eller brun og kan plette strygetøjet.	Der stryges ved for høj temperatur.	Rengør sålen som beskrevet ovenfor. Se skemaet med temperaturer for at indstille termostaten.
	Du bruger stivelse.	Rengør sålen som beskrevet ovenfor. Sprøjt stivelsen på den side af stoffet, der ikke stryges.
Strygejern producerer kun lidt eller ingen damp.	Vandbeholderen er tom.	Fyld vandbeholderen op.
	Kalkmagneten er kalket til.	Rengør kalkmagneten.
	Strygejern er kalket til.	Rengør kalkmagneten og foretag en selvrensning.
	Strygejern er blevet brugt for længe til stryging uden damp.	Foretag en selvrensning.
Strygesålen er ridset eller beskadiget.	Strygejern har været anbragt på en metalholder på strygesålen.	Stil altid strygejern på hælen.
Strygejern sender damp ud, når vandbeholderen fyldes helt op.	Dampindstillingen står ikke på ↓.	Kontroller at dampindstillingen står på ↓.
	Vandbeholderen er overfyldt.	Fyld aldrig vandtanken til mere end angivelsen for MAX.
Sprayknappen virker ikke.	Der er ikke nok vand i vandbeholderen.	Fyld vandbeholderen.
Der løber vand ud af strygejern ved begyndelsen af strygingen.	Du har udtaget antikalkpinden for at påfylde strygejern.	Tag ikke antikalkpinden ud ved påfyldning af strygejern.

DA

Hvis der opstår andre problemer, kontakt venligst et autoriseret serviceværksted for at få strygejern kontrolleret.

Sikkerhetsregler

Dette apparatet overholder tekniske regler og gjeldende standarder (elektromagnetisk kompatibilitet, lavspenning, miljø).

- **Les bruksanvisningen nøye, og ta godt vare på den.**
- Apparatet er ikke beregnet på å brukes av personer (iberegnet barn) med reduserte fysiske eller mentale evner eller svekkede sanseevner, eller personer uten erfaring eller kunnskap, unntatt dersom de på forhånd har fått opplæring i bruken av apparatet eller overvåkes av en som er ansvarlig for deres sikkerhet. Pass på at barn ikke leker med apparatet.
- **OBS! Forsikre deg om at nettspenningen er den samme som strykejernet (220–240 V). Enhver feilaktig tilkoping kan forårsake uoprettelige skader på strykejernet og oppheve garantien.**
- Strykejernet må koples til en jordet kontakt. Dersom du bruker en skjøteledning, må du forsikre deg om at den er topolet (10 A) med jordleder.
- Dersom ledningen begynner å bli slitt eller er skadet, må den straks skiftes ut av et godkjent servicesenter eller en elektriker for å unngå farlige situasjoner.
- Apparatet skal ikke brukes hvis det har falt ned, hvis det viser synlige skader, hvis det lekker eller viser uregelmessigheter ved bruk. Ikke demonter apparatet selv: La et godkjent servicesenter undersøke det for å unngå fare.
- Strykejernet må aldri senkes ned i vann!
- Ikke koble fra apparatet ved å dra i ledningen. Koble alltid fra apparatet før beholderen fylles på eller skylles, før rengjøring og etter hver anvendelse.
- La aldri apparatet stå uten tilsyn mens det er tilkoblet og under avkjøling i 1 time etter frakobling.
- Strykesålen kan bli veldig varm. Berør den derfor aldri med bare fingre. Sørg for at sålen er blitt avkjølt før du rydder vekk strykejernet. Apparatet gir fra seg damp som kan forårsake forbrenning, især ved stryking på kanten av strykebordet. Rett aldri dampen mot personer eller dyr.
- Strykejernet skal brukes og oppbevares på et stabilt underlag. Pass alltid på at overflaten er stabil når du setter strykejernet oppreist.
- Dette produktet er kun beregnet på bruk i hjemmet. Ved enhver anvendelse som er uegnet eller strider mot instruksjonene, fraskriver produsenten seg ethvert ansvar, og garantien vil ikke lenger være gyldig.

Hva slags vann kan brukes?

Strykejernet er laget for å fungere med vann fra springen. Det er imidlertid nødvendig å foreta selvrensing av dampkammeret regelmessig for å fjerne kalkdannelser.

Dersom vannet er veldig kalkholdig (disse opplysningene kan fås ved det kommunale vannverket eller teknisk etat) er det mulig å blande springvannet med demineralisert flaskevann med 1 del springvann, 1 del demineralisert vann.

Hva slags vann kan ikke brukes?

Ved fordampning konsentrerer varmen partiklene som finnes i vannet. Vanntypene nedenfor inneholder organisk avfall eller mineralpartikler som kan føre til sprut eller brunt vann som gir flekker på tøyet eller for tidlig slitasje av strykejernet: vann fra tørketrommel, parfymert vann, vann fra bløtgjøringsinstallasjon, vann fra kjøleskap, batterivann, vann fra luftfukter, rent, demineralisert vann eller regnvann. De vanntypene som beskrives ovenfor må dermed ikke brukes. Bruk heller ikke kokt eller filtert vann eller flaskevann.

Miljø



Miljøvern er viktig!

- ① Dette produktet inneholder verdifulle materialer som kan gjenvinnes eller gjenbrukes.
- ➔ Lever det inn på en egnet oppsamlingsplass eller til en forhandler av denne type produkter.

Eventuelle problemer og løsninger

PROBLEMER	MULIGE ÅRSAKER	LØSNINGER
Vannet renner ut gjennom hullene i strykesålen.	Det går ikke an å bruke damp med den valgte temperaturen.	Sett termostaten på damp (fra ●● til MAX).
	Bruk av damp før strykejernet er blitt ordentlig varmt.	Vent til lampen slukker.
	Knappen for Super Pressing brukes for ofte.	Vent noen sekunder mellom hver bruk.
	Dampmengden er for stor.	Reduser dampmengden.
Brunt vann renner ut gjennom hullene i strykesålen og gir flekker på tøyet.	Strykejernet er blitt oppbevart liggende med vann i vanntanken, og uten at dampinnstillingen er blitt stilt på ⚡	Se avsnittet «Oppbevaring».
	Det brukes kjemiske avkalkingsprodukter.	Ikke tilsett noen avkalkingsprodukter i vannet i vanntanken.
	Du bruker ikke riktig type vann.	Kjør en selvrensesyklus og les kapitlet «Hva slag vann kan brukes?».
	Lo fra tøyet har samlet seg i hullene i strykesålen og blitt brent.	Kjør en selvrensesyklus og rengjør sålen med en fuktig svamp. Støvsug hullene i strykesålen fra tid til annen.
Strykesålen er skitten eller brun og kan gi flekker på tøyet.	Klærne er ikke ordentlig skylt, eller du har strøket et nytt plagg før det har blitt vasket.	Sørg for at tøyet er tilstrekkelig skylt slik at eventuelle rester av såpe eller kjemiske produkter er fjernet fra de nye klærne.
	Stryking ved altfor høy temperatur.	Rengjør strykesålen som tidligere beskrevet. Se temperaturtabellen for å stille inn termostaten.
Liten eller ingen dampkapasitet.	Du bruker stivelse.	Rengjør strykesålen som tidligere beskrevet. Spray alltid stivelsen på vrangen av strykesiden.
	Vanntanken er tom.	Fyll vanntanken.
	Avkalkingsventilen er skitten.	Rengjør avkalkingsventilen.
	Kalkdannelse i strykejernet.	Rengjør avkalkingsventilen og foreta selvrensing.
Strykesålen er ripet eller skadet.	Strykejernet er blitt brukt for lenge på tørtstryking.	Foreta selvrensing.
	Strykejernet er blitt lagt med strykesålen ned på strykebrettets metalldel.	Plasser alltid strykejernet på høykant.
Strykejernet damper når vanntanken er blitt fylt opp.	Dampinnstillingen er ikke blitt stilt på ⚡.	Sjekk at dampinnstillingen er blitt stilt på ⚡
	Det er for mye vann i vanntanken.	La aldri vannet overstige max-nivå.
Sprayen virker ikke.	Det er for lite vann i vanntanken.	Fyll vanntanken.
Strykejernet renner i begynnelsen av strykingen.	Du har tatt ut antikalkpinnen for å fylle på strykejernet.	Ikke ta ut antikalkpinnen når strykejernet fylles.

NO

Ta kontakt med et godkjent servicesenter for å få sjekket strykejernet hvis det skulle oppstå andre problemer.

Säkerhetsanvisningar

Apparatens säkerhet uppfyller gällande bestämmelser och standarder (elektromagnetisk kompatibilitet, lågspänningsdirektiv, miljö).

- **Vänligen läs noga igenom och spara denna bruksanvisning.**
- Denna apparat är inte avsedd att användas av personer (inklusive barn) som inte klarar av att hantera elektrisk utrustning, eller av personer utan erfarenhet eller kännedom, förutom om de har erhållit, genom en person ansvarig för deras säkerhet, en övertvakning eller på förhand fått anvisningar angående apparatens användning.
- **Observera! Elinstallationens märkspänning ska överensstämja med strykjärnets märkspänning (220-240V). All felanslutning kan orsaka irreparabla skador och gör att garantin träder ur kraft.**
- Detta strykjärn måste kopplas till ett eluttag av jordad typ. Om förlängningsladd används, kontrollera att den är av tvåpolig typ (10 A) med jordledning.
- Om sladden är skadad ska den omedelbart bytas ut av en godkänd serviceverkstad för att undvika olyckor.
- Apparaten skall inte användas om den fallit i golvet, om den har synliga skador, om den läcker eller fungerar onormalt. Plocka aldrig isär apparaten själv: lämna in den på en godkänd serviceverkstad för att undvika fara.
- Doppa aldrig järnet i vatten!
- Koppla inte ur apparaten genom att dra i sladden. Koppla alltid ur apparaten: innan du fyller på eller sköljer vattentanken, innan rengöring, efter varje användning.
- Lämna aldrig apparaten utan tillsyn när kontakten är i och så länge den inte svalnat i ca 1 timme
- Stryksulan kan bli mycket het: Vidrör den aldrig och låt alltid järnet svalna innan det ställs undan. Apparaten avger ånga som kan orsaka brännskador, i synnerhet när du stryker nära kanterna på strykbordet. Rikta aldrig ångan mot personer eller djur.
- Ditt strykjärn ska användas och placeras på ett stabilt underlag. När strykjärnet ställs på avställningsplattan, var noga med att den står på ett stabilt underlag.
- Produkten är endast avsedd för hemmabruk. Vid olämplig användning eller användning som inte följer bruksanvisningen, upphör garantin att gälla och tillverkaren frånsäger sig allt ansvar.

Vilket vatten bör användas?

Denna apparat är specialkonstruerad för att fungera tillsammans med kranvatten.

Det är dock nödvändigt att med jämna mellanrum utföra en självrensning av ångkammaren för att få bort kalkpartiklar.

Om vattnet som används har en hög kalkhalt (detta går att kontrollera hos det lokala vattenverket), kan man blanda kranvatten med avmineraliserat vatten i följande proportioner :

50% kranvatten, 50% avmineraliserat vatten.

Vilket vatten bör undvikas?

Under avdunstningen koncentrerar värmen olika ämnen som finns i vattnet. Nedanstående vattensorter innehåller organiskt avfall eller mineralämnen som kan orsaka vattensprut, brunfärgade fläckar eller för tidigt åldrande av apparaten: outspätt avmineraliserat vatten, torkskåpsvatten, luktvatten, avhärdat vatten, kylskåpsvatten, batterivatten, vatten från luftkonditioneringsanläggningar, destillerat vatten, regnvatten. Använd följaktligen inte dessa typer av vatten.

Miljö



Bidra till att skydda miljön!

- ① Apparaten innehåller en mängd material som kan återanvändas eller återvinnas.
- ➔ Lämna in den på en återvinningsstation eller i annat fall till en godkänd serviceverkstad för en miljöriktig hantering.

Problem med strykjärnet?

PROBLEM	MÖJLIGA ORSAKER	LÖSNINGAR
Vattnet rinner ut genom stryksulans hål.	Vald temperatur är för låg och ger ingen möjlighet att få fram ånga.	Sätt termostaten i ångzonen (från ●● till MAX).
	Ånga används innan järnet hunnit bli varmt.	Vänta tills kontrollampan slocknat.
	Ni använder ångknappen Super Pressing alltför ofta.	Vänta några sekunder mellan varje tryck.
	Ångflödet är för stort.	Reducera ångflödet.
	Ni har ställt av järnet horisontellt på stryksulan utan att ha tömt det på vatten och utan att ha ställt ångreglaget på ⬇.	Se avsnittet «Strykjärnets förvaring».
Brunfärgat vatten kommer ut ur sulans hål och lämnar fläckar på plagget.	Ni använder kemiska <u>avkalkningsmedel</u> .	Tillsätt inget avkalkningsmedel i vattentanken.
	Du använder inte rätt vattensort.	Gör en självrengöring och se avsnittet "Vilket vatten bör användas?"
	Fibertussar har ansamlats i stryksulans hål och håller på att förkolna.	Gör en självrengöring och rengör stryksulan med en fuktig svamp. Rengör stryksulans hål med dammsugare då och då.
Strykjärnet är smutsigt eller brun och riskerar att lämna fläckar på plagget.	Dina plagg har inte sköljts tillräckligt eller du har strykt ett nytt plagg innan du tvättade det.	Se till att plaggen är tillräckligt sköljda för att avlägsna eventuella tvättmedelsrester eller kemiska produkter från nya plagg.
	Ni använder för hög stryktemperatur.	Rengör stryksulan enligt ovanstående anvisningar. Ställ in termostaten enligt temperaturtabellen.
Stryksulan är repig eller skadad.	Du använder stärkelse.	Rengör stryksulan enligt ovanstående anvisningar. Spreja stärkelse på motsatt sida till den som ska strykas.
	Ni använder för hög stryktemperatur.	Rengör stryksulan enligt ovanstående anvisningar. Ställ in termostaten enligt temperaturtabellen.
Strykjärnet avger lite ånga eller ingen ånga alls.	Vattentanken är tom.	Fyll på vattentanken.
	Kalkstickan är smutsig.	Rengör kalkstickan.
	Strykjärnet är belagt med pannsten.	Rengör kalkstickan och gör ett självrensningsspass.
	Järnet har använts för länge till torrstrykning.	Gör en självrengöring.
Järnet ångar i slutet av påfyllningen av vattentanken.	Järnet har stått horisontellt på stryksulan på ett metallställ eller du har strykt på ett blixtlås.	Ställ järnet på hälen.
	Ångreglaget är inte i läge ⬇.	Kontrollera att ångreglaget är i läge ⬇.
Sprejen fungerar inte.	Vattentanken är överfull.	Överskrid aldrig maxnivån.
	Vattentanken är inte tillräckligt fylld.	Fyll vattentanken.
Järnet rinner i början av strykningen.	Du har tagit ut kalkstickan för påfyllning av järnet.	Ta inte ut kalkstickan vid påfyllning av järnet.

SV

För alla andra problem, kontakta en godkänd serviceverkstad som kan kontrollera strykjärnet.

Turvallisuusohjeita

Tämän laitteen turvallisuus vastaa teknisiä määräyksiä ja voimassa olevia normeja (Elektromagneettinen yhteensopivuus, Pienjännite, Ympäristö).

• Lue tämä käyttöohje huolellisesti ja pane se talteen.

- Tätä laitetta ei ole tarkoitettu sellaisten henkilöiden käyttöön (mukaan lukien lapset), joiden fyysiset tai henkiset kyvyt ovat heikentyneet tai heillä ei ole kokemusta tai tietoja laitteen käytöstä, elleivät he ole toisen henkilön tarkkailussa, joka on vastuussa heidän turvallisuudestaan ja ohjaa laitteen käyttöä. Lapsia on pidettävä silmällä, jotta he eivät leiki laitteella.
- **Liitä silitysrauta ainoastaan 220-240V verkkovirtaan. Väärään jännitteeseen kytkettynä laite voi vaurioitua eikä takuu ole tällöin voimassa.**
- Kytke silitysrauta ainoastaan maadoitettuun pistorasiaan. Jos käytät jatkojohtoa, tarkista että pistotulppa on kaksinapainen (10A) ja että siinä on maadoitusjohdin.
- Jos laitteen virtajohto on vaurioitunut, se on välittömästi vaihdettava uuteen valtuutetussa huoltopisteessä, jotta välttyttäisiin vaaratilanteelta.
- Laitetta ei pidä käyttää jos se on pudonnut, se on selvästi vaurioitunut, vuotaa tai siinä on muuta toiminnallista vikaa. Älä koskaan itse yritä korjata laitetta: tarkistuta se valtuutetussa huollossa vaaran välttämiseksi.
- Älä koskaan upota silitysrautaa veteen!
- Älä irroita pistoketta johdosta vetämällä. Ota pistoke seinästä aina ennen vesisäiliön täyttöä tai huuhtelua, ennen puhdistamista ja käytön jälkeen.
- Älä koskaan jätä laitetta ilman valvontaa jos siinä on virta päällä ja käytön jälkeen varmista että laite on jäähtynyt ennenkuin lähdet kotoa.
- Silitysraudan pohja voi olla hyvin kuuma : älä koskaan koske pohjaan, anna raudan jäähtyä. Laite muodostaa höyryä mikä voi aiheuttaa palovammoja erityisesti jos silität laudan nurkkaosassa. Älä koskaan osoita höyryä ihmisiä tai eläimiä kohti.
- Aseta rauta vakaalle alustalle. Kun jätät raudan sen seisontatuelle varmista että alusta on tasainen.
- Tämä laite on tarkoitettu ainoastaan kotitalouskäyttöön. Mikä tahansa epäasianmukainen ja käyttöohjeen vastainen käyttö vapauttaa tuotemerkin vastuusta ja takuu raukeaa.

Mitä vettä tulisi käyttää?

Voit käyttää vesijohtovettä. Jotta vesijohtoveden kalkki ei kertyisi silitysrautaan, on välttämätöntä puhdistaa se automaattisella kalkinpoistotoiminnolla.

Jos vesi on erittäin kalkkipitoista (tarkista asia paikallisilta viranomaisilta), voit sekoittaa vesijohtovettä kaupasta saatavaan

suodatettuun veteen. Sekoitusuhde on 50% vesijohtovettä ja 50% suodatettua vettä.

Mitä vesiä ei tulisi käyttää?

Kuumuus aiheuttaa haihtumista, jolloin vedessä olevat mineraalit tiivistyvät. Seuraavat vedet sisältävät orgaanisia jätteitä tai mineraaleja, jotka voivat aiheuttaa roiskeita tai ruskeita valumia sekä kuluttaa silitysrautaa ennenaikaisesti : kaupasta saatava puhdas suodatettu vesi, kuivauskoneiden vesi, hajustettu vesi, pehmennetty vesi, jääkaappien, akkujen ja ilmastointilaitteiden vesi, tislattu vesi, sadevesi. Kehotamme sinua olemaan käyttämättä tällaista vettä.

Ympäristö



Huolehtikaamme ympäristöstä !

- ① Laitteesi on varustettu monilla arvokkailla ja kierrätettävillä materiaaleilla.
- ➔ Toimita laitteesi keräyspisteeseen tai sellaisen puuttuessa valtuutettuun huoltokeskukseen, jotta laitteen osat varmasti kierrätetään.

Ongelmatilanteet

ONGELMA	MAHDOLLISIA SYITÄ	RATKAISU
Pohjan rei'istä vuotaa vettä.	Valitussa lämpötilassa ei muodostu höyryä.	Sääda termostaatti höyrymäärän mukaan (** - MAX).
	Höyrytoiminto on käytössä, mutta rauta ei ole riittävän kuuma.	Odota, että merkivalo sammuu.
	Lisähöyrypainiketta painetaan liian usein.	Odota hetki käyttäjien välillä.
	Liikaa höyryä.	Sääda höyrymäärä pienemmäksi
	Olet laittanut silitysraudan säilytyspaikkaan vaakatasoon, mutta sitä ole tyhjennetty eikä höyrynsäädintä ole asetettu asentoon ⬇.	Katso lisätietoja kappaleesta « Silitysraudan säilytys »
Pohjan rei'istä valuu ruskeaa nestettä, joka likaa silitettävän kankaan.	Olet käyttänyt kemiallista kalkinpoistoainetta.	Älä lisää säiliön veteen kalkinpoistoainetta.
	Et käytä oikeanlaista vettä.	Suorita raudan itsepuhdistus ja katso kohdasta "Mitä vettä voin käyttää?"
	Pohjan aukkoihin on kerääntynyt kankaan kuituja, jotka hiiltävät.	Suorita raudan itsepuhdistus ja puhdista pohja kostealla sienellä. Tyhjennä pohjan reiät säännöllisesti.
	Vaatetta ei ole huuhdeltu riittävän hyvin tai olet silitänyt uutta vaatetta ennen sen pesemistä.	Varmista että pyykki on kunnolla huuhdeltu jottei pesuaineen jäämät tai muut kemikaalit pala kiinni uuteen vaatteeseen.
Pohja on likainen tai ruskea ja voi tahrata silitettävän kankaan.	Lämpötila on liian korkea.	Puhdista pohja yllä olevan ohjeen mukaisesti. Valitse oikea lämpötila lämpötilataulukosta.
	Käytät tärkkiä	Puhdista pohja yllä olevan ohjeen mukaisesti. Sirottele tärkki kankaan nurjalle puolelle.
Höyryä syntyy vähän tai ei ollenkaan.	Vesisäiliö on tyhjä.	Täytä säiliö.
	Kalkinpoistopuikko on likainen.	Puhdista kalkinpoistopuikko
	Silitysrauta on kalkkeutunut.	Puhdista kalkinpoistopuikko ja tee automaattinen puhdistus.
	Silitysrauta on käytetty liian kauan kuivana.	Tee automaattinen puhdistus.
Pohja on naarmuuntunut tai pilaantunut.	Silitysrauta on laskettu silitysraudan metallialustalle.	Laita rauta aina pystyasentoon.
Silitysrauta muodostaa höyryä säiliön täytön lopuksi.	Höyrynsäädin ei ole asennossa ⬇.	Varmista, että höyrynsäädin on asennossa ⬇.
	Vesisäiliö on liian täynnä.	Älä koskaan ylitä max tasoa.
Spray ei suihkuta vettä	Vesisäiliö ei ole riittävän täynnä.	Täytä vesisäiliö
Rauta valuttaa silityksen alussa.	Olet vetänyt kalkinpoistokapselin pois raudan täyttää varten.	Älä ota kalkinpoistokapselia pois raudan täytön aikana.

FI

Muiden ongelmien ilmetessä ota yhteyttä valtuutettuun huoltoilikkeeseen, joka tarkastaa silitysraudan

Για την ασφάλεια σας

Η ασφάλεια αυτής της συσκευής είναι σύμφωνα με τα ισχύοντα πρότυπα και τους ισχύοντες κανονισμούς (Οδηγία περί χαμηλής τάσης ηλεκτρομαγνητικής συμβατότητας υλικών σε επαφή με τρόφιμα, περιβάλλοντος κ.λπ.).

● Διαβάστε προσεκτικά και φυλάξτε αυτές τις οδηγίες χρήσης.

- Η παρούσα συσκευή δεν προορίζεται για χρήση από άτομα (συμπεριλαμβανομένων των παιδιών) των οποίων οι σωματικές, αισθητήριες ή πνευματικές ικανότητες είναι μειωμένες, ή άτομα που στερούνται εμπειρίας ή γνώσης, εκτός εάν μπορούν να επωφεληθούν από τη συνδρομή ενός ατόμου, το οποίο θα είναι υπεύθυνο για την ασφάλειά τους, την επίβλεψη ή την τήρηση των οδηγιών που αφορούν στη χρήση της συσκευής. Συνιστάται η επίβλεψη των παιδιών ώστε να διασφαλιστεί ότι δεν θα χρησιμοποιήσουν τη συσκευή ως παιχνίδι.
- **Προσοχή!** Η τάση της ηλεκτρικής σας εγκατάστασης πρέπει να αντιστοιχεί σε εκείνη της συσκευής (220 – 240V). Κάθε εσφαλμένη σύνδεση μπορεί να προκαλέσει ανεπανόρθωτη βλάβη στο σίδερο και ακυρώνει την εγγύηση.
- Το σίδερο αυτό πρέπει υποχρεωτικά να συνδέεται με ηλεκτρική πρίζα με γείωση. Εάν χρησιμοποιείτε προεκτάση, βεβαιωθείτε ότι είναι διπολικού τύπου (10A) με αγωγό γείωσης.
- Εάν το καλώδιο παροχής ρεύματος έχει φθαρεί, πρέπει να αντικατασταθεί άμεσα από κάποιο εξουσιοδοτημένο κέντρο σέρβις της Groupe SEB στην Ελλάδα, προκειμένου να αποφευχθεί κάθε κίνδυνος.
- Η συσκευή δεν πρέπει να χρησιμοποιηθεί μετά από πτώση, εάν παρουσιάζει εμφανείς βλάβες, εάν έχει διαρροή ή παρουσιάζει δυσλειτουργίες. Ποτέ μην αποσυναρμολογείτε τη συσκευή σας. Απευθυνθείτε σε ένα εξουσιοδοτημένο Κέντρο Σέρβις για να την εξετάσουν, προκειμένου να αποφύγετε πιθανό κίνδυνο.
- Μη βυθίζετε ποτέ το σίδερο σε νερό!
- Μην αποσυνδέετε τη συσκευή από το ρεύμα τραβώντας το καλώδιο. Πάντα να αποσυνδέετε τη συσκευή από το ρεύμα: πριν γεμίσετε ή αδειάσετε το δοχείο νερού, πριν την καθαρίσετε, μετά από κάθε χρήση.
- Ποτέ μην αφήνετε χωρίς επίτηρη τη συσκευή ενώ είναι συνδεδεμένη στο ρεύμα και εφόσον δεν έχει κρυώσει για περίπου μια ώρα.
- Η πλάκα του σιδήρου μπορεί να θερμανθεί πολύ: Μην την αγγίζετε ποτέ. Αφήνετε πάντα το σίδερο σας να κρυώσει πριν το τακτοποιήσετε. Η συσκευή σας εκπέμπει ατμό που μπορεί να προκαλέσει εγκαύματα, ειδικά ενώ αδερώνετε σε μα γωνία της σιδερώστρας σας. Μην κατευθύνετε ποτέ τον ατμό προς άτομα ή ζώα.
- Το σίδερο σας θα πρέπει να χρησιμοποιείται και να είναι τοποθετημένο σε σταθερή επιφάνεια. Όταν τοποθετείτε το σίδερο σας στη σιδερώστρα, βεβαιωθείτε ότι η επιφάνεια πάνω στην οποία το τοποθετείτε είναι σταθερή.
- Το παρόν προϊόν προορίζεται αποκλειστικά για οικιακή χρήση. Για κάθε ακατάλληλη χρήση ή χρήση αντίθετη προς τις οδηγίες, ο κατασκευαστής αποποιείται κάθε ευθύνης και η εγγύηση ακυρώνεται.

Τι νερό να χρησιμοποιείτε?

Η συσκευή σας έχει σχεδιαστεί να λειτουργεί με νερό της βρύσης. Ωστόσο είναι απαραίτητο να κάνετε τη διαδικασία αυτοκαθαρισμού του θαλάμου ατμοποίησης, για να αποτρέψετε τη συσσώρευση αλάτων. Αν το νερό σας περιέχει πολλά άλατα (κάτι που μπορείτε να μάθετε από την αρμόδια υπηρεσία του δήμου ή την εταιρεία υδάτων), είναι δυνατό να αναμιγνύετε νερό της βρύσης με απιονισμένο νερό του εμπορίου στις εξής αναλογίες:

- 50% νερό της βρύσης, - 50% απιονισμένο νερό.

Τι νερό να αποφεύγετε?

Η θερμότητα προκαλεί τη συγκέντρωση των στοιχείων που περιέχονται στο νερό κατά την εξάτμιση. Τα παρακάτω νερά περιέχουν οργανικά απόβλητα ή μεταλλικά στοιχεία τα οποία μπορούν να προκαλέσουν απορρίψεις, σκούρους λεκέδες ή πρόωρη φθορά της συσκευής σας: απιονισμένο νερό του εμπορίου σκέτο, νερό στεγνωτηρίου ρούχων, αρωματισμένο νερό, νερό που έχει υποστεί αποσκλήρυνση, νερό ψυγείου, νερό μπαταριών, νερό κλιματιστικού, αποσταγμένο νερό, νερό της βροχής. Επομένως, σας συνιστούμε να μη χρησιμοποιείτε τα παραπάνω νερά.

Περιβάλλον



Ας συμβαλλουμε κι εμείς στην προστασία του περιβάλλοντος !

- ① Η συσκευή σας περιέχει πολλά αξιοποιήσιμα ή ανακυκλώσιμα υλικά.
- ➔ Παραδώστε την παλιά συσκευή σας σε κέντρο διαλογής ή ελλείψει τέτοιου κέντρου σε εξουσιοδοτημένο κέντρο σέρβις το οποίο θα αναλάβει την επεξεργασία της.

Πρόβλημα με το σίδερό σας ?

Προβλήματα	Πιθανές αιτίες	Λύσεις
Το νερό τρέχει από τις τρύπες της πλάκας.	Η θερμοκρασία που έχετε επιλέξει δεν επιτρέπει την παραγωγή ατμού.	Ρυθμίστε τη θερμοκρασία στις θέσεις που είναι δυνατή η παραγωγή ατμού (από το σημείο ** στο MAX)
	Χρησιμοποιείτε τη λειτουργία ατμού ενώ το σίδερο δεν είναι ακόμα ζεστό.	Περιμένετε να σβήσει η φωτεινή ένδειξη.
	Χρησιμοποιείτε πολύ συχνά το διακόπτη έξτρα ατμού.	Περιμένετε μερικά δευτερόλεπτα μετά από κάθε χρήση.
	Αποθηκεύσατε το σίδερο οριζόντια, χωρίς να το αδειάσετε και χωρίς να βάλετε το διακόπτη ατμού στο Φ .	Ανατρέξτε στο κεφάλαιο «Αποθήκευση του σιδερού σας».
Βγαίνει σκούρο υγρό από τις τρύπες της πλάκας και λεκιάζει τα ρούχα.	Χρησιμοποιείτε χημικά προϊόντα αφαίρεσης αλάτων.	Μην προσθέτετε κανένα προϊόν αφαίρεσης αλάτων στο δοχείο του νερού.
	Δεν χρησιμοποιείτε τον σωστό τύπο νερού.	Κάντε μια διαδικασία αυτοκαθαρισμού και διαβάστε το κεφάλαιο "Ποιο είδος νερού πρέπει να χρησιμοποιώ".
	Έχουν συσσωρευτεί ίνες υφάσματος στις τρύπες της πλάκας και απανθρακώνονται.	Κάνετε μια διαδικασία αυτοκαθαρισμού και καθαρίστε την πλάκα με ένα υγρό πανί. Καθαρίζετε τότε-τότε τις τρύπες της πλάκας.
	Το ρούχο σας δεν έχει ξεπλυθεί καλά ή σιδερώσατε ένα ολοκίτρινο υφάσμα πριν το πλύνετε πρώτα.	Βεβαιωθείτε ότι τα ρούχα έχουν ξεπλυθεί καλά για να αποφύγετε πιθανά κατάλοιπα σαπουνιού ή χημικών προϊόντων στα καινούργια ρούχα.
Η πλάκα είναι βρώμικη ή σκούρο χρώμα και κινδυνεύει να λεκιάσει τα ρούχα.	Χρησιμοποιείτε πολύ υψηλή θερμοκρασία.	Καθαρίζετε την πλάκα όπως ενδείκνυται παραπάνω. Κοιτάξτε τον πίνακα θερμοκρασιών για να ρυθμίσετε το θερμοστάτη.
	Χρησιμοποιείτε προϊόν για κολλάρια.	Καθαρίζετε την πλάκα όπως ενδείκνυται παραπάνω. Ψεκάξτε το προϊόν κολλαρίσματος από την ανάποδη μεριά και όχι από εκείνη που σιδερώνετε.
Το σίδερό σας παράγει ελάχιστο ή καθόλου ατμό.	Το ρεζερβουάρ είναι άδειο.	Γεμίστε το.
	Η ανταλλακτική βαλβίδα είναι βρώμικη.	Καθαρίστε τη ράβδο κατά των αλάτων.
	Το σίδερό σας έχει συσσωρεύσει άλατα.	Καθαρίστε τη ράβδο κατά των αλάτων και κάντε μια διαδικασία αυτοκαθαρισμού.
	Το σίδερό σας χρησιμοποιήθηκε πολλή ώρα χωρίς ατμό.	Κάντε μια διαδικασία αυτοκαθαρισμού.
Η πλάκα είναι χαλαρή ή γραμμένη ή χαλασμένη.	Βάλτε το σίδερό σας οριζόντια πάνω σε μεταλλική επιφάνεια τοποθέτησης σιδερού.	Τοποθετείτε πάντα το σίδερό σας πάνω στη βάση του.
Το σίδερο ψεκάζει ατμό μετά το γέμισμα του δοχείου.	Ο δείκτης του διακόπτη ατμού δεν βρίσκεται στη θέση Φ .	Βεβαιωθείτε ότι ο διακόπτης ατμού βρίσκεται στη θέση Φ .
	Το δοχείο νερού είναι υπερβολικά γεμάτο.	Ποτέ μην ξεπερνάτε την ένδειξη γεμίσματος MAX.
Η λειτουργία σπρέι δεν ψεκάζει/	Το δοχείο νερού δεν είναι αρκετά γεμάτο.	Γεμίστε το δοχείο νερού.
Τρέχει νερό αίο το σίδερο κατά την έναρξη του σιδερώματος.	Έχετε αφαιρέσει το στέλεχος κατά των αλάτων για ιλήρωση του σιδερού με νερό.	Μην αφαιρείτε την ανταλλακτική βαλβίδα όταν γεμίζετε το σίδερο με νερό.

EL

Για οποιοδήποτε άλλο πρόβλημα, επικοινωνήστε με εξουσιοδοτημένο κέντρο σέρβις για να ελέγξουν το σίδερό σας.

Bezpečnostní pokyny

Bezpečnostní provedení tohoto přístroje je v souladu s technickými předpisy a platnými normami (elektromagnetická kompatibilita, nízké napětí, životní prostředí).

- **Děkujeme Vám, že jste si pečlivě přečetli tento návod. A že si jej uložíte.**
- Tento přístroj nesmí být obsluhován lidmi (včetně dětí) se sníženou tělesnou, motorickou nebo duševní schopností nebo lidmi nezkoušenými či neznalými, s výjimkou případu, kdy tyto lidé konají pod dozorem osoby odpovědné za jejich bezpečnost, nebo je odpovědné osoby poučí o používání přístroje.
- Dbejte na to, aby si s přístrojem nehrály děti.
- **Pozor! Před prvním použitím žehličky zkontrolujte, zda údaj na typovém štítku přístroje (220-240 V) odpovídá napětí ve Vaší zásuvce. Chybné zapojení může být příčinou neopravitelného poškození žehličky, na které se nevztahuje záruka.**
- Žehlička musí být zapojena pouze do zásuvky s uzemněním. V případě, že jste nuceni použít prodlužovací šňůru, zkontrolujte, zda se jedná o dvoupólový kabel se zemním vodičem (10 A).
- Je-li přírodní šňůra poškozená, musí být z bezpečnostních důvodů vyměněna za přívod pro žehličky stejného typu v některé z autorizovaných servisních oprav.
- Přístroj se nesmí používat jestliže upadl na zem, je-li na něm viditelné poškození, kape-li z něj voda nebo nechová-li se za provozu normálně. Nikdy přístroj nerozebírejte: chcete-li předejít nebezpečí, dejte jej prohlédnout do smluvního servisního střediska.
- Žehličku nikdy neponořujte do vody!
- Neodpojujte přístroj od sítě taháním za přívodní kabel. Vždy přístroj odpojte od sítě: před jeho plněním nebo před vyplachováním zásobníku, před čištěním, po každém použití.
- Nikdy přístroj nenechávejte bez dozoru je-li připojen k síti nebo pokud alespoň hodinu nechladl.
- Žehlicí deska žehličky může dosahovat velmi vysokých teplot. Dodržujte proto následující pokyny: nedotýkejte se žehlicí desky, je-li žehlička horká, žehličku ukládejte pouze ve vychlazeném stavu. Přístroj vyvíjí páru, která může způsobit popáleniny zvláště tehdy, když žehlíte na hraně žehlicího prkna. Nikdy nemiňte výstupem páry na osoby nebo zvířata.
- Žehličku používejte a odkládejte jen na stabilní povrch. Když pokládáte žehličku na odkládací plochu, ubezpečte se, že povrch, na který ji pokládáte, je stabilní.
- Tento přístroj byl vyroben pouze pro domácí použití. Jestliže se přístroj používá nevhodným způsobem nebo v rozporu s návodem k použití, výrobce nenese odpovědnost a záruka pozbývá platnosti.

Jakou vodu používat?

Žehlička je vyrobena tak, aby fungovala s vodou z kohoutku. Je však nezbytné pravidelně provádět odvápnování, aby se zabránilo usazování vápníku.

Jestliže je Vaše voda příliš bohatá na vápník (což si můžete zjistit na Vašem úřadě nebo u vodárenského podniku), je možné smíchat vodu z kohoutku s prodávanou destilovanou vodou v následujícím poměru: - 50% vody z kohoutku - 50% destilované vody.

Jakou vodu nepoužívat?

Druhy vody uvedené zde níže obsahují organické zbytky nebo minerální prvky, které mohou způsobit prskání, hnědé výtoky nebo předčasné stárnutí Vašeho přístroje: čistá prodávaná destilovaná voda, voda ze sušičky, parfemovaná voda, změkčená voda, voda z chladničky, voda z baterie, voda z klimatizačních zařízení, destilovaná voda, dešťová voda.

Při naparování dochází díky zvýšené teplotě ke koncentraci prvků obsažených ve vodě.

V důsledku toho Vás žádáme, abyste takové druhy vody nepoužívali.

Životní prostředí



Podílejte se na ochraně životního prostředí!

- ① Váš přístroj obsahuje četné zhodnotitelné nebo recyklovatelné materiály.
- Svězte jej sběrnému místu nebo, neexistuje-li, smluvnímu servisnímu středisku, kde s ním bude naloženo odpovídajícím způsobem.

Možné problémy?

PROBLÉMY	MOŽNÉ PŘÍČINY	ŘEŠENÍ
Voda vytéká otvory v žehlicí ploše.	Zvolená teplota neumožňuje vytváření páry.	Nastavte termostat do oblasti tvorby páry (od ** do MAX).
	Používáte napařování a žehlička ještě nedosáhla dostatečné teploty.	Počkejte dokud kontrolka termostatu nezhasne.
	Používáte příliš často tlačítko Super Pressing – parní ráz. Tvoří se příliš mnoho páry.	Mezi stisky tlačítka počkejte několik sekund.
	Uložili jste žehličku naležato, aniž jste vyprázdnili nádržku s vodou a nastavili polohu ☺.	Podívejte se do kapitoly "Uložení žehličky".
Z žehlicí plochy vytéká hnědá tekutina a špiní prádlo.	K odstranění vodního kamene používáte chemické přípravky.	Nepřidávejte do vody v nádržce žádný přípravek k odstraňování vodního kamene.
	Nepoužíváte správný typ vody.	Proveďte samočistění a podívejte se do kapitoly "Jakou vodu používat?"
	Vlákna z prádla se dostala do otvorů v žehlicí ploše a páli se tam.	Proveďte samočistění a očistěte žehlicí plochu vlhkou houbou. Občas profoukněte otvory v žehlicí ploše.
	Prádlo nebylo dostatečně vymáchané nebo jste žehlili nové nevyprané prádlo.	Ujistěte se, že je prádlo řádně vymáchané, abyste se vyhnuli možným usazeninám z mýdla nebo chemických činidel na novém oděvu.
Žehlicí plocha je špinavá nebo zahnědlá a může špinit prádlo.	Používáte příliš vysokou teplotu.	Vyčistěte žehlicí plochu, jak uvedeno zde výše. Při nastavování termostatu se řiďte tabulkou s teplotami.
	Používáte škrob.	Vyčistěte žehlicí plochu, jak uvedeno zde výše. Škrob nastříkejte na rub strany, kterou budete žehlit.
Žehlička vytváří malé množství nebo žádnou páru.	Nádržka na vodu je prázdná.	Naplňte ji.
	Zařízení proti usazování vápníku je zaneseno.	Vyčistěte zařízení proti usazování vápníku.
	Žehlička je zanesena vodním kamenem. Žehlička byla příliš dlouho používána nasucho.	Vyčistěte zařízení proti usazování vápníku a proveďte automatické čištění. Proveďte automatické čištění.
Žehlicí plocha je poškrábaná nebo poškozená.	Položili jste žehličku naležato na kovovou podložku.	Žehličku pokládejte vždy svisle na její zadní část.
Žehlička vypouští páru ke konci plnění nádržky.	Nastavení napařování není v pozici ☺.	Zkontrolujte, zda nastavení napařování je v pozici ☺.
	Nádržka na vodu je přeplněná.	Nikdy nepřekračujte značku MAX.
Kropení nefunguje.	Nádržka na vodu není dostatečně naplněná.	Naplňte nádržku na vodu.
Žehlička na začátku žehlení protéká.	Před plněním žehličky jste vyndali odvápňovací tyčinku.	Při plnění žehličky nevyndávejte odvápňovací tyčinku.

CS

Při jakýchkoliv jiných problémech se obraťte na autorizovaný servis, který Vaši žehličku zkontroluje.

Biztonsági intézkedések

Ez a készülék megfelel a jelenleg hatályos biztonsági műszaki előírásoknak és szabványoknak (elektromágneses megfelelés, kifeszültségű környezet).

- **Köszönet e használati útmutató figyelmes elolvasásáért és megőrzéséért.**
- A készüléket nem használhatják korlátozott fizikai, érzékelési vagy szellemi képességekkel rendelkező személyek (beleértve a gyerekeket is), valamint olyan személyek, akik nem rendelkeznek a készülék használatával kapcsolatos gyakorlattal vagy ismeretekkel. Ez nem érvényes az olyan személyekre, akik a biztonságukért felelős személy felügyelete mellett dolgoznak, vagy akikkel a felelős személy időzetesen ismertette a készülék használatára vonatkozó utasításokat.
Ügyeljen arra, hogy a készülékkel gyerekek ne játsszanak.
- **Figyelem! A hálózati feszültségnek meg kell egyeznie a vasaló feszültségével (220-240V). Ha nem megfelelő feszültséghez csatlakoztatja, az visszafordíthatatlan károkat okozhat a vasalóban, és érvényteleníti a garanciát.**
- A vasalót mindig földelt aljzathoz csatlakoztassa. Ha hosszabbítót használ, ellenőrizze, hogy megfelelő besorolású (10 vagy 10 A, típusától függően), és földelt.
- Ha az elektromos vezeték megsérül, azonnal ki kell cseréltetni egy szervizközpontban, hogy elkerülje a veszélyt.
- A készüléket ne használja ha leesett, vagy nyilvánvalóan megsérült, folyik, vagy hibásan működik. Soha ne szerelje szét a készüléket: vigye el egy szervizközpontba, hogy elkerülje a veszélyt.
- Soha ne merítse a vasalót vízbe!
- Ne a vezetéknel fogva húzza ki a készüléket. Mindig húzza ki a készüléket a konnektorból: mielőtt feltölti vagy kiöblíti a víztartályt, mielőtt megtisztítja, és minden használat után.
- Soha ne hagyja a készüléket felügyelet nélkül ha be van dugva, vagy ha nem hűlt legalább 1 órán keresztül.
- A készülék gőzt fejleszt, amely megégetheti, különösen akkor, ha a vasalódeszka szélén vasal. Soha ne irányítsa a gőzt emberek vagy állatok felé.
- A vasalót stabil felületre helyezze és azon használja. Ha a vasalót a lábára helyezi, ellenőrizze, hogy a felület stabil.
- A terméket kizárólag háztartási célokra tervezték. Kereskedelmi használat, helytelen használat vagy az útmutató be nem tartása esetén a gyártó nem vállal felelősséget, és a garancia érvényét veszti.

Milyen vizet használjon?

Az Ön által vásárolt vasalót csapvízzel lehet működtetni. Ettől függetlenül el kell végezni a gőzkamra rendszeres öntisztítását, a szabad vízkő eltávolítása céljából.

Ha az Ön környezetében a víz túl meszes (ez ellenőrizhető a polgármesteri hivatalnál vagy a vízügyi hatóságoknál), megengedett a csapvíz keverése a kereskedelemben kapható desztillált vízzel, a következő arányokban:

- 50% csapvíz, - 50% desztillált víz.

Milyen vizet kell kerülni?

A meleg a párolgás során koncentrálna a vízben található nyomelemeket. Arra kérjük Önt, hogy ne használja ezeket a vizeket. Az alábbi vizek szerves szennyező anyagokat vagy ásványi nyomelemeket tartalmaznak, és ezek hatására a vasaló barna foltot "köpködhet" vagy idő előtti meghibásodhat: a kereskedelmi ásványmentesített víz, a szárítógép kondenz víz, az illatosított víz, a lágyított víz, a hűtőszekrény vize, a telepek (akkumulátorok) vize, klímaberendezések vize, esővíz.

Környezetvédelem



Első a környezetvédelem!

① Az Ön terméke értékes újrahasznosítható anyagokat tartalmaz.

➤ Kérjük készülékét ne dobja ki, hanem adja le az erre a célra kijelölt gyűjtőhelyen.

A vasaló használata során fellépő problémák?

PROBLÉMA	LEHETSÉGES OKOK	MEGOLDÁSOK
A talp lyukain keresztül folyik a víz.	A kiválasztott hőmérséklet túl alacsony a gőzképződéshez.	Allítsa a hőszabályzót a gőz tartományba (••MAX).
	Gőzt használ, pedig a vasaló még nem elég meleg.	Várja meg, hogy a jelzőlámpa elaludjon.
	Túl gyakran használja az extragőz gombot. Túl sok a gőz.	Várjon néhány másodpercet két gombnyomás között. Vegye lejjebb a gőz mennyiségét.
	Lefektetve tárolta a vasalót, nem üritette ki a tartályt és nem állította a programot SEC-re ↓.	Olvassa el a "Vasaló tárolása" fejezetet.
Barna lé folyik a talpból és foltot hagy a ruhán.	Vegyi vízköoldószert használ.	Ne tegyen a víztartályba vízköoldószert.
	Nem jó vizet használ.	Végezzen el egy automatikus tisztítást, és olvassa el a "Milyen vizet használjunk" fejezetet.
	Textília szálak halmozódtak fel a talp nyílásaiban és égnek.	Végezzen el egy automatikus tisztítást, és tisztítsa meg a talpat egy nedves kendővel. Időnként porszívóval szívja ki a szennyeződések a vasaló talpán lévő nyílásokból.
A vasaló talpa piszkos vagy barna, és foltot hagy a ruhán.	Az öblítés nem sikerült megfelelően vagy mosás előtt kivasalta a ruhát.	Győződjön meg arról, hogy a vasalónivaló eléggé ki van-e öblítve, hogy elkerülje a szappan, vagy vegyszerek lerakódás az új ruhákra.
	Túl magas hőmérsékletet használ.	Tisztítsa meg a vasaló talpát a fent leírtak szerint. Figyelmesen tanulmányozza a hőmérséklet-táblázatot.
Vasalója kevés gőzt ad vagy egyáltalán nem ad gőzt.	Keményítőt használ.	Tisztítsa meg a vasaló talpát a fent leírtak szerint. A keményítőt a ruha visszajáról fújja rá a kelmére, a vasalással ellentétes oldalon.
	Üres a víztartály.	Töltse fel csapvízzel.
	Piszkos a vízköagáló rud.	Tisztítsa meg a vízköagáló rudat.
	A vasaló vízköves.	Tisztítsa meg a vízköagáló rudat és használja az öntisztító funkciót.
A vasaló talpát megkarcolta vagy megrongálta valami.	Túl hosszú ideig használta a vasalót szárazon.	Használja az automatikus tisztítást.
	Vasalóját fémes vasalótartóra fektette le.	Mindig álló helyzetben kell a vasalót letenni.
A tartály feltöltése után a vasaló gőz bocsát ki.	A gőzt jelző állása nincs a SEC helyzetben ↓.	Vigye a gőz jelzőt SEC helyzetbe ↓.
	A víztartály csordultig telítődött.	Soha ne lépje át a Max szintet.
A szórófej nem szór.	A víztartály nincsen teljesen megtöltve.	Töltse fel a víztartályt.
A vasalóból víz folyik a vasalás elején.	Kivette a vízkö elleni pálcát a vasaló feltöltéséhez.	Ne vegye ki a vízkö elleni pálcát a vasaló feltöltése során.

HU

Minden egyéb zavar, probléma felmerülése esetén forduljon a márkaszervizhez.

Bezpečnostné pokyny

Bezpečnostné prevedenie tohto prístroja je v súlade s technickými predpismi a platnými normami (elektromagnetická kompatibilita, nízke napätie, životné prostredie).

- **Pozorne si prečítajte tento návod na použitie a uschovajte ho.**
- Tento prístroj nesmú používať osoby (vrátane detí), ktoré majú zníženú fyzickú, senzorickú alebo mentálnu schopnosť, alebo osoby, ktoré nemajú na to skúsenosti alebo vedomosti, okrem prípadov, keď im pri tom pomáha osoba zodpovedná za ich bezpečnosť, dozor alebo za to, že ich vopred poučí o používaní tohto prístroja. Dozerajte na deti, aby ste si boli istí, že sa s týmto prístrojom nehrajú.
- **Upozornenie! Sietové napätie vo Vašej domácnosti musí zodpovedať sieťovému napätiu uvedenému na typovom štítku pripevnenom na žehličke (220-240V). Chybné zapojenie môže zapríčiniť neopraviteľné poškodenie žehličky. Zároveň tým strácate nárok na bezplatnú opravu v rámci záručnej lehoty.**
- Žehlička musí byť zapojená len do zásuvky s uzemnením. V prípade, že ste nútení použiť predlžovaciu šnúru, skontrolujte, či sa jedná o dvojpolový kábel so zemným vodičom (10A).
- Ak je prívodná šnúra poškodená, musí byť z bezpečnostných dôvodov vymenená za šnúru rovnakého typu v niektorej z autorizovaných servisných opravovní.
- Tento prístroj nie je určený na to, aby bol bez pomoci a bez dozoru používaný deťmi alebo inými osobami, ktorým ich fyzické, zmyslové alebo duševné schopnosti nedovoľujú používať prístroj celkom bezpečne. Na deti treba dozeráť, aby bolo zabezpečené, že sa s prístrojom nebudú hrať.
- Prístroj sa nemá používať, ak spadol na zem, ak je na ňom viditeľné poškodenie, ak z neho kvapká voda alebo ak počas prevádzky nefunguje normálne. Nikdy prístroj nerozberajte : nechajte ho prezrieť v zmluvnom servisnom stredisku, aby ste sa vyhlí nebezpečenstvu.
- Žehličku nikdy neponárajte do vody!
- Neodpájajte prístroj zo siete ťahaním za prívodný kábel. Vždy svoj prístroj odpojte zo siete: pred jeho plnením alebo pred vyplachovaním zásobníka, pred čistením, po každom použití.
- Nikdy prístroj nenechávajte bez dozoru, keď je pripojený k sieti alebo pokiaľ aspoň hodinu nechladol.
- Žehliaca platňa žehličky môže dosahovať veľmi vysoké teploty. Držujte preto nasledujúce pokyny : nedotýkajte sa žehliacej platne, žehličku nechajte pred jej uložením vychladnúť. Váš prístroj vyvíja paru, ktorá môže spôsobiť popáleniny obzvlášť vtedy, keď žehlíte na hrane žehliacej dosky. Nikdy nemierte výstupom pary na osoby alebo zvieratá.
- Žehličku používajte a odkladajte len na stabilný povrch. Keď postavíte žehličku na odkladaciu plochu, ubezpečte sa, že povrch, na ktorý ju postavíte, je stabilný.
- Tento prístroj bol vyrobený iba pre domáce použitie. Ak sa prístroj používa nevhodným spôsobom, alebo v rozpore s návodom, zrieka sa výrobca zodpovednosti a záruka stráca platnosť.

Akú vodu používať?

Žehlička je vyrobená tak, aby fungovala s vodou z vodovodu, je však nutné pravidelne prevádzkať odvápnovanie, aby sa zabránilo usadzovaniu vápnika. Ak je Vaša voda príliš bohatá na vápnik (čo zistíte na miestnom úrade, alebo u vodárenského podniku), je možné zmiešať vodu z vodovodu s predávanou destilovanou vodou v nasledujúcom pomere: 50% vody z vodovodu, - 50% destilovanej vody.

Akú vodu nepoužívať?

Pri naparovaní prichádza vplyvom tepla ku koncentrácii prvkov obsiahnutých vo vode. Preto Vás žiadame, aby ste takú vodu nepoužívali. Nižšie uvedené vody obsahujú organické zbytky alebo minerálne prvky, ktoré môžu spôsobiť prskanie, tmavé výtoky alebo predčasné starnutie žehličky: samotná predávaná destilovaná voda, voda zo sušičky prádla, parfémovaná voda, zmäknená voda, voda z chladničky, voda z batérie, voda z klimatizácie, destilovaná voda a dažďová voda.

Životné prostredie



Podielajme sa na ochrane životného prostredia!

- ① Váš prístroj obsahuje početné zhodnotiteľné alebo recyklovateľné materiály.
- ➔ Zverte ho zbernému miestu alebo, ak neexistuje, zmluvnému servisnému stredisku, kde s ním bude naložené zodpovedajúcim spôsobom.

Možné problémy?

PROBLÉM	MOŽNÉ PRÍČINY	RIEŠENIE
Otvormi v žehliacej ploche vyteká voda.	Zvolená teplota nie je vhodná pre naparovanie.	Nastavte termostat na farebnú zónu (od ** o MAX).
	Používate naparovanie a žehlička ešte nedosiahla dostatočnú teplotu.	Počkajte kým kontrolka zhasne.
	Používate príliš často tlačidlo Super Pressing.	Medzi jednotlivými použitiami počkajte niekoľko sekúnd.
	Tvorí sa príliš veľa pary.	Znížte množstvo pary.
Zo žehliacej plochy vyteká hnedá kvapalina a farbí bielizeň.	Uložili ste žehličku vodorovne, bez toho že by ste vopred vyprázdнили nádržku s vodou a nastavili polohu ⚡.	Prečítajte si kapitolu "Uloženie žehličky".
	Používate chemické prostriedky na odstraňovanie vodného kameňa.	Nepridávajte do vody v nádržke žiadny prostriedok na odstraňovanie vodného kameňa.
	Nepoužívate správny typ vody.	Vykonajte samočistenie a pozrite sa do kapitoly „Akú vodu treba používať?“
	Vlákná z prádla sa nahromadili v otvoroch žehliacej plochy a tam sa prepaľujú prepaľujú.	Vykonajte samočistenie a očistite žehliacu plochu vlhkou špongiou. Z času na čas povysávajte otvory na žehliacej ploche.
Vaša bielizeň nebola dostatočne vypláchnutá alebo ste vyžehlili nový odev bez vyprania.		Uistite sa, že je bielizeň riadne vypláchnutá, aby ste zabránili možným usadeninám z mydla alebo chemických činidiel na novom odevu.
Žehliaca plocha je zašpinená alebo tmavá a môže zašpiniť bielizeň.	Používate príliš vysokú teplotu.	Vyčistite žehliacu plochu tak ako je uvedené vyššie uvedené. Pre nastavenie teploty si pozrite tabuľku teplôt.
	Používate škrob.	Vyčistite žehliacu plochu tak ako je vyššie. Škrob nanášajte na rubovú stranu žehlenia.
Žehlička vytvára malé množstvo alebo žiadnu paru.	Nádržka na vodu je prázdna.	Naplňte nádržku.
	Odvápňovacia tyčinka je zanesená.	Vyčistite odvápnovacia tyčinku.
	Žehlička je zanesená vodým kameňom.	Vyčistite odvápnovacia tyčinku a použite automatické čistenie.
Žehlička bola príliš dlho používaná nasucho.	Žehlička bola príliš dlho používaná nasucho.	Použite automatické čistenie.
Žehliaca plocha je poškrábaná alebo poškodená.	Položili ste žehličku vo vodorovnej polohe na kovovú podložku.	Žehličku ukladajte vždy zvisle na jej zadnú časť.
Z žehličky v závere plnenia nádržky vychádza para.	Ovládacie tlačidlo naparovania nie je v polohe NASUCHO ⚡.	Stlačte ovládač NASUCHO ⚡.
	Nádržka na vodu je preplnená.	Nikdy neprekročte úroveň Max.
Rozprašovač nekropí.	Nádržka na vodu nie je dosť naplnená.	Naplňte nádržku na vodu.
Žehlička tečie na začiatku žehlenia.	Pri plnení žehličky ste vytiahli odvápnovacia tyčinku.	Nevyťahujte odvápnovacia tyčinku pri plnení žehličky.

SK

Pri akýchkoľvek iných problémoch sa obráťte na autorizovaný servis, ktorý Vašu žehličku skontroluje a opraví.

Sigurnosne upute

Za vašu sigurnost, ovaj uređaj je napravljen u skladu s tehničkim propisima i standardima (Propis o elektromagnetskoj kompatibilnosti, Propis o niskom naponu, Propis o zaštiti okoliša).

- **Zahvaljujemo Vam se što ste pažljivo pročitali upute za uporabu i što ste ih pohranili.**
- Uređaj ne smiju upotrebljavati osobe (uključujući i djecu) smanjenih fizičkih, psihičkih i mentalnih sposobnosti te osobe bez iskustva i znanja o ovom uređaju, osim ako su pod nadzorom odgovorne osobe ili ako ih je ista upoznala s uputama za uporabu.
- Držite djecu podalje od uređaja kako se s njim ne bi igrala.
- **Oprez! Napon mreže mora odgovarati naponu uređaja (220 - 240V). Pogrešno priključivanje može izazvati štetu na uređaju te poništiti jamstvo.**
- Uređaj obavezno priključite na uzemljenu utičnicu. Ukoliko koristite produžni priključni vod provjerite da je bipolarnog tipa (IOA) i uzemljen.
- U slučaju oštećenja priključnog voda, obratite se ovlaštenom Tefalovom servisu (Vidi popis u jamstvenom listu), kako bi se izbjegla nezgoda.
- U slučaju da je uređaj pao, ako se na njemu vide vidljiva oštećenja ili ako pokazuje bilo kakve nepravilnosti radu, uređaj se ne smije koristiti. Nikada sami ne rastavljate uređaj već se obratite ovlaštenom Tefalovom servisu.
- Nikada ne stavljajte glačalo pod vodu!
- Nikada ne isključite uređaj povlačenjem za priključni vod. Uvijek isključite uređaj s mreže prije punjenja ili ispiranja spremnika, prije čišćenja i nakon svake uporabe.
- Nikad nemojte ostavljati uređaj bez nadzora kad je uključen na mrežu; sve dok se ne ohladi nakon približno 1 sata.
- Podnica glačala može biti jako vruća : ne dirajte podnicu glačala, već pričekajte da se glačalo ohladi da biste ga spremili. Vaš uređaj ispušta paru koja može dovesti do opekline, posebice kad njime prelazite preko kuta stola za glačanje. Nikad nemojte usmjeravati paru prema ljudima životinjama.
- Uređaj morate upotrebljavati i odlagati na ravnoj stabilnoj površini. Kad postavljate glačalo na podlogu za glačanje, osigurajte se da je površina na koju ste ga postavili stabilna.
- Ovaj je proizvod namijenjen samo za uporabu u kućanstvu. Svaka neispravna uporaba, profesionalna ili uporaba koja nije u skladu s uputama oslobađa Tefal svake odgovornosti a jamstvo prestaje biti važeće.

Koju vodu rabiti?

Vaš uređaj je prilagođen za uporabu obične nedestilirane vode iz slavine. Neophodno je, međutim, redovito vršiti automatsko čišćenje spremnika za vodu kako bi se odstranio kamenac. Ako voda koju koristite sadrži puno kamenca (a to možete provjeriti u općinskoj upravi ili upravi vodovoda), možete miješati vodu iz vodovoda s kupovnom destiliranom vodom u slijedećem omjeru : 50% vode iz vodovoda prema 50% destilirane vode.

Koje vode izbjegavati?

Vrućina pri isparavanju prouzročava koncentraciju elemenata sadržanih u vodi. Molimo Vas da izbjegavate uporabu slijedećih vrsta voda. Ove vode sadrže organske otpatke ili mineralne elemente koji mogu prouzročiti prskanje, curenje smeđe tekućine ili prerano starenje vašeg uređaja: čista kupovna destilirana voda, voda iz strojeva za sušenje rublja, mirišljiva voda, pročišćena voda, voda za hladnjake, voda za akumulatora, voda za klima- uređaje, kišnica.

Okoliš



Čuvajte svoj okoliš!

- ① Vaš uređaj sadrži vrijedne materijale koji se mogu ponovno koristiti.
- ➔ Odložite na za to predviđeno mjesto.

Problem s vašim glačalom?

PROBLEMI	MOGUĆI UZROCI	RJEŠENJA
Voda curi kroz otvore na podnici.	Odabrana temperatura ne dozvoljava isparavanje.	Postavite izbornik temperature na zonu pare (od ** do MAX).
	Koristite paru a glačalo se još nije dovoljno ugrijalo.	Pričekajte da se signalno svjetlo upali.
	Prečesto pritisćete tipku "Super Pressing".	Pričekajte nekoliko sekunda prije ponovnog potiskivanja tipke.
	Ispusna količina pare je prevelika.	Smanjite ispusnu količinu pare.
Curenje smeđe tekućine iz otvora na podnici koje onečišćuje rublje.	Pohranili ste glačalo u vodoravnom položaju a da niste ispraznili spremnik vode niti postavili izbornik na suho ☹.	Pogledajte poglavlje "Spremite vaše glačalo".
	Rabite kemijske proizvode protiv stvaranja kamenca.	Nemojte dodavati nikakav proizvod protiv stvaranja kamenca u spremnik vode.
	Ne rabite dobru vrstu vode.	Obavite samočišćenje i pogledajte poglavlje "Koju vodu rabiti?".
	Vlakna rublja su se nakupila u otvorima na podnici i karbonizirala.	Obavite samočišćenje i očistite podnicu vlažnom spužvom.
Podnica je prljava ili smeđe boje i može uprljati rublje.	Vase rublje nije dovoljno isprano ili glačate novi odjevni predmet prije nego ste ga oprali.	Usisajte povremeno otvore na podnici. Osigurajte se da je rublje dovoljno isprano tako da nema eventualnih ostataka sapuna ili kemijskih proizvoda na novoj odjeći.
	Glačate na previsokoj temperaturi.	Očistite podnicu kao što je gore navedeno. Pogledajte tablicu s temperaturama kako bi podesili termostat.
Vaše glačalo proizvodi malo ili nimalo pare.	Rabite štirku.	Očistite stopalo kao što gore navedeno. Štirku posipajte na naličje, a ne na onu stranu tkanine koju glačate.
	Spremnik je prazan.	Napunite ga s vodom iz vodovoda.
	Štapić protiv stvaranja kamenca je prljav.	Očistite štapić protiv stvaranja kamenca.
	U vašem glačalu je puno kamenca.	Očistite štapić protiv stvaranja kamenca i aktivirajte automatsko čišćenje.
Podnica je oštećena ili izgrebana.	Vaše glačalo je predugo radilo na suho.	Aktivirajte automatsko čišćenje.
	Položili ste glačalo u vodoravnom položaju na metalnom odlagalištu.	Glačalo uvijek ostavljajte uspravno na stražnjem dijelu.
Para izlazi iz glačala nakon što ste napunili spremnik.	Izbornik za paru nije postavljen na ☹ (suho).	Provjerite je li izbornik za paru postavljen na ☹ (suho).
	Prepunili ste spremnik za vodu.	Nikad ne ulijevajte vodu preko oznake MAX.
Raspršivač za vodu ne radi.	Nema dovoljno vode u spremniku.	Dolijte vodu u spremnik.
Na početku glačanja iz glačala curi voda.	Izvukli ste štapić protiv kamenca kako biste ulili vodu u glačalo.	Nemojte vaditi štapić protiv kamenca tijekom punjenja glačala vodom.

Za bilo koji drugi problem, obratite se ovlaštenom servisu kako bi vaše glačalo bilo provjereno.

Za vašo varnost

Zaradi vaše varnosti ustreza ta naprava veljavnim standardom in predpisom (Direktiva glede nizkega tlaka, skladnost glede elektromagnetnih motenj in predpisov o varovanju okolja).

- **Zahvaljujemo se vam, da ste pazljivo prebrali navodila za uporabo in jih shranili.**
- Naprava ni predvidena za uporabo s strani oseb (kamor so vključeni tudi otroci) z zmanjšanimi fizičnimi, čutilnimi ali duševnimi sposobnostmi, ali oseb, ki nimajo izkušenj z napravo, oziroma je ne poznajo, razen če oseba, ki odgovarja za njihovo varnost, poskrbi za nadzor ali za predhodno usposabljanje o delovanju uporabe.
- Poskrbeti je treba za nadzor otrok, da bi zagotovili, da se ne bodo igrali z napravo.
- **Napetost vaše električne napeljave mora ustrezati napetosti likalnika (220-240V). Napačna priključitev lahko povzroči nepopravljivo poškodbo likalnika in naredi garancijo neveljavno.**
- Likalnik je treba obvezno vključiti v vtičnico z ozemljitvijo. Če uporabljate podaljšek, preverite da je dvopolna izvedba (10A) z ozemljitvenim vodom.
- Če je napajalni kabel poškodovan, ga mora takoj zamenjati pooblaščen servis, da bi preprečili nevarnost nesreče.
- Otroci in druge osebe ne smejo uporabljati aparata brez nadzora, če jim njihovo fizično ali duševno stanje ne dopušča varne uporabe. Bodite pozorni na otroke, da se ne bi igrali z aparatom.
- Aparata ne smete uporabljati, če je prenehal delovati, če so na njem vidne poškodbe, če pušča ali če nepravilno deluje. Aparat ne razstavljajte sami, ampak se iz varnostnih razlogov raje obrnite na pooblaščen servis, kjer ga bodo pregledali.
- Nikoli ne potaplajte likalnika v vodo!
- Aparata ne odklapljajte tako, da povlečete kabel. Aparat vedno odklopite, če želite napolniti posodo z vodo ali ga zdrgniti, če želite likalnik po vsaki uporabi očistiti.
- Aparat ne puščajte brez nadzora, če je vključen v električno omrežje in vsaj eno uro po uporabi, dokler se ne ohladi. Likalna plošča je lahko zelo vroča: nikoli se je ne dotikajte, vedno pustite, da se likalnik ohladi, preden ga pospravite. Aparat izloča paro, ki lahko povzroči opekline, zlasti če likate na robu likalne deske. Pare nikoli ne usmerjajte v ljudi ali živali.
- Likalnik zmeraj uporabljajte in postavljajte na stabilni podlagi. Če položite likalnik na njegov nosilec, naj ta leži na stabilni podlagi.
- Aparat je namenjen izključno domači uporabi. Proizvajalec ne odgovarja za neustrezno uporabo, ki ni v skladu z navodili. V tem primeru garancija ne velja.

Katero vodo uporabiti?

Vaša naprava je bila zasnovana za delovanje s tekočo vodo izpod pipe. Vendar pa je treba redno izvajati postopek samodejnega čiščenja prostora za izparevanje, da bi odstranili usedline apnenca. Če ima voda preveč apnenca (kar lahko preverite na občini ali pri mestnem vodovodu), lahko pitno vodo pomešate s komercialno demineralizirano vodo v naslednjem sorazmerju : - 50 % pitna voda, - 50 % demineralizirane vode.

Kateri vrsti vode se izogibati?

Toplota med izparevanjem koncentrira elemente, ki jih vsebuje voda. Prosimo vas, da se izognete uporabi naslednji vrsti vode. Spodaj navedene vode vsebujejo organske primese ali mineralne elemente, ki lahko povzročijo praske, rjave madeže oz. prehitro staranje vaše naprave : čista komercialna demineralizirana voda, voda iz sušilnih strojev, odišavljena voda, zmehčana voda, voda iz hladilnikov, voda iz baterij, voda iz klimatskih naprav, destilirana voda, deževnica.

Okolje



Sodelujmo pri varovanju okolja!

- ① Vaš aparat vsebuje številne dele, ki imajo svojo vrednost ali jih je še mogoče uporabiti.
- Oddajte ga na mestu za zbiranje odpadkov ali pa na pooblaščenem servisu, da bo šel v predelavo.

Težave z likalnikom?

TEŽAVE	MOŽNI VZROKI	REŠITVE
Skozi luknje v likalni plošči teče voda.	Izbrana temperatura ne omogoča nastajanja pare.	Termostat nastavite na območje za paro (od ** do MAX).
	Paro uporabljate, ko likalnik še ni dovolj segret.	Počakajte, da ugasne lučka.
	Prepogosto uporabljate ukaz Super pritisk. Premočan pretok pare.	Pred vsako uporabo počakajte nekaj sekund. Zmanjšajte pretok.
	Likalnik ste pospravili, ne da bi ga pred tem izpraznili in ne da bi stikalo postavili na SUHO ☹.	Poglejte poglavje "Pospravite likalnik".
Iz likalne plošče odtekajo rjavkaste kapljice, ki povzročajo madeže na perilu.	Uporabljate kemične proizvode za odstranjevanje vodnega kamna.	Vodi v rezervoarju ne dodajajte nobenega kemičnega proizvoda.
	Ne uporabljate ustrezne vrste vode.	Vključite samodejno čiščenje in preberite poglavje « Katero vodo uporabiti ? ».
	V luknjicah likalne plošče so se nabrala zoglenela tekstilna vlakna.	Vključite samodejno čiščenje in z vlažno gobo očistite ploščo. Občasno posesajte luknje v likalni plošči.
Likalna plošča je umazana ali rjava in lahko omadežuje perilo.	Vaše perilo ni bilo dovolj dobro sprano ali pa ste likali novo tkanino, še preden ste jo oprali.	Perilo morate dobro sprati, če želite preprečiti morebitne ostanke praška ali kemičnih proizvodov na novih oblačilih.
	Uporabljate previsoko temperaturo.	Očistite likalno ploščo, kot je opisano zgoraj. Poglejte tabelo temperatur in regulirajte termostat.
Likalnik ustvarja premalo ali nič pare.	Uporabili ste trdilo za škrobljenje.	Očistite likalno ploščo, kot je opisano zgoraj. Škrob razpršite na nasprotni strani površine za likanje.
	Rezervoar je prazen.	Napolnite ga s tekočo vodo iz pipe.
	Klin proti apnencu je umazan.	Očistite klin proti apnencu.
	V likalniku se je nabralo preveč vodnega kamna.	Očistite klin proti apnencu in vključite samodejno čiščenje.
Likalnik ste predolgo uporabljali brez vode.	Likalnik ste predolgo uporabljali brez vode.	Vključite samodejno čiščenje.
	Likalna plošča je opraskana ali poškodovana.	Likalnik vedno odložite v navpičen položaj.
Likalnik ustvarja para na koncu polnjenja rezervoarja.	Stikalo za paro ni postavljeno na SUHO ☹.	Prenehajte, če stikalo za paro ni postavljeno na SUHO ☹.
	Rezervoar za vodo je prepoln.	Nikoli ne dozirajte preko "Max" nivoja.
Razpršilo ne razpršuje.	Rezervoar za vodo ni dovolj napolnjen.	Napolnite rezervoar za vodo.
Likalnik pušča v začetku likanja.	Pri polnjenju likalnika ste odstranili vložek proti vodnemu kamnu.	Pri polnjenju likalnika ne odstranjujte vložka proti vodnemu kamnu.

Pri vsaki drugi težavi se obrnite na pooblaščen servis, kjer bodo pregledali vaš likalnik.

Pentru siguranța dumneavoastră

Siguranța acestui aparat este în conformitate cu reglementările tehnice și cu normele în vigoare (Compatibilitate electromagnetică, Tensiune joasă, Mediu).

• Citiți cu atenție instrucțiunile și păstrați-le.

- Acest aparat nu a fost conceput pentru a fi folosit de persoane (inclusiv copii) cu capacități fizice, senzoriale sau mentale diminuate, sau de persoane fără experiență sau cunoștințe, numai în cazul în care au beneficiat prin intermediul unei persoane răspunzătoare pentru siguranța lor, de o supraveghere sau de instrucțiuni prealabile în ceea ce privește utilizarea aparatului. Este recomandat să supravegheați copiii pentru a vă asigura că nu se joacă cu aparatul.
- **Atenție! Curentul de la priza dumneavoastră trebuie să corespundă cu cel de funcționare a fierului de călcat (220-240V). Orice eroare de punere în priză poate produce stricăciuni grave și anulează garanția.**
- Acest fier de călcat trebuie obligatoriu racordat la o priză cu împământare. Dacă utilizați un prelungitor, verificați că acesta este de tip bipolar (10A) cu conductor de împământare.
- În cazul în care cablul de alimentare este stricat, trebuie înlocuit într-un centru de reparații autorizat, pentru a evita orice pericol.
- Aparatul nu trebuie utilizat dacă a căzut, dacă prezintă deteriorări vizibile, în cazul în care curge sau prezintă anomalii de funcționare. Nu demontați niciodată aparatul; duceți-l pentru verificare la un centru de reparații autorizat pentru a evita orice pericol.
- Nu cufundați niciodată fierul în apă !
- Nu scoateți aparatul din priză trăgând de fir. Scoateți întotdeauna aparatul din priză înainte de a umple sau de a clăti rezervorul, înainte de a-l curăța și după fiecare utilizare.
- Nu lăsați niciodată aparatul nesupravegheat atunci când este racordat la alimentarea electrică și timp de o oră până ce se răcește complet.
- Talpa fierului de călcat poate fi foarte caldă : nu o atingeți niciodată și lăsați totdeauna fierul să se răcească înainte de a-l depozita. Aparatul dumneavoastră emite aburi care pot provoca arsuri, în special atunci când călcați pe un colț al mesei de călcat. Nu îndreptați niciodată aburul asupra persoanelor sau animalelor.
- Fierul dumneavoastră trebuie utilizat și așezat pe o suprafață stabilă. Atunci când puneți fierul pe suportul său, asigurați-vă că suprafața pe care îl așezați este stabilă.
- Acest produs a fost conceput exclusiv pentru uz casnic. Pentru orice folosire neadecvată sau contrară instrucțiunilor, firma își declină orice responsabilitate, iar garanția nu mai este valabilă.

Ce tip de apă se utilizează?

Aparatul dvs. a fost conceput pentru a funcționa cu apă de la robinet. Totuși, este necesar să efectuați cu regularitate auto-curățarea camerei de vaporizare, pentru a elimina calcarul liber.

Dacă apa de la robinetul dvs. conține foarte mult calcar (lucru care poate fi verificat la primărie sau la Regia Apelor), puteți amesteca apa de robinet cu apă demineralizată din comerț, în proporțiile următoare:

- 50% apă de robinet, - 50% apă demineralizată.

Ce tip de apă trebuie evitat?

În timpul evaporării, căldura concentrează elementele pe care le conține apa. Deci, vă recomandăm să nu utilizați anumite tipuri de apă, Tipurile de apă enumerate mai jos conțin resturi organice sau elemente minerale care pot provoca scurgeri, culori maronii ale lichidului sau o uzare prematură a aparatului dvs.: apă demineralizată pură din comerț, apa din uscătoarele de rufe, apă parfumată, apă dedurizată, apă pentru frigider, apă pentru baterii, apă pentru aparate de aer condiționat, apă distilată, apă de ploaie.

Mediu



Protejați mediul înconjurător!

- ① Aparatul dvs. conține materiale valorificabile, ce pot fi recuperate sau reciclate.
- Predați aparatul unui centru de colectare!

Probleme cu fierul dvs. de călcat?

PROBLEME	CAUZE POSIBILE	SOLUȚII
Apa curge prin găurile din talpă.	Temperatura selectată nu permite formarea aburilor.	Puneți termostatul în zona aburi (de la ●● la MAX).
	Utilizați aburi când fierul nu este încă destul de cald.	Așteptați ca ledul să se stingă.
	Utilizați butonul Super Pressing prea des. Debitul de aburi este prea mare.	Așteptați câteva secunde între două utilizări. Reduceți debitul.
	Ați depozitat fierul în poziție orizontală, fără să-l goliți și fără să-l poziționați pe ↓.	Consultați capitolul "Depozitarea fierului dvs."
Un lichid maroniu se scurge din talpa fierului și pătează rufele.	Utilizați produse chimice pentru detartrare.	Nu adăugați niciun produs detartrant în apa din rezervor.
	Nu utilizați tipul de apă corespunzător.	Faceți o auto-curățare și consultați capitolul "Ce apă să se utilizeze?"
	În talpa fierului s-au adunat și s-au carbonizat fibre din țesăturile rufelor.	Faceți o auto-curățare și ștergeți talpa cu un burete umed. Aspirați din când în când găurile tălpii.
	Rufele dumneavoastră nu au fost clătite suficient sau ați călcat o haină nouă înainte de a o spăla.	Asigurați-vă că rufele sunt clătite suficient pentru a elimina eventualele depuneri de săpun sau resturile de produse chimice de pe hainele noi.
Talpa fierului de călcat este murdară sau maronie și poate păta rufele.	Călcați rufele la o temperatură prea ridicată.	Curățați talpa conform indicațiilor de mai sus. Consultați tabelul temperaturilor pentru reglarea termostatalui.
	Folosii amidon.	Curățați talpa conform indicațiilor de mai sus. Pulverizați amidon pe partea opusă celei pe care o călcați.
Fierul dvs. de călcat produce aburi prea puțin sau deloc.	Rezervorul este gol.	Umpleți fierul cu apă.
	Tija anti-calcar este murdară.	Curățați tija anti-calcar.
	Fierul dvs. de călcat are tartru.	Curățați tija anti-calcar și efectuați o auto-curățare.
	Fierul dvs. de călcat a fost utilizat prea mult timp pe uscat.	Efectuați o auto-curățare.
Talpa este zgâriată sau deteriorată.	Ați depozitat fierul la orizontală pe un suport metalic.	Depozitați întotdeauna fierul în poziție verticală, pe suportul propriu.
Fierul dvs. de călcat produce aburi când terminați de umplut rezervorul.	Cursorul comenzii pentru aburi nu este în poziția ↓.	Asigurați-vă că butonul comenzii pentru aburi este în poziția ↓.
	Apa din rezervor depășește nivelul maxim.	Nu depășiți niciodată nivelul Max.
Spray-ul nu pulverizează.	Rezervorul de apă nu e suficient de plin.	Umpleți rezervorul cu apă.
Fierul de călcat curge când începeți să călcați.	Ați îndepărtat tija anticalcar pentru a umple fierul dumneavoastră de călcat.	Nu scoateți tija anticalcar în timp ce umpleți fierul de călcat.

Pentru orice altă problemă care necesită verificarea fierului dvs. de călcat, adresați-vă unui centru de service autorizat.

Bezbednosna uputstva

Za Vašu bezbednost, aparat je u skladu sa važećim normama i propisima (Direktiva o najnižem naponu, elektromagnetnoj kompatibilnosti, zaštiti okoline).

- **Zahvaljujemo Vam se što ste pažljivo pročitali uputstva za upotrebu i što ste ih sačuvali.**
- Nije predviđeno da aparat koriste deca, hendikepirane osobe ili osobe bez iskustva i znanja. Mogu ga koristiti jedino u prisustvu osobe koja je odgovorna za njihovu sigurnost, nadzor ili uz upotrebu uputstva.
- Trebalo bi kontrolisati decu kako biste bili sigurni da se ne igraju aparatom.
- **Napon Vaše električne instalacije treba da odgovara naponu pegle (220-240V). Svaka greška uključivanja može izazvati nepopravljivo oštećenje pegle i poništiti garanciju.**
- Peglu obavezno uključite u utičnicu sa uzemljenjem. Ukoliko koristite produžni kabl, on mora biti sa uzemljenjem i dvopolan (10A).
- Ako je kabl oštećen treba ga zameniti u ovlašćenom servisu da biste izbegli opasnost.
- Aparat ne sme da se koristi ako je padao, očigledno je oštećen, curi ili ima nepravilnosti u radu.
- Nikada nemojte sami da rastavljate aparat. Da biste izbegli opasnost, odnesite ga u ovlašćeni servis.
- Nikada ne stavljajte peglu u vodu!
- Ne vucite kabl kada isključujete aparat iz struje. Uvek isključujte aparat iz struje: pre punjenja ili ispiranja rezervoara, pre čišćenja, posle svake upotrebe.
- Nikada nemojte da ostavljate aparat bez nadzora kada je uključen u struju ; sve dok se ne ohladi nakon približno jednog sata.
- Podloga pegle može biti veoma vruća: nikada je ne dirajte rukom, ostavite uvek peglu da se ohladi pre nego što ćete je odložiti. Vaš aparat ispušta paru koja može dovesti do opekotina, posebno kada njime prelazite preko ugla stola za peglanje. Nikada nemojte usmeravati paru prema ljudima i životinjama.
- Vaša pegla treba da se koristi i ostavi na stabilnoj površini. Kada postavljate peglu na podlogu za peglu, obezbedite se da je površina na koju ste je postavili stabilna.
- Ovaj je proizvod namenjen samo za upotrebu u domaćinstvu. Kod svake neispravne upotrebe ili upotrebe suprotne uputstvima, fabrika odbija svu odgovornost i garancija više ne vredi.

Kakvu vodu koristiti?

Predviđeno je da u peglu sipate vodu sa česme. Redovno aktivirajte funkciju samočišćenja komore za isparavanje zbog uklanjanja kamenca. Ukoliko je voda koju koristite suviše tvrda, može se pomešati sa flaširanim demineralizovanom vodom u sledećem odnosu: 50% vode iz vodovoda prema 50% demineralizovane vode.

Koje vrste vode treba izbegavati?

Toplota deluje na elemente koji se nalaze u vodi. Molimo Vas da izbegavate upotrebu sledećih vrsta voda: demineralizovana, voda iz aparata za sušenje veša, parfemisana ili omekšana voda, voda iz frižidera, voda iz akumulatora ili klima-uredjaja, destilovana voda, kišnica. One sadrže organske ostatke ili mineralne materije koje mogu izazvati prskanje, stvaranje tamosmedijih mrlja ili prerano starenje aparata.

Životna sredina



Zaštita okoline na prvom mestu

- ① Aparat sadrži vredne materijale koji mogu da se iskoriste ili recikliraju.
- Odnosite aparat u centar za recikliranje takvih proizvoda.

Mogući problemi sa peglom

PROBLEMI	MOGUĆI UZROCI	REŠENJA
Voda ističe kroz rupe na podlozi.	Izabrana temperatura ne omogućava stvaranje pare.	Stavite termostat na zonu pare (od ** do MAX).
	Upotrebljavate paru iako pegla nije dovoljno vruća.	Sačekajte da se aktivira svetlosni signal.
	Suviše često koristite dugme "Super Pressing". Veliki je ispušt pare je suviše veliko.	Između svakog korišćenja, sačekajte nekoliko sekundi. Smanjite ispušt pare.
	Postavili ste peglu horizontalno a niste je prethodno ispraznili i niste stavili regulator na ⚡ "SEC" (suvo).	Pogledajte odeljak "Odložite vašu peglu".
Tamnosmeđa tečnost se izlila kroz podlogu i prlja veš.	Koristite hemijske proizvode za uklanjanje kamenca.	Ne upotrebljavajte nikakav proizvod za uklanjanje kamenca sa vodom iz rezervoara.
	Ne koristite dobru vrstu vode.	Obavite autočišćenje i pročitajte odeljak "Koju vodu rado koristite".
	Vlakna veša su se nakupila u rupicama podloge i korodiraju.	Obavite autočišćenje i vlažnim sunderom očistite podlogu kao što je već objašnjeno.
	Vaša odeća nije dobro isprana, ili ste peglali novu odeću pre nego što ste je oprali.	Dobro isperite rublje, tako da nema eventualnih ostataka sapuna ili hemijskih proizvoda na novoj garderobi.
Podloga je prljava ili tamnosmeđa i može da isprlja veš.	Peglate na suviše visokoj temperaturi.	Očistite podlogu u saglasnosti sa gore navedenim. Pogledajte tablicu temperatura za regulisanje termostata.
	Koristite štirak.	Očistite podlogu u saglasnosti sa gore navedenim. Nanesite štirak s druge strane površine koja se pegla.
Vaša pegla proizvodi malo pare ili je uopšte ne proizvodi.	Rezervoar je prazan.	Napunite rezervoar.
	Šipka za uklanjanje kamenca je prljava.	Očistite šipku za uklanjanje kamenca.
	U vašoj pegli je nataložen kamenac.	Očistite šipku za uklanjanje kamenca i uključite sistem samočišćenja.
	Vaša pegla je suviše dugo upotrebljavana nu suvo.	Uključite sistem samočišćenja.
Podloga je izgrebana ili oštećena.	Stavili ste peglu o horizontalni položaj na metalnu podlogu.	Vašu peglu uvek odlažite na postolje.
Para izlazi iz pegle kada ste napunili rezervoar.	Regulator pare nije postavljen na "SEC" ⚡ (suvo).	Proverite da li je regulator pare postavljen na ⚡ suvo.
	Rezervoar za vodu je prepunjen.	Nikada nemojte puniti vodu iznad nivoa Max.
Sprej ne prska.	Rezervoar za vodu nije dovoljno napunjen.	Napunite rezervoar.
Pegla klizi na početku peglanja.	Izvukli ste deo koji uklanja kamenac da biste napunili peglu.	Ne vadite deo koji uklanja kamenac tokom punjenja pegle.

SR

U slučaju nekog problema, obratite se ovlašćenom servisu radi provere pegle.

За Вашата безопасност

Безопасността на уреда съответства на действащите технически норми и стандарти (електромагнитна съвместимост, ниско напрежение, околна среда).

- **Ще Ви бъдем благодарни ако прочетете внимателно инструкциите за работа и ги запазите.**
- Уредът не е предвиден да бъде използван от лица (включително от деца), чиито физически, сетивни или умствени способности са ограничени, или лица без опит и знания освен ако отговорно за тяхната безопасност лице наблюдава и дава предварителни указания относно ползването на уреда. Наглеждайте децата, за да не играят с уреда. Този уред не е пригоден да се използва от деца или лица с физически и умствени проблеми без надзор и съдействие.
Не трябва да се разрешава на децата да си играят с уреда.
- **Внимание: Волтажа на електрическата ви инсталация трябва да отговаря на този на ютията (220-240 V). Несъблюдаването на това условие може да повреди безвъзвратно ютията и анулира гаранцията.**
- Ютията трябва задължително да бъде включена в контакт със заземен кабел. В случай че ползвате удължител трябва да проверите дали той е дуполуосен (10A) с кабел проводник.
- Ако електр. кабел е повреден той трябва незабавно да бъде заменен от оторизиран сервиз за гарантиране на безопасността.
- Уредът не трябва да се използва след падане, ако изглежда повреден, ако тече или не работи нормално. Никога не разглобявайте уреда: носете го за поправка в сервиз за гаранционно обслужване, за да избегнете всякакъв риск.
- Не потапяйте никога ютията във вода!
- Не изключвайте уреда, като дърпате кабела. Винаги изключвайте уреда: преди да пълните или миете резервоара, преди да го почиствате, след употреба.
- Никога не оставяйте уреда без надзор, когато е включен в електрическата мрежа, и докато не е изстинал - около 1 час след употреба
- В случай че плочата е все още гореща: не пипайте ютията и оставете ютията да изстине. Уредът изпуска пара, която може да причини изгаряния, най-вече когато гладите в ъгъла на дъската за гладене. Никога не насочвайте парата към хора или животни.
- Вашата ютия трябва да се използва и поставя върху стабилна повърхност. Когато слагате ютията на поставката ѝ, уверете се, че повърхността, на която стои е стабилна.
- Този продукт е създаден единствено за домашна употреба. Фирмата - производител не поема никаква отговорност и гаранцията се обезсилва при неподходяща употреба или такава, противоречаща на указанията.

Каква вода да се използвава?

Уредът е предвиден за работа с чешмяна вода. Въпреки това е необходимо редовно да се прави самопочистване на резервоара за пара, за да се отстрани отложение варовик. Ако водата, която използвате е много варовита (това може да се провери в общинската администрация или водоснабдителната служба), могат да се смесят чешмяна с дестилирана вода в следната пропорция: - 50% чешмяна вода, - 50% дестилирана вода.

Каква вода да се избягва?

При изпарението, съдържащите се във водата елементи се концентрират от топлината. Ето защо Ви молим да не използвате такава вода. Доуизброените води съдържат органични отпадъци или минерали, които могат да предизвикат кафеникави пръски или течове, както и преждевременно амортизиране на уреда: чист дестилат от търговската мрежа, вода за сушилня, ароматизирана вода, омокотена вода, вода за хладилни инсталации, за батерии, за климатизи, дестилирана вода или дъждовна вода.

Околна среда



Защитете околната среда!

- ① Вашият електроуред съдържа материали, които могат да бъдат рециклирани.
- Отнесете го в най-близкия център за отпадъци.

Евентуални проблеми с ютията?

ПРОБЛЕМ	ВЪЗМОЖНА ПРИЧИНА	РЕШЕНИЕ
През отворите на плочата изтича вода.	Избраната температура не позволява образуването на пара.	Поставете превключвателя на термостата в зоната на парата (от • до MAX).
	Използвате пара, когато ютията още не е достатъчно нагрята.	Изчакайте светлинният индикатор да загасне.
	Твърде често използвате бутона паров Удар.	Изчакайте по няколко секунди между натисканията.
	Пароподаването е твърде високо.	Намалете дебита.
	Съхранявали сте ютията в хоризонтално положение, без да я изпразните и без да поставите регулатора в позиция ⚡.	Направете справка с глава „Съхранение на ютията“.
Кафеникави течове от плочата, които образуват петна върху тъканите за гладене.	Използвате химически препарати срещу котлен камък.	Не прибавяйте препарат срещу котлен камък в резервоара за вода.
	Вие не използвате правилния вид вода.	Изпълнете процедурата за самопочистване и вижте глава „Каква вода използваме?“
	В отворите на ютията са се натрупали влакна от тъканите и се овъгвяват.	Изпълнете процедурата за самопочистване и почистете гладещата повърхност с влажна гъба. Периодично духухвайте отворите на плочата.
	Вашите дрехи не са били изглаждани достатъчно добре или вие сте изгладили нова дреха преди да сте я изпразнили.	Уверете се, че дрехите са добре изглаждани, за да се избегне вероятността от отлагане на сапун и химически препарати върху новите дрехи.
Плочата е мръсна или кафеникава и може да замърси прането ви.	Използвате много висока температура.	Почистете плочата по горепосочения начин. Когато настройвате термостата, правете справка с таблицата за подходяща температура.
	Вие сте използвали кола.	Почистете плочата по горепосочения начин. Напръскайте с препарата за колосване от обратната страна на тази, която ще гладите.
Ютията образува малко или въобще не образува пара.	Резервоарът е празен.	Напълнете го.
	Анти-варовиковата игла е замърсена.	Почистете анти-варовиковата игла.
	В ютията е отложен котлен камък.	Почистете анти-варовиковата игла и извършете самопочистване.
Плочата е надраскана или наранена.	Твърде дълго сте използвали ютията в режим сухо гладене.	Пристъпете към самопочистване.
	Поставяли сте ютията в хоризонтално положение върху метална поставка за ютия.	Винаги поставяйте ютията във вертикално положение.
Ютията образува пара в процеса на пълнене на резервоара.	Регулаторът на парата не е поставен в положение ⚡.	Проверете дали регулаторът на парата е поставен в положение ⚡.
	Водния резервоар е препълнен.	Никога не повишавайте нивото MAX.
Спреят не пръска.	Водния резервоар не е напълнен достатъчно.	Водния резервоар е пълен догоре.
От ютията изтича вода в началото на гладенето.	Извадили сте иглата за отлагане на варовик, за да напълните ютията.	Не вадете иглата за отлагане на варовик при пълнене на ютията.

За всички други възникнали проблеми се обръщайте към оторизиран сервис, който да провери състоянието на ютията.

Zasady bezpieczeństwa

Zabezpieczenie tego urządzenia jest zgodne z zasadami technicznymi i obowiązującymi normami (zgodność elektromagnetyczna, niskie napięcia, środowisko).

- **Przeczytać uważnie instrukcję obsługi i zachować ją.**
- Urządzenie to nie jest przewidziane do użytku przez osoby (również dzieci) o osłabionej sprawności fizycznej, sensorycznej lub umysłowej lub też przez osoby pozbawione odpowiedniego doświadczenia lub wiedzy, chyba że znajdują się one pod nadzorem osób odpowiedzialnych za ich bezpieczeństwo lub jeśli mogą uzyskać od nich uprzednio instrukcje dotyczące sposobu użytkowania tego urządzenia.
Szczególną uwagę należy zwracać na dzieci, aby mieć pewność, że nie bawią się one urządzeniem.
- **Uwaga! Napięcie instalacji elektrycznej powinno odpowiadać napięciu pracy żelazka (220-240V). Wszelkie błędne podłączenie może spowodować całkowite uszkodzenie żelazka i unieważnić gwarancję.**
- Żelazko powinno być koniecznie podłączone do gniazdka z uziemieniem. W przypadku użycia przedłużacza należy sprawdzić, czy jest on dwubiegunowy (IOA) i czy posiada przewód uziemienia.
- Dla zachowania bezpieczeństwa, uszkodzony przewód zasilania powinien być natychmiast wymieniony w autoryzowanym serwisie.
- Urządzenie nie może być przeznaczone jeżeli upadło, posiada wyraźne uszkodzenia, przecieki lub wykazuje inne anomalie. Nie demontować samodzielnie urządzenia: należy je sprawdzić w autoryzowanym centrum serwisowym, aby zapobiec wszelkiemu niebezpieczeństwu.
- Nie zanurzać żelazka w wodzie!
- Nie odłączać urządzenia ciągnąc za przewód. Zawsze odłączać urządzenie: przed napełnianiem lub płukaniem zbiornika, przed czyszczeniem, po każdym użyciu.
- Nigdy nie pozostawiać urządzenia bez nadzoru, kiedy jest podłączone do zasilania elektrycznego; jeżeli nie uległo schłodzeniu przez około 1 godzinę.
- Stopa żelazka może być bardzo gorąca: nie należy jej nigdy dotykać, przed każdym przechowaniem żelazka, należy poczekać do jego całkowitego wystudzenia. Urządzenie produkuje parę, która może powodować oparzenia, zwłaszcza w czasie prasowania na krawędzi deski do prasowania. Nigdy nie kierować pary na osoby lub zwierzęta.
- Zawsze używaj i odstawiaj żelazko na stabilnej powierzchni. Jeżeli żelazko jest ustawiane na podstawce żelazka, należy upewnić się, że powierzchnia ustawienia jest stabilna.
- Produkt jest przeznaczony wyłącznie do użytkowania w gospodarstwie domowym. W przypadku niewłaściwego użytkowania lub użytkowania niezgodnego z instrukcją, producent nie ponosi żadnej odpowiedzialności, a gwarancja traci ważność.

Jakiej wody należy używać?

Do żelazka należy stosować wodę z kranu. Niezbędne jest jednak regularne wykonywanie samooczyszczania komory parowania, aby usunąć wapień. Jeżeli woda jest bardzo twarda (można to sprawdzić w urzędzie miejskim lub wodociągach), można mieszać wodę z kranu z wodą odmineralizowaną dostępną w handlu w następujących proporcjach:
- 50% wody z kranu, - 50% wody odmineralizowanej.

Jakiej wody należy unikać?

Podczas parowania ciepło gromadzi w wodzie zawarte w niej cząsteczki. Nie zalecamy używania następujących rodzajów wody. Podane poniżej rodzaje wody zawierają odpady organiczne lub minerały, które mogą powodować chlapanie, brunatne zacieki lub przedwczesne zużycie żelazka: czysta woda odmineralizowana, woda z suszarek, woda perfumowana, woda zmiękczana, woda z lodówek, woda z akumulatorów, woda z klimatyzatorów, woda destylowana, woda deszczowa.

Środowisko



Bierzmy czynny udział w ochronie środowiska!

- ① Twoje urządzenie jest zbudowane z materiałów, które mogą być poddane ponownemu przetworzeniu lub recyklingowi.
- W tym celu należy je dostarczyć do wyznaczonego punktu zbiórki.

W razie wystąpienia problemów

PROBLEMY	MOŻLIWE PRZYCZYNY	ROZWIĄZANIA
Woda wypływa przez otwory w stopie.	Wybrana temperatura nie pozwala na wytwarzanie się pary.	Ustawić termostat w strefie pary (od ** do MAX).
	Włączono parę, kiedy żelazko nie jest wystarczająco nagrzane.	Poczekać do zgaśnięcia lampki kontrolnej.
	Przycisk uderzenia pary jest zbyt często używany.	Poczekać kilka sekund przed każdorazowym użyciem.
	Ilość pary jest zbyt duża.	Zmniejszyć ilość pary.
	Żelazko jest ustawione w pozycji poziomej, pojemnik nie jest opróżniony, a regulator pary nie jest ustawiony w pozycji ↓.	Patrz część "Przechowywanie żelazka".
Brunatne zacieki wydobywają się ze stopy i zanieczyszczają tkaninę.	Używane są chemiczne środki do usuwania kamienia.	Nie dodawać do wody w pojemniku żadnego środka do usuwania kamienia.
	Używana jest niewłaściwa woda.	Wykonać automatyczne czyszczenie i przeczytać rozdział "Zalecana woda".
	W otworach stopy zebrały się włókna tkanin i spalają się.	Wykonać automatyczne czyszczenie i wyczyścić stopę wilgotną gąbką. Oczyszczyć od czasu do czasu otwory w stopie.
	Tkanina nie jest wystarczająco wypłukana albo prasowana jest nowa tkanina przed jej wypraniem.	Upewnić się, że ubrania są prawidłowo wypłukane w celu usunięcia ewentualnych osadów mydła lub produktów chemicznych w przypadku nowych ubrań.
Stopa jest brudna i może zanieczyszczyć tkaninę.	Używana temperatura jest zbyt wysoka.	Oczyszczyć stopę zgodnie z powyższymi wskazówkami. Wyregulować temperaturę zgodnie z podaną tabelą.
	Używasz krochmalu.	Oczyszczyć stopę zgodnie z powyższymi wskazówkami. Rozpylić krochmal na nieprasowanej stronie tkaniny.
Żelazko nie wytwarza pary lub wytwarzana ilość jest zbyt mała.	Pojemnik na wodę jest pusty.	Napełnić go wodą z kranu.
	Sztyft anty-wapienny jest zanieczyszczony.	Oczyszczyć sztyft anty-wapienny.
	Żelazko jest zanieczyszczone osadem z kamienia.	Oczyszczyć sztyft anty-wapienny i uruchomić system samooczyszczania.
Stopa jest porysowana lub zniszczona.	Żelazko było zbyt długo używane w pozycji prasowania na sucho.	Włączyć system samooczyszczania.
	Żelazko było zostawione na metalowej podstawie.	Umieszczać zawsze żelazko w pozycji pionowej.
Z żelazka wydobywa się para pod koniec napełniania pojemnika.	Regulator pary nie jest ustawiony w pozycji ↓.	Sprawdzić, czy regulator pary jest ustawiony w pozycji ↓.
	Zbiornik na wodę jest przepełniony.	Nigdy nie przekraczać poziomu wody w zbiorniku oznaczonego symbolem MAX.
Spryskiwacz nie działa.	Za mało wody w zbiorniku.	Napełnić zbiornik.
Na początku prasowania z żelazka wycieka woda.	Pręcik anty-wapienny wyjęty w celu napełnienia zbiornika żelazka.	Nie wyjmować sztyftu anty-wapiennego w czasie napełniania żelazka.

W przypadku wystąpienia innego problemu, należy zgłosić się do autoryzowanego serwisu w celu sprawdzenia żelazka.

Güvenliğiniz için

Bu cihaz yürürlükteki güvenlik kurallarına ve yönergelere uygun olarak üretilmiştir (Elektromanyetik uyum, düşük voltaj ve çevre).

- **Bu kullanım talimatını dikkatle okuyunuz ve saklayınız.**
- Bu cihaz, fiziksel, duyuşsal veya zihinsel yetenekleri yetersiz olan, ya da deneyim ve bilgileri olmayan (çocuklar dahil) kişiler tarafından kullanılamaz. Ancak güvenliklerinden sorumlu olan ve cihazın kullanımı hakkında bilgilendirilmiş olan kişiler tarafından gözetim altında kullanılmaları mümkündür. Cihazla oynamamaları için çocuklar gözetim altında tutulmalıdır.
- **Dikkat! elektrik tesisatınızın voltajı, ütünüz ile (220-240V) uyumlu olmalıdır. Her türlü bağlantı hatası, ütü için geri dönüşü olmayan bir hasara yol açabilir ve garantiyi geçersiz kılar.**
- Ütü, mutlaka topraklı bir elektrik prizine takılmalıdır. Eğer bir uzatma kablosu kullanıyorsanız, topraklı ve çift kutuplu tipte (10A) olduğundan emin olun.
- Eğer elektrik Kordonu hasar görmüşse, tehlikeden kaçınmak için, derhal bir Yetkili Servis Merkezi tarafından değiştirilmelidir.
- Cihaz düşmüşse, görünür hasarı varsa, sızıntı yapıyorsa veya işleyiş bozuklukları varsa kullanılmamalıdır. Cihazınızı hiçbir zaman parçalarına ayırmayın: tehlikeleri önlemek açısından Yetkili Servis Merkezinde kontrol ettirin.
- Ütüyü hiçbir zaman suya sokmayınız!
- Cihazın fişini, Kordonundan çekerek prizden çıkarmayınız. Aşağıdaki durumlarda cihazınızın fişini daima prizden çekiniz: hazneyi doldurmadan veya çalkalamadan önce, temizlemeden önce, her kullanım sonrasında.
- 1 saat kadar soğumadığı süre zarfında ;elektriğe bağlı olduğu durumlarda asla cihazı gözetimsiz bırakmayın.
- Ütünün tabanı çok sıcak olabilir: Hiçbir zaman dokunmayın; Yerleştirmeden önce daima ütünüzü soğumaya bırakın. Özellikle ütü masanızın bir köşesi üzerinde ütü yaptığınızda cihazınız, yanıklara yol açabilecek bir buhar çıkarır. Buharı hiçbir zaman insanlar ve hayvanlar üzerine yöneltmeyin.
- Ütünüz sabit bir yüzey üzerine yerleştirilmeli ve kullanılmalıdır. Ütünüzü, ütü standı üzerine koyduğunuzda, kullanılan yüzeyin sabit olduğundan emin olun.
- Bu ürün, yalnızca ev içi kullanım için tasarlanmıştır. Uygun olmayan veya talimatlara aykırı her türlü kullanım halinde, marka hiçbir sorumluluk üstlenmez ve garanti geçersizdir.

Hangi sular kullanılabilir?

Cihaz, musluk suyu ile kullanılmak üzere tasarlanmıştır. Ancak, kireç oluşumunu önlemek için, ütünün otomatik temizliğinin düzenli olarak yapılması gereklidir. Suyunuz çok kireçli ise (bu, belediyeden veya sular idaresinden teyit edilebilir), musluk suyunu içme suyu ile yarı yarıya karıştırın.

Hangi sular kullanılamaz?

Dolayısıyla, aşağıdaki gibi suları kullanmamanızı öneriyoruz. Kurutma makinalarından çıkan su, kokulu veya yumuşatılmış su, buzdolabı, batarya ve klimalardan çıkan su, saf damıtılmış su veya yağmur suyu kullanmayın; bu sular organik atıklar ve mineral elementler içerir ve kahverengi lekeler ve cihazın erken yıpranmasına neden olabilir.

Çevre



Çevrenin korunmasına katılalım !

- ① Cihazınızda çok sayıda eğrlendirilebilir veya yeniden dönüştürülebilir malzeme bulunmaktadır.
- ➔ Bunların işlenebilmesi için cihazınızı bir toplama noktasına veya bir yetkili servis merkezine bırakınız.

Ütü ile ilgili olası arızalar

SORUN	OLASI SEBEP	ÇÖZÜM
Taban deliklerinden su akıyor.	Seçilen ısı ayarı, buhar oluşumu için yeterli değil.	Termostatı buhar bölgesi üzerine yerleştiriniz (•• ile MAX).
	Ütü yeterince ısınmadan buhar kullanıyorsunuz.	Işığın sönmelerini bekleyin.
	Şok buhar düğmesini çok sık kullanıyorsunuz. Buhar yoğunluğu çok.	İki kullanım arasında birkaç saniye bekleyin. Yoğunluğu azaltın.
	Ütüyü, düz olarak, su haznesini boşaltmadan ve düğmeyi ⚡ konumuna getirmeden yerleştirdiniz.	"Ütünün saklanması" başlığına bakın.
Tabandan kahverengi sıvı akıyor ve giysiyi lekeliyor.	Kireç çözücü kimyasal ürünler kullanıyorsunuz.	Su haznesi suyuna hiçbir kireç çözücü ürün eklemeyin.
	Doğru su tipini kullanmıyorsunuz.	Bir otomatik temizleme yapınız ve "Hangi suyu kullanmalı ?" başlığına bakınız.
	Taban deliklerinde çamaşır elyafları toplanmış ve yanıyor.	Bir otomatik temizlik yapınız ve nemli bir sünger ile tabanı temizleyiniz. Taban deliklerini zaman zaman aspiratörle temizleyin.
	Çamaşırlarınız iyice durulanmamış veya yeni bir giysiyi yıkamadan ütölüyorsunuz.	Yeni giysiler üzerinde olası sabun veya kimyasal ürün kalıntılarını yok etmek üzere çamaşırın yeterince çalkalanmış olduğundan emin olunuz.
Taban kirli veya kahverengi ve çamaşırı lekeleyebilir	Çok yüksek ısı kullanıyorsunuz.	Tabanı yukarıda belirtildiği gibi temizleyin. İsi ayarlamak için ısılar tablosuna bakın.
	Kola kullanıyorsunuz.	Tabanı yukarıda belirtildiği gibi temizleyin. Çamaşır kolasını daima kumaşın arka yüzüne püskürtün.
Ütünüz az buhar üretiyor veya hiç buhar üretmiyor	Su haznesi boş.	Hazneyi doldurun.
	Anti-kireç valfi kirli.	Anti-kireç valfini temizleyin.
	Ütünüzde kireç oluşmuş.	Anti-kireç valfini temizleyin ve bir otomatik temizlik yapın.
	Ütünüz uzun zaman buharsız kullanılmış.	Bir otomatik temizlik yapın.
Taban çizilmiş veya aşınmış.	Ütünüzü düz olarak metal bir yüzeye koydunuz.	Ütünüzü daima dik olarak koyun.
Su haznesi doldurulunca ütü buhar yapıyor.	Buhar ayar düğmesi ⚡ konumunda değil.	Buhar ayarının ⚡ konumunda olduğundan emin olun.
	Su tankı aşırı dolu.	Asla Max seviyesini aşmayın.
Sprey çalışmıyor.	Su tankı yeterince dolu değil.	Su tankını doldurun.
Ütü, ütüleme işlemine başladığında akıyor.	Ütünüzü doldurmak için kireç önleyici çubuğu çıkardınız.	Ütüyü doldurma sırasında kireç önleyici çubuğu çıkarmayın.

Her türlü sorunuz için, ütünüzü kontrol ettirmek üzere bir yetkili servis merkezine başvurun.

GARANTİ BELGESİ

GARANTİ İLE İLGİLİ OLARAK DİKKAT EDİLMESİ GEREKEN HUSUSLAR

Groupe Seb İstanbul tarafından verilen bu garanti, ürünün kullanma kılavuzunda yer alan hususlara aykırı kullanılmasından doğacak arızaların giderilmesini kapsamadığı gibi, aşağıdaki durumlar garanti dışıdır.

1. Kullanma hatalarından meydana gelen hasar ve arızalar,
2. Hatalı elektrik tesisatı kullanılması nedeniyle meydana gelebilecek arıza ve hasarlar,
3. Tüketici ürünü teslim aldıktan sonra, dış etkenler nedeniyle (vurma, çarpma, vs.) meydana gelebilecek hasarlar,
4. Garantili onarım için yetkili servise başvurulmadan önce Groupe Seb yetkili personeli veya yetkili servis personeli dışında birinin, cihazı onarım veya tadiline kalkışması durumunda,
5. Üründe kullanılan aksesuar parçalar.

Yukarıda belirtilen arızaların giderilmesi ücret karşılığı yapılır.

GARANTİ ŞARTLARI

Bu ürün ev kullanım için tasarlanmıştır. Profesyonel kullanım için uygun değildir.

1. Garanti Süresi, ürünün teslim tarihinden itibaren başlar ve **2** yıldır.
2. Ürünün bütün parçaları dahil olmak üzere tamamı firmamızın garantisi kapsamındadır.
3. Ürünün garanti süresi içinde arızalanması durumunda, tamirde geçen süre garanti süresine eklenir.
4. Ürünün tamir süresi en fazla 30 iş günüdür. Bu süre, ürünün servis istasyonuna, servis istasyonunun olmaması durumunda, ürünün satıcısı, bayii, acentesi, temsilciliği, ithalatçısı veya imalatçısından birine bildirim tarihinden itibaren başlar.
5. Sanayi ürününün arızasının 15 iş günü içerisinde giderilmemesi halinde, imalatçı veya ithalatçı; ürünün tamiri tamamlanıncaya kadar, benzer özelliklere sahip başka bir sanayi ürününü tüketicinin kullanımına tahsis etmek zorundadır.
6. Ürünün garanti süresi içerisinde, gerek malzeme ve işçilik, gerekse montaj hatalarından dolayı arızalanması halinde, işçilik masrafı, değiştirilen parça bedeli ya da başka herhangi bir ad altında hiçbir ücret talep etmeksizin, tamiri yapılacaktır.
7. Ürünün:
 - Teslim tarihinden itibaren garanti süresi içinde kalmak kaydıyla bir yıl içerisinde, aynı arızayı ikiden fazla tekrarlaması veya farklı arızaların dörtten fazla veya belirlenen garanti süresi içerisinde farklı arızaların toplamının altıdan fazla olması unsurlarının yanı sıra, bu arızaların üründen yararlanmamayı sürekliliği kılması,
 - Tamiri için gereken azami sürenin aşılması,
 - Servis istasyonunun mevcut olmaması halinde sırasıyla satıcısı, bayii, acentesi, temsilciliği, ithalatçısı veya imalatçısından birinin düzenleyeceği raporla arızanın tamininin mümkün bulunmadığının belirlenmesi durumlarında, ücretsiz olarak değiştirme işlemi yapılacaktır.
8. Ürünün kullanma kılavuzunda yer alan hususlara aykırı kullanılmasından kaynaklanan arızalar garanti kapsamı dışındadır.
9. Garanti süresi içerisinde, servis istasyonları tarafından yapılmasının zorunlu olduğu, imalatçı veya ithalatçı tarafından şart koşulan periyodik bakımlarda; verilen hizmet karşılığında tüketici den işçilik ücreti veya benzeri bir ücret talep edilemez.
10. Garanti belgesi ile ilgili olarak çikabilecek sorunlar için T.C. Sanayi ve Ticaret Bakanlığı Tüketicinin ve Rekabetin Korunması Genel Müdürlüğü'ne başvurulabilir.

Bu Garanti Belgesi'nin kullanılmasına 4077 sayılı Kanun ile bu Kanun'a dayanılarak yürürlüğe konulan Garanti Belgesi Uygulama Esaslarına Dair Tebliğ uyarınca, T.C. Sanayi ve Ticaret Bakanlığı Tüketicinin ve Rekabetin Korunması Genel Müdürlüğü tarafından izin verilmiştir.

İMALATÇI VEYA İTHALATÇI FİRMANIN:

Unvanı
Adresi

: Groupe SEB İstanbul Ev Aletleri Tic.A.Ş.
: Beybi Giz Plaza Dereboyu Cad. Meydan sok. No:28
Kat: 12 34398 Maslak/İstanbul

DANIŞMA HATTI 444 40 50

FİRMA YETKİLİSİNİN:



MALIN:

Markası : TEFAL
Cinsi : ÜTÜ

Modeli : 11xx serie – 14xx serie -15xx serie – 16xx serie – 17 serie – 18xx serie – 27xx serie – 28xx serie – 29xx serie – FV81xx serie – FV91xx serie – FV31x serie – FV41xx serie – FV51xx serie – FV82xx serie – FV92xx serie – GV81xx serie – FV32xx serie – FV42xx serie – GV51xx serie – GV66xx serie – GV71xx serie – FV21xx serie – FV22xx serie – FV93xx serie – FV43xx serie – FV33xx serie – FV52xx serie – FV70xx serie – GV83xx serie – GV93xx serie – FV94xx serie – GV73xx serie – GV70xx serie – GV52xx serie – FV45xx serie – FV20xx serie – FV24xx serie – GV72xx serie – FV35xx serie – FV30xx serie- FV46xx serie – FV95xx serie – FV12xx serie- GV87xx serie

Belge İzin Tarihi: 14.06.2010

Garanti Belge No : 84848

Azami Tamir Süresi: 30 gün

Garanti Süresi: 2 yıl

Kullanım Ömrü: 7 Yıl

SATICI FİRMANIN

Unvanı :
Adresi :
Tel-Telefax :
Fatura Tarih ve No :
Teslim Tarihi ve Yeri :
TARİH-İMZA-KAŞE :

TR

Size en yakın servisimizi 444 40 50 numaralı Tüketici Danışma Hattımızdan öğrenebilirsiniz.

Для вашої безпеки

Для вашої безпеки цей прилад відповідає нормам і регламентним вимогам щодо використання (Директиви низької напруги, електромагнетичне співвідношення з довкіллям...).

• **Уважно прочитайте перед використанням.**

- Цей прилад не повинен використовуватись особами (в тому числі дітьми), які мають обмежені фізичні, чуттєві чи розумові можливості або не мають потрібного досвіду чи знань, якщо особа, відповідальна за їхню безпеку, не здійснює за ними нагляду або попередньо не дала вказівок щодо використання приладу.
Слід наглядати за дітьми, щоб вони не гралися з приладом.
- **Увага! напруга у вашій електричній мережі повинна бути однаковою з напругою для праски (220-240 V). Будь-яка помилка при підключенні може привести до невисправного пошкодження праски та привести до скасування гарантії.**
- Ця праска має обов'язково включатися в розетку з заземленням. Якщо ви використовуєте подовжувач, перевірте, щоб він був двофазовим (10A) з заземленням.
- Якщо шнур електропостачання є пошкодженим, він має бути негайно замінений в сертифікованому гарантійному центрі для того, щоб запобігти небезпеці.
- Прилад не повинен використовуватись, якщо він падав і має видимі пошкодження, якщо він має витіки води або несправно працює. Щоб уникнути небезпеки, ніколи не розбирайте ваш прилад: у разі потреби здайте його для огляду до уповноваженого сервісцентру.
- Ніколи не занурюйте праску у воду!
- Відключаючи прилад від електромережі, не тягніть за електрошнур. Завжди відключайте прилад від електромережі перед наповненням або споліскуванням резервуару, перед очищенням і після кожного використання.
- Ніколи не залишайте прилад без нагляду, якщо він підключений до електромережі, поки він не охолоне протягом 1 години.
- Ніколи не залишайте пристрій без нагляду, коли він підключений до електроstromу: почекайте приблизно годину, щоб він охолонув. Підшова праски може бути гарячою: ніколи не торкайтеся неї та дайте можливість вашій прасці охолонути перед тим, як її прибрати. Ваш прилад викидає пару, яка може спричинити опіки, особливо коли ви прасуєте на куті дошки для прасування. Ніколи не спрямовуйте пару на людей або тварин.
- Праску потрібно використовувати та класти на стійку поверхню. Коли ставите праску на підставку, упевніться, що поверхня, на яку її покладено, є стійкою.
- Цей пристрій призначений винятково для використання в домашніх умовах.
- У випадку неналежного або невідповідного інструкції використання виробник знімає з себе будь-яку відповідальність за можливі наслідки і анулює гарантію.

Яку воду використовувати?

Ваш прилад виготовлений для роботи з водопровідною водою. Однак, для видалення накипу необхідно регулярно проводити самоочищення камери пароутворення.

У разі дуже жорсткої води можна змішувати водопровідну і покупну демінералізовану воду у таких пропорціях: 50% водопровідної води - 50% демінералізованої води.

Яку воду не можна використовувати?

Під час випаровування тепло сприяє концентрації речовин, що містяться у воді. Деякі види води містять органічні відходи та мінеральні солі, які можуть викликати появу бризок, коричневих патьоків або передчасного зношування приладу. До таких видів води відносяться демінералізована вода, вода із сушарки для білизни, ароматизована або пом'якшена вода, вода із радіаторів або кондиціонерів, дистильована та дощова вода.

Навколишнє середовище



Не забруднюйте оточуюче середовище!

- ① Ваш прилад містить матеріали, які можна переробити і використати ще раз.
- ➔ Віддайте його в пункт збору вторсировини.

Можливі несправності?

Характер проблеми	Імовірні випадки	Рекомендації
Вода тече через дірки у підшові	Вибрана температура не дозволяє створювати пару.	Переведіть ручку термостата в сектор пари (між •• і MAX).
	Ви використовуєте пару, тоді як праска недостатньо гаряча.	Зачекайте поки не вимкнеться сигнальна лампочка.
	Ви занадто часто використовуєте ручку парового удару.	Зачекайте декілька секунд перед кожним використанням.
	Струмінь пари є занадто сильним.	Зменшіть струмінь.
	Ви поставили праску пліском, не випорожнивши її і не встановивши ручку пари на ⚡.	Подивіться розділ "Поставте вашу праску".
Коричневі сліди витікання води з підшови бруднять білизну.	Ви використовуєте хімічні препарати для пом'якшення води.	Не додавайте в резервуар будь-яких засобів для видалення накипу.
	Ви використовуєте непідходящу воду.	Виконайте операцію самоочищення і зверніться до розділу "Яку воду використовувати?"
	Волокна від білизни набилися в дірки на підшові і обвуглюються.	Зробіть самоочищення та почистіть підшову вологою губкою. Продавайте час від часу дірки у підшові.
	Ваша білизна не була достатньо виполоскана або ви відпрасували новий одяг перед тим, як його прати.	Упевніться в тому, що випрана білизна достатньо виполоскана, щоб відкладення мила або хімічних продуктів не потрапили на новий одяг.
Підшовка є брудною або коричневою і забруднює білизну.	Ви використовуєте занадто високу температуру.	Почистіть підшову, як це рекомендувалося вище. Відрегулюйте термостат відповідно до таблиці температур.
	Ви використовуєте крохмаль.	Почистіть підшову, як це рекомендувалося вище. Розбризкуйте крохмаль на зворотну від прасування сторону.
Ваша праска дає мало або зовсім не дає пари	Резервуар є порожнім.	Наповніть його.
	Протинакипний стрижень забруднений.	Почистіть протинакипний стрижень.
	Ваша праска забруднена накипом. Ваша праска довго експлуатувалася без використання води.	Почистіть протинакипний стрижень та зробіть операцію самоочищення. Зробіть операцію самоочищення.
Підшовка подряпана або зіпсована.	Ви поставили вашу праску підшовою донизу на металеву підставку.	Ставте завжди вашу праску на п'яту.
Праска випаровує наприкінці наповнення резервуару.	Курсор регулювання пари не на положенні ⚡.	Перевірте, щоб ручка пари була на ⚡.
	Резервуар переповнений.	Не перевищуйте рівень MAX наповнення.
Пульверизатор не розбризкує воду.	Резервуар недостатньо наповнений.	Долийте води в резервуар.
З праски тече вода на початку використання.	Ви вийняли протинакипний стрижень, щоб залити в праску воду.	Не виймайте протинакипний стрижень, наповнюючи резервуар праски.

При будь-яких інших можливих несправностях звертайтеся до авторизованого сервісного центру для перевірки праски.

Teie ohutuse huvides

Teie ohutuse huvides vastab see seade kohaldatavatele standarditele ja eeskirjadele (madalpinge direktiiv, elektromagnetilise vastavuse direktiiv, keskkonnadirektiiv...).

- **Lugege enne seadme kasutamist hooliga läbi kasutusjuhend ja hoidke see alles.**
- See seade ei ole ette nähtud kasutamiseks isikute poolt (kaasa arvatud lapsed), kelle füüsiline, sensoorne või vaimne suutlikkus on piiratud või isikute poolt, kellel puuduvad teadmised või kogemused, välja arvatud juhul, kui nende ohutuse eest vastutav isik neid juhendab või on andnud neile eelnevalt seadme kasutamist puudutavaid juhtnööre.
- Laste järele tuleks valvata tagamaks, et nad seadmega ei mängi.
- **Tähelepanu! Teie elektripaigaldise pinge peab vastama triikraua pingele (220–240V). Igasugune valesti võrku ühendamine võib tekitada pöördumatut kahju ja garantii kehtivuse tühistamise.**
- See triikraud tuleb kindlasti ühendada maandusega pistikupessa. Kui te kasutate pikendust, veenduge, et see oleks kahepooluseline (10A) ja maandatud.
- Kui toitejuhe on kahjustatud, tuleb see ohu vältimiseks viivitamatult volitatud teeninduskeskuses välja vahetada.
- Seadet ei tohi kasutada, kui see on kukkunud, kui sellel on ilmseid kahjustusi, kui seade lekib või ei tööta normaalselt. Ärge võtke kunagi seadet koost lahti: ohu vältimiseks laske seadet kontrollida volitatud teeninduskeskuses.
- Ärge kastke kunagi triikrauda vette!
- Ärge tõmmake seadet vooluvõrgust välja seda juhtimest tõmmates. Tõmmake seade alati vooluvõrgust välja: enne paagi täitmist või loputamist, enne selle puhastamist, pärast aia kasutust.
- Ärge jätke seadet kunagi järelevalveta, kui seade on ühendatud toiteallikaga; kui see ei ole umbes tund aega jahtunud.
- Triikraua tald võib olla väga kuum: ärge seda kunagi puudutage ja laske triikraual enne selle ärapanekut alati maha jahtuda. Teie triikraud laseb välja auru, mis võib põhjustada põletusi, eriti siis, kui te triigite triikimislaua nurgal. Ärge juhtige kunagi auru inimeste ega loomade peale.
- Triikrauda tuleb kasutada kindlal pinnal ja see tuleb asetada kindlale pinnale. Kui asetate triikraua triikrauhoidikule, veenduge, et pind, millele te selle asetate on kindel.
- See toode on mõeldud vaid kodukasutuseks. Seadme mis tahes ebaasjakohane või juhistele mittevastav kasutamine vabastab kaubamärgi igasugusest vastutusest ja muudab garantii kehtetuks.

Millist vett kasutada?

Kui teie vesi on väga lubjarikas, segage kraanivett kaubanduses saadaoleva demineraliseeritud veega järgmistes vahekordades:

- 50% kraanivett,
- 50% demineraliseeritud vett.

Millist vett kasutada?

- Teie seade on konstrueeritud nii, et see töötaks kraaniveega. Üks kord kuus on vaja teostada seadme automaatpuhastus.
- Ärge kasutage kunagi allpool toodud veeliike, mis sisaldavad orgaanilisi jäätmehid või mineraalelemente ja võivad põhjustada pritsimist, pruune plekke või teie seadme enneaegset vananemist: kaubanduses saadaolev puhast demineraliseeritud vesi, pesu- ja toiduväetised, lõhnastatud vesi, pehmendatud vesi, külmikute pärit vesi, akude vesi, kliimaseadmetest pärit vesi, destilleeritud vesi, vihmavesi, keedetud vesi, filtreeritud vesi, pudelivesi jne...

Keskkond



Keskkonna kaitsmine!

- ① Teie seade sisaldab paljusid materjale, mida saab taaskasutada või ringlusse võtta.
- ➔ Viige seade jäätmetöötlemise kogumispunkti või selle puudumisel volitatud teeninduskeskusesse.

Probleem teie triikrauaga?

PROBLEEM	VÕIMALIKUD PÕHJUSED	LAHENDUSED
Vesi voolab talla aukudest.	Valitud temperatuur ei võimalda auru tekitada.	Reguleerige temperatuuri ketasregulaator aurutsooni peale (alates ●● kuni MAX).
	Te kasutate auru siis, kui triikraud ei ole piisavalt soe.	Oodake, kuni märgutuli kustub.
	Aurupahvakas on liiga suur.	Vähendage aurupahvakat.
	Te olete triikraua rõhtsasse asendisse kõrvale pannud, ilma et oleksite seda tühjendanud ja reguleerinud aururegulaatori asendisse ⬇.	Vaadake peatükki „Triikraua oma kohale asetamine“.
Pruunid tilgad tulevad läbi talla ja määrivad pesu.	Te kasutate keemilisi katlakivi eemaldusvahendeid.	Ärge lisage paagiveele ühtegi katlakivi eemaldusvahendit.
	Te ei kasuta õiget tüüpi vett.	Teostage automaatpuhastus ja vaadake peatükki „Millist vett kasutada?“.
	Pesukiud on kogunenud talla aukudesse ja põlevad.	Teostage automaatpuhastus ja puhastage talda niiske švammiga.
	Teie pesu ei ole piisavalt loputatud või te olete triikruud uut rõivaaset enne selle pesemist.	Puhastage tallaauke aegajalt tolmuimejaga. Veenduge, et pesu piisavalt loputatakse, et eemaldada uutelt riietelt seebi- või keemiliste ainete jäägid.
Tald on määrduanud või pruun ja võib pesu plekiliseks teha.	Te kasutate liiga kõrget temperatuuri.	Puhastage talda nii, nagu eespool näidatud. Termostaadi reguleerimiseks vaadake temperatuuride tabelit.
	Te kasutate tärklist.	Puhastage talda nii, nagu eespool näidatud. Triikimiseks pihustage tärklist kanga puhupoolele.
Teie triikraud ei tekitab auru või tekitab vähe auru.	Paak on tühi.	Täitke paak.
	Lupjumisvastase süsteemi klapp on määrduanud.	Puhastage lupjumisvastase süsteemi klappi.
	Teie triikraud on katlakivi täis.	Puhastage lupjumisvastase süsteemi klappi ja teostage automaatpuhastus.
	Teie triikrauda on liiga kaua kasutatud kuivalt.	Teostage automaatpuhastus.
Tald on kriimustatud või kahjustatud.	Te olete asetanud triikraua metallist triikrauhoidjale.	Asetage triikraud alati kannale.
Triikrauast tuleb paagi täitmise lõppedes auru.	Aururegulaator ei ole reguleeritud asendisse ⬇.	VKontrollige, et aururegulaator oleks asendis ⬇.
Pihusti ei piserda vett.	Paak ei ole piisavalt täis.	Lisage paaki vett.
Triikrauast tilgub triikimist alustades vett.	Olete katlakivieemaldusvarda triikraua paaki täites ära võtnud.	Ärge võtke katlakivieemaldusvarrast paaki täites ära.

Mis tahes muude probleemide puhul pöörduge oma triikraua kontrollimiseks volitatud teeninduskeskusesse.

Jūsu Drošībai

Jūsu drošībai, šis aparāts atbilst piemērojamām normām un noteikumiem (zema sprieguma, elektromagnētiskās saderības, Vides direktīvām...).

• **Uzmanīgi izlasiet šo lietošanas instrukciju un saglabājiet to pieejamā vietā.**

• Šis aparāts nav paredzēts, lai to lietotu personas (ieskaitot bērņus), kuru fiziskās, sensoriskās vai garīgās dotības ir apbežotas, vai personas, kurām nav pieredze vai zināšanas, izņemot, ja, kāda persona, kas ir atbildīga par to drošību, tās uzmana vai iepriekš ir tām sniegusi visas instrukcijas, saistītas ar aparāta darbību.

Pieklājas uzmanīt bērņus lai nodrošinātos, ka viņi nespēlējas ar aparātu.

• **Uzmanīgi! Jūsu elektriskās instalācijas spriegumam jāatbilst gludekļa spriegumam (220-240V). Jebkāda pieslēgšanas kļūda var sabojāt gludekli un atcelt garantiju.**

• Šo gludekli obligāti jāpieslēdz iezemētā kontaktligzdā. Ja jūs lietojās pagarinātāju, pārbaudiet, ka tas ir bipolārs (10A) un ar iezemētu vadītāju.

• Ja elektrības piegādes vads ir bojāts, to vajag nekavējoties mainīt pret citu Aprobēto Pakalpojumu Centrā lai izvairītos no bīstamas situācijas.

• Nelietojiet aparātu, ja tas ir kritis, ja tam ir redzami bojājumi, ja tas tek vai ja tā darbībā ir konstatējami traucējumi. Nekad neizjauciet jūsu aparātu: lieciet lai to izpēta Aprobēto Pakalpojumu Centrā, lai izvairītos no bīstamas situācijas.

• Nekad neiegremdējiet gludekli ūdenī!

• Neatvienojiet aparātu, raustot vadu. Vienmēr atvienojiet jūsu aparātu pirms tā piepildīšanas rezervuāra izskalošanas, vai pirms tā tīrīšanas, kā arī pēc katras lietošanas reizes.

• Nekad neatstājiet aparātu bez uzmanības, kamēr tas ir pieslēgts elektrībai, kamēr tas nav aptuveni stundu atdzisis.

• Gludekļa pamatne var būt ļoti karsta: nekad to neaiztieciet un ļaujiet gludeklim atdzist pirms jūs to noliekat vietā. No Jūsu aparāta nāk tvaiki, kas var izraisīt apdegumus, it sevišķi kad jūs gludināt, kādā no gludināmā deļa stūriem. Nekad nepavērsiet tvaikus uz personām vai dzīvniekiem.

• Lietojiet un lieciet gludekli uz stabilas virsmas. Kad jūs liekat gludekli uz tā pamatnes, nodrošinieties, ka virsma, uz kuras jūs to liekat ir stabila.

• Šis produkts tika radīts, lai to izmantotu mājas apstākļos. Garantija izbeidzās un firma atsakās uzņemties atbildību, gadījumos, kad tas tiek neadekvāti lietots, vai kad tā lietošana ir pretēja instrukcijām.

Kādu ūdeni izmantot?

Ja jūsu ūdens ir ļoti ciets (pārbaudiet ar vietēju ūdens piegādātāju), to ir iespējams sajaukt ar veikalos pērkamu destilētu vai minerālsāļus nesaturošu ūdeni, sekojošos daudzumos:

-50% krāna ūdens

-50% destilēts vai minerālsāļus nesaturošs ūdens

Kādu ūdeni neizmanto?

• Jūsu aparāts tika paredzēts lai to varētu lietot izmantojot krāna ūdeni. Ir nepieciešams vienu reizi mēnesī veikt aparāta auto-attīrīšanu.

• Karstums koncentrē elementus saturošus ūdenī tvaika rašanas laikā. Ūdens, kas satur organiskus atkritumus vai minerālsāļus, var izraisīt krēpošanu, brūnus traipus, vai pirms laicīgu aparāta novecošanu. Nekad neizmantojiet: tīru veikalos pērkamu mineralizētu ūdeni, veļas žāvējamo mašīnu ūdeni, aromatizētu vai mikstinātu ūdeni, ledusskapju ūdeni, bateriju ūdeni, kondicionieru ūdeni, destilētu ūdeni, vārītu, filtrētu ūdeni, ūdeni no pudelēm...

Vide



Vides aizsardzība !

① Jūsu aprāts satur daudzus atkārtoti pārstrādājamus materiālus.

② Nododiet to savākšanas centrā vai aprobēto pakalpojumu centrā, lai tas tiktu pārstrādāts.

Problēma ar jūsu gludekli?

PROBLĒMAS	IESPĒJAMIE IEMESLI	RISINĀJUMI
Ūdens tek caur pamatnes caurumiem.	Izvēlētā temperatūra neļauj tvaikam veidoties.	Novietojiet termostatu uz tvaika zonas (no •• līdz MAX).
	Jūs izmantojat tvaiku, bet gludeklis nav pietiekami karsts.	Pagaidiet līdz signāllampīņa izslēdzās.
	Tvaika caurplūde ir pārāk liela.	Samaziniet tvaika caurplūdi.
	Jūs novietojāt gludekli horizontāli neiztukšojot to un nenovietojot tvaika komandu uz ☺.	Apskatiet sadaļu „Nolieciet jūsu gludekli vietā”.
Brūnas notekas nāk no pamatnes un notraipa veļu.	Jūs lietojat ķīmiskus kalņakmenu nonemšanas līdzekļus.	Nepievienojiet nevienu kalņakmenu nonemšanas līdzekli rezervoara ūdenim.
	Jūs neizmantojat labu ūdens veidu.	Veiciet auto-tīrīšanu un apskatieties sadaļu „Kādu ūdeni izmantot?”
	Veļas šķiedras tika pamatnes caurumos un tur deg.	Veiciet auto-tīrīšanu un noīriet pamatni ar mitru sūkli. Ik pa laikam izsusiniet pamatnes caurumus.
	Jūsu veļa netika pietiekami labi izskalota vai jūs gludinājāt jaunas drēbes pirms to izmazgājat.	Nodrošinieties, ka veļa ir pietiekami labi izskalota, lai nepaliktu iespējamas ziepju vai ķīmisko produktu nogulsnes uz drēbēm.
Pamatne ir netīra vai brūna un var sasmērēt veļu.	Jūs izmantojat pārāk augstu temperatūru.	Noīriet pamatni, kā uzrādīts augšā. Apskatiet temperatūru tabulu lai noregulētu termostatu.
	Jūs izmantojat cieti.	Noīriet pamatni, ka uzrādīts augšā. Izsmidziniet cietu apģērba otrajā pusē, nevis tajā, kuru gludiniet.
Jūsu gludeklis rada maz tvaika vai to nerada vispār.	Rezervuārs ir tukšs.	Piepildiet to.
	Atkaļķošanas stienis ir netīrs.	Noīriet atkaļķošanas stieni.
	Gludeklī ir kalņakmens nosēdumi.	Noīriet atkaļķošanas stieni un veiciet auto-tīrīšanu.
Jūsu gludeklis pārāk ilgi tika lietots sausajā režīmā.	Veiciet auto-tīrīšanu.	
Pamatne ir saskrāpēta vai bojāta.	Jūs nolikāt jūsu gludekli uz metāla gludekļu paliktni.	Vienmēr novietojiet jūsu gludekli uz tā papēdi.
Gludeklis laiž tvaiku, rezervuāra piepildīšanas beigās.	Tvaika komandas kurssors nav uz ☺.	Pārbaidiet, ka tvaika komanda ir uz ☺.
Aerosols („Spray”) nesmidzina ūdeni.	Rezervuārā nav pietiekami daudz ūdens.	Ielejiet rezervuārā ūdeni.
Sākot gludināt, no gludekļa tek ūdens.	Gludekļa uzpildes laikā izņemts pretapkaļķošanās stienis.	Uzpildot gludekli, neizņemiet pretapkaļķošanās stieni.

**Jebkuras citas problēmas gadījumā,
vērsieties servisa centrā, lai jūsu gludeklis tiktu pārbaudīts.**

Jūsų saugumui

Jūsų saugumui šis prietaisas yra suderintas su taikytinomis normomis ir reglamentavimais (žemos įtampos, elektromagnetinio suderinamumo, aplinkos ir kitomis direktyvomis).

- **Atidžiai perskaitykite šią instrukciją ir ateiityje laikykite ją po ranka.**
- Šio prietaiso negali naudoti asmenys (taip pat vaikai) su prastais fiziniais, jutimais ar psichiniais gebėjimais, taip pat neturintys pakankamai patirties ir žinių, išskyrus atvejus, kai už šių asmenų saugą atsakingas asmuo juos tinkamai apmoko saugiai naudotis prietaisu ir leidus jiems naudotis prietaisu kurį laiką stebi, ar kruopščiai laikomasi nurodymų.
- **Dėmesio! Jūsų elektros instaliacijos įtampa turi atitikti lygintuvų įtampą (220-240V). Jei prijungdami lygintuvą suklysite, galite nepataisomai jį sugadinti ir garantija nebegalios.**
- Lygintuvas turi būti jungiamas tik į įžemintą elektros lizdą. Jei Jūs naudosite elektros ilgintuvą, patikrinkite ar tai yra dvipolis ilgintuvas (10A) su įžeminimu.
- Jei maitinimo kabelis yra pažeistas, vengiant pavojaus, jis turi būti nedelsiant pakeistas įgaliojote gamintojo taisyklėje.
- Negalima naudoti prietaiso, jei jis nukrito, jei yra matomi pakenkimai, jei iš jo prateka vanduo arba prietaisu veikiant pastebėjus ką nors neįprasta. Niekada patys neardykite prietaiso: siekiant išvengti pavojaus, patikėkite jį patikrintą įgaliojote gamintojo taisyklėje.
- Niekada nenardinkite lygintuvo į vandenį!
- Norėdami atjungti prietaisą nuo maitinimo šaltinio, joku būdu netraukite jo už maitinimo kabelio. Pripildant arba plaunant vandens rezervuarą prieš valant, baigus lyginti visada išjunkite lygintuvą.
- Niekada nepalikite įjungto lygintuvo be priežiūros, taip pat valandos bėgyje, kol jis neatvės.
- Lygintuvo padas gali būti labai karštas: niekada jo nelieskite ir visada leiskite lygintuvui atvėsti, prieš jį padėdami į saugojimo vietą. Jūsų prietaisas leidžia garus, kurie gali tapti nudegimo priežastimi, ypač lyginant ant lyginimo lentos kampo. Niekada nenukirpkite garų srauto į žmones arba gyvūnus.
- Lygintuvas turi būti naudojamas ir dedamas tik ant stabilaus paviršiaus. Jei Jūs statote lygintuvą ant laikiklio, įsitinkite, kad jo paviršius yra stabilus.
- Šis prietaisas yra skirtas naudoti tik buityje. Gamintojas neatsako ir neteikia garantijos už netinkamą arba prieštaraujantį instrukcijoms naudojimą.

Kokį vandenį naudoti?

Jei Jūsų naudojamas vanduo yra labai kietas, maišykite jį su distiliuotu vandeniu šiomis proporcijomis:

- 50% vandens iš čiaupo,
- 50% distiliuoto vandens.

Kokį vandenį naudoti?

- Jūsų prietaisas yra skirtas naudoti vandenį iš čiaupo. Būtina 1 kartą per mėnesį atlikti automatinį nukalkinimą.
- Niekada nenaudokite vandens, kurio sudėtyje yra organinių atliekų arba mineralinių elementų: tai gali tapti priežastimi to, kad lyginant iš pado kris nešvarumai, ir pats prietaisas tarnaus trumpiau. Nenaudokite gryo distiliuoto vandens; vandens, skirto skalbinių džiovituvams, šaldytuvams, kondicionieriams ir pan, kvepenčio vandens, minkštinto vandens, lietaus vandens, virinto vandens, filtruoto, taip pat vandens iš butelių.

Aplinka



Saugokime aplinką!

- ① Šis prietaisas yra pagamintas iš perdirbamų ar antrinių žaliavų.
- ② Atiduokite jį buitinės technikos surinkimo vietoje, jei tokios nėra - palikite įgaliojote aptarnavimo centre, kad būtų užtikrintas tinkamas prietaiso perdirbimas.

Problema su Jūsų lygintuvu?

PROBLEMAS	GALIMOS PRIEŽASTYS	SPRENDIMAI
Iš pado skylių laša vanduo	Pasirinkta temperatūra yra per žema, ji neleidžia susidaryti garui.	Nustatykite temperatūros reguliatorių garų zonoje (nuo ** iki MAX).
	Jūs naudojate garus, kai lygintuvas nėra pakankamai įkaitęs.	Palaukite, kol signalinė lemputė užges.
	Jūs naudojate komandą Turbo permelyg dažnai.	Po kiekvieno panaudojimo palaukite keletą sekundžių.
	Garų srautas yra per didelis.	Sumažinkite nuotekį.
	Jūs laikėte lygintuvą horizontalioje padėtyje, neištušinę jo rezervuaro ir nenustatę garų reguliatoriaus ties padėtimi ☹.	Žiūrėkite skyrelį „Laikymas“.
Iš pado varva rudas vanduo ir tepa skalbinius.	Jūs naudojote chemines nuoviras šalinančias priemones.	Nedėkite jokio nuoviras šalinančio produkto į rezervuaro vandenį.
	Jūs naudojate netinkamą vandenį.	Atlikite automatinį valymą ir žiūrėkite skyrelį „Kokį vandenį naudoti?“
	Skalbinių pluošto dalelės susikaupia lygintuvo pado skylėse ir svyla.	Atlikite automatinį valymą ir nuvalykite lygintuvo padą drėgna kempinėle. Laikas nuo laiko išsiurbkite lygintuvo pado skyles.
	Jūsų skalbiniai buvo nepakankamai gerai išskalauti, arba Jūs lyginatė naują rūbą prieš jį išskalbant.	Įsitinkinkite, kad Jūsų skalbiniai yra pakankamai išskalauti, kad neliktų galimų muilo dalelių, o išskalbus naują rūbą- kitų cheminių produktų dalelių.
Padas yra nešvarus arba parudavęs ir gali ištepti audinius.	Jūs pasirinkote per aukštą temperatūrą.	Išvalykite lygintuvą kaip nurodyta aukščiau. Pasižiūrėkite temperatūrų lentelę prieš nustatydami temperatūros reguliatorių.
	Jūs naudojate krakmolą.	Išvalykite lygintuvą kaip nurodyta aukščiau. Purškite krakmolą kitoje lyginamo audinio pusėje.
Jūsų lygintuvus gamina mažai arba negamina garo.	Rezervuaras yra tuščias.	Papildykite jį.
	Prieškalkinis strypelis yra užsiteršęs.	Nuvalykite priešalkinį strypelį.
	Jūsų lygintuvus yra apsinešęs nuosėdomis.	Nuvalykite priešalkinį strypelį ir atlikite automatinį valymą.
	Jūsų lygintuvus buvo per ilgai naudojamas sausam lyginimui.	Atlikite automatinį valymą.
Padas yra subraižytas arba apgadintas	Jūs dėjote lygintuvą horizontaliai ant metalinio lygintuvo laikyklio.	Visada statykite Jūsų lygintuvą ant kulno.
Lygintuvas pradeda leisti garus baigiant pildyti rezervuarą	Garų reguliatorius nėra nustatytas ties padėtimi ☹.	Patikrinkite, kad garų reguliatorius būtų ties padėtimi ☹.
Purkštukas nepurškia vandens	Rezervuare nėra pakankamai vandens.	Papildykite rezervuarą.
Pradėjus lyginti, iš lygintuvo bėga vanduo.	Pripildydami lygintuvo vandens bakelį, ištraukėte vandens minkštiklio matuoklės.	Pripildydami lygintuvo vandens bakelį, neištraukite vandens minkštiklio matuoklės.

Visų kitų problemų atvejais kreipkitės

į gamintojo garantinio aptarnavimo centrą, kad patikrintų Jūsų lygintuvą.

Для вашей безопасности

Данный прибор соответствует действующим техническим правилам и стандартам безопасности (по электромагнитной совместимости, низкому напряжению, защите окружающей среды).

- **Внимательно прочитайте инструкцию и сохраните ее для дальнейшего использования.**
- Данный электроприбор не должен использоваться лицами, (в том числе, детьми) с ограниченными физическими, сенсорными или умственными возможностями, а также лицами, не обладающими необходимым опытом и знаниями, если только они не будут находиться под присмотром лица, отвечающего за их безопасность, и не получат от него предварительные разъяснения относительно использования электроприбора. Рекомендуется следить за тем, чтобы **дети не играли с электроприбором.**
- **Внимание! Напряжение вашей электросети должно соответствовать напряжению утюга (220-240 В). Неправильное подключение может вызвать непоправимый ущерб и привести к аннулированию гарантии.**
- Этот утюг обязательно должен включаться в розетку с заземлением. В случае использования удлинителя убедитесь, что он биполярного типа (10 А) с проводником заземления.
- В случае повреждения электрошнура немедленно замените его в уполномоченном сервисном центре во избежание любого риска.
- Запрещается пользоваться прибором после его падения, при явных внешних признаках повреждения или при ненормальной работе. Никогда не разбирайте прибор: сдайте его в авторизованный сервис-центр во избежание опасности.
- Никогда не погружайте утюг в воду!
- Не отключайте прибор от сети за шнур питания. Всегда отключайте прибор от сети: перед заполнением или промывкой емкости, перед чисткой, после каждого использования.
- Не оставляйте без присмотра прибор, подключенный к сети, а также пока он не остыл в течение примерно 1 часа.
- Подошва утюга может нагреваться до высокой температуры: Не трогайте ее пальцами; Дайте утюгу охладиться, перед тем как убрать его. Прибор выделяет пар, который может обжечь, в особенности при глажении на углу гладильной доски. Никогда не направляйте струю пара на людей или животных.
- Гладьте вашим утюгом и ставьте его только на устойчивой поверхности. при установке утюга на подставку убедитесь, что она устойчива.
- Прибор предназначен исключительно для домашнего пользования. Фирма снимает с себя ответственность и прекращает действие гарантии за неправильное использование прибора или за пользование им не в соответствии с инструкцией.

Какую воду использовать?

Ваш прибор изготовлен для работы с водопроводной водой. Тем не менее, для удаления накипи необходимо регулярно проводить самоочистку камеры парообразования. В случае очень жесткой воды (сведения можно получить в муниципальном управлении или в Управлении водоснабжения) можно смешивать водопроводную и покупную деминерализованную воду в следующих пропорциях:

- 50% водопроводной воды, - 50% деминерализованной воды.

Какую воду нельзя использовать?

Во время испарения тепло способствует концентрации содержащихся в воде веществ. Некоторые виды воды содержат органические отходы и минеральные соли, которые могут вызвать появление брызг, коричневых потеков или преждевременный износ прибора. К таким видам воды относится деминерализованная вода, вода из сушильки для белья, ароматизированная или смягченная вода, вода из радиаторов или кондиционеров, дистиллированная и дождевая вода.

Поэтому не рекомендуется использовать воду следующих видов.

Охрана окружающей среды



Не загрязняйте окружающую среду!

- ① Ваш прибор содержит материалы, которые можно переработать и использовать вторично.
- ➔ Отдайте его в пункт сбора вторсырья.

Возможные неполадки

НЕПОЛАДКИ	ВОЗМОЖНЫЕ ПРИЧИНЫ	СПОСОБ УСТРАНЕНИЯ
Вода подтекает через отверстия в подошве.	Выбранная температура недостаточна для образования пара.	Установите термостат в зону пара (от •• до МАХ).
	Утюг недостаточно нагрет для отпаривания.	Дождитесь, пока сигнальная лампочка погаснет.
	Вы слишком часто нажимаете на кнопку подачи парового удара. Слишком сильная подача пара.	Соблюдайте часто нажимаемые на кнопку перед каждым нажатием. Уменьшите подачу пара.
Коричневые подтеки из подошвы пачкают белье.	Утюг хранился в горизонтальном положении, резервуар не был опорожнен, а регулятор не был установлен в положение ⬇.	См. раздел "Хранение утюга".
	Использование химических продуктов для удаления накипи.	Не добавляйте в резервуар никаких средств для удаления накипи.
	Используется не тот тип воды.	Произведите автоочистку и прочитайте главу "Какую воду использовать?".
Грязная или коричневая подошва пачкает белье.	Волокна тканей набиваются в отверстия подошвы и обугливаются.	Произведите автоочистку и очистите подошву влажной тряпочкой. Время от времени очищайте отверстия подошвы.
	Вы плохо прополоскали белье, либо погладили новое, не постиранное белье.	Убедитесь, что белье достаточно прополоскано, чтобы удалить возможные отложения мыла или химических средств на новой одежде.
	Глажение при слишком высокой температуре.	Очистите подошву, как указано выше. Отрегулируйте термостат в соответствии с таблицей температур.
Незначительное количество или отсутствие пара.	Вы используете крахмал при глажке.	Очистите подошву, как указано выше. Добавляйте крахмал с изнаночной стороны.
	Резервуар пуст.	Заполните его.
При заполнении резервуара образуется пар.	Противоизвестковый стержень загрязнен.	Очистите противоизвестковый стержень.
	Отложение накипи в утюге.	Очистите противоизвестковый стержень и выполните самоочистку.
Подошва поцарапана или повреждена.	Утюг слишком долго использовался без пара.	Выполните самоочистку.
	Утюг стоял в горизонтальном положении на металлической подставке.	Всегда ставьте утюг на пятую опору.
Пультверизатор не распыляет воду.	Регулятор подачи пара не был установлен в положение ⬇.	Убедитесь, что регулятор подачи пара находится в положении ⬇.
	Емкость для воды переполнена.	Не превышайте Max отметку.
В начале глажения из утюга вытекает вода.	Емкость для воды недостаточно заполнена.	Наполните емкость для воды.
	Для того чтобы наполнить утюг вы вынули стержень, защищающий от накипи.	При наполнении утюга не вынимайте стержень, защищающий от накипи.

При любых других возможных неполадках обращайтесь в авторизованный сервисный центр для проверки утюга.

Электрические утюги с пароувлажнением Tefal модели FV3xxx xx, FV4xxx xx.

Изготовлено во Франции для холдинга "Группа СЕБ", Франция
(Groupe SEB, Chemin du Petit Bois Les 4 M - BP 172 69134 Ecully Cedex France)
(Груп СЕБ, Шмэн дю Пти Буа Ле 4 М – БП 17269134 Экуи Седекс Франс)
Официальный представитель и импортёр в России - ЗАО "Группа СЕБ-Восток"
119180, Москва, Старомонетный пер., 14 стр.2, тел. 213-32-32

Информация о сертификации:

- Сертификат соответствия № РОСС FR.АЯ46.В07222
- Срок действия с 06.05.2010 по 05.05.2013
- Выдан ОС "РОСТЕСТ Москва"
- Соответствует требованиям ГОСТ Р 52161.2.3-2005
 ГОСТ Р 51318.14.1-2006 (Разд. 4)
 ГОСТ Р 51318.14.2-2006 (Разд. 5,7)
 ГОСТ Р 51317.3.2-2006 (Разд. 6,7)
 ГОСТ Р 51317.3.3-2008

Срок службы изделия 2 года с даты продажи.

