

Tefal

Pèse-bébé
Baby scales



RUS
UA
PL
F
GB
CZ
SK
H
BG
RO
HR
عربي
IR

www.groupeseb.com

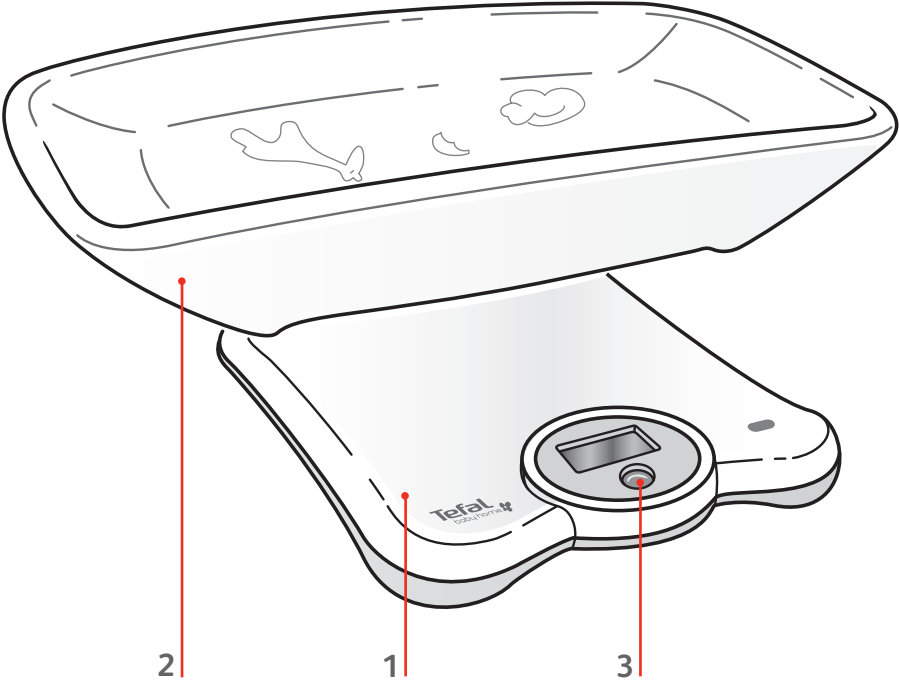

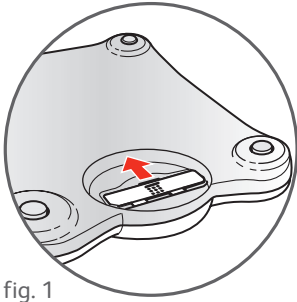

fig. 1

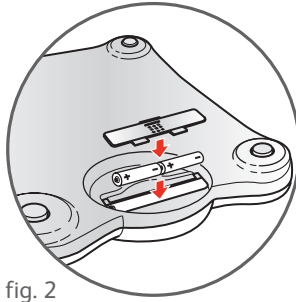

fig. 2

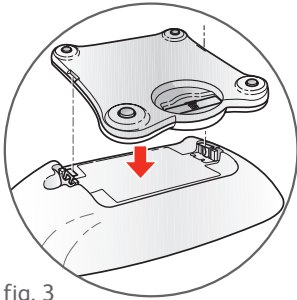

fig. 3

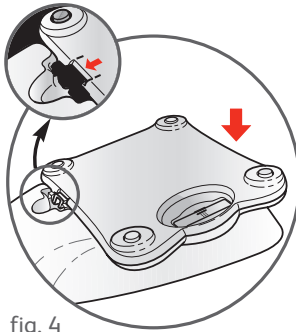

fig. 4

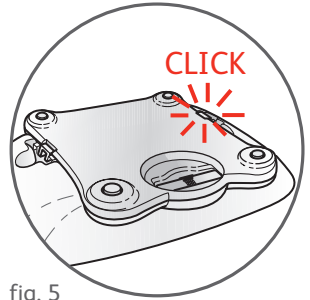

fig. 5

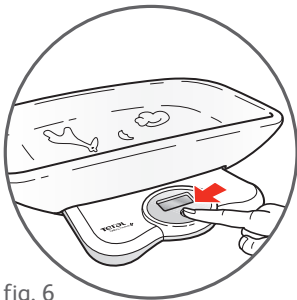

fig. 6

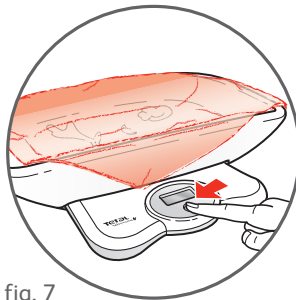

fig. 7

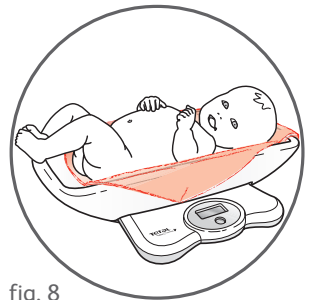

fig. 8

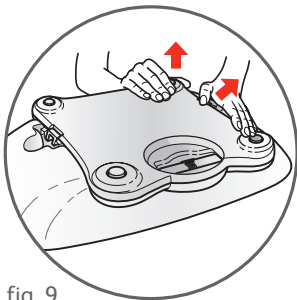

fig. 9

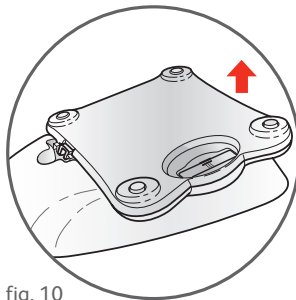

fig. 10



fig. 11

Razlika u težini

Prilikom sljedećeg vaganja, razlika u težini se računa u odnosu na prethodno vaganje.

Kada je težina stabilna, težina i razlika u težini se naizmjenično prikazuju 40-ak sekundi prikazujući da je zadnja težina pohranjena.

Uputno je vagati dijete redovito jer je prikaz razlike težine s prethodnom težinom ograničen do 1kg. Prelaženje te granice ima za posljedicu vraćanje memorije na nulu (vratiti se na prvu upotrebu).



Ova je funkcija moguća samo za bebu čija je težina veća od 2 kg.

HR

Zaustavljanje

Sprava se gasi automatski:

- Nakon 40-ak sekundi od prikaza težine.
- Čim podignemo dijete.
- Nakon 40-ak sekundi puštanja u rad bez vaganja.

Sprava se gasi ručno pritiskom na tipku  s prikazom .

Dječja vaga

(stojeći na postolju)

Okreniti vagu za bebe i odvojiti podložak jednom rukom (**fig. 9 - fig. 10**) podižući vagu drugom rukom.

Funkcioniranje ostaje isto (vidi Puštanje u rad – Vaganje).

Dijete mirno stoji sa nogama na postolju (**fig. 11**).

Ne prelaziti maksimalnu težinu od 20 kg.

Posebni prikazi

 Pokazatelj dotrajalosti baterija.

 Pokazatelj vraćanja na nulu. Oduzimanje maksimalne težine: 2 kg

 Pokazuje da je težina veća od 20 kg.

Ne prekoračiti maksimalnu težinu.

 Pojavljuje se kad na postolje vage stavimo teret teži od 2,5 kg prije puštanja u rad. Uklonite teret s postolja. Podesiti vagu prije vaganja.

 (Negativna vrijednost) Pojavljuje se kad uklonimo teret s postolja nakon puštanja u rad ili kada je vaga u doticaju s predmetom koji ometa njen pravilan rad.

Da bi se ponovno vratili na 0, pritisnite .



Sudjelujmo u zaštiti okoliša!

- Vaša sprava sadrži brojne vrijednosne ili reciklirajuće materijale.
- Povjerite ih u sakupljalište takvog materijala ili u mjesto predviđeno za njihovu obradu.