

Tefal®

Uređaj za okomito glačanje IS 8380

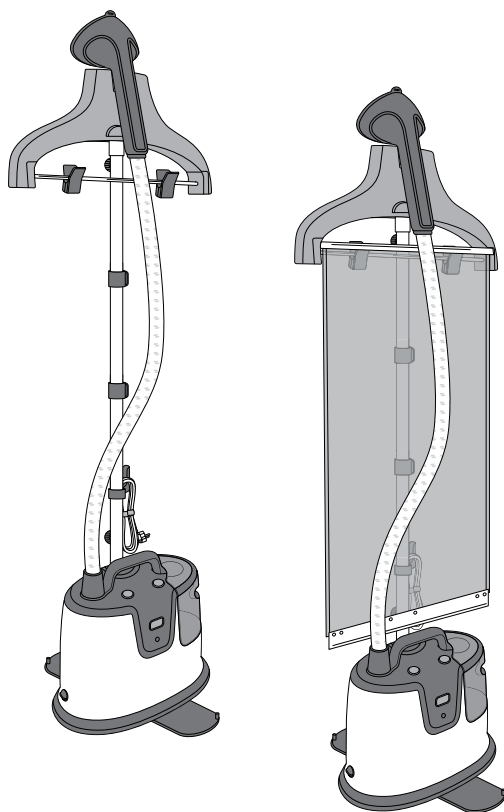

UPUTE ZA UPORABU

www.seb.hr
www.tefal.hr

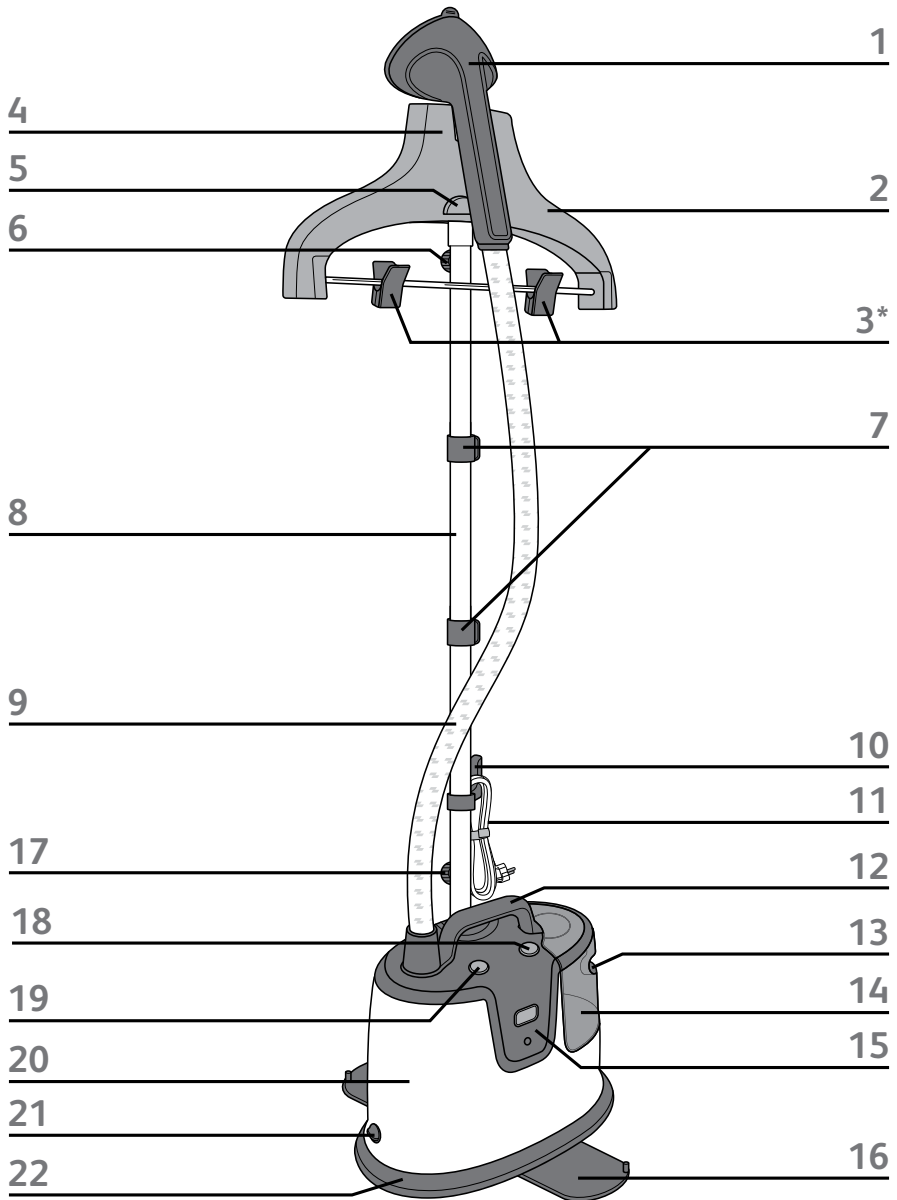

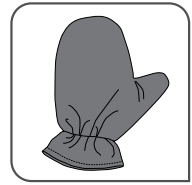
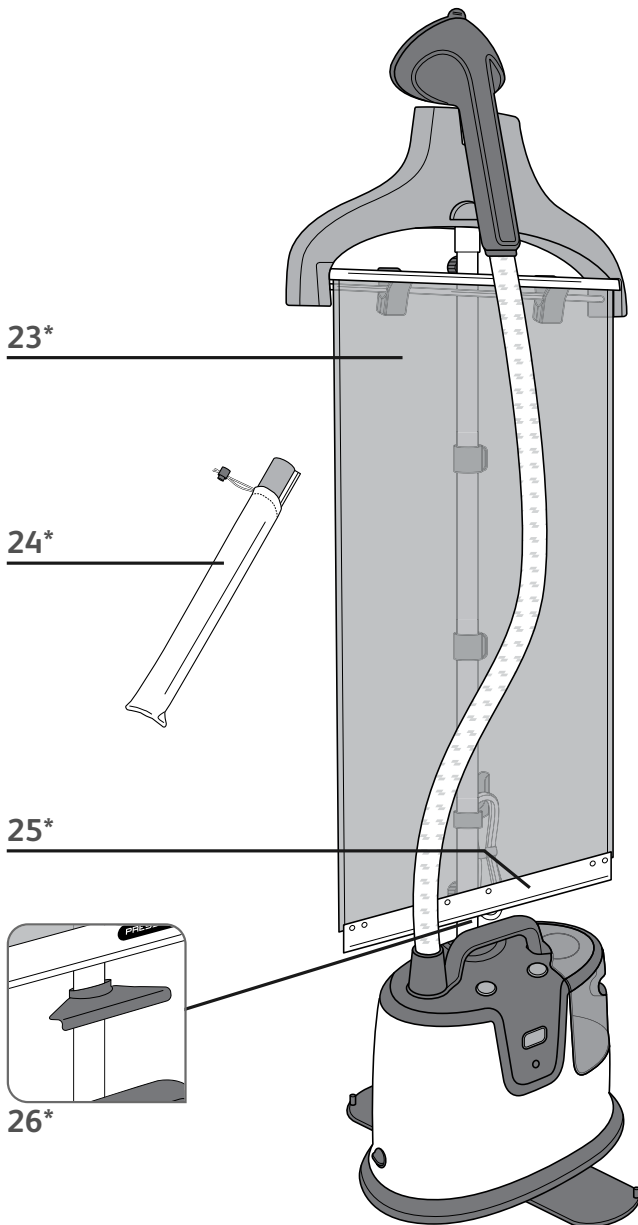

27*

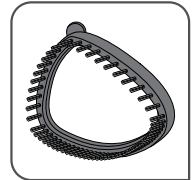

28*

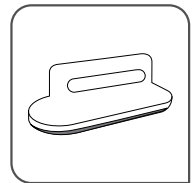

29*

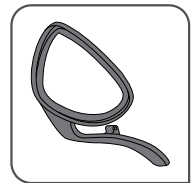

30*

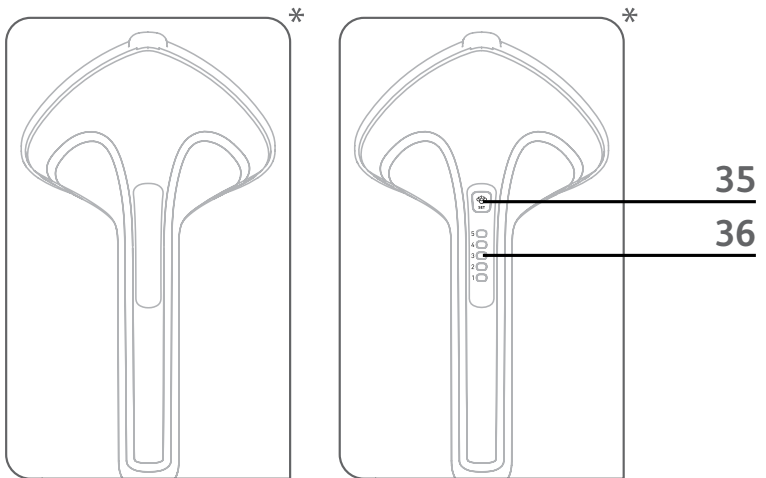
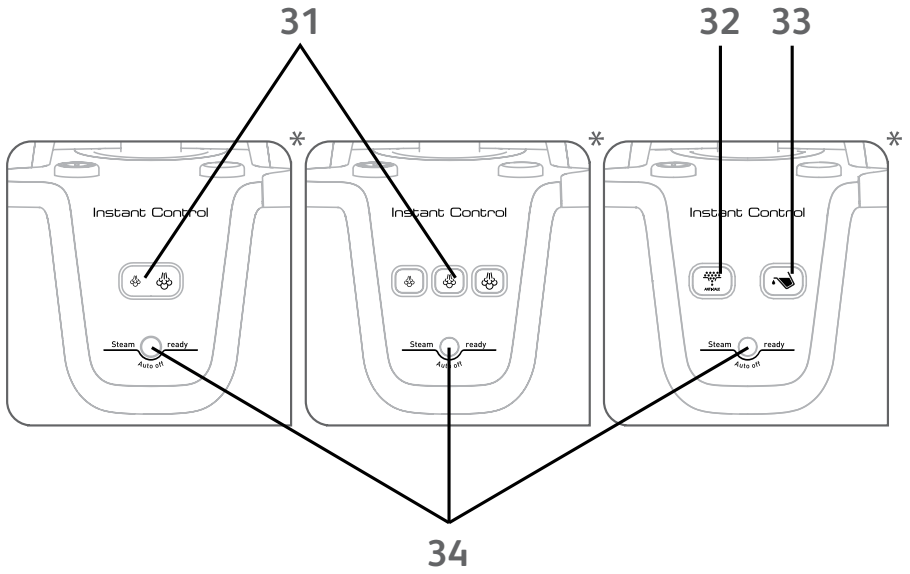

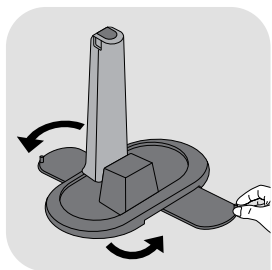

fig. 1

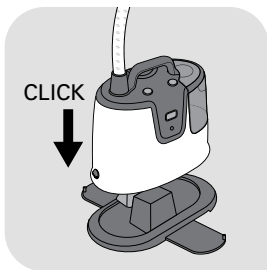

fig. 2

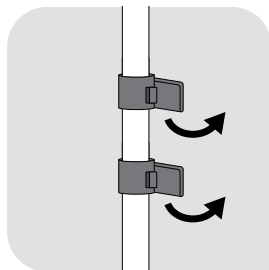

fig. 3

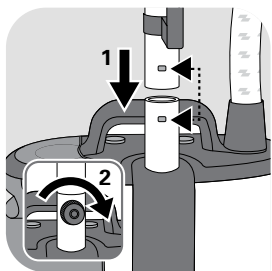

fig. 4

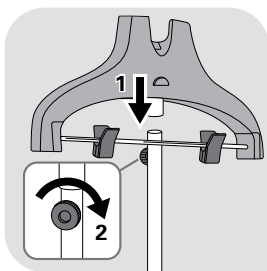

fig. 5

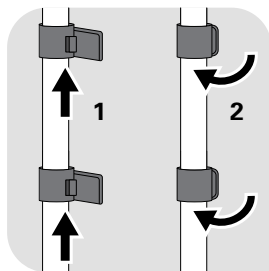

fig. 6

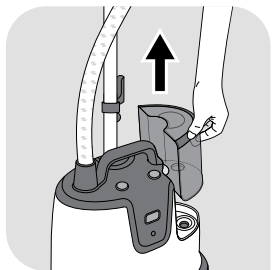

fig. 7

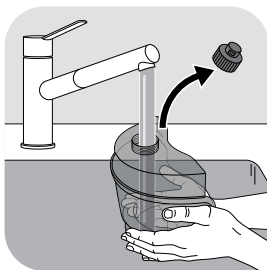

fig. 8

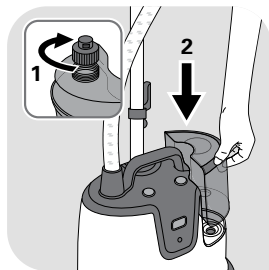

fig. 9

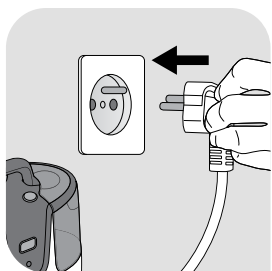

fig. 10

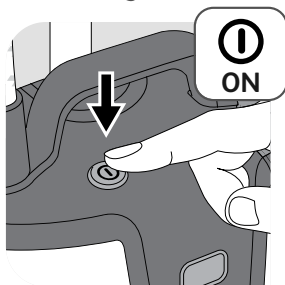

fig. 11

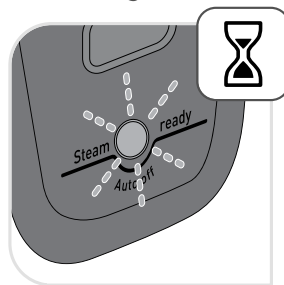

fig. 12



fig. 13

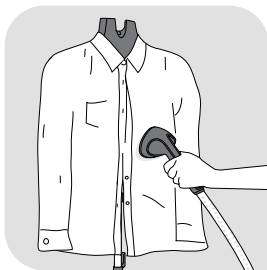

fig. 14

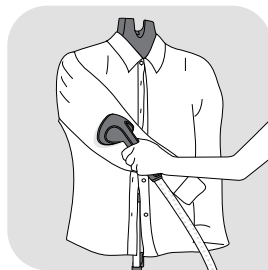

fig. 15

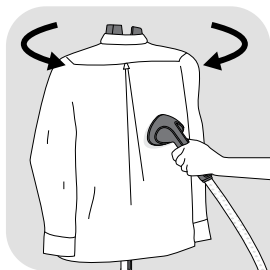

fig. 16



fig. 17



fig. 18

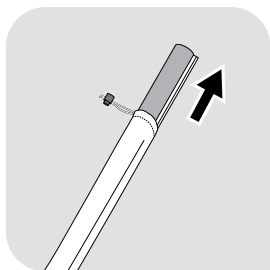

fig. 19

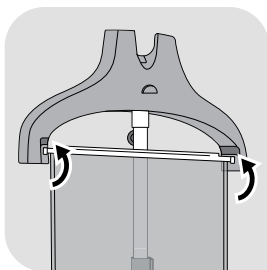

fig. 20

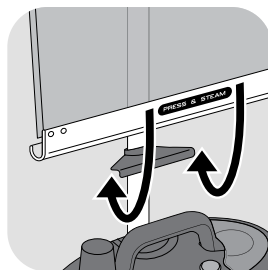

fig. 21

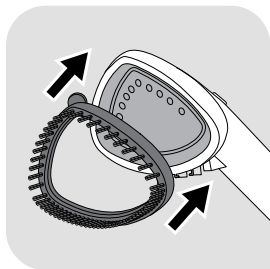

fig. 22



fig. 23

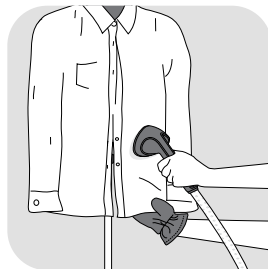

fig. 24

SIGURNOSNE UPUTE

Molimo pažljivo pročitajte ove upute prije prve uporabe i držite ih na sigurnom mjestu.

- Nikada ne ostavljajte uređaj bez nadzora dok je spojen na napajanje, makar na nekoliko trenutaka, posebno tamo gdje su prisutna djeca.
- Uvijek isključite uređaj: prije punjenja ili ispiranja spremnika za vodu, prije čišćenja, nakon svake uporabe.
- Potrebno je biti oprezan kada se koristi uređaj zbog emisije pare.
- Ovaj uređaj nije namijenjen da se koristi od strane osoba (uključujući djecu) sa smanjenim ili fizičkim, osjetilnim ili mentalnim sposobnostima ili osobe kojima nedostaje odgovarajuća znanja i iskustvo, osim ako osoba odgovorna za njihovu sigurnost pruža bilo nadzor ili odgovarajuće upute o korištenju

uređaja prije uporabe.

- Ovaj uređaj mogu koristiti djeca u dobi od 8 godina i starija, i osobe sa smanjenim fizičkim, osjetilnim ili mentalnim sposobnostima ili nedostatkom iskustva i znanja, ako su pod nadzorom ili ih je osoba odgovorna za njih uputila u korištenje uređaja na siguran način i na moguće opasnosti.
- Djeca moraju biti pod nadzorom kako bi se osiguralo da se ne igraju s uređajom.
- Čišćenje i održavanje ne smiju obavljati djeca bez nadzora.
- Uređaj se ne smije koristiti ako je pao na pod, pokazuje očito oštećenje, curenja ili ne funkcionira ispravno. Nikad ne rastavljajte svoj uređaj. Da bi se izbjegla opasnost, mora se pregledati u servisnom centru.

VAŽNE PREPORUKE

Ovaj proizvod je namijenjen samo za kućnu uporabu. Za svako komercijalno korištenje, neprimjerenu uporabu ili nepridržavanje uputa, proizvođač ne preuzima odgovornost i jamstvo ne vrijedi.

- Ovo je podni uređaj, nikada ga ne nosite dok je u uporabi.
- Ovaj uređaj je dizajniran da funkcionira samo na AC struju. Prije uporabe po prvi put, provjerite da je vaši mrežni napon u skladu s napajanjem koje je naznačeno na pločici s podacima uređaja.
- Svaka pogreška pri uključivanju može poništiti jamstvo.
- Uvijek uključite uređaj u utičnicu s uzemljenjem.
- S obzirom na različite standarde, ako se uređaj koristi u zemlji različitoj od zemlje u kojoj je kupljen, odnesite ga na provjeru u ovlaštenu servis.
- Uvijek držite cijev i mlaznicu povišeno iznad spremnika za vodu.

- Za vašu sigurnost, ovaj uređaj odgovara važećim standardima i propisima (niskog napona, elektromagnetska kompatibilnost, i direktive o zaštiti okoliša).



- Površine koje su označene ovim znakom ili u blizini ovog znaka su jako vruće tijekom uporabe uređaja. Ne dirajte ove površine prije nego se uređaj ohladi.
- Kako bi se smanjila opasnost od kontakta s toplom vodom ili parom koja se emitira iz parnih otvora provjerite uređaj prije svake uporabe držeći ga podalje od tijela.
- Koristite samo gore i dolje okomitim pokretima. Nikada ne koristite glavu za paru u vodoravnom položaju ili nagnutu u položaj unatrag, to može dovesti do ispuštanja tople vode.
- Kako bi se smanjila opasnost od električnog udara, ne uranjajte uređaj ili parnu glavu u vodu ili bilo koje druge tekućine.

- Uređaj treba uvijek biti isključen na OFF prije uključivanja ili isključivanja iz utičnice. Nikad ne povlačite priključni vod iz utičnice, primate utikač i izvucite.
- Ne dozvolite da priključni vod dodiruje vruće površine. Nakon svake uporabe, isključite i ostavite uređaj da se ohladi u potpunosti prije odlaganja. Omotajte priključni vod labavo oko uređaja prilikom pohranjivanja.
- Nikada ne postavljajte uređaj ili priključni vod u blizini, i ne dopustite da dođe u kontakt s, izvorom topline ili oštrim rubovima.
- Ne učvršćivajte crijevo tijekom rada. Para se može pojaviti ako je adapter crijeva uklonjen tijekom korištenja uređaja.
- Ne učvršćujte spustiti uređaj pomoću crijeva.
- Korištenje dodatnih nastavaka, osim onih koje TEFAL nije preporučio može dovesti do požara, strujnog udara ili osobne ozljede.
- Budite oprezni pri promjeni nastavaka jer oni mogu sadržavati vruću vodu od kondenzacije. Provjerite jesu li se nastavci ohladili kako bi izbjegli kontakt s vrućom vodom.
- Može doći do opekline dodirivanjem vrućih dijelova, vruće vode ili pare.
- Pažljivo ispraznite uređaj. Može ostati tople vode u spremniku ili u samom uređaju.
- Ne usmjeravati paru na ljude, životinje ili na odjeću dok je ista na ljudima.
- Nemojte rezati ili pokušati produžiti parno crijevo.
- Ako koristite produžni priključni vod, provjerite je li pravilno priključen, jeli potrebne jakosti za uzemljenu utičnicu, i potpuno ispružen.
- Opustite priključni vod u cijelosti prije uporabe i pregledajte uređaj i priključni vod za znakove istrošenosti ili oštećenja prije spajanja na električnu mrežu.
- Sve intervencije osim normalnog čišćenja i održavanja od strane korisnika, mora se obaviti od strane ovlaštenog servisnog centra.

- Nikada ne stavljajte bilo kakav predmet u otvor u crijevu.
- Rukavica treba koristiti samo s ovim uređajem (*ovisno o modelu).

Proizvođač ne preuzima odgovornost za uporabu koja nije u skladu s uputama.

- Uklonite svu ambalažu, naljepnice i pribor iznutra i izvana uređaja.
- Pregledajte uređaj i priključni vod za znakove istrošenosti ili oštećenja prije spajanja na električnu mrežu.
- Nemojte koristiti uređaj ako ne radi pravilno, ako je oštećen ili ako je oštećen priključni vod ili utikač. Za vašu sigurnost, ti dijelovi moraju biti zamjenjeni u ovlaštenom servisu.
- Sve intervencije osim normalnog čišćenja i održavanja od strane korisnika, mora se obaviti od strane ovlaštenog servisnog centra.
- Ovaj uređaj je namijenjen samo za uporabu u zatvorenim prostorima.
- Opustite priključni vod u cijelosti prije uporabe i pregledajte uređaj i priključni vod za znakove istrošenosti ili oštećenja prije spajanja na električnu mrežu.

ZAŠTITA OKOLIŠA NA PRVOM MJESTU!

Vaš uređaj sadrži vrijedne materijale koji se mogu obnoviti ili reciklirati.

Ostavite ga na lokalnom odlagalištu takve vrste otpada.

OPIS

1. Parna glava
2. Integrirana vješalica
3. Kvačice za hlače*
4. Kuka za parnu glavu
5. Držač vješalica
6. Vijak za pričvršćivanje vješalice
7. Kopča za zaključavanje cijevi
8. Teleskopska cijev
9. Parno crijevo
10. Kuka za električni kabel
11. Električni kabel (priključni vod)
12. Ručka za prenošenje
13. Ručka spremnika za vodu
14. Odvojivi spremnik vode
15. Upravljačka ploča
16. Noga za stabilnost (x2)
17. Vijak za učvršćivanje cijevi
18. Tipka za otključavanje baze
19. ON / OFF prekidač
20. Uređaj
21. "Anti calc" spremnik
22. Baza
23. Stražnji naslon *
24. Torbica za prenošenje *
25. Ručica za zaključavanje *
26. Zaključavanje cijevi*
27. Rukavica *
28. Četka za tkaninu *
29. Jastučić *
30. Nastavak za nabore *
31. Postavka promjenjive količine pare *
32. "Anti calc" indikator *
33. Indikator za prazan spremnik*
34. Indikator za spremnost pare / indikator z automatsko isključivanje
35. Tipka za promjenjivo podešavanje pare *
36. Indikator količine pare

PRIJE PRVE UPORABE

• Postavljanje uređaja

Sklapanje cijevi:

1. Povucite i rotirajte 2 noge dok ne čujete "klik" zvuk. (Sl. 1)
2. Odvijte vijak za učvršćivanje cijevi na bazi.
3. Držite cijev tako tako da je kuka za priključni vod na leđima. Provjerite da li su dvije kvačice cijevi otključane. (Sl. 3)
4. Umetnite cijev u bazu pritiskom prema dolje dok se ne poravnaju otvori na cijevi i bazi tako da možete staviti vijak nazad. Ako rupe nisu usklađene, provjerite da su kvačice na cijevi otključane pravilno. (Sl. 4)
5. Spojite cijev pričvršćivanjem vijka nazad čvrsto da cijev čvrsto stoji na bazi.
6. Podesite cijev do svoje maksimalne visine tako da ga gurnete prema gore. Uvjerite se da su 3 segmenta cijevi u potpunosti izvučena i potom zaključajte s kopčama. (Slika 6)

Integrirana vješalica

1. Odvijte vijak za pričvršćivanje na dnu vješalice.
2. Držite vješalicu, tako da je kuka za vješalicu na istoj strani kao i kontrolna ploča uređaja.
3. Umetnite okomito vješalicu na vrh cijevi. Rupe na dnu vješalice te one u cijevi bi trebale bi biti na istoj razini. (Sl. 5)
4. Stavite vijak nazad i uvijte koliko god ide, tako da je vješalica čvrsto na cijevi.
5. Postavite parnu glavu na vrh integrirane vješalice.

* Ovisno o modelu

VAŽNO: Ovaj proizvod je dizajniran za rad s vodom iz slavine. Ako je vaša voda jako tvrda (provjerite sa svojim lokalnom opskrnom vode), moguće je miješati vodu iz slavine s kupljenom destiliranom vodom u slijedećim omjerima: 50% vode iz slavine s 50% destilirane vode. Toplina se veže na elemente koji se nalaze u vodi za vrijeme isparavanja. Vrste vode navedene u nastavku mogu sadržavati organski otpad, mineralne ili kemijske elemente koji mogu biti uzrok curenja vode, smeđeg obojenja na odjeći ili preranu istrošenost uređaja: voda iz sušilice odjeće, mirisna ili omekšana voda, voda iz hladnjaka, akumulatora, klima uređaja, oborinskih voda, kuhana, filtrirana ili voda u boci. Ne smiju se koristiti ove vrste vode. Samo je dopušteno korištenje obične i destilirane kupovne vode u omjeru kako je gore naznačeno.

2 • Punjenje spremnika za vodu

- Uvjerite se da je uređaj isključen. Izvadite spremnik za vodu iz baze povlačenjem ručke prema gore (sl. 7). Odvijte čep spremnika i napunite spremnik. (Sl. 8)
- Uređaj se mora koristiti s vodom iz slavine. Ako je voda u vašem području jako tvrda, preporučujemo da pomiješate pola vode iz slavine, s pola destilirane vode, što smanjuje tvrdoću.
- Nakon što ste vratili poklopac spremnika za vodu, okrenite spremnik prema dolje i držite ga za ručku. Provjerite da voda ne curi kroz poklopac.
- Postavite okomito spremnik za vodu natrag na uređaj. (Sl. 9)

PRIPREMA

Upozorenje: Nikada NE GLAČAJTE odjevni predmet dok ga netko nosi.

Postavljanje

Fleksibilno crijevo i kraj glave mogu se jako zagrijati tijekom uporabe. To je sasvim normalno. Budite oprezni i izbjegavajte bilo kakve dulji kontakt.

- Rabite uređaj samo na podu čistom od svih materijala koji mogu ometati bazu (ravna i vodoravna površina). Nemojte prekrivati otvore na donjem dijelu uređaja. Ovaj uređaj ne smije se koristiti na jako debelim tepisima ili sagovima.
- Otpustite čičak trake i potpuno opustiti električni priključni vod.
- Uključite u utičnicu. (Sl.10)
- Uključite pritiskom na ON / OFF tipku smještenu na vrhu uređaja. (Sl. 11). Indikator za spremnost pare će treperiti otprilike 45 sekundi, a zatim će ostati svjetliti: Vaš uređaj je spreman za korištenje s maksimalnom parom. (Sl. 12-13)
- Uređaj će početi s proizvodnjom pare nakon otprilike 30 sekundi.

Uporaba uređaja

- Objesite odjeću na integriranu vješalicu ili na odvojenu vješalicu koja može biti stavljena na držaču vješalica.
 - Za glačanje hlača, preporučujemo da koristite kopče *.
 - Uхватite parnu glavu s otvorima okrenutim dalje od vas.
 - Pokrenite paru četkanjem materijala lagano prateći niti tkanine na odjeći.
 - Počnite pri vrhu odjeće i postupno pomičite prema dolje.
 - Uvijek koristite glavu u okomitom položaju.
- Pazite da ne dođete u kontakt s vrućom parom.

Uvijek objesiti parnu glavu u uspravnom položaju na kuku kada nije u uporabi.

* Ovisno o modelu

- Tijekom uporabe, crijevo može proizvoditi buku. To je normalna pojava s obzirom na kondenzaciju. Ako uređaj radi žamor, odmorite glavu na nekoliko trenutaka kako bi usmjeriti kondenzaciju u uređaj još jednom.
- Tijekom uporabe, kapi vode se mogu pojaviti na teleskopskoj cijevi. To je normalna pojava zbog kondenzacije.



Savjeti za bolje rezultate

- Preporučujemo da pogledate oznaku odjeće za održavanje i preporuke od proizvođača prije početka rada. Također preporučamo testiranje odjeće na skrivenoj maloj površini kao što je unutrašnji šav.
- Zakopčajte gumb na okovratniku košulje kako bi se spriječilo da košulja klizi na vješalici za vrijeme glačanja (Sl.14).
- Lagano pritisnite četku u tkaninu, i što sporije prolazite po njoj.
- Izbjegavajte direktan kontakt između parne glave i svile ili baršuna.
- Neke tkanine je lakše izgladiti ako su okrenute naopačke.
- Teške tkanine možda trebaju više pare.
- Ako koristite parnu glavu na poziciji u blizini tla, podižite crijevo često kako bi se izbjeglo nastajanje kondenzata. Buka se može čuti ako je fleksibilno crijevo napeto.
- Ako se ne proizvodi para, ako se čuje buka ili čudan zvuk ili ako voda curi kroz rupice glave, potrebno je podići crijevo povremeno kako bi se uklonio kondenzat unutar crijeva.

Postavka pare*

Vaš uređaj je opremljen s 2 do 5 postavki pare koje možete postaviti u skladu s vašom tkaninom od nježnih do debljih.

- Modeli s 2 postavke: postavlja se sukcesivno pritiskom na tipku za podešavanje pare na uređaju i upravljačkoj ploči.

	BOJA SVJETLA	IZLAZ PARE
	Narančasta	Mini
	Zelena	Maxi

- Modeli sa 3 postavke: postavite pritiskom na jednu od tipki na upravljačkoj ploči uređaja.
- Modeli sa 4 ili 5 postavkama u ručki: sukcesivno pritiskom na "Set" tipku na ručki pare. Svjetlosni pokazatelj će pokazati razinu izabrane pare.

Detektor za prazan spremnik *

Ovaj uređaj je opremljen s indikatorom za prazan spremnik. Kada je spremnik za vodu prazan, svjetlo indikatora na kontrolnoj ploči će treptati kako bi vas upozorio napuniti spremnik za vodu.

Isključite uređaj i napunite spremnik vodom.

Elektronsko automatsko isključivanje*

Vaš uređaj je opremljen s "auto-off" sustavom kojim je on u stanju pripravnosti nakon isparavanja vode (spremnik je prazan duže od 10 minuta.)

- Indikator "Auto off" na upravljačkoj ploči treperi polako, što znači da je uređaj u stanju pripravnosti.
- Za ponovno uključivanje uređaja: napunite spremnik za vodu i odaberite željenu razinu pare na ručki ili upravljačkoj ploči.

* ovisno o modelu

NASTAVCI

- Prije zamjene I stavljanja nastavak pričekajte da se uređaj u potpunosti ohladi. Prije uporabe nastavaka, provjerite preporuke proizvođača.
- Također je preporučeno provesti test na dijelu tkanine koji se ne vidi.

1. Press & Steam stražnji naslon *

Naslon montiran na vješalici daje okomitu podršku predmetu koji glačate i tako olakšava izlagavanje nabora.

Sklapanje:

- Uklonite Press & Steam naslon iz torbice. (Sl. 19)
- Provjerite je li teleskopska cijev potpuno izvučena.
- Držite Press & Steam tako da je ručica koja se nalazi dolje, a "Press & Steam" logo se nalazi ispred.
- Umetnite gornji dio unutar integrirane vješalice, a zatim povucite prema dolje dok lagano ne zakačite ručku Press & Steam naslona na kuku koja se nalazi na cijevi. (Sl. 20-21)
- Press & Steam naslon pomaže zadržati odjeću na mjestu, dok glačate.
- Kada glačate košulju, počnite s rukavima. Prvo krenite od jednog rukava, i prolazite s uređajem preko njega pomoću Press & Steam naslona.

2. Četka za tkanine*

Četka otvara tkanje na tkanini za bolje prodiranje pare.



- Pričvrstite četkicu na parnu glavu poravnavajući donji dio četke s donjim dijelom glave pare. Lagano pritisnite vrh četke na glavu pare sve dok ne sjedne na svoje mjesto I začujete klik. (Sl. 22)
- Lagano četkom prelazite preko površine koju glačate prateći niti tkanja. (Sl. 23)
- Uklonite četku kada je uređaj isključen i potpuno hladan. Uklonite ju pritiskom na tipku za otpuštanje na vrhu četke, povlačenjem prema naprijed.

3. Jastučić*

Jastučić je poseban nastavak i ne može se staviti na parnu glavu. On se rabi neovisno o uređaju za okomito glačanje.



Jastučić uklanja dlačice, kosu i životinjske dlake s odjeće za profesionalne rezultate.

Za korištenje jastučića, polako prelazite s njim preko odjeće. (Sl. 25)

- Jastučić se može očistiti tako da ga četkane u suprotnom smjeru. Preporučujemo čišćenje na komadićima stare tkanine.
- Preporučujemo da koristite jastučić prije glačanja odjeće za savršene rezultate.

4. Nastavak za nabore*



- Uklonite četku tkanine. Potpuno maknite kuku nastavka za pribor u utor koji se nalazi u donjem dijelu parne glave. (Sl. 26)
- Gurnite ručicu za otvaranje nastavka za nabore.
- Postavite odjeće između nastavka i parne glave.
- Otpustite ručicu.
- Počevši od vrha odjevnog predmeta, pomičite nastavak prema dolje (Sl. 27)
- Kada je uređaj isključen i potpuno se ohladi, nastavak skinite s parne glave.

5. Rukavica *



- Rukavica štiti slobodnu ruku od pare tijekom uporabe.
 - Za korištenje rukavica, stavite na ruku koju koristite za držanje ili povlačenje odjevnog predmeta koji glačate. (Sl. 24)
- Rukavicu treba koristiti samo s ovim uređajem, a ne za druge svrhe. Ne perite i ne glačajte rukavicu.

NAKON UPORABE

isključite uređaj pritiskom na tipku ON / OFF. (Sl. 28)

- Svjetlosni indikatori na kontrolnoj ploči će se ugasiti, i onda možete isključiti uređaj. (Sl. 29)
- Objesite parnu glavu u uspravnom položaju na kuku.

Oprez: nikada ne uklanjajte nastavke s uređaja dok se isti nije ohladio u potpunosti. Uvijek zarolajte naslon pri odlaganju. Ne gužvajte ga.

Ispraznite i isperite spremnik za vodu svaki put prije odlaganja kako bi se isprale čestice kamenca (Sl. 30)

- Labavo omotajte priključni vod električno zatvorite s s čičak trakom, a zatim ga objesite na kuku na cijevi. (Sl. 32)

Oprez: pazite da ne dirate parnu glavu dok je još vruća.

Prenošenje

- Gurnite natrag 2 noge sve dok ne sjednu na dnu uređaja. (Sl. 31)
- Možete prenositi svoj uređaj tako da ga podignete za teleskopsku cijev ili ručku uređaja.

Nikada ne prenosite uređaj držeći za vješalicu. Provjerite da je cijev fiksno postavljena na bazu prije prenošenja. (vidi upute za postavljanje).

ODRŽAVANJE I ČIŠĆENJE

Ne koristite za uklanjanje kamenca tvari (ocat, industrijska sredstva za uklanjanje kamenca, itd) za ispiranje uređaja: oni mogu oštetiti uređaj.

Prije praznjenja uređaja, mora uvijek biti ostavljen da se hladi 2 sata kako bi se izbjegle bilo kakve opasnosti od opekline.

Čišćenje

- Očistite glavnu jedinicu vlažnom krpom.
 - Očistite nastavke s vlažnom krpom ili neabrazivnom spužvom.
- Nemojte koristiti sredstva za čišćenje kao što su sapun ili deterdžent.

Čišćenje kamenca

Upozorenje: Ne pokušavajte rastaviti crijevo iz uređaja.

Pripazite se da budete nježni prema parnoj glavi tijekom uklanjanja kamenca.

- Za održavanje maksimalne performanse, vaš uređaj treba redovito čistiti. Učestalost uklanjanja kamenca ovisi o korištenju uređaja. Čišćenje treba sprovesti barem jednom godišnje ili nakon 30 sati rada.
- Za modele s "Anti Calc" indikatorom *:
 - Da bi produžili vijek trajanja vašeg uređaja i spriječiti nakupljanje kamenca vaš je uređaj je opremljen s "Anti-calc" indikatorskim svjetlom koje treperi na upravljačkoj ploči kada je potrebno očistiti uređaj.
 - Ako narančasta "anti-calc" lampica bljeska, možete nastaviti raditi normalno, ali ga svakako isperite prije iduće uporabe.

Kako bi proveli operaciju uklanjanja kamenca, slijedite ove korake:

- Osigurajte se da je uređaj hladan u potpunosti (2 sata minimum).
- Odvojite uređaj od baze, pomoću tipke za otključavanje.
- Skinite glavu s kuke. Uklonite i električni priključni vod s kuke.
- Izvadite spremnik za vodu (Slika 33)..
- Stavite uređaj na sam rub sudopera.
- Napunite ½ litre vode iz slavine direktno u dovod vode na uređaju.

Voda će ispuniti kotao (sl. 34). Obratite pozornost da se ne prelije.

- Odvijte poklopac sa spremnika kamenca okrećući ga u smjeru kazaljke na satu (Slika 35)..
- Držeći uređaj u nagnutom položaju, pomoći ćete česticama kamenca da iscuru s vodom (sl. 36).
- Stavite poklopac kolektora "protiv kamenca" i učvrstite nazad.
- Ponovite gornji postupak onoliko puta koliko je potrebno ukloniti sve čestice kamenca.

- Za modele s "Anti Calc" indikatorom*: Sljedeći put kada koristite ovaj uređaj, pritisnite tipku "Anti calc" 5 sekundi na upravljačkoj ploči za isključivanje indikatora
*ovisno o modelu

OPREZ

- Nemojte puniti kotao kroz rupe parne glave ili u "Anti calc" kolektor !
- Nikada ne uranjajte parnu glavu u vodu ili neku drugu tekućinu!

PROBLEMI	MOGUĆI UZROCI	RJEŠENJA
Nema pare	Niste uključili uređaj	Provjerite da je uređaj pravilno uključen. pritisnite tipku za uključivanje, indikatorska lampica će se upaliti. Uređaj će početi proizvoditi paru nakon cca 30 sekundi.
	Cijevi nešto smeta.	Pazite da se cijev nije savila.
	Nema vode u spremniku.	Isključite uređaj i napunite spremnik vode.
	Automatsko isključivanje je aktivirano.	Kako bi reaktivirali uređaj: napunite vodom spremnik i odaberite razinu pare.
Para je slaba.	Ima kamenca u uređaju, možda niste redovito čistili kamenac.	Vidi poglavlje o čišćenju kamenca.
	Crijevo se presavinulo.	Provjerite da se crijevo nije presavinulo.
Voda curi kroz rupice na parnoj glavi.	Ima kondenzacije u crijevu	Ne koristite uređaj u vodoravnom položaju. Držite crijevo okomito, skroz ispruženo i čekajte da ostaci kondenzirane vode izađu.
Uređaju treba dugo da se zagrije ili izbacuje čestice kamenca.	Ima kamenca u uređaju, možda niste redovito čistili kamenac.	Vidi poglavlje o čišćenju kamenca.
Nastavak Press & Steam ne radi.	Nastavak nije dobro postavljen.	Ponovno montirajte nastavak uz integriranu vješalicu. Pazite da je dobro učvršćen, slijedite upute.
	Nastavak nije dobro odložen nakon prijašnje uporabe.	Pazite da Press & Steam uvijek pažljivo odlažete u njegovu torbicu i da se ne izgužva.
Nastavak Press & Steam se otključuje tijekom uporabe.	Niste dobro pričvrstili nastavak.	Pazite da je nastavak čvrsto zaključan za kuku. Ne bi se smio micati okomito niti vodoravno. Pazite da su sva tri segmenta cijevi potpuno izvučena i da su dvije kopče zaključane.
Crijevo radi čudne zvukove.	Držite parnu glavu preblizu poda i nešto se vode nakupilo u crijevu.	Podižite crijevo često tijekom rada i prilagodite visinu cijevi na maximum kako bis manjili pojavu kondenzacije.
Voda izlazi iz spremnika za vodu.	Držite parnu glavu preblizu poda i nešto se vode nakupilo u crijevu.	Podižite crijevo često tijekom rada i prilagodite visinu cijevi na maximum kako bis manjili pojavu kondenzacije.
Anti calc svjetlo treperi.	Niste pritisnuli Anti calc restart tipku nakon što ste sproveli čišćenje kamenca.	Pritisnite Anti calc restart tipku na kontrolnoj ploči.
Para izlazi kroz Anti calc poklopac.	Niste dobro zategnuli poklopac.	Jače učvrstite Anti-calc poklopac nakon što se uređaj potpuno ohladio.
	Poklopac je oštećen.	Kontaktirajte ovlaštenu servis.

Ukoliko imate dodatnih pitanja kontaktirajte našu službu za korisnike - vidi detalje na jamstvenom listu.

ZAŠTITA OKOLIŠA



Sudjelujmo u zaštiti okoliša!



Vaš uređaj se sastoji od brojnih vrijednih materijala koji se mogu reciklirati i ponovno upotrijebiti.



Odnesite uređaj na mjesto predviđeno za odlaganje sličnog otpada.

