

# ROWENTA

Instruction for use  
Mode d'emploi  
Instructivo de operación

ENG



F

Groupe SEB USA - 2121 Eden Road  
Millville, NJ 08332, USA - Tel: 1-800-769-3682

Groupe SEB Canada Inc, 345 Passmore Avenue  
Scarborough, Ontario, M1V 3N8

G.S.E.B Mexicana, S.A. de C.V. Goldsmith 38-401, Piso 4, Polanco Chapultepec,  
Miguel Hidalgo C.P. 11560 México D.F. Tel: 018001128325

[www.rowenta.com](http://www.rowenta.com)

E

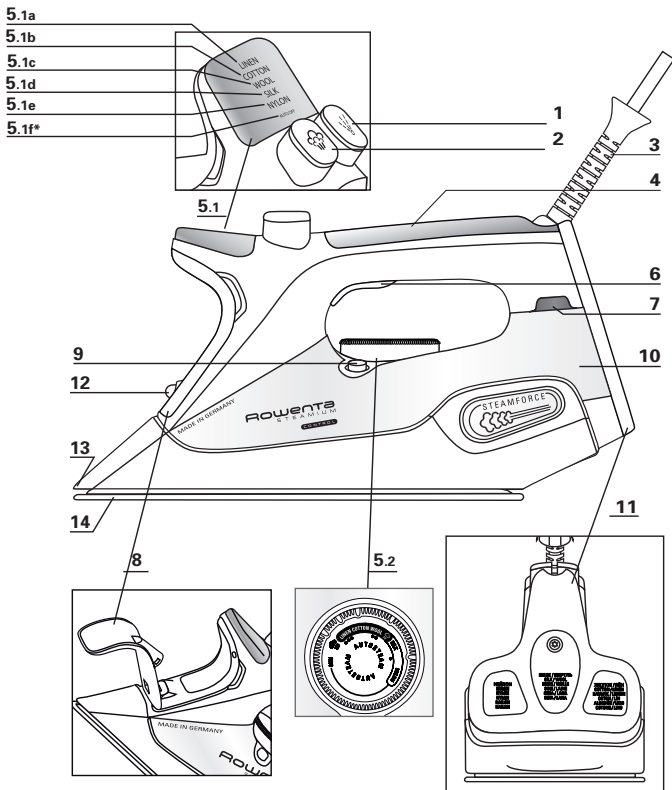

## DESCRIPTION

- |  |  |
|--|--|
| <ol style="list-style-type: none"> <li>1. Spray button</li> <li>2. Burst of steam button</li> <li>3. Cord</li> <li>4. Handle</li> <li>5. "Autosteam Electronic Control" function :             <ol style="list-style-type: none"> <li>5.1. Smart display 5 positions                 <ol style="list-style-type: none"> <li>a. linen</li> <li>b. cotton</li> <li>c. wool</li> <li>d. silk</li> <li>e. nylon</li> <li>f. auto off*</li> </ol> </li> </ol> </li> </ol> | <ol style="list-style-type: none"> <li>5.2. Temperature control dial</li> <li>6. Autosteam trigger</li> <li>7. Thermostat indicator</li> <li>8. Filling inlet</li> <li>9. Self clean button</li> <li>10. Water tank</li> <li>11. Rear Cover</li> <li>12. Spray</li> <li>13. High precision tip</li> <li>14. Soleplate</li> </ol> |
|--|--|

\* depending on model

# IMPORTANT SAFEGUARDS

ENG

Read all instructions before using the iron

When using your iron, basic safety precautions should always be followed, including the following:

- Use iron only for its intended use.
- To protect against a risk of electric shock, do not immerse the iron or the base of the iron in water or other liquids.
- The iron should always be turned OFF before plugging or unplugging from outlet. Never yank cord to disconnect from outlet; instead, grasp plug and pull to disconnect.
- Do not allow cord to touch hot surfaces. Let iron cool completely before putting away. Loop cord loosely around iron when storing.
- Always disconnect iron from electrical outlet when filling with water or emptying and when not in use.
- Do not operate iron with a damaged cord or if the iron has been dropped or damaged. To avoid the risk of electric shock, do not disassemble the iron. Contact our Consumer Service Department for examination, repair or adjustment. Incorrect reassembly can cause a risk of electric shock when the iron is used.
- Close supervision is necessary for any appliance being used by or near children. Do not leave iron unattended while connected or on an ironing board.
- Burns can occur from touching hot metal parts, hot water or steam. Use caution when you turn a steam iron upside down - there may be hot water in the reservoir.
- This appliance is only for domestic and personal use.
- This appliance complies with the technical rules and standards for safety currently in force (Electromagnetic Compatibility, Low Voltage, Environment).
- This appliance is not designed to be used by children and people with a physical, sensory or mental impairment, or people without knowledge or experience, unless they are supervised or given prior instructions concerning the use of the appliance by someone responsible for their safety.

Children must be supervised to ensure that they do not play with the appliance.

- **Warning !** The voltage of your electrical outlet must correspond to that of the iron (120V). Connecting to the wrong voltage may cause irreversible damage to the iron and will invalidate the guarantee.

- If the electrical cord becomes damaged, it must be immediately replaced by an approved Service Center to avoid any danger.
- The appliance should not be used if it has fallen, if it has obvious damage, if it leaks or has functional irregularities. Never dismantle your appliance; have it inspected by an approved Service Center to avoid any danger.
- Always unplug your appliance before filling or rinsing the reservoir, before cleaning it and after each use.
- Never leave the appliance unattended when it is plugged in or while the soleplate remains hot (approximately 60 minutes).
- Your appliance gives off steam, which may cause burns, especially when you are ironing on a corner of your ironing board. Never direct the steam toward people or animals.
- Your iron should be used and placed on a stable surface. When you put your iron onto its heel or the iron rest, make sure that the surface on which you put it is stable.
- Any inappropriate use or use contrary to these instructions releases the brand from all responsibility and renders the guarantee invalid.

## SPECIAL INSTRUCTIONS

- To avoid a circuit overload, do not operate another high-wattage appliance on the same circuit.
- If an extension cord is absolutely necessary, a 15 ampere cord should be used. Cords rated for less amperage may overheat. Care should be taken to arrange the cord so that it cannot be pulled or tripped over.

## SAVE THESE INSTRUCTIONS

Environment protection first !

① Your appliance contains valuable materials which can be recovered or recycled.

➔ Leave it at a local civic waste collection point.



### BEFORE USE



**IMPORTANT** Before doing anything else, remove the soleplate protector **Warning!** Before using your iron with the steam function for the first time, we recommend that you operate the steam in a horizontal position for a few moments, away from your linen, i.e. press the burst of Steam button a few times. During the first few uses, a harmless odour and a small amount of smoke may be noticeable. This has no effect on the use of the iron and will cease quickly.

## WHAT WATER MAY BE USED ?

Your iron has been designed to operate using untreated tap water. If in doubt, check with your local water authority. However, if your water is very hard, you can mix 50% untreated tap water with 50% distilled or demineralised water.

The types of water listed below contain organic waste or mineral elements that can cause spitting, brown staining or premature wear of the appliance: water from tumble dryers, scented or softened water, water from refrigerators, batteries or air conditioners, pure distilled or demineralised water or rain water should not be used in your iron. Also do not use boiling, or bottled mineral water.

**IMPORTANT** Heat concentrates the elements contained in water during evaporation.

## USE

### 1 • Filling the water tank

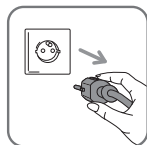

- Before filling the water tank, unplug the iron.



- Set the temperature control dial on Min. mark.

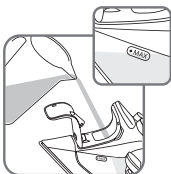

- Open the filling inlet. Fill in water up to the Max. mark. Close the filling inlet and return the iron to the horizontal position.

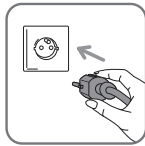

- Plug in your iron.

### 2 • Setting the temperature











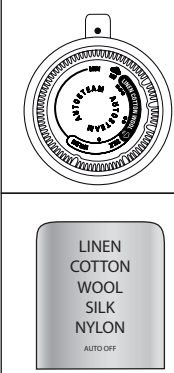

- Your iron is equipped with the Autosteam Electronic Control function, which automatically adjusts the steam amount and the temperature based on the selected fabric for optimum results.
- Select the fabric to be ironed by turning the thermostat. The selected fabric will be illuminated on the display.
- For perfect results, an optimum position for each fabric has been pre-defined. This position is marked on the dial and also represented with a louder "click" sound. You can also set your iron based on the international temperature measurements • • •. Ensure your thermostat dial is positioned on these settings.
- When your iron reaches the required temperature, the thermostat indicator turns off.
- You can start ironing.



**IMPORTANT** The iron takes longer to cool down than to heat up. We recommend that you start with fabrics to be ironed at a low temperature.

For mixed fabrics set the temperature for the most delicate fabric.

**TIP** Always spray starch onto the reverse side of the fabric to be ironed.

	FABRIC	THERMOSTAT	DISPLAY INDICATION	IRONING LABEL
 <p>The image shows a circular thermostat dial with fabric types listed around its perimeter: NYLON, SILK, WOOL, COTTON, LINEN. Below the dial is a rectangular fabric care label with the text: LINEN, COTTON, WOOL, SILK, NYLON, and AUTO OFF.</p>	Nylon (Synthetic fibres, e.g. vis-cose, polyester)		NYLON	
	silk		SILK	
	wool		WOOL	
	cotton		COTTON	
	linen		LINEN	

### 3 • Dry ironing

- Set the temperature to suit the type of material without pushing the autosteam trigger and burst of steam button.

### 4 • Steam ironing (Autosteam & Steamforce)



- Your iron is equipped with the Autosteam function. The steam quantity and the temperature will adjust automatically to the selected fabric. To get continuous steam pull the autosteam trigger. Your iron is equipped with a pump called Steamforce Technology which pushes 30 % more steam into the heart of the fibres. The pump may make a slight noise.
- This is not a technical fault! A few seconds are required to produce or to stop the steam.

### 5 • Burst of steam



- Press the burst of steam button to generate a powerful jet of steam.

## 6 • Vertical burst of steam (from temperature setting (\*\*) upwards)



- Hold the iron vertically and press the burst of steam button to remove creases from suits, jackets, skirts, hanging curtains etc.

**IMPORTANT** Never direct the steam at persons or animals!

**TIP** Hold the iron 4 to 8 inches away from the garment to avoid burning delicate fabrics.

## 7 • Spray



- Press the spray button to dampen fabrics and iron out tough creases.

## 8 • Anti-Drip system \*

- This prevents water escaping from the soleplate when the temperature is too low.

## 9 • Auto Off function\*



- For your safety, the electronic system cuts off the power and the auto off indicator light flashes if:
  - The iron remains motionless for more than 8 minutes on its heel.
  - The iron remains flat or on its side for more than 30 seconds.
- To restart the iron, just move it gently until the auto-off indicator light stops flashing.

## AFTER USE

### 10 • Emptying

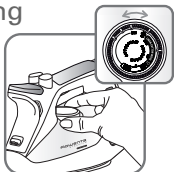
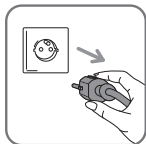

- Unplug the iron.
- Pour away remaining water.
- Set the temperature control dial on position Min.

### 11 • Storing

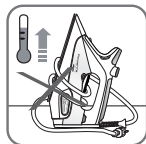

- Allow the appliance to cool down before storing the iron standing on its heel.

**IMPORTANT** Do not wind the cord around the hot soleplate.

## MAINTENANCE AND CLEANING

**IMPORTANT** Unplug and allow the iron to fully cool down before maintenance and cleaning.

### 12 • Anti-scale system

- Your iron contains an anti-scale cartridge to reduce scale deposits.
- This considerably prolongs the operational life of your iron.
- The anti-scale cartridge is an integral part of the water tank and does not need to be replaced.

### 13 • Cleaning the iron

- When the appliance has cooled down, wipe it down with a damp cloth or sponge, as required.

### 14 • Self Clean (prolongs the life of the iron)

**IMPORTANT** Do not use sharp or abrasive cleaning agents or objects to clean the soleplate and other parts of the iron.

**WARNING :** Do not use descaling agents even if advertised for steam irons. They will permanently damage your iron.



- The Self Clean function flushes dirt and scale particles out of the steam chamber. Fill the water tank with untreated tap water up to the max mark and heat the iron to the \*\*\* temperature. Unplug the iron and hold it over a sink horizontally. Push the self clean button for 1 minute: steam will now begin to build up. After a few seconds water will emerge from the soleplate, rinsing dirt and scale particles out of the steam chamber.
- Plug in the iron and allow the iron to heat up again. Wait until the remaining water has evaporated. Unplug from the power outlet and allow the iron to fully cool down.
- When cool, the soleplate can be wiped with a damp cloth.



# PROBLEMS?

Problem	Cause	Solution
The iron is plugged in, but the soleplate of the iron remains cold.	Power from the outlet	Check that the power plug is properly inserted or try plugging the iron into a different socket.
	Temperature control set too low.	Set the temperature control to a higher temperature.
	The automatic electronic shut off is active.*	Move your iron.
Thermostat control light goes on and off	This is normal.	When the thermostat control light goes on and off the iron is heating up.
None or too little steam is being emitted.	Temperature control set too low.	Turn the temperature control to the required setting  .
	Not enough water in the water tank.	Fill the water tank.
	Anti-Drip* is active (§ "USE").	Wait for the soleplate to reach the correct temperature.
Brown streaks come through the holes in the soleplate and stain the fabric.	Residues in the steam chamber or on the soleplate.	Use the Self Clean function then clean your iron.
	<b>Use of chemical descaling agents, perfumed or scented additives.</b>	<b>Do not add any descaling agents, perfumed, or scented additives to the water in the water tank.</b> Use the Self Clean function and clean your iron if you have used the above.
	Fabric fibres have accumulated in the holes of the soleplate and are burning.	Clean the soleplate with a non-metallic sponge.
	Your linen is not rinsed sufficiently or you have ironed a new garment before washing it.	Ensure linen is rinsed thoroughly.
	Use of starch.	Always spray starch onto the reverse side of the fabric to be ironed and clean your iron soleplate afterwards.
	Pure distilled /demineralised or softened water is being used.	Only use untreated tap water or mix half tap water with half distilled/demineralised water. Use the Self Clean function and clean your iron.
	Iron is leaking.	Overuse of shot of steam button.
Soleplate temperature too low.		Set the temperature control to a higher temperature.

## LIMITED WARRANTY

This Rowenta product is warranted against defects in material and workmanship for one year from the initial purchase date. During this period any Rowenta product owned by the original purchaser that, upon inspection by Rowenta, is proved defective, will be repaired or replaced, at Rowenta's option, without charge to the customer. If a replacement product is sent, it will carry the remaining warranty of the original product. This warranty does not apply to any defect arising from a buyer's or user's misuse of the product, negligence, failure to follow Rowenta's instructions, use on current or voltage other than stamped on the product or alteration or repair not authorized by Rowenta. Repair or disassembly by anyone other than a Rowenta authorized service center will void the warranty. **THE WARRANTIES SET FORTH HERE IN ARE EXCLUSIVE AND NO OTHER WARRANTIES, EXPRESS OR IMPLIED, INCLUDING BUT NOT LIMITED TO ANY WARRANTY OF MERCHANTABILITY OR FITNESS FOR A PARTICULAR PURPOSE OR USE, ARE MADE BY ROWENTA OR ARE AUTHORIZED TO BE MADE WITH RESPECT TO THE PRODUCT. ROWENTA'S SOLE OBLIGATION IN THE EVENT OF A DEFECTIVE PRODUCT SHALL BE TO REPAIR OR REPLACE, AT ROWENTA'S SOLE DISCRETION, THE DEFECTIVE PRODUCT. IN NO EVENT SHALL ROWENTA BE LIABLE FOR ANY INDIRECT, SPECIAL, INCIDENTAL OR CONSEQUENTIAL LOSSES OR DAMAGES (INCLUDING BUT NOT LIMITED TO INTERRUPTION OF BUSINESS OR LOSS OF BUSINESS OR PROFIT) RESULTING FROM THE USE OF OR INABILITY TO USE THE PRODUCT, ANY BREACH OF WARRANTY OR ANY DEFECT IN THE PRODUCT EVEN IF ROWENTA SHALL HAVE BEEN ADVISED OF THE POSSIBILITY OF SUCH POTENTIAL LOSSES OR DAMAGES.** Some states do not allow limitation on how long an implied warranty lasts or do not allow the exclusion of incidental or consequential damages, so the above limitations may not apply to you. This warranty gives you specific legal rights, and you may also have other rights, which vary from state to state. If you believe your product is defective, bring the product (or send it, postage prepaid) along with proof of purchase to the nearest authorized Rowenta Service Center (see below). If you send the product, please include a letter explaining the nature of the claimed defect.

**Groupe SEB USA**

2121 Eden Road  
Millville, NJ 08332, USA  
Tel: 1-800-769-3682  
www.rowentausa.com

**Groupe SEB CANADA**

345 Passmore Avenue  
Scarborough, Ontario, M1V 3N8  
Tel: 1-800-418-3325  
www.rowenta.ca

OFFICE LOCATION ONLY. Letters will be accepted at this address and packages without a return authorization number will be refused or forwarded to a service center. To service product see service center information below.

**SERVICE CENTER INFORMATION:**

If your appliance needs service, ship the product to your nearest regional service center. Be sure to put your name on the outside of the shipping box (no P.O. boxes please), include a brief note describing the issue, and include a copy of the sales receipt if the product is in warranty. If in warranty, Rowenta will repair or replace the product at their discretion. If the product is out of warranty, you will be advised of the cost of repair before any work begins.

Turnpike Appliance  
3495A Lawson Blvd.  
Oceanside, NY 11572  
516-483-5596

Authorized Appliance  
1644 West Ogden Ave.  
Downers Grove, IL 60515  
630-852-1550

California Electric  
1170G Burnett Ave.  
Concord, CA 94520  
925-827-1011

SERVICE CENTER INFORMATION IS SUBJECT TO CHANGE. Please visit our website at [www.rowentausa.com](http://www.rowentausa.com) or call 781-396-0600 for automated service center information.

For a complete listing of Canadian Service Centers, please refer to [www.rowenta.ca](http://www.rowenta.ca)



# ROWENTA

Instruction for use  
Mode d'emploi  
Instructivo de operación



Groupe SEB USA - 2121 Eden Road  
Millville, NJ 08332, USA - Tel: 1-800-769-3682

Groupe SEB Canada Inc, 345 Passmore Avenue  
Scarborough, Ontario, M1V 3N8

G.S.E.B Mexicana, S.A. de C.V. Goldsmith 38-401, Piso 4, Polanco Chapultepec,  
Miguel Hidalgo C.P. 11560 México D.F. Tel: 018001128325

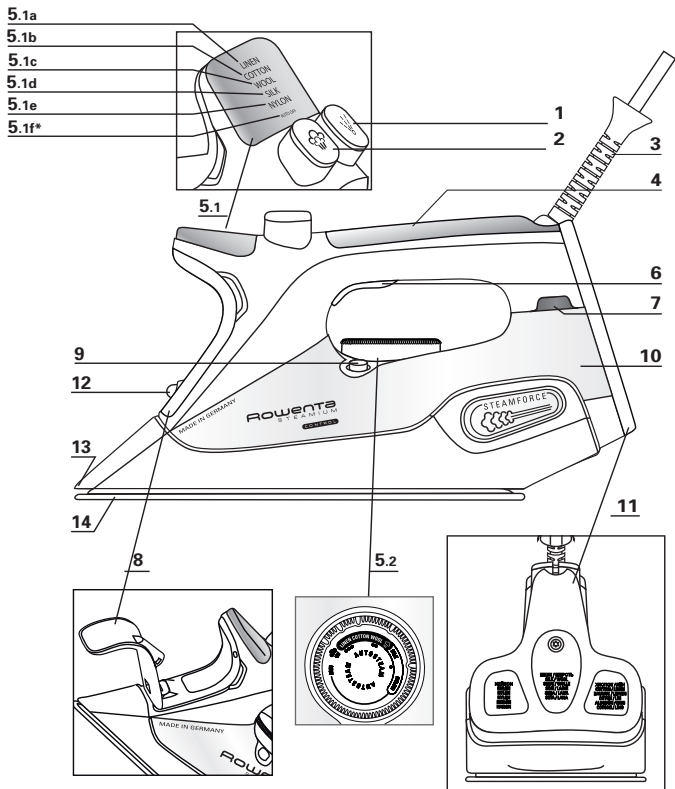

## DESCRIPTION

1. Bouton du vaporisateur
2. Bouton du jet de vapeur
3. Cordon d'alimentation
4. Poignée
5. Fonction « Autosteam Electronic Control » (vapeur automatique)
  - 5.1. Ecran intelligent à 5 positions :
    - a. Lin
    - b. Coton
    - c. Laine
    - d. Soie
    - e. Nylon
    - f. Arrêt automatique\*
  - 5.2. Thermostat
6. Gachette de vapeur
7. Voyant de contrôle de la température
8. Orifice de remplissage
9. Commande d'auto-nettoyage
10. Réservoir d'eau
11. Talon
12. Vaporisateur
13. Pointe haute précision
14. Semelle

# PRÉCAUTIONS IMPORTANTES

Lisez entièrement le mode d'emploi avant d'utiliser le fer.

Lorsque vous utilisez votre fer à repasser, veuillez à prendre quelques précautions élémentaires, les suivantes, en particulier :

- N'utilisez le fer que pour l'usage pour lequel il a été conçu.
  - Pour vous protéger d'un choc électrique, n'immergez jamais le fer ou sa base dans l'eau ou dans un autre liquide.
  - Le fer doit toujours être mis en position ARRÊT avant que vous ne puissiez brancher ou débrancher l'appareil. Ne tirez jamais sur le cordon pour retirer la fiche de la prise de courant.
  - Ne laissez pas le cordon toucher à des surfaces chaudes. Laissez le fer refroidir complètement avant de le ranger. Enroulez le cordon autour du fer pour le ranger.
  - Débranchez toujours le fer de la prise de courant lorsque vous le remplissez d'eau ou si vous ne l'utilisez pas.
  - N'utilisez pas le fer si son cordon est abîmé, s'il est tombé par terre ou endommagé. Ne démontez pas le fer afin d'éviter un choc électrique. Pour un examen, une réparation ou un réglage, veuillez joindre notre Service à la clientèle. Un assemblage inadéquat pourrait causer un choc électrique au moment d'utiliser le fer.
  - Une surveillance étroite est nécessaire lorsqu'un appareil électrique est utilisé par des enfants ou à leur portée. Ne laissez pas le fer sans surveillance s'il est branché ou sur la planche à repasser.
  - Le métal chaud, l'eau chaude ou la vapeur peuvent causer des brûlures. Soyez prudent lorsque vous mettez un fer à vapeur à l'envers, car son réservoir pourrait encore contenir de l'eau chaude.
  - Cet appareil n'est conçu que pour un usage domestique ou personnel.
  - Cet appareil est conforme à la réglementation et aux normes techniques en vigueur en matière de sécurité (compatibilité électromagnétique, basse tension, environnement).
  - Cet appareil n'est pas conçu pour être utilisé par des enfants ou des personnes dont les capacités physiques, sensorielles ou mentales sont réduites ou des personnes qui ne l'ont jamais utilisé auparavant, à moins qu'une personne responsable en supervise l'utilisation sécuritaire.
- Il convient de surveiller les enfants pour s'assurer qu'ils ne jouent pas avec l'appareil.
- Attention! la tension de votre installation électrique doit correspondre à celle du fer (120V).
- Toute erreur de branchement peut causer un dommage irréversible au fer et annule la garantie.
- Si le cordon d'alimentation est endommagé, il doit être immédiatement remplacé par un centre de service autorisé, afin d'éviter un danger.
  - Le fer ne doit pas être utilisé s'il est tombé par terre, s'il a des dommages visibles, s'il fuit ou s'il ne fonctionne pas correctement. Ne démontez jamais votre fer, adressez-vous toujours à un centre de service autorisé afin d'éviter tout danger.
  - Débranchez toujours l'appareil avant de remplir ou de rincer le réservoir, avant de le nettoyer et après chaque utilisation.
  - Ne laissez jamais votre appareil sans surveillance s'il est branché à une source d'énergie ou pendant les 60 minutes que la semelle demeure chaude.

- Votre appareil émet de la vapeur, ce qui peut causer des brûlures, surtout si vous vous tenez sur un coin de votre planche à repasser. Ne dirigez jamais la vapeur sur quelqu'un ou sur un animal.
- Votre fer doit être utilisé et posé sur une surface stable. Lorsque vous posez votre fer sur son talon d'appui, assurez-vous que la surface sur laquelle vous le posez est stable.
- Toute utilisation inadéquate ou contraire aux présentes instructions dégage la marque de toute responsabilité et annule la garantie.

## INSTRUCTIONS SPÉCIALES

- Pour éviter la surcharge d'un circuit électrique, n'y branchez pas un autre appareil de haute puissance.
- Si vous devez absolument utiliser une rallonge, choisissez-en une de 15 ampères. Une rallonge de moindre intensité pourrait surchauffer. Veillez à la sécuriser de sorte qu'elle ne puisse être débranchée ou qu'elle ne fasse trébucher quelqu'un.

## CONSERVEZ CES INSTRUCTIONS

Participons à la protection de l'environnement !

- ① Votre appareil contient de nombreux matériaux valorisables ou recyclables.
- ➔ Confiez-le à un point de collecte en vue de son traitement.



## AVANT LA PREMIÈRE UTILISATION



**IMPORTANT** N'oubliez pas d'enlever la protection de la semelle !  
 Attention ! Avant la première utilisation de votre fer en position vapeur, nous vous recommandons de le faire fonctionner quelques instants en position horizontale et en dehors de votre linge. Dans les mêmes conditions, actionner plusieurs fois la commande du jet de vapeur. Durant les premières utilisations, il peut se produire un dégagement de fumée et une odeur sans nocivité.  
 Ce phénomène sans conséquence sur l'utilisation disparaîtra rapidement.

## QUELLE EAU UTILISER?

- Utilisez de l'eau du robinet jusqu'à un degré de dureté de 17° dH (= dureté allemande). En cas d'une eau plus dure, nous recommandons un mélange de 50/50 d'eau du robinet et d'eau distillée.

**IMPORTANT** N'ajoutez rien au contenu du réservoir d'eau et n'utilisez pas l'eau des sèche-linges, l'eau parfumée ou adoucie, l'eau des réfrigérateurs, des batteries, des climatiseurs, de l'eau pure distillée ou de l'eau de pluie.

Ces eaux contiennent des déchets organiques ou des éléments minéraux qui se concentrent avec la chaleur et peuvent provoquer des crachements, des coulures brunes ou un vieillissement prématuré de votre appareil.

## UTILISATION

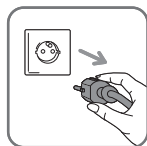

### 1 • Remplissage du réservoir

- Avant de remplir le réservoir, débranchez le fer.

\* selon le modèle





- Réglez le thermostat à la position minimale (min).

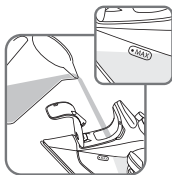
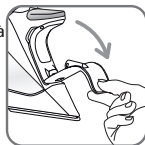

- Ouvrez l'orifice de remplissage.
- Remplissez le réservoir jusqu'au niveau maximal (Max.).

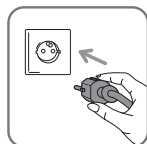

- Refermez l'orifice de remplissage et replacez le fer en position horizontale.
- Vous pouvez maintenant brancher votre fer.

## 2 • Réglage de la température de repassage



- Votre fer est équipé de la fonction Autosteam Electronic Control qui ajuste automatiquement la quantité de vapeur et la température en fonction du tissu sélectionné pour des résultats optimaux. Tournez le thermostat jusqu'à la position correspondant au tissu à repasser – vous pouvez vérifier le tissu sélectionné sur l'écran.
- Pour vous permettre d'obtenir des résultats parfaits, des positions optimales pour chaque type de tissu ont été prédéfinies : elles sont indiquées à la fois sur le thermostat et par un « click » sonore. Vous pouvez également régler votre fer à partir des codes internationaux de température • • •. Assurez-vous que le thermostat est correctement placé en face de ces marquages.

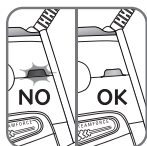

- Dès que votre fer atteint la bonne température, le voyant de contrôle de la température s'éteint et vous pouvez commencer à repasser.

	TISSU	THERMOSTAT	INDICATION A L'ECRAN	SYMBOLE DE REPASSAGE
	Nylon (fibres synthétiques : viscose, polyester, etc.)		NYLON	
	soie		SILK	
	laine		WOOL	
	coton		COTTON	
	lin		LINEN	

**IMPORTANT** Le temps de refroidissement du fer est plus long que le temps de chauffe. Nous vous recommandons de commencer votre repassage par les tissus délicats à la température minimale. Pour des vêtements composés de différentes matières, choisissez la température adaptée au tissu le plus délicat.

**CONSEILS** Vaporisez toujours l'amidon sur l'envers du tissu à repasser.

### 3 • Repassage sans vapeur

- Adaptez la température au type de tissu sans appuyer sur la gâchette ni sur la commande de jet de vapeur.

### 4 • Repassage à la vapeur (Autosteam & Steamforce)



- Votre fer est équipé de la fonction Autosteam qui ajuste automatiquement la quantité de vapeur et la température au tissu sélectionné.
- Pour obtenir de la vapeur, appuyez sur la gâchette.
- Votre fer est équipé de la technologie Steamforce, une pompe capable d'injecter 30 % de vapeur en plus au cœur des fibres. Cette pompe peut générer un léger bruit. Ceci n'est pas un défaut technique !
- Un délai de quelques secondes est nécessaire pour produire ou interrompre le jet de vapeur.

### 5 • Jet de vapeur



- Appuyez sur la commande pour produire un jet de vapeur puissant.

**IMPORTANT** Respectez un intervalle de 4 secondes entre chaque appui et attendez l'arrêt complet de l'émission de vapeur avant de reposer le fer sur le socle.

### 6 • Jet de vapeur vertical (à partir du réglage de température \*\*)



- Tenez le fer dans une position verticale et appuyez sur la commande pour défroisser des vêtements suspendus, des tentures, etc.

**IMPORTANT** N'orientez jamais le jet de vapeur sur des personnes ou des animaux.

**CONSEILS** Pour éviter de brûler les tissus délicats, ils doivent être présentés à environ 10 à 20 cm du fer.

### 7 • Vaporisateur



- Appuyez sur la commande pour humecter les plis tenaces.

\* selon le modèle

## 8 • Système anti-gouttes \*

- Il empêche les fuites de gouttes d'eau par la semelle, si la température sélectionnée est trop basse.

## 9 • Fonction Auto Off \* (arrêt automatique)



- Pour votre sécurité, le système électronique coupe l'alimentation et le voyant autostop clignote lorsque :
  - le fer demeure immobile sur son talon pendant plus de 8 minutes.
  - le fer repose à plat ou sur le côté pendant plus de 30 secondes.
- Pour redémarrer le fer, déplacez-le doucement jusqu'à ce que le voyant autostop cesse de clignoter.

## APRÈS LE REPASSAGE

### 10 • Vidage votre fer

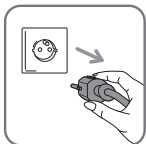

- Débranchez le fer .
- Videz l'eau résiduelle du réservoir.
- Placez le thermostat sur la position minimale (Min.)

### 11 • Rangement de votre fer



- Laissez refroidir le fer avant de le ranger en position verticale sur le socle.

**IMPORTANT** N'enroulez pas le cordon autour de la semelle chaude.

## ENTRETIEN ET NETTOYAGE

**IMPORTANT** Débranchez et laissez toujours refroidir le fer avant l'entretien ou le nettoyage.

### 12 • Système antitartre

- Votre fer à repasser contient une cartouche antitartre, réduisant nettement la formation de tartre. La durée de vie de votre fer à repasser est ainsi notablement accrue.
- La cartouche antitartre est un composant fixe du réservoir d'eau et il n'est pas nécessaire de la remplacer.

### 13 • Nettoyage de votre fer

- Attendez que l'appareil soit totalement froid puis nettoyez-le à l'aide d'un chiffon ou d'une éponge humide.

## 14 • Self Clean (Autonettoyage pour une durée de vie accrue)

**IMPORTANT** N'utilisez jamais de produits de nettoyage et d'objets tranchants ou abrasifs pour nettoyer la semelle et les autres parties de l'appareil.

**ATTENTION** : N'utilisez pas de produits détartrants même s'ils sont recommandés pour les fers vapeur. Ils endommageront votre fer de manière irréversible.

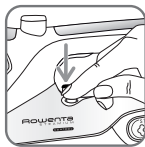

- La fonction d'Autonettoyage expulse les saletés et les particules de tartre de la chambre de vapeur. Remplissez le réservoir avec l'eau du robinet jusqu'au repère maximal, placez le thermostat sur \*\*\*.
- Débranchez le fer et maintenez-le en position horizontale au-dessus d'un évier. Maintenez la commande d'Autonettoyage enfoncée pendant 1 minute : il y a une forte production de vapeur. Après quelques secondes, de l'eau commence à couler de la semelle en expulsant les saletés et les particules de tartre présentes dans la chambre vapeur. Rebranchez le fer et laissez-le chauffer de nouveau. Attendez que l'eau résiduelle se soit évaporée, puis débranchez le fer et laissez-le refroidir complètement. Lorsque la semelle est froide, essuyez-la avec un chiffon humide.

**CONSEILS** Procédez à un autonettoyage SELF CLEAN environ toutes les 2 semaines. En cas d'une eau fortement calcaire, faites un nettoyage hebdomadaire.

Si vous n'arrivez pas à déterminer la cause d'un défaut, vous pouvez vous adresser à un service après-vente officiel agréé ROWENTA. Vous trouverez les adresses dans la liste du service après-vente jointe.

Vous trouverez d'autres conseils et astuces sur notre page d'accueil: [www.rowenta.com](http://www.rowenta.com).

Sous réserve de modifications !

## PROBLÈMES POSSIBLES

Problème	Cause	Solution
Le fer est branché, mais la semelle reste froide ou ne chauffe pas.	Pas d'alimentation de courant.	Contrôlez si la fiche est bien insérée dans la prise ou essayez de brancher l'appareil sur une autre prise.
	Réglage de la température trop basse.	Placez le thermostat sur la position souhaitée.
	L'arrêt électronique automatique* est activé.	Bougez votre fer.
Le voyant de contrôle s'allume et s'éteint.	Procédure normale.	Le voyant de contrôle s'allume et s'éteint pour indiquer que le fer est en train de chauffer.
Il n'y a pas de sortie de vapeur ou la quantité de vapeur sortante est insuffisante.	Le réglage de la température est trop bas.	Réglez le thermostat sur la position souhaitée  .
	Il n'y a pas assez d'eau dans le réservoir.	Remplissez le réservoir d'eau.
	La fonction anti-gouttes* est active (voir le paragraphe UTILISATION).	Attendez que la semelle ait atteint la bonne température.
Des traces brunes apparaissent dans les trous de la semelle et tachent le tissu.	Résidus éventuels dans la chambre de vapeur/la semelle.	Procédez à un autonettoyage puis nettoyez votre fer.
	<b>Utilisation de détartrants chimiques ou d'additifs parfumés.</b>	<b>N'ajoutez jamais de détartrants chimiques ni d'additifs parfumés dans le réservoir.</b> Si vous avez utilisé ces produits, utilisez la fonction d'Auto-nettoyage pour nettoyer votre fer.
	Des fibres de linge se sont accumulées dans les trous de la semelle et se carbonisent.	Nettoyez le fer à l'aide d'une éponge non métallique.
	Votre linge n'a pas été rincé suffisamment ou vous avez repassé un nouveau vêtement avant de le laver.	Assurez-vous que votre linge est bien rincé.
	Utilisation d'amidon.	Vaporisez toujours l'amidon sur l'envers du tissu et nettoyez votre fer.
Utilisation d'eau distillée pure ou de l'eau déminéralisée.	Utilisez de l'eau du robinet pure ou un rapport de mélange de 1:1 composé d'eau du robinet et d'eau distillée et nettoyez votre fer.	
De l'eau sort de la semelle.	Température trop basse de la semelle et utilisation trop rapprochée de la commande vapeur.	Placez le thermostat sur la position souhaitée et espacez davantage les jets de vapeur.



# ROWENTA

Instruction for use  
Mode d'emploi  
Instructivo de operación



Groupe SEB USA - 2121 Eden Road  
Millville, NJ 08332, USA - Tel: 1-800-769-3682  
Groupe SEB Canada Inc, 345 Passmore Avenue  
Scarborough, Ontario, M1V 3N8

G.S.E.B Mexicana, S.A. de C.V. Goldsmith 38-401, Piso 4, Polanco Chapultepec,  
Miguel Hidalgo C.P. 11560 México D.F. Tel: 018001128325

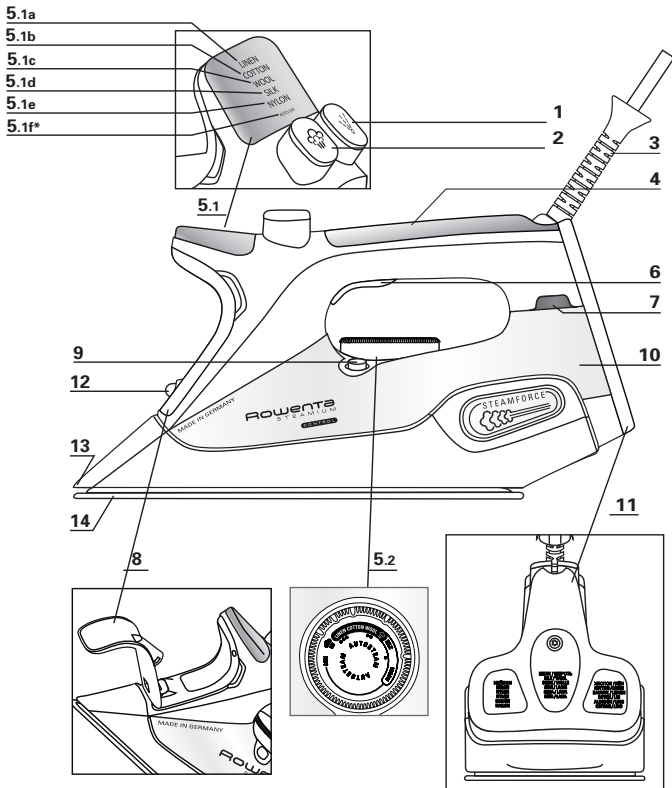

## DESCRIPCION DEL APARATO

- |   |                                |
|---|--------------------------------|
| 1. Botón de rociado                       | 5.2. Selector de temperatura   |
| 2. Botón para golpe de vapor              | 6. Gatillo de vapor automático |
| 3. Cable                                  | 7. Indicador del termostato    |
| 4. Asa                                    | 8. Tapa de llenado             |
| 5. Función "Autosteam Electronic Control" | 9. Botón de Auto-limpieza      |
| 5.1. Pequeño display de 5 posiciones      | 10. Depósito de agua           |
| a. Lino                                   | 11. Tapa posterior             |
| b. Algodón                                | 12. Rociador                   |
| c. Lana                                   | 13. Punta de alta precisión    |
| d. Seda                                   | 14. Suela                      |
| e. Nylon                                  |                                |
| f. Desconexión automática*                |                                |

\* según el modelo



# INSTRUCCIONES IMPORTANTES DE SEGURIDAD

La seguridad de este aparato es conforme a las reglas técnicas y a las normas en vigor (Compatibilidad Electromagnética, Baja Tensión, Medio Ambiente).

- **Lea detenidamente este manual de instrucciones y guárdelo.**
- Este aparato no está previsto para que lo utilicen personas (incluso niños) cuya capacidad física, sensorial o mental esté disminuida, o personas sin experiencia o conocimientos, excepto si pueden recibir a través de otra persona responsable de su seguridad, una vigilancia adecuada o instrucciones previas relativas a la utilización del aparato. Conviene vigilar a los niños para asegurarse de que no juegan con el aparato.
- **¡ Cuidado ! La tensión de la instalación eléctrica debe corresponder con la de la plancha (127V a.c). Cualquier error de conexión puede causar daños irreversibles en la plancha no cubiertos por la garantía.**
- Esta plancha debe conectarse obligatoriamente a un enchufe con toma de tierra. Si utiliza una extensión, compruebe que sea de tipo bipolar (16A) con conductor de tierra.
- Si el cable eléctrico está dañado, hágalo cambiar en un Servicio autorizado, y evitará así cualquier peligro.
- El aparato no debe utilizarse si se ha caído, si presenta daños visibles, si tiene fugas o presenta anomalías de funcionamiento. No desmonte nunca el aparato : llévelo a revisar a un Servicio Técnico Autorizado, para evitar cualquier peligro.
- ¡ No sumerja nunca la plancha en el agua !
- No desconecte el aparato tirando del cable. Desconecte siempre el aparato: antes de llenar - fig. 4 o enjuagar el depósito, antes de limpiarlo, después de cada uso.
- No deje nunca el aparato sin supervisión cuando esté conectado a la alimentación eléctrica; y cuando aún esté caliente (aprox. 1 hora).
- La suela de la plancha puede estar muy caliente : no la toque nunca y deje que la plancha se enfríe antes de guardarla. El aparato emite vapor que puede producir quemaduras, especialmente cuando planche en un ángulo de la tabla de planchar. No dirija nunca el vapor hacia personas o animales.
- Debe utilizar y poner la plancha sobre una superficie estable. Cuando ponga la plancha en su tabla de planchar, asegúrese de que la superficie sobre la que está colocada sea estable.
- Este aparato se ha diseñado para uso doméstico exclusivamente. Si se realiza un uso inapropiado o contrario a las instrucciones, la marca declinará cualquier responsabilidad y la garantía no será válida.

¡ ¡ Participe en la conservación del medio ambiente ! !

- ① Su electrodoméstico contiene materiales recuperables y/o reciclables.
- Entréguelo al final de su vida útil, en un Centro de Recogida Específico o en uno de nuestros Servicios Oficiales Post Venta donde será tratado de forma adecuada



## CONSERVE ESTAS INSTRUCCIONES

## ANTES DEL PRIMER USO

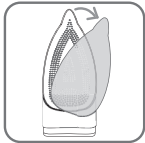

**¡IMPORTANTE !** ¡Retire primero la protección de la suela !  
¡Atención! Antes de utilizar la plancha por primera vez en posición vapor, le aconsejamos que la haga funcionar algunos momentos en posición horizontal y sin ropa debajo. En estas mismas condiciones, accione varias veces el mando Superpressing. Las primeras veces, puede que salga algo de humo y se desprenda olor, pero no es nocivo. Este fenómeno que no afecta al uso del aparato, desaparece rápidamente.

## ¿QUÉ AGUA HAY QUE UTILIZAR?

• Se puede utilizar agua del grifo limpia con un grado de dureza calcárea de entre 20 y 35 mgr/L (puede consultar este dato en su ayuntamiento). Con agua más dura recomendamos mezclar 50% de agua del grifo y 50% de agua mineral envasada.

**¡IMPORTANTE** No añada nada al contenido del depósito de agua. No utilice agua de las secadoras, agua perfumada o blanda, agua de los refrigeradores, de las baterías, de los climatizadores, agua pura destilada o agua de lluvia.

Estas aguas contienen residuos orgánicos o elementos minerales que se concentran con el calor y pueden provocar salidas de vapor, manchas oscuras o un envejecimiento prematuro del aparato.

## UTILIZACIÓN

### 1 • Llenar el depósito

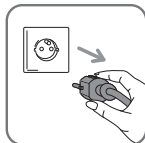

- Antes de llenar el depósito de agua, desenchufe la plancha.



- Ajuste el selector de temperatura a la posición MIN.

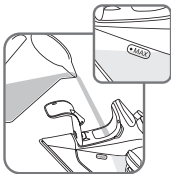

- Abra la boca de llenado.
- Llène de agua hasta la marca MAX.

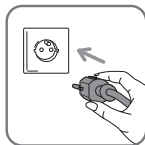

- Cierre la tapa de llenado y vuelva a poner la plancha horizontal.
- Ahora puede enchufar la plancha.

## 2 • Ajustar la temperatura



- Su plancha está equipada con la función Autosteam Electronic Control, que ajusta automáticamente la cantidad y temperatura del vapor según el tejido seleccionado, proporcionando unos resultados de planchado óptimos. Seleccione el tejido que va a planchar ajustando el termostato y comprobando al mismo tiempo el tejido en el display.
- Para conseguir unos resultados perfectos, hay predefinida una posición óptima para cada tipo de tejido. Esta posición está marcada en el selector y, además, es señalada por un “click” audible. También puede ajustar la plancha según los valores internacionales de temperatura • • •.
- Asegúrese de que el selector del termostato está situado en estas posiciones. Cuando la plancha alcance la temperatura seleccionada, el indicador del termostato se apagará. Entonces podrá empezar a planchar.

	TEJIDO	TERMOSTATO	INDICACIÓN DEL DISPLAY	ETIQUETA DE PLANCHADO
	Nylon (fibras sintéticas, p. ej. Viscosa, Poliéster)		NYLON	
	Seda		SILK	
	Lana		WOOL	
	Algodón		COTTON	
	Lino		LINEN	

**IMPORTANTE** Debido a que la plancha tarda más en enfriarse que en calentarse, recomendamos comenzar primero por el planchado de tejidos sensibles con el ajuste de temperatura más bajo. Para prendas de ropa compuestas por diferentes materiales, seleccione la temperatura adecuada al tejido más delicado.

**CONSEJO** : Aplicar el almidón siempre en la parte interior de los tejidos.

## 3 • Planchado sin vapor

- Ajuste la temperatura según el tipo de prenda, sin empujar el gatillo de vapor automático y pulsando el botón de vapor.



#### 4 • Planchado con vapor (Autosteam & Steamforce)

- Su plancha está equipada con la función Autosteam. La cantidad y temperatura del vapor se ajustan automáticamente al tipo de tejido seleccionado. Para aplicar vapor de forma constante, presione el gatillo de vapor automático.
- Su plancha está equipada con una bomba denominada Steamforce Technology que impulsa un 30% más de vapor hacia el corazón de las fibras. La bomba puede emitir un ligero ruido. ¡No se trata de ningún problema técnico! Para producir o cerrar el vapor, es necesario aguardar unos segundos.



#### 5 • Golpe de vapor

- Para eliminar arrugas rebeldes con un golpe de vapor fuerte.

**IMPORTANTE** Respete un intervalo de 4 segundos entre cada presión y espere a que se haya parado por completo la emisión de vapor antes de dejar la plancha en la base.

#### 6 • Golpe de vapor vertical (a partir del nivel de temperatura \*\*)

- Para eliminar arrugas de prendas colgadas, cortinas, etc., mantener el aparato en posición vertical y pulsar la tecla de golpe de vapor.

**IMPORTANTE** ¡No dirigir el golpe de vapor nunca contra personas o animales!

**CONSEJO.** Mantenga alejada la plancha a 10/ 20 cm de los tejidos delicados

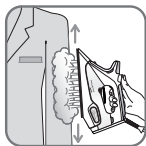

#### 7 • Función Spray

- Para humedecer arrugas rebeldes, pulse la tecla Spray.

#### 8 • Sistema Antigoteo\*

- Este sistema sirve para evitar que salga agua por la suela si la temperatura es demasiado baja.

#### 9 • Desconexión automática\*

- Para su seguridad, el sistema electrónico cortará la corriente eléctrica y el piloto luminoso de apagado automático parpadeará, cuando:
  - La plancha permanece más de 8 minutos sobre el talón sin ser utilizada.
  - La plancha permanece más de 30 segundos en horizontal o sobre un lado.
  - Para volver a encender la plancha, sólo hay que moverla ligeramente hasta que el piloto luminoso de advertencia deje de parpadear.



## DESPUÉS DE PLANCHAR

### 10 • Vaciar el depósito

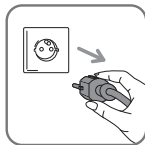

- Desenchufe la plancha.
- Vacíe el agua sobrante.
- Ajuste el selector de temperatura a la posición MÍN.

### 11 • Guardar la plancha



- A continuación, dejar enfriar la plancha y guardar la plancha colocada verticalmente sobre su talón.

## LIMPIEZA Y CUIDADOS

**IMPORTANTE** Desenchufar de la red y dejar enfriar la plancha antes de la limpieza y el mantenimiento.

### 12 • Sistema antical

- La plancha está equipada con un cartucho antical que reduce notablemente la formación de cal. De este modo se prolonga considerablemente la vida útil de su plancha. El cartucho antical es un componente fijo del depósito de agua y no es necesario cambiarlo.

### 13 • Limpieza de la plancha

- Una vez que la plancha se haya enfriado, límpiela con una esponja o un paño húmedo, según proceda.

### 14 • Self Clean (prolonga la vida útil de la plancha)

**IMPORTANTE** No utilice nunca productos de limpieza y objetos cortantes o abrasivos para limpiar la suela y otras partes del aparato.

**ADVERTENCIA:** No utilice productos descalcificantes aunque así esté aconsejado para las planchas de vapor. El uso de estos productos dañará irreparablemente su plancha.

- La función de Auto-limpieza expulsa las partículas calcáreas y suciedad de la cámara de vapor. Llene el depósito de agua corriente sin tratar hasta la marca MÁX. y deje que la plancha caliente en la posición \*\*\* de temperatura. Desenchufe la plancha y sujétela en posición horizontal sobre el fregadero. Presione el botón de Auto-limpieza durante 1 minuto: el vapor empezará a acumularse. Transcurridos unos segundos, el agua empezará a salir por la suela, arrastrando las partículas calcáreas y suciedad de la cámara de vapor. Enchufe la plancha y déjela calentar de nuevo. Espere hasta que el agua sobrante se haya evaporado. Vuelva a desenchufar la plancha y espere a que se enfríe completamente. Cuando la plancha esté fría, podrá limpiar la suela con un paño húmedo.

**CONSEJO :** Le recomendamos llevar a cabo el proceso de autolimpieza aprox. cada 2 semanas. En caso de agua muy calcárea, es aconsejable una limpieza semanal.

## POSIBLES PROBLEMAS

Problema	Posible causa	Corrección
La suela de la plancha está fría o no se calienta aunque la plancha está enchufada.	No hay alimentación eléctrica.	Asegúrese de que el enchufe esté conectado correctamente, o pruebe el aparato en otra caja de enchufe.
	selector de temperatura se encuentra ajustado en una posición baja.	Gire el selector de temperatura a una posición más alta.
	El apagado electrónico automático esta activado*.	Mueva la plancha.
El indicador luminoso del termostato se enciende y apaga.	Proceso normal.	El indicador luminoso del termostato se enciende y apaga mientras se calienta la plancha.
No sale vapor o sale muy poco.	La temperatura está ajustada demasiado baja.	Ajuste el selector de temperatura al valor requerido  .
	No hay suficiente agua en el depósito.	Llene el depósito de agua.
	La función Anti-goteo* está activada (ver "USO").	Espere a que la suela alcance la temperatura adecuada.
Sale agua amarronada por los agujeros de la suela, que mancha el tejido.	Posibles restos en la cámara de vapor o la suela.	Llevar a cabo un proceso de autolimpieza.
	<b>Uso de productos químicos descalcificadores o de aditivos perfumados o aromáticos.</b>	<b>No añada ningún producto descalcificantes, ni aditivos perfumados o aromáticos, al agua del depósito.</b> Utilice la función de Auto-limpieza. Si ha utilizado los productos mencionados anteriormente, limpie la plancha.
	Fibras de ropa se han acumulado en los agujeros de la suela y se carbonizan.	Limpie la suela con una esponja no metálica.
	La ropa no está suficientemente enjuagada o ha planchado una prenda nueva antes de lavarla.	Asegúrese de haber enjuagado a fondo la ropa blanca.
	Está empleando almidón.	Aplicar el almidón siempre en la parte interior de los tejidos.
	Está empleando agua destilada pura o descalcificada.	Emplear sólo agua del grifo o una mezcla 1:1 de agua del grifo y agua mineral envasada.
Sale agua de la suela.	Temperatura de la suela demasiado baja debido a una presión frecuente del pulsador de golpe de vapor.	Dejar transcurrir más tiempo entre los golpes de vapor.

Para mejorar los productos, Rowenta se reserva el derecho a cambiar las especificaciones sin previo aviso.

### GARANTÍA LIMITADA

Este producto Rowenta esta garantizado contra defectos de materiales y mano de obra durante los 12 meses posteriore a la fecha de compra. Durante este período, cualquier producto Rowenta adquirido por el comprador original, y que habiendo sido inspeccionado por Rowenta, se demostrará que está defectuoso, será reparado o sustituido, a criterio de Rowenta, sin costo para el propietario. Si se envía un producto de repuesto, obtendrá la garantía restante del producto original. Esta garantía no es aplicable a ningún defecto causado por un uso indebido del producto por parte del comprador o el usuario, daños deliberados al producto, negligencia, omisión de las instrucciones de Rowenta, uso de una corriente o tensión distintas de las indicadas en la placa del producto, deterioro normal por el uso, o modificación o reparación no autorizadas por Rowenta. La reparación o desmontaje realiza por alguien que no pertenezca a un servicio técnico autorizado de Rowenta invalidará la garantía. LAS GARANTÍAS ESTIPULADAS DE AHORA EN ADELANTE SON EXCLUSIVAS, Y NINGUNA OTRA GARANTÍA, EXPRESA O IMPLÍCITA, INCLUYENDO, SIN LIMITACIÓN, CUALQUIER GARANTÍA DE COMERCIABILIDAD O IDONEIDAD PARA UNA FINALIDAD O USO DETERMINADOS, SERÁ EXTENDIDA POR ROWENTA NI TENDRÁ AUTORIZACIÓN PARA SER EXTENDIDA CON RESPECTO A SUS PRODUCTOS. LA ÚNICA OBLIGACIÓN DE ROWENTA EN EL CASO DE UN PRODUCTO DEFECTUOSO SERÁ LA REPARACIÓN O SUSTITUCIÓN, BAJO EL CRITERIO ÚNICO DE ROWENTA, DEL PRODUCTO DEFECTUOSO. EN NINGÚN CASO ROWENTA SERÁ RESPONSABLE DE NINGUNA PÉRDIDA NI DAÑOS INDIRECTOS, ESPECIALES, ACCIDENTALES O CAUSADOS (INCLUYENDO PERO SIN LIMITARSE A LA INTERRUPCIÓN DE NEGOCIOS O LA PÉRDIDA DE NEGOCIOS O BENEFICIOS) COMO CONSECUENCIA DEL USO INDEBIDO O LA INCAPACIDAD PARA UTILIZAR EL PRODUCTO, CUALQUIER INFRACCIÓN DE LA GARANTÍA O CUALQUIER DEFECTO DEL PRODUCTO, INCLUSO AUNQUE ROWENTA HAYA SIDO ADVERTIDA DE LA POSIBILIDAD DE DICHAS PÉRDIDAS O DAÑOS POTENCIALES. Si cree que su producto está defectuoso, llévelo (o envíelo, a portes pagados) junto con una prueba de compra, al Servicio Técnico autorizado de Rowenta más cercano (ver abajo). Si envía el producto, le rogamos que adjunte una carta explicando la naturaleza del defecto objeto de la reclamación.

## **Groupe SEB USA**

2121 Eden Road  
Millville, NJ 08332, USA  
Tel: 1-800-769-3682  
www.rowentausa.com

### **SITUACIÓN DE LAS OFICINAS, ÚNICAMENTE.**

Si su electrodoméstico requiere servicio técnico, envíe el producto al servicio técnico regional que tenga más cerca. Asegúrese de poner su nombre en el exterior del embalaje (no ponga apartado de correos, por favor). Si el producto está en garantía, Rowenta reparará o sustituirá el producto según su criterio. Si el producto no está en garantía, se le comunicará el coste de la reparación antes de iniciar cualquier trabajo.

Nuestros principales servicios técnicos son los siguientes:

Turnpike Appliance  
3495A Lawson Blvd.  
Oceanside, NY 11572  
516-483-5596

Authorized Appliance  
1644 West Ogden Ave.  
Downers Grove, IL 60515  
630-852-1550

### **La información de los servicios técnicos está sujeta a cambios.**

Le rogamos que visite nuestro sitio web [www.rowentausa.com](http://www.rowentausa.com) o llame a **nuestra línea de información sobre asistencia técnica al 781-306-4620.**

La línea de información ofrece información actualizada de los servicios técnicos y listados de los mismos en California.



# CERTIFICADO DE GARANTÍA

Nombre del comprador: .....

Marca del aparato: ..... Marca del aparato: .....

Fecha de entrega: ..... Nombre de la tienda: .....

## CONDICIONES QUE REGULAN LA GARANTÍA

1. Para hacer efectiva la garantía totalmente gratuita, ofrecida en los productos comercializados legalmente por G.S.E.B.MEXICANA,S.A. de C.V., es indispensable presentar el producto junto con el Certificado de Garantía, debidamente sellado y llenado por la tienda.

2. G.S.E.B.MEXICANA, S.A.DE.C.V., garantiza por UN AÑO este producto en todas sus partes contra cualquier defecto de fabricación y funcionamiento, a partir de la fecha de compra, incluyendo la reparación o reposición, piezas y mano de obra del producto, para su diagnostico y reparación sin cargo.

3. Si su aparato llegase a necesitar de nuestro servicio de garantía, le rogamos llamar a nuestros teléfonos de atención a clientes, donde le orientarán e informarán sobre este servicio.

Además podrá adquirir partes, componentes, consumibles y los accesorios que usted necesite.

O bien puede enviarlo a nuestro Centro de Servicio, siguiendo las siguientes Instrucciones:

a) Empaquételo con cuidado y proteja su aparato con algún relleno. Asegurelo con cinta canela o cordel. La garantía no ampara daños ocasionados en tránsito.

b) Escriba en la parte exterior del paquete, la dirección exacta del centro de servicio.

No olvide anotar su nombre y dirección completa a la cual regresará el producto.

c) Cuando envíe un aparato a reparación, no incluya partes sueltas o accesorios.

La empresa se hace responsable de los gastos de transportación razonablemente erogados que se deriven del cumplimiento de la presente garantía, dentro de nuestra red de servicio.

4. El tiempo de atención de la garantía, en ningún caso será mayor de 30 días, contados a partir de la fecha de recepción en cualquiera de los productos.

5. La garantía perderá validez en los siguientes casos:

a) Cuando el producto se hubiese utilizado en condiciones distintas a las normales.

b) Cuando el producto no hubiese sido operado de acuerdo con este instructivo de uso.

c) Cuando el producto hubiese sido alterado o reparado por personas no autorizadas por el fabricante nacional, importador o comercializador responsable respectivo.

### ATENCIÓN AL CLIENTE

Tel. 52.83.93.53 al 55

Fax. 52.83.93.88

Del interior de la Republica

Lada 800 sin costo:

01 800 505 45 00

01 800 112 83 25

### SELLO DE LA TIENDA

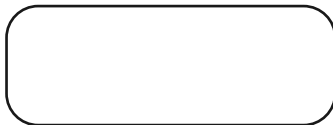

### CENTRO DE SERVICIO DIRECTO

Goldsmith No. 38-2 Planta Baja

Col. Polanco Chapultepec

Del. Miguel Hidalgo, C.P. 11560

México, D.F.; México

Tel. (55) 52.81.12.14

Fax: (55) 52.83.93.05

### CENTRO DE SERVICIO DIRECTO

Paseo de las Lilas No. 92

Col. Bosque de las Lomas, C.P 05120

México D.F

Tel: (55) 52.59.23.87

### IMPORTADOR Y COMERCIALIZADOR

G.S.E.B. MEXICANA, S.A. DE C.V.

Goldsmith 38-40 1 piso 4,

Polanco Chapultepec

Del. Miguel Hidalgo C.P. 11 560

México, D.F

R.F.C. GSB9107195AO

