

Rowenta®

COMPACTEO™ ERGO

CYCLONIC

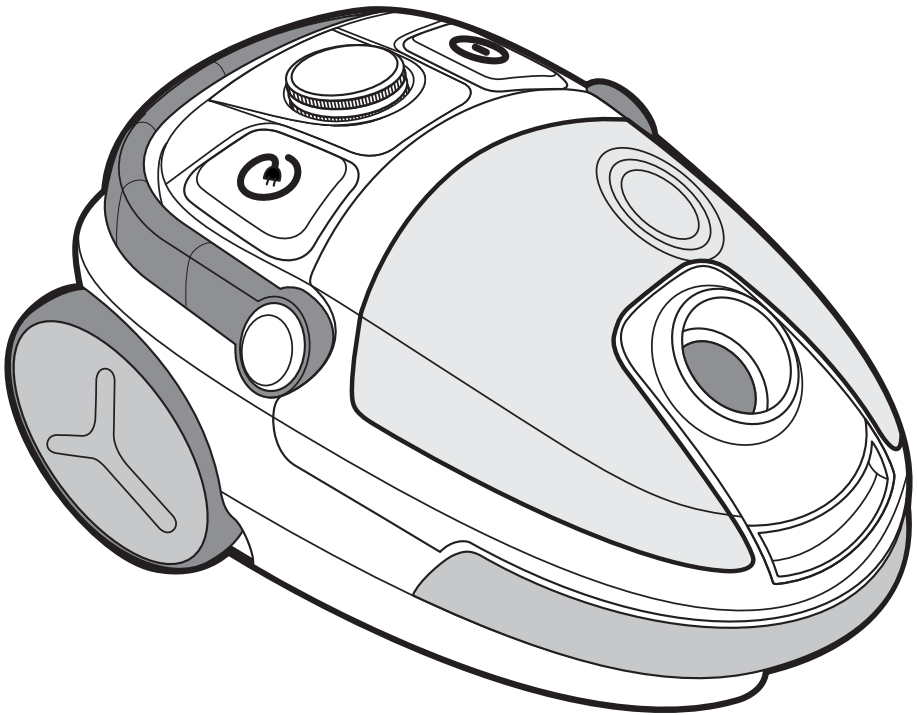

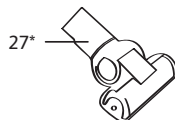
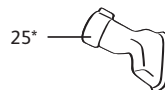
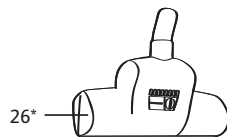
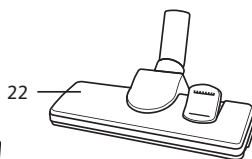
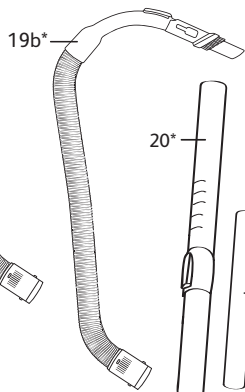
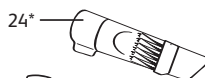
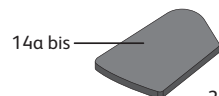
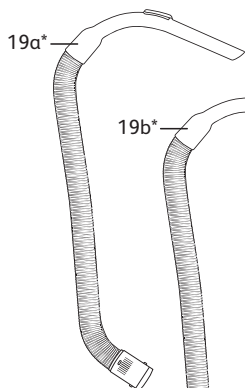
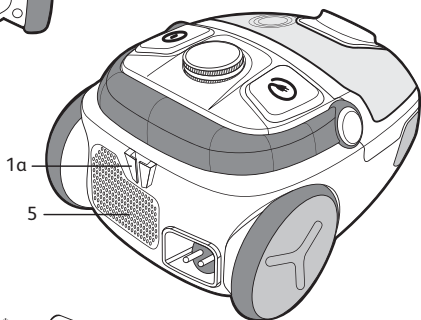
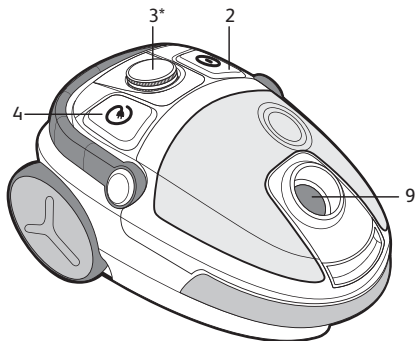
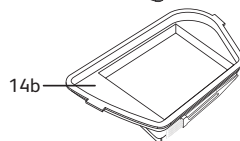
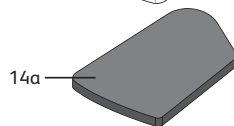
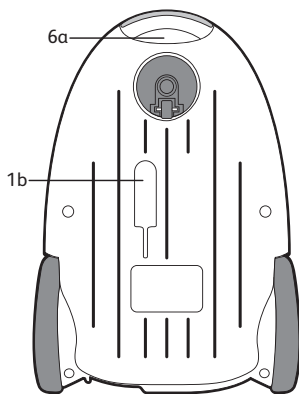
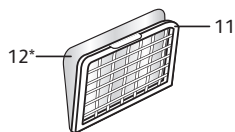
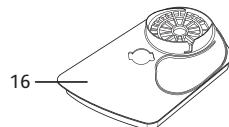
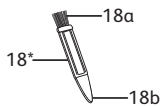
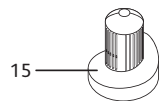
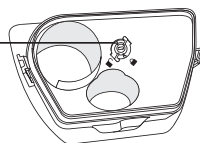
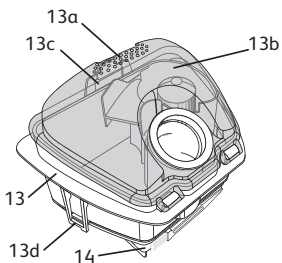
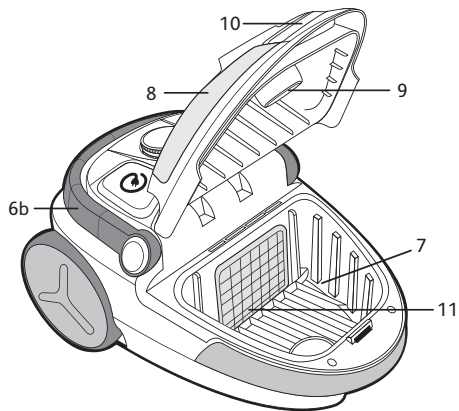

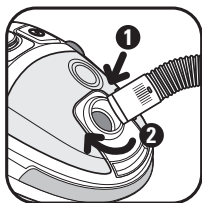

fig. 1



fig. 2

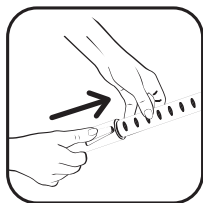

fig. 3a



fig. 3b

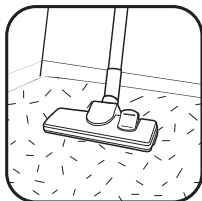

fig. 4

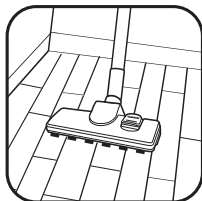

fig. 5

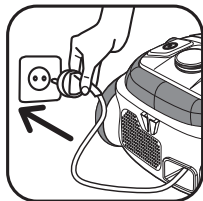

fig. 6

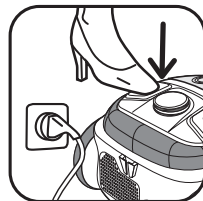

fig. 7

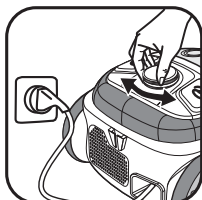

fig. 8

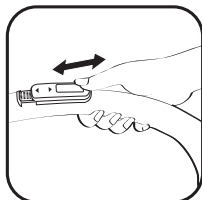

fig. 9

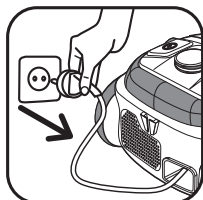

fig. 10

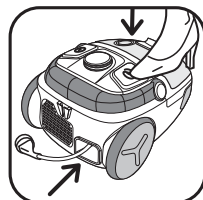

fig. 11

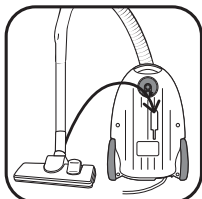

fig. 12



fig. 13

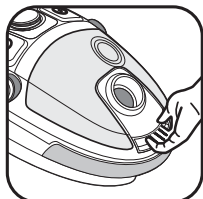

fig. 14

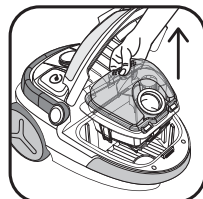

fig. 15

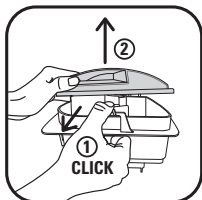

fig. 16

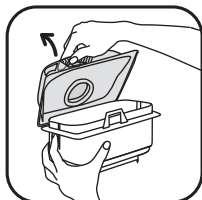

fig. 17



fig. 18a

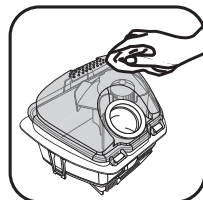

fig. 18b

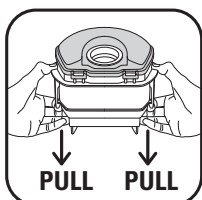

fig. 19a

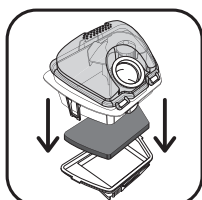

fig. 19b

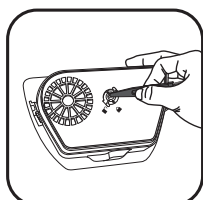

fig. 20

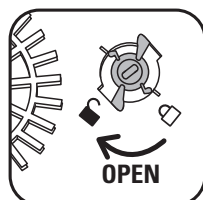

fig. 21



fig. 22



fig. 23

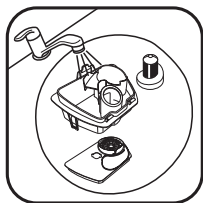

fig. 24a

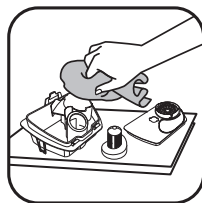

fig. 24b



fig. 25

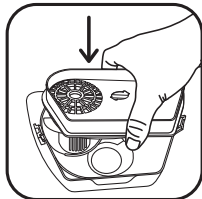

fig. 26

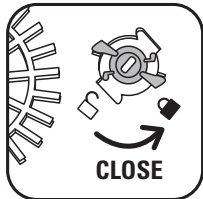

fig. 27

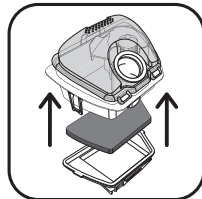

fig. 28a

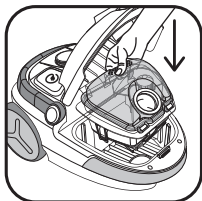

fig. 28b

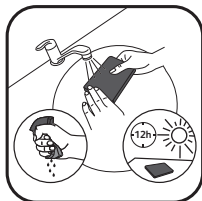

fig. 29



fig. 30

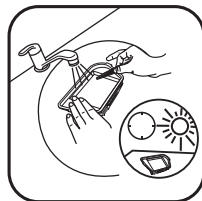

fig. 31

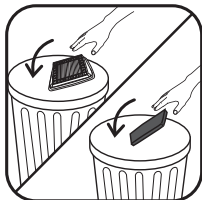

fig. 32

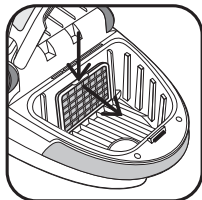

fig. 33a

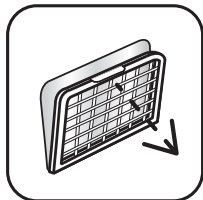

fig. 33b



fig. 33c

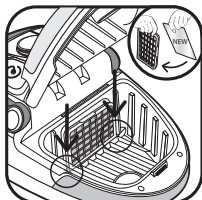

fig. 33d

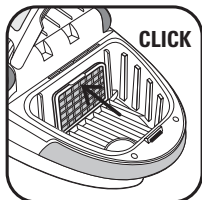

fig. 33e

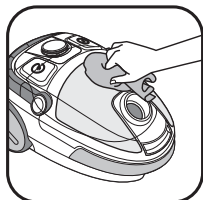

fig. 34

1. CONSEILS DE SÉCURITÉ

Pour votre sécurité, cet appareil est conforme aux normes et réglementations applicables (Directives Basse Tension, Compatibilité Electromagnétique, Environnement,...).

Cet appareil n'est pas prévu pour être utilisé par des personnes (y compris les enfants) dont les capacités physiques, sensorielles ou mentales sont réduites, ou des personnes dénuées d'expérience ou de connaissance, sauf si elles ont pu bénéficier, par l'intermédiaire d'une personne responsable de leur sécurité, d'une surveillance ou d'instructions préalables concernant l'utilisation de l'appareil.

Il convient de surveiller les enfants pour s'assurer qu'ils ne jouent pas avec l'appareil. Cet appareil peut être utilisé par des enfants âgés de 8 ans et plus et les personnes manquant d'expérience et de connaissances ou dont les capacités physiques, sensorielles ou mentales sont réduites, si elles ont été formées et encadrées quant à l'utilisation de manière sûre et connaissent les risques encourus. Les enfants ne doivent pas jouer avec l'appareil. Le nettoyage et l'entretien par l'utilisateur ne doit pas être fait par des enfants sans surveillance. Tenir l'appareil et son cordon hors de la portée des enfants.

N'utilisez pas l'appareil : si le cordon est endommagé. Afin d'éviter un danger, l'ensemble enrouleur et cordon de votre aspirateur doit être remplacé impérativement par un Centre Service Agréé Rowenta.

CONDITIONS D'UTILISATION

- Votre aspirateur est un appareil électrique : il doit être utilisé dans les conditions normales d'utilisation.
 - Utilisez et rangez l'appareil hors de portée des enfants. Ne laissez jamais l'appareil fonctionner sans surveillance.
 - Ne tenez pas le suceur ou l'extrémité du tube à portée des yeux et des oreilles.
 - **N'aspirez pas de surfaces mouillées, d'eau ou de liquides quelle que soit leur nature, de substances chaudes, de substances ultrafines (plâtre, ciment, cendres...), de gros débris tranchants (verre), de produits nocifs (solvants, décapants...), agressifs (acides, nettoyeurs...), inflammables et explosifs (à base d'essence ou d'alcool).**
 - Ne plongez jamais l'appareil dans l'eau, ne projetez pas d'eau sur l'appareil et ne l'entrez pas à l'extérieur.
 - N'utilisez pas l'appareil s'il est tombé et présente des détériorations visibles ou des anomalies de fonctionnement.
- Dans ce cas, n'ouvrez pas l'appareil, mais envoyez-le au Centre Service Agréé le plus proche ou contactez le service consommateurs Rowenta.

ALIMENTATION ÉLECTRIQUE

- Vérifiez que la tension d'utilisation (voltage) de votre aspirateur correspond bien à celle de votre installation : vous trouverez cette information sous l'appareil.
- Arrêtez et débranchez l'appareil en retirant la prise de courant:
 - immédiatement après l'utilisation,
 - avant chaque changement d'accessoires,
 - avant chaque nettoyage, entretien ou changement de filtre.

RÉPARATIONS

Les réparations ne doivent être effectuées que par des spécialistes avec des pièces détachées d'origine. Réparer un appareil soi-même peut constituer un danger pour l'utilisateur.

2. DESCRIPTION

- | | |
|--|-------------------------------------|
| 1. a – Parking horizontal | 7. Compartiment bac à poussière |
| b – Parking vertical | 8. Couvercle |
| 2. Pédale Marche/Arrêt | 9. Ouverture d'aspiration |
| 3. Variateur électronique de puissance* | 10. Trappe d'ouverture du couvercle |
| 4. Pédale enrouleur de cordon | 11. Grille de protection du moteur |
| 5. Grille de sortie d'air | 12. Microfiltre* (réf. ZR0054 01) |
| 6. a – Poignée de transport vertical | 13. Boîte à poussière |
| b – Poignée de transport horizontal mobile | a – Zone de préhension |

* Selon modèles : il s'agit d'équipements spécifiques à certains modèles ou d'accessoires disponibles en option.

- b – Couvercle
- c – Clips d'ouverture du couvercle de la boîte
- d – Clips d'ouverture de la cassette filtre HEPA
- 14. Cassette filtre HEPA (réf. ZR0054 01) :
 - a + a bis – Filtre mousse noir
 - b – Filtre HEPA
- 15. Séparateur de poussière
- 16. Support séparateur de poussière
- 17. Verrou du support séparateur de poussière
- 18. Accessoire 3 en 1* (réf. ZR0054 01) :
 - a – Brosse de nettoyage du cyclone
 - b – Grattoir filtre HEPA + accessoire de déverrouillage du séparateur de poussière

- Accessoires standards :
- 19 a. Flexible avec crosse, variateur mécanique de puissance*
 - b. Flexible avec crosse, variateur mécanique de puissance, et brosse intégrée*
 - 20. Tube télescopique*
 - 21. Tubes*
 - 22. Suceur tous sols
 - 23. Suceur parquet*
 - 24. Suceur fente convertible en brosette*
 - 25. Suceur ameublement*
 - 26. Turbobrosse*
 - 27. Mini turbobrosse*
 - 28. Rallonge tube*

3. AVANT LA PREMIÈRE UTILISATION

DÉBALLAGE

- Déballez votre appareil, conservez votre bon de garantie et lisez attentivement le mode d'emploi avant la première utilisation de votre appareil.

CONSEILS ET PRÉCAUTIONS

- Avant chaque utilisation, le cordon doit être déroulé complètement.
- Ne le coincez pas et ne le passez pas sur des arêtes tranchantes.
- Si vous utilisez une rallonge électrique, assurez-vous qu'elle est en parfait état et de section adaptée à la puissance de votre aspirateur.
- Votre aspirateur est équipé d'une protection qui évite la surchauffe du moteur. Dans certains cas (utilisation de la crosse sur fauteuil, sièges...) la protection se déclenche et l'appareil peut émettre un bruit inhabituel et sans gravité.
- Ne déplacez pas l'aspirateur en tirant sur le cordon, l'appareil doit être déplacé par sa poignée de transport.
- N'utilisez pas le cordon pour soulever l'appareil.
- Ne débranchez jamais l'appareil en tirant sur le cordon.
- Ne faites jamais fonctionner l'aspirateur sans boîte à poussière (13) ni sans cassette filtre HEPA (14) : filtre mousse noir (14a) et filtre HEPA (14b).
- N'utilisez que des filtres d'origine Rowenta.
- N'utilisez que des accessoires d'origine Rowenta.
- En cas de difficultés pour obtenir les accessoires et les filtres pour cet aspirateur, contactez le service consommateurs Rowenta.
- Arrêtez et débranchez votre aspirateur après chaque utilisation.
- Arrêtez et débranchez toujours votre aspirateur avant l'entretien ou le nettoyage.

4. UTILISATION

ASSEMBLAGE DES ÉLÉMENTS DE L'APPAREIL

- Enfoncez fortement le flexible (19) dans l'ouverture d'aspiration (9) et tournez jusqu'au verrouillage - fig.1.
- Pour le retirer, tournez en sens inverse et tirez - fig.2.
- Si votre aspirateur est équipé du tube télescopique* (20) : poussez le bouton de réglage vers l'avant, sortez la longueur de tube désirée puis relâchez le bouton pour le bloquer - fig.3a. Emboîtez la rallonge tube* (28) si nécessaire. Sinon, assemblez les deux tubes* (21), en tournant légèrement - fig. 3b.
- Emboîtez l'accessoire qui convient à l'extrémité du tube :
 - Pour les tapis et moquettes : utilisez le suceur (22) en position brosse rentrée - fig.4.
 - Pour les parquets et sols lisses : utilisez le suceur (22) en position brosse sortie - fig.4.
- ou utilisez directement le suceur parquet* (23).
- Pour les recoins et les endroits difficiles d'accès : utilisez le suceur fente convertible en brosette* (24) en position suceur plat.
- Pour les meubles et les surfaces fragiles : utilisez la brosette du suceur fente convertible* (24) ou le suceur ameublement* (25) ou la brosse intégrée à la crosse 19b* (selon modèle).

Attention ! Arrêtez et débranchez toujours votre aspirateur avant de changer d'accessoires.

BRANCHEMENT DU CORDON ET MISE EN MARCHÉ DE L'APPAREIL

FR

- Déroulez complètement le cordon, branchez votre aspirateur - fig.6 et appuyez sur la pédale Marche/Arrêt (2) - fig. 7.
- Réglez la puissance d'aspiration :
 - avec le variateur électronique de puissance* (3) : tournez le bouton du variateur électronique* pour régler la puissance d'aspiration: vers position max pour les sols et sur la position min pour le mobilier et les tissus fragiles - fig. 8.
 - avec le variateur mécanique de puissance de la crosse : ouvrez le volet du curseur de régulation pour diminuer manuellement la puissance d'aspiration, ex : sur les surfaces fragiles... - fig. 9.

RANGEMENT ET TRANSPORT DE L'APPAREIL

- Après utilisation, arrêtez votre aspirateur en appuyant sur la pédale Marche/Arrêt (2) et débranchez-le - fig. 10.
- Rangez le cordon en appuyant sur la pédale enrouleur de cordon (4) - fig. 11.
- En position verticale, placez le suceur (22) dans son rangement sous l'appareil (1b) - fig. 12.
- En position horizontale, placez le suceur (22) dans son rangement à l'arrière de l'appareil (1a) - fig. 13.
- Transportez facilement votre aspirateur grâce à ses poignées de transport (6a ou 6b).

5. NETTOYAGE ET MAINTENANCE

Important : Arrêtez et débranchez toujours votre aspirateur avant l'entretien ou le nettoyage.

1. VIDEZ ET NETTOYEZ LA BOÎTE À POUSSIÈRE (13) ET LE FILTRE MOUSSE NOIR (14a)

- Retirez le flexible (19) de l'ouverture d'aspiration (9) - fig. 2.
- Ouvrez le couvercle (8) de votre aspirateur - fig.14.
- Enlevez la boîte à poussière (13) de son compartiment (7) à l'aide de la zone de préhension (13a) - fig. 15.

1.1. VIDEZ LA BOÎTE À POUSSIÈRE

Videz la boîte à poussière (13) après chaque utilisation.

- Tirez sur le clip d'ouverture de la boîte à poussière (13c) pour l'ouvrir - fig 16.
- Enlevez le couvercle (13b) - fig. 17, puis videz la boîte au-dessus d'une poubelle - fig. 18a.
- Assurez-vous qu'il ne reste pas de poussière dans la boîte, puis essuyez le rebord de la boîte - fig.18b.
- Refermez la boîte à poussière (13) et replacez-la dans son compartiment (7) - fig.28b.

1.2 NETTOYAGE DU FILTRE MOUSSE NOIR (14a)

Important !

Pour optimiser les performances de votre aspirateur, veillez à laver la mousse (14a) après chaque vidage de la boîte à poussière (13).



- Tirez simultanément sur les clips d'ouverture de la cassette filtre HEPA (13d) - fig. 19a.
- Séparez le filtre mousse noir (14a) du filtre HEPA (14b) - fig. 19b.
- Lavez le filtre mousse noir (14a) sous le robinet à l'eau claire, essorez-le comme une éponge et faites-le sécher 12h - fig. 29.
- Une fois complètement sec, assemblez la cassette filtre HEPA (14) : filtre mousse noir (14a) et filtre HEPA (14b) sous la boîte à poussière (13) - fig. 28a, puis replacez la boîte dans son compartiment (7) - fig. 28b.

Attention ! Le filtre mousse noir (14a) doit être remplacé dans l'appareil que lorsqu'il est complètement sec.

Vous pouvez utiliser votre aspirateur lors du séchage du filtre mousse noir (14a) en utilisant le filtre mousse noir de remplacement : (14a bis).

1.3. NETTOYEZ LA BOÎTE À POUSSIÈRE (13) ET LE SEPARATEUR AIR/ POUSSIÈRE (15)

Important : Procédez au nettoyage de la boîte à poussière (13) et du séparateur de poussière (15) tous les mois.

- Tirez sur le clip d'ouverture de la boîte à poussière (13c) pour l'ouvrir - fig. 16.
- Enlevez le couvercle (13b) - fig. 17, puis videz la boîte au-dessus d'une poubelle - fig. 18a.
- Après avoir vidé les poussières de la boîte au dessus d'une poubelle- fig. 18a, déclipsez la cassette filtre HEPA (14), en tirant simultanément sur les clips d'ouverture (13d) situés aux extrémités de la boîte - fig 19a.
- Otez la cassette filtre HEPA (14) - fig. 19b.
- Retournez la boîte et placez l'accessoire* (18b) dans la fente du verrou du support séparateur de poussière (17) - fig 20.
- Ouvrez en respectant le sens de déverouillage () - fig 21.
- Otez le support séparateur de poussière (16) - fig 22.
- Déclipsez puis ôtez le séparateur de poussière (15) en respectant le sens de déverouillage () - fig-23.
- Passez ensuite la boîte à poussière (13), le support séparateur de poussière (16) et le séparateur de poussière (15) sous l'eau claire ou savonneuse - fig 24a.

* Selon modèles : il s'agit d'équipements spécifiques à certains modèles ou d'accessoires disponibles en option.

- Séchez-les à l'aide d'un chiffon - fig 24b.
- Une fois secs, replacez puis clipsez le séparateur de poussière (15) sur le support séparateur de poussière (16), en respectant le sens de verouillage (🔒) - fig 25.
- Replacez les sur la boîte à poussière (13) - fig 26 .
- Placez l'accessoire* (18b) dans la fente du verrou du support séparateur de poussière (17) - fig 20.
- Fermez en respectant le sens de verouillage (🔒) - fig 27.
- Clipsez la cassette filtre HEPA (14) (filtre mousse noir (14a) + filtre HEPA (14b)) dans la boîte - fig 28a.
- Refermez la boîte à poussière (13) et replacez la dans son compartiment (7) - fig 28b.

2. NETTOYEZ LE FILTRE HEPA (14b)

L'air que nous respirons contient des particules qui peuvent être allergènes : les larves et déjections d'acariens, les moisissures, le pollen, les fumées et les résidus animaux (poils, peau, salive, urine). Les particules les plus fines pénètrent profondément dans l'appareil respiratoire où elles peuvent provoquer une inflammation et altérer la fonction respiratoire dans son ensemble.

Les filtres HEPA (High Efficiency Particulate Air Filter, c'est-à-dire filtres de Haute Efficacité pour les Particules Aériennes) permettent de retenir les particules les plus fines. Grâce au filtre HEPA, l'air rejeté dans la pièce est plus sain que l'air aspiré.

Important ! Procédez au nettoyage de la cassette filtre HEPA (14) : filtre mousse noir (14a) et filtre HEPA (14b) tous les mois.

- Retirez le flexible (19) de l'ouverture d'aspiration (9) - fig. 2.
- Ouvrez le couvercle (8) de votre aspirateur.
- Enlevez la boîte à poussière (13) de son compartiment (7) à l'aide de la zone de préhension (13a) - fig. 15.
- Tirez simultanément sur les clips d'ouverture de la cassette filtre HEPA (13d) - fig. 19a.
- Séparez le filtre mousse noir (14a) du filtre HEPA (14b) - fig. 19b.
- Retournez le filtre HEPA (14b), et tapotez-le au-dessus d'une poubelle - fig. 30.
- Grattez ensuite le filtre avec l'accessoire* (18b) sous l'eau tiède, puis laissez sécher le filtre HEPA 24h - fig. 31.
- Une fois complètement sec, assemblez la cassette filtre HEPA (14) : filtre mousse noir (14a) et filtre HEPA (14b) sous la boîte à poussière (13) - fig. 28a, puis replacez la boîte dans son compartiment (7) - fig. 28b.
- Veillez à ce que le filtre HEPA (14b) soit complètement sec avant de le replacer dans l'appareil.

Attention ! Veillez à ce que tout le système de filtration soit bien mis en place avant de remettre en route l'appareil.

3. REMPLACEZ LE SYSTÈME DE FILTRATION (RÉF. ZR0054 01)

Important ! Remplacez le système de filtration (ref. ZR0054 01) 1 fois par an (selon la fréquence d'utilisation).

- Retirez le flexible (19) de l'ouverture d'aspiration (9) - fig. 2.
- Ouvrez le couvercle (8) de votre aspirateur.
- Enlevez la boîte à poussière (13) de son compartiment (7) - fig. 15.

3.1. CASSETTE FILTRE HEPA (14)

- Tirez simultanément sur les clips d'ouverture de la cassette filtre HEPA (13d) - fig. 19a.
- Séparez le filtre mousse noir (14a) du filtre HEPA (14b) - fig. 19b.
- Si la cassette filtre HEPA (14) (filtre mousse noir (14a) et filtre HEPA (14b)) est endommagée, jetez-la à la poubelle - fig. 32 et remplacez-la par une nouvelle cassette filtre HEPA (réf. ZR0054 01).
- Assemblez la cassette filtre HEPA (14) : filtre mousse noir (14a) et filtre HEPA (14b) sous la boîte à poussière (13) - fig. 28a puis replacez la boîte dans son compartiment (7) - fig. 28b.

3.2. MICROFILTRE (12)

- Ouvrez la grille de protection du moteur (11) - fig. 33a.
- Séparez le microfiltre* (12) de la grille de protection du moteur (11) - fig.33b.
- Jetez le microfiltre* (12) dans une poubelle - fig. 33c et remplacez-le par un nouveau microfiltre (RÉF. ZR0054 01).
- Placez le nouveau microfiltre* (12) sur la grille de protection du moteur (11) - fig. 33d.
- Placez les ergots de la grille de protection du moteur (11) dans les encoches du compartiment bac à poussière (7) - fig. 33d.
- Verrouillez la grille de protection du moteur (11) - fig. 33e.
- Assurez-vous du bon positionnement du microfiltre* (12) et de la grille de protection du moteur (11) avant de refermer le couvercle (8).

NETTOYEZ L'ASPIRATEUR

- Essuyez le corps de l'appareil et les accessoires avec un chiffon doux et humide, puis séchez.
- Essuyez le couvercle avec un chiffon sec - fig. 34.
- N'utilisez pas de produits détergents, agressifs ou abrasifs.

* Selon modèles : il s'agit d'équipements spécifiques à certains modèles ou d'accessoires disponibles en option.

6. DÉPANNAGE

FR

Important : Dès que votre aspirateur fonctionne moins bien et avant toute vérification, arrêtez-le en appuyant sur la pédale Marche/ Arrêt.

SI VOTRE ASPIRATEUR NE DÉMARRE PAS

- L'appareil n'est pas alimenté : vérifiez que l'appareil est correctement branché.

SI VOTRE ASPIRATEUR N'ASPIRE PAS

- Un accessoire ou le flexible (19) est bouché : débouchez l'accessoire ou le flexible (19).
- Vérifiez que la boîte à poussière (13) est bien présente et bien assemblée.
- Le couvercle est mal fermé : vérifiez la mise en place de la boîte à poussière (13) et refermez le couvercle (8).

SI VOTRE ASPIRATEUR ASPIRE MOINS BIEN, FAIT DU BRUIT, SIFFLE

- Un accessoire ou le flexible est partiellement bouché : débouchez l'accessoire ou le flexible (19).
- La boîte à poussière est pleine : videz-la (voir chapitre NETTOYAGE ET MAINTENANCE).
- Le système de filtration est saturé : nettoyez la cassette filtre HEPA(14) (voir chapitre NETTOYAGE ET MAINTENANCE). Si le problème persiste, changez le système de filtration (voir chapitre NETTOYAGE ET MAINTENANCE).
- Le variateur électronique de puissance (3) est en position min : augmentez la puissance à l'aide du variateur électronique de puissance (sauf si vous aspirez des tissus fragiles).
- Le variateur mécanique de puissance est ouvert : fermez le variateur mécanique de puissance de la crosse - fig. 9.
- Vérifiez que la boîte à poussière (13) est bien placée dans le compartiment bac à poussière (7).

SI LE COUVERCLE NE SE FERME PAS

- Vérifiez que la boîte à poussière (13) est bien placée dans le compartiment bac à poussière (7).

SI LE SUCEUR EST DIFFICILE À DÉPLACER

- Ouvrez le variateur mécanique de puissance de la crosse ou diminuez la puissance - fig. 9.
- Vérifiez que la position (brosse rentrée/ brosse sortie) du suceur tous sols (22) correspond bien à la surface du sol nettoyé.

SI LE CORDON NE RENTRE PAS TOTALEMENT

- Le cordon est ralenti lors de sa rentrée : ressortez le cordon et appuyez sur la pédale enrouleur de cordon (4).

SI VOTRE ASPIRATEUR S'ARRETE EN COURS D'ASPIRATION

- La sécurité thermique a fonctionné. Vérifiez que le tube et le flexible ne sont pas bouchés ou que la boîte à poussière et les filtres ne sont pas saturés. Laissez refroidir 30 minutes avant de remettre l'aspirateur en marche.

Si un problème persiste, confiez votre aspirateur au Centre Service Agréé Rowenta le plus proche. Pour connaître la liste des Centres Service Agréés, contactez le Service Consommateur Rowenta dont vous trouverez les coordonnées dans la carte de garantie internationale jointe.

GARANTIE

- Cet appareil est uniquement réservé à un usage ménager et domestique ; en cas d'utilisation non appropriée ou non conforme au mode d'emploi, aucune responsabilité ne peut engager la marque et la garantie est annulée.
- Lisez attentivement le mode d'emploi avant la première utilisation de votre appareil : une utilisation non-conforme au mode d'emploi dégageait Rowenta de toute responsabilité.

7. ENVIRONNEMENT

- Conformément à la réglementation en vigueur, tout appareil hors d'usage doit être rendu définitivement inutilisable : débranchez et coupez le cordon avant de jeter l'appareil.
- Environnement : Directive 2002/95/CE.

Participons à la protection de l'environnement !

- ① Votre appareil contient de nombreux matériaux valorisables ou recyclables.
- ➔ Confiez celui-ci dans un point de collecte pour que son traitement soit effectué.



1. SAFETY RECOMMENDATIONS

For your safety, this appliance complies with all enforceable standards and regulations (Low Voltage Directives, Electromagnetic Compatibility, Environment, etc.).

This appliance is not intended to be used by persons (including children) with reduced physical, sensory or mental capacities or lack of experience and knowledge, unless they are supervised or have been given instructions beforehand concerning use of the appliance by a person responsible for their safety.

Children should be supervised to ensure they do not play with the appliance.

This appliance can be used by children aged from 8 years and above and persons with reduced physical, sensory or mental capabilities or lack of experience and knowledge if they have been given supervision or instruction concerning use of the appliance in a safe way and understand the hazards involved. Children shall not play with the appliance. Cleaning and user maintenance shall not be made by children without supervision. Keep the device and its cord away from children.

Do not use the appliance if: the cord is damaged. In order to avoid all danger, the cord winding system and the cord itself of your vacuum cleaner must necessarily be replaced by a Rowenta Authorized Service Centre only.

CONDITIONS FOR USE

- Your vacuum cleaner is an electrical device: it must be used under normal conditions of use.
- Use and store the appliance out of reach of children. Never leave the appliance operating without supervision.
- Do not hold the tool attachment or tube close to your eyes and ears.
- **Do not use your vacuum cleaner on the wet surfaces, water or liquids of whatever kind, hot substances, extremely fine substances (plaster, cement, ash...), large sharp objects (broken glass), products that are harmful (solvents, paint strippers...), corrosive (acids, cleaning fluids...), flammable and explosive (petroleum or alcohol-based).**
- Never immerse the appliance in water, do not spray water onto the appliance and do not store it outdoors.
- Do not use the appliance if it has fallen and has visible damage or appears to be working abnormally. In this case, do not open the appliance, but send it to the closest Approved Service Centre or contact the Rowenta Consumer Service.

POWER SUPPLY

- Check that the power voltage for your vacuum cleaner corresponds to that of your mains installation. You will find this information on the bottom of the appliance.
- Switch off and disconnect the appliance by removing the plug from the wall socket:
 - immediately after use,
 - each time you change accessory,
 - before each cleaning, maintenance and filter change operation.

REPAIRS

Repairs are to be performed only by specialists with original spare parts.
Repairing an appliance oneself may constitute a danger to the user.

2. DESCRIPTION

- | | |
|---|---|
| 1. a – Horizontal parking
b – Vertical parking | 10. Lid opening flap |
| 2. On/Off Pedal | 11. Motor protection grid |
| 3. Electronic power regulator * | 12. Microfilter * (ref. ZR0054 01) |
| 4. Cord winder pedal | 13. Dust compartment |
| 5. Air outlet grid | a – Grip zone |
| 6. a – Vertical carry grip
b – Mobile horizontal handle for carrying | b – Lid |
| 7. Dust collector compartment | c – Compartment lid opening clips |
| 8. Lid | d – HEPA filter capsule opening clips |
| 9. Suction opening | 14. HEPA filter capsule (ref. ZR0054 01): |
| | a + a' – Black foam filter |
| | b – HEPA filter |

* According to model: these systems are specific to certain models or are accessories available as an option.

- 15. Dust separator
- 16. Dust separator holder
- 17. Dust separator holder lock
- 18. 3 in 1 accessory* (ref. ZR0054 01):
 - a – Cyclone cleaning brush
 - b – HEPA filter scraper + dust separator unlocking accessory
- 20. Telescopic tube*
- 21. Tubes*
- 22. All floor tool
- 23. Hardfloor tool*
- 24. Slot tool attachment convertible into a brush*
- 25. Furniture tool*
- 26. Turbobrush *
- 27. Mini turbobrush*
- 28. Extension tube*

Standard accessories:

- 19 a. Flexible hose with nozzle, mechanical power control*
- b. Flexible hose with nozzle, mechanical power control, and integrated brush*

3. BEFORE USING FOR THE FIRST TIME

UNPACKING

- Unpack your appliance, keep your warranty card and read the instructions for use carefully before using your appliance for the first time.

TIPS AND PRECAUTIONS

- Before each use, the cord should be unwound completely.
- Make sure that it does not get stuck or go against sharp ribs.
- If you are using an extension cord, make sure it is in perfect condition and that it suitable for the power of your vacuum cleaner.
- Your vacuum cleaner is fitted with a device to protect against the motor overheating. In certain cases, (using the power nozzle on chairs, etc.) the device is triggered and the appliance may make an unusual noise. This is of no consequence.
- Do not move the vacuum cleaner by pulling on the cord, the appliance must be moved by its carrying handle.
- Do not use the cord to lift the appliance.
- Never unplug the appliance by pulling on the cable.
- Never operate the vacuum cleaner without the dust compartment (13) and without the HEPA filter capsule (14): black foam filter (14a) and HEPA filter (14b).
- Use only original Rowenta filters.
- Use only original Rowenta accessories.
- In the event that you find it difficult to obtain accessories and filters for this vacuum cleaner, contact the Rowenta customer service.
- Stop and disconnect your vacuum cleaner after each use.
- Always stop and unplug your vacuum cleaner before maintenance or cleaning.

4. USE

ASSEMBLAGES OF THE PARTS OF THE APPLIANCE

- Push the flexible hose (19) securely into the suction opening (9) and turn until it locks - fig.1.
- To remove, turn in the opposite direction and pull - fig.2.
- If your vacuum cleaner is equipped with the telescopic tube * (20): push the adjustment knob forward, pull the desired tube length out then release the button to lock – fig. 3a. Slot in the extension tube* (28) if necessary. Otherwise, assemble the two tubes* (21), turning them slightly – fig. 3b.
- Fit the desired accessory to the end of the tube:
 - For rugs and carpets: Use the all floor tool attachment (22) in retracted brush position – fig. 4.
 - For parquets and smooth floors: Use the all floor attachment (22) in brush position – fig. 4. or use the hardfloor tool* (23) directly.
 - For corners and areas which are difficult to reach: use the slot tool attachment convertible into a brush* (24) in the flat tool attachment position.
 - For upholstery and delicate surfaces : use the crevice tool convertible into brush* (24) or the upholstery nozzle* (25), or the brush integrated to the nozzle 19b* (depending on model).

Please note! Always stop and unplug your vacuum cleaner before changing accessories.

CONNECTING THE CORD AND STARTING THE APPLIANCE

- Unwind the power cord completely, plug your vacuum cleaner in – fig. 6 and press the On/Off pedal (2) – fig. 7.

* According to model: these systems are specific to certain models or are accessories available as an option.

- Set the suction power:
 - using the electronic power regulator* (3): turn the switch on the electronic regulator* to set the suction power: towards maximum position for floors and minimum position for furniture and fragile fabrics – fig. 8.
 - with the mechanical power regulator on the grip: open the slider on the grip to manually reduce suction power, e.g.: on fragile surfaces... – fig. 9.

STORING AND TRANSPORTING THE APPLIANCE

- After use, stop your vacuum cleaner by pressing the On/Off pedal (2) and unplug it – fig. 10. Wind the power cord by pressing the cord winder pedal (4) – fig. 11.
- Upright, place the tool attachment (22) in its housing under the appliance (1b) – fig. 12.
- Horizontal, place the tool attachment (22) in its housing at the back of the appliance (1a) – fig. 13.
- Carry your vacuum cleaner easily thanks to its carry handles (6a or 6b).

5. CLEANING AND MAINTENANCE

Important: Always stop and unplug your vacuum cleaner before maintenance or cleaning.

1. EMPTY AND CLEAN THE DUST COMPARTMENT (13) AND THE BLACK FOAM FILTER (14 a)

- Remove the flexible pipe (19) from the suction opening (9) - fig. 2.
- Open the lid (8) of your vacuum cleaner - fig.14
- Remove the dust compartment (13) from its housing (7) using the grip zone (13a) - fig. 15

1.1. EMPTY THE DUST COMPARTMENT

Empty the dust compartment (13) after each use.

- Pull the dust compartment opening clip (13c) to open it - fig. 16.
- Remove the lid (13b) - fig. 17, empty the compartment over a dustbin - fig. 18a.
- Make sure no dust is left in the compartment, then wipe the edges of the compartment - fig.18b.
- Close the dust compartment (13) and replace it in its housing (7) - fig.28b.

1.2 CLEANING THE BLACK FOAM FILTER (14a)

Important! To optimise the efficiency of your vacuum cleaner, make sure you clean the foam (14a) each time you empty the dust compartment (13).

- Simultaneously pull on the HEPA filter capsule opening clips (13d) - fig. 19a.
- Separate the black foam filter (14a) from the HEPA filter (14b) - fig. 19b.
- Wash the black foam filter (14a) under the tap, squeeze it out like a sponge and leave to dry for 12 hours - fig. 29.
- Once completely dry, assemble the HEPA filter capsule (14): black foam filter (14a) and HEPA filter (14b) under the dust compartment (13) - fig. 28a, and replace the compartment in its housing (7) - fig. 28b.



Attention!

The black foam filter (14a) should only be put back into the appliance when it is completely dry.

You can use your vacuum cleaner while the black foam filter (14 a) is drying by using the replacement black foam filter: (14a bis).

1.3. CLEAN THE DUST COMPARTMENT (13) AND THE AIR/DUST SEPARATOR (15)

Important: Clean the dust compartment (13) and the dust separator (15) every month.

- Pull the dust compartment opening clip (13c) to open it - fig. 16.
- Remove the lid (13b) - fig. 17, empty the compartment over a dustbin - fig. 18a.
- After emptying the dust compartment over a dustbin - fig. 18a, unclip the HEPA filter capsule (14) by simultaneously pulling on the opening clips (13d) located at each end of the compartment - fig. 19a.
- Remove the HEPA filter capsule (14) - fig. 19b.
- Turn the compartment over and place the accessory* (18b) into the lock slot of the dust separator holder (17) - fig 20.
- Open, making sure you respect the unlocking direction () - fig 21.
- Remove the dust separator holder (16) - fig 22.
- Unclip then remove the dust separator (15) in the unlocking direction () - fig-23.
- Then run the dust compartment (13), dust separator holder (16) and the dust separator (15) under clear or soapy water - fig 24a. Dry them with a cloth - fig 24b.
- Once dry, replace then clip the dust separator (15) on the dust separator holder (16), in the locking direction () - fig 25.
- Put them back on the dust compartment (13) - fig 26.
- Place the accessory* (18b) into the lock slot of the dust separator holder (17) - fig 20.

* According to model: these systems are specific to certain models or are accessories available as an option.

- Close it, respecting the locking direction () - fig 27.
- Clip the HEPA filter capsule (14) (black foam filter (14a) + HEPA filter (14b)) in the compartment - fig 28a.
- Close the dust compartment (13) and replace it in its housing (7) - 28b.

2. CLEANING THE HEPA FILTER (14B)

The air we breathe contains particles that may be allergens: mite larvae and droppings, mould, pollen, smoke and animal residues (hair, skin, saliva, urine). The smallest particles penetrate deep into the respiratory system where they can cause inflammation and cause lung impairment.

HEPA filters (High Efficiency Particulate Air) are used to filter out the smallest particles.

With the HEPA filter, the air released back into the room is healthier than the air that is vacuumed.

Important! Clean the HEPA filter capsule (14): black foam filter (14a) and HEPA filter (14b) every month.

- Remove the flexible pipe (19) from the suction opening (9) - fig. 2.
- Open the lid (8) of your vacuum cleaner.
- Remove the dust compartment (13) from its housing (7) using the grip zone (13a) - fig. 15.
- Simultaneously pull on the HEPA filter capsule opening clips (13d) - fig. 19a.
- Separate the black foam filter (14a) from the HEPA filter (14b) - fig. 19b.
- Turn the HEPA filter (14b) over and tap the dust into a dustbin - fig. 30.
- Then scrape the filter using the accessory* (18b) under warm water, then leave the HEPA filter to dry for 24h - fig. 31.
- Once completely dry, assemble the HEPA filter cassette (14): black foam filter (14a) and HEPA filter (14b) under the dust compartment (13) - fig. 28a, and replace the compartment in its housing (7) - fig. 28b.
- Ensure that the HEPA filter (14b) is completely dry before you put it back in the appliance.

Attention! Make sure that all the filtration system is properly positioned before turning your appliance back on.

3. REPLACING THE FILTRATION SYSTEM (REF. ZR0054 01)

Important! Please replace the filtration system (ref. ZR0054 01) once a year (depending on frequency of use).

- Remove the flexible pipe (19) from the suction opening (9) - fig. 2.
- Open the lid (8) of your vacuum cleaner.
- Remove the dust compartment (13) from its housing (7) - fig. 15.

3.1. HEPA FILTER CAPSULE (14)

- Simultaneously pull on the HEPA filter capsule opening clips (13d) - fig. 19a.
- Separate the black foam filter (14a) from the HEPA filter (14b) - fig. 19b.
- If the HEPA filter capsule (14) (black foam filter (14a) and HEPA filter (14b)) is damaged, throw it in the bin - fig. 32 and replace it with a new HEPA filter capsule (ref. ZR0054 01).
- Assemble the HEPA filter capsule (14): black foam filter (14a) and HEPA filter (14b) under the dust compartment (13) - fig. 28a then replace the compartment in its housing (7) - fig. 28b.

3.2. MICROFILTER (12)

- Open the motor protection grid (11) - fig. 33a.
- Separate the microfilter* (12) from the motor protection grid (11) - fig.33b.
- Discard the microfilter* (12) into a dustbin - fig. 33c and replace it with a new microfilter (REF. ZR0054 01).
- Place the new microfilter* (12) on the motor protection grid (11) - fig.33d.
- Place the pins of the protection grid (11) in the notches on the dust compartment housing (7) - fig. 33d.
- Lock the motor protection grid (11) - fig. 33e.
- Make sure the microfilter* (12) and the protective grid (11) are properly in position before closing the lid (8).

CLEANING THE VACUUM CLEANER

- Wipe the body of the vacuum cleaner and accessories with a soft damp cloth, then dry.
- Wipe the lid with a dry cloth- fig. 34.
- Do not use detergents or any corrosive or abrasive products.

6. TROUBLESHOOTING

Important: As soon as your vacuum cleaner stops performing efficiently, and before making any checks, stop it by pressing on the On/Off pedal.

IF YOUR VACUUM CLEANER DOES NOT START

- The appliance is not powered: make sure the appliance is properly connected.

* According to model: these systems are specific to certain models or are accessories available as an option.

IF YOUR VACUUM CLEANER HAS NO SUCTION

- An accessory or the hose (19) is blocked: unblock the accessory or the hose (19).
- Ensure that the dust compartment (13) is properly mounted and present.
- The lid is not properly closed: check that the dust compartment (13) is properly in position and close the lid (8).

IF YOUR VACUUM CLEANER SUCTION IS NOT WORKING PROPERLY OR IS MAKING A WHISTLING NOISE

- An accessory or the hose is partially blocked: unblock the accessory or the hose (19).
 - The dust compartment is full: empty it (see CLEANING AND MAINTENANCE chapter).
 - The filtration system is saturated: clean the HEPA filter capsule (14) (see CLEANING AND MAINTENANCE chapter).
- If the problem persists, change the filtration system (see the CLEANING AND MAINTENANCE chapter).
- The electronic power regulator (3) is set at minimum: increase the power using the electronic power regulator (unless you are cleaning fragile fabrics).
 - The mechanical power regulator is open: close the mechanical power regulator on the power nozzle - fig. 9.
 - Ensure that the dust compartment (13) is well properly positioned in the dust tray housing (7).

IF THE LID DOES NOT CLOSE

- Ensure that the dust compartment (13) is well properly positioned in the dust tray housing (7).

IF THE SUCTION ATTACHMENT IS DIFFICULT TO MOVE

- Open the mechanical power regulator on the power nozzle or decrease power - fig. 9.
- Ensure that the position (brush retracted / brush out) of the suction attachment (22) corresponds to the surface being cleaned.

IF THE POWER CORD DOES NOT WIND UP COMPLETELY

- The cord slowed down as it was winding up: bring the cord back out and press the cord winder pedal (4) again.

IF YOUR VACUUM CLEANER STOPS WHILE IN OPERATION

- The overheating protective device has been triggered. Check that the tube and the pipe are not blocked or that the dust compartment or filter are not full. Leave to cool down for 30 minutes before using the vacuum cleaner again.

If the problem persists, take your vacuum cleaner to the nearest Rowenta Approved Service Centre. For a list of Approved Service Centres, contact the Rowenta Customer Service, whose contact details are in the attached international warranty card.

WARRANTY

- This appliance is for domestic use only; in the event of inappropriate use that does not comply with the instructions, the company shall take no liability and the warranty shall be null and void.
- Read the instructions for use carefully before using your appliance for the first time: in the event of any use that does not comply with the instructions, Rowenta shall accept no liability.

7. ENVIRONMENT

- In accordance with existing regulations, any appliance that is out of service must be rendered permanently inoperable: disconnect and cut the power cord before discarding the appliance.
- Environment: Directive 2002/95/EC.

Environmental protection first!

① Your appliance contains valuable materials which can be recovered or recycled.

➔ Take it to a collection point or an approved service centre so that it can be recycled.



1. BEZPEČNOSTNÍ POKYNY

K zajištění bezpečnosti je tento spotřebič ve shodě s platnými normami a předpisy (Směrnice nízkého napětí, elektromagnetická kompatibilita, životní prostředí ...).



Tento přístroj nesmí používat osoby (včetně dětí) se sníženými fyzickými, smyslovými nebo mentálními kapacitami nebo osoby postrádající zkušenosti nebo znalosti, s výjimkou těch, kterým se prostřednictvím osoby odpovídající za jejich bezpečnost dostalo dozoru nebo instrukcí ohledně používání přístroje. Je vhodné dohlížet na děti, aby si s přístrojem nehrály.

Tento přístroj mohou používat děti starší 8 let a osoby s nedostatečnými zkušenostmi nebo znalostmi, či osoby s omezenými fyzickými, smyslovými nebo mentálními schopnostmi, pokud prošly školením a instrukcemi ohledně bezpečného používání výrobku a znají případná rizika. Děti si nesmějí s přístrojem hrát. Čištění a údržbu nesmí provádět děti bez dozoru. Přístroj a přívodní kabel uchovávejte mimo dosah dětí.

Přístroj nepoužívejte: pokud má poškozenou šňůru. Pro předejití nebezpečí je třeba, aby na-
víjecí systém a šňůru od vašeho vysavače vyměnili v Autorizovaném licenčním středisku Rowenta.

PODMÍNKY POUŽITÍ

- Vysavač je elektrický spotřebič: je nutné jej používat v běžných užitných podmínkách.
- Spotřebič používejte a ukládejte mimo dosah dětí. Nikdy spotřebič nenechávejte zapnutý bez dozoru.
- Sací hubici nebo konec trubice nepřidržujte v blízkosti očí nebo uší.
- **Bez ohledu na druh nevysávejte kapaliny, vlhké plochy, vodu, horké nebo velmi jemné látky (sádra, cement, popel ...), velké ostré úlomky (skleněné střepy), škodlivé přípravky (rozpouštědla, odstraňovače nátěrů ...), agresivní látky (kyseliny, čisticí ...), hořlavé a výbušné látky (na bázi benzínu nebo lihu).**
- Spotřebič nikdy neponořujte do vody, nestříkejte na něj vodu a neskladujte ho venku.
- Pokud spotřebič spadne a vykazuje viditelná poškození nebo funkční vady, nepoužívejte ho. V takovém případě spotřebič neotevírejte, ale zašlete ho do nejbližší autorizované opravy nebo se spojte se zákaznickým oddělením Rowenta.

ELEKTRICKÉ NAPÁJENÍ

- Ujistěte se, že napájecí napětí spotřebiče odpovídá napětí Vaší elektroinstalaci: tato informace je uvedena na vysavači.
- Spotřebič vypněte a odpojte vytažením z elektrické zásuvky:
 - okamžitě po použití,
 - před každou výměnou příslušenství,
 - před každým čištěním, údržbou nebo výměnou filtru.

OPRAVY

Opravy mohou provádět pouze odborníci s použitím originálních náhradních dílů. Vámi prováděná oprava spotřebiče může uživateli způsobit vážné nebezpečí.

2. POPIS

- a- Vodorovné parkování
b- Svislé parkování
- Pedál zapnout/vypnout
- Elektronický regulátor výkonu*
- Pedál navijáku šňůry
- Výstupní vzduchová mřížka
- a- Svislá přepravní rukojeť
b- Držadlo pro vodorovné přenášení
- Prostor na nádobu na prach
- Kryt
- Otvor saní
- Příklopka otvoru krytu
- Ochranná mřížka motoru
- Mikrofiltr* (ref. ZR0054 01)
- Schránka na prach
 - a- místo pro uchopení,
 - b- kryt,
 - c- klips pro otevření krytu ze schránky,
 - d- klips pro otevření kazety HEPA filtru,
- Kazeta HEPA filtru (ref. ZR0054 01):
 - a + a bis- Černý pěnový filtr,
 - b- HEPA filtr,
- Prachový separátor,
- Držák prachového separátoru,

* Podle modelu vysavače: jedná se o vybavení, která mají pouze některé modely, nebo o příslušenství, které je možné přikoupit.

17. Pojistka držáku prachového separátoru
18. Příslušenství 3 c 1 (ref. ZR0054 01):
 - a- čisticí štěteček odprašovače
 - b- škrabka HEPA filtru + příslušenství pro uvolnění prachového separátoru

Standardní příslušenství:

- 19 a. Ohebná hadice s hubicí, mechanickou regulací výkonu*
- b. Ohebná hadice s hubicí, mechanickou regulací výkonu a zabudovaným kartáčem*

20. Teleskopická trubice*
21. Trubice*
22. Sací hubice na všechny druhy podlah
23. Sací hubice na parkety*
24. Štěrbínová sací hubice s kartáčkovým nástavcem*
25. Sací hubice na bytové zařízení*
26. Turbokartáč*
27. Mini turbokartáč*
28. Prodlužovací trubka*

3. PŘED PRVNÍM POUŽITÍM

VYBALENÍ SPOTŘEBIČE

- Spotřebič vybalte, uschovejte si zaruční list a před prvním použitím si pozorně pročtete návod k obsluze.

RADY A DOPORUČENÍ

- Před každým použitím musí být přívodní šňůra úplně odvinutá.
- Přesvědčte se aby se přívodní šňůra nezablokovala nebo nepřišla do kontaktu s ostrými hranami.
- Pokud používáte prodlužovací šňůru, ubezpečte se, že je v dokonalém stavu a uzpůsobena výkonu Vašeho vysavače.
- Váš vysavač je vybaven ochranným prvkem zamezujícím přehřátí motoru. V některých případech (při používání hubice na křesla, sedačky...) se ochranný prvek spustí a přístroj může začít vydávat neobvyklý zvuk, jenž nemá žádný vliv na jeho funkci.
- Vysavač netaháme za přívodní šňůru, spotřebič přemístujte pomocí přepravní rukojeti.
- Spotřebič nikdy nezvedejte za přívodní šňůru.
- Spotřebič nikdy neodpojujte taháním za přívodní šňůru.
- Vysavač nikdy nezapínejte bez schránky na prach (13) ani bez kazety HEPA filtru (14): černý pěnový filtr (14a) a HEPA filtr (14b).
- Používejte pouze originální filtry Rowenta.
- Používejte pouze originální příslušenství Rowenta.
- V případě, že máte potíže se získáním příslušenství a filtrů na tento vysavač, obraťte se na zákaznické oddělení Rowenta (viz údaje na poslední stránce).
- Po každém použití vysavač vypněte a odpojte ze sítě.
- Pokaždé před prováděním údržby nebo čištěním vysavač vypněte a odpojte ze sítě.

4. POUŽITÍ

SMONTOVÁNÍ JEDNOTLIVÝCH PRVKŮ SPOTŘEBIČE

- Ohebnou hadici (19) zasuněte do sacího otvoru (9) a otočte až k blokování – obr. 1.
- Pro zpětné vytažení ji otočte v opačném směru a táhněte – obr. 2.
- Pokud je vysavač vybaven teleskopickou trubicí* (20): zatlačte regulační knoflík směrem dopředu, vytáhněte požadovanou délku trubice a knoflík uvolněte, trubice se zablokuje v požadované poloze – obr. 3a. Drážka na prodlužovací trubce* (28), pokud je potřeba. Jinak obě trubice* (21) propojte lehkým pootočením – obr. 3b.
- Na konec trubice připevněte vhodné příslušenství:
 - Na koberce a textilní povrchy: použijte sací hubici (22) v poloze se zasunutým kartáčem – obr. 4.
 - Na parkety a hladké povrchy: použijte sací hubici (22) v poloze s vysunutým kartáčem - obr. 4.
- nebo použijte přímo sací hubici na parkety* (23).
- U koutů a obtížně přístupných míst: použijte štěrbinovou sací hubici, kterou lze v ploché poloze doplnit kartáčem* (24).
- Pro čalounění a jemné povrchy: použijte nástavec pro štěrbinu s možností výměny za kartáč* (24) nebo hubici pro čalounění* (25), nebo kartáč zabudovaný do hubice 19b* (podle modelu).

Pozor! Před výměnou příslušenství vysavač vždy vypněte a odpojte ze sítě.

PŘIPOJENÍ PŘÍVODNÍ ŠŤŮRY DO SÍTĚ A UVEDENÍ SPOTŘEBIČE DO PROVOZU

- Šňůru odviňte v celé délce, vysavač připojte do sítě – obr. 6 a stiskněte pedál zapnout/vypnout (2) – obr. 7.
- Nastavte výkon sání:
 - s elektronickým regulátorem výkonu* (3): výkon sání nastavte otáčením knoflíku elektronického regulátoru*: pro podlahy do maximální polohy a pro nábytek a jemné tkaniny do minimální polohy – obr. 8.
 - s mechanickým regulátorem výkonu vodící trubice: k ručnímu snížení výkonu sání otevřete klapku regulačního kurzoru, např.: pro křehké povrchy ... - obr. 9.

ULOŽENÍ A PŘEPRAVA SPOTŘEBIČE

- Po použití vysavače vypněte stisknutím pedálu zapnout/vypnout (2) a odpojte jej ze sítě – obr. 10. Šňůru uklidte stisknutím pedálu navijáku (4) – obr. 11.
- Ve svislé poloze umístěte sací hubici (22) do úklidového prostoru pod spotřebičem (1b) – obr. 12.
- Ve vodorovné poloze umístěte sací hubici (22) do úklidového prostoru za spotřebičem (1a) – obr. 13.
- Vysavač snadno přesunete pomocí přepravních rukojetí (6a nebo 6b).



5. ČIŠTĚNÍ A ÚDRŽBA

Důležité upozornění: Před údržbou nebo čištěním vysavače jej vždy vypněte a odpojte od sítě.

1. VYPRÁZDNĚTE A VYČISTĚTE SCHRÁNKU NA PRACH (13) A ČERNÝ PĚNOVÝ FILTR (14a)

- Vyndejte hadici (19) ze sacího otvoru (9) – obr. 2.
- Otevřete kryt (8) svého vysavače – obr. 14.
- Vyměňte schránku na prach (13) z úložného prostoru (7) pomocí místa pro uchopení (13a) – obr. 15.

1.1 VYPRÁZDNĚTE SCHRÁNKU NA PRACH

Vyprázdněte schránku na prach (13) po každém použití.

- Zatáhněte za klips pro otevření schránky na prach (13c) a otevřete ji – obr. 16.
- Zvedněte kryt (13b) – obr. 17, potom vyprázdněte schránku do popelnice – obr. 18a.
- Zkontrolujte, zda ve schránce není žádný prach a potom otřete okraje schránky – obr. 18b.
- Schránku na prach (13) zase zavřete a dejte ji do úložného prostoru (7) – obr. 28b.

1.2 ČIŠTĚNÍ ČERNÉHO PĚNOVÉHO FILTRU (14a)

Důležité upozornění!

V zájmu optimálního výkonu Vašeho vysavače vyčistěte pěnovku (14a) po každém vyprázdnění schránky na prach (13).

- Zatáhněte současně za klipsy pro otevření kazety HEPA filtru (13d) – obr. 19a.
- Oddělte černý pěnový filtr (14a) od HEPA filtru (14b) – obr. 19b.
- Promyjte černý pěnový filtr (14a) pod proudem čisté tekoucí vody z kohoutku, vymačkejte jej jako houbu na mytí a nechte jej vysušit po dobu 12 h – obr. 29.
- Když je filtr zcela suchý, složte kazetu HEPA filtru (14): černý pěnový filtr (14a) a HEPA filtr (14b) pod schránkou na prach (13) – obr. 28a, potom vraťte schránku do úložného prostoru (7) – obr. 28b.

Pozor! Černý pěnový filtr (14a) lze vrátit do přístroje, až zcela vyschne.

Během sušení černého pěnového filtru (14a) můžete svůj vysavač používat s náhradním černým pěnovým filtrem: (14a bis).

1. 3. VYČISTĚTE SCHRÁNKU NA PRACH (13) A SEPARÁTOR VZDUCH/PRACH (15)

Důležité upozornění: Schránku na prach (13) a prachový separátor (15) čistěte každý měsíc.

- Zatáhněte za klips pro otevření schránky na prach (13c) a otevřete ji – obr. 16.
- Zvedněte kryt (13b) – obr. 17, potom vyprázdněte schránku do popelnice – obr. 18a.
- Po vyprázdnění prachu ze schránky do popelnice – obr. 18a, uvolněte kazetu HEPA filtru (14), a to současným zatáhnutím za klipsy pro otevření (13d), které se nacházejí po stranách schránky – obr. 19a.
- Vyměňte kazetu HEPA filtru (14) – obr. 19b.
- Otočte schránku a vložte příslušenství* (18b) do otvoru pro pojistku držáku prachového separátoru (17) – obr. 20.
- Otevřete a dodržujte přitom směr pro uvolnění (☞) – obr. 21.
- Vyměňte držák prachového separátoru (16) – obr. 22.
- Uvolněte a potom vyjměte prachový separátor (15), dodržujte přitom směr pro uvolnění (☞) – obr. 23.
- Poté dejte schránku na prach (13), držák prachového separátoru (16) a prachový separátor (15) pod čistou nebo saponátovou vodu – obr. 24a. Otřete je hadříkem – obr. 24b.
- Když jsou suché, vložte a zajistěte prachový separátor (15) na držák prachového separátoru (16), dodržujte přitom směr pro zajištění (☑) – obr. 25.
- Vložte je zpět na schránku na prach (13) – obr. 26.
- Vložte příslušenství * (18b) do otvoru pro pojistku držáku prachového separátoru (17) – obr. 20.
- Uzavřete a dodržujte přitom směr pro zajištění (☑) – obr. 27.
- Zajistěte kazetu HEPA filtru (14) (černý pěnový filtr (14a) + HEPA filtr (14b)) do schránky – obr. 28a.
- Zavřete schránku na prach (13) a vraťte ji na místo uložení (7) – obr. 28b.

* Podle modelu vysavače: jedná se o vybavení, která mají pouze některé modely, nebo o příslušenství, které je možné přikoupit.

2. VYČISTĚTE HEPA FILTR (14b)

Vzduch, který vdechujeme, obsahuje částice, které mohou být alergeny: larvy a výkaly roztočů, plísňe, pyl, trus a zbytky zvířat (chlupy, kůže, sliny, moč). Ty nejmenější částice pronikají do hloubky dýchacího aparátu, kde mohou následně způsobovat zánět a negativně ovlivňovat celkovou dýchací funkci. Pomocí filtrů HEPA (High Efficiency Particulate Air Filter, tedy vysoce účinné filtry vzduchových částic) lze tyto nejmenější částice zachytit. Díky filtru HEPA je vzduch vypouštěný v místnosti zdravější než vzduch nasávaný.

Důležité upozornění! Kazetu HEPA filtru (14): černý pěnový filtr (14a) a HEPA filtr (14b) čistěte každý měsíc.

- Vyndejte hadici (19) ze sacího otvoru (9) - obr. 2.
- Otevřete kryt (8) svého vysavače.
- Vyjměte schránku na prach (13) z úložného prostoru (7) pomocí místa pro uchopení (13a) - obr. 15.
- Zatáhněte současně za klipsy pro otevření kazety HEPA filtru (13d) - obr. 19a.
- Oddělte černý pěnový filtr (14a) od HEPA filtru (14b) - obr. 19b.
- Otočte HEPA filtr (14b) a vyklepejte jej do popelnice - obr. 30.
- Dále filtr otřete pomocí příslušenství* (18b) pod vlažnou vodou a potom nechte HEPA filtr vysušit po dobu 24 h - obr. 31.
- Když je filtr zcela suchý, složte kazetu HEPA filtru (14): černý pěnový filtr (14a) a HEPA filtr (14b) pod schránkou na prach (13) - obr. 28a, potom vraťte schránku do úložného prostoru (7) - obr. 28b.
- Dbejte na to, aby byl HEPA filtr (14b) před vrácením do přístroje zcela suchý.

Pozor! Dbejte na to, aby před dalším uvedením přístroje do chodu byl celý filtrační systém ve správné poloze.

3. VYMĚŇTE FILTRAČNÍ SYSTÉM (REF. ZR0054 01)

Důležité! Vyměňte filtrační systém (ref. ZR0054 01) 1 krát za rok (podle frekvence používání).

- Vyndejte hadici (19) ze sacího otvoru (9) - obr. 2.
- Otevřete kryt (8) svého vysavače.
- Vyjměte schránku na prach (13) z úložného prostoru (7) - obr. 15.

3. 1. KAZETA HEPA FILTRU (14)

- Zatáhněte současně za klipsy pro otevření kazety HEPA filtru (13d) - obr. 19a.
- Oddělte černý pěnový filtr (14a) od HEPA filtru (14b) - obr. 19b.
- Jestliže je kazeta HEPA filtru (14) (černý pěnový filtr (14a) a HEPA filtr (14b)) poškozená, vyhodte ji do popelnice - obr. 32 a nahraďte ji novou kazetou HEPA filtru (ref. ZR0054 01).
- Složte kazetu HEPA filtru (14): černý pěnový filtr (14a) a HEPA filtr (14b) pod schránkou na prach (13) - obr. 28a., potom vraťte schránku do úložného prostoru (7) - obr. 28b.

3. 2. MIKROFILTR (12)

- Otevřete ochrannou mřížku motoru (11) - obr. 33a.
- Oddělte mikrofiltr* (12) od ochranné mřížky motoru (11) - obr. 33b.
- Vyhodte mikrofiltr* (12) do popelnice - obr. 33c a nahraďte jej novým mikrofiltrem (REF. ZR0054 01).
- Nový mikrofiltr* (12) umístěte na ochrannou mřížku motoru (11) - obr. 33d.
- Vložte čepy ochranné mřížky motoru (11) do zářezů v úložném prostoru prachového zásobníku (7) - obr. 33d.
- Zajistěte ochrannou mřížku motoru (11) - obr. 33e.
- Zkontrolujte správnou polohu mikrofiltru* (12) a ochranné mřížky motoru (11), teprve potom opět zavřete kryt (8).

VYČISTĚTE VYSAVAČ

- Tělo vysavače a příslušenství otřete jemným a navlhčeným hadříkem, potom nechte uschnout.
- Kryt otřete suchým hadříkem - obr. 34.
- Nepoužívejte čisticí, agresivní nebo abrazivní prostředky.

6. ODSTRANĚNÍ PORUCHY

Důležité: Pokud vysavač nefunguje jak by měl, před kontrolou jej vypněte stisknutím pedálu zapnout/vypnout.

POKUD VYSAVAČ NELZE UVÉST DO PROVOZU

- Spotřebič není napájený elektrickým proudem: zkontrolujte, zda je správně zapojený v síti.

JESTLIŽE VÁŠ VYSAVAČ NEVYSÁVÁ

- Příslušenství nebo hadice (19) jsou ucpané: uvolněte příslušenství nebo hadici (19).

* Podle modelu vysavače: jedná se o vybavení, která mají pouze některé modely, nebo o příslušenství, které je možné přikoupit.

- Zkontrolujte, zda je nasazena schránka na prach (13) a zda je ve správné poloze.
- Kryt je špatně uzavřený: zkontrolujte nasazení schránky na prach (13) a znovu zavřete kryt (8).

JESTLIŽE VÁŠ VYSAVAČ VYSÁVÁ HŮŘE, JE HLUČNÝ, PÍSKÁ

- Příslušenství nebo hadice jsou částečně ucpané: uvolněte příslušenství nebo hadici (19).
 - Schránka na prach je plná: vyprázdněte ji (viz kapitola ČIŠTĚNÍ A ÚDRŽBA).
 - Filtrační systém je zanesený: vyčistěte kazetu HEPA filtru (14) (viz kapitola ČIŠTĚNÍ A ÚDRŽBA).
- Jestliže problém přetrvává, vyměňte filtrační systém (viz kapitola ČIŠTĚNÍ A ÚDRŽBA).
- Elektronický ovladač výkonu (3) je na minimální poloze: pomocí elektronického ovladače výkonu zvýšte výkon (nikoliv však při vysávání jemných tkanin).
 - Je otevřený mechanický ovladač výkonu: zavřete mechanický ovladač výkonu na trubici - obr. 9.
 - Zkontrolujte, zda je schránka na prach (13) správně nasazena v úložném prostoru prachového zásobníku (7).

JESTLIŽE NELZE ZAVŘÍT KRYT

- Zkontrolujte, zda je schránka na prach (13) správně nasazena v úložném prostoru prachového zásobníku (7).

JESTLIŽE SE NESNADNO MANIPULUJE SE SACÍM NÁSTAVCEM

- Otevřete mechanický ovladač výkonu na trubici nebo snižte výkon vysavače - obr. 9.
- Zkontrolujte, zda poloha (kartáč zasunutý/kartáč vysunutý) sacího nástavce (22) odpovídá čištěnému povrchu.

JESTLIŽE NELZE NAVINOUT NAPÁJECÍ ŠŤŮRU PO CELÉ DÉLCE

- Napájecí šňůra se navívá pomalu: vytáhněte ji a stiskněte tlačítko pro navinutí šňůry (4).

POKUD SE VÁŠ VYSAVAČ BĚHEM VYSÁVÁNÍ VYPNE:

- Sepnula se tepelná pojistka. Zkontrolujte, zda trubka a hadička nejsou ucpané, nebo zda nádobka na prach nebo filtr nejsou plné. Před dalším zapnutím vysavače jej nechte 30 minut vychladnout.

Pokud problém přetrvává, svěřte vysavač nejbližší autorizované opravně Rowenta. Seznam autorizovaných servisních středisek získáte ve středisku pro spotřebitele společnosti Rowenta, kontakt na toto středisko najdete v příloženém mezinárodně platném záručním listě.

ZÁRUKA

- Tento spotřebič je určený výhradně k šetrnému použití jako domácí spotřebič. V případě nevhodného použití nebo použití v rozporu s návodem k obsluze, výrobce nenese žádnou odpovědnost a záruka zaniká.
- Před prvním použitím si pozorně přečtete návod k obsluze spotřebiče: použití, které je v rozporu s návodem k obsluze, zbavuje Rowentu veškeré odpovědnosti.

7. ŽIVOTNÍ PROSTŘEDÍ

- Ve shodě s platnými předpisy musí být každý spotřebič mimo provoz s konečnou platností znehodnocen: před odstraněním spotřebiče do odpadu odpojíme a odřízneme přívodní šňůru.
- Životní prostředí: Směrnice 2002/95/ES.

Podílejte se na ochraně životního prostředí!

① Spotřebič obsahuje řadu recyklovatelných materiálů nebo materiálů, které se dají zhodnotit.

➡ Svěřte spotřebič za účelem zpracování těchto surovin do sběrného střediska.



Na daný vysavač bylo v souladu se zákonem č. 22/1997 Sb. vydáno prohlášení o shodě. Vysavač odpovídá harmonizovaným technickým normám a nařízením vlády : C. 168/1997 Sb. elektrická zařízení nízkého napětí, C. 169/1997 Sb. - elektromagnetická kompatibilita, C. 9/2002 Sb. - emise hluku. Hodnota naměřeného hluku činí: 86 dB(A). Příklad je určen pouze pro vysávání v domácnosti. Při používání přístroje mimo domácnost je uživatel povinen dodržovat lhůty pravidelných kontrol a revizí dle normy ČSN 33 1610, «Elektrotechnické předpisy. Revize a kontroly elektrických spotřebičů během jejich používání.»

1. BEZPEČNOSTNÉ POKYNY

Aby bola zabezpečená Vaša bezpečnosť, tento prístroj zodpovedá platným normám a nariadeniam (smernici o nízkom napätí, elektromagnetickej kompatibilite, životnom prostredí, ap.).

Tento prístroj nesmú používať osoby (vrátane detí) so zníženými fyzickými, zmyslovými alebo rozumovými schopnosťami, nedostatkom skúseností a znalostí, ak neboli oboznámené s používaním prístroja alebo nepracujú pod dohľadom osoby zodpovednej za ich bezpečnosť. Je potrebné dohliadať na deti, aby ste si boli istí, že sa s týmto zariadením nehrajú.

Tento prístroj smú používať deti staršie ako 8 rokov a osoby so zníženými fyzickými, zmyslovými alebo rozumovými schopnosťami, nedostatkom skúseností a znalostí, ak im boli poskytnuté pokyny na bezpečné používanie prístroja a porozumeli možným rizikám spojeným s jeho používaním. Deti sa nesmú hrať so spotrebičom. Čistenie a údržbu, ktorú má vykonať používateľ, nesmú vykonávať deti bez dozoru. Prístroj a elektrický kábel uchovávajú mimo dosahu detí.

Nepoužívajte tento prístroj, ak je napájací kábel poškodený. Aby sa zabránilo nebezpečenstvu, musí byť zostava navijacieho bubna a kábla vymenená výhradne v servisnom stredisku Rowenta.

PODMIENKY POUŽÍVANIA

- Tento vysávač patrí medzi elektrické prístroje: musí sa používať v normálnych podmienkach.
 - Prístroj používajte a skladujte mimo dosahu detí. Zapnutý prístroj nikdy nenechávajte bez dozoru.
 - Nadstavec ani koniec rúrky nedávajte do blízkosti očí ani uší.
 - **Nevsávajte mokré podlahy, vodu ani kvapaliny bez ohľadu na ich povahu, teplé materiály, veľmi jemné materiály (sadra, cement, popol...), veľké kusy ostrého odpadu (sklo), škodlivé látky (riedidlá, moridlá...), agresívne látky (kyseliny, čistiace prostriedky...), vznetlivé a výbušné látky (na báze benzínu alebo alkoholu).**
 - Prístroj nikdy neponárajte do vody, nelejte naň vodu a neskladujte ho vonku.
 - Prístroj nepoužívajte, ak spadol a je viditeľne poškodený alebo ak nefunguje správne.
- V tomto prípade prístroj neotvárajte, ale zanešte ho do najbližšieho autorizovaného servisného strediska, alebo kontaktujte autorizované servisné stredisko spoločnosti Rowenta.

ELEKTRICKÉ NAPÁJANIE

- Skontrolujte, či napájacie napätie tohto vysávača skutočne zodpovedá napätiu Vašej elektrickej siete: túto informáciu nájdete na spodnej strane vysávača.
- Vypnite a odpojte prístroj od elektrickej siete vytiahnutím zástrčky zo zásuvky:
 - okamžite po používaní,
 - pred každou výmenou príslušenstva,
 - pred každým čistením, údržbou alebo výmenou filtra.

OPRAVY

Opravy môžu vykonávať iba odborníci a musia sa používať originálne náhradné diely. Svojpomocná oprava prístroja môže byť pre užívateľa nebezpečná.

2. POPIS

- a – Horizontálna parkovacia poloha
b – Vertikálna parkovacia poloha
- Tlačidlo Zapnúť/Vypnúť
- Elektronický regulátor výkonu*
- Tlačidlo na navíjanie kábla
- Mriežka na výstupe vzduchu
- a – Rukoväť na prenos vo vertikálnej polohe
b – Pohyblivá rúčka na vodorovné prenášanie
- Priestor pre prachové vrecko
- Veko
- Nasávací otvor
- Páčka na otvorenie veka
- Ochranná mriežka motora
- Mikrofilter* (ref. číslo ZR0054 01)
- Prachová nádoba
a – úchopná časť,
b – Veko,
c – Spony na otvorenie veka nádoby
d – Spony na otvorenie kazety filtra HEPA,

* Podľa modelu: ide o špecifické príslušenstvo istých modelov alebo o príslušenstvo, ktoré si môžete dokúpiť.

14. Kazeta filtra HEPA (ref. číslo ZR0054 01):
 - a + a bis – Čierny penový filter
 - b – Filter HEPA
15. Oddelovač prachu,
16. Držiak oddelovača prachu,
17. Západka držiaka oddelovača prachu
18. Príslušenstvo 3 v 1 (ref. číslo ZR0054 01):
 - a – Čistiaca kefa odľučovača prachu
 - b – Škrabadlo na filter HEPA + príslušenstvo na odistenie oddelovača prachu

- Standardné príslušenstvo:
 - 19 a. Ohybná hadica s dýzou, mechanické ovládanie výkonu*
 - b. Ohybná hadica s dýzou, mechanické ovládanie výkonu a zabudovaná kefa*
 20. Teleskopická rúrka*
 21. Rúrky*
 22. Nádstavec pre všetky druhy podláh
 23. Nádstavec na parkety*
 24. Úzky nádstavec, ktorý je možné zmeniť na malú kefu*
 25. Nádstavec na čalúnenie*
 26. Turbokefa*
 27. Malá turbokefa*
 28. Predĺžovacia hadica*

3. PRED PRVÝM POUŽITÍM

VYBALENIE

- Prístroj vybalte, odložte si záručný list a pred prvým použitím vysávača si pozorne prečítajte návod na použitie.

RADY A PREVENTÍVNE OPATRENIA

- Pred každým použitím je potrebné kábel úplne vytiahnuť.
- Dbajte na to, aby sa nezachytil ani neotieral o ostré hrany.
- Ak používate predĺžovací kábel, skontrolujte, či je v dobrom stave a či je jeho priemer prispôsobený výkonu Vášho vysávača.
- Tento prístroj je vybavený ochranným systémom, ktorý chráni motor pred prehriatím. V niektorých prípadoch (používanie trúbky na kreslo, sedadla...) sa ochranný systém spustí a prístroj bude vydávať nezvyčajný hluk, ktorý nie je závažný.
- Vysávač pri premiestňovaní neťahajte za kábel, prístroj premiestňujte pomocou rukoväte určenej na prenos.
- Prístroj nedvíhajte za kábel.
- Pri odpájaní prístroja z elektrickej siete nikdy neťahajte za kábel.
- Vysávač nikdy nezapínajte bez prachovej nádoby (13) ani bez kazety filtra HEPA (14): čierny penový filter (14a) a filter HEPA (14b).
- Používajte iba originálne filtre od spoločnosti Rowenta.
- Používajte iba originálne príslušenstvo od spoločnosti Rowenta.
- V prípade, že budete mať problémy pri zaobstarávaní príslušenstva a filtrov pre tento vysávač, obráťte sa na zákaznický servis spoločnosti Rowenta (kontaktné informácie nájdete na zadnej strane).
- Vysávač po každom použití vypnite a odpojte z elektrickej siete.
- Pred údržbou alebo čistením vysávač vždy vypnite a odpojte z elektrickej siete.

4. POUŽÍVANIE

ZMONTOVANIE DIELOV PRÍSTROJA

- Silne zatlačte hadicu (19) do sacieho otvoru (9) a otáčajte až do jej zablokovania – obr. 1.
- Pre vybratie hadice otočte v opačnom smere a potiahnite von – obr. 2.
- Ak je vysávač vybavený teleskopickou rúrkou* (20): nastavovacie tlačidlo posuňte dopredu, zvolte si požadovanú dĺžku rúrky a tlačidlo potom pusťte, aby sa zaistilo – obr. 3a. Ak je to potrebné, nasadte predĺžovaciu hadicu* (28). Ak nie je vybavený teleskopickou rúrkou, jemným zatočením spojte dve rúrky* (21) – obr. 3b.
- Na koniec rúrky nasadte príslušenstvo, ktoré Vám vyhovuje:
 - Koberce a kovaly: nádstavec (22) použite v polohe, keď je kefa zasunutá - obr. 4.
 - Parkety a hladké podlahy: nádstavec (22) použite v polohe, keď je kefa vysunutá - obr. 4. alebo použite priamo nádstavec na parkety* (23).
 - Zákutia a ťažko prístupné miesta: použite úzku stranu úzkeho nadstavca, ktorý je možné zmeniť na malú kefu* (24).
 - Pre čalúnené a jemné povrchy: použite štrbinovú hubicu zameniteľnú za kefu* (24) alebo dýzu na čalúnenie* (25), alebo kefu s dýzou 19b* (v závislosti od modelu).

Pozor! Pred výmenou príslušenstva vysávač vždy vypnite a odpojte z elektrickej siete.

ZAPOJENIE KÁBLA A ZAPNUTIE PRÍSTROJA

- Kábel úplne vytiahnite, vysávač zapojte do elektrickej siete – obr. 6 a stlačte tlačidlo Zapnúť/Vypnúť (2) – obr. 7.
- Nastavte výkon nasávania:
 - pomocou elektrického regulátora výkonu* (3): výkon nasávania nastavte otáčaním elektronického regulátora*: do polohy max. pri

podlahách a do polohy min. pri nábýtku a jemných látkach – obr. 8.
 - mechanickým regulátorom výkonu na trúbke: regulačnú klapku otvorte, aby ste manuálne znížili výkon nasávania, napr.:
 na citlivých povrchoch... - obr. 9.

SKLADOVANIE A PREPRAVA PRÍSTROJA

- Po použití vysávač vypnite stlačením tlačidla Zapnúť/Vypnúť (2) a odpojte ho z elektrickej siete – obr. 10. Kábel navinite stlačením tlačidla na navíjanie kábla (4) - obr. 11.
- Nadstavec (22) vložte vo vertikálnej polohe do drážky na spodnej strane prístroja (1b) - obr. 12.
- Nadstavec (22) vložte v horizontálnej polohe do drážky na zadnej strane prístroja (1a) - obr. 13.
- Prenášajte jednoducho svoj vysávač vďaka jeho rúčkam na prenášanie (6a alebo 6b).

5. ČISTENIE A ÚDRŽBA

Dôležité upozornenie: Pred údržbou alebo čistením vysávača vždy vypnite a odpojte z elektrickej siete.

1. VYPRÁZDNENIE A OČISTENIE PRACHOVEJ NÁDOBY (13) A ČIERNEHO PENOVÉHO FILTRA (14a)

- Hadicu (19) vyberte z nasávacieho otvoru (9) - obr. 2.
- Otvorte veko vysávača (8) – obr. 14.
- Pomocou úchopnej časti (13a) vyberte prachovú nádobu (13) z príslušného priestoru (7) - obr. 15.

1.1. VYPRÁZDNENIE PRACHOVEJ NÁDOBY

Prachovú nádobu (13) vyprázdňte po každom použití.

- Prachovú nádobu otvoríte potiahnutím za sponu na otvorenie prachovej nádoby (13c) - obr. 16.
- Zložte veko (13b) - obr. 17 a nádobu vysypte do odpadového koša - obr. 18a.
- Dbajte na to, aby v nádobe neostal žiaden prach a následne očistite okraj nádoby - obr. 18b.
- Prachovú nádobu (13) znova zatvorte a vložte do príslušného priestoru (7) – obr. 28b.

1.2 ČISTENIE ČIERNEHO PENOVÉHO FILTRA (14a)

Dôležité upozornenie!

Aby sa zabezpečila optimálna výkonnosť vysávača, penový filter (14a) vyperte po každom vyprázdnení prachovej nádoby (13).





- Súčasne potiahnite spony na otvorenie kazety filtra HEPA (13d) - obr. 19a.
- Čierny penový filter (14a) oddelte od filtra HEPA (14b) - obr. 19b.
- Čierny penový filter (14a) vyperte pod čistou tečúcou vodou, vyžmýkajte ho ako špongiu a nechajte schnúť 12 hod. - obr. 29.
- Keď je filter úplne vyschnutý, zložte kazetu filtra HEPA (14): čierny penový filter (14a) a filter HEPA (14b) dajte pod prachovú nádobu (13) – obr. 28a a nádobu potom znova vložte do príslušného priestoru (7) – obr. 28b.

Upozornenie!! Čierny penový filter (14a) môžete do prístroja vložiť iba vtedy, keď je úplne suchý.

Počas sušenia čierneho penového filtra (14a) môžete do vysávača vložiť náhradný čierny penový filter (14a bis), aby ste vysávač mohli používať.

1.3. ČISTENIE PRACHOVEJ NÁDOBY (13) A ODDELOVAČA VZDUCHU A PRACHU (15)

Dôležité upozornenie: Prachovú nádobu (13) a oddeľovač prachu (15) čistite každý mesiac.

- Prachovú nádobu otvoríte potiahnutím za sponu na otvorenie prachovej nádoby (13c) - obr. 16.
- Zložte veko (13b) - obr. 17 a nádobu vysypte do odpadového koša - obr. 18a.
- Keď ste obsah prachovej nádoby vysypali do odpadového koša - obr. 18a, súčasne potiahnite za otváracie spony (13d) umiestnené na bokoch nádoby a odopnite kazetu filtra HEPA (14) – obr. 19a.
- Vyberte kazetu filtra HEPA (14) - obr. 19b.
- Nádobu znova vložte na miesto a príslušenstvo* (18b) vložte do drážky na západke držiaka oddeľovača prachu (17) – obr. 20.
- Pri otváraní dodržiavajte smer odistenia () – obr. 21.
- Vyberte držiak oddeľovača prachu (16) – obr. 22.
- Oddeľovač prachu (15) najprv odopnite a potom vyberte, pričom dodržiavajte smer odistenia () – obr. 23.
- Prachovú nádobu (13), držiak oddeľovača prachu (16) a oddeľovač prachu (15) potom umyte v čistej alebo saponátovej vode – obr. 24a. Osušte ich pomocou suchej handričky - obr. 24b.
- Po vyschnutí oddeľovač prachu (15) vložte do držiaka oddeľovača prachu (16) a zaistite ho, pričom dodržiavajte smer zaistenia () – obr. 25.
- Namontujte ich na prachovú nádobu (13) – obr. 26.
- Príslušenstvo* (18b) vložte do drážky do západke držiaka oddeľovača prachu (17) – obr. 20.
- Pri zatváraní dodržiavajte smer zaistenia () – obr. 27.
- Kazetu filtra HEPA (14) (čierny penový filter (14a) + filtre HEPA (14b)) pripnite na nádobu – obr. 28a.
- Prachovú nádobu (13) znova zatvorte a vložte do príslušného priestoru (7) – obr. 28b.

* Podľa modelu: ide o špecifické príslušenstvo istých modelov alebo o príslušenstvo, ktoré si môžete dokúpiť.

2. ČISTENIE FILTRA HEPA (14b)

Vzduch, ktorý dýchame, obsahuje častičky, ktoré môžu mať alergický účinok: larvy a vajíčky roztočov, plesne, peľ, výpary a zvieracie

zvyšky (chlpy, koža, sliny, moč). Najjemnejšie častičky sa dostanú hlboko do dýchacieho ústrojenstva, kde môžu spôsobiť zápal a ovplyvniť celkovú dýchaciu funkciu.

Filtry HEPA (High Efficiency Particulate Air Filter, teda vysokoúčinné vzduchové filtre) umožňujú zachytávať najjemnejšie častičky. Vďaka filtru HEPA je vzduch vypúšťaný do miestnosti čistejší ako nasávaný vzduch.

Dôležité upozornenie! Pristúpte k čisteniu kazety filtra HEPA (14): čierny penový filter (14a) a filter HEPA (14b) čistíte každý mesiac.

- Hadicu (19) vyberte z nasávacieho otvoru (9) - obr. 2.
- Otvorte veko vysávača (8).
- Pomocou úchopnej časti (13a) vyberte prachovú nádobu (13) z príslušného priestoru (7) - obr. 15.
- Súčasne potiahnite spony na otvorenie kazety filtra HEPA (13d) - obr. 19a.
- Čierny penový filter (14a) oddelte od filtra HEPA (14b) - obr. 19b.
- Filter HEPA (14b) otočte a vysypte do odpadového koša - obr. 30.
- Následne filter oškrabte pod letnou vodou príslušenstvom* (18b) a potom nechajte filter HEPA 24 hod. schnúť - obr. 31.
- Keď je filter úplne vyschnutý, zložte kazetu filtra HEPA (14): čierny penový filter (14a) a filter HEPA (14b) dajte pod prachovú nádobu (13) - obr. 28a a nádobu potom znova vložte do príslušného priestoru (7) - obr. 28b.
- Dbajte na to, aby bol filter HEPA (14b) pred vkladáním do prístroja úplne suchý.

Upozornenie! Dbajte na to, aby bol filtračný systém správne umiestnený, a až potom prístroj zapnite.

3. VÝMENA FILTRAČNÉHO SYSTÉMU (REF. ČÍSLO ZR0054 01).

Dôležité! Vymeňte filtračný systém (ref. ZR0054 01) 1 krát za rok (podľa frekvencie používania)

- Hadicu (19) vyberte z nasávacieho otvoru (9) - obr. 2.
- Otvorte veko vysávača (8).
- Prachovú nádobu (13) vyberte z príslušného priestoru (7) - obr. 15.

3.1. KAZETA FILTRA HEPA (14)

- Súčasne potiahnite spony na otvorenie kazety filtra HEPA (13d) - obr. 19a.
- Čierny penový filter (14a) oddelte od filtra HEPA (14b) - obr. 19b.
- V prípade, že je kazeta filtra HEPA (14) (čierny penový filter (14a) + filtre HEPA (14b)) poškodená, zahodte ju do odpadového koša - obr. 32 a nahradte ju novou kazetou filtra HEPA (ref. číslo ZR0054 01).
- Zložte kazetu filtra HEPA (14): čierny penový filter (14a) a filter HEPA (14b) dajte pod prachovú nádobu (13) - obr. 28a a nádobu potom vložte do príslušného priestoru (7) - obr. 28b.

3.2. MIKROFILTER (12)

- Otvorte ochrannú mriežku motora (11) - obr. 33a.
- Mikrofilter* (12) oddelte od ochrannej mriežky motora (11) - obr. 33b.
- Mikrofilter* (12) zahodte do odpadového koša - obr. 33c a nahradte ho novým mikrofiltrom (ref. číslo ZR0054 01).
- Nový mikrofilter* (12) založte do ochrannej mriežky motora (11) - obr. 33d.
- Količky ochrannej mriežky motora (11) vložte do otvorov priestoru pre prachovú nádobu (7) - obr. 33d.
- Zaisťte ochrannú mriežku motora (11) - obr. 33e.
- Dbajte na to, aby pred opätovným zatvorením veka (8) bol správne umiestnený mikrofilter* (12) a ochranná mriežka motora (11).

ČISTENIE VYSÁVAČA

- Telo vysávača a príslušenstvo utrite jemnou vlhkou handričkou a potom ich osušte.
- Veko utrite suchou handričkou - obr. 34.
- Nepoužívajte agresívne ani drsné čistiace prostriedky.

6. ODSTRANOVANIE PORÚCH

Dôležité upozornenie: Keď vysávač správne nefunguje, alebo pred akokoľvek kontrolou, vysávač vypnite stlačením tlačidla Zapnúť/Vypnúť.

AK SA VYSÁVAČ NEDÁ ZAPNÚŤ

- Prístroj nie je zapojený v sieti: skontrolujte, či je prístroj správne zapojený.

AK VYSÁVAČ NEVYSÁVA

- Je upchané príslušenstvo alebo hadica (19): príslušenstvo alebo hadicu (19) vyčistite.

* Podľa modelu: ide o špecifické príslušenstvo istých modelov alebo o príslušenstvo, ktoré si môžete dokúpiť.

- Skontrolujte, či je prachová nádoba (13) založená a či je správne zložená.
- Veko je nesprávne zatvorené: skontrolujte umiestnenie prachovej nádoby (13) a veko (8) znova zatvorte.

AK VYSÁVAČ SAJE MENEJ, HUČÍ A PÍSKA

- Je čiastočne upchané príslušenstvo alebo hadica: príslušenstvo alebo hadicu (19) vyčistite.
 - Prachová nádoba je plná: vysypte ju (pozri kapitolu ČISTENIE A ÚDRŽBA).
 - Filtračný systém je nasýtený: očistite kazetu filtra HEPA (14) (pozri kapitolu ČISTENIE A ÚDRŽBA).
- Ak problém pretrváva, vymeňte filtračný systém (pozri kapitolu ČISTENIE A ÚDRŽBA).
- Elektronický regulátor výkonu (3) je v polohe min.: zvýšte výkon pomocou elektronického regulátora výkonu (okrem prípadov, keď vysávate jemné látky).
 - Mechanický regulátor výkonu je otvorený: zatvorte mechanický regulátor výkonu na trubke – obr. 9.
 - Skontrolujte, či je prachová nádoba (13) správne umiestnená v príslušnom priestore pre prachovú nádobu (7).

AK SA VEKO NEDÁ ZATVORIŤ

- Skontrolujte, či je prachová nádoba (13) správne umiestnená v príslušnom priestore pre prachovú nádobu (7).

AK SA NADSTAVEC ŤAŽKO POSÚVA

- Otvorte mechanický regulátor výkonu na trubke alebo znížte výkon – obr. 9.
- Skontrolujte, či poloha (kefa zasunutá/kefa vysunutá) nadstavca pre všetky typy podláh (22) skutočne zodpovedá druhu podlahy, ktorú čistíte.

AK SA KÁBEL NEDÁ ÚPLNE NAVIŤ

- Kábel sa pri navíjaní zastavil: kábel znova vytiahnite a stlačte tlačidlo na navíjanie kábla (4).

AK VYSÁVAČ PRESTANE FUNGOVAŤ POČAS VYSÁVANIA

- Zapol sa tepelný bezpečnostný systém. Skontrolujte či rúra a hadička nie sú upchaté alebo či zberač prachu a filtre nie sú zaplnené. Vysávač nechajte pred opätovným použitím 30 minút chladnúť.

Ak problém pretrváva, vysávač zaneste do najbližšieho autorizovaného servisného strediska spoločnosti Rowenta. Zoznam autorizovaných servisných stredísk získate v stredisku pre spotrebiteľov spoločnosti Rowenta, kontakt na toto stredisko nájdete v priloženom medzinárodne platnom záručnom liste.

ZÁRUKA

- Tento prístroj je vyhradený iba na domáce používanie; v prípade nevhodného používania, alebo používania, ktoré nie je v súlade s návodom na použitie, spoločnosť nenesie žiadnu zodpovednosť a záruka neplatí.
- Pred prvým použitím prístroja si pozorne prečítajte návod na použitie: používanie, ktoré nie je v súlade s návodom na použitie, zba-vuje spoločnosť Rowenta akejkoľvek zodpovednosti.

7. ŽIVOTNÉ PROSTREDIE

- Akýkoľvek prístroj, ktorý je nepoužiteľný, sa musí rozobrať v súlade s platnými predpismi, aby nebol vôbec použiteľný: prístroj od-pojte z elektrickej siete a pred zahodením odrežte kábel.

- Životné prostredie: Smernica 2002/92/ES.

Podieľajme sa na ochrane životného prostredia!

- ① Tento prístroj obsahuje veľa zhodnotiteľných alebo recyklovateľných materiálov.

- ➡ Zaneste ho na zberné miesto, ktoré zabezpečí jeho správnu likvidáciu.



Tento spotrebič vyhovuje smerniciam 73/23 CEE a 89/336 CEE.

Na daný vysávač bolo v súlade so zákonom Č. 22/1997 Zb. vydané prehlásenie o zhode.

Vysávač zodpovedá harmonizovaným technickým normám a nariadeniu vlády: Č. 168/1997 Zb. elektrické zariadenia nízkeho napätia, Č. 169/1997 Zb. - elektromagnetická kompatibilita, Č. 9/2002 Zb. - emisie hluku. Hodnota nameraného hluku činí: 86 dB(A).

Prístroj je určený len na vysávanie v domácnosti. Pri používaní prístroja mimo domácnosti je užívateľ povinný dodržiavať lehoty pravidelných kontrol a revízií podľa normy ČSN 33 1610, «Elektrotechnické predpisy. Revízie a kontroly elektrických spotrebičov počas ich používania.»

1. BIZTONSÁGI TANÁCSOK

Az Ön biztonsága érdekében ez a készülék megfelel a hatályos szabványoknak és szabályozásoknak (kisfeszültségre, elektromágneses kompatibilitásra, környezetvédelemre stb. vonatkozó irányelvek).



A készüléket csökkent fizikai, érzékszervi vagy szellemi képességekkel rendelkező személyek (gyermeket is beleértve), illetve a kellő tapasztalattal vagy ismerettel nem rendelkező személyek csak felügyelet mellett, illetve abban az esetben használhatják, ha a biztonságu-
kért felelős személy előzetes tájékoztatást adott nekik a készülék használatára vonatkozóan. Gondoskodjon a gyermekek felügyeletéről, és ne engedje játszani őket a készülékkel. Ezt a készüléket legalább 8 éves gyermekek, illetve kellő tapasztalattal és ismerettel nem rendelkező, valamint csökkent fizikai, érzékszervi vagy szellemi képességekkel rendelkező személyek csak akkor használhatják, ha megfelelő képzést és tájékoztatást kaptak az előforduló kockázatokról. Gyermekek nem játszhatnak a készülékkel. A tisztítást és a felhasználó általi karbantartást gyermekek kizárólag megfelelő felügyelet biztosítása mellett végezhetik el. A készüléket, és annak vezetékeit a gyermekek elől el kell zárni. Ne használja a készüléket: ha a vezetéke megsérült. A veszélyek elkerüléséhez a vezetékfeltekerő rendszert és magát a porszívó vezetékeit szükség esetén csak a hivatalos Rowenta szervizközpont cserélje le.

HASZNÁLATI FELTÉTELEK

- Az Ön porszívója egy elektromos készülék: normál használati feltételek mellett kell használni.
- A készülék gyerekektől távol használandó és tartandó. Soha ne hagyja a készüléket felügyelet nélkül működni.
- Ne tartsa a szívófejet vagy a cső végét szemhez és fülhöz.
- **Ne porszívózzon a készülékkel nedves felületeket, illetve ne szívjon fel vizet és semmilyen más folyadékot, meleg anyagokat, nagyon finom anyagokat (gipszet, cementet, hamut stb.), nagyméretű éles törmelégeket (üveget), káros (oldószereket, marószereket stb.), agresszív (savakat, tisztítószerkeket stb.), gyúlékony vagy robbanékony termékeket (benzin vagy alkohol alapú termékeket).**
- A készüléket soha ne merítse vízbe, ne öntsön vizet a készülékre, és ne tárolja a szabadban.
- Ne használja a készüléket, amennyiben az leesett és látható sérülések jelentkeznek rajta, vagy rendellenes működés tapasztalható. Ebben az esetben ne nyissa ki a készüléket. Küldje el az Önhöz legközelebbi Hivatalos Szervizközpontba, vagy vegye fel a kapcsolatot a Rowenta fogyasztói szolgálatával.

ELEKTROMOS TÁPLÁLÁS

- Ellenőrizze, hogy porszívójának tápfeszültsége (feszültség) megegyezik-e a hálózati feszültséggel: ezeket az információkat a készülék alján találja meg.
- Állítsa le és áramtalanítsa a készüléket a hálózati csatlakozó kihúzásával:
 - használat után azonnal,
 - minden tartozékcsere előtt,
 - minden tisztítási, karbantartási művelet vagy szűrőcsere előtt.

JAVÍTÁSOK

A javításokat kizárólag szakemberek végezhetik, eredeti cserealkatrészek használatával. A készülék saját kezűleg végzett javítása veszélyt jelenthet a porszívó használójára nézve.

2. LEÍRÁS

1. a – Vízszintes parkoló
b – Függőleges parkoló
2. Be-/kikapcsoló pedál
3. Elektronikus szívóerő szabályozó*
4. Kábeltekerceselő pedál
5. Légkimenet nyílás rácsa
6. a – Fogantyú függőleges szállításhoz
b – Mozgatható fogantyú függőleges szállításhoz
7. Portartály rekesz
8. Fedél
9. Szívócső-csatlakozó
10. Fedélnyitó
11. Motorvédő rács
12. Mikroszűrő* (ref.: ZR0054 01)
13. Porgyűjtő
a- Fogantyú rész,

* Modellről függően: bizonyos modellekre jellemző felszerelések, vagy opcióként kapható tartozékok.

- b- fedél,
- c- a porgyűjtő és nyitókapcsai
- d- a HEPA szűrőkazetta nyitókapcsai,
- 14. HEPA szűrőkazetta (ref.: ZR0054 01):
 - a + a bis - Fekete habszűrő
 - b- HEPA szűrő
- 15. Porelválasztó,
- 16. Porelválasztó tartóeleme,
- 17. Porelválasztó tartóelemének zárja
- 18. 3 az 1-ben tartozék (ref.: ZR0054 01):
 - a- ciklon rendszer tisztítókefeje
 - b- HEPA szűrő kaparója + porelválasztó kioldására szolgáló tartozék

- Standard tartozékok:
- 19 a. Rugalmas szívócső szívófejjel, mechanikus teljesítményszabályozóval*
 - b. Rugalmas szívócső szívófejjel, mechanikus teljesítményszabályozóval és beépített kefével*
 - 20. Teleszkopos szívócső*
 - 21. Szívócsövek*
 - 22. Univerzális szívófej
 - 23. Parkettafej*
 - 24. Kefévé alakítható résszívó*
 - 25. Kárpitfej*
 - 26 Turbókefe*
 - 27. Mini turbókefe*
 - 28. Hosszabbító cső*

3. ELSŐ HASZNÁLAT ELŐTT

KICSOMAGOLÁS

- Csomagolja ki a készüléket, őrizze meg a garancialapot, és a készülék első használata előtt olvassa el figyelmesen a használati útmutatót.

TANÁCSOK ÉS ÓVINTÉZKEDÉSK

- Minden használat előtt tekerje le teljesen a tápkábelt.
- Ne csipje be, es ne helyezze éles tárgyakra, hogy ne sérülhessen.
- Ha elektromos hosszabbítót használ, bizonyosodjon meg arról, hogy az tökéletes állapotban van, és a porszívónak megfelelő vastagsággal rendelkezik.
- A porszívó hővedelemmel van ellátva, amely megakadályozza a motor túlmelegedését. Bizonyos esetekben (a markolat használata fotelon, széken stb.) a hővedelem bekapcsol és a készülék szokatlan zajt bocsájthat ki, amely azonban nem utal károsodásra.
- Ne mozgassa a porszívót a tápkábelnél húzva. Mozgatáshoz használja a szállítófogantyút.
- Ne emelje fel a készüléket a tápkábelnél fogva.
- Soha ne húzza ki a készülék csatlakozódugaszát a tápkábelnél fogva.
- Soha ne üzemeltesse a porszívót a porgyűjtő (13) vagy a HEPA szűrőkazetta (14) nélkül: fekete habszűrő (14a) és HEPA szűrő (14b).
- Kizárólag eredeti Rowenta szűrőket használjon.
- Kizárólag eredeti Rowenta tartozékokat használjon.
- Amennyiben nehézségekbe ütközik a tartozékok vagy szűrők beszerzését illetően, vegye fel a kapcsolatot a Rowenta ügyfélszolgálattal (az adatokat lásd az utolsó oldalon).
- Minden használat után kapcsolja ki a készüléket, és húzza ki a csatlakozódugaszt.
- Karbantartás vagy tisztítás előtt mindig kapcsolja ki a készüléket és húzza ki a csatlakozódugaszt az aljzatból.

4. HASZNÁLAT

A KÉSZÜLÉK ALKOTÓELEMEINEK ÖSSZESZERELÉSE

- Dugja be erősen a flexibilis csövet (19) a porszívó nyílásba (9), és fordítsa addig, amíg nem rögzül (1 ábra).
- A levételéhez fordítsa ellentétes irányba, majd húzza ki (2 ábra).
- Ha porszívója teleszkopos szívócsővel* (20) van felszerelve: nyomja a szabályozógombot előre, húzza ki a csövet tetszőleges hosszúságúra, majd rögzítéshez engedje el a gombot (3a ábra). Adott esetben nyílás a hosszabbító csövön* (28). Ellenkező esetben illeszse össze a két csövet kissé forgatva* (21) (3b ábra).
- Helyezze fel a megfelelő tartozékot a cső végére:
 - Szőnyegekhez és padlószőnyegekhez: a szívófejet (22) behúzott kefével használja (4. ábra).
 - Parkettához és sima padlókhöz: a szívófejet (22) kinyomott kefe pozícióban használja (4. ábra), vagy használja a parkettafejet* (23).
 - Sarkokhoz és nehezen hozzáférhető helyekhez: használja a kefévé alakítható résszívó* (24) lapos szívófej pozícióban.
 - Bütorkárpithoz és érzékeny felületekhez használja a keféhez való réstisztító eszközt* (24) vagy kárpithoz való szívófejet* (25), illetve a szívófejbe épített kefét 19b* (a modelltől függően).

Figyelem! A tartozékok cseréje előtt mindig kapcsolja ki a porszívót és húzza ki a csatlakozódugaszt a hálózati aljzattól.

A TÁPKÁBEL CSATLAKOZTATÁSA ÉS A KÉSZÜLÉK BEKAPCSOLÁSA

- Tekerje le teljesen a kábelt, dugja a csatlakozódugaszt az aljzatba (6. ábra), majd nyomja meg a ki-/bekapcsoló pedált (2) (7. ábra).
- Állítsa be a szívóerőt:
 - az elektronikus szívóerő szabályozóval* (3): a szívóerő beállításához forgassa az elektronikus szívóerő szabályozó* gombját: maximum állás felé padló esetén és minimum állás felé bútorkarok és érzékeny szövetek esetén (8. ábra).

* Modelltől függően: bizonyos modellekre jellemző felszerelések, vagy opcióként kapható tartozékok.

- a fogantyú mechanikus szívóerő szabályozójával: a szívóerő kézi csökkentéséhez nyissa ki a szabályozótólóka fedelét, pl.: érzékeny felületeken stb. (9. ábra).



A KÉSZÜLÉK TÁROLÁSA ÉS SZÁLLÍTÁSA

- Használat után a be-/kikapcsoló pedál (2) megnyomásával kapcsolja ki a porszívót és húzza ki a csatlakozódugaszt a hálózati aljzattól (10. ábra). A kábeltekerkeselő pedál (4) megnyomásával tekerje fel a tápkábelt (11. ábra).
- A szívófejet helyezze a készülék alján található tárolórekeszbe (1b) (12. ábra), függőleges pozícióba (22).
- A szívófejet helyezze a készülék hátán található tárolórekeszbe (1a) (13. ábra), vízszintes pozícióba (22).
- Hordozza porszívóját könnyedén a fogantyú (6a vagy 6b) segítségével.

5. TISZTÍTÁS ÉS KARBANTARTÁS

Fontos: Karbantartás vagy tisztítás előtt mindig kapcsolja ki a készüléket, és húzza ki a csatlakozódugaszt az aljzattól.

1. A PORGYÚJTÓ (13) ÉS A FEKETE HABSZÜRŐ (14a) KIÜRÍTÉSE ÉS TISZTÍTÁSA

- Távolítsa el a szívócsövet (19) a szívócső csatlakozóból (9) (2. ábra).
- Nyissa fel a porszívó fedelét (8) (14. ábra).
- Távolítsa el a porgyűjtőt (13) a rekeszből (7) a fogantyú rész (13a) segítségével (15. ábra).

1.1. A PORGYÚJTÓ KIÜRÍTÉSE

Minden használat után ürítse ki a porgyűjtőt (13).

- A porgyűjtő kinyitásához húzza meg a nyitókapcsot (13c) (16. ábra).
- Távolítsa el a fedelet (13b) (17. ábra), majd egy szemeteskuka fölélt ürítse ki a gyűjtőt (18a ábra).
- Bizonyosodjon meg arról, hogy a gyűjtőben nem maradt por, majd törölje meg a gyűjtő szélét (18b ábra).
- Zárja vissza a porgyűjtőt (13), majd helyezze vissza a rekeszbe (7) (28b ábra).

1.2 A FEKETE HABSZÜRŐ (14a) TISZTÍTÁSA

Fontos! Porszívója teljesítményének optimalizálása érdekében mossa meg a habszűrőt (14a) a porgyűjtő (13) minden kiürítése után.





- Húzza meg egyszerre a HEPA szűrőkazetta nyitókapcsait (13d) (19a ábra).
- Válassza szét a fekete habszűrőt (14a) és a HEPA szűrőt (14b) (19b ábra).
- Mossa meg a fekete habszűrőt (14a) tiszta folyó víz alatt, csavarja ki, mint egy szivacsot, és hagyja száradni 12 órán keresztül (29. ábra).
- Miután teljesen megszáradt, illessze össze a HEPA szűrőkazettát (14): a fekete habszűrőt (14a) és a HEPA szűrőt (14b) a porgyűjtő (13) alá (28a ábra), majd helyezze vissza a gyűjtőt a rekeszbe (7) (28b ábra).

Figyelem! A habszűrőt (14a) kizárólag teljesen száraz állapotban helyezze vissza a készülékbe.

A fekete habszűrő (14a) száradása alatt is a készülékét a csere fekete habszűrő (14a bis) segítségével használhatja.

1.3. A PORGYÚJTÓ (13) ÉS A LEVEGŐ-/PORELVÁLASZTÓ (15) TISZTÍTÁSA

Fontos: Havonta egyszer tisztítsa meg a porgyűjtőt (13) és a porelválasztót (15).

- A porgyűjtő kinyitásához húzza meg a nyitókapcsot (13c) (16. ábra).
- Távolítsa el a fedelet (13b) (17. ábra), majd egy szemeteskuka fölélt ürítse ki a gyűjtőt (18a ábra).
- Miután egy szemeteskuka fölélt kiürítette a port a gyűjtőből (18a ábra), oldja ki a HEPA szűrőkazettát (14). Ehhez húzza meg egyszerre a gyűjtő szélein található nyitókapcsokat (13d) (19a ábra).
- Távolítsa el a HEPA szűrőkazettát (14) (19b ábra).
- Fordítsa meg a gyűjtőt és tegye a tartozékot* (18b) a porelválasztó tartóelemének zárján (17) található nyílásba (20. ábra).
- Nyissa ki, a nyitási irány betartásával () (21. ábra).
- Távolítsa el a porelválasztó tartóelemét (16) (22. ábra).
- Oldja ki, majd távolítsa el a porelválasztót (15) betartva a nyitási irányt () (23. ábra).
- A porgyűjtőt (13), a porelválasztó tartóelemét (16), valamint a porelválasztót (15) tartsa tiszta folyó víz alá, vagy tegye mosogatószeres vízbe (24a ábra). Egy törölröuha segítségével törölje ezeket szárazra (24b ábra).
- Az alkatrészek megszáradását követően helyezze vissza, majd rögzítse a porelválasztót (15) a porelválasztó tartóelemére (16), a zárási irány () betartásával (25. ábra).
- Helyezze vissza ezeket a porgyűjtőre (13) (26. ábra).
- Tegye a tartozékot* (18b) a porelválasztó tartóelemének zárján található (17) nyílásba (20. ábra).
- Zárja vissza, a zárási irány betartásával () (27. ábra).
- Kattintsa a HEPA szűrőkazettát (14) (fekete habszűrő (14a) + HEPA szűrő (14b)) a gyűjtőbe (28a ábra).
- Zárja vissza a porgyűjtőt (13), majd helyezze vissza a rekeszbe (7) (28b ábra).

* Modelltől függően: bizonyos modellekre jellemző felszerelések, vagy opcióként kapható tartozékok.

2. A HEPA SZŰRŐ (14b) TISZTÍTÁSA

Az általunk beszívott levegő számos allergén részecskét tartalmazhat: porokat lárvákat és ürléküket, penészgombákat, polleneket, füstöt és az állati eredetű allergénforrásokat (szőr, hám, nyál, vizelet). A rendkívül apró méretű részecskék mélyen behatolnak a légzőkészülékbe, ahol gyulladást okozhatnak, és rossz hatással lehetnek a légzési folyamatra egészére.

A HEPA szűrők (High Efficiency Particulate Air Filter - Magas hatékonyságú levegőrészeske szűrő) segítségével a rendkívül apró részecskék is visszatartathatók. A HEPA szűrőnek köszönhetően a kiáramló levegő lényegesen tisztább, mint a beszívott levegő.

Fontos! Havonta egyszer tisztítsa meg a HEPA szűrőkazettát (14): fekete habszűrőt (14a) és HEPA szűrőt (14b).

- Távolítsa el a szívócsövet (19) a szívócső csatlakozóból (9) (2. ábra).
- Nyissa fel a porszívó fedelét (8).
- Távolítsa el a porgyűjtőt (13) a rekeszből (7) a fogantyú rész (13a) segítségével (15. ábra).
- Húzza meg egyszerre a HEPA szűrőkazetta nyitókapcsait (13d) (19a ábra).
- Válassza szét a fekete habszűrőt (14a) és a HEPA szűrőt (14b) (19b ábra).
- Fordítsa meg a HEPA szűrőt (14b), és ütögesse ki egy szemeteskuka fölé (30. ábra).
- Ez után langyos víz sugar alatt kaparja le a szűrőt a tartozékkal* (18b), majd 24 órán keresztül hagyja száradni a HEPA szűrőt (31. ábra).
- Miután teljesen megszáradt, illesse össze a HEPA szűrőkazettát (14): a fekete habszűrőt (14a) és a HEPA szűrőt (14b) a porgyűjtő (13) alá (28a ábra), majd helyezze vissza a gyűjtőt a rekeszbe (7) (28b ábra).
- Ügyeljen arra, hogy a HEPA szűrő (14) legyen teljesen száraz, mielőtt visszahelyezné a készülékbe.

Figyelem! A készülék bekapcsolása előtt, ellenőrizze, hogy a teljes szűrőrendszer a helyén van.

3. A SZŰRŐRENDSZER CSERÉJE (REF.: ZR0054 01)

Fontos! Cserélje ki a szűrőrendszert (ref. ZR0054 01) évente egyszer (a használat gyakoriságától függően).

- Távolítsa el a szívócsövet (19) a szívócső csatlakozóból (9) (2. ábra).
- Nyissa fel a porszívó fedelét (8).
- Távolítsa el a porgyűjtőt (13) a rekeszből (7) (15. ábra).

3.1. HEPA SZŰRŐKAZETTA (14)

- Húzza meg egyszerre a HEPA szűrőkazetta nyitókapcsait (13d) (19a ábra).
- Válassza szét a fekete habszűrőt (14a) és a HEPA szűrőt (14b) (19b ábra).
- Ha a HEPA szűrőkazetta (14) (fekete habszűrő (14a) és HEPA szűrő (14b)) sérült, dobja a szemeteskukába (32. ábra), és cserélje ki egy új HEPA szűrőkazettára (ref.: ZR0054 01).
- Illesse a HEPA szűrőkazettát (fekete habszűrő (14a) és HEPA szűrő (14b)) a porgyűjtő (13) alá (28a ábra), majd helyezze vissza a gyűjtőt a rekeszbe (7) (28b ábra).

3.2. MIKROSZŰRŐ (12)

- Nyissa fel a motorvédő rácsot (11) (33a ábra).
- Válassza le a mikroszűrőt* (12) a motorvédő rácsról (11) (33b ábra).
- Dobja a mikroszűrőt* (12) egy szemeteskukába (33c ábra), és cserélje ki egy új mikroszűrővel (ref.: ZR0054 01).
- Helyezze az új mikroszűrőt* (12) a motorvédő rácsra (11) (33d ábra).
- A motorvédő rács (11) kiálló részeit helyezze a portartály rekeszén (7) kialakított nyílásokba (33d ábra).
- Zárja le a motorvédő rácsot (11) (33e ábra).
- A fedél (8) visszazárása előtt bizonyosodjon meg a mikroszűrő* (12) és a motorvédő rács (11) megfelelő elhelyezkedéséről.

A PORSZÍVÓ TISZTÍTÁSA

- A készülék falát és a tartozékokat törölje le egy puha és nedves törlőruhával, majd szárítsa meg ezeket.
- A fedelet törölje meg egy száraz törlőruhával (34. ábra).
- Ne használjon tisztítószereket, agresszív vagy súroló hatású termékeket.

6. HIBAELEHÁRÍTÁS

Fontos: Amint a porszívó kevésbé jól működik, bármilyen ellenőrzés előtt, kapcsolja ki a készüléket a be-/kikapcsoló pedál megnyomásával.

HA A PORSZÍVÓ NEM KAPCSOL BE

- A készülék nem kap áramot: ellenőrizze, hogy a készülék csatlakoztatva van-e az elektromos hálózatra.

HA A PORSZÍVÓ NEM SZÍV

- Egy tartozék vagy a szívócső (19) el van dugulva: tisztítsa ki a tartozékokat vagy a szívócsövet (19).

* Modellről függően: bizonyos modellekre jellemző felszerelések, vagy opcióként kapható tartozékok.

- Ellenőrizze, hogy a porgyűjtő (13) a helyén van-e, és megfelelően össze van-e illesztve.
- A fedél nincs megfelelően lezárva: ellenőrizze a porgyűjtő (13) elhelyezését, és zárja le újból a fedelet (8).

HA A PORSZÍVÓ KEVÉSBÉ JÓL SZÍV, ZAJT AD KI, SÍPOL

- Egy tartozék vagy a szívócső részlegesen el van dugulva: tisztítsa ki a tartozékokat vagy a szívócsövet (19).
- A porgyűjtő megtelt: ürítse ki (lásd a TISZTÍTÁS ÉS KARBANTARTÁS fejezetet).
- A szűrőrendszer megtelt: tisztítsa meg a HEPA szűrőkazettát (14) (lásd a TISZTÍTÁS ÉS KARBANTARTÁS fejezetet). Ha a probléma továbbra is fennáll, cserélje ki a szűrőrendszert (lásd a TISZTÍTÁS ÉS KARBANTARTÁS fejezetet).
- Az elektronikus szívóerő szabályozó (3) minimum pozícióban van: növelje a szívóerőt az elektronikus szívóerő szabályozóval (kivéve, ha érzékeny szöveteket porszívóz).
- A mechanikus szívóerő szabályozó nyitva van: zárja be a fogantyú mechanikus szívóerő szabályozóját (9 ábra).
- Ellenőrizze, hogy a porgyűjtő (13) megfelelően van elhelyezve a porgyűjtő rekeszében (7).

HA A FEDELET NEM LEHET LEZÁRNI

- Ellenőrizze, hogy a porgyűjtő (13) megfelelően van elhelyezve a porgyűjtő rekeszében (7).

HA A SZÍVÓFEJ MOZGATÁSA NEHÉZKES

- Nyissa ki a fogantyú mechanikus szívóerő szabályozóját, vagy csökkentse a szívóerőt (9 ábra).
- Ellenőrizze, hogy az univerzális szívófej (22) pozíciója (behúzott/kitolt kefe) megfelel-e a tisztított felületnek.

HA A TÁPKÁBEL NEM HÚZÓDIK BE TELJESEN

- A tápkábel lelassult a behúzás során: húzza ki a kábelt, és nyomja meg a kábelcsévélő pedált (4).

HA PORSZÍVÁS KÖZBEN A PORSZÍVÓ LEÁLL

A hővédelem működésbe lépett. Ellenőrizze, hogy a szívócső és a flexicső nincs-e eldugulva, illetve a porgyűjtő tartály vagy filterei nem teleltöttek-e. A porszívó újbóli bekapcsolása előtt hagyja hűlni 30 percig.

Amennyiben a probléma nem szűnik meg, juttassa el porszívóját a legközelebbi hivatalos Rowenta szervizközpontba. A hivatalos szervizközpontok listáját az Ügyfélszolgálatlól kérheti el. Ezek elérhetőségét a nemzetközi garanciajegyen találja.

GARANCIA

Ez a készülék kizárólag háztartásbeli, otthoni használatra alkalmas. Nem megfelelő, vagy a használati útmutató utasításait be nem tartó használat esetén a gyártó cég semmilyen felelősséget nem vállal, a garancia pedig érvényét veszti.

A készülék első használata előtt figyelmesen olvassa el a használati útmutatót. A használati utasításban leírtaktól eltérő használat minden-nemű felelősség alól mentesíti a Rowenta céget.

7. KÖRNYEZETVÉDELEM

• A hatályos szabályozások értelmében, minden használaton kívül helyezett készüléket teljesen használhatatlanná kell tenni: húzza ki a csatlakozódugaszt az aljzatból és kiselejtezés előtt vágja el a tápkábelt.

• Környezetvédelem: 2002/95/EK irányelv.

Vegyünk részt a környezetvédelemben!

① Az Ön készüléke számos értékesíthető vagy újrahasznosítható anyagot tartalmaz.

➡ Kérjük adja le az erre a célra kijelölt gyűjtőhelyen, hogy a megfelelő módon semmisítsék meg.



Zajszint: 86 dB(A)

1. ZALECENIA BEZPIECZEŃSTWA

Dla Państwa bezpieczeństwa, urządzenie to spełnia wymogi obowiązujących norm i przepisów (Dyrektywy Niskonapięciowe, przepisy z zakresu kompatybilności elektromagnetycznej, normy środowiskowe...).



Urządzenie nie jest przeznaczone do użytku przez osoby (w tym dzieci) o ograniczonej zdolności fizycznej, czuciowej lub psychicznej lub przez osoby nieposiadające doświadczenia lub wiedzy, chyba że zostały one wcześniej poinstruowane przez osobę odpowiedzialną za ich bezpieczeństwo o użytkowaniu urządzenia, lub są pod jej nadzorem. Dzieci należy nadzorować, aby upewnić się, że nie bawią się urządzeniem.

To urządzenie może być używane przez dzieci w wieku 8 lat oraz przez osoby nie posiadające doświadczenia lub o ograniczonej zdolności fizycznej, czuciowej lub psychicznej jeśli zostały one przeszkolone i przyuczone do użytkowania urządzenia w pewny sposób i znają towarzyszące temu ryzyko. Dzieci nie powinny bawić się urządzeniem. Czyszczenia i konserwacji przez użytkownika nie mogą dokonywać dzieci bez nadzoru. Urządzenie i przewód trzymać poza zasięgiem dzieci.

Nie używaj urządzenia jeśli przewód jest uszkodzony. Aby uniknąć niebezpieczeństwa, zwizacz przewodu oraz przewód odkurzacza muszą być wymienione w Autoryzowanym Centrum Serwisowym Rowenta.

WARUNKI UŻYTKOWANIA

- Odkurzacz ten jest urządzeniem elektrycznym: musi być użytkowany w normalnych warunkach użytkowania.
 - Używać i przechowywać urządzenie z dala od dzieci. Zabronione jest użytkowanie urządzenia bez nadzoru.
 - Nie zbliżać pochłaniacza ani końcówki ssącej do oczu i uszu.
 - **Nie odkurzać powierzchni zmoczonych wodą ani jakimkolwiek innym płynem, nie wciągać substancji gorących, bardzo drobnych (gips, cement, popiół...), dużych ostrych odpadów (szkło), produktów szkodliwych (rozpuszczalniki, środki trawiące...), korozyjnych (kwasy, środki czyszczące...), łatwopalnych i wybuchowych (na bazie benzyny lub alkoholu).**
 - Nigdy nie zanurzać urządzenia w wodzie, nie oblewać wodą ani nie wystawiać na zewnątrz.
 - Nie używać urządzenia, jeśli spadło i posiada widoczne znaki uszkodzenia lub funkcjonuje nieprawidłowo.
- W takim przypadku nie należy otwierać urządzenia, lecz przesałać je do najbliższego Autoryzowanego Punktu Serwisowego lub skontaktować się z działem obsługi klienta firmy Rowenta.

ZASILANIE ELEKTRYCZNE

- Sprawdzić, czy napięcie użytkowe (woltaż) odkurzacza odpowiada napięciu w Państwa instalacji elektrycznej; informacja ta znajduje się na spodzie odkurzacza.
- Wylączyć i odciąć urządzenie od zasilania, wyciągając wtyczkę z gniazdka:
 - natychmiast po użyciu,
 - przed każdą zmianą akcesoriów,
 - przed każdym czyszczeniem, konserwacją lub zmianą filtra.

NAPRAWY

Naprawy mogą być wykonywane jedynie przez specjalistów i z wykorzystaniem oryginalnych części zamiennych. Naprawy na własną rękę mogą stwarzać zagrożenie dla użytkownika.

2. OPIS

1. a – Podpora do stawiania w poziomie
b – Podpora do stawiania w pionie
2. Przycisk Start/Stop
3. Elektroniczny regulator mocy*
4. Przycisk zwijania przewodu
5. Kratka wylotu powietrza
6. a- Rączka do przenoszenia pionowego
b- Ergonomiczny ruchomy uchwyt do przenoszenia
7. Komora zbiornika kurzu
8. Pokrywa
9. Otwór wlotowy odkurzacza
10. Zatrask otwarcia pokrywy
11. Kratka osłaniająca silnik
12. Mikrofiltr* (nr ref. ZR0054 01)
13. Pojemnik na kurz
 - a- Uchwyt
 - b- Pokrywa
 - c- Zatrask otwierania pokrywy pojemnika
 - d- Zatrask otwierania kasety z filtrem HEPA

* Zależnie od modelu: dotyczy wyposażenia specjalnego niektórych modeli lub akcesoriów dostępnych opcjonalnie.

14. Kasetka z filtrem HEPA (nr ZR0054 01):
 - a + a bis - Czarny filtr piankowy
 - b- Filtr HEPA
15. Separator kurzu
16. Podstawa separatora kurzu
17. Zamek podstawki separatora kurzu
18. Przyrząd 3 w 1 (nr ZR0054 01):
 - a- Szczotka do czyszczenia cyklonu
 - b- Skrobak do filtra HEPA + przyrząd do otwierania separatora kurzu

- Standardowe akcesoria:
- 19 a. Elastyczny wąż ze ssawką, mechaniczną regulacją siły ssania *
 - b. Elastyczny wąż ze ssawką, mechaniczną regulacją siły ssania i wbudowaną szczotką*
 20. Rura teleskopowa*
 21. Rury*
 22. Końcówka ssąca do każdego rodzaju podłoża
 23. Końcówka ssąca do parkietu*
 24. Ssawko-szczotka szczelinowa*
 25. Końcówka ssąca do mebli*
 26. Turbo-szczotka*
 27. Mini turbo-szczotka*
 28. Rura przedłużająca*

3. PRZED PIERWSZYM UŻYCIEM

ROZPAKOWANIE

- Rozpakować urządzenie, zachować kwit gwarancyjny i przeczytać uważnie instrukcję obsługi przed pierwszym użyciem urządzenia.

PORADY I ZALECENIA

- Przed każdym użyciem, przewód powinien być całkowicie rozwinięty.
- Unikać klinowania przewodu i przeciągania go po ostrych krawędziach.
- Jeżeli używa się przedłużacza elektrycznego, należy upewnić się, że jest on w bardzo dobrym stanie i że jest on odpowiedni dla mocy odkurzacza.
- Odkurzacz posiada zabezpieczenie przeciwdziałające przegrzaniu silnika. W niektórych przypadkach (używanie uchwytu rury ssącej do odkurzania foteli, siedzeń...) włącza się zabezpieczenie i urządzenie może wydawać nietypowy dźwięk, który nie oznacza problemu w funkcjonowaniu.
- Nie przemieszczać odkurzacza ciągnąc za przewód, urządzenie powinno być przemieszczane za pomocą rączki transportowej.
- Nie używać przewodu w celu podnoszenia odkurzacza.
- Nigdy nie odłączać urządzenia ciągnąc za przewód zasilający.
- Nigdy nie należy włączać odkurzacza bez pojemnika na kurz (13) lub bez kasety z filtrem HEPA (14): czarny filtr piankowy (14a) i filtr HEPA (14b).
- Należy używać wyłącznie oryginalnych filtrów Rowenta.
- Używać wyłącznie oryginalnych akcesoriów Rowenta.
- W razie problemów z dostępnością akcesoriów i filtrów dla tego odkurzacza, należy skontaktować się punktem obsługi klienta Rowenty (patrz dane teled adresowe na ostatniej stronie).
- Po każdym użyciu wyłączać odkurzacz i odłączać przewód zasilający.
- Zawsze wyłączać odkurzacz i odłączać przewód zasilający przed zabiegami konserwacyjnymi i czyszczeniem.

4. UŻYTKOWANIE

MONTAŻ ELEMENTÓW URZĄDZENIA

- Wcisnąć rurę elastyczną (19) w otwór zasysający (9) i przekręcić do punktu, w którym rura zostanie zablokowana - rys.1.
- Aby wyjąć rurę, przekręcić w przeciwnym kierunku i pociągnąć - rys.2.
- Jeśli odkurzacz wyposażony jest w rurę teleskopową* (20): przesunąć do przodu przycisk regulacji, wyciągnąć rurę na żadaną długość, następnie zwolnić przycisk, aby zablokować rurę - rys.3a. Szczelina w rurze przedłużającej* (28), o ile jest wymagana. Można również złożyć dwie rury* (21), wkręcając lekko jedną w drugą - rys. 3b.
- Nałożyć na koniec rury odpowiednią końcówkę:
 - Do dywanów i wykładzin: używać końcówki ssącej (22) ze schowanymi szczotkami - rys.4.
 - Do parkietów i gładkich powierzchni: używać końcówki ssącej (22) z wysuniętymi szczotkami - rys.4. lub końcówki ssącej do parkietu* (23).
 - Do kątów i trudno dostępnych miejsc: używać szczotki ssawko-szczelinowej* (24) w pozycji płaskiej.
 - Do tapicerki i delikatnych powierzchni: zalecamy używanie ssawki do szczelin z regulowaną końcówką szczotkową* (24) lub ssawki do tapicerki* (25), lub szczotki wbudowanej w ssawkę 19b* (zależnie od modelu).

Uwaga! Przed zmianą akcesoriów należy zawsze wyłączyć i odłączyć odkurzacz od sieci.

PODŁĄCZENIE PRZEWODU I URUCHOMIENIE URZĄDZENIA

- Rozwinąć całkowicie przewód, podłączyć odkurzacz - rys.6. i nacisnąć przycisk Start/Stop (2) - rys.7.
- Ustawić siłę ssania:

- przy użyciu elektronicznego regulatora siły ssania* (3): przekręcić pokrętkę regulatora elektronicznego* w celu ustawienia siły ssania: w pozycji „max” w przypadku podłóg, a w pozycji „min” w przypadku mebli i delikatnych tkanin - rys.8.
- przy użyciu mechanicznego regulatora siły ssania na uchwyty węża: otworzyć zastawkę regulacyjną, aby zmniejszyć ręcznie siłę ssania, np. przy powierzchniach delikatnych... - rys.9.

SKŁADANIE I PRZEMIESZCZANIE URZĄDZENIA

- Po użyciu, wyłączyć odkurzacz naciskając przycisk Start/Stop (2) i odłączyć go -rys.10. Zwinąć przewód naciskając przycisk związca przewodu (4) - rys.11.
- W pozycji pionowej, umieścić ssawkę (22) w schowku na spodzie odkurzacza (1b) - rys.12.
- W pozycji poziomej, umieścić ssawkę (22) w schowku z tyłu urządzenia (1a)- rys.13.
- Dzięki uchwytom do przenoszenia (6a lub 6b) odkurzacz jest łatwy w transporcie.

5. CZYSZCZENIE I KONSERWACJA

Ważne: Przed czyszczeniem i czynnościami konserwacyjnymi wyłącz odkurzacz i wyjmij wtyczkę z gniazdka.

1. OPRÓŻNIJ I WYCZYŚĆ POJEMNIK NA KURZ (13) I CZARNY FILTR PIANKOWY (14a)

- Wyjmij wąż (19) z otworu zasysania (9) - rys. 2.
- Otwórz pokrywę (8) odkurzacza - rys.14.
- Trzymając pojemnik na kurz (13) za uchwyt (13a), wyjmij go z komory (7) - rys. 15.

1.1. OPRÓŻNIJ POJEMNIK NA KURZ

Po każdym użyciu opróżnij pojemnik na kurz

- Aby otworzyć, pociągnij za zatrzask otwierania pojemnika na kurz (13c) - rys. 16.
- Zdejmij pokrywę (13b) - rys. 17 i opróżnij pojemnik nad kubłem na śmieci - rys. 18a.
- Upewnij się, że w pojemniku nie ma już kurzu i wytrzyj brzeg pojemnika - rys.18b.
- Zamknij pojemnik na kurz (13) i włóż go do komory (7) - rys.28b.

1.2 CZYSZCZENIE CZARNEGO FILTRA PIANKOWEGO (14a)

Ważne! Aby zoptymalizować działanie odkurzacza, po każdym opróżnieniu pojemnika na kurz (13) należy umyć wkład piankowy (14a).





- Pociągnij jednocześnie za zatrzaski otwierania kasy z filtrem HEPA (13d) - rys. 19a.
- Oddziel czarny filtr piankowy (14a) od filtra HEPA (14b) - rys. 19b.
- Czarny filtr piankowy (14a) umyj pod bieżącą wodą, wyciśnij jak gąbkę i susz przez 12 h - rys. 29.
- Gdy całkowicie wyschnie, złóż kasetę z filtrem HEPA (14): czarny filtr piankowy (14a) i filtr HEPA (14b) należy umieścić pod pojemnikiem na kurz (13) - rys. 28a a następnie włożyć pojemnik do komory (7) - rys. 28b.

Uwaga! Czarny filtr piankowy (14a) należy włożyć do urządzenia dopiero wtedy, gdy będzie całkowicie suchy.

W czasie suszenia czarnego filtra piankowego (14a) odkurzacza można używać zakładając zastępczy czarny filtr piankowy (14a bis).

1.3. WYCZYŚĆ POJEMNIK NA KURZ (13) I SEPARATOR POWIETRZA/KURZU (15)

Ważne: Czyszczenie pojemnika na kurz (13) i separatora kurzu (15) należy wykonywać raz na miesiąc.

- Aby otworzyć, pociągnij zatrzask otwierania pojemnika na kurz (13c) - rys. 16.
- Zdejmij pokrywę (13b) - rys. 17 i opróżnij pojemnik nad kubłem na śmieci - rys. 18a.
- Po wysypaniu nad kubłem na śmieci kurzu z pojemnika - rys. 18a, otwórz zatrzaski kasy z filtrem HEPA (14) jednocześnie pociągając zatrzaski otwierania (13d) na rogach pojemnika - rys. 19a.
- Zdejmij kasetę z filtrem HEPA (14) - rys. 19b.
- Odwróć pojemnik i włóż przyrząd* (18b) do otworu zamka podstawki separatora kurzu (17) - rys. 20.
- Otwórz zgodnie z kierunkiem otwierania () - rys. 21.
- Zdejmij podstawkę separatora kurzu (16) - rys. 22.
- Otwórz zatrzaski, a następnie zdejmij separator kurzu (15) zgodnie z kierunkiem otwierania () - rys. 23.
- Następnie przemyj w wodzie (czystej lub z dodatkiem detergentu) pojemnik na kurz (13), podstawkę separatora kurzu (16) i separator kurzu (15) - rys. 24a. Wytrzyj szmatką - rys. 24b.
- Po osuszeniu załóż z powrotem i zatrzasknij separator kurzu (15) na podstawce separatora kurzu (16) zgodnie z kierunkiem zamykania () - rys. 25.
- Załóż elementy na pojemnik na kurz (13) - rys. 26.
- Umieść przyrząd* (18b) w otworze zamka podstawki separatora kurzu (17) - rys. 20.
- Zamknij zgodnie z kierunkiem zamykania () - rys.27.
- Zatrzasknij kasetę z filtrem HEPA (14) (czarny filtr piankowy (14a) + filtr HEPA (14b)) w pojemniku - rys. 28a.
- Zamknij pojemnik na kurz (13) i włóż go do komory (7) - rys. 28b.

* Zależnie od modelu: dotyczy wyposażenia specjalnego niektórych modeli lub akcesoriów dostępnych opcjonalnie.

2. WYCZYŚĆ FILTR HEPA (14b)

Powietrze, którym oddychamy zawiera cząsteczki mogące być alergenami: larwy i odchody roztoczy, pleśń, pyłki, zwierzy i odpady zwierzęce (sierść, skóra, ślina, mocz). Najmniejsze cząsteczki wnikają głęboko do układu oddechowego, w którym mogą wywoływać stany zapalne i zakłócać całość funkcji oddechowych.

Filtry HEPA (High Efficiency Particulate Air Filter, to znaczy wysokowydajne filtry do cząstek powietrza) umożliwiają zatrzymanie najmniejszych cząstek. Dzięki filtrowi HEPA, powietrze wydostające się na zewnątrz jest zdrowsze niż zasyrane powietrze.

Ważne! Czyszczenie kasety z filtrem HEPA (14) - czarny filtr piankowy (14a) i filtr HEPA (14b) - należy wykonywać raz na miesiąc.

- Wyjmij wąż (19) z otworu zasysania (9) - rys. 2.
 - Otwórz pokrywę (8) odkurzacza.
 - Trzymając pojemnik na kurz (13) za uchwyt (13a), wyjmij go z komory (7) - rys. 15.
 - Pociągnij jednocześnie za zatrzaski otwierania kasety z filtrem HEPA (13d) - rys. 19a.
 - Oddziel czarny filtr piankowy (14a) od filtra HEPA (14b) - rys. 19b.
 - Odwróć filtr HEPA (14b) i wytrzep go nad kubłem na śmieci - rys. 30.
 - Wyczyść filtr pod strumieniem letniej wody używając przyrządu* (18b). Zostaw filtr HEPA na 24 h, aby wyszechnął - rys. 31.
 - Gdy całkowicie wyschnie, złóż kasetę z filtrem HEPA (14): czarny filtr piankowy (14a) i filtr HEPA (14b) należy umieścić pod pojemnikiem na kurz (13) - rys. 28a, a następnie włożyć pojemnik do komory (7) - rys. 28b.
- Przed zamontowaniem filtra HEPA (14b) w urządzeniu upewnij się, że jest on już całkowicie suchy.

Uwaga! Przed włączeniem urządzenia upewnij się, że cały system filtracji został poprawnie zainstalowany.

3. WYMIENIĆ SYSTEM FILTRACJI (NR ZR0054 01)

Ważne! System filtrów (ref. ZR0054 01) powinien być wymieniany raz do roku (w zależności od częstotliwości użytkowania)

- Wyjmij wąż (19) z otworu zasysania (9) - rys. 2.
- Otwórz pokrywę (8) odkurzacza.
- Wyjmij pojemnik na kurz (13) z komory (7) - rys. 15.

3.1. KASETA FILTRA HEPA (14)

- Pociągnij jednocześnie za zatrzaski otwierania kasety z filtrem HEPA (13d) - rys. 19a.
- Oddziel czarny filtr piankowy (14a) od filtra HEPA (14b) - rys. 19b.
- Jeżeli kaseata z filtrem HEPA (14) (czarny filtr piankowy (14a) i filtr HEPA (14b)) jest uszkodzona, należy wyrzucić ją do kosza - rys. 32 i wymienić na nową kasetę z filtrem HEPA (nr ZR0054 01).
- Złóż kasetę z filtrem HEPA (14): czarny filtr piankowy (14a) i filtr HEPA (14b) należy umieścić pod pojemnikiem na kurz (13) - rys. 28a, a następnie włożyć pojemnik do komory (7) - rys. 28b.

3.2. MIKROFILTR (12)

- Otwórz kratkę zabezpieczającą silnik (11) - rys. 33a.
- Wyjmij mikrofiltr* (12) z kratki zabezpieczającej silnik (11) - rys. 33b.
- Wyrzuć mikrofiltr* (12) do kosza - rys. 33c i wymień go na nowy mikrofiltr (NR ZR0054 01).
- Włóż nowy mikrofiltr* (12) do kratki zabezpieczającej silnik (11) - rys. 33d.
- Wsuń występy kratki zabezpieczającej silnik (11) w rowki w komorze pojemnika na kurz (7) - rys. 33d.
- Zablokuj kratkę zabezpieczającą silnik (11) - rys. 33e.
- Przed zamknięciem pokrywy (8) upewnij się, że mikrofiltr* (12) i kratka zabezpieczająca silnik (11) są założone w odpowiedniej pozycji.

WYCZYŚĆ ODKURZACZ

- Przetrzyj obudowę urządzenia i wszystkie akcesoria miękką wilgotną szmatką, a następnie wysusz.
- Pokrywę przetrzyj suchą szmatką - rys. 34.
- Nie używaj detergentów, produktów żrących lub ściernych.

6. ROZWIĄZYWANIE PROBLEMÓW

Ważne: Gdy odkurzaczy nie funkcjonuje prawidłowo, zawsze przed sprawdzeniem przyczyn należy go wyłączyć naciskając przycisk Start/Stop.

JEŚLI ODKURZACZ NIEWŁĄCZA SIĘ

- Urządzenie nie jest zasilane: sprawdzić, czy urządzenie jest poprawnie podłączone.

JEŻELI ODKURZACZ NIE ZASYSA

- Zatkany wąż (19) lub jedna ze ssawek: udrożnij ssawkę lub wąż (19).

* Zależnie od modelu: dotyczy wyposażenia specjalnego niektórych modeli lub akcesoriów dostępnych opcjonalnie.

- Sprawdź, czy w odkurzaczu znajduje się pojemnik na kurz (13) i czy jest on dobrze złożony.
- Niedomknięta pokrywa: sprawdź, czy w odkurzaczu znajduje się pojemnik na kurz (13) i domknij pokrywę (8).

JEŻELI ODKURZACZ DZIAŁA MNIEJ SKUTECZNIE, HAŁASUJE LUB GWIŹDŹE

- Częściowo zatkany wąż (19) lub jedna ze ssawek: udroźnij ssawkę lub wąż (19).
- Pojemnik na kurz jest pełny: opróżnij pojemnik (patrz rozdział CZYSZCZENIE I KONSERWACJA).
- Zapchany system filtrowania: wyczyść kasetę z filtrem HEPA (14) (patrz rozdział CZYSZCZENIE I KONSERWACJA). Jeżeli problem nie ustępuje, wymień system filtrujący (patrz rozdział CZYSZCZENIE I KONSERWACJA).
- Elektroniczny regulator mocy (3) ustawiony w pozycji min: zwiększ moc elektronicznym regulatorem mocy (chyba, że odkurzane są delikatne tkaniny).
- Mechaniczny regulator mocy jest otwarty: zamknij mechaniczny regulator mocy w rękojeści - rys. 9.
- Sprawdź, czy pojemnik na kurz (13) jest dobrze zainstalowany w komorze pojemnika na kurz (7).

JEŻELI NIE ZAMYKA SIĘ POKRYWA

- Sprawdź, czy pojemnik na kurz (13) jest dobrze zainstalowany w komorze pojemnika na kurz (7).

JEŻELI TRUDNO JEST PRZEMIEŚCIĆ SSAWKĘ

- Otwórz mechaniczny regulator mocy w rękojeści lub zmniejsz moc - rys. 9.
- Sprawdź czy ustawienia (szczotka wsunięta/szczotka wysunięta) ssawki uniwersalnej (22) odpowiada rodzajowi odkurzonej powierzchni.

JEŻELI PRZEWÓD NIE CHOWA SIĘ DO KOŃCA

- W czasie zwijania się przewód zwalnia: należy wysunąć przewód i nacisnąć pedał zwijania przewodu (4).

JEŚLI ODKURZACZ WYŁĄCZY SIĘ PODCZAS ODKURZANIA

- Wyłączyło się zabezpieczenie termiczne. Sprawdzić, czy rura sztywna oraz elastyczna nie są zatkane, a także czy zbiornik pyłowy oraz filtry nie są przepelnione. Zanim ponownie uruchomi się urządzenie, powinno ono stygnąć przez 30 minut.

Jeśli problem nadal występuje, należy oddać odkurzacza do najbliższego Autoryzowanego Punktu Serwisowego Rowenta. Aby otrzymać listę Autoryzowanych Centrów Serwisowych należy skontaktować się z Działem Obsługi Klienta, którego dane kontaktowe można znaleźć w załączonej międzynarodowej karcie gwarancyjnej.

GWARANCJA

- Urządzenie jest przeznaczone wyłącznie do użytku domowego i w gospodarstwie domowym; w przypadku użytkowania niewłaściwego lub niezgodnego z zaleceniami instrukcji obsługi, Rowenta uchyla się od odpowiedzialności i następuje utrata gwarancji.
- Przed pierwszym użyciem urządzenia należy uważnie przeczytać instrukcję obsługi: użytkowanie niezgodne z zaleceniami instrukcji obsługi powoduje uchylenie się firmy Rowenta od wszelkiej odpowiedzialności.

7. OCHRONA ŚRODOWISKA

- Zgodnie z obowiązującymi przepisami, wszelkie urządzenia, które wyszły z użytku muszą być obowiązkowo oddane w stanie nie nadającym się do użytku: odłączyć i odciąć przewód przed wyrzuceniem urządzenia.
- Ochrona środowiska: Dyrektywa 2002/95/CE.

Bierzmy czynny udział w ochronie środowiska!

- ① Urządzenie to zbudowane jest z licznych materiałów nadających się do powtórnego wykorzystania lub recyklingu.
- ♻️ Należy oddać je do punktu zbiórki odpadów w celu jego przetworzenia.



1. SAUGOS PATARIMAI

Siekiant užtikrinti Jūsų saugumą šis aparatas atitinka taikomus standartus ir teisės aktus (Žemos įtampos, Elektromagnetinio suderinamumo, Aplinkos ir kt. direktyvų).



Šis prietaisas nėra skirtas naudoti asmenims (taip pat vaikams), kurių fizinės, jutiminės arba protinės galimybės yra ribotos, taip pat asmenims, neturintiems atitinkamos patirties arba žinių, išskyrus atvejus, kai už jų saugumą atsakingi asmenys užtikrina tinkamą priežiūrą arba jie iš anksto gauna instrukcijas dėl šio prietaiso naudojimo.

Vaikai turi būti prižiūrimi, kad nežaistų su prietaisu.

8 metų ir vyresni vaikai, asmenys, neturintys atitinkamos patirties ir žinių, arba asmenys, kurių fizinės, jutiminės arba protinės galimybės yra ribotos, šį prietaisą gali naudoti, jeigu yra išmokyti naudoti prietaisą saugiai ir žino apie galimą riziką. Vaikai neturi žaisti su prietaisu. Neleiskite vaikams be priežiūros atlikti valymo ir naudotojo priežiūros. Prietaisą ir jo laidą būtina laikyti vaikams nepasiekiamoje vietoje.

Nenaudokite prietaiso, jei laidas pažeistas. Kad nebūtų pavojaus, visa siurblio membrana ir laidas būtinai turi būti pakeisti Rowenta centre, įgaliojame atlikti priežiūrą.

NAUDOJIMO SĄLYGOS

- Siurblys yra elektrinis aparatas: jis turi būti naudojamas įprastomis naudojimo sąlygomis.
 - Aparatą naudokite ir laikykite vaikams nepasiekiamoje vietoje. Niekada neleiskite aparatui veikti be priežiūros.
 - Antgalio arba vamzdžio galo nelaikykite prie akių ir ausų.
 - **Nesiurbkite šlapių paviršių, vandens ar bet kokio kito skysčio, įkaitusių paviršių, labai smulkių medžiagų (gipso, cemento, pelenų ir pan.), didelių aštrių atliekų (stiklo), kenksmingų medžiagų (tirpiklių, dažų nuėmiklių ir pan.), dirginančių medžiagų (rūgščių, valiklių ir pan.), degių ir sprogių medžiagų (degalų ar alkoholio).**
 - Aparato niekada nenardinkite į vandenį, nepilkite ant jo vandens ir nelaikykite lauke.
 - Nenaudokite aparato, jeigu jis nukrito ir aiškiai matomi sugadinimai arba sutriko veikimas.
- Tokiu atveju aparato neatidarykite, bet nuneškite į artimiausią įgaliotą priežiūros centrą arba kreipkitės į Rowenta vartotojų aptarnavimo skyrių.

MAITINIMAS ELEKTROS TINKLE

- Patikrinkite, ar jūsų elektros tinklo įtampa sutampa su nurodytąja ant siurblio: ši informacija pateikiama po aparatu.
- Aparatą išjunkite ir iš elektros tinklo ištraukite laidą, laikydami jį už kištuko:
 - tuojau pat baigę naudoti,
 - kaskart prieš keisdami priedus,
 - kaskart prieš valydami, atlikdami priežiūros veiksmus ar keisdami filtrą.

REMONTAS

Siurblių turi remontuoti tik specialistai, naudojantys originalias detales. Remontuoti aparatą pačiam vartotojui gali būti pavojinga.

2. APRAŠYMAS

1. a. Horizontalaus statymo kojelė
b. Vertikalų statymo kojelė
2. Įjungimo / išjungimo pedalas
3. Elektroninis galingumo keitiklis*
4. Laido vyniojimo pedalas
5. Ventiliacinės grotelės
6. a. Vertikalų nešimo rankena
b. Mobilų horizontalų nešimo rankena
7. Dulkių bako skyrius
8. Dangtelis
9. Siurbimo anga
10. Dangtelio atidarymo mygtukas
11. Variklio apsaugos grotelės
12. Mažas filtras* (réf. ZR0054 01)
13. Dulkių dėžutė
 - a. Prikabinimo vieta
 - b. Dangtelis
 - c. Dėžutės dangtelio atidarymo kabliukai
 - d. Filto kasetės HEPA atidarymo kabliukai
14. Filto kasetė HEPA (réf. ZR0054 01):
 - a ir a bis. Juodas putų filtras
 - b. Filtras HEPA
15. Dulkių separatorius
16. Dulkių separatoriaus laikiklis

* Priklausomai nuo modelių: tai specialii tam tikrų modelių įranga arba pasirenkami priedai.

17. Dulkių separatoriaus laikiklio sklendė
18. Priedas „Trys viename“* (rėf. ZR0054 01):
 - a. Ciklono valymo šepetėlis
 - b. Filtru HEPA grandiklis ir dulkių separatoriaus laikiklio atkabinimo priedas

Standartiniai priedai

- 19 a. Lanksti žarna su antgaliu, mechaninė galios kontrolė*
- b. Lanksti žarna su antgaliu, mechaninė galios kontrolė ir integruotas šepetys*

20. Teleskopinis vamzdis*
21. Vamzdžiai*
22. Visų rūšių grindų siurbimo antgalis
23. Parketo siurbimo antgalis*
24. Angų siurbimo antgalis-šepetėlis*
25. Baldų siurbimo antgalis*
26. Turbo šepetys*
27. Mažas turbo šepetys*
28. Tiesimo vamzdelis*

3. PRIEŠ PIRMĄ KARTĄ NAUDOJANT

IŠPAKAVIMAS

- Aparatą išpakuokite, išsaugokite garantinį čekį ir prieš pirmą kartą naudodami aparatą atidžiai perskaitykite naudojimo instrukcijas.

PATARIMAI IR ATSARGUMO PRIEMONĖS

- Kaskart prieš naudojant aparatą jo laidas turi būti visiškai išvyniotas.
- Stebėkite, kad laidas neužstrigtų, ir netempkite jo per aštirus paviršius.
- Jeigu naudojate elektrinį ilgiklį, įsitinkinkite, kad jo būklė nepriekaištinga ir jis atitinka siurblio galingumo reikalavimus.
- Siurblyje yra apsaugos sistema, kuri neleidžia varikliui perkaisti. Kai kuriais atvejais (žarna su lenktu galu siurbiant fotelius, kėdes ir pan.) apsaugos sistema išjungia ir iš aparato gali skliti neįprastas triukšmas, kuris nėra reikšmingas.
- Netraukite siurblio už laido, jis turi būti nešamas laikant už nešimo rankenos.
- Aparatą nekelkite už laido.
- Aparatą iš tinklo niekada neišjunkite traukdami už laido.
- Siurblio niekada nejunkite neįdėję dulkių dėžutės (13) ir filtro kasetės HEPA (14): juodo putų filtro (14a) ir filtro HEPA (14b).
- Naudokite tik originalius filtrus Rowenta.
- Naudokite tik originalius priedus Rowenta.
- Jeigu sunku gauti priedų ir filtrų šiam siurbliui, kreipkitės į Rowenta vartotojų aptarnavimo skyrių.
- Baigę naudoti siurblijį jį išjunkite ir ištraukite laidą iš maitinimo tinklo.
- Siurblijį visada išjunkite ir ištraukite laidą iš maitinimo tinklo prieš atlikdami priežiūros veiksmus ar valydami.

4. NAUDOJIMAS

APARATO DALIŲ SURINKIMAS

- Žarną (19) stipriai įsprauskite į siurbimo angą (9) ir pasukite, kol ji užsifiksuos (fig. 1).
- Norėdami ją išimti pasukite priešinga kryptimi ir ištraukite (fig. 2).
- Jeigu siurblyje yra teleskopinis vamzdis* (20), reguliavimui mygtuką pastumkite į priekį, ištraukite vamzdį iki norimo ilgio, paskui paleiskite mygtuką, kad ilgis užsifiksuotų (fig. 3a). Anga tiesimo vamzdelyje* (28), jeigu būtina. Jeigu teleskopinio vamzdžio nėra, sujunkite abu vamzdžius* (21) lengvai juos sukdamis (fig. 3b).
- Ant vamzdžio galo užmaukite tinkamą priedą.
- Kilimams ir kiliminėms dangoms siurbti naudokite antgalį (22), nustatę įtraukto šepetio padėtį (fig. 4).
- Parketams ir lygioms grindims siurbti naudokite antgalį (22), nustatę ištraukto šepetio padėtį (fig. 4), arba naudokite tiesiogiai parketo siurbimo antgalį* (23).
- Kampams ir sunkiai pasiekiamoms vietoms siurbti naudokite angų siurbimo antgalį-šepetį* (24), nustatę horizontalią antgalio padėtį.
- Apmušalams ir delikatiems paviršiams: naudoti siaurą plyšių antgalį, kurį galima paversti šepetiu* (24) ar apmušalams skirtu antgaliu* (25), arba į antgalį 19b* integruotą šepetį (priklausomai nuo modelio)

Dėmesio! Prieš keisdami priedus siurblijį visada išjunkite ir ištraukite laidą iš maitinimo tinklo.

LAIDO ĮKIŠIMAS Į TINKLĄ IR APARATO ĮJUNGIMAS

- Laidą visiškai išvyniokite, įkiškite jį į tinklą (fig. 6) ir paspauskite įjungimo / išjungimo pedalą (2) (fig. 7).
- Nustatykite siurblio galingumą:
 - naudodami elektroninį galingumo keitiklį* (3): kad nustatytumėte siurbimo galingumą, pasukite elektroninio keitiklio mygtuką*: ties padėtimi „max“ grindims siurbti ir ties padėtimi „min“ baldams ir greitai pažeidžiamiems audiniams siurbti (fig. 8);
 - naudodami žarnos gale esantį mechaninį galingumo keitiklį: pakelkite reguliavimo slankiklio dangtelį ir ranka sumažinkite siurbimo galingumą, pavyzdžiui, siurbdami lengvai pažeidžiamus paviršius (fig. 9).

APARATO LAIKYMAS IR NEŠIMAS

- Baigę naudoti, siurbį išjunkite paspaudę įjungimo / išjungimo pedalą (2) ir ištraukite laidą iš tinklo (fig. 10). Laidą įtraukite paspaudę laido vyniojimo pedalą (4) (fig. 11).
- Pastatę siurbį vertikaliai, siurbimo antgalį (22) įdėkite į jam skirtą vietą po aparatu (1b) (fig. 12).
- Pastatę siurbį horizontaliai, siurbimo antgalį (22) įdėkite į jam skirtą vietą užpakalinėje aparato dalyje (1a) (fig. 13).
- Siurbį lengva nešti laikant už nešimo rankenos (6a arba 6b).

LT

5. VALYMAS IR PRIEŽIŪRA

Svarbu! Visada išjunkite siurbį ir ištraukite laidą prieš pradėdami tvarkytis ar valyti.

1. DULKIŲ IŠPYLIMAS IŠ DULKIŲ DĖŽUTĖS (13) BEI JUODO PUTŲ FILTRO (14a) IR JŲ VALYMAS

- Iš siurbimo angos (9) ištraukite žarną (19) (fig. 2).
- Atidarykite dulkių siurblio dangtelį (8) (fig. 14).
- Dulkių dėžutę (13) išimkite iš skyriaus (7) atkabinę ją prikabinimo vietoje (13a) (fig. 15).

1.1. DULKIŲ IŠPYLIMAS IŠ DULKIŲ DĖŽUTĖS

Dulkes iš dulkių dėžutės (13) išpilkite kaskart baigę naudoti siurbį.

- Norėdami atidaryti dulkių dėžutę, patraukite jos atidarymo kabliuką (13c) (fig. 16).
- Nuimkite dangtelį (13b) – fig. 17, paskui dulkes iš dėžutės išpilkite į šiukšlių dėžę (fig. 18a).
- Įsitikinkite, kad dėžutėje dulkių nebėra, paskui nuvalykite dėžutės dangtelį (fig. 18b).
- Dulkių dėžutę (13) uždarykite ir įdėkite į skyrių (7) (fig. 28b).

1.2. JUODO PUTŲ FILTRO (14a) VALYMAS

Svarbu! Kad siurblys veiktų nepriekaištingai, putų filtrą (14a) plaukite kaskart išpylę dulkes iš dulkių dėžutės (13).

- Vienu metu patraukite filtro kasetės HEPA atidarymo kabliukus (13d) (fig. 19a).
- Juodą putų filtrą (14a) atskirkite nuo filtro HEPA (14b) (fig. 19b).
- Juodą putų filtrą (14a) nuplaukite po iš čiaupo bėgančiu švariu vandeniu, nugręžkite jį kaip kempinę ir džiovinkite 12 val. (fig. 29).
- Jam visiškai išdžiuvus surinkite filtro kasetę HEPA (14); juodą putų filtrą (14a) ir filtrą HEPA (14b) įdėkite po dulkių dėžute (13) (fig. 28a), paskui dulkių dėžutę įdėkite į skyrių (7) (fig. 28b).

Dėmesio! Juodas putų filtras (14a) į aparatą turi būti dedamas tik visiškai išdžiuvęs.

Juodam putų filtrui (14a) džiuvant siurbį galite naudoti su atsarginiu juodu putų filtru (14a bis).

1.3. DULKIŲ DĖŽUTĖS (13) IR DULKIŲ / ORO SEPARATORIAUS (15) VALYMAS

Svarbu! Dulkių dėžutę (13) ir dulkių separatorių (15) valykite kas mėnesį.

- Norėdami atidaryti dulkių dėžutę, patraukite jos atidarymo kabliuką (13c) (fig. 16).
- Nuimkite dangtelį (13b) – fig. 17, paskui dulkes iš dėžutės išpilkite į šiukšlių dėžę (fig. 18a).
- Iš dėžutės į šiukšlių dėžę išpylę dulkes (fig. 18a) Atlaisvinkite filtro kasetę HEPA (14), vienu metu patraukę atidarymo kabliukus (13d), esančius dulkių dėžutės kraštuose (fig. 19a).
- Nuimkite filtro kasetę HEPA (14) (fig. 19b).
- Apverskite dėžutę ir įdėkite priedą* (18b) į dulkių separatoriaus laikiklio sklendės (17) angą (fig. 20).
- Atidarykite sukdami atidarymo kryptimi (☞) (fig. 21).
- Nuimkite dulkių separatoriaus laikiklį (16) (fig. 22).
- Atlaisvinkite, paskui nuimkite dulkių separatorių (15) sukdami atidarymo kryptimi (☞) (fig. 23).
- Paskui dulkių dėžutę (13), dulkių separatoriaus laikiklį (16) ir dulkių separatorių (15) nuplaukite švariu vandeniu arba vandeniu su muilu (fig. 24a).
- Nušluostykite juos skudurėliu (fig. 24b).
- Gerai nušluostę uždėkite dulkių separatorių (15) ant dulkių separatoriaus laikiklio (16), paskui pritvirtinkite jį sukdami pritvirtinimo kryptimi (☞) (fig. 25).
- Įdėkite juos į dulkių dėžutę (13) (fig. 26).
- Įdėkite priedą* (18b) į dulkių separatoriaus laikiklio sklendės (17) angą (fig. 20).
- Uždarykite sukdami pritvirtinimo kryptimi (☞) (fig. 27).
- Įdėkite filtro kasetę HEPA (14) (juodą putų filtrą (14a) ir filtrą HEPA (14b)) į dėžutę (fig. 28a).
- Dulkių dėžutę (13) uždarykite ir įdėkite į skyrių (7) (fig. 28b).

* Priklausomai nuo modelių; tai specialiai tam tikrų modelių įranga arba pasirenkami priedai.

2. FILTRO HEPA (14b) VALYMAS

Ore, kuriuo kvėpuojame, yra alergiją galinčių sukelti dalelių: lervų, namų dulkių, pelėsių, žiedadulkių, dūmų, gyvūnų plaukelių, odos likučių, seilių, šlapimo. Smulčiausios dalelės giliai įsikverbia į kvėpavimo takus, kuriuose gali sukelti uždegimą ir pakenkti visai kvėpavimo funkcijai.

Filtrai HEPA (High Efficiency Particulate Air Filter, t. y. labai gerai oro daleles sugeriantys filtrai) leidžia susiurbti smulčiausias daleles. Dėl filtro HEPA į kambarį išpučiamas oras sveikesnis negu įsiurbiamas oras.

Svarbu! Filtro kasetę HEPA (14): juodą putų filtrą (14a) ir filtrą HEPA (14b) valykite kas mėnesį.

- Iš siurbimo angos (9) ištraukite žarną (19) (fig. 2).
- Atidarykite siurblio dangtelį (8).
- Dulkių dėžutę (13) išimkite iš skyriaus (7) atkabinę ją prikabinimo vietoje (13a) (fig. 15).
- Vienu metu patraukite filtro kasetės HEPA atidarymo kabliukus (13d) (fig. 19a).
- Juodą putų filtrą (14a) atskirkite nuo filtro HEPA (14b) (fig. 19b).
- Apverskite filtrą HEPA (14b) ir išpurtykite jį virš šiukšlių dėžės (fig. 30).
- Paskui filtrą išgrandykite priedu* (18b), laikydami jį po drungnu vandeniu; filtrą HEPA džiovinkite 24 val. (fig. 31).
- Jam visiškai išdžiuvus surinkite filtro kasetę HEPA (14): juodą putų filtrą (14a) ir filtrą HEPA (14b) įdėkite po dulkių dėžute (13) (fig. 28a), paskui dulkių dėžutę įdėkite į skyrių (7) (fig. 28b).
- Prieš dėdami filtrą HEPA (14b) į aparatą įsitikinkite, kad jis visiškai sausas.

Dėmesio! Prieš jungdami aparatą įsitikinkite, kad visos filtravimo sistemos dalys gerai įdėtos.

3. FILTRAVIMO SISTEMOS DALIŲ KEITIMAS (Ref. ZR0054 01)

Svarbu! Filtravimo sistemos dalis (ref. ZR0054 01) keiskite kiekvienais metais (priklausomai nuo to, kaip dažnai naudojate siurblį).

- Iš siurbimo angos (9) ištraukite žarną (19) (fig. 2).
- Atidarykite siurblio dangtelį (8).
- Dulkių dėžutę (13) išimkite iš skyriaus (7) (fig. 15).

3.1. FILTRO KASETĖ HEPA (14)

- Vienu metu patraukite filtro kasetės HEPA atidarymo kabliukus (13d) (fig. 19a).
- Juodą putų filtrą (14a) atskirkite nuo filtro HEPA (14b) (fig. 19b).
- Jeigu filtro kasetė HEPA (14) (juodas putų filtras (14a) ir filtras HEPA (14b)) pažeista, išmeskite ją į šiukšlių dėžę (fig. 32) ir pakeiskite nauja filtro kasete HEPA (ref. ZR0054 01).
- Surinkite filtro kasetę HEPA (14): juodą putų filtrą (14a) ir filtrą HEPA (14b) įdėkite po dulkių dėžute (13) (fig. 28a), paskui dulkių dėžutę įdėkite į skyrių (7) (fig. 28b).

3.2. MAŽAS FILTRAS (12)

- Atidarykite variklio apsaugos grotelės (11) (fig. 33a).
- Mažą filtrą* (12) atskirkite nuo variklio apsaugos grotelių (11) (fig. 33b).
- Mažą filtrą* (12) išmeskite į šiukšlių dėžę (fig. 33c) ir pakeiskite nauju mažu filtru (Ref. ZR0054 01).
- Naują mažą filtrą* (12) uždėkite ant variklio apsaugos grotelių (11) (fig. 33d).
- Variklio apsaugos grotelių (11) kištukus įstatykite į dulkių bako skyriaus (7) griovelius (fig. 33d).
- Variklio apsaugos grotelės (11) pritvirtinkite (fig. 33e).
- Prieš uždarydami dangtelį (8) įsitikinkite, kad mažas filtras* (12) ir variklio apsaugos grotelės (11) gerai įdėti.

SIURBLIO VALYMAS

- Aparato korpusą ir priedus valykite švelniu drėgnu skudurėliu, paskui nušluostykite.
- Dangtelį valykite sausu skudurėliu (fig. 34).
- Nenaudokite valiklių, dirginančių ar šveitimui skirtų priemonių.

6. REMONTAS

Svarbu! Siurbliui pradėjus veikti prasčiau, prieš tikrindami išjunkite jį paspaudę įjungimo / išjungimo pedalą.

JEIGU SIURBLYS NEPRADEDA VEIKTI

- Nėra elektros srovės: patikrinkite, ar aparatas teisingai įjungtas į tinklą.

JEIGU SIURBLYS NESIURBIA

- Užsikišo priedas arba žarna (19): atkimškite priedą arba žarną (19).

* Priklausomai nuo modelių: tai specialiai tam tikrų modelių įranga arba pasirenkami priedai.

- Patikrinkite, ar gerai įdėta ir surinkta dulkių dėžutė (13).
- Blogai uždarytas dangtelis: patikrinkite, ar įdėta dulkių dėžutė (13) ir uždarykite dangtelį (8).

JEIGU SIURBLYS SIURBIA BLOGIAU, SKLEIDŽIA TRIUKŠMĄ, GIRDISI ŠVILPIMAS

- Užsikišo dalis priedo arba žarnos: atkimškite priedą arba žarną (19).
 - Dulkių dėžutė pilna dulkių: išpilkite dulkes (žr. skyrelį VALYMAS IR PRIEŽIŪRA).
 - Filtravimo sistemos dalys perpildytos dulkių: išvalykite filtro kasetę HEPA (14) (žr. skyrelį VALYMAS IR PRIEŽIŪRA).
- Jeigu problema tebėra neišspręsta, pakeiskite filtravimo sistemos dalis (žr. skyrelį VALYMAS IR PRIEŽIŪRA).
- Elektroninis galingumo keitiklis (3) nustatytas ties padėtimi „min“: padidinkite galingumą naudodami elektroninį galingumo keitiklį (jeigu nesiurbiate greitai pažeidžiamų audinių).
 - Atsidarė mechaninis galingumo keitiklis: uždarykite žarnos gale esantį mechaninį galingumo keitiklį (fig. 9).
 - Patikrinkite, ar dulkių dėžutė (13) gerai įdėta į dulkių dėžutės skyrių (7).

JEIGU NEUŽSIDARO DANGTELIS

- Patikrinkite, ar dulkių dėžutė (13) gerai įdėta į dulkių dėžutės skyrių (7).

JEIGU ANTGAJĄ SUNKU JUDINTI

- Atidarykite žarnos gale esantį mechaninį galingumo keitiklį arba sumažinkite galingumą (fig. 9).
- Patikrinkite, ar visų rūšių grindų siurbimo antgalio (22) padėtis (įtrauktas šepetys / ištrauktas šepetys) tinka siurbiamam paviršiu

JEIGU ĮTRAUKIAMAS NE VISAS LAIDAS

- Laidas įtrauktas per lėtai: ištraukite laidą ir paspauskite laido vyniojimo pedalą (4).

JEIGU SIURBLYS IŠSIJUNGIA SIURBIANT

- Suveikė apsaugos nuo perkaitimo sistema. Patikrinkite, ar vamzdis ir žarna neužsikimšo arba dulkių dėžutė ir filtrai nėra pilni dulkių. Prieš vėl jungdami siurblį leiskite jam atvėsti – nenaudokite 30 minučių.

Jeigu problema tebėra neišspręsta, siurblį nuneškite į artimiausią Rowenta įgaliotą priežiūros centrą. Norėdami gauti įgaliotų aptarnavimo centrų sąrašą, galite susisiekti su Klientų aptarnavimo skyriumi, kurio kontaktai nurodyti ant pridėdamo tarptautinės garantijos kortelės.

GARANTIJA

- Šis aparatas skirtas tik naudoti buities reikmėms namuose; jeigu jis naudojamas netinkamai ar nesilaikant naudojimo instrukcijų, gamintojas neprisiima jokios atsakomybės ir garantija netaikoma.
- Prieš pirmą kartą naudodami aparatą atidžiai perskaitykite naudojimo instrukcijas: jeigu aparatas naudojamas nesilaikant naudojimo instrukcijų, Rowenta neprisiima jokios atsakomybės.

7. APLINKA

- Pagal galiojančius teisės aktus visi nebenaudojami aparatai turi būti sutvarkyti taip, kad jų nebūtų galima naudoti: prieš išmesdami aparatą ištraukite laidą ir jį nupjaukite.

- Aplinka: Direktyva 2002/95/EB.

Prisidėkime prie aplinkos saugojimo!

- ① Jūsų aparate yra daug medžiagų, kurias galima pakeisti į pirmines žaliavas arba perdirbti.

- ➡ Nuneškite jį į surinkimo punktą, kad aparatas būtų perdirbtas.



1. DROŠĪBAS NOTEIKUMI

Jūsu drošībai, šī ierīce atbilst piemērojamām normām un direktīvām (Zema sprieguma direktīva, Elektromagnētiskā saderība, Vide...).



Šī ierīce nav paredzēta lietošanai personām (to skaitā arī bērniem), kuru fiziskās, maņu vai garīgās spējas ir ierobežotas, kā arī personām ar nepietiekamu pieredzi un zināšanām, ja tās ierīci neizmanto par tām atbildīgo personu uzraudzībā vai arī atbildīgā persona nav tās instruējusi par ierīces lietošanu.

Uzraugiet bērnus un pārliecinieties, ka tie neizmanto ierīci kā rotaļlietu.

Šo ierīci drīkst izmantot bērni, kas ir vecāki par 8 gadiem, un personas, kurām trūkst pieredze vai zināšanas vai kuru fiziskās, maņu vai garīgās spējas ir ierobežotas, ja tās ir saņēmušas apmācību iekārtas izmantošanā un iepazīstinātas ar iespējamajiem ierīces izraisītajiem riskiem. Bērni nedrīkst izmantot ierīci kā rotaļlietu. Bērni nedrīkst veikt tīrīšanu un tehniskās apkopes darbus bez uzraudzības. Ierīce un tās elektrības vads ir jāuzglabā vietā, kur tam nevar piekļūt bērni.

Neizmantojiet ierīci, ja vads ir bojāts. Lai izvairītos no riska situācijām, vadu un tā uztīšanas mehānismu jānomaina Rowenta pilnvarotam apkalpošanas centram.

LIETOŠANAS NOTEIKUMI

- Putekļsūcējs ir elektriska ierīce: tā jālieto normālos lietošanas apstākļos.
 - Izmantojiet un glabājiet ierīci bērniem nepieejamās vietās. Nekad neatstājiet strādājošo ierīci bez uzraudzības.
 - Neturiet sūkšanas uzgali vai caurules galu acu vai ausu tuvumā.
 - **Nesūciet mitras virsmas, ūdeni vai jebkādus citus šķidrumus, karstas vielas, ļoti smalkas vielas (apmetumu, cementu, pelnus...), drumsļas (stikla), indīgas vielas (šķīdinātājus, atšķaidītājus), agresīvas vielas (skābes, tīrītājus...), uzliesmojošas un sprāgstošas vielas (uz benzīna vai spirta bāzes).**
 - Nekad nemērciet ierīci ūdenī, neapsūciet to ar ūdeni un neglabājiet to ārpus telpām.
 - Neizmantojiet ierīci, ja tā nokritusi, uz tās redzami bojājumi vai tā darbojas nepareizi.
- Šajā gadījumā neatveriet ierīci, bet nosūtiet to uz tuvāko pilnvaroto servisa centru vai sazinieties ar Rowenta patērētāju servisu.

ELEKTROPADEVE

- Pārbaudiet, vai putekļsūcējam nepieciešamais strāvas spriegums (voltāža) atbilst jūsu elektrotīkla parametriem. Šo informāciju jūs atradīsiet zem ierīces.
- Izslēdziet un atvienojiet ierīci no strāvas, izņemot kontaktdakšu no rozetes:
 - uzreiz pēc lietošanas pabeigšanas,
 - pirms katras piederumu nomaiņas,
 - pirms katras tīrīšanas, apkopes vai filtra nomaiņas.

REMONTDARBI

Putekļsūcēju drīkst remontēt tikai speciālisti, lietojot oriģinālās detaļas. Putekļsūcēja remonts saviem spēkiem var pakļaut lietotāju draudiem.

2. APRAKSTS

1. a – Horizontālā glabāšana
b – Vertikālā glabāšana
2. Ieslēgšanas/izslēgšanas pedālis
3. Elektroniskais jaudas maiņas slēdzis*
4. Vada uztīšanas pedālis
5. Gaisa izlaišanas režģis
6. a – Vertikālās transportēšanas rokturis
b – Horizontālās mobilās transportēšanas rokturis
7. Aizmugures putekļu nodalījums
8. Vāks
9. Sūkšanas atvere
10. Vāka atvēršanas noslēgs
11. Motora aizsardzības režģis
12. Mikrofiltrs* (ref. ZR0054 01)
13. Putekļu tvertne
 - a – Darba zona
 - b – Vāks
 - c – Klipši tvertnes vāka atvēršanai
 - d – Klipši kasetnes HEPA filtra atvēršanai
14. Kasetnes HEPA filtrs (ref. ZR0054 01):
 - a + a bis – Melno putu filtrs
 - b – HEPA filtrs

* Atkarībā no modeļa: runa ir par aprīkojumu, kas ir specifisks konkrētiem modeļiem vai piederumiem, kas pieejami pēc izvēles.

15. Putekļu atdalītājs
16. Putekļu atdalītāja turētājs
17. Putekļu atdalītāja turētāja atslēga
18. Piederums trīs vienā* (ref. ZR0054 01):
 - a – Centrbēdzes tīrīšanas sūka
 - b – HEPA filtra skrāpis + piederums putekļu atdalītāja atslēgšanai

Standarta piederumi:

- 19 a. Elastīga caurule ar uzgali, mehānisku jaudas regulētāju*
- b. Elastīga caurule ar uzgali, mehānisku jaudas regulētāju un pievienotu suku*

20. Teleskopiskā caurulīte*
21. Caurulītes*
22. Uzgalis grīdām
23. Uzgalis parketam*
24. Uzgalis spraugām, kuru var pārveidot sukā*
25. Uzgalis mēbelēm*
26. Turbosuka*
27. Mini turbosuka*
28. Pagarinošā caurule*

3. PIRMS PIRMĀS LIETOŠANAS

IZSAIŅOŠANA

- Izsaīņojiet ierīci, saglabājiet garantijas talonu un pirms pirmās lietošanas rūpīgi izlasiet ierīces lietošanas instrukciju.

PADOMI UN PIESARDZĪBAS PASĀKUMI

- Pirms katras lietošanas pilnībā iztīniet vadu.
- Nesaspiediet to un nelieciet uz asām malām.
- Ja lietojat elektrisko pagarinātāju, pārlicinieties, ka tas ir nevainojamā stāvoklī un atbilst putekļsūcēja jaudai.
- Putekļsūcējam ir aizsardzība, kas novērš tā motora pārkaršanu. Noteiktos gadījumos (uzgaļa izmantošana uz krēsla, sēdekļa utt.) aizsardzība atvienojas un ierīce var izdot neparastu skaņu, bet tas neizraisa nopietnas problēmas.
- Nepārvietojiet putekļsūcēju, velkot to aiz vada, ierīce jāpārnes, izmantojot transportēšanas rokturi.
- Neizmantojiet vadu ierīces pacelšanai.
- Nekad neatvienojiet ierīci no rozetes, raujot aiz vada.
- Nekad nedarbiniet putekļsūcēju bez putekļu trauka (13) vai bez kasetnes HEPA filtra (14): melno putu filtru (14a) un HEPA filtru (14b).
- Lietojiet tikai Rowenta oriģinālos filtrus.
- Lietojiet tikai Rowenta oriģinālos piederumus.
- Ja Jums rodas problēmas ar piederumu un filtru piršanu šim putekļsūcējam, sazinieties ar Rowenta patērētāju servisu.
- Pēc lietošanas izslēdziet putekļsūcēju un atvienojiet to no strāvas avota.
- Pirms kopšanas vai tīrīšanas vienmēr atvienojiet putekļsūcēju no strāvas avota.

4. LIETOŠANA

IERĪCES DETAĻU SALIKŠANA

- Stipri iespiediet elastīgo cauruli (19) sūkšanas atverē (9) un pagrieziet līdz tā nofiksēsies – fig. 1.
- Lai to noņemtu, pagrieziet pretējā virzienā un izņemiet – fig. 2.
- Ja putekļsūcējs ir aprīkots ar teleskopisko caurulīti* (20): pabīdiet regulēšanas pogu uz priekšu, izvelciet caurulīti vēlamā garumā, un tad atlaidiet pogu, lai to nofiksētu – fig. 3a. Sprauga pagarinošajā caurulīte* (28), ja nepieciešams. Ja tāda slēdža nav, salieciet divas caurules* (21), viegli pagriežot – fig. 3b.
- Uzvelciet caurules galam atbilstošu piederumu:
 - paklājiem un kavrolinam: lietojiet uzgali (22) ar neizvilktu suku – fig. 4.
 - parketam un gludai grīdai: lietojiet uzgali (22) ar izvilktu suku – fig. 4 vai uzgali, kas paredzēts tieši parketam* (23).
 - stūriem un grūti sasniedzamam vietām: lietojiet uzgali spraugām, kuru var pārveidot sukā* (24), novietojot to plakaniski.
- Audumiem un smalkām virsmām: lietojiet uzgali spraugām, kuru var pārveidot sukā* (24) vai audumu uzgali* (25), vai suku, kas ietverta uzgali 19b* (atkarībā no modeļa).

Uzmanību! Pirms piederumu nomaiņas vienmēr izslēdziet putekļsūcēju un atvienojiet to no elektropadeves avota.

VADA PIESLĒGŠANA ELEKTROPADĒVES TĪKLAM UN IERĪCES IESLĒGŠANA

- Pilnīgi attīniet vadu, pieslēdziet putekļsūcēju elektropadeves tīklam – fig. 6 un nospiediet ieslēgšanas/izslēgšanas pedāli (2) – fig. 7.
- Noregulējiet sūkšanas jaudu:
 - ar elektronisko jaudas regulētāju* (3): pagrieziet elektronisko maiņas slēdzi*, lai regulētu sūkšanas jaudu: uz max pozīciju grīdām un min pozīciju mēbelēm un trausliem audumiem – fig. 8.
 - ar uzgaļa mehānisko jaudas regulētāju: atveriet regulēšanas aizbīdņi, lai manuāli samazinātu sūkšanas jaudu, piem., uz trauslām virsmām utt. – fig. 9.

IERĪCES SALIKŠANA UN TRANSPORTĒŠANA

• Pēc lietošanas, apstādiniet putekļsūcēju, nospiežot uz ieslēgšanas/izslēgšanas pedāļa (2) un atvienojiet ierīci no strāvas – fig. 10.

Satiniet vadu, nospiežot vada uztišanas pedāli (4) – fig. 11.

• Novietojiet putekļsūcēju vertikālā pozīcijā, ievietojiet sūkšanas uzgali (22) tam paredzētā uzglabāšanas nodaļījumā zem ierīces (1b) – fig. 12.

• Horizontālā pozīcijā novietojiet sūkšanas uzgali (22) tam paredzētā uzglabāšanas nodaļījumā ierīces aizmugurējā daļā (1a) – fig. 13.

• Ērti pārnesiet putekļsūcēju ar transportēšanas roktura palīdzību (6a vai 6b).

5. TĪRĪŠANA UN APKOPE

Svarīgi: Pirms kopšanas vai tīrīšanas vienmēr atvienojiet putekļsūcēju no strāvas avota;

1. PUTEKĻU TVERTNES (13) IZTUKŠOŠANA UN MELNO PUTU FILTRA (14a) TĪRĪŠANA

• Izvelciet elastīgo šļūteni (19) no sūkšanas atveres (9) – fig. 2.

• Atveriet putekļsūcēja vāku (8) – fig. 14.

• Izņemiet putekļu kasti (13) no tās nodaļījuma (7) ar darba zonas palīdzību (13a) – fig. 15.

1.1. PUTEKĻU TVERTNES IZTUKŠOŠANA

Putekļu tvertni (13) iztukšojiet pēc katras lietošanas reizes.

• Pavelciet putekļu tvertnes klipsi (13c), lai to atvērtu – fig. 16.

• Noņemiet vāku (13b) – fig. 17, tad iztukšojiet tvertni virs atkritumu spaiņa – fig. 18a.

• Pārļiecinieties, ka tvertne nepaliek putekļi, tad noslauciet tvertnes malas – fig. 18b.

• Aizveriet putekļu tvertni (13) un ievietojiet to nodaļījumā (7) – fig. 28b.

1.2 ELNO PUTU FILTRA (14a) TĪRĪŠANA

Svarīgi! Lai optimizētu jūsu putekļsūcēja darbību, pēc katras putekļu tvertnes (13) iztukšošanas, izmāzģājiet putu filtru (14a).

• Vienlaicīgi pavelciet kasetnes HEPA filtra (13d) atvēršanas klipšus – fig. 19a.

• Noņemiet melno putu filtru (14a) no HEPA filtra (14b) – fig. 19b.

• Melno putu filtru (14a) nomāzģājiet tirā ūdeni zem krāna, izspiediet kā sūkli un atstājiet nožūt uz 12h – fig. 29.

• Kad tas pilnībā izžuvis, salieciet kopā kasetnes HEPA filtru (14): melno putu filtru (14a) un HEPA filtru (14b) zem putekļu tvertnes (13) – fig. 28a, tad novietojiet putekļu tvertni tās nodaļījumā (7) – fig. 28b.

Uzmanību! Melno putu filtru (14a) drīkst likt atpakaļ ierīcē, kad tas pilnībā izžuvis.

Putekļsūcēju jūs varat lietot melnā putu filtra (14a) žūšanas laikā, izmantojot rezerves melno putu filtru (14a bis).

1.3. PUTEKĻU TVERTNES (13) UN GAISA/PUTEKĻU ATDALĪTĀJA (15) TĪRĪŠANA

Svarīgi: Putekļu tvertnes (13) un putekļu atdalītāja (15) tīrīšanu veiciet katru mēnesi.

• Pavelciet putekļu tvertnes klipsi (13c), lai to atvērtu – fig. 16.

• Noņemiet vāku (13b) – fig. 17, tad iztukšojiet tvertni virs atkritumu spaiņa – fig. 18a.

• Pēc tam, kad iztukšojāt putekļu tvertni virs atkritumu spaiņa – fig. 18a, atslēdziet kasetnes HEPA filtru (14), vienlaicīgi pavelkot atvēršanas klipšus (13d), kuri atrodas putekļu tvertnes galos – fig. 19a.

• Noņemiet kasetnes HEPA filtru (14) – fig. 19b.

• Atlieciet atpakaļ tvertni un novietojiet piederumu* (18b) putekļu atdalītāja (17) atslēgas spraugā – fig. 20.

• Atveriet to, griežot pulksteņrādītāja virzienā () – fig. 21.

• Noņemiet putekļu atdalītāja turētāju (16) – fig. 22.

• Atslēdziet un izņemiet putekļu atdalītāju (15), pagriežot pretēji pulksteņa rādītāja virzienam () – fig. 23.

• Noskalojiet putekļu tvertni (13), putekļu atdalītāja turētāju (16) un putekļu atdalītāju (15) zem tīra ūdens vai ziepjūdens – fig. 24a.

• Nosusiniet ar lupatiņu – fig. 24b.

• Kad tie sausi, atlieciet atpakaļ, saslēdziet putekļu atdalītāju (15) ar putekļu atdalītāja turētāju (16),

pagriežot pulksteņa rādītāja virzienā () – fig. 25.

• Uzlieciet atpakaļ uz putekļu tvertnes (13) – fig. 26.

• Novietojiet piederumu* (18b) putekļu atdalītāja (17) atslēgas spraugā – fig. 20

• Aizslēdziet to, griežot aizslēgšanas virzienā () – fig. 27.

• Nostipriniet kasetnes HEPA filtru (14) (melno putu filtru (14a) + HEPA filtru (14b)) tvertnē – fig. 28a.

• Aizveriet putekļu tvertni (13) un ievietojiet to nodaļījumā (7) – fig. 28b.

* Atkarībā no modeļa: ruņa ir par aprīkojumu, kas ir specifisks konkrētiem modeļiem vai piederumiem, kas pieejami pēc izvēles.

2. HEPA FILTRA TĪRĪŠANA (14b)

Gaiss, ko mēs elpojam, satur daļiņas, kas var izraisīt alerģiju: putekļu ērcīšu kūniņas un izkārņumi, pelējums, putekšņi, kvēpi un dzīvnieku paliekas (spalvas, āda, siekalas, urīns). Vissīkākās daļiņas iekļūst dziļi elpceļos, kur tās var izraisīt iekaisumu un bojāt visu elpošanas sistēmu.

HEPA (High Efficiency Particulate Air Filter) ir filtri, kas nozīmē augstas efektivitātes gaisā esošo daļiņu attīrīšanu, ļauj aizturēt vissmalkākās daļiņas. Pateicoties HEPA filtram, gaiss, kas tiek izvadīts no ierīces ir tīrāks nekā tas, ko tā iesūc.

Svarīgi! Iztīriet kasetnes HEPA filtru (14): melno putu filtru (14a) un HEPA filtru (14b) katru mēnesi

- Izvelciet elastīgo šļūteni (19) no sūkšanas atveres (9) - fig. 2.
- Atveriet putekļsūcēja vāku (8).
- Izņemiet putekļu kasti (13) no tās nodalījuma (7) ar darba zonas palīdzību (13a) – fig. 15.
- Vienlaicīgi pavelciet kasetnes HEPA filtra (13d) atvēršanas klipšus – fig. 19a.
- Noņemiet melno putu filtru (14a) no HEPA filtra (14b) – fig. 19b.
- Apgrieziet HEPA filtru (14b) otrādi un izsitiet tā saturu virs atkritumu tvertnes – fig. 30.
- Tad noskrāpējiet filtru ar piederuma* (18b) palīdzību remdenā ūdenī un ļaujiet HEPA filtram nožūt 24h – fig. 31.
- Kad tas pilnībā izžuvis, salieciet kopā kasetnes HEPA filtru (14): melno putu filtru (14a) un HEPA filtru (14b) zem putekļu tvertnes (13) – fig. 28a, tad novietojiet putekļu tvertni tās nodalījumā (7) – fig. 28b.
- Pirms HEPA filtra (14b) novietošanas atpakaļ ierīcē, pārliecinieties, ka tas pilnībā izžuvis.

Uzmanību! Pirms ierīces iedarbināšanas pārliecinieties, ka visa filtrēšanas sistēma ievietota pareizi.

3. FILTRĒŠANAS SISTĒMAS NOMAIŅA (ref. ZR0054 01)

Svarīgi! Nomainiet filtrēšanas sistēmu (ref. ZR0054 01) reizi gadā (atbilstoši lietošanas biežumam).

- Izvelciet elastīgo šļūteni (19) no sūkšanas atveres (9) - fig. 2.
- Atveriet putekļsūcēja vāku (8).
- Izņemiet putekļu kasti (13) no tās nodalījuma (7) - fig. 15.

3.1. KASETNES FILTRS HEPA (14)

- Vienlaicīgi pavelciet kasetnes HEPA filtra (13d) atvēršanas klipšus – fig. 19a.
- Noņemiet melno putu filtru (14a) no HEPA filtra (14b) – fig. 19b.
- Ja kasetnes HEPA filtrs (14) (melnais putu filtrs (14a) un HEPA filtrs (14b)) ir bojāts, izmetiet to – fig. 32 un nomainiet pret jaunu kasetnes HEPA filtru (ref. ZR0054 01).
- Salieciet kopā kasetnes HEPA filtru (14): melno putu filtru (14a) un HEPA filtru (14b) zem putekļu tvertnes (13) – fig. 28a, tad novietojiet putekļu tvertni tās nodalījumā (7) – fig. 28b.

3.2. MIKROFILTRS (12)

- Atveriet motora aizsardzības režģi (11) - fig. 33a.
- Atdaliet mikrofiltru* (12) no motora aizsardzības režģa (11) - fig. 33b.
- Izmetiet mikrofiltru* (12) miskastē – fig. 33c un nomainiet to pret jaunu mikrofiltru (Ref. ZR0054 01).
- Novietojiet jaunu mikrofiltru* (12) uz motora aizsardzības režģa (11) - fig. 33d.
- Ievietojiet motora aizsardzības režģa tapas (11) putekļu nodalījuma iedobēs (7) - fig. 33d.
- Atveriet motora aizsardzības režģi (11) - fig. 33e.
- Pirms vāka (8) aizvēršanas pārliecinieties, ka mikrofiltrs* (12) un motora aizsardzības režģis (11) ir pareizi novietoti.

PUTEKĻSŪCĒJA TĪRĪŠANA

- Noslaukiet ierīces korpusu un piederumus ar mitru, mikstu lupatiņu un nosusiniet.
- Noslaukiet vāku ar sausu lupatiņu - fig. 34.
- Tīrīšanai neizmantojiet tīrīšanas līdzekļus, agresīvas vai abrazīvas vielas.

6. BOJĀJUMU NOVĒRŠANA

Svarīgi: Ja putekļsūcējs darbojas sliktāk nekā parasti, pirms pārbaudes izslēdziet to, nospiežot ieslēgšanas/izslēgšanas pedāli.

JA PUTEKĻSŪCĒJS NEIESLĒDZAS

- Ierīce nav pieslēgta strāvai: pārbaudiet, vai ierīce ir pareizi pieslēgta elektropadeves avotam.

JA PUTEKĻSŪCĒJS NESŪC

- Piederums vai elastīgā caurule (19) ir aizsērējusi: iztīriet piederumu vai elastīgo cauruli (19).

* Atkarībā no modeļa: runa ir par aprīkojumu, kas ir specifisks konkrētiem modeļiem vai piederumiem, kas pieejami pēc izvēles.

- Pārbaudiet, vai putekļu tvertne (13) novietota un salikta pareizi.
- Vāks ir slikti aizvērts: pārbaudiet putekļu tvertnes (13) novietojumu un vēlreiz aizveriet vāku (8).

JA PUTEKĻSŪCĒJS SŪC SLIKTĀK, IZDARA TROKSNĪ, SVILPO

- Piederums vai elastīgā caurule ir daļēji aizsērējusi: iztīriet piederumu vai elastīgo cauruli (19).
 - Putekļsūcēja tvertne ir pilna: iztukšojiet to (skat. sadaļu TĪRĪŠANA UN APKOPE).
 - Filtrācijas sistēma ir pārpildīta. iztīriet kasetnes HEPA filtru (14) (skat. sadaļu TĪRĪŠANA UN APKOPE).
- Ja problēma nepazūd, nomainiet filtrēšanas sistēmu (skat. sadaļu TĪRĪŠANA UN APKOPE).
- Elektroniskais jaudas maiņas slēdzis (3) ir min pozīcijā: palieliniet jaudu ar elektroniskā jaudas maiņas slēdža palīdzību (izņemot gadījumus, kad sūcat trauslus audumus).
 - Mehāniskais jaudas regulētāja slēdzis ir atvērts: aizveriet uz caurules esošo mehāniskā jaudas regulētāja slēdzi - fig. 9.
 - Pārbaudiet, vai putekļu tvertne (13) novietota pareizi putekļsūcēja aizmugures nodalījumā (7).

JA VĀKS NEAIZVERAS

- Pārbaudiet, vai putekļu tvertne (13) novietota pareizi putekļsūcēja aizmugures nodalījumā (7).

JA SŪKŠANAS UZGALI IR GRŪTI NOŅEMT

- Atveriet uz caurules esošo mehāniskā jaudas regulētāja slēdzi vai samaziniet jaudu - fig. 9.
- Pārbaudiet, vai universālā uzgaļa (22) pozīcija (suka ievilkta/suka izvilkta) atbilst tirāmajai virsmai.

JA VADS NEUZTINAS

- Uztišanas laikā vads iekērās: izvelciet vadu un no jauna nospiediet vada uztišanas pedāli (4).

JA PUTEKĻSŪCĒJS APSTĀJAS SŪKŠANAS LAIKĀ

- Ir ieslēgusies siltuma aizsardzība. Pārbaudiet vai caurulīte un elastīgā caurule nav aizsērējušas vai, ka putekļu tvertne un filtri nav piesātināti Pirms putekļsūcēja ieslēgšanas ļaujiet tam atdzist 30 minūtes.

Ja problēma nepazūd, nogādājiet putekļsūcēju uz tuvāko Rowenta pilnvaroto servisa centru.

Lai saņemtu autorizēto servisa centru sarakstu, sazinieties ar klientu apkalpošanas nodaļu, kuras kontaktinformācija ir atrodama komplektā iekļautajā starptautiskās garantijas kartē.

GARANTĪJA

- Šī ierīce ir paredzēta lietošanai tikai mājās apstākļos; ražotājs neuzņemas atbildību par nepiemērotu vai pamācībai neatbilstošu izmantošanu, un šādā gadījumā garantija tiek anulēta.
- Pirms sāciet lietot ierīci, uzmanīgi izlasiet lietošanas instrukciju: lietošana, kas neatbilst ierīces lietošanas pamācībā minētajām darbībām, atbrīvo Rowenta no jebkādas atbildības.

7. APKĀRTĒJĀ VIDE

- Saskaņā ar spēkā esošiem noteikumiem visas ierīces, kas netiek lietotas, tiek uzskatītas par neizmantojamām: pirms ierīces izmešanas atslēdziet to no elektropadeves avota un nogrieziet vadu.

- Apkārtējā vide: Direktīva 2002/95/EK.

Rūpēsieties par vides aizsardzību!

- ① Jūsu ierīce satur vairākus atjaunojamus vai pārstrādājamus materiālus.

- ➡ Nododiet to savākšanas punktā otrreizējai pārstrādei.



1. OHUTUSNÕUANDED

Teie turvalisuse tagamiseks vastab see seade asjakohaste standardite ja määrustega kehtestatud nõuetele (Madalpinge direktiiv, elektromagnetiline vastavus, keskkond,...).



Seadet ei tohi kasutada piiratud füüsiliste, sensorsete või vaimsete võimetega isikud (kaasa arvatud lapsed) või vastavate teadmiste ja kogemusteta isikud, välja arvatud juhul, kui nende turvalisuse eest vastutav isik neid juhendab või neid on eelnevalt õpetatud seadet kasutama. Ärge laske lastel seadmega mängida.

Seadet võivad kasutada 8-aastased ja vanemad lapsed ning piisavate kogemuste ja teadmisteta või piiratud füüsiliste, sensorsete või vaimsete võimetega isikud, kui neile on seadme kasutamist põhjalikult õpetatud, neid juhendatakse ning nad on teadlikud seadme kasutamisega seotud riskidest. Lapsed ei tohi seadmega mängida. Lapsed ei tohi seadet ilma järelevalveta puhastada ega hooldada. Hoidke seade ja selle juhe laste käeulatusesst väljas. Ärge kasutage seadet, kui toitejuhe on kahjustada saanud. Tolmuimeja juhtme kerimismehhanismi ja juhet võib ohutuskalutlustel vahetada ainult Rowenta volitatud teeninduskeskus.

KASUTUSTINGIMUSED

- See tolmuimeja on elektriseade: seadet on lubatud kasutada vaid normaaltingimustes.
- Seadme kasutamisel ja kasutuskordade vahel selle ärapaigutamisel tuleb jälgida, et lapsed ei pääseks seadmele ligi. Ärge jätke töötavat seadet kunagi järelevalveta.
- Ärge suunake imuriotsikut või imuritoru otsa kunagi silmade ega kõrvade lähedusse.
- **Ärge puhastage imuriga piiritust sisaldavatest toodetest ega mis tahes muust vedelikust märgunud pindu, kuumi aineid ega väga peenekoeliste osakestega (lubi, tsement, tuhk...) kattunud pindu, teravate servadega puru (klaasikilud), tervisele kahjulikke aineid (lahustid, atsetoonid...), sööbivaid aineid (happed, puhastusvahendid...), süttimis- või plahvatusohtlikke aineid (bensiiini- või piiritusepõhiseid aineid).**
- Ärge kastke seadet kunagi vette ega tehke seda märjaks. Samuti ei ole lubatud seadet jätta öue.
- Ärge kasutage seadet juhul, kui see on maha kukkunud, kui sellel on nähtavaid kahjustusi või kui see ei tööta tavapärasel moel.
- Sellisel juhul ärge asuge seadet ise parandama, vaid saatke see lähimasse volitatud teeninduskeskusesse või võtke ühendust Rowenta klienditoega.

ELEKTRITOIDE

- Veenduge, et teie tolmuimeja pinge (voltides) vastaks kohaliku vooluvõrgu pingele. Vastav teave on kantud seadme alla.
- Ühendage seade vooluvõrgust lahti:
 - kohe pärast seadme kasutamist
 - iga kord enne tarvikute vahetamist,
 - Iga kord enne seadme puhastamist või hooldamist või selle filtri vahetamist.

PARANDUSTÖÖD

Seadme mis tahes parandustööd tuleb lasta teha eranditult spetsialistidel ja seadme parandamisel võib kasutada vaid tootjatehase originaalosi. Seadme omal käel parandamine võib seadme kasutaja ohtu seada.

2. KIRJELDUS

1. a - Püstisuunaline hoidik
b – Pikisuunaline hoidik
2. Sisse-/väljalülitamise pedaal
3. Elektrooniline võimsuse regulaator*
4. Juhtme kerimismehhanismi pedaal
5. Öhu väljalaskevõre
6. a Käepide seadme vertikaalasendis teisdamiseks
b Käepide seadme horisontaalasendis teisdamiseks
7. Tolmukoguja kamber
8. Kaas
9. Imemisava
10. Kaane avamisluuk
11. Mootori kaitsevõre.
12. Mikrofilter* (réf. ZR0054 01) VÄLJAVAHETAMINE
13. Tolmukarp
 - a – Kinnivõtmise ala
 - b – Kaas
 - c – Karbi kaane avamisklamber
 - d – HEPA-filtrikasseti avamisluuk
14. HEPA-filtrikassett (réf. ZR0054 01):
 - a + a bis – Musta värvi poroloonfilter
 - b – HEPA-filter

* Olenevalt mudelist: Tegemist on kindlatele mudelitele mõeldud erivarustusega või lisavarustusena saadaval olevate tarvikutega.

- 15. Tolmuseparaator
- 16. Tolmuseparaatori hoidik
- 17. Tolmuseparaatori hoidiku lukustus
- 18. Kolm ühes tarvik* (réf. ZR0047 01):
 - a – Tsükloni puhastushari
 - b – HEPA filtri hõruk + tolmuuseparaatori lahtilukustamise tarvik

- 20. Teleskoopтору*
- 21. Torud*
- 22. Universaalkasutusega imuriotsik
- 23. Parketipuhastamise imuriotsik*
- 24. Sisseehitatud harjaga piluavaga imuriotsik*
- 25. Mööblipuhastamise imuriotsik*
- 26. Turbohari*
- 27. Mini-turbohari*
- 28. Pikendustoru*

Põhitarvikud:

19 a. Painduv voolik otsakuga, mehaaniline võimsuseregulaator*

b. Painduv voolik otsakuga, mehaaniline võimsuseregulaator ja liidetud hari*

3. ENNE SEADME ESMAKORDSET KASUTUSELEVÕTMIST

LAHTIPAKKIMINE

• Pakkige seade lahti, pange garantiikaart kindlasse kohta hoiale ja lugege enne seadme esmakordset kasutuselevõtmist tähelepanelikult kasutusjuhend läbi.

NÕUANDED JA ETTEVAATUSABINÕUD

- Seadme kasutamiseks tuleb selle juhe iga kord lõpuni lahti kerida.
- Ärge laske juhtmel sõlme joosta ja vältige selle hõõrdumist vastu teravaid servi.
- Pikendusjuhtme kasutamise korral veenduge, et see oleks laitmatus seisukorras piisava võimsusega, et seda võiks selle seadme juures kasutada.
- See tolmuimeja on varustatud termokaitsemega, mis ei lase mootoril üle kuumeneda. Teatavatel juhtudel (tugitoolide, toolide jms puhastamisel käepidemest) võib kaitse rakenduda ja seade võib hakata ebataavaliselt müra tekitama. See aga ei ole mingil moel ohtlik.
- Ärge tõmmake seadet juhtmetest järgi. Seadme liigutamiseks on ette nähtud vastav käepide.
- Ärge tõstke seadet juhtme abil maast lahti.
- Seadme vooluvõrgust lahtiühendamisel ärge tõmmake juhtmetest.
- Ärge lülitage kunagi tolmuimejat tööle ilma tolmuakarbita (13) või ilma filtrikassetita HEPA (14): musta värvi poroloonfilter (14a) ja HEPA-filter (14b).
- Kasutage seadmel eranditult vaid Rowenta originaalfiltreid.
- Kasutage seadme juures eranditult vaid Rowenta originaaltarvikuid.
- Juhul kui teil peaks tekkima raskusi sellele tolmuimejale tarvikute või filtrite leidmisega, pöörduge Rowenta klienditeeninduse poole.
- Pärast seadme kasutamist lülitage see iga kord välja ja ühendage seade vooluvõrgust lahti.
- Seadme hooldamiseks ja puhastamiseks lülitage seade alati välja ja ühendage see vooluvõrgust lahti.

4. KASUTAMINE

SEADME KOKKUPANEMINE

- Suruge toru (19) tugevasti tolmuimeja korpuse imemisavasse (9) ja pöörake seda, kuni see lukustub oma kohale – fig. 1.
- Toru eemaldamiseks keerake seda vastassuunas ja tõmmake - fig. 2.
- Juhul kui seade on varustatud teleskooporiga* (20): suunake reguleerimisnupp eesmise asendisse, reguleerige toru pikkus soovikohaseks ja vabastage nupp toru pikkuse lukustamiseks – fig. 3a. Vajaduse korral pilu pikendustorus* (28). Teise võimalusena ühendage omavahel kaks toru* (21) neid veidi keerates - fig. 3b.
- Suruge soovikohane tarvik toru otsa:
 - Vaipade ja vaipkatete puhastamiseks: imuriotsiku kasutamine (22) sissetõmmatud harjaga - fig. 4.
 - Parketi ja siledade põrandate puhastamiseks: imuriotsiku (22) kasutamine väljasuunatud harjaga – fig. 4 või parketipuhastamise imuriotsiku kasutamine* (23).
 - Nurkade ja raskesti ligipääsetavate kohtade puhastamiseks: kasutage sisseehitatud harjaga peeneotsalist imemisotsikut* (24) ilma harjata.
 - Pehmetel ja õrnadel pindadel: kasuta harjaks muudetavat piluga tööriista* (24) või pehmete pindade otsakut* (25) või otsakuga liidetud harja 19b* (olenevalt mudelist).

Tähelepanu! Tarvikute vahetamiseks lülitage alati tolmuimeja välja ja ühendage see vooluvõrgust lahti.

JUHTME ÜHENDAMINE VOOLUVÕRKU JA SEADME SISSELÜLITAMINE

- Tõmmake juhe lõpuni lahti, ühendage tolmuimeja vooluvõrku – fig. 6 ja vajutage seadme sisse-/väljalülitamise pedaalile (2) fig. 7.
- Seadistage tolmuimeja võimsus soovikohaseks:

* Olenevalt mudelist: Tegemist on kindlatele mudelitele mõeldud erivarustusega või lisavarustusega saadaval olevate tarvikutega.

- elektroonilise võimsuse regulaatori abil 3*. Keerake elektroonilise võimsuse regulaatori nuppu* imemistugevuse muutmiseks: maksimaalse võimsuse suunas põrandapindade puhastamiseks ning minimaalse võimsuse suunas mööbli ja õrnade tekstiilide puhastamiseks – fig. 8.

- käepidemel paikneva mehaanilise regulaatori kasutamine: avage reguleerimisklapp ja vähendage manuaalselt imemistugevust, näiteks nt: õrnadel pindadel... - fig. 9.

KASUTUSKORDADE VAHEL SEADME ÄRAPAIGUTAMINE JA SEADME LIIGUTAMINE

• Pärast seadme kasutamist lülitage tolmuimeja välja, vajutades selleks seadme sisse-/väljalülitamise pedaalile (2) ja ühendage seade vooluvõrgust lahti - fig. 10.

Keerge juhe poolile. Selleks vajutage juhtme kokkukerimise mehhanismi pedaalile (4) - fig. 11.

• Kui paigutate tolmuimeja korpuse vertikaalsesse asendisse, kinnitage imuriotsik (22) vastavasse sälku seadme all (1b) - fig. 12.

• Kui paigutate tolmuimeja korpuse horisontaalsesse asendisse, kinnitage imuriotsik (22) vastavasse sälku seadme taga (1a) - fig. 13.

• Tolmuimeja liigutamise lihtsustamiseks on sellel vastavad käepidemed (6a või 6b).

5. PUHASTAMINE JA HOOLDUS

Tähtis teada: Seadme hooldamiseks või puhastamiseks tuleb see iga kord välja lülitada ja vooluvõrgust lahti ühendada.

1. TOLMUKARBI (13) JA MUSTA VÄRVI POROLOONFILTRI (14a) TÜHJENDAMINE JA PUHASTAMINE

• Eemaldage toru (19) imemisavast (9) tolmuimeja korpuses - fig. 2.

• Avage tolmuimeja korpuse kaas (8) - fig. 14.

• Eemaldage karbi lahtilukustamise klambri (13a) abil tolmuikarp (13) tolmuikarbi klambrist (7) - fig. 15.

1.1 TOLMUKARBI TÜHJENDAMINE

Tühjendage tolmuikarp (13) pärast iga kasutuskorda.

• Tolmuikarbi avamiseks tõmmake tolmuikarbi avamise klambrist (13c) – fig. 16.

• Eemaldage kate (13b) – fig. 17, seejärel tühjendage karp prügikasti kohal – fig. 18a.

• Veenduge, et karpi ei ole tolmu jäänud. Seejärel puhastage karbi servad – fig. 18b.

• Sulgege tolmuikarp (13) ja paigaldage see oma kambrisse (7) tagasi – fig. 28b.

1.2 MUSTA VÄRVI POROLOONFILTRI (14a) PUHASTAMINE

Tähtis teada! Selleks, et tolmuimeja toimiks alati tõhusalt, pidage meeles porolooni (14a) pärast iga tolmuikarbi (13) tühjendamist pesta.

• Tõmmake korraka HEPA-filtrikasseti (13d) avamisklambrist – fig. 19a.

• Eemaldage musta värvi poroloonfilter (14a) HEPA-filtrist (14b) - fig. 19b.

• Peske musta värvi poroloonfiltrit (14a) kraani all puhta veega, kuivatage seda nagu švammi (pigistades) ja kuivatage filtrit 12h – fig. 29.

• Pärast filtrit täielikku kuivamist pange filtrikassett HEPA (14) kokku: Musta värvi poroloonfilter (14a) ja HEPA-filter (14b) tolmuikarbi (13) alla – fig. 28a, seejärel paigaldage karp oma kambrisse (7) – fig. 28b.

Tähelepanu! Musta värvi poroloonfiltrit (14a) tohib seadmesse tagasi paigaldada alles siis, kui see on täielikult kuivanud.

Musta värvi poroloonfiltrit (14a) kuivamise ajal võite kasutada tolmuimejat musta värvi asendusfiltriga: (14a bis).

1.3. TOLMUKARBI (13) JA ÕHU-/TOLMUSEPARAATORI (15) PUHASTAMINE

Tähtis teada: puhastage tolmuikarpi (13) ja tolmuiseparaatorit (15) iga kuu.

• Tolmuikarbi avamiseks tõmmake tolmuikarbi avamise klambrist (13c) – fig. 16.

• Eemaldage kate (13b) – fig. 17, seejärel tühjendage karp prügikasti kohal – fig. 18a.

• Pärast karbi tühjendamist prügikasti kohal – fig. 18a lukustage HEPA-filtrikassett (14) lahti, tõmmates selleks korraka avamisklambrist (13d), mis paiknevad karbi servades – fig. 19a.

• Eemaldage HEPA-filtrikassett (14) – 19b.

• Pöörake karpi ja paigutage tarvik* (18b) tolmuiseparaatori hoidiku lukustuse pilusse (17) – fig. 20.

• Avage lahtilukustamisega samas suunas () – fig. 21.

• Eemaldage tolmuiseparaatori hoidik (16) – fig. 22.

• Ühendage tolmuiseparaator lahti ja eemaldage see (15) - samas suunas, nagu lahti lukustades () – fig. 23.

• Seejärel loputage tolmuikarpi (13), tolmuiseparaatori hoidikut (16) ja tolmuiseparaatorit puhtas vees või seebivees – fig. 24a.

• Kuivatage detailid lapiga – fig. 24b.

• Pärast kuivamist paigaldage tolmuiseparaator (15) tolmuiseparaatori hoidikule (16) tagasi ja lukustage see asendisse, järgides lukustamise suunda () – fig. 25.

• Paigaldage detailid tolmuikarbile tagasi (13) – fig. 26.

- Paigaldage tarvik* (18b) tolmu-separaatori hoidiku lukustusvasse (17) – fig. 20.
- Sulgege lukustamise suunda järgides (🔒) – fig. 27.
- Suruge filtrikassett HEPA (14) (musta värvi poroloonfilter (14a) + filter HEPA (14b)) karp oma kohale – fig. 28a.
- Sulgege tolmukarp (13) ja paigaldage see kambris tagasi oma kohale (7) – fig. 28b.

2. HEPA-FILTRI (14b) PUHASTAMINE

Õhk, mida me hingame, sisaldab osakesi, mis võivad tekitada allergiaid: tolmulestadest vastsed, väljaheidet, hallitus, õietolm, suits ja loomsed eritised (juuksed, nahk, sülg, uriin). Väiksemad osakesed võivad tungida sügavale hingamisteedesse, kus need võivad tekitada põletikke ja pärssida kogu hingamissüsteemi tegevust.

HEPA filtrid (High Efficiency Particulate Air Filter, teisisõnu kõrge tõhususega filtrid õhus lenduvate osakeste kõrvaldamiseks, võimaldavad koguda ka kõige pisemaid osakesi. HEPA filtri abil on tupp tagasisuunatav õhk puhtam kui sissehingatav õhk.

Tähtis teada! Puhastage filtrikassetti HEPA (14): musta värvi poroloonfiltrit (14a) ja HEPA-filtrit (14b) iga kuu.

- Eemaldage toru (19) imemisavast (9) tolmuimeja korpuses - fig. 2.
- Avage tolmuimeja korpuse kate (8).
- Eemaldage karbi lahtilukustamise klambri (13a) abil tolmukarp (13) tolmukarbi kambrist (7) - fig. 15.
- Tõmmake korraka HEPA-filtrikasseti (13d) avamisklambristest – fig. 19a.
- Eemaldage musta värvi poroloonfilter (14a) HEPA-filtrit (14b) - fig. 19b.
- Pöörake HEPA-filtrit (14b) ja koputage seda prügikasti kohal - fig. 30.
- Hõõruge filtrit leige vee all vastava tarvik* (18b) abil, seejärel laske HEPA-filtrit 24h kuivada - fig. 31.
- Pärast filtrit täielikku kuivamist pange HEPA filtrikassett (14) kokku: musta värvi poroloonfilter (14a) ja HEPA-filter (14b) tolmukarbi alla (13) – fig. 28a, seejärel paigaldage karp tagasi oma kohale kambris (7) - fig. 28b.
- Veenduge, et HEPA-filter (14b) oleks enne seadmesse tagasi paigutamist lõplikult kuivanud.

Tähelepanu! Veenduge, et kogu filtrisüsteem oleks enne seadme töölelülitamist korralikult tagasi paigaldatud.

3. FILTRISÜSTEEMI (Kood. ZR0054 01) VÄLJAVAHETAMINE

Tähtis teada! Vahetage filtrisüsteemi (Kood ZR0054 01) igal aastal (olenevalt seadme kasutusajast).

- Eemaldage toru (19) imemisavast (9) tolmuimeja korpuses - fig. 2.
- Avage tolmuimeja korpuse kaas (8).
- Eemaldage tolmukarp (13) tolmukarbi kambrist (7) – fig. 15.

3.1. FILTRIKASSETT HEPA (14)

- Tõmmake korraka HEPA-filtrikasseti (13d) avamisklambristest – fig. 19a.
- Eemaldage musta värvi poroloonfilter (14a) HEPA-filtrit (14b) - fig. 19b.
- Kui filtrikassett HEPA (14) (musta värvi poroloonfilter (14a) ja HEPA-filter (14b)) on saanud kahjustada, visake see prügikasti - fig. 32 ja vahetage see uue HEPA-filtrikasseti vastu (kood ZR0054 01)
- Pange HEPA-filtrikassett (14) kokku tagasi: musta värvi poroloonfilter (14a) ja HEPA-filter (14b) tolmukarbi alla (13) – fig. 28a, seejärel paigaldage karp tagasi oma kohale kambris (7) - fig. 28b.

3.2. MIKROFILTER (12)

- Avage mootori kaitsevõre (11) – fig. 33a.
- Eemaldage mikrofilter* (12) mootori kaitsevõrest (11) – fig. 33b.
- Visake mikrofilter* (12) prügikasti – fig. 33c ja asendage filter uue mikrofiltriga (Kood ZR0054 01).
- Paigaldage uus mikrofilter* (12) mootori kaitsevõrestikule (11) – fig. 33d.
- Suunake mootori kaitsevõre (11) nagad vastavatesse avadesse tolmukarbi (7) kambris – fig. 33d.
- Lukustage mootori kaitsevõre (11) – fig. 33e.
- Veenduge enne katte (8) sulgemist, et mikrofilter* (12) ja mootori kaitsevõre (11) on korrektselt oma kohale paigaldatud.

TOLMUIMEJA PUHASTAMINE

- Puhastage tolmuimeja korpust ja tarvikuid pehme ja niisket lapiga. Seejärel kuivatage korpus.
- Kaane puhastamiseks kasutage kuiva lappi - fig. 34.
- Ärge kasutage puhastamiseks pesuaineid, söövitavaid aineid ega hõõrutavaid aineid.

6. SEADME RIKKIMINEKU KORRAL

Tähtis teada: kui seadme tööjõudlus langeb ja te asute seadet kontrollima, tuleb seade, sisse-/väljalülitamise pedaalile vajutades välja lülitada.

* Olenevalt mudelist: Tegemist on kindlatele mudelitele mõeldud erivarustusega või lisavarustusena saadaval olevate tarvikutega.

KUI TOLMUIMEJA EI HAKKA TÖÖLE

- Seadmel puudub voolutoide. Veenduge, et seade on korralikult vooluvõrku ühendatud.



KUI TOLMUIMEJA EI IME

- Toru (19) või mõni tarvikust on ummistunud: eemaldage torust (19) või tarvikust ummistuse põhjustanud ese.
- Veenduge, et tolmukarp (13) on õigesti kokku pandud ja korralikult oma kohale paigaldatud.
- Kaas ei ole korrektselt suletud: (8). Veenduge, et tolmukarp (13) on korralikult oma kohale paigaldatud ja sulgege kaas (8).

KUI TOLMUIMEJA EI IME ENAM SAMA TÕHUSALT KUI ENNE, TEKITAB EBATAVALIST MÜRA VÕI VILISTAB

- Toru või mõni tarvikust on osaliselt ummistunud: eemaldage torust (19) või tarvikust ummistuse põhjustanud ese.
- Tolmukarp on täis saanud: tühjendage tolmukarp (tutvuge peatükiga PUHASTAMINE JA HOOLDUS).
- Filtrisüsteem on ummistunud: puhastage filtrikassett HEPA (14) (tutvuge peatükiga PUHASTAMINE JA HOOLDUS).
- Kui probleem sellega ei lahene, vahetage filtrisüsteem välja (tutvuge peatükiga PUHASTAMINE JA HOOLDUS).
- Elektrooniline võimsuse regulaator (3) on vähima võimsuse asendis: lisage võimsust. Selleks muutke elektroonilise võimsuse regulaatori seadistust (välja arvatud juhul, kui puhastate õrna tekstiili).
- Mehaaniline võimsusregulaator on avatud asendis: sulgege käepidemel paiknev mehaanilise võimsusregulaatori klapp – fig. 9.
- Veenduge, et tolmukarp (13) on tolmukoguja kambris (7) korralikult oma kohale asetatud.

KAANE MITTESULGUMISE KORRAL

- Veenduge, et tolmukarp (13) on tolmukoguja kambris (7) korralikult oma kohale asetatud.

KUI TOLMUIMEJA IMEMISOTSIKU LIIGUTAMINE ON RASKENDATUD

- Paotage käepidemel paiknevat võimsuse reguleerimise klappi või vähendage võimsust – fig. 9.
- Veenduge, et universaalsiku (22) seadistus (hari sissetõmmatud asendis / hari väljaulatuv asendis) vastab puhastatava pinna profiilile.

KUI JUHE EI KERI LÕPUNI SISSE

- Kokkukerimisel on juhtme jooks aeglustunud: tõmmake juhe taas lahti ja vajutage juhtme kokkukerimise pedaaliile.

TOLMUIMEJA SEISKUMISE KORRAL TOLMU IMEMISE JOOKSUL

- Termokaitse on rakendunud. Veenduge, et toru ja lödvik, samuti tolmukarp ja filtrid ei ole ummistunud. Laske seadmel enne selle uuesti sisselülitamist 30 minutit jahtuda.

Kui probleem sellega ei lahene, viige oma tolmuimeja lähimasse Rowenta volitatud teenindusettevõttesse.

Volitatud teeninduskeskuste loetelu saamiseks võtke ühendust klienditeenindusega – vt kontaktandmeid kaasasolevalt rahvusvaheliselt garantiikaardilt.

GARANTII

- See seade on mõeldud kasutamiseks vaid kodumajapidamistes; tootjatehase vastutus ei laiene probleemidele, mille on põhjustanud seadme mitte-sihtotstarbeline kasutamine või seadme kasutusjuhendi eiramine. Sellistel juhtudel kaotab ka seadme garantii kehtivuse.
- Enne seadme esmakordset kasutuselevõtmist lugege tähelepanelikult läbi kasutusjuhend: kui seadme kasutamine läheb vastuollu kasutusjuhendis tooduga, vabastab see Rowenta igasugusest võimalike probleemidega seonduvast vastutusest.

7. KESKKONNASÄÄSTLIKKUS

- Vastavalt kehtivatele seadustele tuleb kõik kasutuselt kõrvaldatud seadmed muuta lõplikult kasutamiskõlbmatuteks: enne seadme äraviskamist lõigake sellelt pärast vooluvõrgust lahtiühendamist toitejuhe ära. keskkond, direktiiv 2002/95/EÜ.

Üheskoos keskkonda säästes!

- ① Seade sisaldab mitmeid korduvkasutatavaid või ringlussevõetavaid materjale.

- ➡ Tooge seade kogumispunkti, kus see nõuetekohaselt utiliseeritakse.



1. СЪВЕТИ ЗА БЕЗОПАСНОСТ

За вашата безопасност този уред съответства на стандартите и на действащата нормативна уредба (Нисковолтова директива, Директива за електромагнитна съвместимост, Директива за опазване на околната среда и др.).



Този уред не трябва да се използва от хора (включително и деца) с намалени физически, сензорни или умствени способности или с недостатъчен опит и познания, освен в случай, че бъдат внимателно наблюдавани или са били обучени от страна на лице, отговорно за тяхната безопасност. Упражнявайте надзор над децата, за да се уверите, че не си играят с уреда.

Този уред може да се използва от деца, при условие че те са над осемгодишна възраст, както и от лица с намалени физически, сензорни или умствени способности, както и от лица с недостатъчен опит и познания, или такива с намалени физически, сензорни или умствени способности ако те бъдат внимателно наблюдавани или, ако получат необходимите инструкции във връзка с употребата на уреда и ако те разберат напълно рисковете, с които това е свързано. Децата не трябва да играят с уреда. Почистването и поддръжката не трябва да се извършват от деца, ако те не са под наблюдение. Съхранявайте уреда и неговия захранващ кабел на недостъпни за деца места. Не използвайте уреда, ако: кабелът е повреден. За да избегнете всички възможни опасности, системата за прибиране на кабела, както и самият кабел на вашата прахосмукачка трябва задължително да се подменят само от оторизиран сервизен център на Rowenta.

УСЛОВИЯ ЗА УПОТРЕБА

- Вашата прахосмукачка е електрически уред: трябва да бъде използвана съобразно нормалните условия за употреба.
- Използвайте и прибирайте уреда на недостъпно за деца място. Никога не оставяйте уреда да работи без надзор.
- Не дръжте приставката или края на тръбата близо до очите или ушите.
- **Не засмуквайте мокри повърхности, вода или каквито и да е течности, топли вещества или ултрафини частици (гипс, цимент, пепел и др.), големи остри отпадъци (стъкло), вредни препарати (разтворители, препарати за почистване на метални повърхности и др.), агресивни препарати (киселини, почистващи препарати и др.), запалими или експлозивни вещества (на бензинова или алкохолна основа).**
- Никога не потапяйте уреда във вода, не го поливайте с вода и не го оставяйте на открито.
- Не използвайте уреда, ако е паднал и забележите повреда или не работи правилно. В този случай не отваряйте уреда, а го изпратете в най-близкия одобрен сервиз или се свържете с отдел „Клиенти“ на Rowenta.

ЕЛЕКТРИЧЕСКО ЗАХРАНВАНЕ

- Проверете дали напрежението (волтажа) на прахосмукачката отговаря на електрическата ви инсталация :ще намерите тази информация на долната част на уреда.
- Спрете и изключете уреда от контакта:
 - веднага след употреба,
 - преди всяка смяна на приставка,
 - преди всяко почистване, поддръжка или смяна на филтър.

РЕМОНТ

Всякакви ремонти трябва да бъдат извършени от специалисти с оригинални резервни части. Самостоятелният ремонт може да представлява опасност за потребителя.

2. ОПИСАНИЕ

1. а – Хоризонтално поставяне
- б – Вертикално поставяне
2. Педал за включване/изключване
3. Електронен регулатор на мощността*
4. Педал за навиване на захранващия кабел
5. Решетка на отвора за въздушната струя
6. а – Дръжка за пренасяне във вертикално положение
- б – Подвижна хоризонтална ръкохватка за пренасяне
7. Камера за контейнера за прах
8. Капак

* В зависимост от модела: става дума за специално оборудване на някои модели или за приставки, които се предлагат като опция.

9. Отвор за засмукване
10. а – Вдлъбнатина за отваряне на капака
b – Детектор за наличие на торба
11. Защитна решетка на мотора
12. Микрофилтър* (ном. ZR0054 01)
13. Контейнер за прах
a – Зона за хващане,
b – капак,
c – клипсове за отваряне на капака на контейнера
d – клипсове за отваряне на касетъчния филтър HEPA,
14. Касетъчен филтър HEPA* (ном. ZR0054 01):
a + a bis – Черен дунапенен филтър
b – Филтър HEPA
15. Сепаратор за прах,
16. Носач на сепаратора за прах,
17. Заклучващ механизъм на носача на сепаратора за прах
18. Приставка 3 в 1 (ном. ZR0054 01):
a – четчица за почистване на циклонния филтър

b – шпатулка за филтър HEPA + аксесоар за отключване на сепаратора за прах

Стандартни приставки:

- 19 а. Гъвкав маркуч с накрайник, механичен контрол на мощността*
- b. Гъвкав маркуч с накрайник, механичен контрол на мощността и вградена четка*
20. Телескопична тръба*
21. Тръби*
22. Приставка за всякакви подове
23. Приставка за паркет*
24. Приставка с тесен отвор, която може да се превърне в четка*
25. Приставка за мебели*
26. Турбочетка*
27. Мини турбочетка*
28. Тръба за удължаване*

3. ПРЕДИ ПЪРВАТА УПОТРЕБА

РАЗОПАКОВАНЕ

• Разопакувайте уреда, запазете гаранционния талон и прочетете внимателно ръководството за употреба преди първата употреба на уреда.

СЪВЕТИ И ПРЕДПАЗНИ МЕРКИ

- Преди всяка употреба хранващият кабел трябва да бъде напълно развит.
- Не го застъпвайте и не го оставяйте да лежи върху остри ръбове.
- Ако използвате електрически удължител, се уверете, че е в отлично състояние и че хранващото напрежение отговаря на мощността на прахосмукачката.
- Прахосмукачката е оборудвана със защитен механизъм, предотвратяващ прегряването на мотора. В някои случаи (използване на накрайника върху фотьойли, кресла и др.) се задейства защитният механизъм и уредът може да произведе необичаен шум, който не представлява опасност.
- Не местете прахосмукачката, като дърпате за кабела, а като хващате дръжката за преместване.
- Не използвайте кабела, за да повдигате уреда.
- Никога не дърпайте кабела, за да изключите уреда от мрежата.
- Никога не работете с прахосмукачката, ако не са поставени контейнерът за прах (13) или касетъчния филтър HEPA (14), състоящ се от черен дунапенен филтър (14a) и филтър HEPA (14b).
- Използвайте само оригинални филтри на Rowenta.
- Използвайте само оригинални приставки на Rowenta.
- В случай че срещнете трудности при намирането на приставки и филтри за тази прахосмукачка, се свържете с отдел „Клиенти“ на Rowenta (вижте адресите и телефонните номера на последната страница).
- Спирайте и изключвайте прахосмукачката от хранването след всяка употреба.
- Винаги спирайте и изключвайте прахосмукачката от хранването преди поддръжка или почистване.

4. УПОТРЕБА

СГЛОБЯВАНЕ НА ЧАСТИТЕ НА УРЕДА

- Притиснете силно маркуча (19) към отвора за засмукване (9) и го завъртете, докато се закопчее - фиг. 1.
- За изваждане завъртете в обратна посока и издърпайте- фиг. 2.
- Ако прахосмукачката е оборудвана с телескопична тръба* (20): избутайте бутона за регулиране напред, издърпайте до желаната дължина на тръбата и след това отпуснете бутона, за да я блокирате - фиг. 3а. Поставете в тръбата за удължаване* (28), ако е необходимо. В противен случай сглобете двете тръби* (21), като завъртите леко - фиг. 3б.
- Поставете подходящата приставка на тръбата:
 - За килими и мокети: използвайте приставката (22) с прибрана четка - фиг. 4.
 - За паркет и гладки подове: използвайте приставката (22) с извадена четка - фиг. 4.
- или директно използвайте приставката за паркет* (23).
- За ъгли и труднодостъпни места: използвайте превръщащата се в четка приставка с тесен отвор* (24) без четка.
- За тапицирани и деликатни повърхности: използвайте накрайника за ъгли, който се обръща на четка* (24), или накрайника за тапицерии* (25), или вградената в накрайника четка 19b* (в зависимост от модела).

* В зависимост от модела: става дума за специално оборудване на някои модели или за приставки, които се предлагат като опция.

ВКЛЮЧВАНЕ НА КАБЕЛА В ЗАХРАНВАНЕТО И ПУСКАНЕ НА УРЕДА

- Развийте напълно кабела, включете прахосмукачката в захранването - фиг. 6 и натиснете педала за включване/изключване (2) - фиг. 7.
- Регулирайте засмукващата мощност:
 - с електронния регулатор на мощността* (3): завъртете бутона на електронния регулатор*, за да регулирате засмукващата мощност: на позиция максимум за подове и на позиция минимум за мебели и фини тъкани - фиг. 8.
 - с механичния регулатор на мощността на крайника: отворете подвижния капак на курсора за регулиране, за да намалите ръчно засмукващата мощност, напр.: върху фини повърхности - фиг. 9.

ПРИБИРАНЕ И ПРЕНАСЯНЕ НА УРЕДА

- След употреба спрете прахосмукачката, като натиснете педала за включване/изключване (2) и я изключете от захранването - фиг. 10. Приберете кабела, като натиснете педала за навиване на кабела (4) - фиг. 11.
- Във вертикално положение поставете приставката (22) в отделението ѝ за прибиране под уреда (1b) - фиг. 12.
- В хоризонтално положение поставете приставката (22) в отделението ѝ в задната част на уреда (1b) - фиг. 13.
- Пренасяйте лесно уреда благодарение на дръжките за пренасяне (6а или 6b).

5. ПОЧИСТВАНЕ И ПОДДРЪЖКА

Внимание! Винаги спирайте и изключвайте прахосмукачката от захранването преди поддръжка или почистване.

1. ИЗПРАЗВАНЕ И ПОЧИСТВАНЕ НА КОНТЕЙНЕРА ЗА ПРАХ (13) И ЧЕРНИЯ ДУНАПРЕНЕН ФИЛТЪР (14а)

- Извадете гъвкавата тръба (19) от отвора за засмукване (9) – фиг. 2.
- Отворете капака на прахосмукачката (8) – фиг. 14.
- Извадете контейнера за прах (13) от мястото му (7), като го държите за предвиденото за тази цел място (13а) – фиг. 15.

1.1. ИЗПРАЗВАНЕ НА КОНТЕЙНЕРА ЗА ПРАХ

Изпразвайте контейнера за прах (13) след всяка употреба.

- Дръпнете клипса за отваряне на контейнера за прах (13с), за да го отворите – фиг. 16.
- Махнете капака (13b) – фиг. 17, и след това изхвърлете съдържанието на контейнера в кофа за боклук – фиг. 18а.
- Уверете се, че няма повече прах в контейнера и избършете ръба му – фиг. 18b.
- Затворете контейнера за прах (13) и го поставете на мястото му (7) – фиг. 28b.

1.2 ПОЧИСТВАНЕ НА ЧЕРНИЯ ДУНАПРЕНЕН ФИЛТЪР (14а)

Внимание! За да бъде максимално добро качеството на работа на вашата прахосмукачка, изпирайте дунапрена (14а) след всяко изпразване на контейнера за прах (13).

- Дръпнете едновременно клипсовете за отваряне на касетъчния филтър HEPA (13d) – фиг. 19а.
- Извадете черния дунапренен филтър (14а) от филтъра HEPA (14b) – фиг. 19b.
- Изперете черния дунапренен филтър (14а) с чиста течаща вода, изстискайте го като гъба и го оставете да изсъхне в продължение на 12 ч – фиг. 29.
- След като изсъхне напълно, сглобете касетъчния филтър HEPA (14): черен дунапренен филтър (14а) и филтър HEPA (14b) под контейнера за прах (13) – фиг. 28а, и след това поставете контейнера на мястото му (7) – фиг. 28b.

Внимание! Черният дунапренен филтър (14а) трябва да се постави в уреда едва след като е изсъхнал напълно.

Можете да използвате вашата прахосмукачка, докато черният дунапренен филтър (14а) изсъхне, с резервния черен

1.3. ПОЧИСТВАНЕ НА КОНТЕЙНЕРА ЗА ПРАХ (13) И ВЪЗДУШНИЯ СЕПАРАТОР ЗА ПРАХ (15)

Внимание! Почиствайте контейнера за прах (13) и сепаратора за прах (15) всеки месец.

- Дръпнете клипса за отваряне на контейнера за прах (13с), за да го отворите – фиг. 16.
- Махнете капака (13b) – фиг. 17, и след това изхвърлете съдържанието на контейнера в кофа за боклук – фиг. 18а.
- След като сте изсипали праха от контейнера в кофата – фиг. 18а, разкачете касетъчния филтър HEPA (14), като дръпнете едновременно клипсовете за отваряне (13d), разположени от страни на контейнера – фиг. 19а.
- Извадете касетъчния филтър HEPA (14) – фиг. 19b.
- Обърнете отделението и поставете аксесоара* (18b) в резката на заключващия механизъм на носача на сепаратора за прах (17) – фиг. 20.
- Отворете, като завъртите в посоката на отваряне (↺) – фиг. 21.
- Махнете носача на сепаратора за прах (16) – фиг. 22.
- Разкачете и след това махнете сепаратора за прах (15), като завъртите в посоката на отваряне (↺) – фиг. 23.

- След това измийте с чиста или сапунена вода контейнера за прах (13), носача на сепаратора за прах (16) и сепаратора за прах (15) – фиг. 24а. Подсушете ги с кърпа – фиг. 24б.
- След като изсъхнат, поставете и щракнете на мястото му сепаратора за прах (15) върху носача на сепаратора за прах (16), като се съобразявате с посоката на затваряне (🔒) – фиг. 25.
- Поставете ги на мястото им върху контейнера за прах (13) – фиг. 26.
- Поставете аксесоара* (18b) в резката на заключващия механизъм на носача на сепаратора за прах (17) – фиг. 20.
- Затворете, като завъртите в посоката на затваряне (🔒) – фиг. 27.
- Щракнете касетъчния филтър HEPA (14) (черен дунапенен филтър (14а) + филтър HEPA (14б)) в контейнера – фиг. 28а.
- Затворете контейнера за прах (13) и го поставете на мястото му (7) – фиг. 28б

2. ПОЧИСТВАНЕ НА ФИЛТЪР HEPA (14b)

Въздухът, който дишаме, съдържа частици, които могат да причинят алергии – ларви и екскременти на акари, плесени, полени, дим, както и козина, кожа, слюнка, урина и др. от животни. Най-фините частици проникват дълбоко навътре в дихателната система и могат да причинят възпаления, и да предизвикат смущения в дишането.

Филтрите HEPA (High Efficiency Particulate Air Filter – високоефективни въздушни филтри) улавят най-фините частици. Благодарение на филтъра HEPA отделяният в помещението въздух е по-чист от погълнатия от прахосмукачката.

Внимание! Почиствайте всеки месец касетъчния филтър HEPA (14), състоящ се от черен дунапенен филтър (14а) и филтър HEPA (14б).

- Извадете гъвкавата тръба (19) от отвора за засмукване (9) – фиг. 2.
- Отворете капака на прахосмукачката (8).
- Извадете контейнера за прах (13) от мястото му (7), като го държите за предвиденото за тази цел място (13а) – фиг. 15.
- Дръпнете едновременно клипсовете за отваряне на касетъчния филтър HEPA (13d) – фиг. 19а.
- Извадете черния дунапенен филтър (14а) от филтъра HEPA (14b) – фиг. 19б.
- Обърнете наопаки филтъра HEPA (14b) и го изтупайте над кофа за боклук – фиг. 30.
- След това изстържете филтъра с аксесоара* (18b) под течаща топла вода и оставете филтъра HEPA да изсъхне в родължение на 24 ч – фиг. 31.
- След като изсъхне напълно, сглобете касетъчния филтър HEPA (14): черен дунапенен филтър (14а) и филтър HEPA (14б) под контейнера за прах (13) – фиг. 28а, и след това поставете контейнера на мястото му (7) – фиг. 28б.
- Уверете се, че филтърът HEPA (14b) е изсъхнал напълно, преди да го поставите на мястото му в уреда.

Внимание! Уверете се, че цялата филтрираща система е правилно сглобена и поставена на мястото си, преди да включите уреда.

3. СМЯНА НА ФИЛТЪРНАТА СИСТЕМА (НОМ. ZR0054 01)

Важно! Сменяйте филтъра (ref. ZR0054 01) 1 път годишно (в зависимост от честотата на ползване)

- Извадете гъвкавата тръба (19) от отвора за засмукване (9) – фиг. 2.
- Отворете капака на прахосмукачката (8).
- Извадете контейнера за прах (13) от мястото му (7) – фиг. 15.

3.1. КАСЕТЪЧЕН ФИЛТЪР HEPA (14)

- Дръпнете едновременно клипсовете за отваряне на касетъчния филтър HEPA (13d) – фиг. 19а.
- Извадете черния дунапенен филтър (14а) от филтъра HEPA (14b) – фиг. 19б.
- Ако касетъчният филтър HEPA (14) (черен дунапенен филтър (14а) + филтър HEPA (14б)) е повреден, изхвърлете го – фиг. 32, и го сменете с нов касетъчен филтър HEPA (ном. ZR0054 01)
- Сглобете касетъчния филтър HEPA (14): черен дунапенен филтър (14а) и филтър HEPA (14б) под контейнера за прах (13) – фиг. 28а След това поставете контейнера на мястото му (7) – фиг. 28б.

3.2. МИКРОФИЛТЪР (12)

- Отворете защитната решетка на мотора (11) – фиг. 33а.
- Извадете микрофилтъра* (12) от защитната решетка на мотора (11) – фиг. 33б.
- Изхвърлете микрофилтъра* (12) в кофа за боклук – фиг. 33с, и го заменете с нов микрофилтър (ном. ZR0054 01)
- Поставете новия микрофилтър* (12) в защитната решетка на мотора (11) – фиг. 33д.
- Поставете зъбчатата на защитната решетка на мотора (11) в жлебовете на отделението за контейнера за прах (7) – фиг. 33д.
- Фиксирайте защитната решетка на мотора (11) – фиг. 33а.
- Уверете се, че микрофилтърът* (12) и защитната решетка на мотора (11) са правилно поставени, преди да затворите капака (8).

ПОЧИСТВАНЕ НА ПРАХОСМУКАЧКАТА

- Избършете корпуса на уреда и приставките с мека и влажна кърпа и след това подсушете.
- Избършете капака със суха кърпа – фиг. 34.

* В зависимост от модела: става дума за специално оборудване на някои модели или за приставки, които се предлагат като опция.

- Не използвайте почистващи, агресивни или абразивни препарати.

6. ПОПРАВКИ

Внимание: Ако работата на прахосмукачката се влоши и преди всякакви проверки, спрете уреда, като натиснете педала за включване/изключване.

АКО ПРАХОСМУКАЧКАТА НЕ СЕ ЗАДЕЙСТВА

- Уредът не е включен в захранването: проверете дали уредът е включен правилно в електрическата мрежа.

АКО ПРАХОСМУКАЧКАТА НЕ ЗАСМУКВА

- Някоя приставка или гъвкавата тръба (19) са запушени: отпушете приставката или гъвкавата тръба (19).
- Уверете се, че контейнера за прах (13) е на мястото си и е правилно сглобен.
- Капакът не е добре затворен: проверете как е поставен контейнерът за прах (13) и затворете отново капака (8).

АКО ПРАХОСМУКАЧКАТА НЕ ЗАСМУКВА ДОБРЕ, ИЗДАВА ШУМ, СВИРИ

- Някоя приставка или гъвкавата тръба са частично запушени: отпушете приставката или гъвкавата тръба (19).
- Контейнерът за прах е пълен изпразнете го (вижте раздел ПОЧИСТВАНЕ И ПОДДРЪЖКА).
- Филтриращата система е задръстена: почистете касетъчния филтър HEPA(14) (вижте раздел ПОЧИСТВАНЕ И ПОДДРЪЖКА). Ако проблемът продължава, сменете филтриращата система (вижте раздел ПОЧИСТВАНЕ И ПОДДРЪЖКА).
- Електронният регулатор на мощността (3) е на позиция минимум: увеличете мощността с помощта на електронния регулатор на мощността (освен ако не почиствате деликатни тъкани).
- Механичният регулатор на мощността е отворен: затворете механичния регулатор на мощността на накрайника – фиг. 9.
- Уверете се, че контейнерът за прах (13) е правилно поставен на мястото си (7).

АКО КАПАКЪТ НЕ СЕ ЗАТВАРЯ

- Уверете се, че контейнерът за прах (13) е правилно поставен на мястото си (7).

АКО МЕСТИТЕ ТРУДНО ЗАСМУКВАЩАТА ПРИСТАВКА

- Отворете механичния регулатор на мощността на накрайника или намалете мощността – фиг. 9.
- Уверете се, че положението (прибрана четка/извадена четка) на засмукващата приставка за всякакви подове (22) отговаря на естеството на почистваната повърхност.

АКО ЗАХРАНВАЩИЯТ КАБЕЛ НЕ СЕ ПРИБИРА НАПЪЛНО

- Кабелът се прибира бавно: извадете отново кабела и натиснете бутона за навиване (4).

АКО ПРАХОСМУКАЧКАТА СПРЕ ПО ВРЕМЕ НА РАБОТА

- Задействала се е защитата от прегряване. Проверете дали тръбата и маркучът не са запушени или дали съдът за прах и филтрите не са задръстени. Оставете прахосмукачката да изстине 30 минути, преди отново да я включите.

Ако проблемът продължи, занесете прахосмукачката в най-близкия одобрен от Rowenta сервиз. За да намерите списъка на упълномощените сервизни центрове, се свържете с отдела за обслужване на клиенти на Rowenta, чиито координати можете да видите в приложената международна гаранционна карта.

ГАРАНЦИЯ

- Уредът е предназначен за домакинска и домашна употреба. При употреба не по предназначение и несъобразена с ръководството за употреба марката не носи никаква отговорност и гаранцията се обезсилва.
- Преди да пуснете уреда за първи път, прочетете внимателно ръководството за употреба: Rowenta не носи никаква отговорност при употреба не по предназначение.

7. ОПАЗВАНЕ НА ОКОЛНАТА СРЕДА

- Съгласно действащата нормативна уредба всеки неизправен уред трябва веднага да бъде изваден от употреба: изключете уреда от захранването и отрежете кабела, преди да го изхвърлите.
- Опазване на околната среда: Директива 2002/95/ЕО.

Да участваме в опазването на околната среда!

- ① Уредът е изработен от различни материали, които могат да се предадат на вторични суровини или да се рециклират.

- ➡ Занесете го в центъра за вторични суровини или в оторизирания сервиз, където той ще бъде рециклиран.



1. INSTRUCȚIUNI DE SIGURANȚĂ

Pentru siguranța dumneavoastră, acest aparat este conform normelor și reglementărilor aplicabile (directivele privind echipamentele de joasă tensiune, compatibilitatea electromagnetică, mediul înconjurător, etc.).



Acest aparat nu a fost conceput pentru a fi folosit de persoane (inclusiv copii) cu capacități fizice, senzoriale sau mentale diminuate, sau de persoane fără experiență sau cunoștințe, numai în cazul în care au beneficiat, prin intermediul unei persoane răspunzătoare pentru siguranța lor, de o supraveghere sau de instrucțiuni prealabile în ceea ce privește utilizarea aparatului. Este recomandat să supravegheați copiii pentru a vă asigura că aceștia nu se joacă cu aparatul.

Aparatul poate fi utilizat de copii cu vârsta de peste opt (8) ani și de persoane fără experiență sau cunoștințe sau de către persoane cu capacități fizice, senzoriale sau mentale diminuate doar dacă aceste persoane au fost formate și li s-a prezentat utilizarea în condiții de securitate și dacă au fost acoperite toate riscurile. Copii nu au voie să se joace cu aparatul. Operațiunile de curățare și întreținere nu trebuie efectuate de către copii fără supraveghere. Nu lăsați aparatul și cablul de alimentare la îndemâna copiilor. Nu utilizați aparatul: în cazul în care cablul este deteriorat. Pentru a evita orice pericol, ansamblul înfășurător și cablul aspiratorului dumneavoastră trebuie înlocuite obligatoriu de un centru de service agreat de Rowenta.

CONDIȚII DE UTILIZARE

- Aspiratorul dumneavoastră este un aparat electric: acesta trebuie utilizat în condiții normale de utilizare.
- Utilizați și depozitați aparatul astfel încât să nu fie la îndemâna copiilor. Nu lăsați, niciodată, aparatul să funcționeze nesupravegheat.
- Feriți ochii și urechile de capul de aspirare sau de extremitatea tubului.
- **Nu aspirați suprafețe umede, cu apă sau cu orice fel de lichid, substanțe calde, substanțe cu granulație fină (ipsos, ciment, cenușă, etc.), cioburi mari tăioase (sticlă), produse nocive (solvenți, decapante, etc.), agresive (acizi, soluții de curățare), inflamabile și explozive (pe bază de benzină sau alcool).**
- Nu introduceți, niciodată, aparatul în apă, nu îl stropiți cu apă și nu îl expuneți în aer liber.
- Nu utilizați aparatul, dacă a căzut sau prezintă deteriorări vizibile sau anomalii de funcționare. În acest caz, nu desfaceți aparatul, ci trimiteți-l la cel mai apropiat centru de service autorizat sau contactați serviciul clienți Rowenta.

ALIMENTAREA ELECTRICĂ

- Verificați ca tensiunea de funcționare (voltaj) a aspiratorului dumneavoastră să corespundă cu cea a instalației dumneavoastră : găsiți această informație în partea inferioară a aparatului.
- Opriti și deconectați aparatul scoțând fișa din priza de curent:
 - imediat după utilizare,
 - înainte de fiecare schimbare de accesorii,
 - înainte de fiecare curățare, întreținere sau schimbare de filtru.

REPARAȚII

Reparațiile nu trebuie efectuate decât de către specialiști, folosindu-se piese de schimb originale. Repararea personală a aparatului poate constitui un pericol pentru utilizator.

2. DESCRIERE

- | | |
|---|--|
| 1. a – Depozitare în poziție orizontală | 9. Orificiu de aspirare |
| b – Depozitare în poziție verticală | 10. Trapă de deschidere a capacului |
| 2. Pedală de pornire/oprire | 11. Grilă de protecție a motorului |
| 3. Variator electronic de putere* | 12. Microfiltru* (ref. ZR0054 01) |
| 4. Pedală înfășurător de cablu | 13. Cutie de praful |
| 5. Grilă de ieșire aer | a - Zonă pentru apucare, |
| 6. a – Mâner pentru transport vertical | b - capac, |
| b – Mâner de transport orizontal mobil | c - cleme de deschidere a capacului cutiei |
| 7. Compartiment colector de praful | d - cleme de deschidere a casetei pentru filtrul HEPA, |
| 8. Capac | |

* În funcție de modele: este vorba despre echipamente specifice anumitor modele sau accesorii disponibile opțional.

14. Casetă filtru HEPA (ref. ZR0054 01):

- a + a bis - Filtru spumă neagră
- b - Filtru HEPA

15. Separator de praf,

16. Suport pentru separatorul de praf,

17. Dispozitiv de blocare a suportului pentru separatorul de praf

18. Accesoriu 3 în 1 (ref. ZR0054 01):

- a - perie de curățare pentru sistemul ciclone
- b - racletă filtru HEPA + accesoriu de deblocare a separatorului de praf

Accesorii standard:

19 a. Furtun flexibil cu mâner, variator mecanic de putere*

b. Furtun flexibil cu mâner, variator mecanic de putere și perie integrată*

20. Tub telescopic*

21. Tuburi*

22. Cap de aspirare pentru toate tipurile de pardoseli

23. Cap de aspirare parchet*

24. Cap de aspirare pentru orificii, care poate fi transformat în periuță*

25. Cap de aspirare pentru mobilă*

26. Turbo-perie*

27. Mini turbo-perie*

28. Tub extensor*

3. ÎNAINTEA PRIMEI UTILIZĂRI

DESPACHETARE

• Despachetați aparatul dumneavoastră, păstrați bonul de garanție și citiți cu atenție instrucțiunile de utilizare înainte de prima utilizare a aparatului dumneavoastră.

SFATURI ȘI PRECAUȚII

- Înainte de fiecare utilizare, cablul trebuie desfășurat în întregime.
- Nu îl blocați și nu îl treceți peste muchii ascuțite.
- Dacă utilizați un prelungitor electric, asigurați-vă că acesta este în stare perfectă și de secțiune adecvată puterii aparatului dumneavoastră.
- Aspiratorul dumneavoastră este echipat cu o protecție care evită supraîncălzirea motorului. În anumite cazuri (utilizarea tubului cotit pe fotolii, scaune, etc.), protecția se declanșează, iar aparatul poate emite un zgomot neobișnuit care însă nu este grav.
- Nu deplasați aspiratorul trăgându-l de cablu; aparatul trebuie deplasat cu ajutorul manerului pentru transport.
- Nu utilizați cablul pentru a ridica aparatul.
- Nu scoateți, niciodată, aparatul din priză trăgând de cablu.
- Nu folosiți niciodată aspiratorul fără cutia de praf (13) și fără caseta pentru filtrul HEPA (14): filtru spumă neagră (14a) și filtru HEPA (14b).
- Nu utilizați decât filtre originale Rowenta.
- Nu utilizați decât accesoriile originale Rowenta.
- În caz de dificultate în obținerea accesoriilor și filtrelor pentru acest aspirator, contactați serviciul clienți Rowenta.
- Oprțiți și scoateți din priză aspiratorul dumneavoastră după fiecare utilizare.
- Oprțiți și scoateți din priză aparatul înainte de fiecare întreținere sau curățare.

4. UTILIZARE

ASAMBLAREA COMPONENTELOR APARATULUI

- Introduceți cu putere furtunul (19) în orificiul de aspirare (9) și răsușiți până când se blochează - fig. 1.
- Pentru a-l scoate, răsușiți în sens invers și trageți - fig. 2.
- Dacă aspiratorul dumneavoastră este echipat cu un tub telescopic* (20): împingeți butonul de reglare spre înainte, extindeți lungimea de tub dorită, apoi eliberați butonul pentru a-l bloca - fig.3a. Orificiu în tubul extensor* (28) dacă este necesar. În caz contrar, asamblați cele două tuburi* (21), rotindu-le ușor - fig. 3b.
- Introduceți accesoriul corespunzător în extremitatea tubului:
- Pentru covoare și mochete: utilizați capul de aspirare (22) în poziția perie retrasă - fig. 4.
- Pentru parchet și pardoseli netede: utilizați capul de aspirare (22) în poziția perie ieșită - fig. 4. sau utilizați direct capul de aspirare pentru parchet* (23).
- Pentru colțuri și locuri la care accesul este dificil: utilizați capul de aspirare pentru orificii care poate fi transformat în periuță* (24) în poziția cap de aspirare plat.
- Pentru tapițerii și suprafețe delicate: utilizați duza pentru spații înguste, care se poate transforma în perie* (24) sau duza pentru tapițerii* (25) sau peria integrată în mâner 19b* (în funcție de model).

Atenție! Oprțiți și scoateți aspiratorul din priză întotdeauna înainte de a schimba accesoriile.

CONECTAREA CABLULUI ȘI PUNEREA ÎN FUNCȚIUNE A APARATULUI

• Desfășurați cablul în întregime, conectați aspiratorul dumneavoastră - fig. 6 și apăsați pedala Pornire/Oprire (2) - fig. 7.

* În funcție de modele: este vorba despre echipamente specifice anumitor modele sau accesoriile disponibile opțional.

• Reglați puterea de aspirare:

- cu variatorul electronic de putere* (3): rotiți butonul variatorului electronic* pentru a regla puterea de aspirare: în poziția maxim pentru pardoseli și în poziția minim pentru mobilier și țesăturile fragile – fig. 8.
- cu variatorul mecanic de putere de pe tubul cotit al aspiratorului: deschideți clapeta cursorului de reglare pentru a reduce manual puterea de aspirare, de exemplu: pentru suprafețele fragile, etc. – fig. 9.

DEPOZITAREA ȘI TRANSPORTUL APARATULUI

- După utilizare, opriți aspiratorul apăsând pedala de Pornire/Oprire (2) și scoateți-l din priză – fig. 10. Depozitați cablul apăsând pedala înfășurătorului de cablu (4) – fig. 11.
- În poziție verticală, așezați capul de aspirare (22) în locașul său de depozitare de sub aparat (1b) – fig. 12.
- În poziție orizontală, așezați capul de aspirare în locașul său de depozitare (22) din spatele aparatului (1a) – fig. 13.
- Transportați aspiratorul cu ușurință, datorită mânerelor sale pentru transport (6a sau 6b).

5. CURĂȚAREA ȘI ÎNTREȚINEREA

Important: Opriți și scoateți aparatul din priză înainte de fiecare întreținere sau curățare.

1. GOLIREA ȘI CURĂȚAREA CUTIEI DE PRAF (13) ȘI A FILTRULUI DE SPUMĂ NEAGRĂ (14a)

- Scoateți furtunul (19) din orificiul de aspirare (9) (fig. 2).
- Deschideți capacul (8) aspiratorului dumneavoastră (fig. 14).
- Scoateți cutia de praf (13) din compartimentul său (7) cu ajutorul zonei pentru apucare (13a) (fig. 15).

1.1. GOLIREA CUTIEI DE PRAF

Goliți cutia de praf (13) după fiecare utilizare.

- Trageți de clema de deschidere a cutiei de praf (13c) pentru a o deschide (fig. 16).
- Îndepărtați capacul (13b) (fig. 17), apoi goliți cutia deasupra unui coș de gunoi (fig. 18a).
- Asigurați-vă că nu rămâne praf în cutie, apoi ștergeți marginea cutiei (fig. 18b).
- Închideți la loc cutia de praf (13) și așezați-o înapoi în compartimentul său (7) (fig. 28b).

1.2. CURĂȚAREA FILTRULUI DE SPUMĂ NEAGRĂ (14a)

Important! Pentru a optimiza performanțele aspiratorului, asigurați-vă că spălați spuma (14a) după fiecare golire a cutiei de praf (13).

- Trageți simultan de clemele de deschidere a casetei pentru filtrul HEPA (13d) (fig. 19a).
- Separați filtrul spumă neagră (14a) de filtrul HEPA (14b) (fig. 19b).
- Spălați filtrul spumă neagră (14a) sub un jet de apă curată, stoarceți-l ca un burete și lăsați-l să se usuce timp de 12 de ore (fig. 29).
- După ce s-a uscat complet, asamblați caseta pentru filtrul HEPA (14): filtrul spumă neagră (14a) și filtrul HEPA (14b) sub cutia de praf (13) (fig. 28a), apoi puneți la loc cutia în compartimentul său (7) (fig. 28b).

Atenție! Filtrul spumă neagră (14a) nu trebuie așezat înapoi în aparat decât după ce este complet uscat.

Puteți utiliza aspiratorul în timpul uscării filtrului spumă neagră (14a) dacă folosiți filtrul spumă neagră de rezervă: (14a bis).

1.3. CURĂȚAREA CUTIEI DE PRAF (13) ȘI A SEPARATORULUI DE AER/PRAF (15)

Important: Curățați cutia de praf (13) și separatorul de praf (15) în fiecare lună.

- Trageți de clema de deschidere a cutiei de praf (13c) pentru a o deschide (fig. 16).
- Îndepărtați capacul (13b) (fig. 17), apoi goliți cutia deasupra unui coș de gunoi (fig. 18a).
- După ce ați golit praful din cutie deasupra unui coș de gunoi (fig. 18a), desprindeți caseta pentru filtrul HEPA (14), trăgând simultan de clemele de deschidere (13d) situate la extremitățile cutiei (fig. 19a).
- Îndepărtați caseta pentru filtrul HEPA (14) (fig. 19b).
- Întoarceți cutia cu capul în jos și așezați accesoriul* (18b) în fanta dispozitivului de blocare a suportului pentru separatorul de praf (17) (fig. 20).
- Deschideți respectând sensul de deblocare (☰) (fig. 21).
- Îndepărtați suportul pentru separatorul de praf (16) (fig. 22).
- Desprindeți, apoi îndepărtați separatorul de praf (15) respectând sensul de deblocare (☰) (fig. 23).
- Treceți apoi cutia de praf (13), suportul pentru separatorul de praf (16) și separatorul de praf (15) sub apă curată sau cu detergent (fig. 24a). Uscați-le cu ajutorul unei cârpe (fig. 24b).
- Odată uscate, puneți la loc separatorul de praf (15) și prindeți-l pe suportul pentru separatorul de praf (16), respectând sensul de blocare (☷) (fig. 25).
- Puneți-le la loc pe cutia de praf (13) (fig. 26).
- Așezați accesoriul* (18b) în fanta dispozitivului de blocare a suportului pentru separatorul de praf (17) (fig. 20).
- Închideți respectând sensul de blocare (☷) (fig. 27).

- Fixați caseta pentru filtrul HEPA (14) (filtru spumă neagră (14a) + filtru HEPA (14b)) în cutie (fig. 28a).
- Închideți la loc cutia de praf (13) și așezați-o înapoi în compartimentul său (7) (fig. 28b).

2. CURĂȚAREA FILTRULUI HEPA (14b)

Aerul pe care-l respirăm conține particule care pot fi alergene: larve și dejecții provenite de la acarieni, mușce, polen, fum și reziduuri animale (păr, piele, salivă, urină). Particulele cele mai fine penetrează în aparatul respirator în profunzime, unde pot provoca inflamații și pot altera funcția respiratorie în ansamblul său.

Filtrele HEPA (High Efficiency Particulate Air Filter, adică filtre de înaltă eficiență pentru particulele aeriene) permit reținerea celor mai fine particule. Datorită filtrului HEPA, aerul eliberat în încăpere este mai sănătos decât aerul aspirat.

Important! Curățați caseta pentru filtrul HEPA (14): filtrul spumă neagră (14a) și filtrul HEPA (14b) în fiecare lună.

- Scoateți furtunul (19) din orificiul de aspirare (9) (fig. 2).
- Deschideți capacul (8) aspiratorului dumneavoastră.
- Scoateți cutia de praf (13) din compartimentul său (7) cu ajutorul zonei pentru apucare (13a) (fig. 15).
- Trageți simultan de clemele de deschidere a casetei pentru filtrul HEPA (13d) (fig. 19a).
- Separați filtrul spumă neagră (14a) de filtrul HEPA (14b) (fig. 19b).
- Întoarceți filtrul HEPA (14b) cu capul în jos și loviți-l ușor deasupra unui coș de gunoi (fig. 30).
- Răzuiți apoi filtrul cu accesoriul* (18b) sub apă caldă, apoi lăsați filtrul HEPA să se usuce timp de 24 de ore (fig. 31).
- După ce s-a uscat complet, asamblați caseta pentru filtrul HEPA (14): filtrul spumă neagră (14a) și filtrul HEPA (14b) sub cutia de praf (13) (fig. 28a), apoi puneți la loc cutia în compartimentul său (7) (fig. 28b).
- Asigurați-vă ca filtrul HEPA (14b) să fie complet uscat înainte de a-l reintroduce în aparat.

Atenție! Verificați-ca întregul sistem de filtrare să fie bine pus la loc înainte de a reporni aparatul.

3. ÎNLOCUIREA SISTEMULUI DE FILTRARE (REF. ZR0054 01)

Important! Înlocuiți sistemul de filtrare (ref. ZR0054 01) 1 dată pe an (în funcție de frecvența de utilizare).

- Scoateți furtunul (19) din orificiul de aspirare (9) (fig. 2).
- Deschideți capacul (8) aspiratorului dumneavoastră.
- Scoateți cutia de praf (13) din compartimentul său (7) (fig. 15).

3.1. CASEȚĂ PENTRU FILTRUL HEPA (14)

- Trageți simultan de clemele de deschidere a casetei pentru filtrul HEPA (13d) (fig. 19a).
- Separați filtrul spumă neagră (14a) de filtrul HEPA (14b) - fig. 19b.
- În cazul în care caseta pentru filtrul HEPA (14) (filtru spumă neagră (14a) și filtru HEPA (14b)) este deteriorată, aruncați-o la gunoi (fig. 32) și înlocuiți-o cu o casetă cu filtru HEPA nouă (ref. ZR0054 01).
- Asamblați caseta pentru filtrul HEPA (14): filtru spumă neagră (14a) și filtru HEPA (14b) sub cutia de praf (13) (fig. 28a), apoi puneți la loc cutia în compartimentul său (7) (fig. 28b).

3.2. MICROFILTRUL (12)

- Deschideți grila de protecție a motorului (11) (fig. 33a).
- Separați microfiltrul* (12) de grila de protecție a motorului (11) (fig. 33b).
- Aruncați microfiltrul* (12) într-un coș de gunoi (fig. 33c) și înlocuiți-l cu unul nou (ref. ZR0054 01).
- Așezați noul microfiltru* (12) pe grila de protecție a motorului (11). (fig. 33d).
- Plasați protuberanțele grilei de protecție a motorului (11) în canelurile compartimentului colectorului de praf (7) (fig. 33d).
- Blocați grila de protecție a motorului (11) (fig. 33e).
- Verificați buna poziționare a microfiltrului* (12) și a grilei de protecție a motorului (11) înainte de a închide la loc capacul (8).

CURĂȚAREA ASPIRATORULUI

- Ștergeți corpul aparatului și accesoriile cu o cârpă moale și umedă, apoi uscați-le.
- Ștergeți capacul cu o cârpă uscată (fig. 34).
- Nu utilizați detergenți, produse agresive sau abrazive.

6. DEPANARE

Important: Din momentul în care aspiratorul dumneavoastră nu mai funcționează la fel de bine și înainte de orice verificare, opriți-l apăsând pedala Pornire/Oprire.

ÎN CAZUL ÎN CARE ASPIRATORUL DUMNEAVOASTRĂ NU PORNEȘTE

- Aparatul nu este alimentat: verificați dacă aparatul este conectat în mod corespunzător.

ÎN CAZUL ÎN CARE ASPIRATORUL DUMNEAVOASTRĂ NU ASPIRĂ

- Un accesoriu sau furtunul (19) este înfundat: desfundați accesoriul sau furtunul (19).
- Verificați prezența și asamblarea corectă a cutiei de praf (13).
- Capacul nu este închis în mod corespunzător: verificați montarea cutiei de praf (13) și închideți la loc capacul (8).

ÎN CAZUL ÎN CARE ASPIRATORUL DUMNEAVOASTRĂ ASPIRĂ MAI PUȚIN BINE, FACE ZGOMOT, ȘUIERĂ

- Un accesoriu sau furtunul este înfundat parțial: desfundați accesoriul sau furtunul (19).
 - Cutia de praf este plină: goliți-o (vezi capitolul CURĂȚAREA ȘI ÎNTREȚINEREA).
 - Sistemul de filtrare este saturat: curățați caseta pentru filtrul HEPA (14) (vezi capitolul CURĂȚAREA ȘI ÎNTREȚINEREA).
- Dacă problema persistă, schimbați sistemul de filtrare (vezi capitolul CURĂȚAREA ȘI ÎNTREȚINEREA).
- Variatorul electronic de putere (3) este în poziție min.: măriți puterea cu ajutorul variatorului electronic de putere (exceptând cazul în care aspirați țesături fragile).
 - Variatorul mecanic de putere este deschis: închideți variatorul mecanic de putere de pe tubul cotit al aspiratorului (fig. 9).
 - Verificați poziționarea corectă a cutiei de praf (13) în compartimentul colectorului de praf (7).

ÎN CAZUL ÎN CARE CAPACUL NU SE ÎNCHIDE

- Verificați poziționarea corectă a cutiei de praf (13) în compartimentul colectorului de praf (7).

ÎN CAZUL ÎN CARE CAPUL DE ASPIRARE ESTE DIFICIL DE DEPLASAT

- Deschideți variatorul mecanic de putere de pe tubul cotit sau reduceți puterea (fig. 9).
- Verificați ca poziția (perie retrasă/perie ieșită) capului de aspirare pentru toate tipurile de pardoseli (22) să corespundă suprafeței curățate.

ÎN CAZUL ÎN CARE CABLUL NU SE RETRAGE COMPLET

- Cablul încetinește în momentul retragerii sale: trageți cablul și apăsați pedala înfășurătorului de cablu (4).

ÎN CAZUL ÎN CARE ASPIRATORUL SE OPREȘTE ÎN TIMPUL ASPIRĂRII

- Siguranța termică a funcționat. Asigurați-vă că țeava și furtunul flexibil nu sunt blocate sau că filtrul ori compartimentul pentru praf nu sunt pline. Lăsați să se răcească timp de 30 de minute înainte de a repune aspiratorul în funcțiune.

În cazul în care o problemă persistă, încredințați aspiratorul celui mai apropiat centru de service autorizat Rowenta. Pentru a găsi o listă de centre de service agregate, contactați Serviciul pentru clienți Rowenta, ale cărui detalii de contact sunt disponibile în fișa de garanție internațională atașată.

GARANȚIE

- Acest aparat este rezervat exclusiv unei utilizări casnice și domestice; în caz de utilizare necorespunzătoare sau neconformă cu instrucțiunile de utilizare, producătorul nu-și asumă nici responsabilitate, iar garanția este anulată.
- Înainte de a folosi pentru prima dată aparatul, citiți cu atenție instrucțiunile de utilizare: o utilizare neconformă cu instrucțiunile de utilizare exonerează firma Rowenta de orice responsabilitate.

7. MEDIUL ÎNCONJURĂTOR

- Potrivit reglementărilor în vigoare, orice aparat uzat trebuie scos definitiv din folosință: deconectați-l și tăiați cablul înainte de a arunca aparatul.
- Mediu: Directiva 2002/95/CE.

Să participăm la protecția mediului înconjurător!

- ① Aparatul dumneavoastră conține numeroase materiale valorificabile sau reciclabile.
- ➡ Predați-l la un punct de colectare a deșeurilor, pentru a fi procesat în mod corespunzător.



1. VARNOSTNI NASVETI

Za zagotavljanje varnosti naprava ustreza veljavnim standardom in predpisom (direktive za nizko napetost, elektromagnetno združljivost, okolje...).

Osebe z zmanjšanimi psihofizičnimi sposobnostmi (tudi otroci) ter osebe, ki niso seznanjene z delovanjem aparata, naj tega ne uporabljajo brez nadzora odgovorne odrasle osebe, ki je seznanjena z navodili za uporabo aparata.

Otrokom ne dovolite igranja z aparatom.

Aparat lahko uporabljajo otroci, stari 8 let ali več, in osebe, ki niso seznanjene z delovanjem aparata, ali osebe z zmanjšanimi psihofizičnimi sposobnostmi, če so bili poučeni o pravilni uporabi ter poznajo tveganja, do katerih lahko pride. Otroci se z aparatom ne smejo igrati. Čiščenja in vzdrževanja naj ne izvajajo otroci brez nadzorstva. Napravo in napajalni kabel držite izven dosega otrok.

Aparata ne uporabljajte: Če je kabel poškodovan. V izogib poškodbam naj navijalnik in napajalni kabel sesalnika zamenjajo izključno v pooblaščenem poprodajnem centru Rowenta.

POGOJI ZA UPORABO

- Vaš sesalnik je električna naprava: uporabljati ga je treba pod normalnimi pogoji za uporabo.
- Napravo uporabljajte in shranite tako, da je izven dosega otrok. Nikoli ne dovolite, da naprava deluje brez nadzora.
- Sesalnega nastavka ali konca cevi ne držite blizu oči in ušes.
- **Ne sesajte mokrih površin, vode ali kakršnihkoli tekočin, toplih snovi, zelo drobnih delcev snovi (mavec, cement, pepel...), velikih ostrih delov (stekla), škodljivih (topila, sredstva za čiščenje kovin...), agresivnih (kisline, čistila...), vnetljivih in eksplozivnih snovi (na podlagi bencina ali alkohola).**
- Nikoli ne potapljajte naprave v vodo, ne brizgajte po njej z vodo in je ne puščajte zunaj.
- Ne uporabljajte naprave, če je padla na tla, če so na njej opazne poškodbe ali če deluje nepravilno. V takem primeru ne odpirajte naprave, ampak jo pošljite v najbližji pooblaščen servisni center ali pa se obrnite na službo za pomoč uporabnikom Rowenta.

ELEKTRIČNO NAPAJANJE

- Preverite ali delovna napetost (volti) sesalnika ustreza električni napeljavi : ta podatek se nahaja pod napravo.
- Izklopite aparat in ga izključite iz vtičnice :
 - takoj po uporabi,
 - pred vsako menjavo nastavkov,
 - pred vsakim čiščenjem, vzdrževanjem ali menjavo filtra.

POPRAVILA

Popravila lahko izvajajo samo strokovno usposobljene osebe z izvirnimi nadomestnimi deli. Če uporabnik sam popravlja napravo, lahko to zanj predstavlja nevarnost.

2. OPIS

- a - Vodoravno parkiranje
 - Navpično parkiranje
- Pedal za vklop/izklop
- Elektronski gumb za izbiro moči*
- Pedal za navijanje kabla
- Rešetka za izhod zraka
- a- Ročaj za navpično prenašanje
 - Premična ročka za horizontalen transport
- Prostor za zbiranje prahu
- Pokrov
- Odpertina za sesanje
- Vratca za odpiranje pokrova
- Zaščitna rešetka motorja
- Mikrofilter* (ozn. ZR0054 01)
- Posoda za prah
 - Oprijemalno območje,
 - pokrov,
 - sponke za odpiranje pokrova posode
 - sponke za odpiranje kasetnega filtra HEPA,
- Kasetni filter HEPA (ozn. ZR0054 01) :
 - a + a bis - Črni penasti filter
 - Filter HEPA
- Separator za prah
- Nosilec separatorja za prah,
- Zapah nosilca separatorja za prah
- Pribor 3 v 1 (ozn. ZR0054 01) :
 - ščetka za čiščenje ciklonske posode
 - strgalo za filter HEPA + pribor za deblokiranje separatorja prahu

Standarden pribor:

- 19 a. Prožna cev z nastavkom, mehanski regulator moči*
- b. Prožna cev z nastavkom, mehanski regulator moči in vstavljena krtača*
- 20. Teleskopska cev*
- 21. Cevi*
- 22. Sesalni nastavek za vse vrste tal

- 23. Sesalni nastavek za parket*
- 24. Sesalni nastavek z režo, spremenljivo v ščetko*
- 25. Sesalni nastavek za pohištvo*
- 26. Turbo ščetka*
- 27. Mini turbo ščetka*
- 28. Cev za podaljševanje*

3. PRED PRVO UPORABO

RAZPAKIRANJE

- Razpakirajte napravo, shranite garancijski list in pozorno preberite navodila pred prvo uporabo naprave.

NASVETI IN OPOZORILA:

- Pred vsako uporabo je potrebno kabel popolnoma odvit.
- Pazite, da ga ne zagostite in ga ne napeljite preko ostrih robov.
- Če uporabljate električen podaljšek, preverite ali je v dobrem stanju in ali njegov prerez ustreza moči vašega sesalnika.
- Sesalnik je opremljen z zaščito, ki preprečuje pregretje motorja. V nekaterih primerih (uporaba ukrivljenega nastavka na nalanjaču, sedežih) se sproži zaščita in naprava lahko oddaja neobičajen hrup, ki pa ni pomemben.
- Ne premikajte sesalnika tako, da potegnete za kabel. Premikajte ga tako, da ga držite za prenosni ročaj.
- Ne uporabljajte kabla za dviganje sesalnika.
- Nikoli ne izključite naprave tako, da povlecete za kabel.
- Sesalnik ne sme nikoli delovati brez posode za prah (13) in brez kasetnega filtra HEPA (14): črni penasti filter (14 a) in filter HEPA (14 b).
- Uporabljajte samo originalne filtre znamke Rowenta.
- Uporabljajte samo originalen pribor znamke Rowenta.
- V primeru da imate težave z nabavo pribora in filtrov za ta sesalnik, se obrnite na službo za uporabnike Rowenta (glejte naslovne podatke na zadnji strani).
- Po vsaki uporabi izključite sesalnik in izvlecite vtičak iz omrežne vtičnice.
- Pred vzdrževanjem ali čiščenjem sesalnika ga vedno izključite in izvlecite vtičak iz omrežne vtičnice.

4. UPORABA

SESTAVLJANJE ELEMENTOV NAPRAVE

- Cev (19) močno potisnite v sesalno odprtino (9) in obračajte, dokler ne bo pritrjena - sl. 1.
- Da jo odstranite, obračajte cev v nasprotno smer in potegnite - sl. 2.
- Če je sesalnik opremljen s teleskopsko cevjo* (20): gumb za nastavev potisnite naprej, izvlecite zeleno dolžino cevi in sprostite gumb, da se blokira - sl. 3 a. Reža v cevi za podaljševanje* (28) po potrebi. V nasprotnem primeru sestavite obe cevi* (21), z rahlim obračanjem - sl. 3 b.
- Ustrezni nastavek natakните na konec cevi:
 - Za preproge in tapison: uporabite sesalni nastavek (22) s povlečeno krtačo - sl. 4.
 - Za parket in gladka tla: uporabite sesalni nastavek (22) z izvlečeno krtačo - sl. 4. – ali uporabite neposredno sesalni nastavek za parket* (23).
 - Za skrite koticke in težko dosegljiva mesta: uporabite sesalni nastavek z režo, spremenljivo v ščetko* (24), v ploščatem položaju sesalnega nastavka.
 - Za oblažinjene in občutljive površine: uporabite režasti nastavek, zamenljiv s krtačo* (24), nastavek za oblažinjene površine* (25) ali krtačo, vstavljeno v nastavek 19b* (odvisno od modela).

Važno! Pred zamenjavo nastavkov vedno izključite sesalnik in izvlecite vtičak iz omrežne vtičnice.

PRIKLJUČITEV KABLA IN SPUŠČANJE NAPRAVE V DELOVANJE

- Do konca odvijte kabel, sesalnik vključite v omrežno vtičnico - sl. 6 - in pritisnite na pedal za vklop/izklop (2) - sl. 7.
- Nastavite moč sesanja:
 - z elektronskim gumbom za izbiro moči* (3): obračajte elektronski gumb za izbiro moči*, da nastavite moč sesanja: proti položaju maks. za tla in na položaj min. za pohištvo in občutljive tkanine - sl. 8.
 - z mehničnim gumbom za izbiro moči na ukrivljenem koncu: odprite vratca drsnika za nastavev in ročno zmanjšajte moč sesanja, npr.: na občutljivih površinah... - sl. 9.

POSPRVLJANJE IN PRENAŠANJE NAPRAVE

- Po uporabi izključite sesalnik s pritiskom na pedal za vklop/izklop (2) in izvlecite vtičak iz omrežne vtičnice - sl. 10. Spravite kabel s pritiskom na pedal za navijanje kabla (4) - sl. 11.

- V navpičnem položaju namestite sesalni nastavek (22) v njegov prostor za spravljanje pod napravo (1 b) - sl. 12.
- V vodoravnem položaju namestite sesalni nastavek (22) v njegov prostor za spravljanje za napravo (1 a) - sl. 13.
- Sesalnik enostavno prenašajte tako, da ga držite za ročaj za prenos (6 a ali 6b).

5. ČIŠČENJE IN VZDRŽEVANJE

Važno: Pred vzdrževanjem ali čiščenjem sesalnika ga vedno izključite in izvlecite vtičak iz omrežne vtičnice.

1. IZPRAZNITE IN OČISTITE POSODO ZA PRAH (13) IN ČRNI PENASTI FILTER (14 a)

- Prožno cev (19) izvlecite iz sesalne odprtine (9) - sl. 2.
- Odprite pokrov (8) sesalnika - sl.14.
- Posodo za prah (13) odstranite iz njenega prostora (7) s pomočjo oprijemalnega območja (13 a) - sl. 15.

1.1. IZPRAZNITE POSODO ZA PRAH

Posodo za prah (13) izpraznite po vsaki uporabi.

- Potegnite sponko za odpiranje posode za prah (13 c), da se odpre - sl. 16.
- Snemite pokrov (13 b) - sl. 17, nato posodo izpraznite nad smetnjakom - sl. 18 a.
- Preverite ali v posodi ni ostal prah, nato obrišite rob posode - sl. 18 b.
- Ponovno zaprite posodo za prah (13) in jo zopet namestite v njen prostor (7) - sl. 28 b.

1.2 ČIŠČENJE ČRNEGA PENASTEGA FILTRA (14 a)

Važno! Za čim boljše delovanje sesalnika ne pozabite izprati pene (14 a) po vsakem praznjenju posode za prah (13).

- Istočasno povlecite sponke za odpiranje kasetnega filtra HEPA (13 d) - sl. 19 a.
- Črni penasti filter (14 a) ločite od filtra HEPA (14 b) - sl. 19 b.
- Črni penasti filter (14 a) umijte pod tekočo vodo, ožmijte kot gobo in pustite, da se suši 12 ur - sl. 29.
- Ko je popolnoma suh, montirajte kasetni filter HEPA (14): črni penasti filter (14 a) in filter HEPA (14 b) pod posodo za prah (13) - sl. 28 a, nato posodo ponovno vstavite v njen prostor (7) - sl. 28 b.

Važno! Črni penasti filter (14 a) je treba zamenjati v napravi, ko se popolnoma posuši.

Sesalnik lahko uporabljate tudi med sušenjem črnega penastega filtra (14 a), z uporabo nadomestnega črnega penastega filtra (14 a bis).

1.3. OČISTITE POSODO ZA PRAH (13) IN SEPARATOR ZRAK/ PRAH (15)

Važno: Posodo za prah (13) in separator za prah (15) očistite vsak mesec.

- Potegnite sponko za odpiranje posode za prah (13 c), da se odpre - sl. 16.
- Snemite pokrov (13 b) - sl. 17, nato posodo izpraznite nad smetnjakom - sl. 18 a.
- Ko ste izpraznili posode za prah nad smetnjakom - sl. 18 a, odprite kasetni filter HEPA (14), tako da istočasno povlečete sponki za odpiranje (13 d) na koncih posode - sl. 19 a.
- Odstranite kasetni filter HEPA (14) - sl. 19 b.
- Vrnite posodo in namestite nastavek* (18 b) v režo na zapahu nosilca separatorja prahu (17) - sl. 20.
- Odprite v smeri odklepanja (🔓) - sl. 21.
- Odstranite nosilec separatorja prahu (16) - sl. 22.
- Odprite in odstranite separator prahu (15), pri čemer upoštevajte smer deblokiranja (🔓) - sl. 23.
- Nato posodo za prah (13), nosilec separatorja prahu (16) in separator prahu (15) operite pod tekočo vodo ali v milnici - sl. 24 a. Posušite jih s krpo - sl. 24 b.
- Ko so suhi, namestite in pripnite separator prahu (15) na nosilec separatorja prahu (16), pri čemer upoštevajte smer blokiranja (🔒) - sl. 25.
- Ponovno jih namestite na posodo za prah (13) - sl. 26.
- Vrnite pribor* (18 b) v režo na zapahu nosilca separatorja prahu (17) - sl. 20.
- Zaprite z upoštevanjem smeri blokiranja (🔒) - sl. 27.
- Pripnite kasetni filter HEPA (14) (črni penasti filter (14 a) + filter HEPA (14 b)) v posodo - sl. 28 a.
- Ponovno zaprite posodo za prah (13) in jo namestite v njen prostor (7) - sl. 28 b.

2. OČISTITE FILTER HEPA (14 b)

Zrak, ki ga vdihujemo, vsebuje delce, ki so lahko alergeni: larve in iztrebki pršic, plesni, cvetni prah, dim in živalski alergeni (dlaka, koža, slina, urin).

Najdrobnejši delci prodirajo globoko v dihalne organe, kjer lahko povzročijo vnetje in spremenijo funkcijo celotnega dihalnega sistema.

Filtri HEPA (High Efficiency Particulate Air Filter, kar pomeni izredno učinkoviti filtri za delce iz zraka) omogočajo zadržanje najdrobnejših delcev. Filter HEPA omogoča, da je zrak, ki se vrača v prostor, čistejši od vdihanega zraka.

Važno! Nato očistite kasetni filter HEPA (14): črni penasti filter (14 a) in filter HEPA (14 b) vsak mesec.

* Glede na model: gre za opremo, ki je specifična za posamezne modele ali za dodatno opremo.

- Prožno cev (19) izvlecite iz sesalne odprtine (9) - sl. 2.
- Odprite pokrov (8) sesalnika.
- Posodo za prah (13) odstranite iz njenega prostora (7) s pomočjo oprijemalnega območja (13 a) - sl. 15.
- Istočasno povlecite sponke za odpiranje kasetnega filtra HEPA (13 d) - sl. 19 a.
- Ločite črni penasti filter (14 a) od filtra HEPA (14 b) - sl. 19 b.
- Vrnite filter HEPA (14 b) in ga rahlo udarjajte nad smetnjakom - sl. 30.
- Nato filter ostrgajte s priborom* (18 b) pod tekočo vodo ter pustite, da se filter HEPA suši 24 ur - sl. 31.
- Ko je popolnoma suh, montirajte kasetni filter HEPA (14): črni penasti filter (14 a) in filter HEPA (14 b) pod posodo za prah (13) - sl. 28 a, nato vrnite posodo v njen prostor (7) - sl. 28 b.
- Pazite, da je filter HEPA (14 b) popolnoma suh, preden ga vrnete v napravo.

Važno! Pred ponovnim spuščanjem naprave v delovanje, preverite ali je celoten filtrirni sistem pravilno nameščen.

3. PONOVO NAMESTITE FILTRIRNI SISTEM (OZN. ZR0054 01)

Pomembno! Filter (ref. ZR0054 01) zamenjajte 1-krat na leto (glede na pogostost uporabe)

- Prožno cev (19) izvlecite iz sesalne odprtine (9) - sl. 2.
- Odprite pokrov (8) sesalnika.
- Posodo za prah (13) odstranite iz njenega prostora (7) - sl. 15.

3.1. KASETNI FILTER HEPA (14)

- Istočasno povlecite sponke za odpiranje kasetnega filtra HEPA (13 d) - sl. 19 a.
- Ločite črni penasti filter (14 a) od filtra HEPA (14 b) - sl. 19 b.
- Če je kasetni filter HEPA (14) (črni penasti filter (14 a) in filter HEPA (14b)) poškodovan, ga zavrzite v smetnjak - sl. 32 in zamenjajte z novim kasetnim filtrom HEPA (ozn. ZR0054 01).
- Montirajte kasetni filter HEPA (14) : črni penasti filter (14 a) in filter HEPA (14 b) pod posodo za prah (13) - sl. 28 a, nato posodo ponovno vstavite v njen prostor (7) - sl. 28 b.

3.2. MIKROFILTER (12)

- Odprite zaščitno rešetko motorja (11) - sl. 33 a.
- Ločite mikrofilter* (12) od zaščitne rešetke motorja (11) - sl. 33 b.
- Mikrofilter* (12) odvrzite v smetnjak - sl. 33 c - in ga zamenjajte z novim mikrofiltrom (ozn. ZR0054 01).
- Novi mikrofilter* (12) namestite na zaščitno rešetko motorja (11) - sl. 33 d.
- Ušesca zaščitne rešetke motorja (11) vstavite v zareze prostora za posodo za prah (7) - sl. 33 d.
- Zaklenite zaščitno rešetko motorja (11) - sl. 33 e.
- Preden ponovno zaprete pokrov (8), preverite dobro namestitev mikrofiltra* (12) in zaščitne rešetke motorja (11).

ČIŠČENJE SESALNIKA

- Telo naprave in pribor obrišite z mehko vlažno krpo in posušite.
- Pokrov obrišite s suho krpo - sl. 34.
- Ne uporabljajte detergentov in agresivnih ali grobih čistilnih sredstev.

6. ODPRAVLJANJE NAPAK

Važno: Če sesalnik ne deluje dobro, kot tudi pred vsakim preverjanjem izključite napravo s pritiskom na pedal za vklop/izklop.

ČE SE SESALNIK NE ZAŽENE

- Naprava ni pod napetostjo: preverite ali je naprava pravilno vključena v omrežno vtičnico.

ČE SESALNIK NE SESA

- Zamašen nastavek ali prožna cev (19): odmašite nastavek ali prožno cev (19).
- Preverite ali je posoda za prah (13) prisotna in pravilno montirana.
- Pokrov ni dobro zaprt: preverite namestitev posode za prah (13) in ponovno zaprite pokrov (8).

ČE SESALNIK SESA MANJ UČINKOVITO, ČE JE HRUPEN, ČE JE ŽVIŽGA

- Delno zamašen nastavek ali prožna cev: odmašite nastavek ali prožno cev (19).
 - Posoda za prah je polna: izpraznite jo (glejte poglavje ČIŠČENJE IN VZDRŽEVANJE).
 - Filtrirni sistem je zasičen: očistite kasetni filter HEPA (14) (glejte poglavje ČIŠČENJE IN VZDRŽEVANJE).
- Če težava ni odpravljena, zamenjajte filtrirni sistem (glejte poglavje ČIŠČENJE IN VZDRŽEVANJE).

- Elektronski gumb za izbiro moči (3) je v položaju min.: povečajte moč s pomočjo elektronskega gumba za izbiro moči (razen pri sesanju občutljivih tkanin).
- Mehanični gumb za izbiro moči je odprt: zaprite mehanični gumb za izbiro moči na ročaju - sl. 9.
- Preverite ali je posoda za prah (13) pravilno nameščena v svoj prostor (7).

ČE SE POKROV NE ZAPIRA

- Preverite ali je posoda za prah (13) pravilno nameščena v svoj prostor (7).

ČE JE TEŽKO PREMİKATI SESALNI NASTAVEK

- Odprite mehanični gumb za izbiro moči* na ročaju ali zmanjšajte moč - sl. 9.
- Preverite ali položaj (uvlečena krtača/ izvlečena krtače) sesalnega nastavka za vsa tla (22) ustreza površini tal, ki jih čistite.

ČE SE KABEL NE UVLEČE DO KONCA

- Hitrost uvlečenja kabla je zmanjšana: ponovno izvlecite kabel in pritisnite na pedal za navijanje kabla (4).

ČE SE SESALNIK ZAUSTAVI MED SESANJEM

- Sprožila se je termična zaščita. Preverite, če gumijasta cev in dovodna cev nista zamašeni ali če posoda za prah in filtri niso polni. Pred ponovnim spuščanjem v delovanje sesalnika počakajte 30 minut, da se ohladi.

Če težava ni odpravljena, zaupajte sesalnik najbližjemu pooblaščenemu servisnemu centru Rowenta. Za seznam pooblaščenih servisnih centrov se obrnite na Center za storitve potrošnikom Rowenta, čigar naslov se nahaja v priloženem mednarodnem garancijskem listu.

GARANCIJA

- Naprava je namenjena izključno za uporabo v gospodinjstvu. V primeru neustrezne uporabe ali take, ki ni v skladu z navodili za uporabo, blagovna znamka ne sprejema nobene odgovornosti in garancija je razveljavljena.
- Pred prvo uporabo naprave pazljivo preberite navodila za uporabo: v primeru uporabe, ki ni v skladu z navodili, je Rowenta oproščena vsake odgovornosti.

7. OKOLJE

- V skladu z veljavnimi predpisi je treba narediti popolnoma neuporabno vsako napravo, ki ni več v uporabi: preden odvržete napravo, jo izključite iz vtičnice in odrežite napajalni kabel.
- Okolje: Direktiva 2002/95/CE.

Sodelujmo pri prizadevanjih za zaščito okolja!

📌 Vaša naprava vsebuje številne vredne materiale, ki se lahko reciklirajo.

➡ Zato jo odnesite na zbirno mesto, kjer jo bodo ustrezno predelali.



1. SIGURNOSNI SAVJETI

Za vašu sigurnost, ovaj uređaj je u skladu s važećim normama i propisima (Direktiva o najnižem naponu, elektromagnetskoj kompatibilnosti, materijalima u dodiru s hranom, okolišu...).



Ovaj uređaj nije predviđen za uporabu od strane osoba (uključujući i djecu) čije su tjelesne, osjetilne i mentalne sposobnosti umanjene, ili osoba koje nemaju iskustva i znanja, osim ukoliko one nemaju, putem posrednika nadležnoga za njihovu sigurnost, nadzor ili prethodne upute po pitanju uporabe uređaja.

Djecu treba nadzirati kako bi se osiguralo da se ona ne igraju s uređajem.

Ovaj uređaj mogu rabiti djeca od 8 godina i starija, te osobe koje nemaju iskustva i znanja ili čije su tjelesne, osjetilne i mentalne sposobnosti umanjene, ukoliko su one obučene ili osposobljene za uporabu na siguran način i poznaju rizike koje on sobom nosi. Djeca se ne trebaju igrati s uređajem. Čišćenje i održavanje od strane klijenta ne smiju vršiti djeca bez nadzora. Držite uređaj i njegov kabel van dosega djece.

Uređaj nemojte rabiti : ako je kabel oštećen. Kako biste izbjegli opasnost, sklop za namotavanje vašeg usisavača mora se obvezno zamijeniti u ovlaštenom servisnom centru tvrtke Rowenta.

SAVJETI KOD UPORABE

- Vaš usisivač je električni uređaj : on se mora koristiti u normalnim uvjetima uporabe.
- Rabite i pospremajte uređaj dalje od dosega djece. Nikad ne ostavljajte uređaj da funkcionira bez nadzora.
- Ne držite usisavač ili kraj cijevi na doseg očiju ili ušiju.
- **Ne usisavajte vlažne površine, površine s vodom ili tekućinom kakve god da su naravi, vruće tvari, vrlo sitne tvari (gips, cement, pepeo...), velike i oštre komade otpada (staklo), otrovne proizvode (razrjeđivače, sredstva za uklanjanje boje...), agresivne (kiseline, sredstva za čišćenje), zapaljive i eksplozivne (na bazi esencije ili alkohola).**
- Nikad ne uranjajte uređaj u vodu, ne prskajte vodu po uređaju i ne pohranjujte ga na otvorenom.
- Ne rabite uređaj ako je pao ili se na njemu nalaze vidna oštećenja ili nepravilnosti u funkcioniranju. U tom slučaju, ne otvarajte uređaj, nego ga pošaljite najbližemu ovlaštenom servisnom centru ili se obratite ovlaštenom servisu Rowenta.

ELEKTRIČNO NAPAJANJE

- Osigurajte se da je napon korištenja (voltaža) vašega usisivača sukladan s vašom električnom mrežom : te informacije ćete naći na donjoj strani uređaja.
- Isključite uređaj i odspojite ga vađenjem utikača iz utičnice:
 - odmah nakon uporabe,
 - prije svakog mijenjanja nastavaka,
 - prije svakog čišćenja, održavanja i zamjene filtera.

POPRAVAK

Popravke smije obavljati samo specijalizirani stručnjak i to s izvornim rezervnim dijelovima. Samostalna popravka uređaja može predstavljati opasnost po korisnika.

2. OPIS

1. a – Vodoravna pohrana
b – Okomita pohrana
2. Prekidač za uključenje/isključenje
3. Elektronički izbornik snage*
4. Prekidač za namotavanje priključnog voda
5. Rešetka za izlaz zraka
6. a- Okomita prijenosna ručka
b- Ručka za vodoravno nošenje
7. Pretinac spremnika za prašinu
8. Poklopac
9. Otvor za usisavanje
10. Tipka za otvaranje poklopca
11. Rešetka za zaštitu motora
12. Mikro-filter* (art.br. ZR0054 01)
13. Kutija za prašinu
 - a- Područje držanja,
 - b- poklopac,
 - c- kopče za otvaranje poklopca kutije
 - d- kopče za otvaranje HEPA filter uloška,
14. HEPA filter (art.br. ZR0054 01) :
 - a + a bis – Crni pjenasti filter
 - b- HEPA filter
15. Separator prašine,
16. Nosac separatora prašine,

* Ovisno o modelu: radi se o posebnoj opremi za određene modele ili o priboru ili nastavcima koji se mogu kupiti po volji.

17. Brava nosača separatora prašine
 18. Pribor 3 u 1 (art.br. ZR0054 01) :
 a- četka za čišćenje centrifugalnog ventilatora
 b- strugač HEPA filtera + pribor za otključavanje separatora prašine

20. Teleskopska cijev*
 21. Cijevi*
 22. Nastavak za sve podove
 23. Nastavak za parket*
 24. Nastavak s pokretnim prozorom i četkicom*
 25. Nastavak za namještaj*
 26. Turbo-četka*
 27. Mini turbo-četka*
 28. Produžna cijev*

Standardni pribor i nastavci:

- 19 a. Savitljiva cijev s hvataljkom, mehaničkim mjenjačem snage*
 b. Savitljiva cijev s hvataljkom, mehaničkim mjenjačem snage i spojenom četkicom*

3. PRIJE PRVE UPORABE

RASPAKIRAVANJE

- Raspakirajte svoj uređaj, sačuvajte svoj jamstveni list i pažljivo pročitajte uputu za uporabu prije prve uporabe svog uređaja.

SAVJETI I UPOZORENJA

- Prije svake uporabe, priključni vod mora biti u potpunosti odmotan.
- Ne pritišćite ga i ne postavljajte na oštre rubove.
- Ako rabite električni produžni priključni vod, pobrinite se da on bude u savršenom stanju i da njegov napon bude podešen snazi vašeg usisivača.
- Vaš usisivač opremljen je sa zaštitom kojom se izbjegava pregrijavanje motora. U nekim slučajevima (uporabom nastavka na fotelji, sjedalu, limu...) zaštita se deblokira i uređaj emitira neobičajenu buku bez opasnosti.
- Ne prenosite usisivač povlačenjem za priključni vod, već pomoću ručke za prenošenje.
- Ne podižite uređaj držeći ga za priključni vod.
- Nikad ne isključujte uređaj iz mreže povlačenjem za priključni vod.
- Nemojte nikada pustiti da usisivač radi bez kutije za prašinu (13) i bez HEPA filter uložka (14) : crnog pjenastog filtera (14a) i HEPA filtera (14b).
- Koristite samo originalne Rowenta filtere.
- Rabite samo izvorni pribor i nastavke Rowenta.
- U slučaju poteškoća kod pribavljanja pribora i filtera za ovaj usisivač, obratite se ovlaštenom servisu Rowenta (vidi jamstveni list).
- Zaustavite i isključite iz mreže svoj usisivač nakon svake uporabe.
- Zaustavite i isključite svoj usisivač uvijek prije održavanja i čišćenja.

4. UPORABA

SKLAPANJE ELEMENATA UREĐAJA

- Snažno pritisnite savitljivo crijevo (19) u usisni otvor (9) i zakrenite ga u smjeru zavrtnja - sl.1.
- Da biste izvadili, okrenite u suprotnom smjeru i izvucite - sl.2.
- Ako je vaš usisivač opremljen s teleskopskom cijevi* (20) : potisnite tipku za podešavanje prema naprijed, izvadite dužinu cijevi koju želite i tad otpustite tipku da biste ju blokirali – sl. 3a. Umetnite u produžnu cijev* (28), ako je potrebno. Inače, sastavite dvije cijevi* (21) laganim okretanjem - sl. 3b.
- Uklopite nastavak koji je potreban na kraj cijevi:
 - Za tepihe i tepisone: rabite nastavak (22) s uvučenom četkom – sl. 4.
 - Za parkete i glatke podove: rabite nastavak (22) s izvučenom četkom – sl. 4.
 ili izravno rabite nastavak za parket* (23).
 - Za kutove ili teško dostupna mjesta: rabite nastavak s pokretnim prozorom i četkom* (24).
 - Za presvlake i osjetljive površine: koristite uski nastavak za preoreze, koji se može zamijeniti četkicom* (24) ili nastavak za presvlake* (25) ili nastavak sa spojenom četkicom 19b* (ovisno o modelu).

Pozor! Uvijek zaustavite i isključite svoj usisivač iz mreže prije mijenjanja pribora i nastavaka.

PRIKLJUČIVANJE PRIKLUČNOG VODA I STAVLJANJE UREĐAJA U RAD

- Potpuno odmotajte priključni vod i priključite svoj usisivač – sl. 6. i pritisnite prekidač za uključanje/isključenje (2) - sl. 7.
- Podesite snagu usisavanja:
 - s pomoću elektroničkog izbornika snage* (3): okrećite elektronički izbornik* i tako podesite snagu usisavanja: prema položaju max za podove i na položaj min za namještaj i osjetljive tkanine – sl. 8.
 - s mehaničkim izbornikom snage na hvataljci: otvorite klizni izbornik da biste ručno smanjili jakost usisavanja, npr.: na osjetljivim površinama... - sl. 9.

- Nakon uporabe, zaustavite svoj uređaj pritiskom na prekidač za uključenje/isključenje (2) i isključite ga iz mreže – sl. 10. Pohranite priključni vod potiskom na prekidač za namotavanje priključnog voda (4) - sl. 11.
- U uspravnom položaju, postavite cijev sa nastavkom (22) u predviđeni utor na donjoj strani uređaja (1b) - sl. 12.
- U vodoravnom položaju, postavite usisavač (22) predviđeni utor na stražnjoj strani uređaja (1a) - sl. 13.
- Lako prenosite svoj uređaj zahvaljujući njegovim ručkama za prijenos (6a ili 6b).

5. Čišćenje i održavanje

Važno : Uvijek isključite uređaj i iskopčajte ga iz struje prije održavanja ili čišćenja.

1. ISPRAZNITE I OČISTITE KUTIJU ZA PRAŠINU (13) I CRNI Pjenasti filter (14a)

- Izvucite cijev (19) iz otvora za usisavanje (9) - sl. 2.
- Otvorite poklopac (8) svog usisavača - sl.14.
- Izvadite kutiju za prašinu (13) iz njezinog pretinca (7) pomoću područja za držanje (13a) - sl. 15.

1.1. ISPRAZNITE KUTIJU ZA PRAŠINU

Nakon svakog korištenja ispraznite kutiju za prašinu (13).

- Povucite kopču za otvaranje kutije za prašinu (13c) da biste je otvorili – sl. 16.
- Skinite poklopac (13b) - sl. 17, zatim ispraznite kutiju iznad kante za smeće - sl. 18a.
- Uvjerite se da u kutiji nije ostalo prašine, zatim obrišite rub kutije - sl.18b.
- Zatvorite kutiju za prašinu (13) i vratite je u njezin pretinac (7) - sl.28b.

1.2 ČIŠĆENJE CRNOG Pjenastog filtera (14a)

Važno ! Da biste poboljšali performanse svog usisavača, isperite filter (14a) svaki puta kada ispraznite kutiju za prašinu (13).

- Povucite istovremeno kopče za otvaranje HEPA filter uložka (13d) - sl. 19a.
- Odvojite crni pjenasti filter (14a) od HEPA filtera (14b) - sl. 19b.
- Operite crni pjenasti filter (14a) pod mlazom čiste vode iz slavine, iscijedite ga kao spužvu i ostavite da se suši 12h - sl. 29.
- Kada je potpuno suh, sastavite HEPA filter uložak (14) : crni pjenasti filter (14a) i HEPA filter (14b) ispod kutije za prašinu (13) - sl. 28a, zatim vratite kutiju u njezin pretinac (7) - sl. 28b.

Pažnja ! Crni pjenasti filter (14a) se treba ponovo vratiti u uređaj samo kada je potpuno suh.

Možete koristiti svoj usisavač dok se crni pjenasti filter suši (14a) tako da koristite rezervni crni pjenasti filter : (14a).

1.3. ČIŠĆENJE KUTIJE ZA PRAŠINU (13) I SEPARATORA ZRAKA/PRAŠINE (15)

Važno : Čistite kutiju za prašinu (13) i separator prašine (15) svaki mjesec.

- Povucite kopču za otvaranje kutije za prašinu (13c) da biste je otvorili – sl. 16.
- Skinite poklopac (13b) - sl. 17, zatim ispraznite kutiju iznad kante za smeće - sl. 18a.
- Nakon što ste ispraznili kutiju iznad kante za smeće - sl. 18a, otkopčajte HEPA filter uložak (14), tako da istovremeno povučete kopče za otvaranje (13d) smještene na krajevima kutije - sl 19a.
- Izvadite HEPA filter uložak (14) - sl. 19b.
- Vratite kutiju i stavite pribor * (18b) u prorez brave nosača separatora prašine (17) - sl 20.
- Otvorite poštujući smjer otključavanja (🔓) - sl 21.
- Skinite nosač separatora prašine (16) - sl 22.
- Otkopčajte, zatim skinite separator prašine (15) poštujući smjer otključavanja (🔓) – sl.-23.
- Zatim stavite kutiju za prašinu (13), nosač separatora prašine (16) i separator prašine (15) u bistru vodu ili u vodu s deterđentom – sl. 24a. Osušite ih pomoću krpe – sl. 24b.
- Kada su suhi, vratite na mjesto, a zatim zakopčajte separator prašine (15) na nosač separatora prašine (16), poštujući smjer zaključavanja (🔒) - sl 25.
- Vratite ih na kutiju za prašinu (13) – sl. 26 .
- Stavite pribor * (18b) u prorez brave nosača separatora prašine (17) - sl 20.
- Zatvorite poštujući smjer zaključavanja (🔒) – sl. 27.
- Zakopčajte HEPA filter uložak (14) (crni pjenasti filter (14a) + HEPA filter (14b)) u kutiju – sl. 28a.
- Zatvorite kutiju za prašinu (13) i vratite je u njezin pretinac (7) - sl. 28b.

2. ČIŠĆENJE HEPA FILTERA (14b)

Zrak koji udišemo sadrži čestice koje mogu biti alergene: ličinke i izmetine grinja, plijesan, pelud, dim i životinjske ostatke (dlake, kožu, slinu, urin). Najfinije čestice duboko prodiru u dišni sustav u kojem mogu uzrokovati upalu i naškoditi cijeloj dišnoj funkciji. HEPA filteri (High Efficiency Particulate Air Filter, odnosno visokoučinkoviti zračni filteri) omogućuju zadržavanje najfinijih čestica. Zahvaljujući HEPA filtru, zrak izbačen u prostoriju je zdraviji od usisanog zraka.

* Ovisno o modelu: radi se o posebnoj opremi za određene modele ili o priboru ili nastavcima koji se mogu kupiti po volji.

- Izvucite cijev (19) iz otvora za usisavanje (9) - sl. 2.
- Otvorite poklopac (8) svog usisavača.
- Izvadite kutiju za prašinu (13) iz njezinog pretinca (7) pomoću područja za držanje (13a) - sl. 15.
- Povucite istovremeno kopče za otvaranje HEPA filter uložka (13d) - sl. 19a.
- Odvojite crni pjenasti filter (14a) od HEPA filtera (14b) - sl. 19b.
- Okrenite HEPA filter (14b), i lupkajte po njemu iznad kante za smeće - sl. 30.
- Zatim filter sastružite pomoću pribora* (18b) pod mlakom vodom i ostavite da se HEPA filter suši 24h - sl. 31.
- Kada je potpuno suh, sastavite HEPA filter uložak (14) : crni pjenasti filter (14a) i HEPA filter (14b) ispod kutije za prašinu (13) - sl. 28a, zatim vratite kutiju u njezin pretinac (7) - sl. 28b.
- Pazite da HEPA filter (14b) bude potpuno suh prije nego ga vratite u uređaj.

Pažnja ! Pazite da cijeli sustav za filtriranje bude dobro vraćen na mjestu prije nego uključite uređaj.

3. ZAMJENA SUSTAVA ZA FILTRIRANJE (ART.BR. : ZR0054 01)

Važno ! Izmijenite sustav za pročišćavanje (ref. ZR0054 01) jednom godišnje (ovisno o učestalosti upotrebe).

- Izvucite cijev (19) iz otvora za usisavanje (9) - sl. 2.
- Otvorite poklopac (8) svog usisavača.
- Izvadite kutiju za prašinu (13) iz njezinog pretinca (7) - sl. 15.

3.1. HEPA FILTER ULOŽAK (14)

- Povucite istovremeno kopče za otvaranje HEPA filter uložka (13d) - sl. 19a.
- Odvojite crni pjenasti filter (14a) od HEPA filtera (14b) - sl. 19b.
- Ako je HEPA filter uložak (14) (crni pjenasti filter (14a) + HEPA filter (14b)) oštećena, bacite je u smeće - sl. 32 i zamijenite je novim HEPA filter uložkom (art.br.: ZR0054 01).
- Sastavite HEPA filter uložak (14) : crni pjenasti filter (14a) i HEPA filter (14b) ispod kutije za prašinu (13) - sl. 28a, zatim vratite kutiju u njezin pretinac (7) - sl. 28b.

3.2. MIKRO-FILTER (12)

- Otvorite zaštitnu rešetku motora (11) - sl. 33a.
- Odvojite mikro-filter* (12) od zaštitne rešetke motora (11) - sl.33b.
- Bacite mikro-filter* (12) u smeće - sl. 33c i zamijenite ga novim mikro-filterom (ART.BR.: ZR0054 01).
- Stavite novi mikro-filter* (12) na zaštitnu rešetku motora (11) - sl. 33d.
- Stavite kontakte zaštitne rešetke motora (11) u ureze pretinca kutije za prašinu (7) - sl. 33d.
- Zaključajte zaštitnu rešetku motora (11) - sl. 33e.
- Uvjerite se u dobar položaj mikro-filtera* (12) i zaštitne rešetke motora (11) prije nego zatvorite poklopac (8).

ČIŠĆENJE USISAVAČA

- Obrišite tijelo uređaja i nastavke mekom i vlažnom krpom, zatim ih osušite.
- Obrišite poklopac suhom krpom - sl. 34.
- Nemojte rabiti deterđente, agresivne ili abrazivne proizvode.

6. U SLUČAJU KVARA

Važno : Čim vaš uređaj ne funkcionira sasvim dobro i prije svake provjere, zaustavite ga tako što ćete potisnuti prekidač za uključivanje/isključivanje.

AKO SE VAŠ UREĐAJ NE MOŽE POKRENUTI

- Uređaj nije uključen u napajanje: provjerite je li uređaj propisno uključen u mrežu.

AKO VAŠ USISAVAČ NE USISAVA

- Nastavak ili cijev (19) su začepljeni : odčepite nastavak ili cijev (19).
- Provjerite da je kutija za prašinu (13) dobro ugrađena i sastavljena.
- Poklopac nije dobro zatvoren : provjerite da ste dobro postavili kutiju za prašinu (13) i zatvorite poklopac (8).

AKO VAŠ USISAVAČ LOŠIJE USISAVA, BUČAN JE, ZUJI

- Nastavak ili crijevo (19) su djelomično začepljeni : odčepite nastavak ili cijev (19).
 - Kutija za prašinu je puna : ispraznite je (pogledajte poglavlje ČIŠĆENJE I ODRŽAVANJE).
 - Sustav za filtriranje za začepljen : očistite HEPA filter uložak (14) (pogledajte poglavlje ČIŠĆENJE I ODRŽAVANJE).
- Ako problem i dalje postoji, promijeniti sustav za filtriranje (pogledajte poglavlje ČIŠĆENJE I ODRŽAVANJE).

- Elektronski regulator snage (3) je na minimalnom položaju : povećajte snagu pomoću elektronskog regulatora snage (osim ako usisavate osjetljive tkanine).
- Mehanički regulator snage je otvoren : zatvorite mehanički regulator snage na drški usisavača - sl. 9.
- Provjerite da je kutija za prašinu (13) dobro postavljena u pretinac spremnika za prašinu (7).

AKO SE POKLOPAC NE ZATVARA

- Provjerite da je kutija za prašinu (13) dobro postavljena u pretinac spremnika za prašinu (7).

AKO SE NASTAVAK USISAVAČA TEŠKO POMIČE

- Otvorite mehanički regulator snage na drški usisavača ili smanjite snagu - sl. 9.
- Provjerite da položaj (uvučena / izvučena četka) nastavka za sve podove (22) odgovara površini poda koja se čisti.

AKO SE PRIKLJUČNI VOD NE UVLAČI POTPUNO

- Kabel usporava tijekom uvlačenja : izvucite priključni vod i pritisnite na tipku za namatanje priključnog voda (4).

AKO SE VAŠ USISIVAČ ZAUSTAVI U TIJEKU USISAVANJA

- Proradilo je toplinsko osiguranje. Provjerite da crijevo i cijev nisu blokirani ili da li su odjeljak za prašinu ili filter puni. Ostavite da se hladi 30 minuta prije vraćanja usisivača u rad.

Ako se problem nastavi, povjerite svoj usisivač najbližemu ovlaštenom servisnom centru Rowenta. Za popis ovlaštenih servisnih centara Rowenta, obratite se Rowentinoj korisničkoj službi čiji se kontaktni podaci nalaze na priloženom međunarodnom jamstvenom listu.

JAMSTVO

- Ovaj uređaj je namijenjen jedino za kućansku uporabu; u slučaju neodgovarajuće uporabe ili uporabe koja nije sukladna s uputom za uporabu, tvrtka ne prihvaća nikakvu odgovornost i jamstvo se poništava.
- Pozorno pročitajte uputu za uporabu prije prve uporabe svoga uređaja: uporabom koja nije sukladna s uputom za uporabu, Rowenta se oslobađa svake odgovornosti.

7. OKOLIŠ

- Sukladno s važećim propisima, svaki uređaj se nakon uporabe treba načiniti definitivno neupotrebljivim: isključite iz mreže i presjecite priključni vod prije odbacivanja uređaja.

- Okoliš : Direktiva 2002/95/CE.

Sudjelujmo u zaštiti okoliša!

- ① Vaš uređaj sadržava mnoge vrijedne tvari ili tvari koje se mogu reciklirati.

- ➡ Odnosite ga na mjesto prodviđeno za prikupljanje sličnog otpada.



1. SAVETI ZA BEZBEDNOST

Radi Vaše sigurnosti, aparat je napravljen u skladu sa važećim normama i propisama (Direktiva za niski napon, elektromagnetnu kompatibilnost, životnu sredinu...)



Ovaj aparat nije predviđen za upotrebu od strane lica (uključujući i decu) čije su fizičke, čulne i mentalne sposobnosti smanjene, ili lica koja nemaju iskustva i znanja, osim ako ona nemaju, putem posrednika nadležnog za njihovu bezbednost, nadzor ili prethodna uputstva po pitanju upotrebe aparata.

Deca treba da se nadgledaju kako se ne bi igrala aparatom.

Ovaj aparat mogu da koriste deca od 8 godina i starija, te lica koja nemaju iskustva i znanja ili čije su fizičke, čulne i mentalne sposobnosti smanjene, ako su ona obučena ili osposobljena za bezbednu upotrebu i poznaju rizike koje on sobom nosi. Deca ne treba da se igraju aparatom. Čišćenje i održavanje od strane klijenta ne smeju da obavljaju deca bez nadzora. Držite aparat i njegov kabl van domašaja dece.

Aparat nemojte da koristite: ako je kabl oštećen. Kako biste izbegli opasnost, sklop za namotavanje vašeg usisivača mora da se obavezno zameni u ovlašćenom servisnom centru firme Rowenta.

USLOVI KORIŠĆENJA

- Usisivač je električni aparat: treba ga koristiti u uobičajenim uslovima.
 - Koristite i odložite uređaj van domašaja dece. Nikada ne ostavljajte uređaj da radi bez nadgledanja.
 - Ne držite dodatak za usisavanje ili kraj cevi blizu očiju ili ušiju.
 - **Ne usisavajte mokre površine, vodu niti bilo kakve tečnosti, tople supstance, praškaste supstance (gips, cement, pepeo...), krupno oštro smeće (staklo), štetne proizvode (rastvore, razređivače...), kao ni agresivne (kiseline, praškove...), zapaljive i eksplozivne (na bazi benzina ili alkohola) proizvode.**
 - Nikada ne stavljajte uređaj u vodu, ne prskajte ga vodom i ne puniti ga vodom.
 - Ne koristite uređaj ako je pao i ako ima vidljiva oštećenja ili nepravilnosti tokom rada.
- U tom slučaju, ne rasklapajte aparat, odnesite ga odmah u najbliži ovlašćeni servis

ELEKTRIČNO NAPAJANJE

- Proverite da li napon usisivača odgovara naponu u Vašem domaćinstvu : Informacija o naponu se nalazi s donje strane uređaja.
- Zaustavite rad aparata tako što ćete gajtan izvući iz utičnice:
 - odmah nakon upotrebe,
 - pre svake promene dodatnih delova,
 - pre svakog čišćenja, održavanja ili zamene filtera.

POPRAVKE

Popravke treba da obavljaju samo stručna lica koristeći originalne delove. Samostalna popravka uređaja može predstavljati opasnost za korisnika.

2. OPIS

1. a – Ležište za horizontalno odlaganje
b – Ležište za uspravno odlaganje
2. Taster za uključivanje/isključivanje
3. Elektronsko podešavanje snage *
4. Taster za uvlačenje kabla
5. Rešetka za ispuštanje vazduha
6. a – Ručka za prenošenje u uspravnom položaju
b – Ručka za horizontalno mobilno pomeranje
7. Odeljak za kesu za prašinu
8. Poklopac
9. Otvor za usisavanje
10. Ručica otvora poklopca
11. Rešetka za zaštitu motora
12. Mikrofilter* (ref. ZR0054 01)
13. Kućište za prašinu
 - a – ručka,
 - b – poklopac,
 - c – pločica za otvaranje poklopca kućišta
 - d – pločica za otvaranje kasete filtera HEPA,
14. Kasete filtera HEPA (ref. ZR0054 01) :
 - a + a bis – Filter od crnog finog platna
 - b – Filter HEPA
15. Deo za odvajanje prašine,
16. Postolje za deo za odvajanje prašine,

17. Ključ postolja za deo za odvajanje prašine
18. Dodatak 3 u 1* (ref. ZR0054 01) :
 - a – četkica za čišćenje prašine
 - b – lopatica filtera HEPA + dodatak za otključavanje dela koji služi za odvajanje prašine

20. Teleskopska cev*
21. Cevi*
22. Dodatak za usisavanje svih površina
23. Dodatak za usisavanje parketa*
24. Dodatak za uske otvore koji se konvertuje u četku*
25. Dodatak za usisavanje nameštaja*
26. Turbočetka*
27. Mini turbo četka*
28. Produžna cev*

Standardni dodaci :

- 19 a. Savitljiva cev sa nastavkom, mehaničkim usmeravanjem snage*
- b. Savitljiva cev sa nastavkom, mehaničkim usmeravanjem snage i integrisanom četkom*

3. PRE PRVOG KORIŠĆENJA

OTPAKIVANJE

Otpakujte aparat, sačuvajte garantni list i pažljivo pročitajte uputstvo za upotrebu.

SAVETI I MERE OPREZA

- Pre svake upotrebe, kabl mora da bude potpuno odmotan.
- Nemojte ga priklještit i ne prelazite njime preko oštrih predmeta.
- Ako koristite produžni kabl, proverite da li je u savršenom stanju i da li utičnica odgovara snazi uređaja.
- Vaš usisivač ima zaštitu kojom se izbegava pregrevanje motora. U izvesnim slučajevima (upotreba savitljive cevi preko fotelja, sedišta...) ova zaštita se aktivira i uređaj može ispuštati neuobičajeni zvuk, što je bezopasno.
- Ne pomerajte usisivač povlačenjem kabla; koristiti ručke za prenošenje aparata..
- Ne koristite kabl da biste podigli uređaj.
- Nikada ne isključujte aparat iz struje povlačenjem kabla.
- Nikada ne uključujte aparat bez kućišta za prašinu (13), bez kasete filtera HEPA (14): filter od crnog materija (14a) i filter HEPA (14b).
- Koristite isključivo originalne filtere kompanije Rowenta.
- Koristite isključivo originalne dodatke kompanije Rowenta.
- Ukoliko imate problema da kupite dodatke i filtere za usisivač, kontaktirajte Rowenta predstavništvo ili ovlašćeni servis.
- Nakon svakog korišćenja usisivača, isključite ga iz struje.
- Pre održavanja i čišćenja, isključite aparat iz struje.

4. UPOTREBA

SKLAPANJE DELOVA UREĐAJA

- Jako pritisnite elastični prenosnik (19) na usisnom otvoru (9) i okrenite ga dok se ne zakoči- sl.1.
- Ukoliko želite da ga ponovo izvučete, okrećite ga u suprotnom smeru- sl.2.
- Ako usisivač ima teleskopsku cev*(20) : gurnite dugme za podešavanje unapred, i izvucite cev do željene dužine, zatim pustite dugme da biste je blokirali - sl. 3a. Ako je potrebno, stavite produžnu cev* (28) u otvor. Ako je nema, spojite dve cevi* (21), okrećući lagano – sl. 3b.
- Pričvrstite odgovarajući dodatak na kraj cevi :
- Za tepihe i itisone : koristite dodatak za usisavanje (22) u položaju sa uvučenom četkom – sl. 4.
- Za parkete i glatke podove : koristite dodatak za usisavanje (22) u položaju sa izvučenom četkom - sl. 4. ili koristite direktno dodatak za usisavanje parketa* (23).
- Za uglove i teško dostupna mesta : koristite dodatak za uske otvore koji se konvertuje u četku u položaju ravnog nastavka.
- Za mebl štofove i osetljive površine: koristite usku papučicu koja može da se pretvori u četku* (24) ili nastavak za mebl štofove* (25) ili četku integrisanu na nastavak 19b* (u zavisnosti od modela).

Pažnja! Zaustavite rad aparata i isključite ga iz struje pre zamene dodataka.

POVEZIVANJE KABLA I POKRETANJE UREĐAJA

- Potpuno odmotajte kabl, uključite usisivač u struju – sl. 6 i pritisnite taster za uključivanje/isključivanje (2) - sl. 7.
- Podesite snagu usisavanja :
- sa elektronskim podešavanjem snage* (3) : okrenite dugme za elektronsko podešavanje* da biste podesili snagu usisavanja: do krajnjeg položaja za podove i do minimalnog položaja za mebl i osetljive materijale - sl. 8.
- sa mehaničkim podešavanjem snage na dršci : otvorite poklopac za podešavanje da biste ručno smanjili snagu usisavanja, npr: na osetljivim površinama... – sl. 9.

RASKLAPANJE I Prenošenje UREĐAJA

- Posle korišćenja, isključite usisivač pritiskom na taster za uključivanje/isključivanje (2) i isključite ga iz izvora napajanja – sl. 10.
- Složite kabl pritiskom na taster za uvlačenje kabla (4)– sl. 11.
- U uspravnom položaju, postavite nastavak za usisavanje (22) u njegovo ležište ispod uređaja (1b) – sl. 12.
- U horizontalnom položaju, postavite nastavak za usisavanje (22) u njegovo ležište sa zadnje strane uređaja (1a) – sl. 13.
- Pomoću ručki (6a ili 6b) lako možete da prenosite usisivač.

5. ČIŠĆENJE I ODRŽAVANJE

Važno : Zaustavite rad aparata i isključite ga iz struje pre održavanja i čišćenja.

1. ISPRAZNITE I OČISTITE KUĆIŠTE ZA PRAŠINU (13) I FILTER OD FINOG CRNOG MATERIJALA (14a)

- Izvucite dodatak na kraju cevi (19) iz otvora usisivača (9)– sl. 2.
- Otvorite poklopac (8) usisivača – sl. 14.
- Izvucite kutiju za prašinu (13) iz njenog odeljka (7) pomoću ručke (13a) - sl. 15.

1.1. ISPRAZNITE KUTIJU ZA PRAŠINU

Ispraznite kutiju za prašinu (13) posle svakog korišćenja.

- Povucite pločicu za otvaranje kutije za prašinu (13c) da biste je otvorili – sl. 16.
- Skinite poklopac (13b) – sl. 17, zatim ispraznite kutiju iznad kante za smeće – sl. 18a.
- Postarajte se da ne ostane prašine u kutiji, zatim obrišite ivicu kutije- sl. 18b.
- Zatvorite kutiju za prašinu (13) i postavite je u njen odeljak (7) – sl. 28b.

1.2 ČIŠĆENJE FILTERA OD FINOG CRNOG MATERIJALA (14a)

Važno ! Da bi učinak vašeg usisivača bio optimalan, perite tkaninu filtera (14a) nakon svakog pražnjenja kutije za prašinu (13).

- Povucite istovremeno pločice otvora kasete filtera HEPA (13d) – sl. 19a.
- Odvojte filter od finog crnog materijala (14a) od filtera HEPA (14b) – sl. 19b.
- Operite filter od finog crnog materijala (14a) pod mlazom čiste vode, iscedite ga kao sušera i sušite ga 12h- sl. 29.
- Kada se potpuno osuši, sklopite kasetu filtera HEPA (14) : filter od finog crnog materijala (14a) i filter HEPA (14b) ispod kutije za prašinu (13) – sl. 28a, zatim postavite kutiju u njen odeljak (7) – sl. 28b.

Pažnja! Filter od finog crnog materijala (14a) treba da se postavi u uređaj tek kad je potpuno suv.

Možete da koristite usisivač tokom sušenja filtera od finog crnog materijala (14a) ako koristite isti takav rezervni filter: (14a bis)

1.3. ČIŠĆENJE KUTIJE ZA PRAŠINU (13) I DELA ZA ODVAJANJE VAZDUHA/PRAŠINE (15)

Važno : Čistite kutiju za prašinu (13) i deo za odvajanje prašine (15) svakog meseca.

- Povucite pločicu za otvaranje kutije za prašinu (13c) da biste je otvorili – sl. 16.
- Skinite poklopac (13b) – sl. 17, zatim ispraznite kutiju iznad kante za smeće – sl. 18a.
- Nakon što ispraznite prašinu iz kutije iznad kante- sl. 18a, odvrnite kasetu filtera HEPA (14), povlačeći istovremeno pločice za otvaranje (13d) koje se nalaze na krajevima kutije - sl. 19a.
- Skinite kasetu filtera HEPA (14) – sl. 19b.
- Okrenite kutiju i postavite dodatak* (18b) u prorez ključa postolja separatora prašine (17) – sl. 20.
- Otvorite poštujući smer otključavanja (🔓) - sl. 21.
- Skinite postolje dela za odvajanje prašine (16) – sl. 22.
- Odvrnite, zatim skinite deo za odvajanje prašine (15) poštujući smer zaključavanja (🔒) – sl.23.
- Stavite potom kutiju za prašinu (13), postolje dela za odvajanje prašine (16) i sam deo za odvajanje prašine (15) u čistu vodu ili vodu sa sapunom – sl. 24a.
- *Osušite ih krpom – sl. 24b.
- Kada se osuše, ponovo ih postavite, zavrnite deo za odvajanje prašine (15) na njegovo postolje (16), poštujući smer zaključavanja (🔒) - sl. 25.
- Postavite ih na kutiju za prašinu (13) – sl. 26.
- Postavite dodatak* (18b) u prorez ključa postolja separatora prašine (17) – sl. 20.
- Zatvorite poštujući smer zaključavanja (🔒) - sl. 27.
- Postavite kasetu filtera HEPA (14) (filter od finog crnog materijala (14a) + filter HEPA (14b)) u kutiju – sl. 28a.
- Zatvorite kutiju za prašinu (13) i postavite je u njen odeljak (7) – sl. 28b.

2. OČISTITE FILTER HEPA (14b)

Vazduh koji udišemo sadrži čestice koje mogu da budu alergene: larve i materije koje izbacuju grinje, buđ, polen, dim i nečistoće koje ostaju za životinjama (dlake, perut, pljuvačka, urin). Najsitnije čestice ulaze duboko u disajne organe u kojima mogu da prouzrokuju zapaljenje i da utiču štetno na disajnu funkciju u celini.

Filteri HEPA (High Efficiency Particulate Air Filter, to jest Filter visoke efikasnosti za čestice u vazduhu) omogućavaju da se zadrže i najsitnije čestice. Zahvaljujući filteru HEPA, vazduh koji se izbacuje u prostoriju je zdraviji od vazduha koji prolazi kroz njega.

Važno! Čistite kasetu filtera HEPA (14) : filter od finog crnog materijala (14a) i filter HEPA (14b) svakog meseca.

- Izvucite dodatak na kraju cevi (19) iz otvora usisivača (9) – sl. 2.
- Otvorite poklopac (8) vašeg usisivača.
- Izvucite kutiju za prašinu (13) iz njenog odeljka (7) pomoću ručke (13a) - sl. 15.
- Povucite istovremeno pločice otvora kasete filtera HEPA (13d) – sl. 19a.
- Odvojite filter od finog crnog materijala (14a) od filtera HEPA (14b) – sl. 19b.
- Okrenite filter HEPA (14b), istresite ga iznad kante za smeće – sl. 30.
- Očistite filter pomoću dodatka* (18b) pod mlakom vodom, zatim ostavite filter HEPA da se osuši 24h – sl. 31.
- Kada se potpuno osuši, sklopite kasetu filtera HEPA (14) : filter od finog crnog materijala (14a) i filter HEPA (14b) ispod kutije za prašinu (13) – sl. 28a, zatim postavite kutiju u njen odeljak (7) – sl. 28b.
- Pazite da je filter HEPA (14b) potpuno suv pre nego što ga ponovo stavite u uređaj.

Pažnja! Pazite da čitav sistem za filtriranje bude dobro postavljen pre nego što ponovo uključite usisivač.

3. ZAMENITE SISTEM ZA FILTRIRANJE (REF. ZR0054 01)

Važno! Zamenjajte sistem za filtriranje (ref. ZR0054 01) jednom godišnje (u zavisnosti od učestalosti upotrebe).

- Izvucite dodatak na kraju cevi (19) iz otvora usisivača (9) – sl. 2.
- Otvorite poklopac (8) usisivača.
- Izvucite kutiju za prašinu (13) iz njenog odeljka (7) – sl. 15.

3.1. KASETA FILTERA HEPA (14)

- Povucite istovremeno pločice otvora kasete filtera HEPA (13d) – sl. 19a.
- Odvojite filter od finog crnog materijala (14a) od filtera HEPA (14b) – sl. 19b.
- Ako je kasete filtera HEPA (14) (filter od finog crnog materijala (14a) + filter HEPA (14b)) oštećena, bacite je u kantu za smeće - sl. 32. i zamenite je novom kasetom filtera HEPA (ref. ZR0054 01).
- Sklopite kasetu filtera HEPA (14) : filter od finog crnog materijala (14a) i filter HEPA (14b) ispod kutije za prašinu (13) – sl. 28a. zatim postavite kutiju u njen odeljak (7) – sl. 28b.

3.2. MIKROFILTER (12)

- Otvorite rešetku za zaštitu motora (11) – sl. 33a.
- Odvojite mikrofilter* (12) rešetke za zaštitu motora (11) - sl. 33b.
- Bacite mikrofilter* (12) u kantu za smeće – sl. 33c i zamenite ga novim mikrofilterom (REF. ZR0054 01).
- Postavite mikrofilter* (12) na rešetku za zaštitu motora (11) – sl. 33d.
- Postavite zavrtne rešetke za zaštitu motora (11) u otvore odeljka za kutiju za prašinu (7) – sl. 33d.
- Zaključajte rešetku za zaštitu motora (11) – sl. 33e.
- Pazite da je mikrofilter* u dobrom položaju (12) kao i rešetka za zaštitu motora (11) pre nego što zatvorite poklopac (8).

ČISTITE USISIVAČ

- Obrišite telo aparata i dodatke vlažnom, mekom krpom i osušite ih.
- Obrišite poklopac suvom krpom - sl. 34.
- Ne koristite deterdžente i agresivne, abrazivne proizvode.

6. POPRAVLJANJE

Važno : Ukoliko usisivač ne funkcioniše propisno kao i pre svake provere, isključite ga na taster uključivanje/isključivanje.

AKO USISIVAČ NE RADI

- Usisivač nema napajanje: proverite da li je aparat pravilno uključen.

AKO USISIVAČ NE USISAVA

- Neki dodatak ili nastavak na kraju cevi (19) je zapušten : otpušite dodatak ili nastavak na kraju cevi (19).
- Proverite da li je kutija za prašinu (13) dobro postavljena i sklopljena.

* U zavisnosti od modela : Reč je o dodacima koji su karakteristični za određene modele ili o dodacima koji su dostupni.

- Poklopac je loše zatvoren : proverite da li je kutija za prašinu (13) dobro postavljena i ponovo zatvorite poklopac (8).

AKO VAŠ USISIVAČ USISAVA LOŠIJE, PRAVI BUKU, ZVIŽDI

- Neki dodatak ili nastavak na kraju cevi je delimično zapušten : otpušite dodatak ili nastavak na kraju cevi (19).
 - Kutija za prašinu je puna : ispraznite je (pogledajte poglavlje ČIŠĆENJE I ODRŽAVANJE).
 - Sistem filtriranja je začepljen : očistite kasetu filtera HEPA (14) (pogledajte poglavlje ČIŠĆENJE I ODRŽAVANJE).
- Ako se ovaj problem nastavi, promenite sistem filtriranja (pogledajte poglavlje ČIŠĆENJE I ODRŽAVANJE).
- Elektronsko podešavanje snage (3) je u minimalnom položaju : povećajte snagu pomoću sistema za elektronsko podešavanje snage (osim ako ne usisavate osetljive materijale).
 - Deo za mehaničko podešavanje snage je otvoren : zatvorite deo za mehaničko podešavanje snage na dršci – sl. 9.
 - Proverite da li je kutija za prašinu (13) dobro postavljena u svoj odeljak za prašinu (7).

AKO SE POKLOPAC NE ZATVARA

- Proverite da li je kutija za prašinu (13) dobro postavljena u svoj odeljak za prašinu (7).

AKO JE TEŠKO POSTAVITI NASTAVAK ZA USISAVANJE

- Otvorite deo za mehaničko podešavanje snage na dršci ili smanjite snagu – sl. 9.
- Proverite da li položaj (uvučena četka/izvučena četka) dodatka za sve površine (22) dobro odgovara površini poda koji se čisti.

AKO SE KABL NE UVLAČI POTPUNO

- Kabl se sporo uvlači : izvucite kabl i pritisnite taster za uvlačenje kabla (4).

AKO SE VAŠ USISIVAČ ZAUSTAVLJA TOKOM USISAVANJA

- Sistem za toplotnu bezbednost je proradio. Proverite da li je zapušeno crevo ili cev, ili da li je pun odeljak za prašinu ili filter. Ostavite da se ohladi 30 minuta pre nego što ponovo pokrenete usisivač.

Ako se problem nastavi, odnesite usisivač u najbliži Rowenta servis. Da biste dobili spisak ovlašćenih servisa Rowenta, kontaktirajte centar za brigu o korisnicima Rowenta čije ćete podatke naći u priloženom međunarodnom garantnom listu.

GARANCIJA

- Ovaj uređaj je namenjen isključivo kućnoj i domaćoj upotrebi; u slučaju neodgovarajućeg korišćenja ili korišćenja koje nije u skladu sa uputstvom za upotrebu, nikakva odgovornost ne obavezuje proizvođača i garancija se poništava.

- Pažljivo pročitajte uputstvo za upotrebu pre prvog korišćenja uređaja : korišćenje koje nije u skladu sa uputstvom za upotrebu oslobađaju kompaniju Rowenta svake odgovornosti.

7. ŽIVOTNA SREDINA

- U skladu sa važećim propisima, svaki aparat koji je neispravan treba odstraniti kao neupotrebljiv: isključite ga iz struje i odstranite kabl pre nego što ga odnesete u centar za recikliranje.

- Životna sredina : Direktiva 2002/95/CE.

Učestvujmo u zaštiti životne sredine !

- ① Vaš uređaj sadrži brojne materijale koji se mogu popraviti ili reciklirati.
- ➡ Odnosite aparat u centar koji se bavi prikupljanjem i recikliranjem takvih proizvoda.



1. SIGURNOSNI SAVJETI

Za vašu sigurnost, ovaj aparat je u skladu s važećim normama i propisima (Direktiva o najnižem naponu, elektromagnetskoj kompatibilnosti, okolišu...).

Ovaj aparat nije predviđen za upotrebu od strane osoba (uključujući i djecu) čije su fizičke, čulne i mentalne sposobnosti smanjene, ili osoba koje nemaju iskustva i znanja, osim ukoliko one nemaju, putem posrednika nadležnog za njihovu sigurnost, nadzor ili prethodna uputstva po pitanju upotrebe aparata.

Djecu treba nadzirati da se ne igraju aparatom.

Ovaj aparat mogu koristiti djeca od 8 godina i starija, te osobe koje nemaju iskustva i znanja ili čije su fizičke, čulne i mentalne sposobnosti smanjene, ukoliko su one obučene ili osposobljene za upotrebu na siguran način i poznaju rizike koje on sobom nosi. Djeca se ne trebaju igrati aparatom. Čišćenje i održavanje od strane klijenta ne smiju vršiti djeca bez nadzora. Držite aparat i njegov kabl van domašaja djece.

Aparat nemojte koristiti: ako je kabl oštećen. Da ne biste došli u opasnost, sklop za namotavanje vašeg usisivača mora se obavezno zamijeniti u ovlaštenom servisnom centru firme Rowenta.

SAVJETI KOD UPOTREBE

- Vaš usisivač je električni aparat : on se mora koristiti u normalnim uslovima upotrebe.
- Aparat koristite i odlažite dalje od domašaja djece. Nikad nemojte aparat ostavljati da funkcioniра bez nadzora.
- Ne držite usisivač ili niti kraj cijevi na domašaju očiju ili ušiju.
- **Ne usisavajte vlažne površine, površine s vodom ili tekućinom kakve god da je prirode, vruće supstance, vrlo sitne supstance (gips, cement, pepeo...), velike oštre komade otpada (staklo), otrovne proizvode (razrjeđivače, abrazivne proizvode...), agresivne proizvode (kiseline, sredstva za čišćenje...), one koji su zapaljivi i eksplozivni (na bazi esencije ili alkohola).**
- Nikad ne uranjajte aparat u vodu, ne prskajte vodu po aparatu i ne izlažite ga napolju.
- Aparat nemojte koristiti ako je pao ili se na njemu nalaze vidna oštećenja ili nepravilnosti u funkcioniranju. U tom slučaju, aparat ne otvarajte, nego ga pošaljite najbližem ovlaštenom servisnom centru ili se obratite potrošačkom servisu Rowenta.

ELEKTRIČNO NAPAJANJE

- Osigurajte se da je napon korištenja (voltaža) vašeg usisivača usklađen s vašom instalacijom. Te informacije ćete naći na donjoj strani aparata.
- Isključite i odspojite aparat tako što ćete ga isključiti iz utičnice:
 - odmah nakon upotrebe,
 - prije svakog mijenjanja nastavaka,
 - prije svakog čišćenja, održavanja i zamjene filtera.

POPRAVKE

Popravke smije obavljati samo specijalizirani stručnjak i to originalnim rezervnim dijelovima. Samostalna popravka aparata može predstavljati opasnost po korisnika.

2. OPIS

- a – Horizontalno postavljanje
b – Vertikalno postavljanje
- Pedala za pokretanje/zaustavljanje
- Elektronski mjenjač snage *
- Pedala za namotavanje kabla
- Rešetka za izlaz zraka
- a- Vertikalna prijenosna drška
b- Mobilna ručka za horizontalno nošenje
- Pregradak za izbacivanje prašine
- Poklopac
- Otvor za usisavanje
- Čep za otvaranje poklopca
- Rešetka za zaštitu motora
- Mikrofilter* (ref : ZR0054 01)
- Kutija za prašinu
 - Zona prihvata,
 - poklopac,
 - kopče za otvaranje poklopca kutije
 - kopče za otvaranje kasete s filterom HEPA,
- Kaseta s filterom HEPA (ref. ZR0054 01) :
 - a + a bis – Filter od crne pjene
 - b- Filter HEPA
- Razdjelnik za prašinu,
- Podloga razdjelnika za prašinu,

- 17. Reza podloge razdjelnika za prašinu
- 18. Nastavak 3 u 1* (ref. ZR0054 01) :
 - a- četka za čišćenje ciklona za prašinu
 - b- strugač filtera HEPA + nastavak za otpuštanje razdjelnika za prašinu

Standardni nastavci:

- 19 a. Savitljiva cijev sa nastavkom, mehaničkim usmjeravanjem snage*
- b. Savitljiva cijev sa nastavkom, mehaničkim usmjeravanjem snage i integriranom četkom*

- 20. Teleskopska cijev*
- 21. Cijevi*
- 22. Papučica za sve podove
- 23. Papučica za parket*
- 24. Papučica s pokretnim prozorom i četkicom*
- 25. Papučica za namještaj*
- 26. Turbo-četka*
- 27. Mini turbo-četka*
- 28. Produžetak cijevi*

3. PRIJE PRVE UPOTREBE

RASPAKIRANJE

- Raspakirajte svoj aparat, sačuvajte svoj garantni list i pažljivo pročitajte uputu za upotrebu prije prve upotrebe svog aparata.

SAVJETI I UPOZORENJA

- Prije svake upotrebe, kabl mora biti potpuno razmotan.
- Ne pritišćite ga i ne postavljajte pod oštre ivice.
- Ako koristite električni produžni kabl, pobrinite se da on bude u savršenom stanju i da njegov napon bude prilagođen snazi vašeg usisivača.
- Vaš usisivač opremljen je zaštitnim uređajem kojim se izbjegava pregrijavanje motora. U nekim slučajevima (upotrebom hvataljke na fotelji, sjedištima...) zaštitni uređaj se aktivira i aparat zna ispuštati neuobičajenu ali bezopasnu buku.
- Ne pomjerajte usisivač tako što ćete vući za kabl, aparat se mora pomjerati pomoću svoje transportne drške.
- Ne koristite kabl za podizanje aparata.
- Nikad ne isključujte aparat iz mreže povlačenjem za kabl.
- Nikad ne puštajte usisivač da radi bez svoje kutije za prašinu (13) niti bez kasete za filter HEPA (14) : filtera od crne pjene (14a) i filtera HEPA 14b).
- Koristite samo originalne filtere Rowenta.
- Koristite samo originalne nastavke Rowenta.
- U slučaju teškoća u pribavljanju nastavaka filtera za ovaj usisivač, obratite se potrošačkom servisu Rowenta.
- Zaustavite i isključite iz mreže svoj usisivač nakon svake upotrebe.
- Zaustavite i isključite svoj usisivač uvijek prije održavanja i čišćenja.

4. UPOTREBA

SKLAPANJE ELEMENATA APARATA

- Umetnite crijevo s ispušnikom (19) u usisni otvor (9) i okrećite ga dok se mehanizam ne zaključa – sl. 1.
- Okrećite mehanizam u suprotnom smjeru i izvucite crijevo da biste ga otključali – sl. 2.
- Ako je vaš usisivač opremljen teleskopskom cijevi* (20) : pritisnite dugme za podešavanje prema naprijed, izvadite dužinu cijevi koju želite i tada otpustite dugme da biste je blokirali – sl. 3a. Otvor na produžetku cijevi* (28), ako je potrebno. Inače, sastavite dvije cijevi* (21) laganim okretanjem - sl. 3b.
- Uklopite nastavak koji odgovara na kraj cijevi:
 - Za tepihe i itisone: koristite papučicu (22) u položaju uvučene četke – sl. 4.
 - Za parkete i glatke podove: koristite papučicu (22) u položaju izvučene četke – sl. 4. ili direktno koristite papučicu za parket* (23).
 - Za uglove ili mjesta gdje je teško pristupiti: koristite papučicu s pokretnim prozorom s četkom* (24) u položaju ravne papučice.
 - Za tkanine za namještaj i osjetljive površine: upotrijebite usku papučicu koja se može pretvoriti u četku* (24) ili nastavak za tkanine za namještaj* (25) ili četku integriranu na nastavak 19b* (ovisno od modela).

Pažnja! Uvijek zaustavite i isključite svoj usisivač iz mreže prije nego što ćete vršiti zamjenu nastavaka.

PRIKLJUČIVANJE KABLA I UPOTREBA APARATA

- Potpuno razmotajte kabl, priključite svoj usisivač u mrežu – sl. 6. i pritisnite pedalu za pokretanje/zaustavljanje (2) - sl. 7.
- Podesite snagu usisavanja:
 - pomoću elektronskog mjenjača snage* (3): okrećite tipku elektronskog mjenjača* i tako podešavajte snagu usisavanja: prema položaju max za podove i na položaj min za namještaj i osjetljive tkanine – sl. 8.
 - s mehaničkim mjenjačem snage na hvataljci: otvorite kapak kursora za regulaciju da biste ručno smanjili snagu usisavanja, npr.: na osjetljivim površinama ... - sl. 9.

ODLAGANJE I PRENOŠENJE APARATA

- Nakon upotrebe, zaustavite svoj aparat pritiskom na pedalu za pokretanje/zaustavljanje (2) i isključite ga iz mreže - sl. 10. Odložite kabl pritiskom na pedalu za namotavanje kabla (4) - sl. 11.
- U vertikalnom položaju, postavite papučicu (22) u njeno kućište na donjoj strani aparata (1b) - sl. 12.
- U horizontalnom položaju, postavite papučicu (22) u njeno kućište na stražnjoj strani aparata (1a) - sl. 13.
- Lako prenosite svoj aparat zahvaljujući njegovim drškama za prijenos (6a ili 6b).

5. ČIŠĆENJE I ODRŽAVANJE

Važno : Svoj usisivač uvijek zaustavite i isključite iz mreže prije održavanja i čišćenja.

1. ISPRAZNITE I OČISTITE KUTIJU ZA PRAŠINU (13) I FILTER OD CRNE PJENE (14a)

- Izvucite savitljivu cijev (19) iz otvora za usisavanje (9) - sl. 2.
- Otvorite poklopac (8) svog usisivača - sl. 14.
- Odignite kutiju za prašinu (13) iz njenog pregradka (7) uz pomoć zone za prihvat (13a) - sl. 15.

1.1. ISPRAZNITE KUTIJU ZA PRAŠINU

Ispraznite kutiju za prašinu (13) nakon svake upotrebe.

- Povucite kopču za otvaranje kutije za prašinu (13c) da biste je otvorili - sl. 16.
- Odignite poklopac (13b) - sl. 17, a zatim je ispraznite nad kantom za smeće - sl. 18a.
- Uvjerite se da u kutiji nije ostalo prašine, a zatim obrišite ivicu kutije - sl. 18b.
- Ponovo zatvorite kutiju za prašinu (13) i vratite je u njen pregradak (7) - sl. 28b.

1.2. ČIŠĆENJE FILTERA OD CRNE PJENE (14a)

Važno! Da bi rad vašeg usisivača bio optimalan, molimo da operete pjenu (14a) nakon svakog pražnjenja kutije za prašinu (13).





- Istovremeno povucite kopče za otvaranje kasete za filter HEPA (13d) - sl. 19a.
- Odvojite filter od crne pjene (14a) od filtera HEPA (14b) - sl. 19b.
- Operite filter od crne pjene (14a) ispod česme čistom vodom, iscijedite ga kao spužvu i pustite ga da se suši 12h - sl. 29.
- Kad bude potpuno suh, sastavite kasetu za filter HEPA (14) : filter od crne pjene (14a) i filter HEPA (14b) ispod kutije za prašinu (13) - sl. 28a, a zatim vratite kutiju u njen pregradak (7) - sl. 28b.

Pažnja! Filter od crne pjene (14a) može se vratiti u aparat tek onda kad je potpuno suh.

Svoj usisivač možete tokom sušenja filtera od crne pjene (14a) upotrebljavati tako što ćete uzeti zamjenski filter od crne pjene: (14a bis).

1.3. KAKO OČISTITI KUTIJU ZA PRAŠINU (13) I RAZDJELNIK ZRAK/PRAŠINA (15)

Važno : Obavite čišćenje kutije za prašinu (13) i razdjelnika za prašinu (15) svakog mjeseca.

- Povucite kopču za otvaranje kutije za prašinu (13c) da biste je otvorili - sl. 16.
- Odignite poklopac (13b) - sl. 17, a zatim ispraznite kutiju nad kantom za smeće - sl. 18a.
- Nakon što ste izbacili prašinu iz kutije iznad kante za smeće - sl. 18a, otkopčajte kasetu filtera HEPA (14), tako što ćete istovremeno povući kopče za otvaranje (13d) koje se nalaze na krajevima kutije - sl. 19a.
- Izvadite kasetu s filterom HEPA (14) - sl. 19b.
- Vratite kutiju i postavite nastavak* (18b) u prozorčić reze na podlozi razdjelnika prašine (17) - sl. 20.
- Otvorite poštujući smjer otpuštanja () - sl. 21.
- Skinite podlogu razdjelnika prašine (16) - sl. 22.
- Otkopčajte a zatim skinite razdjelnik prašine (15) poštujući smjer otpuštanja () - sl. 23.
- Zatim stavite kutiju za prašinu (13), podlogu razdjelnika prašine (16) i razdjelnik prašine (15) pod čistu vodu sa sredstvom za pranje - sl. 24a.
- Posušite ih krpom - sl. 24b.
- Kad budu suhi, vratite ih a zatim zakopčajte razdjelnik prašine (15) na podlogu razdjelnika prašine (16), poštujući smjer učvršćivanja () - sl. 25.
- Vratite ih na kutiju za prašinu (13) - sl. 26.
- Postavite nastavak* (18b) u prozorčić reze na podlozi razdjelnika prašine (17) - sl. 20.
- Zatvorite poštujući smjer učvršćivanja () - sl. 27.
- Zakopčajte kasetu s filterom HEPA (14) (filterom od crne pjene (14a) + filterom HEPA (14b)) u kutiju - sl. 28a.
- Ponovo zatvorite kutiju za prašinu (13) i vratite je u njen pregradak (7) - sl. 28b.

2. KAKO OČISTITI FILTER HEPA (14b)

Zrak koji udišemo sadrži čestice koje mogu biti alergene: larve i izmet pregalja, buđ, polen, dim i životinjske ostatke (dlačice, kožu, pljuvačku, urin). Najsitnije čestice prodiru duboko u respiratorni trakt, gdje mogu izazvati upalu i izmijeniti respiratornu funkciju u njegovom sklopu.

Filteri HEPA (High Efficiency Particulate Air Filter, to jest filter s visokom efikasnošću za čestice u zraku) omogućuju da se zadrže najsitnije čestice. Zahvaljujući filteru HEPA, zrak koji ostaje u prostoriji je zdraviji nego usisani zrak.

Važno! Obavite čišćenje kasete s filterom HEPA (14) filterom od crne pjene (14a) i filterom HEPA (14b) svakog mjeseca.

- Izvucite savitljivu cijev (19) iz otvora za usisavanje (9) - sl. 2.
- Otvorite poklopac (8) svog usisivača.
- Odignite kutiju za prašinu (13) iz njenog pregradka (7) uz pomoć zone za prihvat (13a) - sl. 15.
- Istovremeno povucite kopčice za otvaranje kasete za filter HEPA (13d) - sl. 19a.
- Odvojite filter od crne pjene (14a) od filtera HEPA (14b) - sl. 19b.
- Okrenite filter HEPA (14b), i istresite ga tapkanjem iznad kante za smeće - sl. 30.
- Zatim sastružite filter nastavkom* (18b) pod mlakom vodom, zatim pustite filter HEPA da se suši 24h - sl. 31.
- Kad bude potpuno suh, sastavite kasetu za filter HEPA (14) : filter od crne pjene (14a) i filter HEPA (14b) ispod kutije za prašinu (13) - sl. 28a, a zatim vratite kutiju u njen pregradak (7) - sl. 28b.
- Pobrinite se da filter HEPA (14b) bude potpuno suh prije nego što ga vratite u aparat.

Pažnja! Pripazite na to da cijeli sistem za filtraciju bude na mjestu prije nego što aparat ponovo stavite u rad.

3. KAKO ZAMIJENITI SISTEM ZA FILTRACIJU (REF. ZR0054 01)

Važno! Filter (ref. ZR0054 01) promijenite 1 put godišnje (s obzirom na učestalost korištenja)

- Izvucite savitljivu cijev (19) iz otvora za usisavanje (9) - sl. 2.
- Otvorite poklopac (8) svog usisivača.
- Odignite kutiju za prašinu (13) iz njenog pregradka (7) - sl. 15.

3.1. KASETA ZA FILTER HEPA (14)

- Istovremeno povucite kopčice za otvaranje kasete za filter HEPA (13d) - sl. 19a.
- Odvojite filter od crne pjene (14a) od filtera HEPA (14b) - sl. 19b.
- Ako je kasete s filterom HEPA (14) (filterom od crne pjene (14a) i filterom HEPA (14b)) oštećena, bacite je u kantu za smeće - sl. 32 i zamijenite novom kasetom za filter HEPA (ref. ZR0054 01).
- Sastavite kasetu za filter HEPA (14) : filter od crne pjene (14a) i filter HEPA (14b) ispod kutije za prašinu (13) - sl. 28a a zatim vratite kutiju u njen pregradak (7) - sl. 28b.

3.2. MIKROFILTER (12)

- Otvorite rešetku za zaštitu motora (11) - sl. 33a.
- Odvojite mikrofilter* (12) od rešetke za zaštitu motora (11) - sl. 33b.
- Odbacite mikrofilter* (12) u kantu za smeće - sl. 33c i zamijenite ga novim mikrofilterom (ref. ZR0054 01).
- Postavite novi mikrofilter* (12) na rešetku za zaštitu motora (11) - sl. 33d.
- Postavite zupce rešetke za zaštitu motora (11) u otvore u pregradku za izbacivanje prašine (7) - sl. 33d.
- Pričvrstite rešetku za zaštitu motora (11) - sl. 33e.
- Uvjerite se da su mikrofilter* (12) i rešetka za zaštitu motora (11) dobro postavljeni prije nego što ponovo zatvorite poklopac (8).

ČIŠĆENJE USISIVAČA

- Prebrišite tijelo aparata i nastavke mekom i vlažnom krpom, a zatim posušite.
- Prebrišite poklopac suhom krpom - sl. 34.
- Ne koristite proizvode za pranje, agresivne i abrazivne.

6. U SLUČAJU KVARA

Važno : Čim vaš usisivač ne radi sasvim dobro, a prije svake provjere, zaustavite ga tako što ćete pritisnuti pedal za pokretanje i zaustavljanje.

AKO SE VAŠ USISIVAČ NE MOŽE POKRENUTI

- Aparat nema napajanja: provjerite da li je aparat propisno uključen u mrežu.

AKO VAŠ USISIVAČ NE USISAVA

- Neki nastavak ili savitljiva cijev (19) su zapušeni: odčepite nastavak ili savitljivu cijev (19).
- Provjerite da li je kutija za prašinu (13) u aparatu i da li je dobro sastavljena.

* Zavisno od modela: radi se o posebnoj opremi za određene modele ili o nastavcima koji se mogu kupiti po volji.

- Poklopac nije dobro zatvoren: provjerite da li je postavljena kutija za prašinu (13) i ponovo zatvorite poklopac (8).

AKO VAŠ USISIVAČ NE USISAVA NAJBOLJE, PRAVI BUKU, ŠIŠTI

- Neki nastavak ili savitljiva cijev su djelimično začepljeni: odčepite nastavak ili savitljivu cijev (19).
- Kutija za prašinu je puna: ispraznite je (vidi poglavlje ČIŠĆENJE I ODRŽAVANJE)
- Sistem za filtraciju je zasićen: očistite kasetu za filter HEPA (14) (vidi poglavlje ČIŠĆENJE I ODRŽAVANJE).
- Ako problem potraje, zamijenite sistem za filtraciju (vidi poglavlje ČIŠĆENJE I ODRŽAVANJE).
- Elektronski mjenjač snage (3) je u položaju min : povećajte snagu uz pomoć elektronskog mjenjača snage (osim ako ne usisavate osjetljive tkanine).
- Mehanički mjenjač snage je otvoren: zatvorite mehanički mjenjač snage na hvataljci - sl. 9.
- Provjerite da li je kutija za prašinu (13) postavljena kako treba u pregratku za izbacivanje prašine (7).

AKO SE POKLOPAC NE ZATVARA

- Provjerite da li je kutija za prašinu (13) postavljena kako treba u pregratku za izbacivanje prašine (7).

AKO JE TEŠKO POMJERATI PAPUČICU

- Otvorite mehanički mjenjač snage na hvataljci ili smanjite snagu - sl. 9.
- Provjerite da li pozicija (uvučena četka/izvučena četka) papučice za sve podove (22) odgovara površini poda koji se čisti.

AKO SE KABL NE VRAĆA U POTPUNOSTI

- Kabl je opušten kod vraćanja: izvucite kabl ponovo i pritisnite na pedal za namotavanje kabla (4).

AKO SE VAŠ USISIVAČ ZAUSTAVI TOKOM USISAVANJA

- Proradio je uređaj za toplotno osiguranje. Provjerite da li je začepljeno crijevo ili cijev, ili da li je odjeljak za prašinu ili filter pun. Ostavite da se hladi 30 minuta prije ponovne upotrebe usisivača.

Ako se problem nastavi, povjerite svoj usisivač najbližem ovlaštenom servisnom centru Rowenta. Kako biste dobili spisak ovlaštenih servisnih centara, kontaktirajte Centar za usluge potrošačima Rowenta, čije kontaktne informacije se nalaze u priloženom međunarodnom garancijskom listu.

GARANCIJA

- Ovaj aparat je namijenjen samo za upotrebu u domaćinstvu; u slučaju neodgovarajuće upotrebe ili upotrebe koja nije u skladu s uputom za upotrebu, kompanija ne prihvata nikakvu odgovornost i garancija se poništava.
- Pažljivo pročitajte uputu za upotrebu prije prve upotrebe svog aparata: upotrebom koja nije u skladu s uputom za upotrebu, Rowenta se oslobađa svake odgovornosti.

7. OKOLIŠ

- U skladu s važećim propisima, svaki aparat se nakon upotrebe treba načiniti definitivno neupotreblijivim: prije odbacivanja aparata, isključite ga iz mreže i izrežite mu kabl.
- Okoliš : Direktiva 2002/95/CE.

Učestvujmo u zaštiti okoliša!

- ① Vaš aparat sadrži mnoge vrijedne materije ili materije koje se mogu reciklirati.
- ➡ Povjerite ga punktu za prikupljanje gdje će se obaviti njegov tretman.



1. GÜVENLİK ÖNERİLERİ

Güvenliiniz için bu cihaz uygulanabilir norm ve yönetmeliklere (Düşük gerilim, elektro manyetik uyum, çevre yönetmelikleri) uygundur.

Bu cihaz, gözetim altında olmadıkları veya güvenliklerinden sorumlu bir kişi tarafından cihazın kullanımı ile ilgili talimat almadıkları sürece zihinsel yetenekleri zayıf, fiziksel duyu kaybı veya tecrübe ve bilgi yetersizliği olan kişiler tarafından (çocuklar dâhil) kullanılmak üzere tasarlanmamıştır.

Cihazla oynamadıklarından emin olmak için çocukların gözetim altında tutulmaları gerekir.

Bu cihaz 8 yaş ve üzeri çocuklar ve cihaz hakkında hiçbir tecrübe veya bilgisi olmayan şahıslar tarafından, güvenliklerinden sorumlu bir kişinin gözetimi altında bulunmaları veya bu kişi tarafından cihazın kullanımı konusunda eğitilmeleri koşuluyla kullanılabilir. Çocuklar cihaz ile oynamamalıdır. Temizlik ve bakım müdahalesinin, yetişkin gözetimi altında bulunmayan çocuklar tarafından gerçekleştirilmemesi gerekmektedir. Cihazı ve kablosunu çocuklardan uzak tutun.

Kablunun hasar görmesi durumunda cihazı kullanmayın. Herhangi bir tehlikeye meydan vermemek için, elektrik süpürgenizin kablosu ve kablo sarma ünitesinin, mutlaka Yetkili Rowenta Servisi tarafından değiştirilmesi gerekmektedir.

KULLANIM ÖNERİLERİ

- Elektrikli süpürgeniz elektrikli bir cihazdır: normal kullanım koşullarında kullanılması gerekmektedir.
- Çocukların ulaşamayacağı şekilde kullanın ve muhafaza edin. Cihazı asla gözetimsiz çalıştırmayın.
- Emici hortumu veya borunun ucunu asla gözünüze ve kulaklarınıza tutmayın.
- **Islak yüzeyleri, türü ne olursa olsun suyu veya herhangi başka bir sıvıyı, sıcak maddeleri, çok ince maddeleri (alçı, çimento, kül, vs...), kesici büyük parçaları (cam), zararlı maddeleri (çözücüler, artıçılar), aşındırıcı maddeleri (asit, temizlik ürünleri, vs...), yanıcı ve patlayıcı maddeleri (benzin veya alkol bazlı) çekmeyiniz.**
- Cihazı asla suya daldırmayınız, üzerine su püskürtmeyiniz ve dışarıda bırakmayınız.
- Cihaz düştü yse ve gözle görülür hasarları veya çalışma anormallikleri bulunuyorsa, cihazı kullanmayın. Bu durumda, cihazı açmayın ve en yakın Yetkili Servis Merkezine götürün veya Rowenta tüketici servisi ile irtibata geçin.

ELEKTRİK BESLEMESİ

- Elektrik süpürgenizin voltajının evinizdeki şebeke voltajı ile uygunluğunu kontrol edin: bu bilgiyi cihazın altında bulabilirsiniz.
- Aşağıdaki hallerde cihazınızı fişini prizden çıkararak durdurun:
 - kullanımın hemen ardından,
 - her aksesuar değişiminden önce,
 - her temizlik, bakım veya filtre değişiminden önce.

TAMİRATLAR

Tamiratların sadece uzmanlar tarafından orijinal parçalarla gerçekleştirilmesi gerekmektedir. Cihazı kendi kendinize tamir etmeyiniz ,sizin için tehlike oluşturabilir.

2 . TANIM

1. a- Yatay park etme
b- Dikey park etme
2. Açma/kapama pedali
3. Elektronik güç ayarı *
4. Kordon sarma düğmesi
5. Hava çıkışı ızgarası
6. a- Dikey taşıma sapı
b- Hareketli yatay taşıma kolu
7. Toz haznesi bölmesi
8. Kapak

9. Emiş açıklığı
10. Kapağı açma yeri
11. Motor koruma ızgarası
12. Mikro filtre* (ref. ZR0054 01)
13. Toz kutusu
 - a- Kavrama bölgesi,
 - b- kapak,
 - c- kutu kapağının açılma klipsi
 - d- HEPA filtre kasetinin açılma klipsi,
14. HEPA filtre kaseti (ref. ZR0054 01) :
 - a + a bis – Siyah köpük filtre
 - b- HEPA filtre
15. Toz ayırıcı,
16. Toz ayırıcı tabanı,
17. Toz ayırıcı tabanının sürgüsü
18. 3'ü 1 arada aksesuar (ref. ZR0054 01) :
 - a- Siklon temizleme fırçası

b- HEPA filtre kazıyıcı + toz ayırıcı tabanının kilidinin açılma aksesuarı

Standart aksesuarlar:

- 19 a. Memeli, mekanik güç kontrollü esnek hortum*
- b. Memeli, mekanik güç kontrollü ve entegre fırçalı esnek hortum.*
20. Teleskopik boru*
21. Borular*
22. Tüm zeminler için uç
23. Parke ucu*
24. Fırçaya dönüştürülebilir aparat*
25. Mobilya ucu*
26. Turbo fırça*
27. Mini turbo fırça*
28. Uzatma borusu*

3. İLK KULLANIM ÖNCESİNDE

PAKETİ AÇMA

• Cihazınızın ambalajını açın, garanti belgenizi saklayın ve cihazınızı ilk defa kullanmadan önce kullanım kılavuzunu dikkatlice okuyun.

ÖNERİLER VE TEDBİRLER

- Her kullanımdan önce, kordonun tamamen açılması gerekmektedir.
- Kordonu sıkıştırmayın ve keskin yerlerden geçirmeyin.
- Eğer bir uzatma kablosu kullanıyorsanız, kusursuz bir durumda olmasından ve süpürgezinizin gücüne uygun olmasından emin olun.
- Elektrikli süpürgeziniz motorun aşırı ısınmasını önleyen bir koruma ile donatılmıştır. Bazı durumlarda (dipçiğin koltukların üzerinde kullanılması), koruma devreye girer ve cihazdan her zamankinden farklı, fakat önemi olmayan bir ses çıkabilir.
- Elektrik süpürgesini kordonundan tutup hareket ettirmeyin, cihaz taşıma sapından tutularak taşınmalıdır.
- Cihazı kaldırmak için kordonu kullanmayın.
- Cihazın fişini prizden kordonundan çekerek çıkarmayın.
- Elektrikli süpürgeyi asla toz kutusu (13) ve HEPA filtre kaseti (14) olmadan çalıştırmayınız: siyah köpük filtre (14a) ve HEPA filtre(14b).
- Sadece orijinal Rowenta filtreler kullanınız.
- Sadece orijinal Rowenta aksesuarları kullanın.
- Bu elektrik süpürgesi için aksesuarları ve filtreleri temin etme zorluğu olması halinde, Rowenta tüketici servisi ile irtibata geçin.
- Her kullanımdan sonra elektrik süpürgezinizi kapatın ve fişini çekin.
- Bakım ve temizliği öncesinde her zaman elektrik süpürgezinizin fişini çekin.

4. KULLANIM

CİHAZIN PARÇALARININ BİRLEŞTİRİLMESİ

- Hortumu (19), klik sesini duyuncaya dek emiş ağzına (9) takın - şekil 1.
- Çıkarmak için, ters yöne çevirin ve çekin - Şekil 2.
- Eğer elektrik süpürgezinizin teleskopik borusu* (20) varsa: ayar düğmesini öne doğru itin, boruyu istediğiniz uzunlukta çıkarın ve sıkıştırmak için düğmeyi bırakın – şekil 3a. Gerekirse uzatma borusunu* (28) takın. Yoksa iki boruyu* (21) yavaşça çevirerek birleştirin – şekil 3b.
- Borunun ucuna uygun aksesuarı takın:
- Halılar ve duvardan duvara halılar için: ucu (22) fırçası içeri girmiş olarak kullanın – şekil 4.
- Parkeler ve düz zeminler için: ucu (22) fırçası dışarı çıkmış olarak kullanın – şekil 4 veya doğrudan parke ucunu* (23) kullanın.
- Köşeler ve erişilmesi güç alanlar için: fırçaya dönüştürülebilir döşeme ucunu* (24) ucu düz olarak kullanın.
- Döşemeler ve hassas yüzeyler için: fırçaya dönüştürülebilir oluk memesini* (24) ya da döşeme memesini* (25) ya da memeye entegre fırçayı 19b* (modele bağlı olarak) kullanın.

KABLONUN TAKILMASI VE CİHAZIN ÇALIřTIRILMASI

- Kabloyu tamamen açın, elektrik süpürge­nizin fiřini prize takın – řekil 6 ve açma/kapama pedalı (2) üzerine basın – řekil 7.
- Emiř gücünü ayarlayın:
 - elektronik güc ayarı* (3) ile: emiř gücünü ayarlamak için elektronik ayar* düğmesini çevirin: zeminler için maksimum pozisyona doęru, mobilya ve hassas kumařlar için minimum pozisyona doęru – řekil 8.
 - mekanik güc ayarı ile: emiř gücünü manuel olarak azaltmak için ayarlama bölmesi kapađını açın, ör: hassas yüzeyler üzerinde ... - řekil 9.

CİHAZIN YERLEřTİRİLMESİ VE TAřINMASI

- Kullanım sonrasında, elektrik süpürge­nizi Açma/kapama pedalına (2) basarak kapatın ve fiřini prizden çekin – řekil 10. Kabloyu, kablo sarma pedalına (4) basarak sarın – řekil 11.
- Dikey pozisyonda, ucu (22) cihazın altındaki saklama yerine (1b) yerleřtirin – řekil 12.
- Yatay pozisyonda, ucu (22) cihazın arkasındaki saklama yerine (1a) yerleřtirin- řekil 13.
- Tařıma tutacakları sayesinde elektrik süpürge­nizi kolayca tařıyın (6a veya 6b).

5. TEMİZLİK VE BAKIM

Önemli: Bakım veya temizliđini yapmadan önce elektrik süpürge­nizi her zaman kapatın ve fiřini elektrik prizinden çekin.

1. TOZ KUTUSUNU (13) VE SİYAH KÖPÜK FİLTREYİ (14a) BOřALTIN VE TEMİZLEYİN

- Emme açıklıđının (9) borusunu (19) çıkarın – řekil 9.
- Elektrikli süpürge­nizin kapađını (8) açın – řekil 14.
- Kavrama bölgesi (13a) yardımıyla toz kutusunu (13) bölmesinden (7) çıkarın. řekil 15.

1.1. TOZ KUTUSUNU BOřALTIN

Her kullanımın ardından toz kutusunu (13) boşaltın.

- Açmak için toz kutusunun açma klipsi (13c) üzerinden çekin – řekil 16.
- Kapađı çıkarın (13b) – řekil 17, ardından kutuyu bir çöp tenekesi üzerinde boşaltın – řekil 18a.
- Kutuda toz kalmadıđından emin olun, ardından kutunun kenarını silin – řekil 18b.
- Toz kutusunu (13) yeniden kapatın ve yeniden bölmesine (7) yerleřtirin – řekil 28b.

1.2 SİYAH KÖPÜK FİLTRENİN (14a) TEMİZLENMESİ

Önemli! Elektrik süpürge­nizin performansını artırmak için, toz kutusunu (13) her boşalttıđınızda köpüğü (14a) yıkamaya özen gösterin.



- HEPA filtre kasetini açma klipsleri (13d) üzerinden aynı anda çekin - řekil 19a.
- Siyah köpük filtreyi (14a) HEPA filtreden (14b) ayırın – řekil 19b.
- Siyah köpük filtreyi (14a) duru su altında yıkayın, bir sünger gibi sıkın ve 12 saat kurutun – řekil 29.
- Tamamen kuruduđunda, HEPA filtre kasetini (14) birleřtirin: siyah köpük filtre (14a) ve HEPA filtre (14b) toz kutusu (13) altında – řekil 28a, ardından kutuyu yeniden bölmesine (7) yerleřtirin – řekil 28b.

Dikkat! Siyah köpük filtre (14a) ancak tamamen kuruduđunda cihaz içerisine yerleřtirilmelidir.

Yedek siyah köpük filtreyi (14a bis) kullanarak, siyah köpük filtreyi (14a) kurutmak için elektrik süpürge­nizi kullanabilirsiniz.

1.3. TOZ KUTUSUNU (13) VE HAVA/TOZ AYIRICISINI (15) TEMİZLEYİN

Önemli: Toz kutusunu (13) ve toz ayırıcısını (15) her ay temizleyin.

- Açmak için toz kutusunun açma klipsi (13c) üzerinden çekin – řekil 16.
- Kapađı çıkarın (13b) – řekil 17, ardından kutuyu bir çöp tenekesi üzerinde boşaltın – řekil 18a.
- Kutudaki tozları bir çöp tenekesi üzerinde boşalttıktan sonra – řekil 18a, kutunun uçlarında yer alan açma klipsleri (13d) üzerinden aynı anda çekerek HEPA filtre kasetini (14) açın- řekil 19.
- HEPA filtre kasetini çıkarın (14) – řekil 19b.
- Kutuyu çevirin ve aksesuarı* (18b) toz ayırıcı tabanının (17) sürgüsüne yerleřtirin – řekil 20.
- Açma yönüne () dikkat ederek açın – řekil 21.
- Toz ayırıcı tabanını (16) çıkarın – řekil 22.
- Açma yönüne dikkat ederek () toz ayırıcısı (15) açın ve çıkarın – řekil 23.
- Ardından toz kutusunu (13), toz ayırıcı tabanını (16) ve toz ayırıcısı (15) duru veya sabunlu suyun altında

yıkayın – şekil 24a.

Hepsini bir bez yardımı ile kurutun – şekil 24b.

• Hepsini kuruduktan sonra, kilitleme yönüne () dikkat ederek toz ayırıcıyı (15) yeniden toz ayırıcı tabanını (16) üzerine yerleştirin ve takın – şekil 25.

• Hepsini yeniden toz kutusu üzerine (13) yerleştirin –şekil 26.

• Aksesuarı * (18b) toz ayırıcı tabanının (17) sürgüsüne yerleştirin –şekil 20.

• Kilitleme yönüne () dikkat ederek kapatın - şekil 27.

• HEPA filtre kasetini (14) (siyah köpük filtre (14a) + HEPA filtre (14b)) kutu içerisine takın - şekil 28a.

• Toz kutusunu (13) yeniden kapatın ve bölmesine (7) yerleştirin – şekil 28b.

2. HEPA FİLTREYİ TEMİZLEYİN (14b)

Soluduğumuz hava alerjik etkisi olabilecek partiküller içermektedir: kurtçuk ve uyuzböcekleri boşaltımı, küfler, polen, dumanlar ve hayvansal kalıntılar (tüy, deri, salya, idrar). En ince partiküller solunum sistemine derinlemesine giriyorlar ve burada bir iltihaba sebep olabiliyor ve solunum sistemine bütünüyle zarar verebiliyorlar.

HEPA filtreler (High Efficiency Particulate Air Filter, yani Havada bulunan Partiküller için Yüksek Etki filtreleri) en ince partiküllerin tutulmasını sağlamaktadırlar. HEPA filtre sayesinde, odaya verilen hava solunan havadan daha sağlıklıdır.

Önemli! HEPA filtre kasetini: siyah köpük filtre (14a) ve HEPA filtre (14b) her ay temizleyin.

- Emme açıklığının (9) borusunu (9) çıkarın – şekil 2.
- Elektrikli süpürgezinin kapağını (8) açın
- Kavrama bölgesi (13a) yardımıyla toz kutusunu (13) bölmesinden (7) çıkarın. Şekil 15
- HEPA filtre kasetinin açma klipsleri (13d) üzerinden aynı anda çekin- şekil 19a.
- Siyah köpük filtreyi (14a) HEPA filtreden (14b) ayırın – şekil 19b.
- HEPA filtreyi (14b) çevirin ve bir çöp tenekesi üzerinde hafifçe vurarak temizleyin - şekil 30.
- Ardından ılık su altında filtreyi aksesuar* (18b) ile kazıyın, ardından HEPA filtreyi 24 saat kurutun – şekil 31.
- Tamamen kurduğunda, HEPA filtre kasetini (14) yerleştirin: siyah köpük filtre (14a) ve HEPA filtre (14b) toz kutusu (13) altında – şekil 28a, ardından kutuyu yeniden bölmesine (7) yerleştirin - şekil 28b.
- Cihaz içerisine yerleştirmeden önce HEPA filtrenin (14b) tamamen kurumuş olmasına dikkat edin.

Dikkat! Cihazı çalıştırmadan önce tüm filtreleme sisteminin yerine yerleştirilmiş olmasına dikkat edin.

3. FİLTRELEME SİSTEMİNİ DEĞİŞTİRİN (REF. ZR0054 01)

Önemli! Filtre sistemini (ref. ZR0054 01) yılda 1 defa değiştirin (kullanım sıklığına göre).

- Emme açıklığının (9) borusunu (19) çıkarın – şekil 2.
- Elektrikli süpürgezinin kapağını (8) açın
- toz kutusunu (13) bölmesinden (7) çıkarın. Şekil 15

3.1. HEPA FİLTRE KASETİ (14)

- HEPA filtre kasetinin açma klipsleri (13d) üzerinden aynı anda çekin - şekil 19a.
- Siyah köpük filtreyi (14a) HEPA filtreden (14b) ayırın – şekil 19b.
- Eğer HEPA filtre kaseti (14) (siyah köpük filtre (14a) ve HEPA filtre (14b)) hasar görmüş ise, çöpe atınız - şekil. 32 ve yerine yeni bir HEPA filtre kaseti takınız (ref. ZR0054 01).
- HEPA filtre kasetini (14) yerleştirin: siyah köpük filtre (14a) ve HEPA filtre (14b) toz kutusu (13) altında – şekil 28a, ardından kutuyu yeniden bölmesine (7) yerleştirin - şekil 28b.

3.2. MİKRO FİLTRE (12)

- Motor koruma ızgarasını (11) açın - şekil 33a.
- Mikro filtreyi * (12) motorun koruma ızgarasından (11) ayırın - şekil 33b.
- Mikro filtreyi* (12) çöpe atınız – şekil 33c ve yeni bir mikro filtre ile değiştiriniz (RÉF. ZR0054 01).
- Yeni mikro filtreyi*(12) motor koruma ızgarası (11) üzerine yerleştirin- şekil 33d.
- Motor koruma ızgarasının (11) mandallarını toz torbası bölmesinin (7) kertiklerine yerleştirin – şekil 33d.
- Motor koruma ızgarasını (11) kilitleyin - şekil 33e.
- Kapağı (8) kapatmadan önce mikro filtrenin* (12) ve motor koruma ızgarasının doğru olarak yerleştirildiğinden emin olun.

ELEKTRİK SÜPÜRGESİNİ TEMİZLEYİN

- Cihazın gövdesini ve aksesuarları yumuşak ve nemli bir bezle silin, ardından kurulaştırın.
- Kapağı kuru bir bezle silin – şekil 34.
- Deterjan, aşındırıcı veya yıpratıcı ürünler kullanmayın.

6. ARIZA GİDERME

TR

Önemli: Süpürgezin eskisi gibi iyi çalışmadığında ve her türlü kontrolden önce, cihazı Açma/kapama pedalına basarak kapatın.

ELEKTRİK SÜPÜRGENİZ ÇALIŞMIYORSA

• Cihaza elektrik gelmiyor: cihazın elektrik bağlantısını kontrol edin.

EĞER ELEKTRİKLİ SÜPÜRGENİZ ÇEKMIYORSA

- Bir aksesuar veya boru (19) tıkanmıştır: aksesuarın veya borunun (19) tıkanıklığını giderin.
- Toz kutusunun (13) takılmış olmasını ve doğru olarak birleştirilmiş olmasını kontrol edin.
- Kapak iyi kapanmamış: Toz kutusunun (13) yerleştirilmesini kontrol edin ve kapağı (8) yeniden kapatın.

EĞER ELEKTRİKLİ SÜPÜRGENİZ DAHA AZ ÇEKİYORSA, GÜRÜLTÜ YAPIYORSA, ÖTÜYORSA

- Bir aksesuar veya boru (19) tıkanmıştır: aksesuarın veya borunun (19) tıkanıklığını giderin.
- Toz kutusu doludur: boşaltın (TEMİZLİK VE BAKIM bölümüne bakınız).
- Filtreleme sistemi dolmuştur: HEPA filtre kasetini (14) temizleyin (TEMİZLİK VE BAKIM bölümüne bakınız). Eğer sorun devam ediyorsa, filtreleme sistemini değiştirin (TEMİZLİK VE BAKIM bölümüne bakınız).
- Elektronik güç ayarlayıcı (3) min pozisyonda: elektronik güç ayarlayıcı yardımıyla gücü artırın (eğer hassas kumaşları süpürüyorsanız hariç).
- Mekanik güç ayarlayıcı açık: mekanik güç ayarlayıcıyı kapatın - şekil 9.
- Toz kutusunun (13) toz torbası bölmesine (7) doğru olarak yerleştirilmiş olmasını kontrol edin.

EĞER KAPAK KAPANMIYORSA

- Toz kutusunun (13) toz torbası bölmesine (7) doğru olarak yerleştirilmiş olmasını kontrol edin

EMME AKSESUARİ ZOR HAREKET ETTİRİLİYORSA

- Mekanik güç ayarlayıcıyı açın veya gücü düşürün - şekil 9.
- Her türlü zemin emme aksesuarının (22) pozisyonunun (fırça girişi / fırça çıkışı) temizlenen yüzeye uygun olup olmadığını kontrol edin.

EĞER ELEKTRİK KABLOSU TAMAMEN GİRMİYORSA

- Kablo girişi esnasında yavaşlamıştır: kabloyu yeniden çıkarın ve kordon çekme pedalına (4) basın.

CİHAZINIZ EMME SIRASINDA DURURSA

- Termik güvenlik devreye girmiştir. Tüpün ve hortumun tıkalı olmadığını veya toz haznesinin ve filtrelerin dolu olmadıklarını kontrol edin. Elektrikli süpürgeyi tekrar çalıştırmadan önce, 30 dakika süre soğumasını bekleyin.

Eğer sorun hala devam ediyorsa, elektrik süpürgeyi en yakın Rowenta Yetkili Servis Merkezine götürün. Yetkili Servisler listesini öğrenmek için, ekte sunulan uluslararası garanti kartında iletişim bilgilerinizi bulabileceğiniz Rowenta Tüketici Danışma Servisiyle temasa geçiniz.

GARANTI

- Bu cihaz sadece ev işleri için ve ev içi kullanıma yöneliktir; kullanım kılavuzuna uygun olmayan veya onaylanmayan şekilde kullanım durumunda marka hiçbir sorumluluk kabul etmez ve garanti iptal edilir.
- Cihazınızı ilk defa kullanmadan önce kullanım kılavuzunu dikkatlice okuyunuz: kullanım kılavuzuna uygun olmayan bir kullanım Rowenta tüm sorumluluğunu ortadan kaldıracaktır.

8. ÇEVRE

- Yürürlükteki yönetmeliğe uygun olarak, kullanım dışı her cihaz kesin olarak kullanım dışı bırakılmalıdır: cihazı atmadan önce kabloyu çekin ve kesin.

• Çevre: Yönetmelik 2002/95/CE.

Çevre korumasına katılalım!

➡ Cihazınızı çok sayıda değerlendirilebilir veya geri dönüştürülebilir materyal içermektedir.

➡ Cihazınızı işlenmek üzere bir toplama noktasına bırakınız.



İthalatçı Firma;

GROUPE SEB İSTANBUL A.Ş.

Dereboyu Cad. Meydan Sokak
No:1 BEYBİ GİZ PLAZA Kat:12
Maslak / İSTANBUL
0850 222 40 50
444 40 50

TÜKETİCİ HİZMETLERİ DANIŞMA HATTI

0850 222 40 50
444 40 50

KULLANIM ÖMRÜ: 10 YIL

Üretici Firma;

GROUPE SEB INTERNATİONAL

Chemin du Petit Bois Les 4 M-BP 172
69134 ECULLY Cedex - FRANCE
Tel : 00 33 472 18 18 18
Fax: 00 33 472 18 16 15
www.groupeseb.com