

FR..... P. 1-9
 EN..... P. 10-18
 NL..... P. 19-27
 DE..... P. 28-36
 IT..... P. 37-45
 ES..... P. 46-54
 PT..... P. 55-63
 DA..... P. 64-71
 NO..... P. 72-79
 SV..... P. 80-87
 FI..... P. 88-95
 EL..... P. 96-104
 AR..... P. 111-105

KRUPS

PERFECT MIX 9000

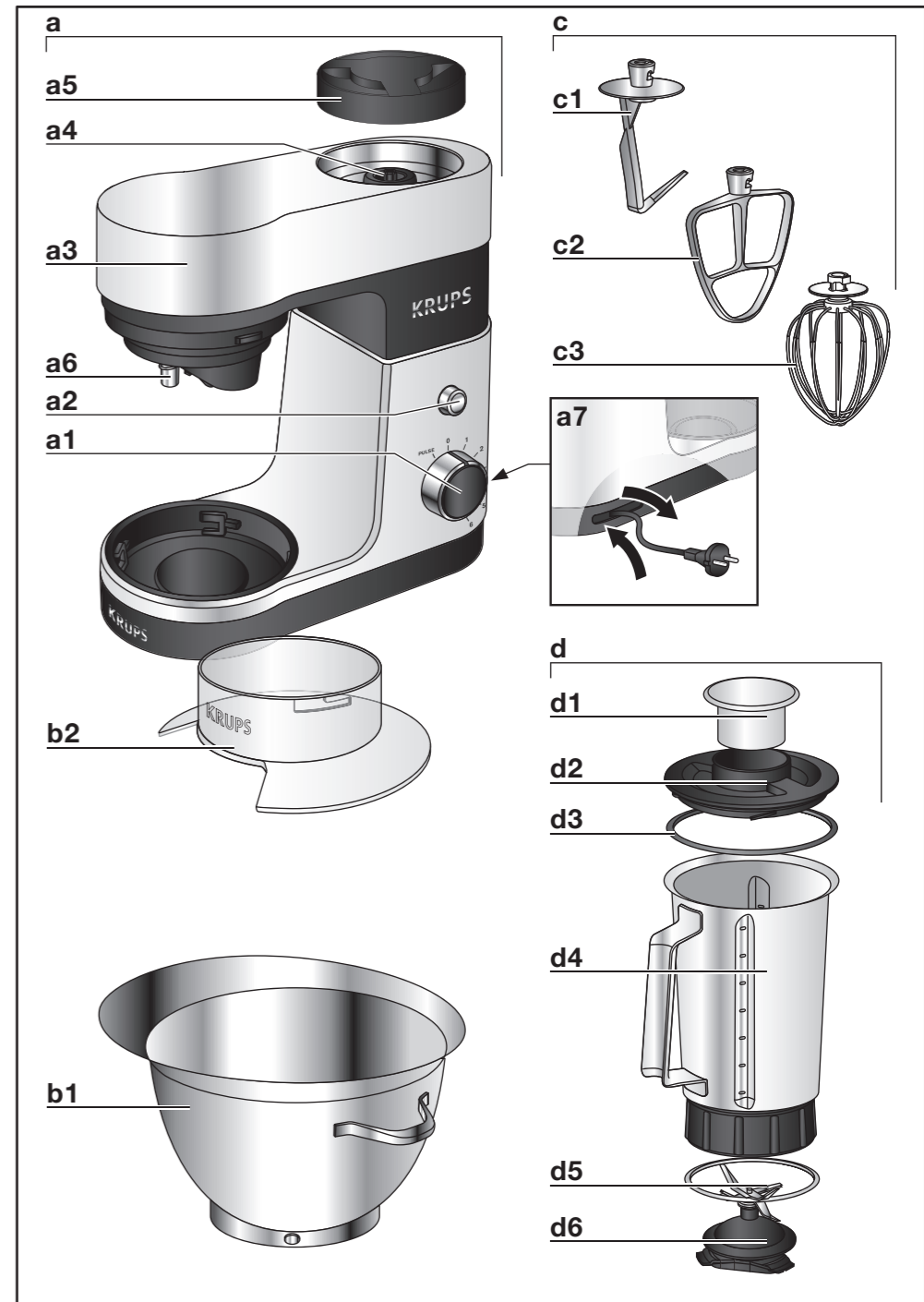

FR
 EN
 NL
 DE
 IT
 ES
 PT
 DA
 NO
 SV
 FI
 EL
 AR

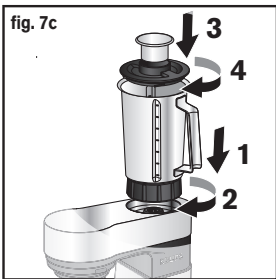
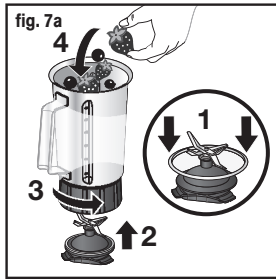
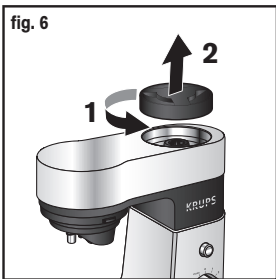
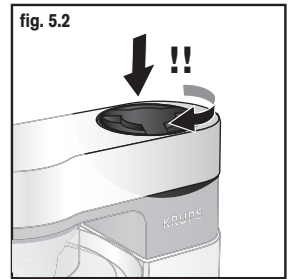
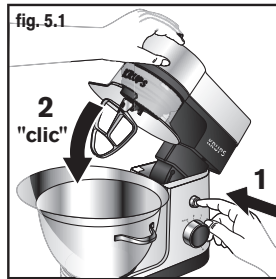
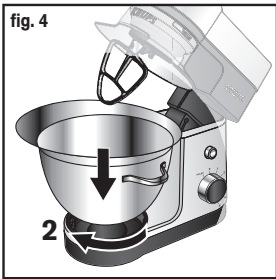
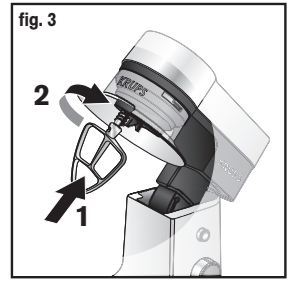
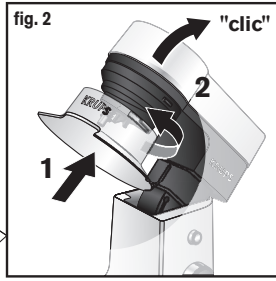

Nous vous remercions d'avoir choisi un appareil de la gamme KRUPS exclusivement prévu pour la préparation des aliments, à usage domestique à l'intérieur de la maison.

DESCRIPTION

- | | |
|--|--|
| a Bloc moteur | b2 Couvercle |
| a1 Variateur électronique de vitesse | c Accessoires mélangeurs |
| a2 Bouton de déverrouillage de la tête multifonctions (a3) | c1 Pétrin |
| a3 Tête multifonctions | c2 Malaxeur |
| a4 Sortie rapide (bol mixeur / centrifugeuse / broyeur) | c3 Fouet multibrins |
| a5 Trappe de sécurité | d Bol mixeur (selon modèle) |
| a6 Sortie accessoires mélangeurs (pétrin, fouet multibrins, malaxeur) | d1 Bouchon doseur |
| a7 Range-cordon | d2 Couvercle |
| b Ensemble bol | d3 Joint d'étanchéité couvercle |
| b1 Bol inox | d4 Bol |
| | d5 Joint d'étanchéité couteau |
| | d6 Couteau |

CONSEILS DE SÉCURITÉ

Lisez attentivement le mode d'emploi avant la première utilisation de votre appareil et conservez-le : une utilisation non conforme au mode d'emploi dégraderait le fabricant de toute responsabilité.

- Cet appareil n'est pas prévu pour être utilisé par des personnes (y compris les enfants) dont les capacités physiques, sensorielles ou mentales sont réduites ou des personnes dénuées d'expérience ou de connaissance, sauf si elles ont pu bénéficier, par l'intermédiaire d'une personne responsable de leur sécurité, d'une surveillance ou d'instructions préalables concernant l'utilisation de l'appareil. Il convient de surveiller les enfants pour s'assurer qu'ils ne jouent pas avec l'appareil.
- Vérifiez que la tension d'alimentation de votre appareil correspond bien à celle de votre installation électrique. Toute erreur de branchement annule la garantie.
- Votre appareil est destiné uniquement à un usage domestique et culinaire sous surveillance à l'intérieur de la maison et à une altitude inférieure à 2000m.

- Nettoyez les surfaces en contact avec les aliments avant la première utilisation en vous référant au chapitre « mise en service » de cette notice, et après chaque utilisation en vous référant au chapitre « nettoyage ». Reportez-vous au chapitre “nettoyage” pour l’entretien et le nettoyage de votre appareil.
- Toujours déconnecter l’appareil de l’alimentation si on le laisse sans surveillance et avant montage, démontage ou nettoyage.
- N’utilisez pas votre appareil s’il ne fonctionne pas correctement ou s’il a été endommagé. Dans ce cas, adressez-vous à un centre agréé (voir liste dans le livret service).
- Toute intervention autre que le nettoyage et l’entretien usuel par le client doit être effectuée par un centre agréé (voir liste dans le livret service).
- Ne mettez pas l’appareil, le câble d’alimentation ou la fiche dans l’eau ou tout autre liquide.
- Ne laissez pas le câble d’alimentation pendre à portée de mains des enfants, être à proximité ou en contact avec les parties chaudes de l’appareil, près d’une source de chaleur ou sur un angle vif.
- Ne débranchez pas l’appareil en tirant sur le cordon.
- Si le câble d’alimentation ou la fiche sont endommagés, n’utilisez pas l’appareil. Afin d’éviter tout danger faites-les obligatoirement remplacer par un centre agréé (voir liste dans le livret service).
- Ne passez pas les accessoires au micro-ondes.
- Pour votre sécurité, n’utilisez que des accessoires et des pièces détachées adaptés à votre appareil, vendus en centre agréé.
- Attention aux risques de blessure en cas de mauvaise utilisation de l’appareil.
- Les lames des couteaux affûtés (d6) sont très coupantes : manipulez-les avec précaution pour ne pas vous blesser, lors du vidage du bol, du montage / démontage des lames sur l’accessoire, et lors du nettoyage.
- Retirez toujours le bol mixeur (d) ou la centrifugeuse (selon modèle) avant d’actionner le bouton de déverrouillage (a2) de la tête multifonctions (a3).

- Avec les accessoires tête hachoir, coupe légumes, centrifugeuse , kit pâtes fraîches et coulis, utilisez toujours le poussoir pour guider les aliments dans la cheminée, jamais les doigts, ni fourchette, ni cuillère, ni couteau ou tout autre objet. (accessoires selon modèle)
- Ne touchez jamais les pièces en mouvement et attendez l'arrêt complet de l'appareil avant d'enlever les accessoires.
- Ne touchez ni le fouet multibrins (c3), ni le pétrin (c1), ni le malaxeur (c2) lorsque l'appareil est en fonctionnement.
- Ne laissez pas pendre les cheveux longs, écharpes, cravates etc.. au-dessus de l'appareil en fonctionnement.
- N'introduisez jamais d'ustensiles (cuillère, spatule ...) par la cheminée des couvercles , des corps et plateaux ainsi que du magasin tambour. (accessoires selon modèle)
- Ne faites pas fonctionner le bol mixeur (d1) sans couvercle (d2). (selon modèle)
- N'utilisez qu'un accessoire à la fois.
- Ne remplissez jamais le bol mixeur avec un liquide bouillant ou avec des ingrédients solides uniquement.
- N'utilisez pas le bol mixeur à vide ou avec des ingrédients solides uniquement.
- Utilisez toujours le bol mixeur avec son couvercle.
- N'enlevez jamais le couvercle avant l'arrêt complet de l'appareil.
- Dans le bol mixeur, mettez toujours les ingrédients liquides avant les ingrédients solides.
- N'utilisez pas les bols (b1, d4) comme récipients (congélation, cuisson, stérilisation, ...). (accessoires selon modèle)
- N'utilisez jamais cet appareil avec d'autres éléments que des ingrédients alimentaires. Afin d'éviter tout débordement, ne pas dépasser le niveau maximum du bol ou la quantité maximum indiquée dans le mode d'emploi.
- Ne pas utiliser l'accessoire centrifugeuse si le filtre rotatif ou le couvercle de protection est endommagé ou présente des fissures visibles. (accessoires selon modèle)
- Mettre l'appareil à l'arrêt et le déconnecter de l'alimentation avant de changer les accessoires ou d'approcher les parties qui sont mobiles lors du fonctionnement.

- Être vigilant si un liquide chaud est versé dans le préparateur culinaire ou le mélangeur dans la mesure où il peut être éjecté de l'appareil en raison d'une ébullition soudaine.
- Cet appareil n'est pas destiné à être utilisé dans des applications domestiques et analogues (utilisation non couverte par la garantie) telles que:
 - Zone de travail de cuisine dans les magasins, bureaux et autres environnements de travail;
 - Dans des fermes,
 - Par les clients des hôtels, motels et autres environnements à caractère résidentiel,
 - Dans des environnements de type chambres d'hôtes.
- Reportez-vous aux différentes figures et aux paragraphes "montage des accessoires" et "démontage des accessoires" pour l'assemblage et le démontage des accessoires sur l'appareil.
- Reportez-vous aux « mode d'emploi » pour le réglage des vitesses et le temps de fonctionnement de chaque accessoire

MARCHES EUROPEENS SEULEMENT

- Pour tous les accessoires sauf le fouet multibrins (c3) et les raves (accessoires selon modèle):
- Cet appareil ne doit pas être utilisé par les enfants. Conserver l'appareil et son câble hors de portée des enfants.
- Les enfants ne doivent pas utiliser l'appareil comme un jouet.
- Cet appareil peut être utilisé par des personnes dont les capacités physiques, sensorielles ou mentales sont réduites ou dont l'expérience ou les connaissances ne sont pas suffisantes, à condition qu'ils bénéficient d'une surveillance ou qu'ils aient reçu des instructions quant à l'utilisation de l'appareil en toute sécurité et en comprenant bien les dangers potentiels.
- L'accessoire fouet multibrins (c3) et les tambours « râper fin », « râpé gros », « reibekuchen » peuvent être utilisés par des enfants âgés d'au moins 8 ans, à condition qu'ils bénéficient d'une surveillance ou qu'ils aient reçu des instructions quant à l'utilisation de l'appareil en toute sécurité et qu'ils comprennent bien les dangers encourus.

Le nettoyage et l'entretien de l'utilisateur ne doivent pas être effectués par des enfants, à moins qu'ils ne soient âgés d'au moins 8 ans et qu'ils soient sous la surveillance d'un adulte. Conserver l'appareil et son câble hors de portée des enfants âgés de moins de 8 ans. (accessoires selon modèle)

Participons à la protection de l'environnement !



① Votre appareil contient de nombreux matériaux valorisables ou recyclables.

➔ Confiez celui-ci dans un point de collecte pour que son traitement soit effectué.

MISE EN SERVICE

- Avant la première utilisation, lavez toutes les pièces des accessoires à l'eau savonneuse. Rincez et séchez.
- Placez l'appareil sur une surface plane, propre et sèche, assurez-vous que le bouton variateur (a1) est bien en position « 0 » puis branchez votre appareil.
- Pour mettre en marche, vous avez plusieurs possibilités :
 - **Marche intermittente (pulse)** : Tournez le bouton variateur (a1) sur la position « pulse » par impulsions successives pour un meilleur contrôle des préparations.
 - **Marche continue** : Tournez le bouton variateur (a1) sur la position désirée de « 1 » à « max » selon les préparations effectuées.
Vous pouvez la modifier en cours de préparation.
- Pour arrêter l'appareil, ramenez le bouton (a1) sur le « 0 ».
- **Important : L'appareil ne pourra démarrer que si la trappe (a5) et la tête (a3) sont verrouillées. Si vous déverrouillez la trappe (a5) et/ou la tête (a3) en cours de fonctionnement, l'appareil s'arrêtera aussitôt. Reverrouillez la trappe et/ou la tête, revenez en position « 0 » sur le bouton de commande (a1), puis procédez normalement pour la mise en marche de l'appareil en sélectionnant la vitesse souhaitée.**
- Votre appareil de cuisine est équipé d'un micro processeur qui contrôle et analyse la puissance en fonctionnement. **En cas de charge trop importante, votre appareil s'arrêtera tout seul.** Pour redémarrer votre appareil, ramenez votre bouton rotatif (a1) sur la position «0» et retirez une partie de vos ingrédients. Laissez votre appareil reposer quelques minutes. Vous pouvez alors sélectionner la vitesse souhaitée pour terminer votre préparation.

La numérotation des paragraphes est en correspondance avec la numérotation des schémas encadrés.

1 - MÉLANGER / PÉTRIR / BATTRE / ÉMULSIONNER / FOUETTER

- Selon la nature des aliments, le bol inox (b1) et son couvercle (b2) vous permettent de préparer jusqu'à 1.2 kg de pâte.

ACCESSOIRES UTILISÉS :

- Bol inox (b1).
- Couvercle (b2).
- Pétrin (c1) ou malaxeur (c2) ou fouet multibrins (c3).

1.1 - MONTAGE DES ACCESSOIRES

- Appuyez sur le bouton (a2) pour déverrouiller la tête multifonctions (a3) et levez-la jusqu'en butée. **Fig. 1 et 2.**
- Insérez le couvercle du bol.
- Insérez l'accessoire désiré (c1, c2 ou c3) sur la sortie (a6), enfoncez et donnez un quart de tour dans le sens anti-horaire pour bloquer l'accessoire dans son logement. **Fig. 3 et 4.**
- Verrouillez le bol inox (b1) (sens horaire) sur l'appareil et mettez les ingrédients.
Remarque : L'utilisation du couvercle n'est pas obligatoire. Il permet d'éviter le risque d'éclaboussure ou de projection.
- Ramenez la tête multifonctions (a3) en position horizontale : appuyez sur le bouton (a2) et baissez manuellement la tête multifonctions (a3) jusqu'à ce qu'elle se verrouille (retour du bouton (a2) dans sa position initiale). **Fig. 5.1.**
- Assurez-vous que la trappe (a5) est bien verrouillée (sens horaire) sur la sortie rapide (a4). **Fig. 5.2.**

1.2 - MISE EN MARCHÉ

- Démarrez en tournant le bouton variateur (a1) sur la position désirée selon la recette.
- L'appareil se met aussitôt en fonctionnement.
- Vous pouvez ajouter des aliments par l'orifice du couvercle (b2) au cours de la préparation.
- Pour arrêter l'appareil, ramener le bouton (a1) sur « 0 ».

Conseils :

- Pétrir
 - Utilisez l'accessoire pétrin (c1) **à la vitesse « 1 »**.
 - Vous pouvez pétrir jusqu'à 500 g de farine (ex : pain blanc, pain aux céréales, pâte Brisée, pâte sablée, ...).
 - Temps de fonctionnement maximum : 15 min.
- Mélanger
 - Utilisez le malaxeur (c2) **à la vitesse « 1 » à « max »**.
 - Vous pouvez mélanger jusqu'à 1.2 kg de pâte légère (quatre-quarts, biscuits...).
 - **N'utilisez jamais le malaxeur (c2) pour pétrir les pâtes lourdes.**
 - Temps de fonctionnement maximum : 15 min.
- Battre / émulsionner / fouetter
 - Utilisez le fouet multibrins (c3) à la vitesse « 1 » à « max ».
 - Vous pouvez préparer : mayonnaise, aioli, sauces, blancs en neige (jusqu'à 8 blancs d'œufs), chantilly (jusqu'à 500 ml)...
 - **N'utilisez jamais le fouet multibrins (c3) pour pétrir des pâtes lourdes ou mélanger des pâtes légères.**
 - Temps de fonctionnement maximum : 10 min.

1.3 - DEMONTAGE DES ACCESSOIRES

- **Attendez l'arrêt complet de l'appareil.**
- A l'aide du bouton (a2), déverrouillez la tête multifonctions (a3) et levez-la en position haute. **Fig. 1 et 2.**
- Débloquez l'accessoire (c1), (c2) ou (c3) de la tête multifonctions en poussant l'accessoire vers la tête et en lui faisant effectuer un quart de tour dans le sens horaire.
- Retirez le bol inox.

2 - HOMOGENÉISER / MÉLANGER / MIXER (SELON MODÈLE)

- Selon la nature des aliments, le bol mixeur (d) vous permet de préparer jusqu'à 1.25 l de mélanges épais et 1 l de mélanges liquides.

ACCESSOIRE UTILISÉ :

- Bol mixeur (d).

2.1 - MONTAGE DE L'ACCESSOIRE

- Amenez la tête multifonctions (a3) en position horizontale : appuyez sur le bouton (a2) et baissez manuellement la tête multifonctions (a3) jusqu'à ce qu'elle se verrouille (retour du bouton (a2) dans sa position initiale).
- Déverrouillez la trappe de sécurité (a5) de la sortie rapide (a4) en la tournant dans le sens anti-horaire puis ôtez-la. **Fig. 6.**
- Assurez-vous que le variateur de vitesse est en position "0".
- Assemblez l'ensemble couteaux (d6) avec le joint (d5) et solidarisez le par un quart de tour sur le bol (d4) dans le sens horaire (le bol doit être debout). **Fig. 7a.**
- Verrouillez le bol mixeur (d) sur la sortie (a4) en le tournant dans le sens horaire. **Fig. 7c.**
- Mettez les aliments dans le bol mixeur, et verrouillez le couvercle (d2) muni du bouchon doseur (d1), en le tournant dans le sens anti-horaire.

2.2 - MISE EN MARCHÉ

- Démarrez en tournant le bouton variateur (a1) sur la position désirée selon la recette. Pour un meilleur contrôle du mixage et une meilleure homogénéisation de la préparation, utilisez la position «Pulse». Vous pouvez ajouter des aliments par l'orifice du bouchon doseur (d1) en cours de préparation.
- Pour arrêter l'appareil, ramener le bouton (a1) sur « 0 ».

Conseils :

- Vous pouvez préparer :
 - des potages finement mixés, des veloutés, des compotes, des milks-shake, des cocktails.
 - des pâtes légères (crêpes, beignets, clafoutis, far ...).
 - Lors du mixage, si les ingrédients restent collés aux parois du bol, arrêtez l'appareil, retirez le bol mixeur, faites tomber les ingrédients sur les lames à l'aide d'une spatule, puis repositionnez votre bol mixeur pour poursuivre votre préparation.
- Ne remplissez jamais le bol mixeur avec un liquide bouillant.
- N'utilisez pas le bol mixeur à vide ou avec des ingrédients dur et/ou secs (sucre ...).
- Utilisez toujours le bol mixeur avec son couvercle.

- N'enlevez jamais le couvercle avant l'arrêt complet de l'appareil.
- Dans le bol mixeur, mettez toujours les ingrédients liquides avant les ingrédients solides.
- Temps de fonctionnement maximum : 2 min.

2.3 - DEMONTAGE DE L'ACCESSOIRE

- Attendez l'arrêt complet de l'appareil pour retirer le bol mixeur en le déverrouillant dans le sens anti-horaire et remettez en place la trappe (a5) en la verrouillant sur la sortie (a4) (sens horaire).

3 - HACHER TRES FINEMENT DES PETITES QUANTITES (SELON MODELE)

ACCESSOIRE UTILISE :

- Broyeur assemblé.
- Vous pouvez avec le broyeur :
 - Hacher en quelques secondes en pulse: figues sèches, abricots secs.....
 - Quantité / temps maxi : 100g / 5 s
- Ce broyeur n'est pas prévu pour des produits durs comme le café.

4 - MISE A LONGUEUR DU CORDON

- Pour une utilisation plus confortable ou pour le rangement, vous pouvez réduire la longueur du cordon en le poussant à l'intérieur du bloc moteur (a) par l'ouverture située à l'arrière (a7).

NETTOYAGE

- Débranchez l'appareil.
- Ne plongez pas le bloc moteur (a) dans l'eau ou sous l'eau courante. Essuyez-le avec un chiffon sec ou à peine humide.
- Pour un nettoyage plus facile, rincez rapidement les accessoires après leur utilisation. **Manipulez toutes les lames avec précautions, elles peuvent vous blesser.**
- Lavez, rincez et essuyez les accessoires : ils passent au lave-vaisselle.

Attention :

- Les accessoires à pâtisserie ont un revêtement de protection : veillez à ne pas endommager ce revêtement lors du nettoyage (ne pas utiliser de lames pointues ou éponges métalliques).

Astuces :

- En cas de coloration de vos accessoires par les aliments (carottes, oranges, ...) frottez-les avec un chiffon imbibé d'huile alimentaire puis procédez au nettoyage habituel.
- Bol mixeur (d) : versez de l'eau chaude additionnée de quelques gouttes de savon liquide dans le bol mixeur. Fermez le couvercle. Mettez-le en place sur l'appareil et donnez quelques impulsions. Une fois enlevé, rincez le bol à l'eau courante et laissez sécher (bol renversé).

RANGEMENT

- Ne rangez pas votre appareil dans un environnement humide.

SI VOTRE APPAREIL NE FONCTIONNE PAS, QUE FAIRE ?

Si votre appareil ne fonctionne pas, vérifiez :

- Le branchement de votre appareil.
- Le verrouillage de chaque accessoire.
- La présence et le verrouillage de la trappe de sécurité (a5) lorsque la sortie rapide (a4) n'est pas utilisée.
- Le verrouillage horizontal de la tête multifonctions (a3).

Votre appareil de cuisine est équipé d'un micro processeur qui contrôle et analyse la puissance en fonctionnement. En cas de charge trop importante, votre appareil s'arrêtera tout seul. Pour redémarrer votre appareil, ramenez votre bouton rotatif (a1) sur la position «0» et retirez une partie de vos ingrédients. Laissez votre appareil reposer quelques minutes. Vous pouvez alors sélectionner la vitesse souhaitée pour terminer votre préparation.

Votre appareil ne fonctionne toujours pas ? Adressez-vous à un centre agréé (voir liste dans le livret service).

ELIMINATION DES MATERIAUX D'EMBALLAGE ET DE L'APPAREIL



L'emballage comprend exclusivement des matériaux sans danger pour l'environnement, pouvant être jetés conformément aux dispositions de recyclage en vigueur.

Pour la mise au rebut de l'appareil, se renseigner auprès du service approprié de votre commune.

Thank you for choosing an appliance from the KRUPS range, which is intended exclusively for the preparation of food and is only for indoor, domestic use.

DESCRIPTION

- | | |
|--|---|
| a Motor unit | b2 Lid |
| a1 Electronic speed selector | c Mixer accessories |
| a2 Multi-function head (a3) release button | c1 Kneader |
| a3 Multi-function head | c2 Mixer |
| a4 High speed outlet (for use with blender, juice extractor* or grinder*) | c3 Balloon whisk |
| a5 Safety cover | d Blender jug (depending on model) |
| a6 Mixer accessories outlet (kneader, balloon whisk, mixer) | d1 Measuring cap |
| a7 Power cord storage | d2 Lid |
| b Bowl assembly | d3 Lid seal |
| b1 Stainless steel bowl | d4 Jug |
| | d5 Blade seal |
| | d6 Blade |

SAFETY INSTRUCTIONS

Please read the instructions for use carefully before using your appliance for the first time and retain them for future reference: the manufacturer cannot accept any liability for non compliant appliance use.

- This appliance is not intended for use by persons (including children) with reduced physical, sensory or mental capacities, or lack of experience and knowledge, unless they have been given supervision or instruction concerning use of the appliance by a person responsible for their safety. Children should be supervised to ensure that they do not play with the appliance.
- Check that the power rating of your appliance corresponds to your electrical supply. Any incorrect connection invalidates the guarantee.
- This appliance has been designed for indoor and domestic use only, and at an altitude below 2000m.
- Clean the surfaces in contact with food prior to first use, referring to the “Before first use” chapter of these instructions, and after each use, referring to the “Cleaning” chapter. Refer to the “Cleaning” chapter for maintenance and cleaning of your appliance.

- Always disconnect the appliance from the supply if it is left unattended and before assembling, disassembling or cleaning.
- Do not use the appliance if it is not working properly or if it has been damaged. Contact an authorised service centre (see list in the service booklet).
- Any maintenance other than routine cleaning and upkeep by customers must be carried out by an approved service centre (see list in the service booklet).
- Do not place the appliance, the supply cable or the plug in water or any other liquid.
- The power cord must be kept out of the reach of children and must not be placed near or come into contact with the hot parts of the appliance, sources of heat or sharp corners.
- Do not pull on the power cord to unplug the appliance.
- Do not use the appliance if the power cord or plug is damaged. The power cord must be replaced by an authorized service center (see the list in the service booklet) in order to avoid danger.
- Do not place the accessories in a microwave oven.
- For your own safety, use only accessories and spare parts designed for your appliance and sold in an approved service centre.
- Remember: you may injure yourself if you use the appliance incorrectly.
- The blades of knives (d6) are very sharp: handle them with caution to avoid injury when emptying the bowl, assembling / disassembling the blades from the appliance, cleaning.
- Always remove the mixing bowl (d) or the juicer (depending of model) before activating the release button (a2) of the multifunction head (a3).
- When using the following accessories: mincer head, vegetable slicer , juicer , fresh pasta kit or coulis kit , always use the pusher to guide the foods into the feed tube. Never use your fingers or a fork, spoon, or knife, or any other object (accessories according to model).
- Never touch moving parts and always wait for the appliance to come to a complete halt before removing the accessories.

- Do not touch the balloon whisks, the kneader or the mixer while the appliance is in operation.
- Do not allow long hair, scarves, ties etc. to dangle over the appliance during operation.
- Never insert utensils (spoon, spatula...) into the feed tubes of the lids of the bodies or trays, or of the drum chamber (accessories according to model).
- Do not operate the mixing bowl (d1) without its lid (d2).
- Only use one accessory at a time.
- Never fill the mixing bowl with a boiling liquid (above 80°C, 176°F).
- Do not use the mixing bowl when empty or with only solid ingredients.
- Always use the mixing bowl with its lid.
- Never remove the lid until the appliance has come to a complete halt.
- When using the mixing bowl, always put in the liquid ingredients before the solid ingredients.
- Do not use the bowls (b1, d4) as containers (freezing, cooking, sterilisation...).
- Never use this appliance with items other than food ingredients. In order to avoid overflowing, do not go over the maximum level of the bowl or the maximum quantity indicated in the user instructions.
- Do not use the appliance if the rotating sieve or the protecting cover of the juice extractor is damaged or has a visible cracks. (accessories according to model)
- Switch off the appliance and disconnect from supply before changing accessories or approaching parts that move in use.
- Be careful if hot liquid is poured into the food processor or blender as it can be ejected out of the appliance due to a sudden steaming.
- This appliance is not intended to be used in the following applications, and the guarantee will not apply for:
 - staff kitchen areas in shops, offices and other working environments;
 - farm houses;
 - by clients in hotels, motels and other residential type environments;

– bed and breakfast type environments.

- Refer to the different diagrams and to the “accessory assembly” and “accessory disassembly” paragraphs for assembling and disassembling accessories from the appliance.
- Refer to the user instructions for speed control and time of use for each accessory.

EUROPEAN MARKETS ONLY

- For all accessories except whisk (c3) and graters (g4, g5, g6) : This device should not be used by children. Keep the appliance and its cord out of reach of children.
- Children shall not play with the appliance
- This appliance may be used by persons with reduced physical, sensory or mental capabilities, or whose experience or knowledge is not sufficient, provided they are supervised or have received instruction to use the device safely and understand the dangers.
- The balloon whisk (c3), the grater drums and reibekuchen drum can be used by children aged from 8 years and above if they have been given supervision or instruction concerning use of the appliance in a safe way and if they understand the hazards involved. Cleaning and user maintenance shall not be made by children unless they are aged from 8 years and above and supervised. Keep the appliance and its cord out of reach of children aged less than 8 years. (accessories according to model).

Environment protection first !



① Your appliance contains valuable materials which can be recovered or recycled.



➞ Leave it at a local civic waste collection point.

BEFORE FIRST USE

- Before using for the first time, wash all accessory parts in warm water and washing up liquid.
- Place the appliance on a flat, clean and dry surface. Make sure that the selector button (a1) is in “0” position and plug in your appliance.
- You have several options for starting your appliance:
 - **Intermittent operation (pulse):** turn the selector button (a1) to the “pulse” position. Using a succession of pulses can give you better control when preparing certain foods.
 - **Continuous operation:** Turn the selector button (a1) to the desired position from “1” to “max” depending on the food you are preparing.
You can change it as required during preparation.
- To stop the appliance, turn the button (a1) to “0”.
- **Important : The appliance will start only if the cover (a5) and the head (a3) are locked. The appliance will stop immediately if you unlock the cover (a5) and/or the head (a3) during operation. Lock the cover and/or the head, turn the control button (a1) to the “0” position, and then start the appliance normally by selecting the desired speed.**
- Your appliance comes with a microprocessor that controls and analyses the operating power. **If the load becomes too high, your appliance will stop automatically.** To restart your appliance, turn the selector button (a1) to the “0” position and remove some of the ingredients. Allow your appliance to cool down for a few minutes. You can then select the desired speed to complete your preparation.

The paragraph numbering corresponds to the numbers in the diagrams.

1 - MIXING / KNEADING / BEATING / EMULSIFYING / WHISKING

- You can prepare up to 1.2 kg of dough or mixture using the stainless steel bowl (b1) and its lid (b2) depending on the food.

ACCESSORIES USED:

- Stainless steel bowl (b1).
- Lid (b2)
- Kneader (c1) or mixer (c2) or balloon whisk (c3).

1.1 - ASSEMBLING THE ACCESSORIES

- Press the button (a2) to release the multi-function head (a3) and raise it until it locks in place. **Fig. 1 and 2.**
- Fit the bowl lid and turn anti-clockwise to lock in place.
- Insert the desired accessory (c1, c2 or c3) on the outlet (a6), push and rotate it anti-clockwise a quarter turn to lock the accessory in its housing. **Fig. 3.**
- Lock the stainless steel bowl (b1) by turning clockwise on the appliance and put in the ingredients.
- Place the stainless bowl (b1) on the appliance with the handles positioned as shown

in Fig 4. Lock the bowl by turning it anti-clockwise.

Note: It is not essential to use the lid but it prevents splashing. **Fig. 4.**

- Lower the multi-function head (a3) to the horizontal position: press the button (a2) and manually lower the multi-function head (a3) until it locks (the button (a2) returns to its initial position). **Fig. 5.1.**
- Make sure that the cover (a5) is locked correctly (turned clockwise as far as it will go) on the high-speed outlet (a4). **Fig. 5.2.**

1.2 - USAGE

- Start by turning the selector button (a1) to the desired position according to the recipe.
- The appliance starts running immediately.
- You can add food through the hole in the lid (b2) during preparation.
- To stop the appliance, turn the button (a1) to "0".

Tips:

- Kneading
 - Use the kneader accessory (c1) **at speed "1"**.
 - You can knead up to 500 g of flour (e.g white bread, wholemeal bread, rye bread, multigrain bread, rich short crust pastry (made with all butter), etc.).
 - Maximum operating time: 15 min.
- Mixing
 - Use the mixer (c2) **at speed "1" to "max"**.
 - You can mix up to 1.2 kg of light dough or mixture (light cake mixture, sponge cake, biscuit or cookie dough).
 - **Never use the mixer (c2) to knead heavy dough.**
 - Maximum operating time: 15 min.
- Beating / emulsifying / whisking
 - Use the balloon whisk (c3) **at speed "1" to "max"**.
 - You can prepare: mayonnaise, aioli, sauces, whisked egg whites (up to 8 egg whites), whipped cream (up to 500 ml), meringues etc.
 - **Never use the balloon whisk (c3) to knead heavy dough or mix light dough.**
 - Maximum operating time: 10 min.

1.3 - DISMANTLING THE ACCESSORIES

- **Wait for the appliance to come to a complete stop.**
- Using the button (a2), release the multi-function head (a3) and raise it to the vertical position. **Fig. 1 and 2.**
- Release the accessory (c1), (c2) or (c3) from the multi-function head by pushing the accessory into the head and rotating it clockwise a quarter turn.
- Remove the stainless steel bowl by turning it anti-clockwise. Remove the lid by turning it anti-clockwise.

2 - BLENDING/MIXING (DEPENDING ON MODEL)

- Depending on the type of the food, you can use the blender (d) to prepare up to 1.25 L of thick mixtures and 1 L of liquid mixtures.

ACCESSORIES USED :

- Blender jug (d4)
- Measuring cap (d1), Blender lid (d2)
- Blender seal (d3), Blade seal (d5) and Blade (d6)

2.1 - ASSEMBLING THE BLENDER

- Place the multi-function head (a3) in the horizontal position: press the button (a2) and manually lower the multi-function head (a3) until it locks (the button (a2) returns to its initial position).
- Unlock the safety cover (a5) from the high-speed outlet (a4) by rotating it anti-clockwise and then remove it. **Fig. 6.**
- Make sure that the speed selector is in the “0” position.
- Carefully place the blade seal (d5) on the blade (d6), fit this blade assembly in the bottom of the jug (d4) (the jug must be upright) and tighten it by turning it one quarter turn clockwise. **Fig. 7a.**
- **Handle the sharp blades with care to prevent injury. Fig. 7b.**
- Lock the blender jug (d) on the outlet (a4) by rotating it clockwise. **Fig. 7c.**
- Place the food in the blender jug, and lock the lid (d2) fitted with the measuring cap (d1), by rotating it anti-clockwise.

2.2 - USAGE

- Start by turning the selector button (a1) to the desired position according to the recipe. Use the “Pulse” position for better mixing control and for better blending of your preparation. You can add food through the hole in the measuring cap (d1) during preparation.
- To stop the appliance, turn the button (a1) to “0”.

Tips :

You can prepare:

- finely blended soups, cream soups, stewed fruit, milkshakes and cocktails.
- liquid batter (pancake, fritters, Yorkshire pudding, waffles, clafoutis and custard flans).
- If ingredients stick to the sides of the jug during processing, turn off the appliance, remove the jug and scrape down the ingredients onto the blades using a spatula, then replace the jug on the appliance so that you can carry on.
- Never fill the blender jug with boiling liquid. Only use liquids or foods at simmering temperatures or below.
- Do not use the blender jug when it is empty or with hard and/or dry ingredients (like ice cubes, sugar, hard spices, coffee beans, etc).
- Always use the blender jug with its lid.
- Never remove the lid before the blades have stopped completely.
- Always pour liquid ingredients into the blender jug first before adding solid ingredients.
- Maximum operating time: 2 min.

2.3 - DISMANTLING THE ACCESSORY

- Wait for the appliance to come to a complete stop before removing the blender by unlocking it in the anti-clockwise direction and put back the cover (a5) by locking it on the outlet (a4) (clockwise). **Fig. 5.2.**

3 - FINELY CHOPPING SMALL QUANTITIES (DEPENDING MODEL)

ACCESSORY USED :

- Assembled grinder.
 - You can use the grinder to :
 - Chop in a few seconds by pulsing: dried figs, dried apricots, etc.
- Quantity / max time: 100g / 5s

- This grinder is not designed for hard products like coffee beans or hard spices.

4 - ADJUSTING THE CORD LENGTH

- For more convenient use or for storage, you can reduce the cord length by pushing it inside the motor unit (a) via the opening on the rear (a7).

CLEANING

- Unplug the appliance.
- Do not immerse the motor unit (a) in water or under running water. Wipe them with a dry or slightly damp cloth.
- For easier cleaning, rinse the accessories immediately after use. **Handle the sharp blades with care to prevent injury. Fig. 7b.**
- Wash, rinse and dry the accessories: they are dishwasher-safe.

Important:

- The kneader (c1) and mixer (c2) attachments have a protective coating: take care not to damage this coating during cleaning (do not use sharp blades or scouring pads).

Tips :

- In the event any of your accessories are coloured by food (carrots, oranges, etc.), rub with a cloth soaked in cooking oil and then clean them as usual.
- Blender jug (d): pour some hot water containing a few drops of washing up liquid into the blender. Close the lid. Place it on the appliance and pulse a few times. After removing it, rinse the jug in running water and allow to dry (jug upside down).

STORAGE

- Do not store your appliance in a humid environment.

WHAT TO DO IF YOUR APPLIANCE DOES NOT WORK

If your appliance does not work, check:

- that it is plugged in correctly.
- that the accessories are correctly locked.
- that the safety cover (a5) is present and locked when the high-speed outlet (a4) is not used.
- that the multi-function head (a3) is locked in a horizontal position.

Your appliance comes with a microprocessor that controls and analyses the operating power. If the load becomes too high, your appliance will stop automatically. To restart your appliance, turn the rotary button (a1) to the “0” position and remove some of your ingredients. Allow your appliance to cool down for a few minutes. You can then select the desired speed to complete your preparation.

Your appliance still does not work? Contact an authorised service centre (see the list in the service booklet).

HELPLINE:

If you have any product problems or queries, please contact our Customer Relations Team first for expert help and advice:

0845 330 6460 – UK

(01) 677 4003 – Ireland

DISPOSAL OF PACKAGING AND THE APPLIANCE



The packaging is comprised exclusively of materials that present no danger for the environment and which may therefore be disposed of in accordance with the recycling measures in force in your area.

For disposing of the appliance itself, please contact the appropriate service of your local authority.

Hartelijk dank dat u hebt gekozen voor een apparaat uit het Krups-assortiment, dat uitsluitend is bestemd voor het bereiden van voedsel en voor huishoudelijk gebruik binnenshuis.

OMSCHRIJVING

- | | |
|---|--|
| a Motorblok | b1 Roestvrijstalen mengkom |
| a1 Elektronische Snelheidskeuzeschakelaar | b2 Deksel |
| a2 Ontgrendelknop van de multifunctionele arm (a3) | c Mixeraccessoires |
| a3 Multifunctionele arm | c1 Kneedhaak |
| a4 Aansluiting voor hoge snelheid (blender/sapcentrifuge/maler) | c2 Klopper |
| a5 Veiligheidskap | c3 Garde |
| a6 Aansluiting voor mixeraccessoires (kneedhaak, garde, klopper) | d Mengbeker (afhankelijk van het model) |
| a7 Snoerhaspel | d1 Maatdop |
| b Assemblage van de mengkom | d2 Deksel |
| | d3 Afsluitring deksel |
| | d4 Kan |
| | d5 Afsluitring mes |
| | d6 Mes |

VEILIGHEIDSVOORSCHRIFTEN

Lees deze gebruiksaanwijzing zorgvuldig voordat u het apparaat in gebruik neemt: indien het apparaat niet in overeenstemming met de gebruiksaanwijzing wordt gebruikt, vervalt de aansprakelijkheid van de fabrikant.

- Dit apparaat is niet bedoeld om zonder hulp of toezicht te worden gebruikt door kinderen of andere personen indien hun fysieke, zintuiglijke of mentale vermogen hen niet in staat stelt dit apparaat op een veilige wijze te gebruiken, tenzij zij van tevoren instructies hebben ontvangen betreffende het gebruik van dit apparaat van een verantwoordelijke persoon. U dient toezicht te houden op kinderen om te voorkomen dat zij met het apparaat spelen.
- Controleer of de netspanning van uw apparaat overeenkomt met die van het elektriciteitsnet. Bij aansluitingsfouten vervalt de garantie.
- Uw apparaat is uitsluitend bestemd voor het bereiden van voedsel en voor huishoudelijk gebruik binnenshuis onder toezicht en op een hoogte van minder dan 2000m.
- Reinig de oppervlakken die met levensmiddelen in contact komen voor ingebruikname, door het hoofdstuk “Vóór het eerste gebruik” te lezen, en na elk gebruik, door

het hoofdstuk “Reiniging” te lezen. Lees het hoofdstuk “Reiniging” voordat u uw apparaat onderhoudt of reinigt.

- Trek altijd de stekker uit het stopcontact als er geen toezicht op het apparaat is en voordat u het uit elkaar haalt, in elkaar zet of reinigt.
- Gebruik het apparaat niet als het niet goed werkt of beschadigd is. Neem contact op met een erkend servicecentrum (zie de lijst in het serviceboekje).
- Elk ander onderhoud dan reiniging en het normale onderhoud door de gebruiker moet door een erkend servicecentrum worden uitgevoerd (zie de lijst in het serviceboekje).
- Plaats het apparaat, het netsnoer of de stekker niet in water of enige andere vloeistof.
- Laat het netsnoer niet binnen handbereik van kinderen hangen en laat het niet in de buurt liggen van of in aanraking komen met warme onderdelen van het apparaat, warmtebronnen of scherpe hoeken.
- Trek niet aan het snoer om de stekker uit het stopcontact te halen.
- Gebruik het apparaat niet als het netsnoer of de stekker is beschadigd. Laat deze onderdelen vervangen door een erkend servicecentrum (zie de lijst in het serviceboekje) om zeker te zijn van een veilige werking.
- Gebruik de accessoires niet in de magnetron.
- Gebruik omwille van uw eigen veiligheid alleen de voor uw apparaat bedoelde accessoires en onderdelen die verkrijgbaar zijn bij een erkend servicecentrum.
- Wees voorzichtig om het risico op verwondingen bij foutief gebruik van het apparaat te voorkomen.
- De messen (d6) zijn zeer scherp: wees zeer voorzichtig wanneer u de kom leegt, de messen in het apparaat monteert of demonteert, of de messen reinigt om letsel te vermijden.
- Verwijder altijd de mengbeker (d) of de sapcentrifuge (afhankelijk van het model) voordat u de ontgrendelknop (a2) van de multifunctionele arm (a3) activeert.
- Als u een van de volgende accessoires gebruikt: kop gehaktmolen, groentemolen, sapcentrifuge, verse pastakit

of couliskit, gebruik altijd de stamper om de levensmiddelen in de aanvoerbuis te duwen. Gebruik nooit uw vingers, vork, lepel, mes of ander voorwerp (accessoires afhankelijk van het model).

- Raak de bewegende delen nooit aan en wacht altijd totdat het apparaat tot een volledige stilstand is gekomen voordat u de accessoires verwijdert.
- Raak de gardes, kneder of mixer tijdens de werking van het apparaat niet aan.
- Zorg ervoor dat er geen lang haar, sjaals, stropdassen, enz. boven het apparaat hangen wanneer het apparaat in werking is.
- Steek nooit keukengerei (lepel, spatel, etc.) in de aanvoerbuizen van de deksels, van de behuizingen of schalen, of van de trommelbehuizing (accessoires afhankelijk van het model).
- Gebruik de mengkan (d1) nooit zonder deksel (d2).
- Gebruik slechts één accessoire tegelijkertijd.
- Vul de mengkom nooit met een kokende vloeistof (meer dan 80°C, 176°F).
- Gebruik de mengkom nooit wanneer leeg of met alleen vaste ingrediënten.
- Gebruik altijd de mengkom met het deksel.
- Haal het deksel er pas af als het apparaat tot een volledige stilstand is gekomen.
- Als u de mengkom gebruikt, voeg eerst de vloeibare ingrediënten toe voordat u de vaste ingrediënten toevoegt.
- Gebruik de kommen (b1, d4) niet als houders om levensmiddelen in te vriezen, te koken, te steriliseren, etc.
- Gebruik dit apparaat alleen met levensmiddelen. Om overstroming te vermijden, vul de kom niet boven de maximum markering of meer dan de hoeveelheid die in gebruiksaanwijzing is vermeld.
- Gebruik het apparaat niet als de roterende filter of het deksel van de sapcentrifuge is beschadigd of zichtbare barsten vertoont (accessoires afhankelijk van het model).
- Zet het apparaat UIT en trek de stekker uit het stopcontact voordat u de accessoires verwisselt of onderdelen aanraakt die bewegen tijdens het gebruik van het apparaat.

- Let goed op als u een warme vloeistof in de keukenmachine of de mixer giet: door een plotselinge opborreling kan de vloeistof uit het apparaat spatten.
- Dit apparaat is niet bestemd voor huishoudelijk of vergelijkbaar gebruik (dit gebruik valt niet onder de garantie) in de volgende gevallen:
 - In keukens van winkels, kantoren en andere werkomgevingen;
 - Door klanten in hotels, motels en andere residentiële omgevingen.
 - bed & breakfasts en andere types van huisvesting.
- Bekijk de verschillende figuren en de rubrieken “Monteren van de accessoires” en “Demontieren van de accessoires” voor het monteren of demontieren van accessoires.
- Raadpleeg de gebruiksaanwijzing voor de snelheidsinstelling en de werkingstijd voor elk accessoire.

ALLEEN VOOR DE EUROPESE MARKT

- Voor alle accessoires, uitgezonderd de garde (c3) en de raspen (g4, g5, g6): Dit apparaat mag niet worden gebruikt door kinderen. Bewaar het apparaat en netsnoer buiten het bereik van kinderen.
- Kinderen mogen het apparaat niet gebruiken als speelgoed.
- Dit apparaat mag worden gebruikt door personen met een beperkt lichamelijk, zintuiglijk of geestelijk vermogen of zonder ervaring en kennis, op voorwaarde dat zij worden begeleid of instructies hebben ontvangen inzake het veilige gebruik van het apparaat en op de hoogte zijn van de risico's waaraan zij zijn blootgesteld.
- De garde (c3), de raspen (g5 en g4) en het accessoire voor reibekuchen (g6) (afhankelijk van het model) kunnen gebruikt worden door kinderen vanaf 8 jaar oud als ze bijgestaan worden of geschoold werden om het apparaat op een veilige manier te gebruiken en de gevaren ervan begrijpen. De reiniging en het onderhoud door de gebruiker mogen niet worden uitgevoerd door kinderen, tenzij ze minstens 8 jaar oud zijn en worden begeleid door een volwassene. Bewaar het apparaat en netsnoer buiten het bereik van kinderen jonger dan 8 (accessoires afhankelijk van het model).

Wees zuinig op het milieu!



- ① Uw apparaat bevat veel materialen die geschikt zijn voor hergebruik of recycling.
- Breng het naar een verzamelpunt voor de juiste verwerking ervan.

VÓÓR HET EERSTE GEBRUIK

- Was voor het eerste gebruik alle accessoires in water met afwasmiddel. Vervolgens afspoelen en afdrogen.
- Zet het apparaat op een vlakke, schone en droge ondergrond. Zorg ervoor dat de snelheidskeuzeschakelaar (a1) op “0” staat en steek de stekker in het stopcontact.
- Het apparaat kan op verschillende manieren worden opgestart:
 - **Onderbroken werking (impulsen):** zet de snelheidskeuzeschakelaar (a1) op “pulse”. Door het gebruik van achtereenvolgende impulsen hebt u een betere controle bij het bereiden van bepaalde gerechten.
 - **Continuwerking:** zet de snelheidskeuzeschakelaar (a1) op de gewenste stand, van “1” tot “max.”, afhankelijk van het voedsel voeding dat u bereidt. U kunt de stand van de snelheidskeuzeschakelaar tijdens de bereiding naar wens wijzigen.
- Zet de schakelaar (a1) op “0” om het apparaat stop te zetten.
- **Belangrijk: Het apparaat start alleen als de kap (a5) en de arm (a3) zijn vergrendeld. Het apparaat stopt onmiddellijk als u tijdens het gebruik de kap (a5) en/of de arm (a3) ontgrendelt. Vergrendel de kap en/of de arm, zet de snelheidskeuzeschakelaar (a1) op “0”, en start het apparaat daarna op de gebruikelijke manier door de gewenste snelheid in te stellen.**
- Het apparaat bevat een microprocessor die de werking ervan regelt en analyseert. **Als het apparaat te zwaar wordt beladen, zal het automatisch worden stopgezet.** Om het apparaat opnieuw te starten, zet u de schakelaar (a1) op “0” en verwijdert u een gedeelte van de ingrediënten. Laat het apparaat enkele minuten afkoelen. Daarna kunt u de gewenste snelheid selecteren om de bereiding te voltooien.

De paragraafnummers komen overeen met de nummers in de diagrammen.

1 - MENGEN/KNEDEN/KLOPPEN/EMULGEREN/KLUTSEN

- U kunt max. 1,2 kg deeg bereiden met de roestvrijstalen mengkom (b1) en het deksel (b2), afhankelijk van de voeding.

GEbruikte ACCESSOIRES:

- Roestvrijstalen mengkom (b1).
- Deksel (b2)
- Deeghaak (c1) of klopper (c2) of garde (c3)

1.1 - MONTEREN VAN DE ACCESSOIRES

- Druk op de ontgrendelknop (a2) om de multifunctionele arm (a3) te ontgrendelen en til de arm op totdat hij vastklikt. **Fig. 1 of 2.**

- Plaats het deksel op de kom.
- Plaats de gewenste accessoire (c1, c2 of c3) in de aansluiting (a6) en draai hem een kwartslag linksom om hem te vergrendelen in de arm. **Fig. 3 of 4.**
- Plaats de roestvrijstalen mengkom (b1) en draai deze rechtsom tot de aanslag. Doe alle ingrediënten in de kom.
Opmerking: Het gebruik van het deksel is niet noodzakelijk. Het deksel voorkomt spatten.
- Zet de multifunctionele arm (a3) in de horizontale stand: druk op de ontgrendelknop (a2) en druk de multifunctionele arm (a3) handmatig omlaag tot de aanslag (de ontgrendelknop (a2) staat dan weer in de oorspronkelijke stand). **Fig. 5.1.**
- Zorg ervoor dat het deksel (a5) goed wordt vergrendeld (rechtsom) op de aansluiting voor hoge snelheid (a4). **Fig. 5.2.**

1.2 - GEBRUIK

- Begin door de snelheidskeuzeschakelaar (a1) in de gewenste stand te zetten, afhankelijk van het recept.
- Het apparaat begint direct te werken.
- Tijdens de bereiding kunt u voedsel door het gat in het deksel (b2) toevoegen.
- Zet de schakelaar (a1) op "0" om het apparaat stop te zetten.

Tips:

- Kneden
 - Gebruik de kneedhaak (c1) **op snelheid "1"**.
 - U kunt max. 500 g bloem kneden (bijv. witbrood, granenbrood, korstdeeg, kruimeldeeg, enz.)
 - Maximale werkingstijd: 15 min.
- Mengen
 - Gebruik de klopper (c2) **op snelheid "1" tot "max"**.
 - U kunt max. 1,2 g licht deeg mengen (roomboter cake, koekjes, enz.)
 - **Gebruik de klopper (c2) nooit voor het kneden van zwaar deeg.**
 - Maximale werkingstijd: 15 min.
- Kloppen/emulgeren/klutsen
 - Gebruik de garde (c3) **op snelheid "1" tot "max"**.
 - U kunt het volgende bereiden: mayonaise, aioli, sauzen, opgeklopt eiwit (max. 8 eiwitten), slagroom (max. 500 ml), enz.
 - **Gebruik de garde (c3) nooit voor het kneden van zwaar deeg of het mengen van licht deeg.**
 - Maximale werkingstijd: 10 min.

1.3 - DEMONTEREN VAN DE ACCESSOIRES

- **Wacht totdat het apparaat volledig tot stilstand is gekomen.**
- Druk op de ontgrendelknop (a2) om de multifunctionele arm (a3) te ontgrendelen en til de arm op totdat hij vastklikt. **Fig. 1 of 2.**
- Haal de accessoire (c1), (c2) of (c3) uit de multifunctionele arm door de accessoire in de arm te drukken en een kwartslag rechtsom te draaien.
- Verwijder de roestvrijstalen mengkom.

2 - MIXEN/MENGEN (AFHANKELIJK VAN HET MODEL)

- Afhankelijk van de aard van het voedsel, kunt u de blender (d) gebruiken voor het bereiden van max. 1,25 L dikke mengsels en 1 L vloeibare mengsels.

GEBRUIKTE ACCESSOIRES:

- Mengbeker (d)

2.1 - MONTEREN VAN DE ACCESSOIRES

- Zet de multifunctionele arm (a3) in de horizontale stand: druk op de ontgrendelknop (a2) en druk de multifunctionele arm (a3) handmatig omlaag tot de aanslag (de ontgrendelknop (a2) staat dan weer in de oorspronkelijke stand).
- Verwijder de veiligheidskap (a5) van de aansluiting voor hoge snelheid (a4) door hem linksom te draaien en van het apparaat te tillen. **Fig. 6.**
- Controleer of de snelheidsregelaar op stand “0” staat.
- Monteer de messen (d6) met de afsluitring (d5) en maak beide onderdelen op de kom vast (d4) met een kwartslag in wijzerzin (de kom moet recht staan). **Fig. 7a.**
- Plaats de mengbeker (d) op de aansluiting (a4) door hem rechtsom te draaien. **Fig. 7c.**
- Doe de ingrediënten in de mengbeker en plaats het deksel (d2) met de doseerdop (d1) erop door hem linksom te draaien.

2.2 - GEBRUIK

- Begin door de snelheidskeuzeschakelaar (a1) in de gewenste stand te zetten, afhankelijk van het recept.
Gebruik de “pulse” stand voor een betere controle over het mengen en voor een fijner resultaat.
Tijdens de bereiding kunt u voedsel toevoegen door het gat in de maatdop (d1).
- Zet de schakelaar (a1) op “0” om het apparaat stop te zetten.

Tips:

- U kunt het volgende bereiden.
 - fijn gepureerde soepen, veloutés, vruchtenmoes, milkshakes en cocktails.
 - Vloeibaar beslag (pannenkoeken, beignets, clafoutis en puddingtaart)
 - Als er ingrediënten aan de wanden van de kom blijven kleven, stopt u het apparaat, verwijdt u de mengkom, laat u de ingrediënten met een spatel op de messen vallen, plaatst u de mengkom opnieuw en gaat u verder met uw bereiding.
- Vul de mengbeker nooit met een kokende vloeistof.
- Laat de mengkom nooit zonder ingrediënten draaien of met harde en/of droge ingrediënten (suiker ...).
- Gebruik de mengbeker altijd met het bijbehorende deksel.
- Verwijder het deksel nooit voordat het mes volledig tot stilstand is gekomen.
- Giet altijd eerst de vloeibare ingrediënten in de mengbeker en voeg dan pas de vaste ingrediënten toe.
- Maximale werkingstijd: 2 min.

2.3 - DEMONTEREN VAN DE ACCESSOIRES

- Wacht totdat het apparaat volledig tot stilstand is gekomen voordat u de blender verwijdt door hem linksom te draaien, en plaats vervolgens de veiligheidskap (a5) op het contact (a4) (rechtsom).

3 - FIJN HAKKEN VAN KLEINE HOEVEELHEDEN (AFHANKELIJK VAN HET MODEL)**GEBRUIKTE ACCESSOIRES:**

- Geassembleerde maler.

- U kunt de maler gebruiken om:
 - enkele seconden te hakken met impulsen: gedroogde vijgen, gedroogde abrikozen, enz. Hoeveelheid/max. duur: 100 g / 5 s
- Deze maler is niet geschikt voor harde producten zoals koffiebonen.

4 - AANPASSEN VAN DE SNOERLENGTE

- Voor een comfortabeler gebruik van het apparaat of het opbergen ervan, kunt u de lengte van het snoer verlagen door het snoer in de motorblok (a) te duwen door de opening aan de achterkant (a7).

REINIGING

- Haal de stekker van het apparaat uit het stopcontact:
- Dompel het motorblok (a) nooit onder in water en houd ze niet onder de kraan. Droog ze af met een droge of licht bevochtigde doek.
- Spoel de accessoires meteen na gebruik af om ze makkelijker te kunnen reinigen. Demonteer de kop van de gehaktmolen helemaal. **Wees voorzichtig met het mes om letsel te voorkomen.**
- Was de accessoires af, spoel ze af en droog ze af. Ze kunnen ook in de vaatwasser.

Opgelet:

- De pasteibakkeraccessoires zijn voorzien van een bescherm laag: maak de accessoires voorzichtig schoon om deze laag niet te beschadigen (gebruik geen puntige voorwerpen of metalen sponsjes).

Tips:

- Mochten uw accessoires door contact met voedingsmiddelen (wortelen, sinaasappelen, enz.) verkleuren, wrijf de verkleurde delen dan in met een stukje keukenpapier met slaolie en maak het onderdeel vervolgens op de gebruikelijke manier schoon.
- Mengbeker (d): giet warm water met een paar druppels afwasmiddel in de blender. Sluit het deksel. Plaats het deksel op het apparaat en geef een paar impulsen. Verwijder de mengbeker van het apparaat, spoel hem af en laat hem drogen (op zijn kop).

OPBERGEN

- Berg het apparaat niet op in een vochtige omgeving.

WAT TE DOEN ALS UW APPARAAT NIET WERKT?

Als het apparaat niet werkt, controleer dan:

- of het apparaat goed is aangesloten.
- of de accessoires juist zijn aangebracht.
- of de veiligheidsskap (a5) is aangebracht en vergrendeld wanneer de aansluiting voor hoge snelheid (a4) niet in gebruik is.
- of de multifunctionele arm (a3) horizontaal is vergrendeld.

Het apparaat bevat een microprocessor die de werking ervan regelt en analyseert. Als het apparaat te zwaar wordt beladen, zal het automatisch worden stopgezet. Om het apparaat opnieuw te starten, zet u de schakelaar (a1) op “0” en verwijdert u een gedeelte van de ingrediënten. Laat het apparaat enkele minuten afkoelen. Daarna kunt u de gewenste snelheid selecteren om de bereiding te voltooien.

Werkt het apparaat nog steeds niet? Neem contact op met een erkend servicecentrum (zie de lijst in het serviceboekje).

WEGGOOIEN VAN HET APPARAAT EN HET VERPAKKINGSMATERIAAL



De verpakking bestaat uitsluitend uit voor het milieu ongevaarlijke materialen. U kunt ze dus conform de geldende recyclingvoorschriften weggooien. Win voor het weggooien van het apparaat zelf inlichtingen in bij de betreffende gemeentelijke dienst in uw woonplaats.

Wir danken Ihnen, dass Sie sich zum Kauf dieses Gerätes der Marke KRUPS entschlossen haben, das ausschließlich der Zubereitung von Speisen sowie dem haushaltsüblichen Gebrauch in geschlossenen Räumen dient.

BESCHREIBUNG

- | | |
|--|-------------------------------------|
| a Motorblock | b Rührschüsselset |
| a1 Elektronischer
Geschwindigkeitsregler | b1 Edelstahl-Rührschüssel |
| a2 Entriegelungstaste für den
Multifunktionskopf (a3) | b2 Deckel |
| a3 Multifunktionskopf | c Mixzubehör |
| a4 Schnellantrieb (Mixkrug / Entsafter
/ Zerkleinerer) | c1 Knethaken |
| a5 Schutzabdeckung | c2 Rührhaken |
| a6 Antrieb für das Mixzubehör
(Teighaken, Schneebesen,
Knethaken) | c3 Schneebesen |
| a7 Kabelfach | d Mixkrug (je nach Modell) |
| | d1 Dosierdeckel |
| | d2 Deckel |
| | d3 Dichtungsring des Deckels |
| | d4 Krug |
| | d5 Dichtungsring des Messers |
| | d6 Messer |

SICHERHEITSHINWEISE

Lesen Sie die Bedienungsanleitung vor der ersten Inbetriebnahme des Gerätes aufmerksam durch: Bei unsachgemäßem Gebrauch entgegen der Bedienungsanleitung übernimmt der Hersteller keine Haftung.

- Dieses Gerät ist nicht zur Handhabung durch Personen (einschließlich Kindern) mit eingeschränkten körperlichen, sensorischen oder geistigen Fähigkeiten oder durch Personen mit mangelnder Erfahrung bzw. mangelnden Kenntnissen vorgesehen, es sei denn mit Unterstützung und unter Beobachtung einer Person, die für ihre Sicherheit verantwortlich ist und die vorab Anweisungen zur Handhabung des Gerätes gegeben hat. Kinder müssen beaufsichtigt werden, um sicherzustellen, dass sie nicht mit dem Gerät spielen.
- Bitte stellen Sie sicher, dass die auf dem Gerät angegebene Netzspannung mit jener Ihrer Steckdose übereinstimmt. Bei fehlerhaftem Anschluss erlischt die Garantie.
- Das Gerät ist nur für den Gebrauch im häuslichen

- Innenbereich unter einer Höhenlage von 2000 m bestimmt.
- Oberflächen, die in Kontakt mit Lebensmittel gelangen, sollten vor dem ersten Gebrauch gereinigt werden. Bitte lesen Sie hierzu das Kapitel „Inbetriebnahme“ in dieser Anleitung. Außerdem sollten die Oberflächen nach jedem Gebrauch gereinigt werden. Bitte lesen Sie hierzu das Kapitel „Reinigung“. Bitte lesen Sie das Kapitel „Reinigung“, um mehr über die Wartung und Reinigung Ihres Geräts zu erfahren.
 - Das Gerät muss stets von der Stromversorgung getrennt werden, wenn es unbeaufsichtigt ist oder wenn Aufbau-, Abbau- oder Reinigungsmaßnahmen durchgeführt werden sollen.
 - Benutzen Sie das Gerät nicht, wenn es nicht richtig funktioniert oder wenn es beschädigt wurde. Wenden Sie sich in diesem Fall an eine autorisierte Kundendienstwerkstatt (siehe Liste im Serviceheft).
 - Alle Eingriffe, die über die Reinigung und die normale Pflege durch den Kunden hinausgehen, müssen von einer autorisierten Kundendienstwerkstatt ausgeführt werden (siehe Liste im Serviceheft).
 - Tauchen Sie das Gerät, das Stromkabel oder den Stecker nicht in Wasser oder sonstige Flüssigkeiten.
 - Lassen Sie das Stromkabel niemals in Reichweite von Kindern hängen und in die Nähe von oder in Berührung mit sich drehenden Geräteteilen, einer Wärmequelle oder einer scharfen Kante kommen.
 - Ziehen Sie nicht am Kabel, um den Netzstecker des Gerätes aus der Steckdose zu entfernen.
 - Wenn Stromkabel oder Stecker beschädigt sind, darf das Gerät keinesfalls verwendet werden. Aus Sicherheitsgründen dürfen diese Teile nur in einer autorisierten Kundendienstwerkstatt ausgetauscht werden (siehe Liste im Serviceheft).
 - Die Zubehörteile dürfen nicht in den Mikrowellenherd gegeben werden. Vorsicht im Umgang mit heißen Speisen.
 - Zu Ihrer Sicherheit sollten Sie nur Zubehör und Ersatzteile verwenden, die für Ihr Gerät bestimmt sind und bei einem autorisierten Kundendienst verkauft werden.

- Bitte beachten Sie: Unsachgemäße Benutzung des Geräts kann zu Personenschäden führen.
- Die Messer (d6) sind sehr scharf. Sie sollten deshalb mit Vorsicht behandelt werden, um Verletzungen beim Entleeren der Schüssel, beim Einsatz/Entfernen der Messer oder bei der Reinigung zu vermeiden.
- Die Rührschüssel (d) und den Entsafter (nach Modell) stets entfernen, bevor die Entriegelungstaste (a2) für den Multifunktionskopf (a3) betätigt werden kann.
- Nutzen Sie stets den Stopfer zum Befüllen des Einfüllstutzen, wenn Sie folgendes Zubehör gebrauchen: Fleischwolf, Gemüseschneider, Entsafter, Pasta-Zubehör und Coulis-Zubehör. Stecken Sie niemals Ihre Finger sowie Gabel, Löffel, Messer oder andere Gegenstände hinein (Zubehör entsprechend dem Modell).
- Berühren Sie niemals Bauteile in Bewegung berühren. Warten Sie stets ab, bis das Gerät vollständig still steht, bevor Sie Zubehörteile entfernen.
- Berühren Sie nicht den Schneebesen, den Knethaken oder den Mixer, wenn das Gerät in Betrieb ist.
- Lassen Sie lange Haare, Schals, Krawatten usw. nicht über das in Betrieb befindliche Gerät hängen.
- Führen Sie keine Gegenstände (Löffel, Spatel, ...) in die Einfüllstutzen der Deckel, Gefäße, Aufsätze oder des Trommellagers ein (Zubehör entsprechend dem Modell).
- Benutzen Sie die Rührschüssel (d1) nicht ohne Deckel (d2).
- Setzen Sie zu jeder Benutzung nur ein Zubehörteil ein.
- Füllen Sie niemals kochende Flüssigkeiten (über 80°C) in die Rührschüssel ein.
- Nutzen Sie nicht die Rührschüssel, wenn sie leer ist oder wenn nur feste Zutaten eingegeben sind.
- Benutzen Sie die Rührschüssel stets mit Deckel.
- Entfernen Sie niemals den Deckel, bevor das Gerät vollständig zum Stillstand gekommen ist.
- Zum Benutzen der Rührschüssel füllen Sie stets flüssige Zutaten vor festen ein.
- Nutzen Sie die Gefäße (b1, d4) nicht zur Aufbewahrung (zum Einfrieren, Kochen, Abkochen, ...).
- Nutzen Sie das Gerät nur zur Verarbeitung von

Lebensmitteln. Überschreiten Sie nicht die Kapazität der Schüssel bzw. die in der Bedienungsanleitung angegebene Höchstmenge, um ein Überlaufen zu vermeiden.

- Nutzen Sie das Gerät nicht, wenn das Filtersieb oder der Deckel des Entsafters beschädigt sind oder sichtbare Risse aufweisen (Zubehör entsprechend dem Modell)..
- Schalten Sie das Gerät ab und ziehen Sie den Netzstecker, bevor Sie Zubehörteile austauschen oder sich jenen Teilen nähern, die sich im Betrieb bewegen.
- Beachten Sie: Beim Einfüllen heißer Flüssigkeiten in die Küchenmaschine oder den Mixer können diese aus dem Gerät infolge von plötzlicher Dampfentwicklung auftreten.
- Es ist nicht für den Gebrauch in den folgenden Einsatzbereichen bestimmt und die Garantie ist nicht gültig für:
 - Personalküchen in Geschäften, Büros und anderen Arbeitsumgebungen;
 - landwirtschaftliche Betriebe;
 - Benutzung durch Gäste in Hotels, Motels und anderen Unterkünften;
 - pensionsähnliche Umgebungen.
- Bitte beachten Sie die Abbildungen sowie die Abschnitte „Anbringen des Zubehörs“ und „Abnehmen des Zubehörs“ zum Anbringen und Abnehmen des Gerätezubehörs.
- Bitte beachten Sie die Bedienungshinweise zur Geschwindigkeitskontrolle und Einsatzzeit jedes Zubehörs.

NUR FÜR EUROPÄISCHE MÄRKTE

- Für jedes Zubehör außer Schneebesens (c3) und Trommeln (g4, g5, g6): Das Gerät sollte nicht von Kindern benutzt werden. Halten Sie das Gerät und sein Netzkabel außer Reichweite von Kindern.
- Kinder dürfen nicht mit dem Gerät spielen
- Dieses Gerät kann von Personen mit eingeschränkten körperlichen, sensorischen oder geistigen Fähigkeiten oder Personen, denen es an Erfahrung und Kenntnis mangelt, benutzt werden, sofern sie beaufsichtigt werden oder in die sichere Benutzung des Gerätes unterwiesen wurden und die Gefahren verstehen.
- Der Schneebesens (c3), Schneidetrommeln (g5 und g4)

und Reibekuchentrommel (g6) dürfen von Kindern ab 8 Jahren benutzt zu werden, sofern sie beaufsichtigt werden oder in die sichere Benutzung des Gerätes unterwiesen wurden und die Gefahren verstehen. Die Reinigung und vom Benutzer auszuführende Wartungsarbeiten dürfen nicht von Kindern ausgeführt werden; es sei denn, sie sind älter als acht Jahre und werden von einem Erwachsenen beaufsichtigt. Halten Sie das Gerät und sein Netzkabel außer Reichweite von Kindern unter acht Jahren (Zubehör entsprechend dem Modell).

Denken Sie an den Schutz der Umwelt!



① Ihr Gerät enthält wertvolle Rohstoffe, die wieder verwertet oder recycelt werden können.

➔ Geben Sie Ihr Gerät deshalb bitte bei einer Sammelstelle Ihrer Stadt oder Gemeinde ab.

INBETRIEBNAHME

- Bevor Sie das Gerät das erste Mal benutzen, spülen Sie alle Zubehörteile und trocknen sie ab.
- Stellen Sie das Gerät auf eine gerade, saubere und trockene Fläche; stellen Sie sicher, dass der Geschwindigkeitsregler (a1) auf „0“ gestellt ist, dann schließen Sie das Gerät an die Steckdose an.
- Sie haben mehrere Betriebsarten zur Auswahl:
 - **Intervallbetrieb (Pulse):** Stellen Sie den Geschwindigkeitsregler (a1) auf „Pulse“. Der Intervallbetrieb ermöglicht bei manchen Zubereitungen eine bessere Kontrolle.
 - **Dauerbetrieb:** Stellen Sie den Geschwindigkeitsregler (a1) je nach Art der Zubereitung auf die gewünschte Position von „1“ bis „Max“. Sie können die Rührstufe auch während der Zubereitung ändern.
- Zum Anhalten des Gerätes stellen Sie den Geschwindigkeitsregler (a1) zurück auf Position „0“.
- **Wichtig: Das Gerät kann nur dann in Betrieb genommen werden, wenn die Schutzabdeckung (a5) und der Multifunktionskopf (a3) verriegelt sind. Wenn Sie die Schutzabdeckung (a5) und/oder den Multifunktionskopf (a3) während des Betriebs entriegeln, schaltet sich das Gerät sofort aus. Dann müssen Sie die Schutzabdeckung und/oder den Multifunktionskopf wieder verriegeln, den Geschwindigkeitsregler (a1) wieder auf „0“ stellen und das Gerät wie gewohnt in Betrieb nehmen und die gewünschte Rührstufe einstellen.**
- Ihre Küchenmaschine ist mit einem Mikroprozessor ausgestattet, der die Betriebsleistung steuert und analysiert. **Bei zu schwerem Inhalt schaltet sich das Gerät von alleine aus.** Um das Gerät wieder in Betrieb zu nehmen, müssen Sie den Geschwindigkeitsregler (a1) wieder auf „0“ stellen und einen Teil der Zutaten entnehmen. Lassen Sie das Gerät einige Minuten ruhen. Stellen Sie dann wieder die gewünschte Rührstufe ein, um Ihre Zubereitung zu Ende zu bringen.

Die Nummerierung der Absätze entspricht der Nummerierung der eingerahmten Abbildungen.

1 - MIXEN/ KNETEN/ SCHLAGEN / EMULGIEREN/ VERQUIRLEN

- Je nach Art der Zutaten können in der Edelstahl-Rührschüssel (b1) samt Deckel (b2) bis zu 1,2 kg Teig zubereitet werden.

VERWENDETES ZUBEHÖR:

- Edelstahl-Rührschüssel (b1).
- Deckel (b2)
- Kneithaken (c1) oder Rührhaken (c2) oder Schneebeesen (c3)

1.1 - ANBRINGEN DES ZUBEHÖRS

- Drücken Sie die Taste (a2) zum Entriegeln des Multifunktionskopfes (a3) und heben Sie diesen bis zum Anschlag an. **Fig. 1 und 2.**
- Setzen Sie das gewünschte Zubehör (c1, c2 oder c3) auf den Antrieb für das Mixzubehör (a6), drücken Sie es an und drehen Sie es eine Vierteldrehung gegen den Uhrzeigersinn, um es in der Aufnahme zu arretieren. **Fig. 3 und 4.**
- Verriegeln Sie die Edelstahl-Rührschüssel (b1) (im Uhrzeigersinn) auf dem Gerät und geben Sie die Zutaten hinein.
Anmerkung: Der Deckel muss nicht unbedingt verwendet werden. Er dient jedoch als Spritzschutz.
- Klappen Sie den Multifunktionskopf (a3) in die waagrechte Position zurück: Drücken Sie dabei die Entriegelungstaste (a2) und senken Sie den Multifunktionskopf (a3) manuell ab, bis er einrastet (die Entriegelungstaste (a2) springt in ihre Ausgangsposition zurück). **Fig. 5.1.**
- Vergewissern Sie sich, dass die Schutzabdeckung (a5) gut auf dem Schnellantrieb (a4) verriegelt ist (im Uhrzeigersinn). **Fig. 5.2.**

1.2 - INBETRIEBSETZUNG

- Schalten Sie das Gerät ein, indem Sie den Geschwindigkeitsregler (a1) je nach Rezept auf die gewünschte Rührstufe stellen.
- Das Gerät setzt sich sodann in Betrieb.
- Über die Deckelöffnung (b2) können Sie während der Zubereitung weitere Zutaten beimengen.
- Zum Anhalten des Gerätes stellen Sie den Geschwindigkeitsregler (a1) zurück auf Position „0“.

Tipps:

- Kneten
 - Verwenden Sie den Kneithaken (c1) **auf Rührstufe „1“**.
 - Sie können bis zu 500g Mehl kneten (Bsp.: Weißbrot, Vollkornbrot, Mürbeteig, ...).
 - Maximale Betriebszeit: 15 min.
- Mixen
 - Verwenden Sie den Rührhaken (c2) **auf Rührstufe „1“ bis „Max“**.
 - Sie können leichte Teige bis zu einem Gewicht von 1,2 kg zubereiten (z.B., Biskuit, ...).

- **Verwenden Sie den Rührhaken (c2) nie zum Kneten von schweren Teigen.**
- Maximale Betriebszeit: 15 min.
- Schlagen / Emulgieren / Verquirlen
- Verwenden Sie den Schneebesen (c3) **auf Rührstufe „1“ bis „Max“.**
- Er eignet sich für folgende Zubereitungen: Mayonnaise, Aioli, Saucen, Eischnee (bis zu 8 Eiweiße), Schlagsahne (bis zu 500 ml)...
- **Verwenden Sie den Schneebesen (c3) weder zum Kneten von schweren Teigen noch zum Mixen von leichten Teigen.**
- Maximale Betriebszeit: 10 min.

1.3 - ABNEHMEN DES ZUBEHÖRS

- **Warten Sie bis das Gerät vollkommen stillsteht.**
- Drücken Sie die Taste (a2) zum Entriegeln des Multifunktionskopfes (a3) und heben Sie diesen an. **Fig. 1 und 2.**
- Entriegeln Sie das Mixzubehör (c1), (c2) oder (c3) vom Multifunktionskopf (a3) durch Andrücken des Zubehörs in Richtung des Kopfes und durch Ausführen einer Vierteldrehung im Uhrzeigersinn.
- Entfernen Sie die Edelstahl-Rührschüssel (b1).

2 - GLATT RÜHREN/MISCHEN/FEIN MIXEN (JE NACH MODELL)

- Je nach Art der Zutaten können im Mixkrug (d) bis zu 1,25 l dickflüssige Zubereitungen und 1 l flüssige Zubereitungen gemixt werden.

VERWENDETES ZUBEHÖR:

- Mixkrug (d)

2.1 - ANBRINGEN DES ZUBEHÖRS

- Klappen Sie den Multifunktionskopf (a3) in die waagrechte Position: Drücken Sie dabei die Entriegelungstaste (a2) und senken Sie den Multifunktionskopf (a3) manuell ab, bis er einrastet (die Entriegelungstaste (a2) springt in ihre Ausgangsposition zurück).
- Entriegeln Sie die Schutzabdeckung (a5) des Schnellantriebs (a4) durch Drehen gegen den Uhrzeigersinn und nehmen Sie sie ab. **Fig. 6.**
- Vergewissern Sie sich, dass der Geschwindigkeitsschalter auf der Position „0“ steht.
- Setzen Sie den Dichtungsring des Messers (d5) auf das Messer (d6) und schrauben Sie ihn mit einer 90°-Drehung im Uhrzeigersinn an den Mixkrug (d4) (der Mixkrug muss aufrecht stehen). **Fig. 7a.**
- Verriegeln Sie den Mixkrug (d) durch Drehen im Uhrzeigersinn auf den Schnellantrieb (a4). **Fig. 7c.**
- Geben Sie die Zutaten in den Mixkrug und verriegeln Sie den Deckel (d2) samt Dosierdeckel (d1) durch Drehen gegen den Uhrzeigersinn.

2.2 - INBETRIEBSETZUNG

- Schalten Sie das Gerät ein, indem Sie den Geschwindigkeitsregler (a1) je nach Rezept auf die gewünschte Rührstufe stellen.
Für eine bessere Kontrolle des Mixvorganges und eine gleichmäßigere Zubereitung verwenden Sie die „Pulse“-Funktion.
Über die Öffnung des Dosierdeckels (d1) können Sie während der Zubereitung weitere Zutaten beimengen.

- Zum Anhalten des Gerätes stellen Sie den Geschwindigkeitsregler (a1) zurück auf Position „0“.

Tipps:

- Sie können Folgendes zubereiten:
 - fein gemixte Gemüsesuppen, Cremesuppen, Kompott, Milchshakes und Cocktails.
 - leichte Teigmassen (Teig für Crêpes, Krapfen, ...)
 - Wenn die Zutaten beim Mixen an der Wand des Mixkrugs festkleben, schalten Sie das Gerät aus, nehmen Sie den Mixkrug ab, lassen Sie die Zutaten mit einem Spatel auf die Messer fallen und setzen Sie dann Ihren Mixkrug wieder auf, um mit dem Mixen fortzufahren.
- Füllen Sie niemals kochende Flüssigkeiten in den Mixkrug.
- Verwenden Sie den Mixkrug nicht leer oder mit harten und/oder trockenen Zutaten (Zucker,...).
- Benutzen Sie den Mixkrug stets mit seinem Deckel.
- Der Deckel darf nicht abgenommen werden, solange das Gerät nicht vollkommen stillsteht.
- Füllen Sie immer zuerst die flüssigen und dann die festen Zutaten in den Mixkrug.
- Maximale Betriebszeit: 2 min.

2.3 - ABNEHMEN DES ZUBEHÖRS

- Warten Sie bis das Gerät vollkommen stillsteht und entfernen Sie dann den Mixkrug durch Drehen gegen den Uhrzeigersinn, dann verriegeln Sie die Schutzabdeckung (a5) wieder auf dem Schnellantrieb (a4) (im Uhrzeigersinn).

3 - SEHR FEINES HACKEN KLEINER MENGEN (JE NACH MODELL)

VERWENDETES ZUBEHÖR:

- Zerkleinerer fertig zusammengesetzt.
- Mit dem Zerkleinerer können Sie:
 - folgende Zutaten im Intervallbetrieb in Sekundenschnelle hacken: getrocknete Aprikosen und Feigen,...
 - max. Menge / Zeit: 100g / 5s
- Dieser Zerkleinerer eignet sich nicht für harte Zutaten, wie etwa Kaffeebohnen.

4 - EINSTELLEN DER GEWÜNSCHTEN KABELLÄNGE

- Für einen bequemerem Betrieb und eine einfachere Aufbewahrung des Gerätes kann die Kabellänge reduziert werden. Schieben Sie dazu das Stromkabel einfach durch das auf der Rückseite befindliche Kabelfach (a7) ins Innere des Motorblocks (a).

REINIGUNG

- Ziehen Sie den Stecker des Gerätes aus der Steckdose.
- Tauchen Sie den Motorblock (a) nie ins Wasser und halten Sie ihn nicht unter fließendes Wasser. Wischen Sie ihn mit einem trockenen oder leicht angefeuchteten Tuch ab.
- Für eine einfachere Reinigung spülen Sie die Zubehörteile unmittelbar nach deren Verwendung ab. **Gehen Sie mit allen Klingen vorsichtig um; es besteht Verletzungsgefahr.**

- Waschen, spülen und trocknen Sie die Zubehörteile ab: Sie sind allesamt spülmaschinengeeignet.

Achtung:

- Das Backwarenzubehör besitzt eine Schutzbeschichtung: Achten Sie darauf, diese Beschichtung beim Reinigen nicht zu beschädigen (verwenden Sie keine scharfen Klingen oder Metallschwämme).

Tricks:

- Bei Verfärbungen der Zubehörteile durch Nahrungsmittel (Karotten, Orangen,...) reiben Sie die Teile mit einem mit Speiseöl getränktem Tuch ab und reinigen Sie sie anschließend wie üblich.
- Mixkrug (d): Gießen Sie heißes Wasser mit ein paar Tropfen Spülmittel in den Mixkrug. Schließen Sie den Deckel. Setzen Sie ihn auf das Gerät und schalten Sie es mehrmals auf Intervallbetrieb. Nach Abnehmen des Mixkruges spülen Sie ihn unter fließendem Wasser ab, und lassen Sie ihn trocknen (auf den Kopf gestellt).

AUFBEWAHRUNG

- Bewahren Sie das Gerät nicht an einem feuchten Ort auf.

WAS TUN, WENN IHR GERÄT NICHT FUNKTIONIERT?

Wenn Ihr Gerät nicht funktioniert, prüfen Sie:

- den ordnungsgemäßen Anschluss des Gerätes.
- die Verriegelung jedes einzelnen Zubehörs.
- das Vorhandensein und die Verriegelung der Schutzabdeckung (a5), wenn der Schnellantrieb (a4) nicht in Verwendung ist.
- die Verriegelung des Multifunktionskopfes (a3) in der waagrechten Position.

Ihre Küchenmaschine ist mit einem Mikroprozessor ausgestattet, der die Betriebsleistung steuert und analysiert. Bei zu schwerem Inhalt schaltet sich das Gerät von alleine aus. Um das Gerät wieder in Betrieb zu nehmen, müssen Sie den Geschwindigkeitsregler (a1) wieder auf „0“ stellen und einen Teil der Zutaten entnehmen. Lassen Sie das Gerät einige Minuten ruhen. Stellen Sie dann wieder die gewünschte Rührstufe ein, um Ihre Zubereitung zu Ende zu bringen.

Ihr Gerät funktioniert immer noch nicht? Wenden Sie sich an eine autorisierte Kundendienstwerkstatt (siehe Liste im Serviceheft).

ENTSORGUNG DES GERÄTES UND DER VERPACKUNGSMATERIALIEN



Die Verpackung besteht ausschließlich aus umweltfreundlichen Materialien, die nach den gültigen Recycling-Bestimmungen entsorgt werden können. Für die Entsorgung des Gerätes selbst informieren Sie sich bitte bei den zuständigen Stellen Ihrer Gemeinde.

Vi ringraziamo per aver scelto un apparecchio della gamma KRUPS, progettato esclusivamente per la preparazione di alimenti in ambiente domestico all'interno della vostra abitazione.

DESCRIZIONE

- | | |
|---|--|
| a Blocco motore | b2 Coperchio |
| a1 Regolatore di velocità | c Accessori mescolatori |
| a2 Pulsante di sblocco della testa multifunzione (a3) | c1 Impastatore |
| a3 Testa multifunzione | c2 Miscelatore |
| a4 Attacco rapido (vaso frullatore/centrifuga/frantumatore) | c3 Frusta a filo |
| a5 Tappo di sicurezza | d Vaso frullatore (a seconda del modello) |
| a6 Attacco accessori mescolatori (impastatore, frusta a filo, miscelatore) | d1 Tappo dosatore |
| a7 Avvolgicavo | d2 Coperchio |
| b Gruppo contenitore | d3 Guarnizione di chiusura del coperchio |
| b1 Contenitore inox | d4 Vaso |
| | d5 Guarnizione di chiusura della lama |
| | d6 Lama |

CONSIGLI DI SICUREZZA

Leggere attentamente le istruzioni d'uso prima di utilizzare l'apparecchio per la prima volta: un utilizzo non conforme alle norme d'uso prescritte solleva il produttore da qualsiasi responsabilità.

- Questo apparecchio non è destinato all'uso da parte di persone (bambini inclusi) le cui abilità fisiche, sensoriali o mentali risultino ridotte o che siano prive dell'esperienza e delle conoscenze necessarie, fatto salvo il caso in cui una persona responsabile della loro sicurezza provveda alla loro sorveglianza o le abbia precedentemente istruite sulle modalità d'uso dell'apparecchio. Sorvegliare i bambini per evitare che giochino con l'apparecchio.
- Verificare che la tensione di alimentazione dell'apparecchio corrisponda a quella dell'impianto elettrico. Eventuali errori di collegamento annullano la garanzia.
- Questo apparecchio è destinato all'uso domestico in interni ed esclusivamente a un'altitudine inferiore a 2000 m.
- Pulire le superfici a contatto con gli alimenti prima dell'uso, facendo riferimento alla sezione "Prima del primo utilizzo",

e dopo ogni uso, facendo riferimento alla sezione “Pulizia”. Per la manutenzione e la pulizia dell'apparecchio fare riferimento alla sezione “Pulizia”.

- Scollegare sempre l'apparecchio dalla presa elettrica se incustodito e prima di qualsiasi operazione di montaggio, smontaggio o pulizia.
- Non utilizzare l'apparecchio nel caso non funzioni correttamente o sia stato danneggiato. In tal caso è opportuno rivolgersi a un centro assistenza autorizzato (vedere l'elenco nel libretto).
- Eventuali interventi diversi dalla pulizia e dalle normali operazioni di manutenzione effettuate dal cliente devono essere svolti presso un centro assistenza autorizzato (vedere l'elenco nel libretto).
- Non immergere mai l'apparecchio, il cavo di alimentazione o la spina elettrica in acqua o in altro liquido.
- Non lasciare pendere il cavo di alimentazione a portata di mano dei bambini; non lasciarlo vicino o a contatto con le parti calde dell'apparecchio, né vicino a una fonte di calore o a uno spigolo vivo.
- Non tirare il cavo per scollegare l'apparecchio dalla presa di corrente.
- Se il cavo di alimentazione o la spina risultano danneggiati, non utilizzare l'apparecchio. Per evitare ogni possibile pericolo, fare sostituire cavo e spina presso un centro assistenza autorizzato (vedere l'elenco nel libretto).
- Non utilizzare mai gli accessori nel microonde.
- Al fine di garantire la sicurezza, utilizzare esclusivamente accessori e ricambi adatti all'apparecchio, venduti presso centri assistenza autorizzati.
- Attenzione: l'uso errato dell'apparecchio può causare ferite.
- Le lame (d6) sono molto affilate: maneggiare con cautela per evitare ferite svuotando il recipiente, montando/smontando le lame dall'apparecchio o durante le operazioni di pulizia.
- Rimuovere sempre il recipiente (d) o lo spremiagrumi (a seconda del modello) prima di attivare il tasto di rilascio (a2) della testa multifunzione (a3).
- Durante l'uso dei seguenti accessori: testa tritacarne, affetta-verdure, spremiagrumi, kit pasta fresca o kit coulis,

utilizzare sempre lo spingitore per guidare gli alimenti nel condotto di alimentazione. Non usare mai le dita o utensili da cucina come forchette, coltelli o cucchiari (accessori variabili a seconda del modello).

- Non toccare le parti in movimento e attendere sempre che l'apparecchio sia completamente fermo prima di rimuovere gli accessori.
- Non toccare le fruste a palla, l'impastatore o il mixer mentre l'apparecchio è in funzione.
- Legare i capelli lunghi ed evitare di indossare sciarpe, cravatte, ecc. in prossimità dell'apparecchio in funzionamento.
- Non introdurre mai utensil (cucchiari, spatole) nei condotti di alimentazione dei coperchi, sui vassoi o nel tamburo (accessori variabili a seconda del modello).
- Non azionare l'apparecchio (d1) senza il coperchio inserito (d2).
- Utilizzare un accessorio per volta.
- Non riempire il recipiente di miscelazione con liquidi bollenti (above 80°C, 176°F).
- Non utilizzare il recipiente di miscelazione a vuoto o con solo ingredienti solidi.
- Utilizzare sempre il recipiente di miscelazione con il suo coperchio.
- Non rimuovere mai il coperchio finché l'apparecchio non è completamente arrestato.
- Utilizzando il recipiente di miscelazione, inserire sempre gli ingredienti liquidi prima di quelli solidi.
- Non utilizzare i recipienti (b1, d4) come contenitori generici (per surgelamento, cottura, sterilizzazione...).
- Utilizzare l'apparecchio esclusivamente con alimenti. Per evitare il surriscaldamento, non superare il livello massimo di alimenti consentito nel recipiente di miscelazione come indicato nel manuale di istruzioni.
- Non utilizzare l'apparecchio se il tamburo girevole o il coperchio di protezione dello spremiagrumi presentano danni o crepe (accessori variabili a seconda del modello).
- Fermare l'apparecchio e scollegarlo dall'alimentazione prima di cambiare gli accessori o di avvicinarsi a quelle

parti che, durante il funzionamento, sono mobili.

- Prestare attenzione versando liquidi troppo caldi nell'apparecchio, poiché il vapore improvviso potrebbe causare il rilascio improvviso degli accessori.
- Non deve essere utilizzato nelle seguenti applicazioni, pena l'annullamento della garanzia:
 - cucine riservate al personale di negozi, uffici o altri ambienti professionali;
 - case coloniche;
 - stanze di alberghi, motel e altri edifici residenziali;
 - camere in affitto e altri ambienti analoghi.
- Fare riferimento ai diversi schemi e ai paragrafi “Montaggio accessori” e “Rimozione accessori” per il montaggio e la rimozione degli accessori dall'apparecchio.
- Fare riferimento alle istruzioni per il controllo della velocità e il tempo di utilizzo per ciascun accessorio.

SOLO PER I MERCATI EUROPEI

- Per tutti gli accessori ad eccezione dei frustini (c3) e delle grattugie (g4, g5, g6). L'apparecchio non deve essere utilizzato dai bambini. Tenere l'apparecchio e il cavo lontano dalla portata dei bambini.
- I bambini non devono giocare con l'apparecchio.
- Questo apparecchio può essere usato da persone le cui capacità fisiche, sensoriali o mentali sono ridotte o da persone prive di esperienza o conoscenza, solo se supervisionate o istruite sulle modalità d'uso dell'apparecchio in modo sicuro e consapevoli dei rischi correlati.
- La frusta a palla (c3), i tamburi per grattugiare (g5 e g4) e il tamburo per reibekuchen (g6) possono essere usati da bambini di età superiore a 8 anni, solo se supervisionati o istruiti sull'uso in sicurezza dell'apparecchio e se comprendono i rischi correlati. Le operazioni di pulizia e manutenzione ordinaria possono essere effettuate da bambini solo se di età superiore a 8 anni e supervisionati. Tenere l'apparecchio e il cavo di alimentazione fuori dalla portata dei bambini di età inferiore a 8 anni (accessori variabili a seconda del modello).

Contribuiamo alla salvaguardia dell'ambiente!



- ① Questo apparecchio è composto da diversi materiali che possono essere smaltiti o riciclati.
- Per il suo smaltimento portarlo in un centro per la raccolta differenziata.

AVVIAMENTO

- Al primo utilizzo, lavare tutti i pezzi degli accessori con acqua e detersivo per piatti. Sciacquare e asciugare.
- Posizionare l'apparecchio su una superficie piana, pulita e asciutta; controllare che il regolatore di velocità (a1) sia in posizione "0", quindi collegare l'apparecchio.
- Per avviare l'apparecchio, vi sono diverse possibilità:
 - **Funzionamento intermittente ("Pulse"):** ruotare il regolatore di velocità (a1) sulla posizione "Pulse" per un funzionamento a intermittenza.
 - **Funzionamento continuo:** ruotare il regolatore di velocità (a1) sulla posizione desiderata da "1" a "max", a seconda della preparazione. È possibile passare da una velocità all'altra durante la preparazione.
- Per arrestare l'apparecchio, riportare il regolatore (a1) sullo "0".
- **Importante: L'apparecchio può essere avviato solo se il tappo (a5) e la testa (a3) sono correttamente inseriti. Nel caso il tappo (a5) e/o la testa (a3) si spostassero o allentassero improvvisamente durante il funzionamento, l'apparecchio si arresterà automaticamente. Fissare in posizione il tappo e/o la testa, portare il regolatore di velocità (a1) sulla posizione "0", poi avviare normalmente l'apparecchio selezionando la velocità desiderata.**
- L'apparecchio è dotato di un microprocessore che controlla e analizza la potenza di funzionamento. **In caso di sovraccarico, l'apparecchio si arresta automaticamente.** Per rimettere in funzione l'apparecchio, ruotare il regolatore (a1) in posizione "0" e togliere una parte degli ingredienti. Lasciar riposare l'apparecchio per alcuni minuti. È quindi possibile selezionare la velocità desiderata per terminare la preparazione.

La numerazione dei paragrafi corrisponde a quella degli schemi.

1 - AMALGAMARE/IMPASTARE/SBATTERE/EMULSIONARE/MONTARE

- A seconda della natura degli alimenti, il contenitore inox (b1) e il suo coperchio (b2) permettono di lavorare fino a 1,2 kg di pasta.

ACCESSORI UTILIZZATI:

- contenitore inox (b1)
- coperchio (b2)
- impastatore (c1) o miscelatore (c2) o frusta a filo (c3)

1.1 - MONTAGGIO DEGLI ACCESSORI

- Premere il pulsante (a2) per sbloccare la testa multifunzione (a3) e aprirla completamente. **Fig. 1 e 2.**
- Inserire il coperchio sul recipiente.
- Inserire l'accessorio desiderato (c1, c2 o c3) sull'attacco (a6), premere e ruotare di un quarto di giro in senso antiorario per fissare l'accessorio nel suo alloggiamento. **Fig. 3 e 4.**
- Fissare il contenitore inox (b1) (senso orario) sull'apparecchio e versare gli ingredienti. **Attenzione:** l'utilizzo del coperchio non è obbligatorio, ma permette di evitare eventuali schizzi o spruzzi.
- Riportare la testa multifunzione (a3) in posizione orizzontale: premere il pulsante (a2) e abbassare manualmente la testa multifunzione (a3) fino all'arresto (il pulsante (a2) torna nella posizione di partenza). **Fig. 5.1.**
- Accertarsi che il tappo (a5) sia fissato correttamente (senso orario) sull'attacco rapido (a4). **Fig. 5.2.**

1.2 - ACCENSIONE

- Avviare ruotando il regolatore di velocità (a1) sulla posizione desiderata, a seconda della ricetta.
- L'apparecchio entrerà immediatamente in funzione.
- Durante la preparazione, è possibile aggiungere degli alimenti attraverso l'apertura del coperchio (b2).
- Per arrestare l'apparecchio, riportare il regolatore (a1) sullo "0"

Consigli utili:

- Impastare
 - Utilizzare l'accessorio impastatore (c1) **alla velocità "1"**.
 - È possibile impastare fino a 500 g di farina (es.: pane bianco, pane ai cereali, pasta brisée, pasta frolla...).
 - Tempo massimo di funzionamento: 15 min.
- Amalgamare
 - Utilizzare il miscelatore (c2) **dalla velocità "1" alla velocità "max"**.
 - È possibile amalgamare fino a 1,2 kg di pasta leggera (torta paradiso, biscotti...).
 - **Non utilizzare mai il miscelatore (c2) per impasti pesanti.**
 - Tempo massimo di funzionamento: 15 min.
- Sbattere/emulsionare/montare
 - Utilizzare la frusta a filo (c3) **dalla velocità "1" alla velocità "max"**.
 - È possibile preparare: maionese, aioli, salse, albumi a neve (fino a 8 albumi d'uovo), panna montata (fino a 500 ml)...
 - **Non utilizzare mai la frusta a filo (c3) per impastare paste pesanti o per mescolare paste leggere.**
 - Tempo massimo di funzionamento: 10 min.

1.3 - SMONTAGGIO DEGLI ACCESSORI

- **Attendere l'arresto completo dell'apparecchio.**
- Con il pulsante (a2), sbloccare la testa multifunzione (a3) e aprirla completamente.
- Sbloccare l'accessorio (c1), (c2) o (c3) dalla testa multifunzione spingendolo verso la testa e facendogli effettuare un quarto di giro in senso orario.
- Estrarre il contenitore inox.

2 - OMOGENEIZZARE/MESCOLARE/FRULLARE (A SECONDO DEL MODELLO)

- A seconda della natura degli alimenti, il vaso frullatore (d) permette di preparare fino a 1,25 L di composti spessi e 1 L di composti liquidi.

ACCESSORI UTILIZZATI:

- vaso frullatore (d).

2.1 - MONTAGGIO DEGLI ACCESSORI

- Riportare la testa multifunzione (a3) in posizione orizzontale: premere il pulsante (a2) e abbassare manualmente la testa multifunzione (a3) fino all'arresto (il pulsante (a2) torna nella posizione di partenza).
- Sbloccare il tappo di sicurezza (a5) dell'attacco rapido (a4) ruotando in senso antiorario, poi rimuoverlo. **Fig. 6.**
- Assicurarsi che il variatore di velocità sia posizionato su "0".
- Assemblare il corpo lame (d6) con la guarnizione (d5) e fissarli con un quarto di giro sul recipiente (d4) in senso orario (il recipiente deve trovarsi in verticale). **Fig. 7a.**
- Bloccare il vaso frullatore (d) sull'attacco (a4) ruotandolo in senso orario. **Fig. 7c.**
- Versare gli alimenti nel vaso frullatore, quindi bloccare il coperchio (d2) munito di tappo dosatore (d1) ruotando in senso antiorario.

2.2 - ACCENSIONE

- Avviare ruotando il regolatore di velocità (a1) sulla posizione desiderata, a seconda della ricetta.
Per frullare e omogeneizzare al meglio la preparazione, selezionare la modalità "Pulse". In corso di preparazione è possibile aggiungere degli alimenti attraverso l'apertura del tappo dosatore (d1).
- Per arrestare l'apparecchio, riportare il regolatore (a1) sullo "0".

Consigli utili:

- È possibile preparare:
 - minestre frullate finemente, vellutate, composte, frappé, cocktail;
 - paste leggere (crêpe, frittelle, clafoutis, sformati...).
 - Durante l'utilizzo, se gli ingredienti rimangono attaccati alle pareti del recipiente, spegnere l'apparecchio, togliere il recipiente e rimuovere i residui aiutandosi con una spatola facendoli ricadere all'interno del recipiente; poi, richiudere il coperchio e proseguire con l'utilizzo.
- Non riempire mai il vaso frullatore con del liquido bollente.
- Non utilizzare il recipiente a vuoto o con ingredienti duri e/o secchi (zucchero etc...).
- Utilizzare sempre il vaso frullatore con il coperchio.
- Non rimuovere mai il coperchio prima dell'arresto completo dell'apparecchio.
- Versare sempre gli ingredienti liquidi per primi nel vaso frullatore e poi aggiungere gli ingredienti solidi.
- Tempo massimo di funzionamento: 2 min.

2.3 - SMONTAGGIO DELL'ACCESSORIO

- Prima di estrarre il vaso frullatore, attendere che l'apparecchio si arresti completamente, quindi sbloccarlo in senso antiorario e reinserire il tappo (a5) bloccandolo sull'attacco (a4) (senso orario).

3 - TRITARE MOLTO FINEMENTE PICCOLE QUANTITÀ (A SECONDA DEL MODELLO)

ACCESSORI UTILIZZATI:

- frantumatore assemblato.
- Con il frantumatore è possibile:
 - in modalità “Pulse”, tritare in pochi secondi fichi secchi, albicocche secche...
Quantità/tempo massimo: 100 g / 5 secondi
- Questo frantumatore non prevede la macinatura di prodotti duri come i chicchi di caffè.

4 - LUNGHEZZA DEL CAVO

- Per un utilizzo più agevole o al momento di riporre l'apparecchio, è possibile ridurre la lunghezza del cavo spingendolo all'interno del blocco motore (a) attraverso l'apertura situata nel retro (a7).

PULIZIA

- Scollegare l'apparecchio.
- Non immergere né mettere il blocco motore (a) sotto l'acqua corrente. Pulirlo con un panno asciutto o leggermente umido.
- Per una pulizia più agevole, sciacquare velocemente gli accessori dopo ogni utilizzo. Smontare completamente la testa tritacarne. **Le lame possono essere particolarmente taglienti: maneggiarle con cura.**
- Lavare, risciacquare e asciugare gli accessori lavabili in lavastoviglie.

Attenzione:

- Gli accessori da pasticceria sono dotati di un rivestimento protettivo: assicurarsi di non danneggiarlo durante le operazioni di pulizia (non utilizzare lame appuntite o spugne metalliche).

I nostri consigli:

- Nel caso in cui gli accessori si colorassero con gli alimenti (carote, arance...), strofinarli con un panno imbevuto di olio da cucina, quindi lavarli normalmente.
- Vaso frullatore (d): versare acqua calda e alcune gocce di detersivo per piatti nel vaso frullatore. Chiudere il coperchio. Posizionarlo sull'apparecchio e premere più volte il pulsante “Pulse”. Una volta rimosso, sciacquare il contenitore con acqua corrente e lasciare asciugare (contenitore capovolto).

COME RIPORRE L'APPARECCHIO

- Evitare di riporre l'apparecchio in un ambiente umido.

SE L'APPARECCHIO NON FUNZIONA

Se l'apparecchio non funziona, verificare:

- che l'apparecchio sia collegato;
- che ogni accessorio sia ben fissato in sede;
- che il tappo di sicurezza (a5) sia ben fissato in sede quando l'attacco rapido (a4) non viene utilizzato;
- il blocco orizzontale della testa multifunzione (a3).

L'apparecchio è dotato di un microprocessore che controlla e analizza la potenza di funzionamento. In caso di sovraccarico, l'apparecchio si arresta automaticamente. Per rimettere in funzione l'apparecchio, ruotare il regolatore (a1) in posizione "0" e togliere una parte degli ingredienti. Lasciar riposare l'apparecchio per alcuni minuti. È quindi possibile selezionare la velocità desiderata per terminare la preparazione.

L'apparecchio continua a non funzionare? Rivolgersi a un centro assistenza autorizzato (vedere l'elenco nel libretto).

ELIMINAZIONE DEI MATERIALI DI IMBALLAGGIO E DELL'APPARECCHIO



L'imballaggio comprende esclusivamente materiali non nocivi per l'ambiente che possono essere smaltiti in conformità alle vigenti norme in materia di riciclaggio.

Per lo smaltimento dell'apparecchio, rivolgersi al servizio competente della propria zona.

Le agradecemos que haya seleccionado un aparato de la gama KRUPS diseñado exclusivamente para la preparación de alimentos, para uso doméstico en el interior del hogar.

DESCRIPCIÓN

- | | |
|--|--|
| a Bloque motor | b1 Vaso de acero inoxidable |
| a1 Regulador electrónico de la velocidad | b2 Tapa |
| a2 Botón de desbloqueo del cabezal multifunción (a3) | c Accesorios mezcladores |
| a3 Cabezal multifunción | c1 Amasador |
| a4 Salida rápida (vaso mezclador / licuadora / molinillo) | c2 Batidor |
| a5 Tapa de seguridad | c3 Varilla de múltiples aspas |
| a6 Terminal para los accesorios mezcladores (amasador, varilla de múltiples aspas, batidor) | d Vaso mezclador (según modelo) |
| a7 Almacenamiento para el cable | d1 Tapón dosificador |
| b Conjunto del vaso | d2 Tapa |
| | d3 Junta de estanqueidad de la tapa |
| | d4 Vaso |
| | d5 Junta de estanqueidad de la cuchilla |
| | d6 Cuchilla |

CONSEJOS DE SEGURIDAD

Lea detenidamente las instrucciones de uso antes de utilizar el aparato por primera vez y consérvelas: un uso no conforme con las instrucciones eximirá al fabricante de cualquier responsabilidad.

- Este aparato no está diseñado para que lo utilicen personas (incluyendo niños) con alguna discapacidad física, sensorial o mental, o con falta de experiencia y conocimientos, a no ser que sean supervisadas, o que la persona responsable de su seguridad les haya proporcionado instrucciones sobre el funcionamiento del aparato. No permita que los niños jueguen con el aparato.
- Compruebe que la tensión de alimentación del aparato coincida con la tensión de su red eléctrica. Cualquier conexión incorrecta anula la garantía.
- Este aparato está destinado únicamente al uso doméstico y culinario, bajo supervisión, siempre en el interior del hogar y a una altitud inferior a 2000m.
- Antes de utilizar por primera vez el aparato, limpie todos los accesorios y superficies que vayan a estar en contacto con los alimentos. Para ello, consulte la sección titulada

“Instrucciones preliminares” incluida en el presente manual. Asimismo, después de cada utilización, asegúrese de consultar la sección titulada “Limpieza”. Consulte la sección titulada “Limpieza” para obtener información relacionada con el mantenimiento y limpieza de su aparato.

- Desenchufe siempre el aparato de la red eléctrica cuando vaya a dejarlo desatendido, así como antes de instalar y desmontar sus accesorios, o proceder a su limpieza.
- No utilice el aparato si no funciona correctamente o si está dañado. En este caso, diríjase a un centro de servicio oficial (consulte la lista en el folleto de servicio).
- Cualquier tarea de mantenimiento, salvo las tareas de limpieza y conservación realizadas por el cliente, debe llevarse a cabo en un centro de servicio oficial (consulte la lista en el folleto de servicio).
- No sumerja el aparato, el cable de alimentación ni el enchufe en líquidos.
- El cable de alimentación debe mantenerse fuera del alcance de los niños y no debe colocarse cerca de ni estar en contacto con piezas calientes del aparato, fuentes de calor o ángulos pronunciados.
- No tire directamente del cable de alimentación para desenchufar el aparato de la red eléctrica.
- Si el cable de alimentación o el enchufe están dañados, no utilice el aparato. Para que el aparato sea seguro en todo momento, estas piezas deben ser sustituidas en un centro de servicio oficial (consulte la lista en el folleto de servicio).
- No coloque los accesorios en el microondas.
- Para su seguridad, utilice únicamente accesorios y piezas de recambio adecuadas para el aparato, vendidas en un centro de servicio oficial.
- Existe riesgo de heridas en caso de una mala utilización del aparato.
- Las cuchillas (d6) están muy afiladas. Por lo tanto, manipúlelas con cuidado para evitar sufrir lesiones al vaciar el vaso mezclador, montar o desmontar las cuchillas del aparato, o proceder a su limpieza.
- Retire siempre el vaso mezclador (d) o el accesorio licuador (en función del modelo) antes de pulsar el botón

de liberación (a2) del cabezal multifunción (a3).

- Cuando utilice el cabezal picador, cortador de legumbres, licuador, accesorio para pasta fresca o accesorio para coulis, utilice siempre el empujador para guiar los alimentos por el tubo de inserción. Nunca utilice sus dedos, tenedores, cucharas, ni ningún otro objeto para dicho propósito (los accesorios podrán variar en función del modelo).
- Nunca toque las piezas en movimiento y espere a que el aparato se haya detenido por completo antes de retirar cualquier accesorio.
- No toque la varilla para batir, amasar ni las cuchillas del accesorio de mezcla mientras el aparato esté en funcionamiento.
- Mantenga el pelo, bufandas, corbatas, etc. fuera del alcance del aparato en funcionamiento.
- Nunca introduzca utensilios (cucharas, espátulas, etc.) por los tubos de inserción de las tapas, por las carcasas de las bandejas, ni por el depósito del tambor (los accesorios podrán variar en función del modelo).
- No utilice el vaso mezclador (d1) sin su tapa (d2).
- No utilice varios accesorios a la vez.
- Nunca llene el vaso mezclador con líquido hirviendo (temperatura superior a 80 °C, 176 °F).
- No utilice el vaso mezclador en vacío ni únicamente con ingredientes sólidos.
- Utilice siempre el vaso mezclador con su correspondiente tapa.
- Nunca retire la tapa hasta que el aparato se haya detenido por completo.
- Cuando utilice el vaso mezclador, añada siempre los ingredientes líquidos antes que los ingredientes sólidos.
- No utilice los vasos (b1 y d4) como recipientes (para congelar, cocinar, esterilizar, etc.).
- Nunca utilice el aparato con elementos que no sean alimentos o ingredientes culinarios. Para evitar reboses, no exceda el nivel máximo del vaso mezclador o la cantidad máxima indicada en las instrucciones de uso.
- No utilice el aparato si el filtro giratorio, la tapa de protección o el accesorio licuadora (en función del modelo) están

dañados o presentan grietas evidentes (los accesorios podrán variar en función del modelo).

- Apague el aparato y desconéctelo de la red antes de cambiar los accesorios o de tocar las piezas móviles durante su funcionamiento.
- Tenga cuidado al verter líquidos calientes en el preparador culinario o en el mezclador, ya que pueden salpicar si se produce una ebullición repentina.
- Este aparato no está diseñado para ser utilizado en las siguientes aplicaciones domésticas y análogas (utilización no cubierta por la garantía):
 - Zonas de trabajo de cocina en tiendas, oficinas y otros entornos de trabajo;
 - Granjas;
 - Uso por parte de clientes en hoteles, moteles y otros entornos de tipo residencial;
 - Entornos de tipo “bed and breakfast”.
- Consulte los diferentes diagramas así como a las secciones “Montaje de accesorios” y “Desmontaje de accesorios” para informarse sobre cómo instalar o desmontar los accesorios del aparato.
- Asimismo, consulte las instrucciones de uso para obtener información acerca de la velocidad y los intervalos de utilización recomendados para cada accesorio.

SOLO PARA LOS MERCADOS EUROPEOS

- Para todos los accesorios a excepción de la varilla múltiple (c3) y tambores para rallar (g4, g5 y g6): Este aparato no está diseñado para ser utilizado por niños. Mantenga el aparato y su cable fuera del alcance de los niños.
- No permita que los niños jueguen con el aparato.
- Este aparato puede ser utilizado por personas con capacidades físicas, sensoriales o mentales reducidas o falta de conocimientos y experiencia en el manejo de este tipo de aparatos, siempre que cuenten con supervisión o hayan recibido instrucciones sobre el uso seguro del electrodoméstico y entiendan los riesgos que implica.
- La varilla para batir (c3), los tambores para rallar (g4 y g5), así como el tambor para reibekuchen (g6) (en función del modelo) podrán ser utilizados por niños de una edad

superior a los 8 años siempre que estén supervisados o hayan recibido instrucciones referentes a la utilización segura del aparato por parte de una persona responsable y sean plenamente conscientes de los riesgos implicados. La limpieza y el mantenimiento de usuario no deben realizarlas los niños, excepto si son mayores de 8 años y lo hacen bajo la supervisión de un adulto. Mantenga el aparato y su cable fuera del alcance de los niños menores de 8 años (los accesorios podrán variar en función del modelo).

¡Piense en el medioambiente!



① Su aparato contiene numerosos materiales recuperables o reciclables.

➔ Lleve el aparato a un centro de reciclaje de residuos (punto limpio).

PUESTA EN MARCHA

- Antes de utilizar el aparato por primera vez, lave todas las piezas de los accesorios con agua y jabón. Aclárelos y séquelos.
- Coloque el aparato sobre una superficie plana, limpia y seca, compruebe que el botón regulador (a1) esté en la posición “0” y, a continuación, conéctelo.
- Para la puesta en marcha, dispone de varias posibilidades:
 - **Marcha intermitente (pulse):** Gire el botón regulador (a1) hacia la posición “pulse”, impulsos sucesivos, para conseguir un mejor control de las preparaciones.
 - **Marcha continua:** Gire el botón regulador (a1) hacia la posición deseada de “1” a “máx” según las preparaciones que realice.
Se puede modificar durante la preparación.
- Para detener el aparato, devuelva el botón (a1) a la posición “0”.
- **Importante: el aparato sólo se pondrá en marcha si la tapa de seguridad (a5) y el cabezal (a3) están acoplados. Si durante el funcionamiento desacopla la tapa (a5) y/o el cabezal (a3), el aparato se detendrá inmediatamente. Vuelva a acoplar la tapa y/o el cabezal, gire el botón regulador (a1) hasta la posición “0” y, a continuación, prosiga normalmente con la puesta en marcha del aparato seleccionando la velocidad deseada.**
- Este aparato de cocina está equipado con un microprocesador que controla y analiza la potencia durante el funcionamiento. **En caso de sobrecarga, el aparato se detendrá automáticamente.** Para volver a poner el aparato en marcha, devuelva el botón regulador (a1) a la posición “0” y retire una parte de los ingredientes. Deje reposar el aparato durante unos minutos. A continuación, podrá seleccionar la velocidad que desee para terminar la preparación.

La numeración de los apartados se corresponde con la numeración de los esquemas encuadrados.

1 - MEZCLAR / AMASAR / BATIR / EMULSIONAR / BATIR CON LAS VARILLAS

- Según la naturaleza de los alimentos, el vaso de acero inoxidable (b1) y la tapa (b2) le permitirán preparar hasta 1,2 kg de pasta.

ACCESORIOS UTILIZADOS:

- Vaso de acero inoxidable (b1).
- Tapa (b2)
- Amasador (c1), batidor (c2) o varilla de múltiples aspas (c3)

1.1 - MONTAJE DE LOS ACCESORIOS

- Pulse el botón (a2) para desacoplar el cabezal multifunción (a3) y retírelo hasta el tope. **Fig. 1 o 2.**
- Introduzca la tapa del vaso
- Inserte el accesorio deseado (c1, c2 o c3) en el terminal (a6), presiónelo y gírelo con un cuarto de vuelta en el sentido contrario a las agujas del reloj para bloquearlo en su cavidad. **Fig. 3 o 4.**
- Acople el vaso de acero inoxidable (b1) (sentido horario) en el aparato y coloque los ingredientes.
Nota: el uso de la tapa no es obligatorio. Evita el riesgo de salpicaduras.
- Devuelva el cabezal multifunción (a3) a la posición horizontal: pulse el botón (a2) y baje manualmente el cabezal multifunción (a3) hasta que se bloquee (devuelva el botón (a2) a la posición inicial). **Fig. 5.1.**
- Compruebe que la tapa (a5) esté bien acoplada (sentido horario) a la salida rápida (a4). **Fig. 5.2.**

1.2 - PUESTA EN MARCHA

- Ponga en marcha el aparato girando el botón regulador (a1) hasta la posición deseada según la receta.
- El aparato se pone en funcionamiento inmediatamente.
- Puede añadir los alimentos por el orificio de la tapa (b2) durante la preparación.
- Para detener el aparato, devuelva el botón (a1) a la posición “0”.

Consejos:

- Amasar
 - Utilice el accesorio amasador (c1) **a la velocidad “1”**.
 - Puede amasar hasta 500 g de harina (por ejemplo: pan blanco, pan de cereales, pasta brisa, pasta sablée, ...).
 - Tiempo máximo de funcionamiento: 15 min.
- Mezclar
 - Utilice el mezclador (c2) **de la velocidad “1” a “máx”**.
 - Puede mezclar hasta 1,2 kg de pasta ligera (bizcocho de cuatro partes, galletas, etc.)
 - Nunca utilice el mezclador (c2) para amasar pastas pesadas.
 - Tiempo máximo de funcionamiento: 15 min.

- Batir / emulsionar / batir con varillas
 - Utilice la varilla de múltiples aspas (c3) **de la velocidad “1” a “máx”**.
 - Puede preparar: mayonesa, alioli, salsas, claras a punto de nieve (hasta 8 claras de huevo), chantillí (hasta 500 ml)...
 - **Nunca utilice la varilla de múltiples aspas (c3) para amasar pastas pesadas o mezclar pastas ligeras.**
 - Tiempo máximo de funcionamiento: 10 min.

1.3 - DESMONTAJE DE LOS ACCESORIOS

- **Espera a que el aparato se detenga completamente.**
- Utilizando el botón (a2), desacople el cabezal multifunción (a3) y levántelo. **Fig. 1 o 2.**
- Desbloquee el accesorio (c1), (c2) o (c3) del cabezal multifunción apretando el accesorio hacia el cabezal y girándolo un cuarto de vuelta en sentido horario.
- Retire el vaso de acero inoxidable.

2 - HOMOGENEIZAR / MEZCLAR / BATIR (SEGÚN MODELO)

- Según la naturaleza de los alimentos, el vaso mezclador (d) permite preparar hasta 1,25 l de mezclas espesas y 1 l de mezclas líquidas.

ACCESORIOS UTILIZADOS:

- Vaso mezclador (d).

2.1 - MONTAJE DE LOS ACCESORIOS

- Sitúe el cabezal multifunción (a3) a la posición horizontal: pulse el botón (a2) y baje manualmente el cabezal multifunción (a3) hasta que se bloquee (devuelva el botón (a2) a la posición inicial).
- Desacople la tapa de seguridad (a5) de la salida rápida (a4) girándola en sentido contrario a las agujas del reloj y, a continuación, retírela. **Fig. 6.**
- Asegúrese de que el variador de velocidad esté en posición “0”.
- Monte el conjunto de cuchillas (d6) con la junta (d5) y encájelo dando un cuarto de vuelta al vaso (d4) en el sentido de las agujas del reloj (el vaso debe estar de pie). **Fig. 7a.**
- Acople el vaso mezclador (d) en el terminal (a4) girándolo en sentido horario. **Fig. 7c.**
- Introduzca los alimentos en el vaso mezclador y acople la tapa (d2) con el tapón dosificador (d3), girándola en sentido contrario a las agujas del reloj.

2.2 - PUESTA EN MARCHA

- Ponga en marcha el aparato girando el botón regulador (a1) hasta la posición deseada según la receta.
Para un mejor control de la mezcla y una mejor homogeneización de la preparación, utilice la posición “Pulse”.
- Puede añadir los alimentos por el orificio del tapón dosificador (d1) durante la preparación.
- Para detener el aparato, devuelva el botón (a1) a la posición “0”.

Consejos:

- Puede preparar:
 - sopas con una textura muy suave, cremas, compotas, batidos de leche, cócteles.
 - pastas ligeras (crepes, buñuelos, clafoutis, flanes, etc.).
 - Al batir los ingredientes, si estos se quedan pegados a las paredes del vaso,

detenga el aparato, retire el vaso de la batidora, desprenda los ingredientes de las paredes, échelos sobre las cuchillas con ayuda de una espátula, y luego vuelva a colocar el vaso de la batidora para seguir con su preparado.

- Nunca llene el vaso mezclador con un líquido en ebullición.
- No utilice el vaso de la batidora estando vacío o con ingredientes duros y/o secos (azúcar...).
- Utilice siempre el vaso mezclador con la tapa.
- Nunca retire la tapa antes de que el aparato se detenga completamente.
- En el vaso mezclador, introduzca siempre los ingredientes líquidos antes que los ingredientes sólidos.
- Tiempo máximo de funcionamiento: 2 min.

2.3 - DESMONTAJE DEL ACCESORIO

- Espere a que el aparato se detenga completamente para retirar el vaso mezclador desacoplándolo en el sentido contrario a las agujas del reloj, y vuelva a colocar la tapa (a5) acoplándola en la salida (a4) (sentido horario).

3 - PICAR FINAMENTE PEQUE – AS CANTIDADES (SEGÚN MODELO)

ACCESORIO UTILIZADO:

- molinillo montado.
- Con el molinillo puede:
 - Picar en pocos segundos por impulsos: higos secos, albaricoques secos, etc. cantidad / tiempo máximo: 100 g / 5 seg
- Este molinillo no se ha diseñado para productos como el café.

4 - ADAPTAR LA LONGITUD DEL CABLE

- Para una utilización más cómoda o para el almacenamiento, puede reducir la longitud del cable colocándolo en el interior del bloque motor (a) mediante la apertura situada en la parte posterior (a7).

LIMPIEZA

- Desconecte el aparato.
- No sumerja el bloque motor (a) en el agua o debajo de agua corriente. Límpielos con un trapo seco o un poco húmedo.
- Para una limpieza más fácil, aclare rápidamente los accesorios después de su utilización. Desmonte completamente el accesorio del cabezal picador. **Manipule todas las cuchillas con precaución; puede cortarse.**
- Lave, aclare y seque todos los accesorios: todos son aptos para el lavavajillas.

Atención:

- Los accesorios de pastelería incorporan un revestimiento protector: asegúrese de no dañar dicho revestimiento al limpiarlos (no utilice cuchillas puntiagudas o estropajos metálicos).

Trucos:

- En caso de coloración de los accesorios por parte de alimentos (zanahorias, naranjas,...), frótelos con un trapo empapado en aceite comestible y, a continuación,

prosiga con la limpieza habitual.

- Vaso mezclador (d): vierta agua caliente con unas cuantas gotas de jabón líquido en el vaso mezclador. Cierre la tapa. Colóquela en el aparato y dele unos cuantos impulsos. Una vez retirado, enjuague el vaso en agua corriente y déjelo secar (vaso invertido).

ALMACENAMIENTO

- No guarde el aparato en un entorno húmedo.

¿QUÉ HACER SI EL APARATO NO FUNCIONA?

Si el aparato no funciona, compruebe:

- La conexión del aparato.
- El bloqueo de cada accesorio.
- La presencia y el bloqueo de la tapa de seguridad (a5) cuando no se utilice la salida rápida (a4).
- El bloqueo horizontal del cabezal multifunción (a3).

Este aparato de cocina está equipado con un microprocesador que controla y analiza la potencia durante el funcionamiento. En caso de sobrecarga, el aparato se detendrá automáticamente. Para volver a poner el aparato en marcha, devuelva el botón regulador (a1) a la posición “0” y retire una parte de los ingredientes. Deje reposar el aparato durante unos minutos. A continuación, podrá seleccionar la velocidad que desee para terminar la preparación.

¿Su aparato sigue sin funcionar? Diríjase a un centro de servicio oficial (consulte la lista del folleto de servicio).

PRODUCTO ELECTRÓNICO O ELÉCTRICO AL FINAL DE SU VIDA ÚTIL



El embalaje está exclusivamente compuesto por materiales inocuos para el medio ambiente que pueden eliminarse con arreglo a la normativa de reciclaje vigente en su localidad.

Para deshacerse del aparato, contacte con el servicio correspondiente de su ayuntamiento.

Obrigado por escolher um aparelho da gama KRUPS exclusivamente previsto para a preparação de alimentos e para uma utilização doméstica apenas.

DESCRIÇÃO

- | | |
|--|---|
| a Bloco motor | b2 Tampa |
| a1 Selector electrónico de velocidade | c Acessórios misturadores |
| a2 Botão de desbloqueio da cabeça multifunções (a3) | c1 Gancho para amassar |
| a3 Cabeça multifunções | c2 Misturador |
| a4 Saída rápida (taça misturadora/centrifugadora/triturador) | c3 Batedor multi-varas |
| a5 Tampa de segurança | d Copo liquidificador (consoante o modelo) |
| a6 Saída acessórios misturadores (gancho para amassar, batedor multi-varas, misturador) | d1 Tampa doseadora |
| a7 Enrolador do cabo | d2 Tampa |
| b Conjunto da taça | d3 Junta vedante da tampa |
| b1 Taça inox | d4 Copo |
| | d5 Junta vedante da lâmina |
| | d6 Lâmina |

CONSELHOS DE SEGURANÇA

Leia atentamente as instruções de utilização antes de colocar o aparelho em funcionamento pela primeira vez: o fabricante não aceitará qualquer responsabilidade por qualquer utilização que não cumpra as instruções.

- Este aparelho não foi concebido para ser utilizado por pessoas (incluindo crianças) cujas capacidades físicas, sensoriais ou mentais se encontram reduzidas, ou por pessoas com falta de experiência ou conhecimento, a não ser que tenham sido devidamente acompanhadas e instruídas sobre a correcta utilização do aparelho, pela pessoa responsável pela sua segurança. É importante vigiar as crianças por forma a garantir que as mesmas não brinquem com o aparelho.
- Verifique se a tensão de alimentação do aparelho é compatível com a sua instalação eléctrica. Qualquer erro na ligação do aparelho à corrente anulará a garantia.
- O seu eletrodoméstico destina-se a uso doméstico dentro de casa e a uma altitude inferior a 2.000 metros.
- Limpe as superfícies em contacto com comida antes da primeira utilização, consultando o capítulo “Antes

da primeira utilização” destas instruções, e após cada utilização, consultando o capítulo “Limpeza”. Consulte o capítulo “Limpeza” quanto à manutenção e limpeza do seu aparelho.

- Desligue o aparelho da corrente sempre que o deixar sem supervisão e antes de proceder à montagem, desmontagem ou limpeza.
- Não utilize o aparelho se este não funcionar correctamente ou se estiver de alguma forma danificado. Neste caso, contacte um Serviço de Assistência Técnica autorizado (consulte a lista no folheto de Serviços de Assistência Técnica).
- Qualquer intervenção para além da limpeza e manutenção à cargo do cliente deve ser executada por um Serviço de Assistência Técnica autorizado (consulte a lista no folheto de Serviços de Assistência Técnica).
- Não mergulhe o aparelho, o cabo de alimentação ou a ficha em água ou qualquer outro líquido.
- Mantenha o cabo de alimentação fora do alcance das crianças, longe das partes quentes do aparelho e afastado de fontes de calor ou de ângulos vivos.
- Não puxe pelo cabo de alimentação para retirar a ficha da tomada.
- Se o cabo de alimentação ou a ficha estiverem danificados, não utilize o aparelho. Para garantir a sua segurança, estas peças devem ser substituídas por um Serviço de Assistência Técnica autorizado (consulte a lista no folheto de Serviços de Assistência Técnica).
- Não utilize os acessórios no micro-ondas.
- Para sua segurança, utilize apenas acessórios e peças sobresselentes adaptadas ao seu aparelho, vendidos nos Serviços de Assistência Técnica autorizados.
- Lembre-se: Pode magoar-se se utilizar o aparelho incorrectamente.
- As lâminas (d6) estão muito afiadas: Manuseie-as com cuidado para evitar lesões quando esvazia o recipiente, monta/desmonta as lâminas do aparelho e durante a limpeza.
- Retire sempre o copo liquidificador (d) ou o espremedor de citrinos (consoante o modelo) antes de activar o botão de

desbloqueio (a2) da cabeça multifunções (a3).

- Quando usar os seguintes acessórios: Cabeça picadora, cortador de legumes, espremedor de citrinos, kit de massa fresca e molhos, use sempre o calcador para orientar a comida para o tubo de alimentação. Nunca use os dedos nem um garfo, colher ou faca, ou qualquer outro objecto (acessórios consoante o modelo).
- Nunca toque nas peças móveis e espere sempre que o aparelho pare por completo antes de retirar os acessórios.
- Não toque nas batedeiras, amassadoras ou batedeira enquanto o aparelho estiver a funcionar.
- Não deixe o cabelo, lenços, écharpes, gravatas, etc. pendurados por cima do aparelho em funcionamento.
- Nunca insira utensílios (colher, espátula...) nos tubos de alimentação nas tampas, das estruturas ou tabuleiros, ou da câmara do tambor (acessórios consoante o modelo).
- Não utilize o copo liquidificador (d1) sem tampa (d2).
- Use apenas um acessório de cada vez.
- Nunca encha o copo liquidificador com líquido a ferver (acima dos 80 °C).
- Não use o copo liquidificador quando estiver vazio nem com apenas ingredientes sólidos.
- Use sempre o copo liquidificador com a tampa.
- Nunca retire a tampa até que o aparelho pare por completo.
- Quando usar o copo liquidificador, coloque sempre primeiro os ingredientes líquidos e depois os ingredientes sólidos.
- Não use as taças (b1, d4) como recipientes para congelar, cozinhar ou esterilizar.
- Nunca use este aparelho com outros elementos para além de ingredientes alimentares. Para evitar que a preparação transborde, não ultrapasse o nível máximo da taça ou da quantidade máxima indicada nas instruções de utilização.
- Não use a centrifugadora se o filtro rotativo ou a tampa de proteção do espremedor de citrinos estiver danificada ou apresentar fendas visíveis (acessórios consoante o modelo).
- Pare o aparelho e desligue-o da corrente antes de substituir os acessórios ou de se aproximar das partes que se movem quando o aparelho está em funcionamento.

- Tenha cuidado se colocar líquidos quentes no copo liquidificador, pois este pode ser ejectado para fora do aparelho devido a uma ebulição repentina.
- Não se destina às seguintes aplicações, as quais não estão cobertas pela garantia:
 - cozinhas para os funcionários nas lojas, escritórios e demais ambientes laborais;
 - casas de quintas;
 - por clientes de hotéis, motéis e demais ambientes residenciais;
 - ambientes do tipo alojamento e pequeno-almoço.
- Consulte as diferentes imagens e os parágrafos “Montagem do acessório” e “Desmontagem do acessório” quanto à montagem e desmontagem dos acessórios no aparelho.
- Consulte as instruções de utilização quanto ao controlo da velocidade e tempo de utilização de cada acessório.

APENAS PARA OS MERCADOS EUROPEUS

- Para todos os acessórios, excepto o batedor (c3) e raladores (g4, g5, g6): Este aparelho não deverá ser usado por crianças. Mantenha o aparelho e o cabo de alimentação fora do alcance de crianças.
- As crianças não devem brincar com o aparelho.
- Este aparelho pode ser usado por pessoas com capacidades físicas, sensoriais ou mentais reduzidas ou com pouca experiência ou conhecimentos, desde que sejam supervisionadas ou tenham sido ensinadas a usar o aparelho em segurança e tenham consciência dos perigos.
- A batedeira (c3), os tambores “ralar fino” e “ralar grosso” (g5 e g4) e tambor de “reibekuchen” (g6) (consoante o modelo) podem ser usados por crianças com mais de 8 anos de idade se forem supervisionadas e ensinadas quanto à utilização do aparelho de um modo seguro, e compreenderem os perigos envolvidos. A limpeza e manutenção à cargo do utilizador não podem ser efectuadas por crianças, a menos que estas tenham mais de 8 anos e sejam supervisionadas por um adulto. Mantenha o aparelho e o respectivo cabo de alimentação fora do alcance de crianças com menos de 8 anos de idade (acessórios consoante o modelo).

Protecção do Ambiente em primeiro lugar!



- ① O seu aparelho contém materiais que podem ser recuperados ou reciclados.
- Entregue-o num ponto de recolha para possibilitar o seu tratamento.

COLOCAÇÃO EM FUNCIONAMENTO

- Antes da primeira utilização, lave todas as peças dos acessórios com água e detergente para a loiça. Enxágue e seque.
- Coloque o aparelho sobre uma superfície plana, limpa e seca, certifique-se que o selector (a1) está na posição “0” e, depois, ligue o aparelho à corrente.
- Para o colocar em funcionamento, dispõe de várias possibilidades:
 - **Funcionamento intermitente (pulse):** Rode o selector (a1) para a posição “pulse” através de impulsos sucessivos para um melhor controlo das preparações.
 - **Funcionamento contínuo:** Rode o selector (a1) para a posição desejada, de “1” a “max”, consoante as preparações a realizar. Pode modificar a selecção durante a preparação.
- Para parar o aparelho, volte a colocar o botão (a1) na posição “0”.
- **Importante: O aparelho só começa a funcionar se a tampa (a5) e a cabeça (a3) estiverem bloqueadas. Se desbloquear a tampa (a5) e/ou a cabeça (a3) durante o funcionamento, o aparelho desliga-se imediatamente. Volte a bloquear a tampa e/ou a cabeça, coloque novamente na posição “0” com o botão de comando (a1) e, depois, proceda normalmente para colocar o aparelho em funcionamento, seleccionando a velocidade pretendida.**
- O seu aparelho está equipado com um micro-processador que controla e analisa a potência em funcionamento. **Em caso de sobrecarga, o aparelho desliga-se automaticamente.** Para voltar a colocar o aparelho em funcionamento, coloque o botão rotativo (a1) na posição “0” e retire alguns dos ingredientes. Deixe o aparelho repousar durante alguns minutos. Depois, pode seleccionar a velocidade desejada para terminar a sua preparação.

A numeração dos parágrafos corresponde à numeração dos esquemas acima.

1 - MISTURAR/AMASSAR/BATER/EMULSIONAR/BATER COM O BATEDOR MULTI-VARAS

- Consoante a natureza dos alimentos, a taça inox (b1) e a respectiva tampa (b2) irão permitir-lhe preparar até 1,2 kg de massa.

ACESSÓRIOS UTILIZADOS:

- Taça inox (b1).
- Tampa (b2)
- Gancho para amassar (c1) ou misturador (c2) ou batedor multi-varas (c3)

1.1 - MONTAGEM DOS ACESSÓRIOS

- Carregue no botão (a2) para desbloquear a cabeça multifunções (a3) e levante-a até fixar. **Fig. 1 e 2.**
- Insira a tampa do copo.
- Introduza o acessório pretendido (c1, c2 ou c3) na saída (a6), fixe-o e rode 1/4 de volta para a esquerda para bloquear o acessório no local adequado. **Fig. 3 e 4.**
- Bloqueie a taça inox (b1) (para a direita) no aparelho e coloque os ingredientes.
Nota: Não é obrigatório utilizar a tampa. Esta permite evitar o risco de salpicos ou projecções.
- Volte a colocar a cabeça multifunções (a3) na posição horizontal: carregue no botão (a2) e baixe manualmente a cabeça multifunções (a3) até que fique bloqueada (botão (a2) na posição inicial). **Fig. 5.1.**
- Certifique-se que a tampa (a5) está bem bloqueada (para a direita) na saída rápida (a4). **Fig. 5.2.**

1.2 - COLOCAÇÃO EM FUNCIONAMENTO

- Comece rodando o selector (a1) para a posição desejada, consoante a receita.
- O aparelho começa a funcionar imediatamente.
- Pode adicionar os alimentos pelo orifício da tampa (b2) durante a preparação.
- Para parar o aparelho, volte a colocar o botão (a1) na posição “0”.

Conselhos:

- Amassar
 - Utilize o gancho para amassar (c1) **na velocidade “1”**.
 - Pode amassar até 500 g de farinha (ex.: pão branco, pão com cereais, massa quebrada, massa areada, ...).
 - Tempo de funcionamento máximo: 15 min.
- Misturar
 - Utilize o misturador (c2) **na velocidade “1” a “max”**.
 - Pode misturar até 1,2 kg de massa leve (bolo quatro quartos, biscoitos...).
 - **Nunca utilize o misturador (c2) para amassar massas pesadas.**
 - Tempo de funcionamento máximo: 15 min.
- Bater/emulsionar/bater com os batedores multi-varas
 - Utilize o batedor multi-varas (c3) **na velocidade “1” a “max”**.
 - Pode preparar: maionese, molho de alho, molhos, claras em castelo (até 8 claras de ovo), chantilly (até 500 ml)...
 - **Nunca utilize o batedor multi-varas (c3) para amassar massas pesadas ou misturar massas leves.**
 - Tempo de funcionamento máximo: 10 min.

1.3 - DESMONTAGEM DOS ACESSÓRIOS

- **Aguarde que o aparelho pare por completo.**
- Com o botão (a2), desbloqueie a cabeça multifunções (a3) e levante-a. **Fig. 1 e 2.**
- Desbloqueie o acessório (c1), (c2) ou (c3) a cabeça multifunções empurrando-o na direcção da cabeça e rodando-o um quarto de volta para a direita.
- Retire a taça inox.

2 - HOMOGENEIZAR/MISTURAR/PASSAR (CONSOANTE O MODELO)

- Consoante a natureza dos alimentos, o copo liquidificador (d) permite preparar até 1,25 l de misturas espessas e 1 l de misturas líquidas.

ACESSÓRIOS UTILIZADOS:

- Copo liquidificador (d).

2.1 - MONTAGEM DOS ACESSÓRIOS

- Coloque a cabeça multifunções (a3) na posição horizontal: carregue no botão (a2) e baixe manualmente a cabeça multifunções (a3) até que fique bloqueada (botão (a2) na posição inicial).
- Desbloqueie a tampa de segurança (a5) da saída rápida (a4) rodando para a esquerda e, depois, retire-a. **Fig. 6.**
- Certifique-se de que o regulador de velocidade está na posição “0”.
- Monte o conjunto da lâmina (d6) com o vedante (d5) e rode-o um quarto de volta sobre o copo (d4) no sentido dos ponteiros do relógio (o copo deve estar na vertical). **Fig. 7a.**
- Bloqueie o copo liquidificador (d) na saída (a4) rodando-o para a direita. **Fig. 7c.**
- Coloque os alimentos no copo liquidificador e bloqueie a tampa (d2) com a tampa doseadora (d1), rodando para a esquerda.

2.2 - COLOCAÇÃO EM FUNCIONAMENTO

- Comece rodando o selector (a1) para a posição desejada, consoante a receita. Para um melhor controlo da mistura e uma melhor homogeneização da preparação, utilize a posição “Pulse”.
Pode adicionar os alimentos pelo orifício da tampa doseadora (d1) durante a preparação.
- Para parar o aparelho, volte a colocar o botão (a1) na posição “0”.

Conselhos:

- Pode preparar:
 - sopas bem trituradas, cremes, compotas, batidos, cocktails.
 - massas leves (crepes, filhós, clafoutis, pudim tipo flan...).
 - Durante a trituração, se os ingredientes ficarem colados às paredes do copo, pare o aparelho, retire o copo liquidificador, raspe os ingredientes com uma espátula até caírem sobre as lâminas, em seguida, reposicione o copo liquidificador para continuar a trituração.
- Nunca encha o copo liquidificador com um líquido a ferver.
- Não utilize o copo liquidificador com este vazio ou com ingredientes rijos e/ou secos (açúcar...).
- Utilize sempre o copo liquidificador com a respectiva tampa.
- Nunca levante a tampa antes do aparelho ter parado por completo.
- No copo liquidificador, coloque sempre os ingredientes líquidos antes dos ingredientes sólidos.
- Tempo de funcionamento máximo: 2 min.

2.3 - DESMONTAGEM DO ACESSÓRIO

- Aguarde que o aparelho pare por completo para retirar o copo misturador, rodando para a esquerda, e volte a colocar a tampa (a5) rodando-a sobre a saída (a4) (para a direita).

3 - PICAR PEQUENAS QUANTIDADES EM PEDAÇOS MUITO PEQUENOS (CONSOANTE O MODELO)

ACESSÓRIO UTILIZADO:

- triturador montado.
- O triturador permite:
 - Picar, em alguns segundos, no modo “pulse”: figos secos, alperces secos, etc.
quantidade/tempo máximo: 100 g /5 s
- Este triturador não se destina a produtos rijos como o café.

4 - AJUSTE DO COMPRIMENTO DO CABO

- Para uma utilização mais cómoda ou por uma questão de arrumação, pode reduzir o comprimento do cabo, empurrando-o para o interior do bloco motor (a) pela abertura situada na parte de trás (a7) do aparelho.

LIMPEZA

- Desligue o aparelho.
- Nunca mergulhe o bloco motor (a) em água, nem o passe por água corrente. Limpe-o com um pano seco ou apenas húmido.
- Para limpar mais facilmente, enxagúe rapidamente os acessórios após a sua utilização. Desmonte totalmente a cabeça picadora. **Manuseie as lâminas com cuidado, pois podem causar ferimentos.**
- Lave, enxagúe e seque os acessórios: podem ser lavados na máquina de lavar loiça.

Atenção:

- Os acessórios de pastelaria possuem um revestimento de protecção: tenha cuidado para não danificar este revestimento durante a limpeza (não utilize lâminas aguçadas ou esponjas metálicas).

Dicas:

- Em caso de coloração dos acessórios pelos alimentos (cenouras, laranjas, etc.) esfregue com um pano embebido em óleo alimentar e, depois, proceda à limpeza habitual.
- Copo liquidificador (d): deite água quente com algumas gotas de detergente líquido no copo liquidificador. Feche a tampa. Coloque no aparelho e coloque em funcionamento, por impulsos, algumas vezes. Depois, enxagúe o copo em água corrente e deixe secar (copo virado para baixo).

ARRUMAÇÃO

- Não arrume o aparelho num ambiente húmido.

O QUE FAZER SE O APARELHO NÃO FUNCIONAR?

Se o aparelho não funcionar, verifique:

- A ligação do aparelho.
- O bloqueio de cada acessório.
- A presença e o bloqueio da tampa de segurança (a5) quando não utilizar a saída rápida (a4).
- O bloqueio horizontal da cabeça multifunções (a3).

O seu aparelho está equipado com um micro-processador que controla e analisa a potência em funcionamento. Em caso de sobrecarga, o aparelho desliga-se automaticamente. Para voltar a colocar o aparelho em funcionamento, coloque o botão rotativo (a1) na posição “0” e retire alguns dos ingredientes. Deixe o aparelho repousar durante alguns minutos. Depois, pode seleccionar a velocidade desejada para terminar a sua preparação.

O seu aparelho continua sem funcionar? Contacte um Serviço de Assistência Técnica autorizado (consulte a lista no folheto de Serviços de Assistência Técnica).

ELIMINAÇÃO DO APARELHO E DOS MATERIAIS DE EMBALAGEM



A embalagem é composta exclusivamente por materiais não nocivos para o ambiente e que, por conseguinte, podem ser eliminados em conformidade com as regras de reciclagem em vigor na sua região.

Relativamente à eliminação do aparelho, contacte o serviço apropriado das autoridades da sua região.

Tak fordi du købte et apparat fra KRUPS , som udelukkende er beregnet til tilberedning af madvarer i hjemmet.

BESKRIVELSE

- | | |
|---|---|
| a Motorblok | b2 Låg |
| a1 Elektronisk hastighedsvælger | c Blandetilbehør |
| a2 Udløserknop til multifunktionsarm (a3) | c1 Dejkrog |
| a3 Multifunktionsarm | c2 Omrører |
| a4 Udtag (til blenderskål / saftcentrifuge / kværn) | c3 Ballonpiskeris |
| a5 Sikkerhedsklap | d Blenderkande (afhængig af model) |
| a6 Udtag til blandetilbehør (dejkrog, ballonpiskeris, omrører) | d1 Doseringsprop |
| a7 Ledningsspor | d2 Låg |
| b Skålstyr | d3 Tætningsring til låg |
| b1 Skål i rustfrit stål | d4 Kande |
| | d5 Tætningsring til kniv |
| | d6 Kniv |

SIKKERHEDSANVISNINGER

Læs brugsanvisningen omhyggeligt igennem, inden apparatet tages i brug første gang og gem den: Producenten påtager sig intet ansvar for skader, der opstår ved forkert brug.

- Dette apparat er ikke beregnet til at blive brugt af personer (herunder børn), hvis fysiske, sensoriske eller mentale evner er svækkede, eller personer uden erfaring eller kendskab til apparatet, medmindre de er under opsyn eller har modtaget forudgående instruktioner om brugen af apparatet af en person, der er ansvarlig for deres sikkerhed. Børn må ikke lege med apparatet.
- Kontroller, at el-nettets spænding svarer til det, der er anført på apparatet. Alle fejl i tilslutningen medfører bortfald af garantien.
- Apparatet er udelukkende beregnet til indendørs brug, og til madlavning under opsyn i hjemmet i en højde over havet på højst 2000 m.
- Rengør overflader der kommer i kontakt med fødevarer inden første brug og efter hver brug. Se afsnittene "Inden første brug" og "Rengøring" i denne vejledning. Du kan læse mere om, hvordan maskinen vedligeholdes og rengøres i afsnittet "Rengøring".

- Afbryd altid strømmen til apparatet, og tag stikket ud, hvis det efterlades uden opsyn, og inden montering, demontering eller rengøring.
- Brug ikke apparatet, hvis det ikke fungerer korrekt, eller hvis det er beskadiget. Kontakt i så fald et autoriseret serviceværksted (se listen i servicehæftet).
- Anden vedligeholdelse end den regelmæssige rengøring og vedligeholdelse, som brugeren selv kan af apparatet, skal udføres af et autoriseret serviceværksted (se listen i servicehæftet).
- Dyp ikke apparatet, el-ledningen eller stikket ned i vand eller anden væske.
- Lad ikke ledningen hænge ned inden for børns rækkevidde, komme i nærheden af, eller i kontakt med apparatets varme dele eller en varmekilde, og anbring den aldrig, så den hænger ud over en skarp kant.
- Træk ikke i ledningen for at tage stikket ud af stikkontakten.
- Brug ikke apparatet, hvis el-ledningen eller stikket er beskadiget. For at undgå at der opstår farlige situationer, må de kun udskiftes af et autoriseret serviceværksted (se listen i servicehæftet).
- Stil ikke tilbehørsdele, der indeholder metal, i mikrobølgeovn.
- For at der ikke skal ske uheld eller skader, må der kun bruges tilbehørsdele og reservedele, der passer til modellen, og som sælges af et autoriseret serviceværksted.
- Vær opmærksom på, at der er risiko for at komme til skade, hvis apparatet bruges forkert.
- Knivene (d6) er meget skarpe. Disse skal håndteres med stor forsigtighed for at undgå skade, når skålen tømmes og knivene sættes på og tages af, samt når apparatet rengøres.
- Sørg altid for at fjerne blandeskålen (d) og saftpresseren (afhængig af modellen), inden du trykker på udløserknappen (a2) til multifunktionshovedet (a3).
- Når følgende tilbehør bruges: Kødhakkerhovedet, grøntsags-skæremaskinen, saftpresseren, sættet til frisk pasta eller coulis-sættet, skal du altid bruge skubberen til at trykke fødevarerne ned i røret. Brug aldrig fingrene, en gaffel, ske, kniv, eller andre genstande (tilbehør i henhold til model).

- Rør aldrig ved de bevægelige dele og vent altid indtil apparatet er stoppet helt, inden tilbehøret fjernes.
- Rør ikke ballonpiskerne, ælteværktøjet eller mikseren, mens apparatet kører.
- Lad ikke langt hår, halstørklæder, slips, osv. hænge ned over tilbehørsudstyret, mens apparatet arbejder.
- Du må aldrig stikke genstande (ske, spatel m.m.) ned i rørende på lågene eller på apparatet eller bakkerne) eller på tromlen (tilbehør i henhold til model).
- Blandeskålen (d1) må ikke bruges uden låget (d2).
- Brug kun en tilbehørsdel ad gangen.
- Blandeskålen må aldrig fyldes med kogende væske (over 80° C, 176° F).
- Blandeskålen må ikke bruges, hvis den er tom eller hvis den kun indeholder hårde ingredienser.
- Blandeskålen skal altid bruges med dens låg.
- Låget må aldrig tages af, før apparatet er stoppet helt.
- Når blandeskålen bruges, skal de flydende ingredienser altid puttes i før de solide ingredienser.
- Skålene (b1, d4) må ikke bruges som opbevaringsbeholdere (til frysning, madlavning, sterilisering m.m.).
- Dette apparatet må aldrig bruges med andet end fødevarer. For at undgå at overfylde skålen, må den ikke fyldes over det maksimale niveau eller den maksimale mængde, der er angivet i brugervejledningen.
- Apparatet må ikke bruges, hvis den roterende si eller beskyttelseslåget på saftpresseren er beskadiget eller har en synlig revne (tilbehør i henhold til model).
- Sluk for apparatet, og tag stikket ud, før du skifter tilbehør eller nærmer dig de bevægelige dele.
- Vær forsigtig, hvis der hældes varm væske i foodprocessoren eller blenderen, eftersom væsken kan sprøjte ud af apparatet, hvis den pludselig koger op.
- Denne maskine er ikke beregnet til følgende og lignende anvendelser (som ikke er dækket af garantien):
 - I tekøkkener i butikker, på kontorer og andre arbejds- og erhvervsomgivelser.
 - På gårde.
 - Af kunder på hoteller, moteller, lejlighedshoteller og andre

former for indkvartering.

– I omgivelser af typen Bed and Breakfast.

- Du kan se, hvordan man sætter tilbehørsdelene på og tager dem af på de forskellige tegninger, samt i afsnittene “Montering af tilbehør” og “Afmontering af tilbehør”.
- Du kan læse mere om hastighedsindstillingerne og køretiden til hver tilbehørsdel i brugervejledningerne.

KUN TIL EUROPÆISKE MARKEDER

- Alle tilbehørsdele, undtagen piskeris (c3) og rivejern (g4, g5, g6): Dette apparat må ikke anvendes af børn. Opbevar apparatet og ledningen utilgængeligt for børn.
- Børn må ikke bruge apparatet som legetøj.
- Dette apparat kan benyttes af personer, hvis fysiske, sensoriske eller mentale evner er svækkede, eller af personer uden tilstrækkelig erfaring eller indsigt, såfremt de er under opsyn eller har fået forudgående instruktion i sikker brug af apparatet og har forstået de mulige farer forbundet med det.
- Ballonpisiker (c3) og rivejernstromlerne (g5, g4 og g6) (afhængig af modellen) kan bruges af børn i alderen fra 8 år og opefter, hvis de er under tilsyn eller er blevet instrueret i, hvordan apparatet bruges på en sikker måde, og de forstår de risici, der er involveret. Rengøring og vedligeholdelse, som brugeren selv kan foretage, må ikke overlades til børn, medmindre de er mindst 8 år og under opsyn af en voksen. Opbevar apparatet og ledningen utilgængeligt for børn under 8 år (tilbehør i henhold til model).

Tænk på miljøet!



① Apparatet indeholder mange materialer, som kan genvindes eller genbruges.

- ➤ Bring det til et specialiseret indsamlingscenter for genbrug, når det ikke skal bruges mere.

IBRUGTAGNING

- Vask alle tilbehørsdelene i varmt sæbevand før første ibrugtagning. Skyl dem, og tør dem af.
- Anbring apparatet på en plan, ren og tør flade. Kontroller, at hastighedsvælgeren (a1) står på position "0", og sæt derefter stikket i.
- Der findes flere muligheder for at starte apparatet:
 - **Diskontinuerlig funktion (pulse):** Stil hastighedsvælgeren (a1) på "pulse" position, som fungerer med intervaller for at have en bedre kontrol over tilberedningen.
 - **Konstant funktion:** Stil hastighedsvælgeren (a1) på den ønskede position fra "1" til "max" afhængig af tilberedningen.
Man kan skifte hastighed under tilberedningen.
- Stil knappen (a1) tilbage på "0" for at standse apparatet.
- **Vigtigt: Apparatet kan kun starte, hvis klappen (a5) og multifunktionsarmen (a3) er blokeret. Hvis klappen (a5) og/eller multifunktionsarmen (a3) åbnes, mens apparatet kører, vil det straks standse. Lås klappen og/eller multifunktionsarmen fast, stil hastighedsvælgeren (a1) tilbage på position "0", og start apparatet igen på normal vis ved at vælge den ønskede hastighed.**
- Denne køkkenmaskine er udstyret med en mikroprocessor, som kontrollerer og analyserer effekten, mens den kører. **Hvis belastningen er for stor, standser apparatet automatisk.** Tag nogle af ingredienserne ud for at starte apparatet igen, og sæt hastighedsvælgeren (a1) tilbage på position "0". Lad apparatet hvile i nogle minutter. Nu kan du vælge den ønskede hastighed for at gøre tilberedningen færdig.

Numrene på afsnittene svarer til numrene på de indrammede skemaer.

1 - BLANDE / ÆLTE / PISKE / EMULGERE

- Afhængig af hvilke ingredienser, der bruges, giver skålen i rustfrit stål (b1) med låget (b2) mulighed for at tilberede op til 1,2 kg dej.

ANVENDT TILBEHØR:

- Skål i rustfrit stål (b1).
- Låg (b2)
- Dejkrog (c1) eller omrører (c2) eller ballonpiskeris (c3)

1.1 - MONTERING AF TILBEHØRE

- Tryk på knappen (a2) for at åbne multifunktionsarmen (a3) op, og løft den helt op. **Fig. 1 og 2.**
- Sæt låget på skålen.
- Sæt det ønskede tilbehør (c1, c2 eller c3) på udtaget (a6), tryk det i bund, og drej en kvart omgang mod uret for at blokere tilbehøret i sit leje. **Fig. 3 og 4.**
- Sæt skålen i rustfrit stål (b1) fast (med uret) på apparatet, og kom ingredienserne i. **Bemærk:** Det er ikke obligatorisk at bruge låget. Det kan anvendes for at undgå risiko for stænk og sprøjt.
- Indstil multifunktionsarmen (a3) i vandret position. Tryk på knappen (a2), og sænk multifunktionsarmen (a3) manuelt, indtil den sidder fast (drej knappen (a2) tilbage til den oprindelige position). **Fig. 5.1.**

- Kontroller, at klappen (a5) er blokeret (med urret) på udtaget (a4). **Fig. 5.2.**

1.2 - OPSTART

- Start apparatet ved at dreje hastighedsvælgeren (a1) hen på den ønskede position afhængig af opskriften.
- Apparatet starter med det samme.
- Man kan tilsætte ingredienser gennem lågets åbning (b2) under tilberedningen.
- Stil knappen (a1) tilbage på "0" for at standse apparatet

Gode råd:

- Ælte
 - Brug dejkrogen (c1) **ved hastighed "1"**.
 - Man kan ælte op til 500 g mel (f.eks.: til franskrød, grovbrød, mørdej osv.).
 - Maks. driftstid: 15 min.
- Blande
 - Brug omrøreren (c2) **ved hastighed "1" til "max"**.
 - Man kan blande op til 1,2 kg tynd dej (sandkagedej, småkagedej osv.).
 - **Brug aldrig omrøreren (c2) til at ælte tyk dej.**
 - Maks. driftstid: 15 min.
- Piske /emulgere
 - Brug ballonpiskeriset (c3) **ved hastighed "1" til "max"**.
 - Man kan tilberede: mayonnaise, aioli, saucer, æggeghvider (op til 8 æggeghvider), flødeskum (op til 500 ml) osv.
 - **Brug aldrig ballonpiskeriset (c3) til at ælte tyk dej eller til at blande tynd dej.**
 - Maks. driftstid: 10 min.

1.3 - AFMONTERING AF TILBEHØRET

- **Vent til apparatet er helt standset.**
- Tryk på knappen (a2) for at åbne multifunktionsarmen (a3), og løft den helt op.
- Tag tilbehøret (c1), (c2) eller (c3) ud af multifunktionsarmen ved at skubbe tilbehøret mod armen og dreje en kvart omgang med urret.
- Tag skålen i rustfrit stål af.

2 - BLENDE / BLANDE / RØRE (AFHÆNGIG AF MODELLEN)

- Afhængig af de anvendte ingredienser kan man tilberede op til 1,25 l blanding af tykkere konsistens og 1 l blanding af tyndere konsistens med blenderkanden (d).

ANVENDT TILBEHØR:

- Blenderkande (d).

2.1 - MONTERING AF TILBEHØRET

- Sæt multifunktionsarmen (a3) i vandret position. Tryk på knappen (a2), og sænk multifunktionsarmen (a3) manuelt, indtil den sidder fast (drej knappen (a2) tilbage til den oprindelige position).
- Åbn klappen (a5) på udtaget (a4) ved at dreje den mod urret, og tag den af. **Fig. 6.**
- Kontroller, at hastighedsregulatoren står på "0".
- Saml knivenheden (d6) med tætningsringen (d5) og skru den fast på kanden (d4) ved at dreje den en kvart omgang på kanden i retning med urret (skålen skal være oprejst). **Fig. 7a.**
- Sæt blenderkanden (d) fast på udtaget (a4) ved at dreje den med urret. **Fig. 7c.**
- Kom ingredienserne ned i blenderkanden, og sæt låget (d2) med doseringsproppen (d1) fast ved at dreje det mod urret.

2.2 - OPSTART

- Start apparatet ved at dreje hastighedsvælgeren (a1) på den ønskede position afhængig af opskriften.
Brug "pulse" positionen for at have en bedre kontrol over tilberedningen.
Man kan tilsætte ingredienser gennem doseringsproppens åbning (d1) under tilberedningen.
- Stil knappen (a1) tilbage på "0" for at standse apparatet.

Gode råd:

- Man kan tilberede:
 - fint blendede supper, saucer, cremer, frugtmos, milkshakes og cocktails.
 - tynd dej (til pandekager, beigneter, clafoutis, buddinger osv.).
 - Hvis ingredienserne klæber fast på siderne af skålen under blandingen, skal du standse apparatet, tage blenderkanden af og skubbe ingredienserne ned på knivene ved hjælp af en spatel. Sæt derpå kanden på plads igen for at fortsætte blandingen.
- Hæld aldrig kogende væske ned i blenderkanden.
- Lad ikke blenderkanden køre uden indhold eller med hårde og/eller tørre ingredienser (f.eks. sukker).
- Brug altid blenderkanden med låget.
- Tag aldrig låget af, før end apparatet er helt standset.
- Kom altid de faste ingredienser i blenderkanden før de flydende ingredienser.
- Maks. driftstid: 2 min.

2.3 - AFMONTERING AF TILBEHØRET

- Vent til apparatet er helt standset, før end du tager blenderskålen af ved at dreje den mod uret og sætte klappen (a5) på plads på udtaget (a4) (med uret).

3 - HAKKE SMÅ MÆNGDER MEGET FINT (AFHÆNGIG AF MODEL)

ANVENDT TILBEHØR:

- samlet kværn.
- Kværnen kan bruges til at:
 - Hakke følgende ingredienser på nogle få sekunder med pulsfunctioen: tørrede figer, tørrede abrikoser osv.
Maks. mængde/tid: 100g / 5s
- Denne kværn er ikke beregnet til at hakke hårde varer, såsom kaffe.

4 - INDSTILLING AF LEDNINGENS LÆNGDE

- For større brugervenlighed eller under opbevaring kan ledningens længde tilpasses ved at skubbe den ind i motorblokken (a) gennem åbningen bag på apparatet (a7).

RENGØRING

- Tag stikket ud.
- Nedsænk aldrig motorblokken (a) i vand, og hold dem aldrig under rindende vand. Tør dem af med en tør eller let fugtig klud.
- Det er lettere at rengøre tilbehøret, hvis det skylles hurtigt efter brug. Afmonter hele hakkeudstyret. **Vær altid forsigtig, når du håndterer klingerne, da de kan være meget skarpe.**

- Vask, skyl og tør tilbehøret af. Det kan vaskes i opvaskemaskine.

Bemærk:

- Tilbehøret til kagedej er forsynet med en beskyttende belægning: pas på ikke at beskadige denne belægning under rengøringen (brug ikke spidse knive eller metalsvampe).

Gode råd:

- Hvis tilbehøret er blevet misfarvet af fødevarer (gulerødder, appelsiner...), gnub dem med en klud med lidt madolie, og rengør dem derefter på sædvanlig vis.
- Blenderkanden (d): Hæld varmt vand tilsat et par dråber opvaskemiddel ned i blenderskålen. Luk låget. Stil blenderskålen i apparatet, og tryk et par gange på pulse-knappen. Tag skålen ud, skyld den under rindende vand, og lad den tørre (med bunden i vejret).

OPBEVARING

- Opbevar ikke apparatet på et fugtigt sted.

HVIS APPARATET IKKE VIRKER?

Hvis apparatet ikke virker, kontroller:

- Om stikket er sat i.
- Om tilbehøret er sat ordentligt fast.
- Om klappen (a5) er låst, når udtaget (a4) ikke er i brug.
- Om multifunktionsarmen (a3) er låst fast i vandret position.

Denne køkkenmaskine er udstyret med en mikroprocessor, som kontrollerer og analyserer effekten, mens den kører. Hvis belastningen er for stor, standser apparatet automatisk. Tag nogle af ingredienserne ud for at starte apparatet igen, og sæt hastighedsvælgeren (a1) tilbage på position "0". Lad apparatet hvile i nogle minutter. Nu kan du vælge den ønskede hastighed for at gøre tilberedningen færdig.

Fungerer apparatet stadigvæk ikke? Kontakt et autoriseret serviceværksted (se listen i servicehæftet).

BORTSKAFFELSE AF EMBALLAGEN OG APPARATET



Emballagen består udelukkende af materialer, der er ufarlige for miljøet, og som kan bortskaffes i overensstemmelse med gældende regler for genbrug. Kontakt det lokale kommunekontor for at få at vide, hvordan du bortskaffer apparatet.

Takk for at du har valgt et apparat fra KRUPS. Apparatet er kun beregnet på privat husholdningsbruk innendørs.

BESKRIVELSE

- | | |
|---|--|
| a Motorenhet | b2 Lokk |
| a1 Hastighetsbryter | c Blandetilbehør |
| a2 Åpneknapp for flerfunksjonshodet (a3) | c1 Eltekrok |
| a3 Flerfunksjonshode | c2 Blandekniv |
| a4 Hurtigutgang (blenderkanne/ saftpresse/kvern) | c3 Ballongvisp |
| a5 Sikkerhetsdeksel | d Blenderkanne (avhengig av modell) |
| a6 Utgang for blandetilbehøret (eltekrok, ballongvisp, blandekniv) | d1 Doseringskork |
| a7 Ledningsrom | d2 Lokk |
| b Bolleenhet | d3 Pakning for lokket |
| b1 Stålbolle | d4 Kanne |
| | d5 Pakning for kniven |
| | d6 Kniv |

SIKKERHETSINSTRUKSJONER

Les bruksanvisningen nøye før du tar i bruk apparatet første gang, og oppbevar den for senere bruk. Bruk i strid med bruksanvisningen fritar produsenten for ethvert ansvar.

- Dette apparatet er ikke ment brukt av personer (inkludert barn) med nedsatte fysiske, sensoriske eller mentale evner, eller mangel på erfaring og kunnskap, med mindre disse personene overvåkes eller får nødvendige instruksjoner i bruken av apparatet av en person som er ansvarlig for deres sikkerhet. Barn bør overvåkes for å sikre at de ikke leker med apparatet.
- Kontroller at nettspenningen som står på apparatets merkeskilt, samsvarer med ditt elektriske anlegg. Garantien faller bort ved koblingsfeil.
- Dette apparatet er kun beregnet på privat husholdningsbruk og til matlaging innendørs, i høyde over havet på under 2000 m.
- Rengjør overflatene som er i kontakt med mat før første gangs bruk, se kapittelet «Før første bruk» i disse instruksjonene. Se kapittelet «Rengjøring» for hvordan du skal behandle maskinen etter hver bruk. Se kapittelet «Rengjøring» for vedlikehold og rengjøring av produktet ditt.

- Koble alltid fra strømmen hvis apparatet skal stå uten tilsyn og før montering, demontering eller rengjøring.
- Ikke bruk apparatet hvis det har blitt skadet eller ikke fungerer som det skal. Ta det med til et autorisert servicesenter (se listen i servicehåndboken).
- Alt annet arbeid enn vanlig rengjøring og vedlikehold utført av kunden, skal gjøres av et autorisert servicesenter (se listen i servicehåndboken).
- Ikke ha apparatet, ledningen eller støpselet i vann eller annen væske.
- Ikke la strømledningen henge innenfor barns rekkevidde, være i kontakt med apparatets varme deler, nær en varmekilde eller på en skarp kant.
- Ikke dra i ledningen for å koble produktet fra strøm.
- Ikke bruk apparatet hvis strømledningen eller støpselet er skadet. Av sikkerhetsmessige årsaker må disse delene byttes ut av et autorisert servicesenter (se listen i servicehåndboken).
- Ikke sett tilbehørsdelene i mikrobølgeovnen.
- Av sikkerhetsgrunner må du utelukkende bruke tilbehørsdeler og reservedeler som passer til apparatet, og som kan fås fra et godkjent servicesenter.
- Det er risiko for skader ved feil bruk av apparatet.
- Bladene (d6) er svært skarpe. Hånder dem med forsiktighet for å unngå skade når bollen er tom, når bladene festes og fjernes fra produktet og under rengjøring.
- Fjern alltid blandebollen (d) eller saftpresen (avhengig av modell) før du aktiverer utløserknappen (a2) på multifunksjonshodet (a3).
- Når du bruker følgende tilbehør: kvernhodet, grønnsakskutter, saftpresse, pastasett eller purésett, må du alltid bruke stapperen for å føre maten inn i matrøret. Aldri bruk fingrene dine, eller en gaffel, skje eller kniv, eller noen annen gjenstand (tilbehør i henhold til modell).
- Aldri ta på deler i bevegelse, og vent alltid til produktet er helt stanset før du tar av tilbehør.
- Ikke ta på ballongvispen, elteren eller mikseren mens produktet er i bruk.

- Ikke la langt hår, skjerv, slips osv. henge over apparatet mens det er i gang.
- Aldri sett redskaper (skje, sleiv ...) i lokket til matrøret eller i kroppen, på brettene eller i trommelen (tilbehør i henhold til modell).
- Ikke bruk miksebollen (d1) uten lokk (d2).
- Bare bruk ett tilbehør av gangen.
- Aldri fyll miksebollen med kokende væske (over 80 °C, 176 °F).
- Aldri bruk miksebollen når den er tom eller bare inneholder harde ingredienser.
- Alltid bruk miksebollen med lokk.
- Aldri ta lokket av produktet før det har stanset helt.
- Når du bruker miksebollen, skal du alltid ha de flytende ingrediensene i før de harde.
- Ikke bruk bollene (b1, d4) til oppbevaring (frysing, tilberedning, sterilisering ...).
- Aldri bruk produktet med andre gjenstander enn mat. For å unngå at det renner over, ikke fyll bollen over maksimumsnivået som angitt i bruksanvisningen.
- Ikke bruk produktet hvis den roterende silen eller beskyttelsesdekselet på fruktpressen er skadet eller har en synlig sprekk (tilbehør i henhold til modell).
- Slå av apparatet og koble det fra før du skifter ut tilbehørsdelene eller kommer i nærheten av deler som er i bevegelse mens apparatet er i gang.
- Vær forsiktig dersom varm væske helles inn i matkvernen eller blanderen. Rask oppkoking kan nemlig gjøre at den spruter ut av apparatet.
- Apparatet er ikke ment for (garantien dekker ikke) følgende bruk i hjemmet eller lignende steder, som f.eks.:
 - Kjøkkensoner i butikker, kontorer eller på andre arbeidsplasser
 - På gårder
 - Av kunder på hotell, motell og andre overnattingssteder
 - På steder av typen bed & breakfast.
- Se de ulike diagrammene, og avsnittene «montering av tilbehør» og «demontering av tilbehør» for å ta av og på tilbehør fra produktet.

- Se brukerveiledningen for hastighetskontroll og når det ulike tilbehøret skal brukes.

BARE FOR EUROPEISKE MARKEDER

- For alt tilbehør unntatt visp (c3) og rivjern (g4, g5, g6): Dette apparatet skal ikke brukes av barn. Apparatet og strømledningen skal oppbevares utilgjengelig for barn.
- Påse at ingen barn leker med apparatet.
- Dette apparatet kan brukes av personer med nedsatte fysiske, sensoriske eller mentale evner, eller mangel på erfaring og kunnskap, på den betingelse at de er under overvåking eller har fått sikkerhetsinstruksjoner når det gjelder bruken av apparatet og at de har full forståelse for eventuelle faremomenter.
- Ballongvisp (c3), trommelen (g5 og g4) og reibekuchen-trommelen (g6) (avhengig av modell) kan brukes av barn som er minst åtte år, forutsatt at de er under oppsyn eller at de har fått instruksjoner om sikker bruk av produktet, og at de har forstått farene som er involvert. Rengjøring og vedlikehold skal ikke gjøres av barn under 8 år. Barn over 8 år som utfører rengjøring eller vedlikehold, skal være under overvåking av en voksen. Apparatet og ledningen skal holdes utenfor rekkevidde for barn under 8 år (tilbehør i henhold til modell)..

Tenk grønt!



- ① Apparatet inneholder mange materialer som kan gjenvinnes eller resirkuleres.
- ↻ Lever apparatet til en miljøstasjon når det ikke skal brukes mer.

IGANGSETTING

- Alle tilbehørsdelene må vaskes med såpevann før de brukes for første gang. Skyll og tørk.
- Sett apparatet på en jevn, ren og tørr overflate, og sørg for at hastighetsbryteren (a1) står på posisjon “0” før apparatet kobles til.
- Apparatet har flere kjøremoduser:
 - **Intervall (puls):** Vri hastighetsbryteren (a1) til posisjon “pulse” i flere korte omganger for å ha bedre kontroll over blandingen.
 - **Kontinuerlig:** Vri hastighetsbryteren (a1) til en posisjon fra “1” til “max” avhengig av oppskriften.Du kan endre hastigheten mens apparatet går.
- Vri bryteren (a1) tilbake til “0” for å slå av apparatet.
- **Viktig: Apparatet starter ikke opp hvis dekselet (a5) og hodet (a3) ikke er låst. Hvis du låser opp dekselet (a5) og/eller hodet (a3) mens apparatet går, stopper apparatet med en gang. Lås fast dekselet og/eller hodet, sett hastighetsbryteren (a1) tilbake på “0”, og start opp apparatet som vanlig ved å velge en hastighet.**
- Kjøkkenapparatet er utstyrt med en mikroprosessor som kontrollerer og analyserer funksjonseffekten. Hvis apparatet overbelastes, stanser det automatisk. For å starte apparatet opp igjen må du sette hastighetsbryteren (a1) tilbake til posisjon “0” og ta ut en del av ingrediensene. La apparatet hvile i noen minutter. Deretter kan du velge ønsket hastighet for å avslutte tilberedningen.

Nummeret på hvert avsnitt tilsvarer nummeret på hver figur.

1 - BLANDE/ELTE/VISPE/EMULGERE/PISKE

- Avhengig av typen matvare, er bollen (b1) og lokket (b2) beregnet på å tilberede 1,2 kg deig.

TILBEHØR:

- Stålbolle (b1).
- Løkk (b2)
- Eltekrok (c1) eller blandekniv (c2) eller ballongvisp (c3)

1.1 - MONTERE TILBEHØRSDELENE

- Trykk på knappen (a2) for å åpne flerfunksjonshodet (a3), og løft det inntil det stopper. **Fig. 1 og 2.**
- Sett lokket på bollen.
- Sett ønsket tilbehørsdel (c1, c2 eller c3) på utgangen (a6), trykk den ned og vri den en kvart omgang mot klokken for å feste den på utgangen. **Fig. 3 og 4.**
- Lås fast stålbollen (b1) til apparatet (med klokka), og tilsett ingrediensene. **Merk:** Det er ikke nødvendig å bruke lokket. Bruk av lokket hindrer søl og sprut.
- Senk flerfunksjonshodet (a3) til vannrett posisjon: Trykk på knappen (a2) og senk flerfunksjonshodet (a3) manuelt inntil det låser seg (knappen (a2) går tilbake til utgangsposisjon). **Fig. 5.1.**
- Sørg for at dekselet (a5) er låst (med klokken) på hurtigutgangen (a4). **Fig. 5.2.**

1.2 - IGANGSETTING

- Start apparatet ved å sette hastighetsbryteren (a1) på ønsket posisjon avhengig av oppskriften.
- Apparatet setter straks i gang.
- Du kan tilføye ingredienser gjennom sjakten i lokket (b2) mens apparatet er i gang.
- Vri bryteren (a1) tilbake til "0" for å slå av apparatet.

Råd:

- Elte
 - Bruk eltekroken (c1) **på hastighet "1"**.
 - Du kan elte inntil 500 g mel (f.eks.: hvetebrød, grovbrød, mørdeig, paideig ...).
 - Maksimal brukstid: 15 min.
- Blande
 - Bruk blande kniven (c2) **på hastighet "1" til "max"**.
 - Du kan blande inntil 1,2 kg lett deig (formkake, sukkerbrød ...).
 - **Bruk aldri blande kniven (c2) til å elte tunge deiger.**
 - Maksimal brukstid: 15 min.
- Vispe/emulgere/piske
 - Bruk ballongvispen (c3) **på hastighet "1" til "max"**.
 - Du kan tilberede: majones, aioli, sauser, piskede eggehviter (inntil åtte eggehviter), pisket krem (inntil 5 dl) ...
 - **Bruk aldri ballongvispen (c3) til å elte tunge deiger eller blande lette deiger.**
 - Maksimal brukstid: 10 min.

1.3 - DEMONTERE TILBEHØRSDELENE

- **Vent til apparatet har stanset helt.**
- Trykk på knappen (a2) for å åpne flerfunksjonshodet (a3), og løft det til oppreist posisjon. **Fig. 1 og 2.**
- Utløs tilbehørsdelen (c1), (c2) eller (c3) fra flerfunksjonshodet ved å skyve tilbehøret oppover og dreie det en kvart omgang med klokken.
- Ta ut stålballen.

2 - MIKSE/BLANDE/BLENDE (AVHENGIG AV MODELL)

- Avhengig av typen matvare er blenderkannen (d) beregnet på å tilberede 1,25 l tykke blandinger og 1l flytende blandinger.

TILBEHØR:

- Blenderkanne (d).

2.1 - MONTERE TILBEHØRSDELENE

- Senk flerfunksjonshodet (a3) til vannrett posisjon: trykk på knappen (a2) og senk flerfunksjonshodet (a3) manuelt inntil det låser seg (knappen (a2) går tilbake til utgangsposisjon).
- Åpne og ta av sikkerhetsdekselet (a5) fra hurtigutgangen (a4) ved å vri det mot klokken. **Fig. 6.**
- Kontroller at hastighetskontrollen er i posisjon «O».
- Sett sammen kniven (d6) med pakningen (d5), og sett det på muggen (d4) med en kvart vridning med klokken (muggen er stående). **Fig. 7a.**
- Fest blenderkannen (d) på utgangen (a4) ved å vri den med klokken. **Fig. 7c.**
- Ha matvarene i blenderkannen, og fest lokket (d2) med doseringskorken (d1) ved å vri det mot klokken.

2.2 - IGANGSETTING

- Start apparatet ved å sette hastighetsbryteren (a1) på ønsket posisjon avhengig av oppskriften.
- Med "Pulse"-funksjonen kontrollerer du blandingen bedre, og blandingen blir jevnere.
- Du kan tilsette ingredienser gjennom sjakten i doseringskorken (d1) mens apparatet går.
- Vri bryteren (a1) tilbake til "0" for å slå av apparatet.

Råd:

- Du kan tilberede:
 - finmikset suppe, saus, kompott, milkshake, cocktail.
 - flytende rører (pannekaker, vafler, frityrbakverk ...).
 - Hvis ingrediensene klitrer seg til sidene i muggen under blanding, stopp apparatet, ta av muggen og skyv ingrediensene ned på knivene ved hjelp av en spatel. Sett så muggen tilbake på plass og fortsett tilberedningen.
- Fyll aldri kokende væske i blenderkannen.
- Blandemuggen skal aldri brukes når den er tom eller med harde og/eller tørre ingredienser (sukker etc.).
- Blenderkannen må alltid brukes med lokket.
- Løft aldri av lokket før apparatet har stanset helt.
- Ha alltid flytende ingredienser i blenderkannen før du tilsetter faste ingredienser.
- Maksimal brukstid: 2 min.

2.3 - DEMONTERE TILBEHØRSDELEN

- Vent til apparatet har stanset helt før du tar av blenderkannen ved å dreie den mot klokken. Sett tilbake dekselet (a5) og fest den på utgangen (a4) (med klokken).

3 - FINKVERNE SMÅ MENGDER (AVHENGIG AV MODELL)

TILBEHØRSDEL:

- montert kvern.
- Kvernen kan brukes til å:
 - Kverne på noen sekunder med pulse-funksjonen: tørket fiken, tørket aprikos ...
mengde/maks tid: 100g / 5s
- Denne kvernen er ikke beregnet på harde produkter slik som kaffe.

4 - LENGDEINNSTILLING AV LEDNINGEN

- For å gjøre det enklere å bruke apparatet eller rydde det bort, kan du forkorte strømledningen ved å skyve den inn i motorenheten (a) gjennom åpningen på baksiden (a7).

RENGJØRING

- Trekk ut kontakten.
- Ikke dypp motorenheten (a) ned i vann eller hold den under rennende vann. Tørk den av med en tørr eller lett fuktet klut.
- Det er enklere å rengjøre tilbehørsdelene hvis du skyller dem rett etter bruk. Demonter alle delene i kvernehodet. **Håndter alle knivene forsiktig slik at du ikke skader deg.**
- Vask, skyll og tørk tilbehørsdelene: de kan vaskes i oppvaskmaskin.

Advarsel:

- Delene for baking har et beskyttelsesbelegg. Sørg for at dette ikke blir skadet under rengjøring (ikke bruk skarpe kniver eller metallsvamper).

Tips:

- Hvis tilbehørsdelene har blitt farget av matvarene (gulrøtter, appelsin ...), gnir du dem med en klut dynket med matolje før du vasker dem som vanlig.
- Blenderkanne (d): Ha varmt vann og noen dråper oppvasksåpe i blenderkannen. Lukk lokket. Sett kannen på apparatet og kjør noen korte omganger. Ta av kannen, skyll den i rennende vann og la den tørke (opp ned).

OPPBEVARING

- Apparatet skal ikke oppbevares på et fuktig sted.

HVA GJØR JEG HVIS APPARATET IKKE FUNGERER?

Hvis apparatet ikke fungerer, må du sjekke:

- at støpselet sitter i stikkkontakten.
- at hver tilbehørsdel er riktig montert og festet.
- at sikkerhetsdekslet (a5) er på plass og låst når hurtigutgangen (a4) ikke er i bruk.
- at flerfunksjonshodet (a3) er låst i vannrett posisjon.

Kjøkkenapparatet er utstyrt med en mikroprosessor som kontrollerer og analyserer funksjonseffekten. Hvis apparatet overbelastes, stanser det automatisk. For å starte apparatet opp igjen, må du sette hastighetsbryteren (a1) tilbake til posisjon "0" og ta ut en del av ingrediensene. La apparatet hvile i noen minutter. Deretter kan du velge ønsket hastighet for å avslutte tilberedningen.

Fungerer apparatet fortsatt ikke? Kontakt et godkjent servicesenter (se listen i servicehåndboken).

GJENVINNING AV EMBALLASJEN OG APPARATET

Emballasjen omfatter utelukkende miljøvennlige materialer som kan kastes i henhold til gjeldende bestemmelser om resirkulering.

Når du skal kassere apparatet, må du henvende deg til riktig avdeling i din kommune.

Tack för att du har valt en apparat från KRUPS som är speciellt avsedd för matberedning inomhus och för hushållsbruk.

BESKRIVELSE

- | | |
|--|---|
| a Motorenhet | b1 Rostfri skål |
| a1 Elektroniskt motorhastighetsreglage | b2 Lock |
| a2 Upplåsningsknapp för multifunktionsenheten (a3) | c Blandningstillbehör |
| a3 Multifunktionsenhet | Degkrok |
| a4 Snabbfäste (mixerbägare/centrifug/hackare) | Blandare |
| a5 Säkerhetslucka | Ballongvisp |
| a6 Fäste för blandningstillbehör (degkrok, ballongvisp, blandare) | d Mixerbägare (beroende på modell) |
| a7 Sladdhållare | d1 Plugg |
| b Skål | d2 Lock |
| | d3 Tätning till lock |
| | d4 Mixerbägare |
| | d5 Tätning till kniv |
| | d6 Kniv |

SÄKERHETSANVISNINGAR

Läs bruksanvisningen noga innan du använder apparaten för första gången och spara den för framtida bruk: Tillverkaren frånsäger sig allt ansvar för användning som inte överensstämmer med bruksanvisningen.

- Apparaten är inte avsedd att användas av personer (inklusive barn) med funktionsnedsättningar (fysiska, intellektuella eller sensoriska), eller av personer som inte har kunskap om eller erfarenhet av hur apparaten används. Undantag kan göras om personerna övervakas eller om de får instruktioner gällande apparatens användning av någon som är ansvarig för deras säkerhet. Barn ska hållas under uppsikt så att de inte leker med apparaten.
- Kontrollera att den spänning som anges på apparaten överensstämmer med den lokala nätspänningen. Samtliga inkopplingsfel upphäver garantin.
- Apparaten är endast avsedd för användning inomhus och i hemmet, vid en höjd över havet på under 2000 m.
- Rengör ytorna som kommer i kontakt med mat före första användning. Se avsnittet "Före första användning" för dessa instruktioner och avsnittet "Rengöring" efter varje användning. Se avsnittet "Rengöring" för underhåll och rengöring av apparaten.

- Koppla alltid bort apparaten från strömkällan om den ska lämnas obevakad och före montering, demontering eller rengöring.
- Använd inte apparaten om den inte fungerar korrekt eller om den är skadad. Vänd dig i så fall till ett auktoriserat servicecenter (se listan i servicehäftet).
- Allt underhåll, med undantag för rengöring och sedvanligt underhåll av apparaten, måste utföras av ett auktoriserat servicecenter (se listan i servicehäftet).
- Sänk aldrig ned apparaten, sladden eller kontakten i vatten eller annan vätska.
- Se till att sladden är utom räckhåll för barn, samt att den inte är i närheten av eller i kontakt med apparatens varma delar, annan värmekälla eller vassa kanter.
- Dra inte i nätsladden för att koppla ur apparaten.
- Använd inte apparaten om sladden eller kontakten är skadade. För att undvika alla risker, låt ett auktoriserat servicecenter (se listan i servicehäftet) byta ut delarna.
- Placera inte tillbehören i en mikrovågsugn.
- Av säkerhetsskäl ska endast tillbehör och reservdelar avsedda för den här apparaten användas (säljs av ett auktoriserat servicecenter).
- Var uppmärksam på riskerna för personskada vid felaktig användning av apparaten.
- Knivbladen (d6) är mycket vassa: Hantera dem med försiktighet för att undvika personskador vid tömning av skålen, montering/demontering av bladen från apparaten, samt vid rengöring.
- Ta alltid bort mixerbägaren (d) eller juicepressen (beroende på modell) innan upplåsningsknappen (a2) trycks ner på multifunktionsenheten (a3).
- Vid användning av följande tillbehör: kvarn, grönsaksskärare, centrifug, pastakit eller coulis-kit, använd alltid påmataren för att föra ner maten i matarröret. Använd aldrig fingrarna eller en gaffel, sked, kniv eller något annat objekt (tillbehör beroende på modell).
- Rör aldrig vid de rörliga delarna och vänta alltid tills apparaten stannat helt innan tillbehören avlägsnas.

- Rör inte ballongvisparna, knådaren eller mixern när maskinen är i drift.
- Se till att inte långt hår, scarfar, slipsar eller liknande hänger över apparaten när den är igång.
- För aldrig in redskap (sked, spatel...) i matarröret på locken eller, i brickorna, eller trumkammaren (tillbehör varierar beroende på modell).
- Använd inte mixerbägaren (d1) utan dess lock (d2).
- Använd endast ett tillbehör åt gången.
- Fyll aldrig mixerbägaren med kokande vätska (över 80 °C).
- Använd inte mixerbägaren när den är tom eller med enbart fasta ingredienser.
- Använd alltid mixerbägaren med dess lock på.
- Ta aldrig bort locket innan apparaten har stannat helt.
- Vid användning av mixerbägaren, tillsätt alltid flytande ingredienser före fasta ingredienser.
- Använd inte skålarna/bägarna (b1, d4) som behållare (frysning, matlagning, sterilisering...).
- Använd aldrig apparaten med något annat än matingredienser. För att undvika spill, fyll inte på skålen över den högsta nivån eller dess maximala kvantitet som anges i bruksanvisningen.
- Använd inte apparaten om det roterande filtret eller locket för juicepressaren är skadade eller har en synlig spricka (tillbehör beroende på modell).
- Stäng av apparaten och dra ur kontakten innan du byter tillbehör eller hanterar rörliga delar.
- Var försiktig om het vätska hålls i matberedaren eller blendern eftersom det finns en risk för att det stänker ut ur apparaten om det bildas kraftig ånga.
- Den här apparaten är inte avsedd för följande typer av användningsområden (sådan användning omfattas inte av garantin):
 - I personalkök i butiker, kontor eller andra arbetsmiljöer.
 - På bondgårdar.
 - Av kunder på hotell, motell och i andra liknande boendemiljöer.
 - I miljöer av typen Bed and Breakfast.

- Se de olika diagrammen och “montering av tillbehör” och “demontering av tillbehör” för montering och demontering av apparatens tillbehör.
- Se bruksanvisningen för hastighetsreglage och användningstid för varje tillbehör.

ENDAST FÖR EUROPEISKA MARKNADER

- För alla tillbehör förutom ballongvisp (c3) och trummor (g4, g5, g6): Apparaten får inte användas av barn. Förvara apparaten och tillhörande sladd utom räckhåll för barn.
- Barn får inte använda apparaten som leksak.
- Apparaten får användas av personer med funktionsnedsättningar (fysiska, intellektuella eller sensoriska), eller av personer som inte har tillräcklig kunskap om eller erfarenhet av hur apparaten används, förutsatt att personerna övervakas eller fått instruktioner gällande apparatens användning under säkra förhållanden och förstår de möjliga riskerna ordentligt.
- Ballongvisp (c3), trummorna (g5 and g4) och trumman (g6) (beroende på modell) kan användas av barn från åtta år och uppåt om de övervakas eller fått instruktioner angående användning av apparaten på ett säkert sätt och förstår riskerna som är involverade. Rengöring och underhåll av apparaten får inte utföras av barn, annat än om de är minst åtta år gamla och övervakas av en vuxen. Förvara apparaten och tillhörande sladd utom räckhåll för barn som är under åtta år gamla (tillbehör beroende på modell).

Tänk på miljön!



① Apparaten innehåller material som kan återanvändas eller återvinnas.

➔ Lämna in den på en återvinningsstation.

FÖRSTA ANVÄNDNINGEN

- Diska alla tillbehör noggrant med vatten och handdiskmedel innan du använder apparaten första gången: se avsnittet Rengöring). Skölj och torka dem.
- Placera apparaten på en plan, ren och torr yta, kontrollera att motorreglaget (a1) är i position "0" och sätt sedan i kontakten.
- Det finns flera alternativ för att starta apparaten:
 - **Oregelbunden körning (pulse):** Vrid motorreglaget (a1) till positionen "pulse" för att få bättre kontroll över tillredningen.
 - **Kontinuerlig körning:** Vrid motorreglaget (a1) till önskad position från "1" till "max", efter önskad tillredning.Du kan ändra inställningen under tillredningen.
- Vrid tillbaka reglaget (a1) till "0" för att stanna apparaten.
- **Viktigt: Apparaten kan bara startas om säkerhetsluckan (a5) och multifunktionsenheten (a3) är låsta. Om du öppnar säkerhetsluckan (a5) och/eller multifunktionsenheten (a3) när apparaten är igång, stannar den direkt. Lås säkerhetsluckan och/eller multifunktionsenheten igen, för tillbaka motorreglaget (a1) till position "0" och fortsätt sedan på normalt sätt för att starta apparaten genom att välja önskad hastighet.**
- Denna apparat är utrustad med en mikroprocessor som styr och analyserar köreffekten. **Vid alltför stor belastning stängs apparaten av automatiskt.** För att starta apparaten igen för du tillbaka motorreglaget (a1) till position "0" och avlägsnar en del av ingredienserna. Låt apparaten vila några minuter. Du kan sedan välja önskad hastighet för att slutföra tillredningen.

Numren på avsnitten överensstämmer med numren på bilderna.

1 - BLANDA/KNÅDA/VISPA

- Beroende på livsmedlens egenskaper kan du bereda upp till 1,2 kg deg med hjälp av den rostfria skålen (b1) och locket (b2).

TILLBEHÖR SOM ANVÄNDS:

- Rostfri skål (b1).
- Lock (b2)
- Degkrok (c1) eller blandare (c2) eller ballongvisp (c3)

1.1 - MONTERA TILLBEHÖREN

- Tryck på knappen (a2) för att låsa upp multifunktionsenheten (a3) och vicka upp den tills det tar stopp. **Fig. 1 och 2.**
- Sätt på locket till skålen.
- För in önskat tillbehör (c1, c2 eller c3) i fästet (a6), tryck fast det och vrid ett kvarts varv moturs för att låsa fast tillbehöret på plats. **Fig. 3 och 4.**
- Sätt fast den rostfria skålen (b1) (medurs) på apparaten och tillsätt ingredienserna. **OBS!** Du måste inte använda locket. Det förhindrar emellertid att livsmedel stänker eller slungas över kanten.

- För tillbaka multifunktionsenheten (a3) i horisontalläge: tryck på knappen (a2) och sänk multifunktionsenheten (a3) manuellt tills den låses på plats (knappen (a2) ska återgå till ursprungspositionen). **Fig. 5.1.**
- Kontrollera att säkerhetsluckan (a5) har låsts fast (medurs) på snabbfästet (a4). **Fig. 5.2.**

1.2 - STARTA APPARATEN

- Starta apparaten genom att vrida motorreglaget (a1) till önskad position enligt det recept du följer.
- Apparaten startar direkt.
- Du kan tillsätta livsmedel genom öppningen i locket (b2) under tillredningen.
- Vrid tillbaka reglaget (a1) till "0" för att stanna apparaten.

Tips:

- Knåda
 - Använd degkroken (c1) **med hastigheten "1"**.
 - Du kan knåda upp till 500 g mjöl (t.ex: vitt bröd, fullkornsbröd, mördeg...).
 - Maximal körningstid: 15 min.
- Blanda
 - Använd blandaren (c2) **med hastigheten "1" till "max"**.
 - Du kan blanda upp till 1,2 kg lätt deg eller smet (sockerkaka, kakor...).
 - **Använd aldrig blandaren (c2) för att knåda tunga degar.**
 - Maximal körningstid: 15 min.
- Vispa
 - Använd ballongvispen (c3) **med hastigheten "1" till "max"**.
 - Du kan göra: majonnäs, aioli, såser, uppvispad äggvita (upp till 8 äggvitor), vispad grädde (upp till 500 ml)...
 - **Använd aldrig ballongvispen (c3) för att knåda tunga degar eller blanda lätta degar eller smet.**
 - Maximal körningstid: 10 min.

1.3 - TA LOSS TILLBEHÖREN

- **Vänta tills apparaten har stannat helt.**
- Lås upp multifunktionsenheten (a3) genom att trycka på knappen (a2) och vicka upp den. **Fig. 1 och 2.**
- Ta loss tillbehöret (c1), (c2) eller (c3) från multifunktionsenheten genom att trycka tillbehöret mot enheten och vrida det ett kvarts varv medurs.
- Ta loss den rostfria skålen.

2 - RÖRA/BLANDA/MIXA (BEROENDE PÅ MODELL)

- Beroende på livsmedlet kan du tillreda upp till 1,25 l tjock blandning och 1 l vätska i mixerbägaren (d).

TILLBEHÖR SOM ANVÄNDS:

- Mixerbägare (d).

2.1 - MONTERA TILLBEHÖREN

- För multifunktionsenheten (a3) till horisontell position: tryck på knappen (a2) och sänk multifunktionsenheten (a3) manuellt tills den låses på plats (knappen (a2) ska återgå till ursprungspositionen).

- Lås upp säkerhetsluckan (a5) på snabbfästet (a4) genom att vrida den moturs och sedan avlägsna den. **Fig. 6.**
- Kontrollera att hastighetsreglaget står i läge "0".
- Sätt ihop knivdelen (d6) med tätningen (d5) genom att rotera mixerbägaren (d4) ett kvarts varv medurs (skålen ska stå upp). **Fig. 7a.**
- Sätt fast mixerbägaren (d) på snabbfästet (a4) genom att vrida den medurs. **Fig. 7c.**
- Tillsätt livsmedlen i mixerbägaren och sätt på locket (d2) med pluggen (d1) genom att vrida det moturs.

2.2 - STARTA APPARATEN

- Starta apparaten genom att vrida motorreglaget (a1) till önskad position enligt det recept du följer.
För att få bättre kontroll över mixningen och en bättre blandning under tillredningen kan du använda positionen "Pulse".
Du kan tillsätta livsmedel genom öppningen i pluggen (d1) under tillredningen.
- Vrid tillbaka reglaget (a1) till "0" för att stanna apparaten.

Tips:

- Du kan göra:
 - fint mixade soppor, krämer, mos, mjölkdrinkar och cocktails.
 - lätt smet (pannkakor, munkar, sockerkakor osv...).
 - Om ingredienserna fastnar vid mixerbägarens vägg under drift måste du stänga av apparaten, ta loss mixerbägaren, lossa ingredienserna från bladen med en slichepott, därefter sätta mixerbägaren på plats för att fortsätta tillredningen.
- Fyll aldrig mixerbägaren med kokande vätska.
- Använd aldrig mixerbägaren tom eller med hårda/torra ingredienser (socker...).
- Använd alltid mixerbägaren tillsammans med locket.
- Ta aldrig loss locket innan apparaten har stannat helt.
- Tillsätt alltid ingredienser i vätskeform före ingredienser i fast form i mixerbägaren.
- Maximal körningstid: 2 min.

2.3 - TA LOSS TILLBEHÖRET

- Vänta tills apparaten har stannat helt innan du tar loss mixerbägaren genom att vrida den moturs och sätt tillbaka säkerhetsluckan (a5) på snabbfästet (a4) (vrid medurs).

3 - HACKA MYCKET FINT I SMÅ MÄNGDER (BEROR PÅ MODELLEN)

TILLBEHÖR SOM ANVÄNDS:

- hackenhet.
- Med hackaren kan du:
 - Hacka på några sekunder i pulsläget: torkade fikon, torkade aprikoser...
maximal mängd/tid: 100 g/5 sekunder
- Hackaren är inte avsedd för hårda livsmedel som kaffe.

4 - JUSTERING AV SLADDLÄNGD

- För att förenkla användning eller förvaring kan du minska sladdlängden genom att trycka in sladden i motorenheten (a) genom öppningen på baksidan (a7).

RENGÖRING

- Dra ut kontakten ur eluttaget.
- Nedsänk aldrig motorenheten (a) i vatten eller under rinnande vatten. Torka av den med en torr eller lätt fuktad trasa.
- Om du sköljer av tillbehören direkt efter användning blir de lättare att rengöra. Ta isär mixerenheten helt. **Hantera kniven med försiktighet, du kan göra dig illa på den.**
- Rengör, skölj och torka tillbehören: de går att diska i diskmaskin.

Obs!

- Baktillbehören har en skyddsbeläggning: var noga med att inte skada denna beläggning vid diskning (använd inte vassa föremål eller repande svampar).

Tips:

- Om tillbehören har missfärgats av livsmedel (morötter, apelsiner ...) kan du torka av dem med en trasa indränkt i matolja och sedan rengöra dem på vanligt sätt.
- Mixerbägare (d): håll varmt vatten med några droppar diskmedel i mixerbägaren. Stäng locket. Sätt bägaren på apparaten och kör den några korta gånger. Ta loss bägaren och skölj den med rinnande vatten och låt den lufttorka (upp och ner).

FÖRVARING

- Förvara inte apparaten på en fuktig plats.

VAD GÖR JAG OM APPARATEN INTE FUNGERAR?

Kontrollera följande om apparaten inte fungerar:

- Att apparaten är elansluten.
- Att alla tillbehör sitter fast ordentligt.
- Att säkerhetsluckan (a5) sitter på snabbfästet (a4) när den inte används.
- Att multifunktionsenheten (a3) är låst i horisontellt läge.

Denna apparat är utrustad med en mikroprocessor som styr och analyserar köreffekten. Vid alltför stor belastning stängs apparaten av automatiskt. För att starta apparaten igen för du tillbaka motorreglaget (a1) till position "0" och avlägsnar en del av ingredienserna. Låt apparaten vila några minuter. Du kan sedan välja önskad hastighet för att slutföra tillredningen.

Vad gör jag om apparaten fortfarande inte fungerar? Vänd dig i så fall till ett auktoriserat servicecenter (se listan i servicehäftet).

KASSERING AV EMBALLAGE OCH APPARAT



Emballaget består enbart av material som inte är skadliga för miljön och de kan kastas i enlighet med gällande bestämmelser för återvinning. Hör dig för med berörd lokal myndighet om du har frågor gällande kasseringen av apparaten.

Kiitos, että olet valinnut KRUPS-laitteen, joka on tarkoitettu käytettäväksi ruoanvalmistukseen kotitalouksissa.

BESKRIVELSE

- a** Moottoriyksikkö
 - a1** Elektroninen nopeussäädin
 - a2** Monitoimipään avauspainike (a3)
 - a3** Monitoimipää
 - a4** Pikaliitântä (sekoituskulho/ mehulinko/ survin)
 - a5** Suojaluukku
 - a6** Sekoitusosien liitântä (taikinakoukku, tiheä lankavispilä, sekoitusmela)
 - a7** Tila johdon säilytystä varten
- b** Kulhon osat
 - b1** Ruostumattomasta teräksestä valmistettu kulho
- b2** Kansi
- c** Sekoituslisätarvikkeet
 - c1** Taikinakoukku
 - c2** Sekoitusmela
 - c3** Tiheä lankavispilä
- d** Sekoituskulho (mallikohtainen)
 - d1** Annostelukorkki
 - d2** Kansi
 - d3** Kannen tiiviste
 - d4** Kulho
 - d5** Terän tiiviste
 - d6** Terä

TURVAOHJEET

Lue käyttöohjeet huolella ennen laitteen ensimmäistä käyttökertaa ja säilytä ne. Valmistaja ei ole vastuussa virheellisestä käytöstä.

- Tätä laitetta ei ole tarkoitettu sellaisten henkilöiden (mukaan lukien lapset) käytettäväksi, joiden ruumiilliset tai henkiset kyvyt ovat rajalliset, tai kokemattomille käyttäjille, jos he eivät saa apua turvallisuudesta huolehtivilta henkilöiltä, jotka valvovat ja antavat heille laitteen käyttöä koskevia ohjeita. Älä anna lasten leikkiä laitteella.
- Tarkista, että laitteen jännite vastaa sähköverkkoosi jännitettä. Virheellinen sähköliitântä kumoaa takuun.
- Laite on tarkoitettu ruoanvalmistukseen kotitalouksissa ja sisätiloissa alle 2000 m:n korkeudessa.
- Puhdistu ruokien kanssa kosketuksissa olevat pinnat ennen ensimmäistä käyttökertaa, katso ohjeet Käyttöönotto-osiosta ja jokaisen käytön jälkeen, katso ohjeet Puhdistus-osiosta. Katso laitteen huoltoa ja puhdistusta koskevat ohjeet Puhdistus-osiosta.
- Irrota laite sähköverkosta, kun et enää käytä sitä sekä kokoamisen, purkamisen ja puhdistuksen ajaksi.

- Älä käytä laitetta, jos se ei toimi kunnolla tai on vahingoittunut. Ota yhteys valtuutettuun huoltokeskukseen (luettelo mukana toimitetussa kirjasessa).
- Kaikki muut toimenpiteet puhdistusta ja tavallista huoltoa lukuun ottamatta tulee jättää valtuutetun huoltokeskuksen tehtäväksi (luettelo huoltokeskuksista on mukana toimitetussa kirjasessa).
- Älä laita laitetta, sähköjohtoa tai pistoketta veteen tai muuhun nesteeseen.
- Sähköjohtoa ei saa koskaan jättää lasten ulottuville, laitteen kuumien osien lähelle tai kosketuksiin niiden kanssa, lähelle lämmönlähdettä tai terävälle kulmalle.
- Älä irrota pistoketta johdosta vetämällä.
- Äläkäytä laitetta, jossa sähköjohto tai pistoke on vahingoittunut. Vaaratilanteen välttämiseksi vahingoittuneet osat tulee ehdottomasti toimittaa valtuutetun huoltokeskuksen vaihdettavaksi (luettelo mukana toimitetussa kirjasessa).
- Älä laita lisätarvikkeita mikroaaltouuniin.
- Älä käytä muita kuin valtuutetun myyjän toimittamia lisätarvikkeita ja alkuperäisvaraosia oman turvallisuutesi vuoksi.
- Laitteen virheellisestä käytöstä voi seurata vammoja.
- Leikkuuosat (d6) ovat hyvin teräviä: vältä vammat käsittelemällä niitä varovasti kulhon tyhjennyksen, leikkuuosien kiinnittämisen tai irrottamisen ja laitteen puhdistuksen yhteydessä.
- Irrota aina sekoituskulho (d) ja mehulinko (mallikohtainen) ennen kuin käytät monitoimipään (a3) avauspainiketta (a2).
- Kun käytät seuraavia lisätarvikkeita: pilkkomispää, raastinosa, tuorepastaosa tai soseutusosa, ohjaa ruoat täyttöaukkoon aina syöttöpainimella. Älä koskaan käytä sormia, haarukkaa, lusikkaa, veistä tai mitään muuta esinettä (lisätarvikkeet ovat mallikohtaisia).
- Älä koske liikkuvia osia. Anna osien aina pysähtyä kokonaan ennen lisätarvikkeiden irrotusta.
- Älä koske pallovispilään, taikinakoukkuihin tai sekoittimeen laitteen ollessa käynnissä.
- Varo, etteivät pitkät hiukset, huivit, solmiot tms. joudu laitteeseen sen ollessa toiminnassa.

- Älä koskaan työnnä keittiövälineitä (esim. lusikkaa tai paistinlastaa) kansien tai, runkojen tai tasojen tai rumpukotelon syöttöaukkoon (lisätarvikkeet ovat mallikohtaisia).
- Älä käytä sekoituskulhoa (d1) ilman kantta (d2).
- Käytä vain yhtä lisätarviketta kerrallaan.
- Älä kaada sekoituskulhoon kiehuvaa nestettä (yli 80 °C).
- Älä käytä sekoituskulhoa tyhjänä tai jos siinä on vain kiinteät aineet.
- Käytä sekoituskulhoa aina kannen kanssa.
- Älä poista kantta ennen kuin laite on pysähtynyt kokonaan.
- Aseta sekoituskulhoon nestemäiset aineet aina ennen kiinteitä aineita.
- Älä käytä kulhoja (b1, d4) astioina (pakastukseen, keittämiseen, sterilointiin).
- Älä käytä laitetta koskaan muiden kuin ruoka-aineiden kanssa. Ylimenemisen välttämiseksi älä ylitä kulhon enimmäistasoa tai käyttöohjeissa mainittuja enimmäismääriä.
- Älä käytä laitetta, jos mehulingon pyörivä suodatin tai kansi on vaurioitunut tai siinä on näkyvä halkeama (lisätarvikkeet ovat mallikohtaisia).
- Katkaise laitteen virta ja irrota laite virtalähteestä, ennen kuin vaihdat lisälaitteita tai lähestyt käytön aikana liikkuvia osia.
- Ole varovainen, kun kaadat kuumaa nestettä laitteen kulhoon, sillä se voi kiehahtaa nopeasti ja roiskua ulos laitteesta.
- Laitetta ei ole tarkoitettu seuraaviin kotitalousmisiin käyttökohteisiin (takuu ei koske tällaista käyttöä):
 - kauppojen, toimistojen ja muiden työpaikkojen keittiötilat
 - maatilat
 - hotellien, motellien ja muiden majoituspalvelujen asiakkaat
 - aamiaismajoitustyyppiset palvelut.
- Katso ohjeita kuvista ja osioista Lisätarvikkeiden asennus ja Lisätarvikkeiden irrotus, kun asennat lisätarvikkeita laitteeseen tai irrotat niitä.
- Katso käyttöohjeesta kullekin lisätarvikkeelle sopivat nopeudet ja käyttöajat.

VAIN EUROOPAN MAAT

- Koskee kaikkia lisätarvikkeita paitsi lankavispilää (c3) sekä raastinosia (g4, g5, g6): Lapset eivät saa käyttää laitetta. Älä jätä laitetta tai sen sähköjohtoa lasten ulottuville.
- Älä anna lasten leikkiä laitteella.
- Sellaiset henkilöt, joiden ruumiilliset tai henkiset kyvyt ovat rajalliset, tai joilla ei ole riittävästi kokemusta tai tietoa, voivat käyttää tätä laitetta, jos käyttöä valvotaan tai heille on annettu laitteen turvallista käyttöä koskevia ohjeita ja he ymmärtävät hyvin siihen liittyvät vaarat.
- Vähintään 8-vuotiaat lapset voivat käyttää pallovispilää (c3), raasterumpuja (g5 ja g4) sekä perunaraastinta (g6) (mallikohtainen), jos käyttöä valvotaan tai heille on annettu laitteen turvallista käyttöä koskevia ohjeita ja he ymmärtävät siihen liittyvät vaarat. Lapset eivät saa puhdistaa tai huoltaa laitetta, paitsi jos lapsi on vähintään 8-vuotias ja aikuisen valvonnassa. Säilytä laite ja sähköjohto poissa alle 8-vuotiaiden lasten ulottuvilta (lisätarvikkeet ovat mallikohtaisia).

Suojele ympäristöä!



① Laitteessa on lukuisia materiaaleja, jotka voidaan kerätä talteen tai kierrättää.

➔ Toimita laite kierrätyskeskukseen.

KÄYTTÖOHJE

- Pese ennen ensimmäistä käyttökertaa kaikki osat saippuavedellä. Huuhtele ja kuivaa.
- Aseta laite tasaiselle, puhtaalle ja kuivalle pinnalle ja varmista, että nopeudensäädin (a1) on 0-asennossa. Kytke laite sähköverkkoon.
- Voit käynnistää laitteen usealla tavalla:
 - **Ajoittainen käyttö (sykäystoiminto):** Käännä nopeudensäädin (a1) sykäysasentoon. Lyhyillä sykäyksillä hallitset parhaiten ruoanvalmistusta.
 - **Jatkuva käyttö:** Käännä nopeudensäädin (a1) haluamaasi asentoon 1-asetuksen ja enimmäisasetuksen välillä valmistettavan ruoan mukaan. Voit vaihtaa nopeutta käytön aikana.
- Sammuta laite siirtämällä säädin (a1) takaisin 0-asentoon.
- **Tärkeää: Laitetta ei voi käynnistää, elleivät kansi (a5) ja pää (a3) ole lukittuina. Jos avaat kannen (a5) ja/tai pään (a3) käytön aikana, laite pysähtyy. Sulje kansi ja/tai pää uudestaan, siirrä säädin (a1) takaisin 0-asentoon ja jatka laitteen käyttöönottoa normaalisti valitsemalla haluamasi nopeus.**
- Keittiövälineessäsi on mikroprosessori, joka ohjaa ja analysoi toiminnan tehoa. Jos tehoa on liikaa, laite pysähtyy itseksensä. Voit käynnistää laitteen uudestaan siirtämällä säätimen (a1) 0-asentoon ja poistamalla osan ruoista. Anna laitteen levätä hetken. Sitten voit valita haluamasi nopeuden ja jatkaa käyttöä.

Kappaleiden numerointi vastaa kuvien numerointia.

1 - SEKOITUS / TAIKINAN ALUSTUS / VATKAUS / EMULGOINTI / VAAHDOTUS

- Ainesosien ominaisuuksista riippuen voit valmistaa enintään 1,2 kg taikinaa käyttämällä ruostumattomasta teräksestä valmistettua kulhoa (b1) ja sen kantta (b2).

KÄYTETYT LISÄTARVIKKEET:

- Ruostumattomasta teräksestä valmistettu kulho (b1)
- Kansi (b2)
- Taikinakoukku (c1) tai sekoitusmela (c2) tai tiheä lankavispilä (c3)

1.1 - LISÄTARVIKKEIDEN ASENNUS

- Paina painiketta (a2), jolloin monitoimipään (a3) lukitus avautuu, ja nosta päätä pysäyttimeen saakka. **Kuva 1 ja 2.**
- Liitä kansi kulhoon.
- Asenna haluamasi lisätarvike (c1, c2 tai c3) liitäntään (a6), painaja kierrä neljänneskierroksen verran vastapäivään lisätarvikkeen lukitsemiseksi paikalleen. **Kuva 3 ja 4.**
- Lukitse teräskulho (b1) (kääntämällä myötäpäivään) laitteeseen ja lisää sinne ainekset. **Huomio:** Kannen käyttö ei ole pakollista. Se estää kuitenkin aineiden roiskumisen.
- Laske monitoimipäätä (a3) taas vaaka-asentoon painamalla painiketta (a2) ja laskemalla monitoimipäätä (a3) käsin, kunnes se lukittuu. Palauta painike (a2) takaisin alkuasentoonsa. **Kuva 5.1.**
- Varmista, että luukku (a5) on kunnolla paikallaan (lukittuna myötäpäivään kääntämällä) pikaliitännässä (a4). **Kuva 5.2.**

1.2 - KÄYNNISTYS

- Käynnistä kääntämällä nopeudensäädinpainiketta (a1) reseptin mukaiseen asentoon.
- Laite käynnistyy heti.
- Voit lisätä aineksia kannen (b2) aukosta valmistuksen aikana.
- Sammuta laite siirtämällä säädin (a1) takaisin 0-asentoon..

Ohjeita:

- Taikinan sekoittaminen
 - Käytä taikinakoukkuja (c1) ja nopeutta 1.
 - Voit sekoittaa enintään 500 g jauhoja (esim.: vaaleaa leipää, moniviljaleipää, murotaikinaa tai makeaa murotaikinaa)
 - Enimmäistoiminta-aika: 15 min.
- Sekoitus
 - Käytä sekoitusmelaa (c2) **1-nopeuden ja enimmäisnopeuden välillä.**
 - Voit sekoittaa enintään 1,2 kg kevyttä taikinaa (esim. sokerikakku- tai keksitaikina).
 - **Älä käytä sekoitusmelaa (c2) raskaiden taikinoiden vaivaamiseen.**
 - Enimmäistoiminta-aika: 15 min.
- Vatkaus/emulgointi/vaahdotus
 - Käytä tiheää lankavispiä (c3) **1-nopeuden ja enimmäisnopeuden välillä.**
 - Voit valmistaa esim. majoneesia, valkosipulimajoneesia, kastikkeita, munanvalkuaisvaahtoa (enintään 8 valkuaisesta) tai kermavaahtoa (enintään 500 ml).
 - **Älä käytä tiheää lankavispiä (c3) raskaiden taikinoiden vaivaamiseen äläkä kevyiden taikinoiden sekoittamiseen.**
 - Enimmäistoiminta-aika: 10 min.

1.3 - LISÄTARVIKKEIDEN IRROTUS

- **Odota, että laite pysähtyy kokonaan.**
- Avaa monitoimipää (a3) painikkeella (a2) ja nosta pää yläasentoon.
- Irrota lisätarvike (c1), (c2) tai (c3) monitoimipäästä painamalla lisätarviketta päätä kohden ja kääntämällä sitä neljänneskierroksen verran myötäpäivään.
- Irrota teräskulho.

2 - HOMOGENOINTI/SEKOITUS/VATKAUS (MALLIKOHTAINEN)

- Ruoka-aineiden tyyppistä riippuen voit valmistaa sekoituskulhossa (d) enintään 1,25 l paksuja sekoituksia ja 1 l nestemäisiä sekoituksia.

KÄYTETYT LISÄTARVIKKEET:

- Sekoituskulho (d).

2.1 - LISÄTARVIKKEIDEN ASENNUS

- Aseta monitoimipää (a3) vaaka-asentoon painamalla painiketta (a2) ja laskemalla monitoimipäätä (a3) käsin, kunnes se lukittuu. Palauta painike (a2) takaisin alkuasentoonsa.
- Irrota suojaluukku (a5) pikaliitännästä (a4) kääntämällä sitä vastapäivään. Irrota luukku. **Kuva 6.**
- Varmista, että nopeusvalitsin on asennossa "O".
- Kokoa teräosa (d6) ja tiiviste (d5) yhteen ja kiinnitä ne kulhoon (d4) kääntämällä neljänneskierroksen verran myötäpäivään (kulhon tulee olla pystysuorassa). **Kuva 7a.**

- Lukitse sekoituskulho (d) liitántään (a4) kääntämällä sitä myötöpäivään. **Kuva 7c.**
- Aseta ainekset sekoituskulhoon ja lukitse annostelutulpalla (d1) varustettu kansi (d2) kääntämällä sitä vastapäivään.

2.2 - KÄYNNISTYS

- Käynnistä kääntämällä nopeudensäädinpainiketta (a1) reseptin mukaiseen asentoon. Sykäystoiminnolla voit hallita sekoitusta paremmin ja lopputuloksesta tulee tasaisempi.
Voit lisätä aineksia annostelutulpan (d1) aukosta valmistuksen aikana.
- Sammuta laite siirtämällä säädin (a1) takaisin 0-asentoon.

Ohjeita:

- Voit valmistaa seuraavia ruokia:
 - hienoksi sekoitettuja keittoja, kastikkeita, kompotteja, pirtelöitä tai cocktaileja
 - kevyitä taikinoita (lettuja, munkkeja, hedelmäkakkuja tai luumupannukakkua).
 - Jos ainekset kiinnittyvät kulhon seinämiin sekoituksen aikana, sammuta laite, poista sekoituskulho, kaavi ainekset teristä lastalla ja aseta sitten sekoituskulho sekoituksen jatkamiseksi.
- Älä kaada sekoituskulhoon kiehuvaa nestettä.
- Älä käytä sekoituskulhoa tyhjänä tai kovien ja/tai kuivattujen ainesten (sokeri...) kanssa.
- Älä käytä sekoituskulhoa ilman kantta.
- Älä poista kantta, ennen kuin laite on pysähtynyt kokonaan.
- Aseta sekoituskulhoon aina nestemäiset ainekset ennen kiinteitä aineita.
- Enimmäistoiminta-aika: 2 min.

2.3 - LISÄTARVIKKEEN IRROTUS

- Odota, että laite on pysähtynyt kokonaan, ja irrota sitten sekoituskulho lukituksesta kääntämällä sitä vastapäivään. Laita sitten luukku (a5) takaisin paikoilleen lukitsemalla se liitántään (a4) (myötöpäivään).

3 - PIENTEN MÄÄRIEN PALOITTELU HYVIN HIENOKSI (MALLIKOHTAINEN)

KÄYTETTY LISÄTARVIKE:

- survin koottuna.
- Survimella voit:
 - Paloitella sykäystoiminnolla muutaman sekunnin kerrallaan esim. kuivia viikunoita ja aprikooseja.
Määrä/enimmäisaika: 100 g / 5 s
- Survinta ei ole tarkoitettu koville tuotteille, kuten kahvipavuille.

4 - JOHDON PITUUDEN SÄÄTÄMINEN

- Jotta laitteen käyttö ja säilytys olisi käytännöllistä, voit lyhentää johdon pituutta työntämällä sitä moottoriyksikön (a) sisään takaosassa olevan aukon kautta (a7).

PUHDISTUS

- Katkaise sähkövirta.
- Älä upota moottoriyksikköä (a) veteen äläkä juoksevan veden alle. Pyyhi ne kuivalla tai hieman kostealla liinalla.
- Jotta puhdistaminen kävisi helpommin, huuhtelee lisätarvikkeet joka käytön jälkeen. Pura pilkkomispää kokonaan. **Käsittele teriä varovasti, jotta et loukkaa itseäsi.**
- Pese, huuhtelee ja kuivaa lisätarvikkeet. Ne voi pestä astianpesukoneessa.

Huomio:

- Leivontatarvikkeissa on suojapinnoite: vältä vahingoittamasta pinnoitetta puhdistuksen aikana (älä puhdisti sitä terävillä terillä tai metallisilla sienillä).

Vihjeitä:

- Jos jotkut ruoka-aineet (esim. porkkana tai appelsiini) värjäävät lisätarvikkeita, hankaa lisätarviketta ruokaöljyssä kostutetulla kankaalla ja puhdisti sen jälkeen tavalliseen tapaan.
- Sekoituskulho (d): Kaada kuumaa saippuavettä sekoituskulhoon. Sulje kansi. Aseta kulho laitteeseen ja käytä sykäystoimintoa muutaman kerran. Poista kulho, huuhtelee se juoksevalla vedellä ja anna kuivua (alassuini).

SÄILYTYS

- Älä säilytä laitetta kosteassa tilassa.

MITÄ TEHDÄ, JOS LAITE EI TOIMI?

Jos laite ei toimi, tarkista seuraavat asiat:

- Sähkövirta on kytketty päälle.
- Kaikki osat on kiinnitetty oikein.
- Suojaluukku (a5) on paikoillaan ja lukittu, kun pikaliitääntää (a4) ei käytetä.
- Monitoimipään vaakalukitus (a3).

Keittiövälineessäsi on mikroprosessori, joka ohjaa ja analysoi toiminnan tehoa. Jos teho on liikaa, laite pysähtyy itsekseen. Voit käynnistää laitteen uudestaan siirtämällä säätimen (a1) 0-asentoon ja poistamalla osan ruoista. Anna laitteen levätä hetken. Sitten voit valita haluamasi nopeuden ja jatkaa käyttöä.

Eikö laitteesi vielääkään toimi? Ota yhteys valtuutettuun huoltokeskukseen (luettelo huoltokeskuksista on mukana toimitetussa kirjasessa).

LAITTEEN PAKKAUSMATERIAALIN HÄVITTÄMINEN



Pakkausmateriaali ei ole ympäristölle haitallinen, ja se voidaan kierrättää tai hävittää tavallisten jätteiden mukana.

Ota selvää paikallisista määräyksistä itse laitteen hävittämistä varten.

Σας ευχαριστούμε που επιλέξατε μια συσκευή της σειράς προϊόντων KRUPS που προορίζεται αποκλειστικά για την επεξεργασία τροφών, για οικιακή χρήση εντός του σπιτιού.

Περιγραφή

- | | |
|---|---|
| a Κεντρική μονάδα | c Εξαρτήματα ανάμειξης |
| a1 Ηλεκτρονικός Επιλογέας ταχύτητας | c1 Ζυμωτήρας |
| a2 Κουμπί απασφάλισης της κεφαλής πολλαπλών λειτουργιών (a3) | c2 Αυγογδάρτης ζύμης |
| a3 Κεφαλή πολλαπλών λειτουργιών | c3 ΑΑυγογδάρτης με πολλαπλές λεπίδες |
| a4 Βάση για πολ ανάμειξης/αποχυμωτή και μύλου | d Κανάτα ανάμειξης (ανάλογα με το μοντέλο) |
| a5 Κάλυμμα ασφαλείας | d1 Δοσομετρητής/Πώμα |
| a6 Εγκοπή για εξαρτήματα ανάμειξης (ζυμωτήρας, αναδευτήρας ζύμης και αυγογδάρτης με πολλαπλές λεπίδες) | d2 Καπάκι |
| a7 Χώρος αποθήκευσης καλωδίου | d3 Λάστιχο στεγανοποίησης σκεπάσματος |
| b Σύστημα μπολ | d4 Κανάτα |
| b1 Ανοξείδωτο μπολ | d5 Λάστιχο στεγανοποίησης μαχαιριού |
| b2 Καπάκι | d6 Μαχαιρί |

ΣΥΜΒΟΥΛΕΣ ΑΣΦΑΛΕΙΑΣ

Διαβάστε προσεκτικά το εγχειρίδιο χρήσης πριν χρησιμοποιήσετε για πρώτη φορά τη συσκευή: η κατασκευάστρια εταιρεία δεν φέρει καμία ευθύνη σε περίπτωση μη τήρησης των οδηγιών αυτών.

- Η παρούσα συσκευή δεν προορίζεται για χρήση από άτομα (συμπεριλαμβανομένων των παιδιών) με μειωμένες σωματικές, αισθητήριες ή διανοητικές ικανότητες, ή άτομα με ελλιπή εμπειρία ή γνώση ως προς τη χρήση, εκτός εάν τη χρησιμοποιούν υπό επιτήρηση ή έχουν λάβει οδηγίες σχετικά με τη χρήση της συσκευής από κάποιο άτομο που είναι υπεύθυνο για την ασφάλειά τους. Τα παιδιά πρέπει να βρίσκονται υπό επίβλεψη προκειμένου να διασφαλιστεί ότι δεν θα χρησιμοποιήσουν τη συσκευή ως παιχνίδι.
- Βεβαιωθείτε ότι η ηλεκτρική τάση που αναγράφεται πάνω στη συσκευή σας αντιστοιχεί στην τάση της ηλεκτρικής σας εγκατάστασης. Οποιοδήποτε σφάλμα στη σύνδεση ακυρώνει την εγγύηση.
- Η συσκευή σας προορίζεται αποκλειστικά για οικιακή χρήση σε εσωτερικό χώρο και μόνο σε υψόμετρο μικρότερο των 2000 m.

- Καθαρίστε τις επιφάνειες που έρχονται σε επαφή με την τροφή πριν από την πρώτη χρήση, ανατρέχοντας στο κεφάλαιο “Πριν από την πρώτη χρήση” σε αυτές τις οδηγίες, καθώς και μετά από κάθε χρήση, ανατρέχοντας στο κεφάλαιο “Καθαρισμός”. Ανατρέξτε στο κεφάλαιο “Καθαρισμός” για συντήρηση και καθαρισμό της συσκευής σας.
- Αποσυνδέετε πάντα τη συσκευή από το ρεύμα αν πρόκειται να μείνει χωρίς επιτήρηση και πριν από τη συναρμολόγηση, την αποσυναρμολόγηση ή τον καθαρισμό.
- Μη χρησιμοποιείτε τη συσκευή εάν δεν λειτουργεί σωστά ή έχει υποστεί ζημιά. Σε τέτοια περίπτωση, επι κοινωνήστε με ένα εξουσιοδοτημένο κέντρο σέρβις (δείτε τη λίστα στο φυλλάδιο σέρβις).
- Εκτός από τις τακτικές εργασίες καθαρισμού και συντήρησης που εκτελούνται από τον χρήστη, κάθε άλλη επέμβαση πρέπει να ανατίθεται οπωσδήποτε σε ένα εξουσιοδοτημένο κέντρο σέρβις (δείτε τη λίστα στο φυλλάδιο σέρβις).
- Μη βυθίζετε τη συσκευή, το καλώδιο ρεύματος ή το βύσμα μέσα σε νερό ή οποιοδήποτε άλλο υγρό.
- Μην αφήνετε το καλώδιο ρεύματος εκτεθειμένο σε σημείο που είναι προσβάσιμο σε παιδιά, κοντά ή σε επαφή με τα ζεστά μέρη της συσκευής, κοντά σε πηγή θερμότητας ή επάνω σε αιχμηρή γωνία.
- Μην τραβάτε το καλώδιο για να αποσυνδέσετε τη συσκευή από την πρίζα.
- Εάν το καλώδιο ρεύματος ή το βύσμα υποστεί ζημιά, μη χρησιμοποιήσετε άλλο τη συσκευή. ΠροκειμέΠΕρΙγρΑΦή νου να αποφευχθεί κάθε κίνδυνος, πρέπει οπωσδήποτε να ζητήσετε να σας αντικαταστήσουν το εξάρτημα που έχει υποστεί ζημιά σε ένα εξουσιοδοτημένο κέντρο σέρβις (δείτε τη λίστα στο φυλλάδιο σέρβις).
- Μην τοποθετείτε τα εξαρτήματα στον φούρνο μικροκυμάτων.
- Για την ασφάλειά σας, να χρησιμοποιείτε αποκλειστικά και μόνο γνήσια εξαρτήματα και ανταλλακτικά που είναι κατάλληλα για τη συσκευή σας, τα οποία μπορείτε να προμηθευτείτε από ένα εξουσιοδοτημένο κέντρο σέρβις.
- Μην ξεχνάτε: μπορεί να τραυματιστείτε αν χρησιμοποιήσετε τη συσκευή με λάθος τρόπο.
- Οι λεπίδες (d6) είναι πολύ κοφτερές: χειρίζεστε τις με προσοχή

για να αποφύγετε τον τραυματισμό όταν αδειάζετε το μπολ, συναρμολογείτε ή αποσυναρμολογείτε τις λεπίδες από τη συσκευή και κατά τον καθαρισμό.

- Αφαιρείτε πάντα το μπολ ανάμειξης (d) ή τον αποχυμωτή (σύμφωνα με το μοντέλο) πριν να ενεργοποιήσετε το κουμπί απελευθέρωσης (a2) της πολυλειτουργικής κεφαλής (a3).
- Όταν χρησιμοποιείτε τα εξής εξαρτήματα: κεφαλή κρεατομηχανής, φετοκόπτη λαχανικών, αποχυμωτή, κιτ φρέσκων ζυμαρικών ή κιτ για κουλί, να χρησιμοποιείτε πάντα τον ωθητή για να καθοδηγείτε την τροφή μέσα στον σωλήνα τροφοδότησης. Μη χρησιμοποιείτε ποτέ τα δάχτυλά σας ή ένα πιρούνι, κουτάλι, μαχαίρι ή οποιοδήποτε άλλο αντικείμενο (εξαρτήματα σύμφωνα με το μοντέλο).
- Μην αγγίζετε ποτέ τα κινούμενα μέρη και περιμένετε πάντα να σταματήσει τελείως η συσκευή πριν να αφαιρέσετε τα εξαρτήματα.
- Μην αγγίζετε τους αναδευτήρες μαρέγκας, το άγκιστρο ζυμώματος ή το μίξερ, όταν η συσκευή βρίσκεται σε χρήση.
- Μην αφήνετε να κρέμονται μακριά μαλλιά, φουλάρια, γραβάτες κ.λπ. πάνω από τη συσκευή εν ώρα λειτουργίας.
- Μη βάλετε ποτέ σκεύη (κουτάλι, σπάτουλα ...) μέσα στους σωλήνες τροφοδότησης στα καπάκια, τα στελέχη ή τους δίσκους ή τον θάλαμο του τυμπάνου (εξαρτήματα σύμφωνα με το μοντέλο).
- Μη χρησιμοποιείτε το μπολ ανάμειξης (d1) χωρίς το καπάκι του (d2).
- Χρησιμοποιείτε μόνο ένα εξάρτημα τη φορά.
- Μη γεμίζετε ποτέ το μπολ ανάμειξης με υγρό που βράζει (πάνω από 80°C).
- Μη χρησιμοποιείτε το μπολ ανάμειξης άδειο ή μόνο με στερεά υλικά.
- Χρησιμοποιείτε πάντα το μπολ ανάμειξης με το καπάκι του.
- Μην αφαιρείτε ποτέ το καπάκι προτού σταματήσει τελείως η συσκευή.
- Όταν χρησιμοποιείτε το μπολ ανάμειξης, βάζετε πάντα μέσα τα υγρά υλικά πριν από τα στερεά υλικά.
- Μη χρησιμοποιείτε τα μπολ (b1, d4) ως δοχεία (πάγωμα, μαγείρεμα, αποστείρωση ...).

- Μη χρησιμοποιήσετε ποτέ αυτή τη συσκευή με άλλα υλικά εκτός από τρόφιμα. Προκειμένου να αποφύγετε την υπερχείλιση, μην υπερβαίνετε τη μέγιστη στάθμη στο μπολ ή τη μέγιστη ποσότητα που συνιστάται στις οδηγίες χρήσης.
- Μη χρησιμοποιήσετε τη συσκευή αν το περιστρεφόμενο σουρωτήρι ή το προστατευτικό κάλυμμα του εξαγωγέα χυμών έχει καταστραφεί ή έχει εμφανές ράγισμα (εξαρτήματα σύμφωνα με το μοντέλο).
- Απενεργοποιήστε τη συσκευή και αποσυνδέστε τη από το ρεύμα προτού αλλάξετε εξαρτήματα ή αγγίξετε τα μέρη που κινούνται κατά τη λειτουργία.
- Προσέχετε όταν χύνετε καυτό υγρό μέσα στο πολυμίξερ ή το μπλέντερ, καθώς αυτό μπορεί να πεταχτεί έξω από τη συσκευή λόγω ξαφνικής ατμοποίησης.
- Δεν προορίζεται για χρήση στις παρακάτω περιπτώσεις, ενώ η εγγύηση δεν ισχύει, εφόσον η συσκευή χρησιμοποιηθεί:
 - σε κουζίνα προσωπικού καταστημάτων, γραφείων ή άλλων χώρων εργασίας,
 - σε αγροκτήματα,
 - από πελάτες ξενοδοχείων, μοτέλ ή άλλων καταλυμάτων,
 - σε καταλύματα που σερβίρουν πρωινό.
- Ανατρέξτε στα διάφορα διαγράμματα και τις παραγράφους σχετικά με τη “συναρμολόγηση εξαρτήματος” και “αποσυναρμολόγηση εξαρτήματος” για τη συναρμολόγηση και την αποσυναρμολόγηση εξαρτημάτων από τη συσκευή.
- Ανατρέξτε στις οδηγίες χρήσης για τον έλεγχο ταχύτητας και τον χρόνο λειτουργίας για κάθε εξάρτημα.

ΕΥΡΩΠΑΪΚΕΣ ΑΓΟΡΕΣ ΜΟΝΟ

- Για όλα τα εξαρτήματα εκτός από το χτυπητήρι (c3) και τους τρίφτες (g4, g5, g6): Αυτή η συσκευή δεν πρέπει να χρησιμοποιηθεί από παιδιά. Η συσκευή και το καλώδιό της πρέπει πάντα να βρίσκονται μακριά από παιδιά.
- Τα παιδιά δεν πρέπει να παίζουν με τη συσκευή.
- Αυτή η συσκευή μπορεί να χρησιμοποιηθεί από άτομα με μειωμένες φυσικές, αισθητηριακές ή διανοητικές ικανότητες, ή έλλειψη εμπειρίας ή/και γνώσης, εφόσον υπάρχει επίβλεψη ή τους έχουν δοθεί οδηγίες αναφορικά με την ασφαλή χρήση της συσκευής από άτομα, τα οποία είναι υπεύθυνα για την ασφάλεια τους, και κατανοούν τους κινδύνους.

- Το αναδευτήρες μαρέγκας (c3), τα τύμπανα των τριφτών (g5 και g4) και το τύμπανο για reibekuchen (τριμμένες πατάτες) (g6) (σύμφωνα με το μοντέλο) μπορούν να χρησιμοποιηθούν από παιδιά από 8 ετών και άνω και με την προϋπόθεση ότι επιβλέπονται ή έχουν λάβει οδηγίες σχετικά με τη χρήση της συσκευής με ασφαλή τρόπο και επίσης καταλαβαίνουν τους εμπλεκόμενους κινδύνους. Ο καθαρισμός και συντήρηση δεν θα πρέπει να γίνονται από τα παιδιά, εκτός αν είναι ηλικίας πάνω από 8 ετών και βρίσκονται υπό την επίβλεψη ενήλικα. Διατηρείτε τη συσκευή και το καλώδιο ισχύος της μακριά από παιδιά ηλικίας κάτω των 8 ετών (εξαρτήματα σύμφωνα με το μοντέλο).

Συμβάλλουμε στην προστασία του περιβάλλοντος!



① Η συσκευή σας περιέχει πολλά αξιοποιήσιμα ή ανακυκλώσιμα υλικά.

➔ Προσκομίστε τη σε ένα κέντρο διαλογής το οποίο θα αναλάβει την επεξεργασία της.

ΕΝΑΡΞΗ ΛΕΙΤΟΥΡΓΙΑΣ

- Πριν από την πρώτη χρήση, πλύνετε όλα τα μέρη των εξαρτημάτων με νερό και σαπουνάδα. Ξεπλύνετε και στεγνώστε.
- Τοποθετήστε τη συσκευή πάνω σε μια επίπεδη, καθαρή και στεγνή επιφάνεια, βεβαιωθείτε ότι ο διακόπτης (a1) είναι στη θέση "0" και κατόπιν συνδέστε τη συσκευή στο ρεύμα.
- Για να θέσετε τη συσκευή σε λειτουργία, υπάρχουν διάφορες δυνατότητες:
 - **Διακεκομμένη λειτουργία (pulse):** Γυρίστε τον διακόπτη (a1) στη θέση "pulse" για διακεκομμένη λειτουργία που επιτρέπει τον καλύτερο έλεγχο των παρασκευασμάτων.
 - **Συνεχής λειτουργία:** Γυρίστε τον διακόπτη (a1) στην επιθυμητή θέση από το "1" έως τη μέγιστη ταχύτητα ανάλογα με την τροφή υπό επεξεργασία. Μπορείτε να αλλάξετε την ταχύτητα κατά τη διάρκεια της επεξεργασίας.
- Για να διακόψετε τη λειτουργία της συσκευής, γυρίστε τον διακόπτη (a1) στη θέση "0".
- **Σημαντικό: Σημαντικό: Η συσκευή μπορεί να τεθεί σε λειτουργία μόνο όταν το κάλυμμα (a5) και η κεφαλή (a3) είναι ασφαλισμένα. Εάν απασφαλίσετε το κάλυμμα (a5) και/ή την κεφαλή (a3) κατά τη διάρκεια της λειτουργίας, η λειτουργία της συσκευής θα διακοπεί αμέσως. Ασφαλίστε εκ νέου το κάλυμμα και/ή την κεφαλή, γυρίστε τον διακόπτη ελέγχου (a1) στη θέση "0" και κατόπιν προχωρήστε κανονικά στην έναρξη λειτουργίας της συσκευής επιλέγοντας την επιθυμητή ταχύτητα.**
- Η συσκευή κουζίνας σας διαθέτει έναν μικροεπεξεργαστή που ελέγχει και αναλύει την ισχύ κατά τη λειτουργία της. **Εάν το φορτίο ισχύος είναι υπερβολικά μεγάλο, η λειτουργία της συσκευής θα διακοπεί αυτομάτως.** Για να θέσετε εκ νέου σε λειτουργία τη συσκευή, γυρίστε τον περιστροφικό διακόπτη (a1) στη θέση "0" και αφαιρέστε ένα μέρος των συστατικών. Αφήστε τη συσκευή χωρίς να λειτουργεί για μερικά λεπτά. Κατόπιν, μπορείτε να επιλέξετε την επιθυμητή ταχύτητα για να ολοκληρώσετε την επεξεργασία των τροφίμων.

Η αρίθμηση των παραγράφων αντιστοιχεί στην αρίθμηση των σχημάτων σε πλαίσια.

1 - ΑΝΑΜΕΙΞΗ / ΖΥΜΩΜΑ / ΧΤΥΠΗΜΑ / ΠΟΛΤΟΠΟΙΗΣΗ

- Ανάλογα με τον τύπο των τροφών, το ανοξείδωτο μπολ (b1) και το καπάκι του (b2) επιτρέπουν την παρασκευή έως 1,2 κιλά ζύμης.

ΧΡΗΣΙΜΟΠΟΙΟΥΜΕΝΑ ΕΞΑΡΤΗΜΑΤΑ:

- Ανοξείδωτο μπολ (b1).
- Καπάκι (b2)
- Ζυμωτήρας (c1) ή αναδευτήρας ζύμης (c2) ή αυγογδάρτης με πολλαπλές λεπίδες (c3).

1.1 - ΣΥΝΑΡΜΟΛΟΓΗΣΗ ΤΩΝ ΕΞΑΡΤΗΜΑΤΩΝ

- Πατήστε το κουμπί (a2) για να απασφαλίσετε την κεφαλή πολλαπλών λειτουργιών (a3) και ανασηκώστε την πλήρως. **Εικ. 1 και 2.**
- Τοποθετήστε το σκέπασμα στο βάζο.
- Εισαγάγετε το επιθυμητό εξάρτημα (c1, c2 ή c3) στην Εγκοπή (a6), κρατήστε το και περιστρέψτε το κατά ¼ στροφής αριστερόστροφα για να ασφαλίσει το εξάρτημα στη βάση του. **Εικ. 3 και 4.**
- Ασφαλίστε το ανοξείδωτο μπολ (b1) (περιστρέφοντας δεξιόστροφα) στη συσκευή και προσθέστε τα συστατικά.
Παρατήρηση: Η χρήση του καπακιού δεν είναι υποχρεωτική. Επιτρέπει την αποφυγή του κινδύνου πιτσιλισματος ή εκτινάξεων μείγματος.
- Επαναφέρετε την κεφαλή πολλαπλών λειτουργιών (a3) σε οριζόντια θέση: Πατήστε το κουμπί (a2) και χαμηλώστε με το χέρι την κεφαλή πολλαπλών λειτουργιών (a3) έως ότου να ασφαλίσει (γυρίστε το κουμπί (a2) στην αρχική του θέση). **Εικ. 5.1.**
- Βεβαιωθείτε ότι το κάλυμμα (a5) είναι σωστά ασφαλισμένο (δεξιόστροφα) στη βάση (a4). **Εικ. 5.2.**

1.2 - ΈΝΑΡΞΗ ΛΕΙΤΟΥΡΓΙΑΣ

- Θέστε σε λειτουργία τη συσκευή περιστρέφοντας τον διακόπτη (a1) στην επιθυμητή θέση ανάλογα με τη συνταγή.
- Η συσκευή τίθεται αμέσως σε λειτουργία.
- Μπορείτε να προσθέσετε τροφές μέσω του στομιού του καπακιού (b2) κατά τη διάρκεια της επεξεργασίας.
- Για να διακόψετε τη λειτουργία της συσκευής, γυρίστε τον διακόπτη (a1) στο "0".

Συμβουλές:

- Ζύμωμα
 - Χρησιμοποιήστε το ζυμωτήρα (c1) **στην ταχύτητα "1"**.
 - Μπορείτε να ζυμώσετε έως 500 γρ. αλευριού (π.χ.: για άσπρο ψωμί, ψωμί με δημητριακά, ζύμη μπριζέ, ζύμη σαμπλέ, ...).
 - Μέγιστος χρόνος λειτουργίας: 15 min.
- Ανάμειξη
 - Χρησιμοποιήστε τον αναδευτήρα ζύμης (c2) **από την ταχύτητα "1" έως τη μέγιστη ταχύτητα**.
 - Μπορείτε να αναμείξετε έως 1,2 κιλά ελαφριάς ζύμης (κέικ, μπισκότα...).
 - **Ποτέ μη χρησιμοποιείτε τον αναδευτήρα ζύμης (c2) για να ζυμώσετε βαριές ζύμες.**
 - Μέγιστος χρόνος λειτουργίας: 15 min.

- Χτύπημα / πολτοποίηση
 - Χρησιμοποιήστε τον αυγογδάρτη με πολλαπλές λεπίδων (c3) **από την ταχύτητα “1” έως τη μέγιστη ταχύτητα.**
 - Μπορείτε να παρασκευάσετε: μαγιονέζα, σκορδαλιά, σάλτσες, μαρέγκα (έως 8 ασπράδια αυγών), κρέμα σαντιγί (έως 500 ml)...
 - **Μη χρησιμοποιείτε ποτέ τον αυγογδάρτη με πολλαπλές λεπίδων (c3) για να ζυμώσετε βαριές ζύμες ή να αναμείξετε ελαφριές ζύμες.**
 - Μέγιστος χρόνος λειτουργίας: 10 min.

1.3 - ΑΠΟΣΥΝΑΡΜΟΛΟΓΗΣΗ ΤΩΝ ΕΞΑΡΤΗΜΑΤΩΝ

- **Περιμένετε έως ότου η συσκευή να σταματήσει εντελώς να λειτουργεί.**
- Πατήστε το πλήκτρο (a2) για να απασφαλίσετε την κεφαλή πολλαπλών λειτουργιών (a3) και ανασηκώστε τη στην όρθια θέση. **Εικ. 1 και 2.**
- Απασφαλίστε το εξάρτημα (c1), (c2) ή (c3) από την κεφαλή πολλαπλών λειτουργιών πιέζοντας το εξάρτημα προς την κατεύθυνση της κεφαλής και περιστρέφοντάς το κατά ¼ στροφής δεξιόστροφα.
- Αφαιρέστε το ανοξείδωτο μπολ.

2 - ΟΜΟΓΕΝΟΠΟΙΗΣΗ/ΑΝΑΜΕΙΞΗ (ΑΝΑΛΟΓΑ ΜΕ ΤΟ ΜΟΝΤΕΛΟ)

- Ανάλογα με τις τροφές, η κανάτα ανάμειξης (d) επιτρέπει την παρασκευή έως 1,25 λίτρων πηχτών μειγμάτων και 1 λίτρων υγρών μειγμάτων.

ΧΡΗΣΙΜΟΠΟΙΟΥΜΕΝΑ ΕΞΑΡΤΗΜΑΤΑ:

- Μπολ ανάμειξης (d).

2.1 - ΣΥΝΑΡΜΟΛΟΓΗΣΗ ΤΩΝ ΕΞΑΡΤΗΜΑΤΩΝ

- Μετακινήστε την κεφαλή πολλαπλών λειτουργιών (a3) σε οριζόντια θέση: Πατήστε το κουμπί (a2) και χαμηλώστε με το χέρι την κεφαλή πολλαπλών λειτουργιών (a3) έως ότου να ασφαλίσει (γυρίστε το κουμπί (a2) στην αρχική του θέση).
- Απασφαλίστε το κάλυμμα ασφαλείας (a5) τη βάση (a4) περιστρέφοντάς το αριστερόστροφα και κατόπιν αφαιρέστε το. **Εικ. 6.**
- Βεβαιωθείτε ότι ο διακόπτης επιλογής ταχυτήτων βρίσκεται στη θέση “0”.
- Συναρμολογήστε το μαχαίρι (d6) με το λάστιχο (d5) και στερεώστε το σετ γυρίζοντας το κατά το 1/4 της στροφής πάνω στο βάζο (d4) με τη φορά των δεικτών του ρολογιού (το βάζο πρέπει να βρίσκεται σε κατακόρυφη θέση). **Εικ. 7a.**
- Ασφαλίστε την κανάτα ανάμειξης (d) στην έξοδο (a4) περιστρέφοντάς το δεξιόστροφα. **Εικ. 7c.**
- Τοποθετήστε τα συστατικά μέσα στο μπολ ανάμειξης και ασφαλίστε το καπάκι (d2) που διαθέτει πώμα δοσομέτρησης (d1) περιστρέφοντάς το αριστερόστροφα.

2.2 - ΈΝΑΡΞΗ ΛΕΙΤΟΥΡΓΙΑΣ

- Θέστε σε λειτουργία τη συσκευή περιστρέφοντας τον διακόπτη (a1) στην επιθυμητή θέση ανάλογα με τη συνταγή.
Για τον καλύτερο έλεγχο της ανάμειξης και καλύτερη ομογενοποίηση του μείγματος, χρησιμοποιήστε τη θέση “Pulse”.
Μπορείτε να προσθέσετε τροφές μέσω του στομίου του πώματος δοσομέτρησης (d1) κατά τη διάρκεια της επεξεργασίας.
- Για να διακόψετε τη λειτουργία της συσκευής, γυρίστε τον διακόπτη (a1) στο “0”.

Συμβουλές:

- Μπορείτε να παρασκευάσετε:
 - πλήρως πολτοποιημένους ζωμούς, σούπες βελουτέ, κομπόστες, μιλκσέικ, κοκτέιλ.
 - ελαφριές ζύμες (για κρέπες, τηγανίτες, κλαφουτί, γλυκές πίτες φαρ ...).
 - Κατά τη διάρκεια της ανάμιξης, αν παραμείνουν υλικά κολλημένα στα τοιχώματα του βάζου, σταματήστε τη συσκευή, αφαιρέστε τον βάζο ανάμιξης, ρίξτε τα υλικά πάνω στα μαχαιρία με τη βοήθεια μιας σπάτουλας και, στη συνέχεια, τοποθετήστε πάλι το βάζο στη θέση του για να συνεχίσετε την ετοιμασία της συνταγής σας.
- Μη γεμίζετε ποτέ το μπολ ανάμιξης με καυτό υγρό.
- Μη χρησιμοποιείτε το βάζο ανάμιξης άδειο ή με σκληρά ή ξερά υλικά (ζάχαρη, κλπ.)
- Να χρησιμοποιείτε πάντα το μπολ ανάμιξης μαζί με το καπάκι του.
- Ποτέ μην αφαιρείτε το καπάκι προτού σταματήσει να λειτουργεί πλήρως η συσκευή.
- Μέσα στο μπολ ανάμιξης, να τοποθετείτε πάντα τα υγρά συστατικά πριν από τα στερεά συστατικά.
- Μέγιστος χρόνος λειτουργίας: 2 min.

2.3 - ΑΠΟΣΥΝΑΡΜΟΛΟΓΗΣΗ ΤΟΥ ΕΞΑΡΤΗΜΑΤΟΣ

- Περιμένετε έως ότου να σταματήσει να λειτουργεί πλήρως η συσκευή προτού αφαιρέσετε το μπολ ανάμιξης. Για να το απασφαλίσετε, περιστρέψτε το αριστερόστροφα και επανατοποθετήστε το κάλυμμα (a5) στη θέση του ασφαλιζοντάς το στην έξοδο (a4) (περιστρέφοντάς το δεξιόστροφα).

3 - ΠΛΗΡΕΣ ΨΙΛΟΚΟΨΙΜΟ ΜΙΚΡΩΝ ΠΟΣΟΤΗΤΩΝ (ΑΝΑΛΟΓΑ ΜΕ ΤΟ ΜΟΝΤΕΛΟ)

ΧΡΗΣΙΜΟΠΟΙΟΥΜΕΝΟ ΕΞΑΡΤΗΜΑ:

- συναρμολογημένος μύλος.
- Με τον μύλο μπορείτε να κάνετε τα εξής:
 - Ψιλοκόψιμο σε λίγα δευτερόλεπτα με διακεκομμένη λειτουργία (pulse): αποξηραμένα σύκα, αποξηραμένα βερίκοκα.....
μέγ. ποσότητα / χρόνος: 100 γρ. / 5 δευτ.
- Αυτός ο μύλος δεν έχει σχεδιαστεί για σκληρά προϊόντα όπως ο καφές.

4 - ΡΥΘΜΙΣΗ ΤΟΥ ΜΗΚΟΥΣ ΤΟΥ ΚΑΛΩΔΙΟΥ

- Για πιο άνετη χρήση ή για την αποθήκευση, μπορείτε να μειώσετε το μήκος του καλωδίου πιάζοντάς το προς το εσωτερικό της κεντρικής μονάδας (a) από το άνοιγμα που βρίσκεται στο πίσω μέρος της συσκευής (a7).

ΚΑΘΑΡΙΣΜΟΣ

- Αποσυνδέστε τη συσκευή από το ρεύμα.
- Μη βυθίζετε ποτέ την κεντρική μονάδα (a) στο νερό και μην τα βρέχετε στον νεροχύτη. Σκουπίστε τα με ένα στεγνό ή ελαφρώς βρεγμένο πανί.
- Για πιο εύκολο καθαρισμό, να ξεπλένετε γρήγορα τα εξαρτήματα αμέσως μόλις τα χρησιμοποιήσετε. Αποσυναρμολογήστε εντελώς την κεφαλή κόπτη. **Να χειρίζεστε τις λεπίδες με προσοχή, μπορεί να σας τραυματίσουν.**
- Πλύνετε, ξεπλύνετε και στεγνώστε τα εξαρτήματα: που πλένονται στο πλυντήριο πιάτων.

Προσοχή:

- Τα εξαρτήματα ζαχαροπλαστικής διαθέτουν προστατευτική επιστρώση: προσέχετε ώστε να μην φθείρετε την επιστρώση κατά το πλύσιμο των εξαρτημάτων (μη χρησιμοποιείτε μυτερές λάμες ή μεταλλικά σφουγγάρια).

Συμβουλές:

- Σε περίπτωση χρωματισμού των εξαρτημάτων από τις τροφές (καρότα, πορτοκάλια...), τρίψτε τα με ένα πανί εμποτισμένο με μαγειρικό λάδι και στη συνέχεια εκτελέστε τον συνηθισμένο καθαρισμό.
- Μπολ ανάμειξης (d): προσθέστε ζεστό νερό και μερικές σταγόνες υγρού πιάτων μέσα στο μπολ ανάμειξης. Κλείστε το καπάκι. Τοποθετήστε το στη θέση του πάνω στη συσκευή και εκτελέστε μερικές πιέσεις. Στη συνέχεια, αφαιρέστε το καπάκι από τη συσκευή, ξεπλύνετε το μπολ με νερό και αφήστε το να στεγνώσει (τοποθετημένο ανάποδα).

ΑΠΟΘΗΚΕΥΣΗ

- ΝΜην αποθηκεύετε τη συσκευή σε χώρο με υγρασία.

ΤΙ ΝΑ ΚΑΝΕΤΕ ΕΑΝ Η ΣΥΣΚΕΥΗ ΔΕΝ ΛΕΙΤΟΥΡΓΕΙ

Εάν η συσκευή σας δεν λειτουργεί, επαληθεύστε:

- Τη σύνδεση της συσκευής στο ρεύμα.
- Την ασφάλιση του κάθε εξαρτήματος.
- Την παρουσία και την ασφάλιση του καλύμματος ασφαλείας (a5) εάν δεν χρησιμοποιείται η ταχεία έξοδος (a4).
- Την οριζόντια ασφάλιση της κεφαλής πολλαπλών λειτουργιών (a3).

Η συσκευή κουζίνας σας διαθέτει έναν μικροεπεξεργαστή που ελέγχει και αναλύει την ισχύ κατά τη λειτουργία της. Εάν το φορτίο ισχύος είναι υπερβολικά μεγάλο, η λειτουργία της συσκευής θα διακοπεί αυτομάτως. Για να θέσετε εκ νέου σε λειτουργία τη συσκευή, γυρίστε τον περιστροφικό διακόπτη (a1) στη θέση "0" και αφαιρέστε ένα μέρος των συστατικών. Αφήστε τη συσκευή χωρίς να λειτουργεί για μερικά λεπτά. Κατόπιν, μπορείτε να επιλέξετε την επιθυμητή ταχύτητα για να ολοκληρώσετε την επεξεργασία των τροφίμων.

Η συσκευή σας εξακολουθεί να μη λειτουργεί; Επικοινωνήστε με ένα εξουσιοδοτημένο κέντρο σέρβις (δείτε τη λίστα στο φυλλάδιο σέρβις).

ΑΠΟΡΡΙΨΗ ΤΩΝ ΥΛΙΚΩΝ ΣΥΣΚΕΥΑΣΙΑΣ ΚΑΙ ΤΗΣ ΣΥΣΚΕΥΗΣ



Η συσκευασία αποτελείται αποκλειστικά από υλικά που είναι ακίνδυνα προς το περιβάλλον και μπορούν να απορριφθούν σύμφωνα με τις ισχύουσες διατάξεις ανακύκλωσης.

Για την απόρριψη της συσκευής, ζητήστε πληροφορίες από την αρμόδια υπηρεσία του δήμου σας.

■ غسل، وتجفيف الملحقات: إنها أمانة التنظيف في جلاية الصحون.

هام:

■ مَلْحَق عجينة الحلويات مُزوّد بطلاء حافظ: يُرجى الحرص على عدم إتلاف هذا الطلاء أثناء التنظيف (لا تستعمل شفرات حادة أو اسفنجات كاشطة).

نصائح:

■ إذا تَلَطَّخت الأجزاء البلاستيكية بألوان الطعام (الجزر، البرتقال) يمكن مسحها بواسطة قطعة قماش مُبللة بالزيت النباتي، ثم يمكن تنظيفها كالمعتاد.

■ وعاء الخلاط (d): اسكب القليل من الماء الساخن يحتوي على بعض نقاط من سائل التنظيف في الوعاء الخلاط. اغلق الغطاء. ضعه فوق المنتج، وشغل التشغيل المتقطع بضع مرات. بعد نزعه، اغسل الوعاء، بالماء الجاري، واتركه لكي يجف تماماً. (الوعاء مقلوباً رأساً على عقب).

التخزين

■ لِأُتخَرَّن المنتج في بيئة رطبة.

ماذا تفعل في حال توقف المنتج عن العمل؟

إذا توقف المنتج عن العمل، يُرجى التأكد:

– أنه موصول بشكل صحيح بالتيار الكهربائي.

– ان الملحقات مقلبة في مكانها الصحيح.

– غطاء الأمان (a5) موجود ومقفل بينما يكون منفذ السرعة القصوى (a4) ليس قيد الاستعمال.

– الرأس المتعدد الوظائف (a3) مُقفل بشكل افقي.

يأتي مُحضَر الطعام هذا مع "ميكروبروسور" التي تتحكم بقوة العملية وتحللها. إذا كان الحمل ثقيلاً، سوف يتوقف المنتج أوتوماتيكياً.

لإعادة تشغيل المنتج، حوّل زر الإنتقاء (a1) الى الموقع "0"، مع إزالة بعض من مكونات الطعام. اترك المنتج لكي يبرد لبضع دقائق.

ثم بعد ذلك يمكنك اختيار السرعة التي تريد لتكملة العملية.

هل مازال المنتج لا يعمل؟ يُرجى الإتصال مركز خدمة مُعتمد (انظر القائمة في كتيب الإستعمال).

نطلب المساعدة:

إذا كانت لديك أي مشكلة أو استفسار عن المنتج، يُرجى الإتصال بفريق العلاقات العامة للحصول على المساعدة والنصيحة.

التخلص من المنتج و مواد التغليف التابعة له

التغليف مؤلف من مواد خاصة لا تُشكل خطراً على البيئة، و التي يمكن التخلص بموجب إجراءات التدوير وإعادة التصنيع في منطقتك. للتخلص من الجهاز بحد ذاته، يُرجى الإتصال بمركز خدمة مُعتمد أو تسليمه للقسم المختص في البلدية المحلية في بلدك.



■ ضع الطعام في وعاء الخلط، ثم أفل الغطاء (d2)، المزود بوعاء للقياس (d1) بتدويره عكس اتجاه عقارب الساعة.

2.2 - الإستعمال

- يبدأ بإدارة الزر (a1) نحو الموقع الذي تريده حسب مُتطلبات وصفة الطهي.
- استعمل موقع "pulse" للتحكم بشكل أفضل بمزج التحضيرات.
- يمكنك إضافة الطعام من خلال الفتحة الموجودة في وعاء القياس (d1) أثناء التشغيل.
- لإيقاف المنتج، حول الزر (a1) نحو الموقع "0"

نصائح:

- يمكنك تحضير:
 - مزيج الشوربة الخفيفة، فيلوتيه، فواكه مطهوه، ميلكشيك والكوكيتلات.
 - العجينة السائلة، (البانكيك، كلافوتيس، وفطيرة الكاسترد)
- إذا بقيت المكونات ملتصقة على جوانب القدر أثناء الخلط، يجب إيقاف المنتج عن التشغيل، ونزع وعاء الخلط، ثم تُدفع المكونات نحو الشفرات باستعمال سباتولا، ثم يُعاد وعاء الخلط إلى مكانه لاستكمال التحضير.
- لا تملأ وعاء الخلاط بالسوائل ساخنة بدرجة الغليان.
- لا تستعمل وعاء الخلط إذا كان فارغاً، ولا تضع فيه مكونات صلبة (مثل السكر...).
- استعمل وعاء الخلاط مع غطائه.
- لا ترفع الغطاء قبل أن تتوقف الشفرات تماماً عن الحركة.
- اسكب دائماً المكونات السائلة في وعاء الخلاط أولاً قبل إضافة المكونات الجامدة.
- الحد الأقصى للتشغيل: ٢ دقيقة

2.3 – تفكيك الملحقات

- انتظر إلى أن يتوقف المنتج عن الحركة تماماً قبل فصل الخلاط بواسطة تحريره بالتدوير باتجاه عقارب الساعة، ثم ضع الغطاء (a5) بإقفاله على المخرج (a4) (باتجاه عقارب الساعة).

3 - الفرغ الناعم بكميات قليلة (حسب الموديل)

الملحقات المستعملة:

- مطحنة مركبة.
- يمكنك استعمال المطحنة لما يلي:
 - الفرغ لبضع ثوان بواسطة التشغيل المتقطع : التين المجفف، المشمش المجفف، الخ.
 - الكمية/الوقت الأقصى: ١٠٠ جرام/٥ ثوان.
 - لم تصمم هذه المطحنة للمنتجات الصلبة مثل البن.

4 - تعديل طول السلك الكهربائي

- لمزيد من الراحة في الاستعمال، يمكنك تقصير طول السلك الكهربائي بدفعه إلى وحدة المحرك (a) عبر الفتحة في المؤخرة (a7).

التنظيف

- افصل المنتج عن التيار الكهربائي.
- لا تغمر وحدة المحرك (a) في الماء، أو تحت الماء الجارية، يمكن فقط مسحهم بواسطة قطعة قماش جافة أو رطبة قليلاً.
- تسهيلات لعملية التنظيف، تُغسل الملحقات بسرعة بعد الاستعمال. تفك تركيبية رأس المفرمة عن آخرها.
- يرجى التعامل مع الشفرات لأنها حادة جداً

1.2- الإستعمال

- إبدأ بإدارة الزر (a1) نحو الموقع الذي تريده حسب مُتطلبات وصفة الطهي.
- يبدأ المنتج بالتشغيل فوراً
- يمكنك إضافة الطعام من خلال الفتحة الموجودة في الغطاء (b2) أثناء التشغيل .
- لإيقاف المنتج، حوّل الزر (a1) نحو الموقع "0"

نصائح

العجن

- استعمل الملحق (c1) على السرعة "1" على السرعة "1"
- يمكنك عجن ٥٠٠ غرام من الطحين (مثلاً: للخبز الأبيض، خبز الحبوب، عجينة الحلويات، العجينة الهشة.. الخ).
- الحد الأقصى للتشغيل : ١٥ دقيقة
- الخاط
- استعمل الخلاط (c2) على السرعة "1" الى السرعة "max"
- يمكنك خلط لغاية ٢,١ كلج من العجينة الخفيفة (عجينة الكيك، الكوكيز.. الخ).
- لا تستعمل الخلاط (c2) لخلط العجينة السمكية.
- الحد الأقصى للتشغيل : ١٥ دقيقة
- الضرب /الإستحلاب / الخفق .
- استعمل خفاقة البالون (c3) على السرعة "1" الى السرعة "max"
- يُمكنك تحضير : المايونيز، ايليو، الصلصات، البيض المخفوق، (لغاية ٨ بياضات بيض)، كريما الشانتييه (لغاية ٥٠٠ مللتر).. الخ.
- لا تستعمل خفاقة البالون (c3) لعجن العجينة السمكية، أو خلط العجينة الخفيفة.
- الحد الأقصى للتشغيل : ١٠ دقيقتان

1.3 - تفكيك الملحقات

- انتظر الى أن يتوقف المنتج عن الحركة تماماً .
- باستعمال الزر (a2)، حرر الرأس المتعدد الوظائف (a3)، ثم ارفعه الى الموقع العلوي. شكل 2 ثم 1
- حرر الملحق (c2)، (c1) أو (c3) من الرأس المتعدد الوظائف بدفع الملحق الى داخل الرأس وتدويره باتجاه عقارب الساعة ربع دورة.
- افصل وعاء الإستانلس ستيل.

2 - المزج / الخلاط (حسب الموديل)

- يمكنك حسب طبيعة الطعام، يمكنك استعمال الخلاط (d) لتحضير مزيج سميك لغاية ٢٥,١ لتر، ومزيج خفيف لغاية ١ لتر.

الملحقات المُستعملة :

- وعاء الخلاط (d)

2.1 - تركيب الملحقات

- ضع الرأس المتعدد الوظائف (a3) في وضع افقي : اضغط على الزر (a2) وخفض يدوياً الرأس المتعدد الوظائف (a3) الى أن يقفل (يعود بعد ذلك الزر (a2) الى موقعه الأصلي)
- فك غطاء الحماية (a5) من منفذ السرعة القصوى (a4) بتدويره عكس اتجاه عقارب الساعة، ثم افصله. شكل 6
- يُرجى التأكد بأن مُنتقي السرعة على الموقع "0"
- ركب مجموعة السكنين (d6) مع السداة (d5) وأحكم تركيبها بواسطة تدويرها ربع دورة باتجاه عقارب الساعة (d4) على الوعاء (يجب أن يكون الوعاء مقلوباً) شكل 7a
- يرجى التحقق من أن المنتج مطفاً قبل إطفاء الخلاط (d) شكل 7c

قبل الإستعمال للمرة الأولى

- قبل الإستعمال للمرة الأولى، يُرجى تنظيف جميع الملحقات بالماء والصابون. اغسل ثم جفف.
- ضع المنتج فوق سطح مستو، جاف. يُرجى التأكد بأن زر الإنتقاء (a1) على الموقع "0" ثم أوصل المنتج بالتيار .
- لديك عدة خيارات للبدء بتشغيل المنتج :
- التشغيل المُتقطع (نبضات) : حوّل زر الإنتقاء (a1) الى الموقع "pulse". باستعمال سلسلة من النبضات (pulse)، يمكنك الحصول على تحكم أكثر أثناء تحضير بعض أنواع مُحددة من الطعام.
- التشغيل المُستمر : حوّل زر الإنتقاء (a1) الى الموقع الذي تريده، من "1" الى "max"، حسب الطعام الذي تقوم بتحضيره.
- لتوقيف المنتج عن التشغيل، حوّل زر الإنتقاء (a1) الى الموقع "0".
- هام : لن يمكن تشغيل المنتج إذا لم يكن الغطاء (a5)، أو الرأس (a3) مفلان. سوف يتوقف المنتج عن التشغيل فور فتح الغطاء (a5) و/ أو (a3) أثناء التشغيل . اقل الغطاء / أو الرأس، حوّل زر الإنتقاء (a1) الى الموقع "0"، ثم إبدأ بتشغيل المنتج بشكل عادي باختيار السرعة التي تريدها.
- يأتي مُحضر الطعام هذا مع "ميكروبروسور" التي تتحكم بقوة العملية وتحللها . إذا كان الحمل ثقيلاً، سوف يتوقف المنتج أوتوماتيكياً. لإعادة تشغيل المنتج، حوّل زر الإنتقاء (a1) الى الموقع "0"، مع إزالة بعض من مكونات الطعام. اترك المنتج لكي يبرد لبض دقائق. ثم بعد ذلك يمكنك اختيار السرعة التي تريدها لاستكمال العملية.

الأرقام الواردة في الفقرة هي أرقام تابعة للأرقام الموجودة في الرسومات التوضيحية

1 - خلط / عجن / ضرب / استحلاب / خفق.

- يمكنك تحضير لغاية 2،1 لتر من العجين باستعمال وعاء الإستانلس ستيل (b1) وغطائه (b2) حسب نوعية الطعام .

الملحقات المستعملة :

- وعاء الإستانلس ستيل (b1)
- الغطاء (b2)
- العجان (c1) أو الخلاط (c2) أو مخففة البالون (c3)

1.1- تركيب الملحقات

- اضغط على الزر (a2) لتحرير الرأس المتعدد الوظائف (a3) وارفعه الى أن يُقفل في مكانه. شكل 2 ثم 1
- أدخل غطاء الوعاء
- ادخل الملحق الذي تريده (c1 ، c2 ، c3) في المخرج (a6)، ادفع وأدر الملحق باتجاه عقارب الساعة ربع دورة لإقفاله في المكان المخصص. شكل 4 ثم 3
- اقل وعاء الإستانلس ستيل (b1)، (باتجاه عقارب الساعة) على المنتج، وضع المكونات.
- ملاحظة: ليس من الضروري استعمال الغطاء، انه يمنع خروج الرذاذ.
- ضع الرأس المتعدد الوظائف (a3) في موضع افقي : اضغط على الزر (a2) ، اخفض الرأس المتعدد الوظائف (a3) يدوياً الى أن يتم إقفاله (يعود بعد ذلك الزر (a2) الى موقعه الأصلي). شكل 5.1
- يُرجى التأكد بأن الغطاء (a5) مقفل بشكل صحيح (باتجاه عقارب الساعة) على منفذ السرعة القصوى (a4)

شكل 5.2

- لا تستعمل المنتج إذا كان المنخل أو غطاء الحماية للعصارة تالفين أو تظهر عليهما علامات التشقق (الملحقات حسب الموديل).
- أوقف تشغيل المنتج، وافصله عن مأخذ التيار الكهربائي، قبل تغيير الملحقات، وقبل الإقتراب من الأجزاء المتحركة في المنتج.
- يُرجى الحرص عندما تُسكب السوائل الساخنة في مُحضر الطعام من فيضانها الى الخارج بسبب عملية التبخير الفجائية.
- لم يُعد هذا المنتج للإستعمال في الأماكن والأحوال التالية، وتسقط عنه الضمانة إذا استعمل في :

- أماكن الطهي في المحلات التجارية، المكاتب، وبيئات العمل الأخرى

- المزارع

- بواسطة العملاء في الفنادق والنزل وأماكن الإقامة الأخرى

- غرف النوم أماكن تناول الفطور

- يُرجى الرجوع الى فقرات الرسوم التوضيحية "تركيب الملحقات" و "فك الملحقات" لتركيب و فك الملحقات من المنتج.

- يرجى الرجوع الى ارشادات الإستعمال للتحكم بالسرعة ووقت الإستعمال لكل ملحق من الملحقات

للأسواق الأوروبية فقط

- لجميع الملحقات ما عدا المخفقة (c3) و المبشرات (g6, g5, g4) : لا يسمح للأطفال استعمال هذا المنتج يرجى الحفاظ على المنتج والسلك الكهربائي التابع له بعيداً عن متناول الأطفال

- لا يُسمح للأطفال اللعب بالمنتج

- يمكن ان يستعمل هذا المنتج بواسطة اشخاص لا يتمتعون بالقدرات البدنية والحسية والعقلية الكاملة، أو الأشخاص الذين تنقصهم الخبرة والمعرفة، اذا توفرت لهم المراقبة، واعطوا التعليمات والإرشادات اللازمة لإستعمال هذا المنتج، وادركوا الأخطار المحتملة.

- المخفقة (c3)، اسطوانات البشر (g4 و g5)، اسطوانة ريببكيوشن (g6) (حسب الموديل)، يمكن استعمالهم بواسطة الأطفال ممن هم فوق الثامنة من عمرهم اذا توفرت لهم المراقبة، واعطوا التعليمات والإرشادات اللازمة لإستعمال هذا المنتج بطريقة آمنة، وادركوا الأخطار المحتملة. التنظيف واعمال الصيانة لا يقوم بها الأطفال ما لم يكونوا فوق سن الثامنة، وأن تتم مراقبتهم. يرجى حفظ المنتج والسلك الكهربائي التابع له بعيداً عن متناول الأطفال ممن هم دون الثامنة.

حماية البيئة أولاً !

① يحتوي هذا المنتج على مواد ذات قيمة يمكن تصليحها أو تدويرها.



② دعها في مركز تجميع المهملات المحلي.

- لا تترك السلك الكهربائي التابع للمنتج في متناول الأطفال، ولا قريباً من أي مصدر حراري، ولا يمر على أجزاء المنتج الساخنة، أو فوق حواف حادة.
- لا تفصل المنتج عن التيار الكهربائي بواسطة شد السلك الكهربائي.
- إذا كان السلك الكهربائي أو القابس له تالفاً، فلا تستعمل المنتج. للحفاظ على السلامة يجب استبدال هذه الأجزاء بواسطة مركز خدمة مُعتمد. (انظر القائمة في كتيب الإستعمال).
- لا تضع الملحقات في فرن الميكروويف.
- من أجل سلامتك، استعمل فقط الملحقات وقطع الغيار التي تناسب المنتج الذي لديك، والتي تُباع في مركز الخدمة المعتمد.
- تذكر : قد تُصاب بالجروح إذا استعملت المنتج بطريقة خاطئة.
- الشفرات (d4) حادة جداً: يُرجى التعامل معها بكل حرص وعناية لكي تتجنب الجروح أثناء تفريغ الوعاء، التركيب/ فك الشفرات من المنتج والتنظيف.
- افصل دائماً وعاء الخلط (d) أو وعاء العصير (حسب الموديل) قبل تفعيل زر التحرير (a2) للرأس المتعدد الإستعمالات (a3).
- عند استعمال الملحقات التالية : رأس المفرمة، قطاعة الخضار، العصارة، أدوات المعكرونة الطازجة أو أدوات الكوليس، استعمل دائماً الدفاش، لتوجيه مكونات الطعام نحو انبوب التلقيم. لا تستعمل أصابعك أو الشوكة، ملعقة، أو أي شيء آخر (الملحقات حسب الموديل)
- لا تلمس الأجزاء المتحركة في المنتج، وانتظر دائماً أن يتوقف المنتج عن الحركة تماماً قبل ازالة الملحقات.
- يُرجى عدم لمس المخفقة المتعددة الأسلاك، أداة العجن أو أداة الخلط عندما يكون الجهاز قيد التشغيل
- لا تسمح للشعر الطويل، ربطات العنق، الأوشحة من التدلي فوق المنتج أثناء التشغيل.
- لا تُدخل أدوات الطهي (ملعقة، سباتولا ...) في أنابيب الأغطية أو (h2)، أو في جسم الصواني، أو في حجيرة الأسطوانات (الملحقات حسب الموديل)
- لا تُشغل وعاء الخلط (d1) من دون الغطاء (d2).
- استعمل ملحق واحد فقط في كل مرة.
- لا تملأ وعاء الخلط بالسوائل بدرجة الغليان (فوق ٨٠ درجة مئوية، ١٧٦ درجة فهرنهايت).
- لا تستعمل وعاء الخلط عندما يكون فارغاً أو إذا كان يحتوي على مكونات جامدة فقط.
- استعمل وعاء الخلط دائماً مع غطائه.
- لا ترفع الغطاء إلا بعد ان يتوقف المنتج عن الحركة تماماً.
- عند استعمال وعاء الخلط، ضع دائماً المكونات السائلة قبل المكونات الجامدة.
- لا تستعمل الأوعية (d4, b1) كحاويات (للتليج، الطهي، التعقيم...)
- لا تستعمل المنتج لمواد غير مكونات الطعام. لكي تتجنب طوفان المكونات، لا تملأ الوعاء فوق معدل الحد الأقصى، أو فوق معدل الكميات المشار إليها في التعليمات المرفقة.

شكراً لاختياركم أحد المنتجات من تشكيلة مولينكس، المُعد والمخصص لتحضير الطعام، وللاستعمال المنزلي فقط.

وصف أجزاء المنتج

<p>c ملحقات الخلاط c1 عجان c2 خلاط c3 خفاقة بالون d ابريق الخلاط (حسب الموديل) d1 وعاء للقياس d2 غطاء d3 سدادة الغطاء d4 قدر d5 سدادة السكين d6 سكين</p>	<p>a وحدة المحرك a1 منتقي السرعة الإلكتروني a2 رأس متعدد الوظائف (a3) زر التحرير a3 رأس متعدد الوظائف a4 منفذ سريع (وعاء المزج/العصر/الطحن) a5 غطاء الأمان a6 منفذ ملحقات الخلاط (العجان/الخفاق/الخلاط) a7 مخزن للسلك الكهربائي b تركيب الوعاء b1 وعاء من الاستانلس ستيل b2 غطاء</p>
---	---

إرشادات للسلامة

- يرجى قراءة إرشادات الإستعمال بعناية قبل استعمال المنتج للمرة الأولى: لن تتحمل الشركة المُصنعة أية مسؤولية في حال الإستعمال الذي لا يتفقد بالإرشادات المرفقة.
- لم يُعد المنتج ليستعمل بواسطة أشخاص (بمن فيهم الأطفال) ممن لا يتمتعون بقدرات بدنية وحسية وعقلية كافية، أو أشخاص ليست لديهم الخبرة أو المعرفة، ما لم يتم مراقبتهم، وإرشادهم عن كيفية إستعمال المنتج بواسطة شخص مسؤول من أجل السلامة. يجب مراقبة الأطفال للتأكد بأنهم لا يعبثون بالمنتج.
- تأكد أن التيار الكهربائي لمنتجك يتطابق مع تيار الشبكة الكهربائية عندك. أي خطأ في التوصيل يؤدي إلى إلغاء الضمانة.
- صمم هذا المنتج للإستعمال المنزلي فقط، وعلى ارتفاع لا يزيد عن ٢٠٠٠ متر فوق سطح البحر.
- تُنظف الأسطح الظاهرة من المنتج والتي لها اتصال مباشر بالطعام قبل الإستعمال للمرة الأولى، وبالرجوع الى فقرة "قبل الإستعمال للمرة الأولى" من هذه الإرشادات، وتُنظف أيضاً بعد الإستعمال، وبالرجوع الى فقرة "التنظيف". يرجى الرجوع الى فقرة "التنظيف" عند صيانة المنتج أو عند تنظيفه.
- يرجى فصل المنتج عن التيار الكهربائي إذا تُرك بدون مراقبة، وقبل تركيبه، أو قبل فكه أو تنظيفه.
- لا تستعمل المنتج إذا لمست قسوراً في أذنه، أو إذا أصيب بعطب. يُرجى الإتصال بمركز خدمة مُعتمد. (انظر القائمة في كتيب الإستعمال).
- يُقتصر تدخلك بالمنتج على التنظيف والصيانة الإعتيادية، أما الخدمات الأخرى فلا يقوم بها الا مركز خدمة مُعتمد. (انظر القائمة في كتيب الإستعمال)
- لا تغمر المنتج، أو السلك الكهربائي أو القابس التابع له بأي سائل من السوائل.

