

FR

EN

DE

Consignes de sécurité
Safety instructions
Sicherheitshinweise
Veiligheidsvoorschriften
Istruzioni di sicurezza
Advertencias de seguridad
Instruções de segurança
Οδηγίες ασφαλείας
Säkerhetsanvisningar
Sikkerhedsanvisninger
Turvaohjeet
Sikkerhedsanvisninger
Instrucțiuni de siguranță
Инструкции за безопасност
Varnostni nasveti
Sigurnosni savjeti
Bezbednosna Uputstva
Uputstva u pogledu sigurnosti
Przepisy bezpieczeństwa
Ohutuseeskirjad
Saugos patarimai
Drošības norādījumi
Bezpečnostní pokyny
Bezpečnostné pokyny
Biztonsági utasítások
Güvenlik talimatları
Інструкції з техніки безпеки
Инструкции по технике безопасности

NL

IT

ES

PT

EL

SV

DA

FI

NO

RO

BG

SL

HR

SR

BS

PL

ET

LT

LV

CS

SK

HU

TR

UK

RU

1820010852/01

VU/VF66XX ; VU/VF614X ; VU/VF621X

FR

Lisez attentivement le mode d'emploi ainsi que les consignes de sécurité avant toute utilisation et conservez ce mode d'emploi. Pour votre sécurité, cet appareil est conforme aux normes et réglementations applicables (Directives basse tension, Compatibilité électromagnétique, Environnement...).

EN

Please read the instruction manual and safety instructions carefully before using the appliance and keep the instruction manual for reference. For your safety, this appliance complies with all applicable standards and regulations (Low Voltage, Electromagnetic Compatibility, Environmental directives, etc.).

DE

Bitte lesen Sie die Bedienungsanleitung sowie die Sicherheitshinweise vor jeder Benutzung aufmerksam durch und bewahren Sie diese Anleitung auf. Um Ihre Sicherheit zu gewährleisten, entspricht dieses Gerät den gültigen Normen und Richtlinien (betreffend Niederspannung, elektromagnetische Verträglichkeit, Umweltverträglichkeit, ...).

NL

Lees de gebruiksaanwijzing en de veiligheidsvoorschriften aandachtig alvorens u het apparaat gebruikt en bewaar deze gebruiksaanwijzing. Voor uw veiligheid voldoet dit apparaat aan de toepasselijke normen en regelgevingen (richtlijnen inzake laagspanning, elektromagnetische compatibiliteit, milieu enz.).

IT

Prima di qualsiasi utilizzo, leggere attentamente le istruzioni per l'uso e le informazioni di sicurezza, e conservare il libretto di istruzioni. Per garantire la massima sicurezza, questo apparecchio è conforme alle norme e ai regolamenti vigenti (Direttive Bassa tensione, Compatibilità elettromagnetica, Ambiente, ecc.)

ES

Lea atentamente las instrucciones de uso y las recomendaciones de seguridad antes de utilizar este aparato y conserve estas instrucciones. Por su seguridad, este aparato cumple las normas y reglamentaciones aplicables (Directivas de baja tensión, Compatibilidad electromagnética, Medio ambiente, etc.).

PT

Leia atentamente o manual de instruções e os conselhos de segurança antes da primeira utilização do aparelho e guarde este manual. Para sua segurança, este aparelho está em conformidade com as normas e regulamentos aplicáveis (Diretivas de Baixa Tensão, Compatibilidade Eletromagnética, Ambiente, etc.).

2

Πριν από κάθε χρήση, διαβάστε προσεκτικά τις οδηγίες χρήσης καθώς και τις συμβουλές ασφαλείας και φυλάξτε τις σε ασφαλές μέρος. Για την ασφάλειά σας, η συσκευή αυτή συμμορφώνεται προς τα ισχύοντα πρότυπα και κανονισμούς (οδηγίες περί χαμηλής τάσης, ηλεκτρομαγνητικής συμβατότητας, περιβάλλοντος...).

EL

Läs noga igenom bruksanvisningen samt säkerhetsanvisningarna före användning och bevara denna bruksanvisning. Av säkerhetsskäl uppfyller apparaten tillämpliga standarder och föreskrifter (direktiven om lågspänning, elektromagnetisk kompatibilitet, miljö osv.).

SV

Læs brugsanvisningen og sikkerhedsinstruktionerne grundigt før brug, og gem denne brugsanvisning. Af hensyn til din egen sikkerhed opfylder dette apparat relevante standarder og bestemmelser (direktiver vedr. lavspænding, elektromagnetisk kompatibilitet, miljø osv.).

DA

Lue käyttöohjeet ja turvaohjeet huolella ennen laitteen käyttämistä ja säilytä nämä käyttöohjeet. Laite on voimassa olevien käyttöturvallisuutta koskevien standardien ja säännösten mukainen (alijännitetä, elektromagneettista yhteensopivuutta ja ympäristöä koskevat direktiivit...).

FI

Før bruk, les bruksanvisningen og sikkerhetsinstruksjonene nøye, og oppbevar bruksanvisningen for senere bruk. Av sikkerhetsgrunner er dette apparatet i samsvar med gjeldende standarder og forskrifter (lavspenningsdirektiv, elektromagnetisk kompatibilitet, miljø, ...).

NO

Înainte de orice utilizare, citiți cu atenție manualul de utilizare, precum și instrucțiunile de siguranță și păstrați acest manual. Pentru siguranța dumneavoastră, acest aparat este conform cu normele și reglementările aplicabile (Directiva privind dispozitivele de joasă tensiune, Directiva privind compatibilitatea electromagnetică, Directiva privind protecția mediului...).

RO

Четете внимателно относно начина на употреба, както и съветите за безопасност преди всяка употреба, и запазете тези инструкции. С оглед на Вашата безопасност този уред е в съответствие с действащите стандарти и норми (Директиви ниско напрежение, електромагнитна съвместимост, околна среда и т.н.).

BG

3

SL

Preden začnete uporabljati napravo, pozorno preberite navodila za uporabo in varnostna navodila ter jih shranite. Zaradi zagotavljanja varnosti je ta naprava skladna z veljavnimi standardi in predpisi (direktive o nizki napetosti, elektromagnetni kompatibilnosti, varovanju okolja ...).

HR

Prije prve upotrebe pažljivo pročitajte priručnik za korištenje i sigurnosne upute te sačuvajte priručnik za korištenje. Radi vaše sigurnosti, uređaj je u skladu s primjenjivim normama i propisima (Niskonaponska direktiva, Elektromagnetska kompatibilnost, Zaštita okoliša...).

SR

Pažljivo pročitajte ovo uputstvo i bezbednosne odredbe pre upotrebe i čuvajte ovaj priručnik. Radi vaše bezbednosti, ovaj aparat odgovara primjenjivim standardima i propisima: (Direktive za niski napon, elektromagnetnu kompatibilnost, životnu sredinu,...).

BS

Pažljivo pročitajte ove upute i sigurnosne mjere prije upotrebe i čuvajte ove upute. Radi vaše sigurnosti, ovaj aparat odgovara primjenjivim standardima i propisima: (Direktive za niski napon, elektromagnetnu kompatibilnost, okoliš...).

PL

Przed pierwszym użyciem prosimy o uważne zapoznanie się z instrukcją obsługi i z poradami w zakresie bezpieczeństwa. Aby zapewnić bezpieczeństwo użytkowania, urządzenie jest zgodne z normami i obowiązującymi przepisami (dyrektywami dotyczącymi niskiego napięcia, kompatybilności elektromagnetycznej, środowiskowymi itd.).

ET

Lugege enne seadme kasutamist tähelepanelikult läbi seadme kasutusjuhend ja ohutusnõuded ning hoidke kasutusjuhend alles. Turvalisuse tagamiseks vastab see seade asjakohaste standardite ja määrustega kehtestatud nõuetele (madalpinget, elektromagnetilist ühilduvust, keskkonda jne käsitlevad direktiivid).

LT

Prieš naudojimą įdėmiai perskaitykite naudojimo instrukciją bei saugumo reikalavimus ir išsaugokite šią naudojimo instrukciją. Jūsų saugumui užtikrinti, šis prietaisas atitinka taikomus standartus ir reglamentus (žemos įtampos, elektromagnetinio suderinamumo, aplinkos direktyvas).

4

Pirms lietošanas rūpīgi izlasiet lietošanas instrukciju un drošības norādījumus. Lietošanas instrukciju ieteicams saglabāt. Jūsu drošībai šī ierīce atbilst tai piemērojamajiem normatīviem un noteikumiem (Zemsprieguma iekārtu direktīva, Elektromagnētiskās savietojamības direktīva, Vides direktīva, u.c.).

LV

Před prvním použitím přístroje si pozorně pročtěte návod k použití a bezpečnostní pokyny a návod si uschovejte. V zájmu vaší bezpečnosti je přístroj v souladu s platnými normami a nařízeními (Směrnice pro nízké napětí, o elektromagnetické kompatibilitě, pro oblast životního prostředí...).

CS

Pred použitím si pozorne prečítajte návod na používanie a bezpečnostné odporúčania. Návod na použitie si odložte. Pre vašu bezpečnosť je tento prístroj v súlade s platnými normami a nariadeniami (smernica o nízkonapäťových zariadeniach, elektromagnetickej kompatibilite, životnom prostredí, ...).

SK

Használat előtt olvassa el figyelmesen a használati útmutatót és a biztonsági előírásokat. Őrizze meg a használati útmutatót. Az Ön biztonsága érdekében a készülék megfelel a hatályban lévő szabványoknak és előírásoknak (Kisfeszültségű berendezések irányelv, elektromágneses összeférhetőség, környezetvédelem stb.).

HU

Kullanmadan önce kullanım talimatlarını ve güvenlik talimatlarını dikkatle okuyun ve bu kullanım talimatlarını saklayın. Bu cihaz sizin güvenliğiniz için ilgili düzenlemeler ve standartlara uygun olarak üretilmiştir (Düşük gerilime ilişkin direktifler, elektromanyetik uyumluluk, çevre...).

TR

Перш ніж використовувати прилад, уважно прочитайте інструкцію з його використання і правила безпеки та збережіть цю інструкцію. Для вашої безпеки цей пристрій відповідає чинним стандартам і нормативним актам (директивам щодо низьковольтного обладнання, електромагнітної сумісності, захисту довкілля тощо).

UK

Перед использованием прибора внимательно прочитайте руководство по эксплуатации и инструкции по технике безопасности. Сохраните руководство по эксплуатации для использования в будущем. Данный прибор соответствует всем применимым стандартам и нормам безопасности (Директиве по низковольтному оборудованию, Директиве об электромагнитной совместимости, Директиве об охране окружающей среды и т. д.).

RU

5

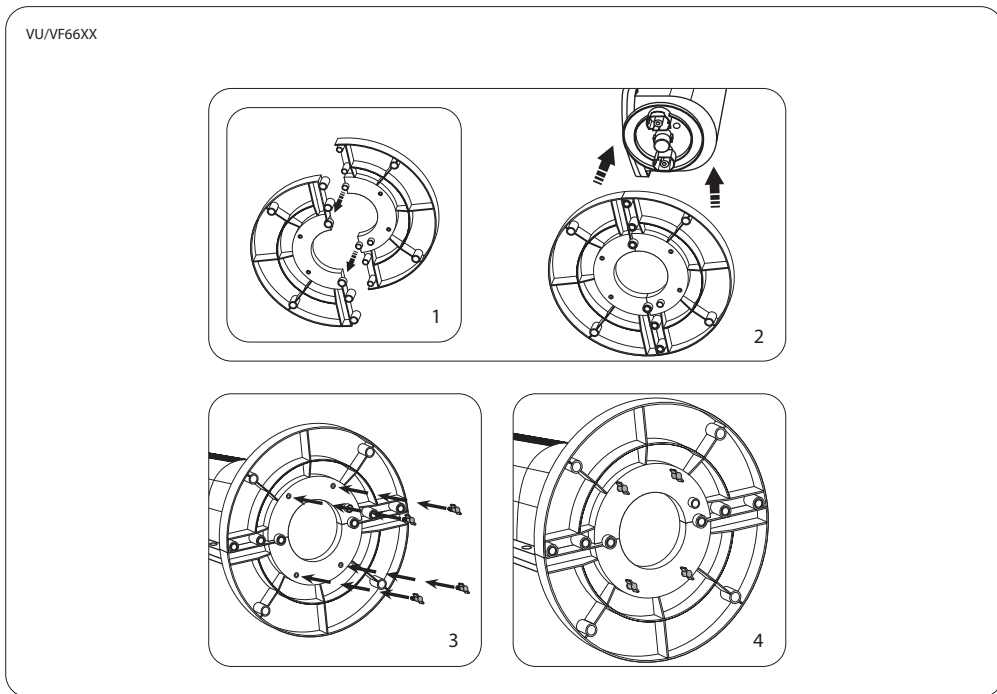
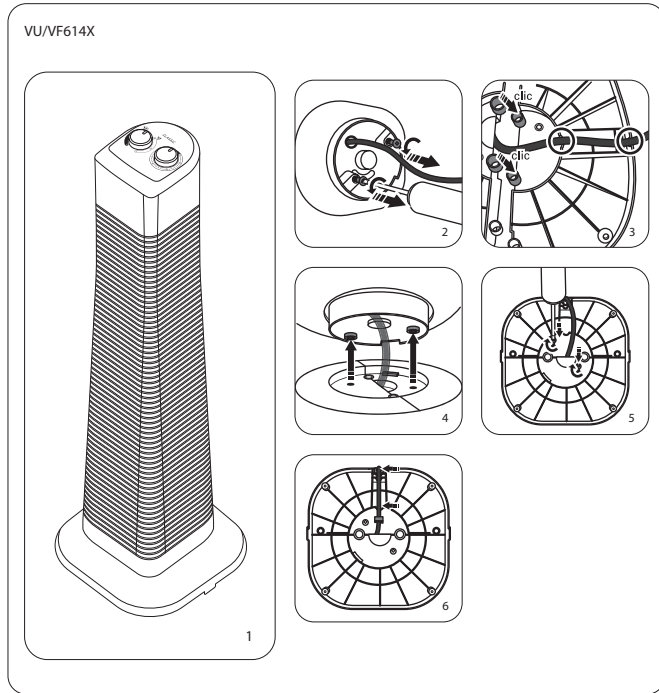
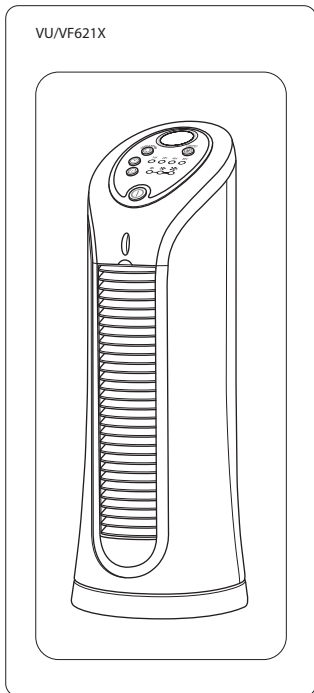

Directive 206/2012 Ecodesign Performance						
Models reference : VU/VF621X, VU/VF614X; VU/VF66XX						
2	Description	Symbol	Value			Unit
			VU/VF621X	VU/VF614X	VU/VF66XX	
3	Maximum fan flow rate	F	1,3	4,83	5,8	m ³ / min
4	Fan power input	P	30	35	40	W
5	Service value (rating plate value)	SV	0,04	0,14	0,15	(m ³ /min)/W
6	Standby power consumption	P SB	0,2	0	0,3	W
7	Fan sound power level	L WA	60	59	57	dB(A)
8	Maximum air velocity *	C	2*	1,54*	3*	Meters/sec
9	Measurement standard for Service Value	ANSI/AMCA Standard 210				
10	Contact details for obtaining more information	GROUPE SEB – ZI Montplaisir – Rue du Champ de Courses – 38780 Pont-Evêque www.rowenta.com www.tefal.com				

*Method used for Max air velocity : measuring the speed at 1m of the wheel axis.

- | | | |
|---|--|--|
| <p>FR</p> <ul style="list-style-type: none"> 3 - Débit d'air maximal 4 - Puissance électrique 5 - Efficacité énergétique 6 - Consommation en état de veille 7 - Niveau de puissance acoustique du ventilateur 8 - Vitesse d'air maximale 9 - Norme de mesures de la valeur de service 10 - Pour plus d'informations, contactez | <p>ES</p> <ul style="list-style-type: none"> 3 - Caudal de aire máximo 4 - Potencia eléctrica 5 - Eficacia energética 6 - Consumo en estado de espera 7 - Nivel de potencia acústica del ventilador 8 - Velocidad de aire máxima 9 - Norma de las mediciones del valor de servicio 10 - Para más información, póngase en contacto con | <p>DA</p> <ul style="list-style-type: none"> 3 - Maksimalt luftflow 4 - Elektrisk udgangseffekt 5 - Energieeffektivitet 6 - Forbrug i standbytilstand 7 - Ventilatorens lydeffektivniveau 8 - Maksimal lufthastighed 9 - Måleværtdstandard for energieffektivitet 10 - For yderligere oplysninger henvises der til |
| <p>DE</p> <ul style="list-style-type: none"> 3 - Maximaler Luftdurchsatz 4 - Elektrische Leistung 5 - Energieeffizienz 6 - Standby-Stromverbrauch 7 - Schalleistung des Ventilators 8 - Maximale Geschwindigkeit des Luftstroms 9 - Messnorm für die Ermittlung des Serviceverhältnisses 10 - Für weitere Informationen wenden Sie sich an | <p>PT</p> <ul style="list-style-type: none"> 3 - Débito de ar máximo 4 - Potência elétrica 5 - Eficácia energética 6 - Consumo energético em modo de espera 7 - Nível de potência acústica do ventilador 8 - Velocidade máxima do ar 9 - Norma de medição do valor de serviço 10 - Para mais informações, contacte | <p>FI</p> <ul style="list-style-type: none"> 3 - Suurin ilmavirtaus 4 - Teho 5 - Energiatohokkuus 6 - Tehonkulutus valmiustilassa 7 - Tuulettimen äänitehotaso 8 - Suurin ilmannopeus 9 - Käyttöarvon mittausstandardi 10 - Lisätietoaa saat seuraavista osoitteista |
| <p>NL</p> <ul style="list-style-type: none"> 3 - Maximaal luchtdebiet 4 - Elektrisch vermogen 5 - Energie-efficiëntie 6 - Verbruik in sluimerstand 7 - Akoestisch vermogen van de ventilator 8 - Maximale luchtsnelheid 9 - Meetnorm voor servicewaarde 10 - Voor meer informatie, neem contact op met | <p>EL</p> <ul style="list-style-type: none"> 3 - Μέγιστη ροή αέρα 4 - Ηλεκτρική ισχύς 5 - Ενεργειακή απόδοση 6 - Κατανάλωση σε κατάσταση αναμονής 7 - Επίπεδο ακουστικής ισχύος του ανεμιστήρα 8 - Μέγιστη ταχύτητα αέρα 9 - Πρότυπο μέτρησης της τιμής χρήσης 10 - Για περισσότερες πληροφορίες, επικοινωνήστε με | <p>NO</p> <ul style="list-style-type: none"> 3 - Maks. luftmengde 4 - Elektrisk effekt 5 - Energisk effektivitet 6 - Forbruk på pause 7 - Viftens støynivå 8 - Maks. lufthastighet 9 - Målestandard for servieverdi 10 - For ytterligere informasjon, kontakt |
| <p>IT</p> <ul style="list-style-type: none"> 3 - Flusso aria massimo 4 - Potenza elettrica 5 - Efficacia energetica 6 - Consumo in stand-by 7 - Livello di potenza acustica del ventilatore 8 - Velocità massima dell'aria 9 - Norma misure valore servizio 10 - Per ulteriori informazioni, rivolgersi a | <p>SV</p> <ul style="list-style-type: none"> 3 - Maximalt luftflöde 4 - Elektrisk effekt 5 - Energieeffektivitet 6 - Strömförbrukning i standby-läge 7 - Fläktens ljudeffektivit 8 - Max. lufthastighet 9 - Måttstandard för driftsvärde 10 - För mer information, kontakta | <p>RO</p> <ul style="list-style-type: none"> 3 - Flux de aer maxim 4 - Putere electrică 5 - Eficiență energetică 6 - Consum de energie în modul de așteptare 7 - Nivelul puterii acustice a ventilatorului 8 - Viteza maximă a aerului 9 - Standard de măsurare pentru valoarea de uz 10 - Pentru informații suplimentare, contactați |

- 3 - Максимален поток на въздуха
- 4 - Захранваща мощност
- 5 - Енергийна ефективност
- 6 - Консумация в изчакване
- 7 - Ниво на мощност на звука на вентилатора
- 8 - Максимална скорост на въздуха
- 9 - Норма за измерване на сервизната стойност
- 10 - За повече информация, свържете се с

- 3 - Največji pretok zraka
- 4 - Izhodna moč
- 5 - Energetska učinkovitost
- 6 - Poraba v stanju pripravljenosti
- 7 - Raven hrupa ventilatorja
- 8 - Največja hitrost zraka
- 9 - Standard za merjenje energetske učinkovitosti
- 10 - Za več informacij se obrnite na

- 3 - Maksimalni protok zraka
- 4 - Snaga električne energije
- 5 - Energetska učinkovitost
- 6 - Potrošnja u pripravnom stanju
- 7 - Razina buke ventilatora
- 8 - Maksimalna brzina zraka
- 9 - Norma za mjerenje vrijednosti usluge
- 10 - Za više informacija obratite se

- 3 - Maksimalni protok vazduha
- 4 - Ulazna snaga ventilatora
- 5 - Energetskae efikasnost
- 6 - Potrošnja struje u stanju pripravnosti
- 7 - Nivo jačine zvuka ventilatora
- 8 - Maks. brzina vazduha
- 9 - Merni standard energetske efikasnosti
- 10 - Kontakt detalji za više informacija

- 3 - Maksimalni protok zraka
- 4 - Ulazna snaga ventilatora
- 5 - Energetska efikasnost
- 6 - Potrošnja struje u stanju pripravnosti
- 7 - Nivo jačine zvuka ventilatora
- 8 - Maks. brzina zraka
- 9 - Mjerni standard energetske efikasnosti
- 10 - Kontakt podaci za više informacija

- 3 - Maksymalny przepływ powietrza
- 4 - Moc elektryczna
- 5 - Wydajność energetyczna
- 6 - Zużycie prądu w stanie spoczynku
- 7 - Poziom mocy akustycznej wentylatora
- 8 - Maksymalna prędkość powietrza
- 9 - Norma pomiaru wartości serwisowej
- 10 - Aby uzyskać więcej informacji, należy skontaktować się z

- 3 - Maksimaalne ventilaatorikiirus
- 4 - Elektrivõimsus
- 5 - Energiatõhusus
- 6 - Enegiatarve ooterežiimis
- 7 - Ventilatori müratase
- 8 - Maksimaalne õhu kiirus
- 9 - Energiatõhususe mõõtmise standard
- 10 - Lisainformatsiooni saamiseks võtke ühendust

- 3 - Didžiausias oro srautas
- 4 - Elektros galia
- 5 - Energijos vartojimo efektyvumas
- 6 - Suvartojimas, kai įjungtas laukimo režimas
- 7 - Ventilatoriaus akustinės galios lygis
- 8 - Didžiausias oro greitis
- 9 - Priežiūros verčių matavimo standartai
- 10 - Jei norite gauti daugiau informacijos, susisiekite su

- 3 - Maksimālā gaisa plūsma
- 4 - Elektriskā jauda
- 5 - Enerģijas efektivitāte
- 6 - Patēriņš snaudas režīmā
- 7 - Ventilatora akustiskās jaudas līmenis
- 8 - Maksimālais gaisa ātrums
- 9 - Enerģijas efektivitātes mērījuma standarts
- 10 - Vairāk informācijas uzziniet

- 3 - Maximální průtok vzduchu
- 4 - Elektrický výkon
- 5 - Energetická účinnost
- 6 - Spotřeba v pohotovostním režimu
- 7 - Hladina zvukového výkonu ventilátoru
- 8 - Maximální rychlost vzduchu
- 9 - Normy pro měření energetické účinnosti
- 10 - Pro podrobnější informace kontaktujte

- 3 - Maximálne prúdenie vzduchu
- 4 - Elektrický výkon
- 5 - Energetická účinnosť
- 6 - Spotreba v režime spánku
- 7 - Hladina akustického výkonu ventilátora
- 8 - Maximálna rýchlosť vzduchu
- 9 - Štandardná miera prevádzkovej hodnoty
- 10 - Kontaktné údaje pre ďalšie informácie

- 3 - Maximális légtömegáram
- 4 - Bemeneti elektromos teljesítmény
- 5 - Üzemé rtéks
- 6 - Fogyasztás készenléti állapotban
- 7 - A ventilátor hangereje
- 8 - Maximális légáramlási sebesség
- 9 - Az üzemértékmérés szabványa
- 10 - További információk az alábbi címeiken érhetőek el

- 3 - Maksimal fan akışı
- 4 - Elektrik gücü
- 5 - Enerji verimliliği
- 6 - Bekleme durumunda elektrik tüketimi
- 7 - Fan ses seviyesi
- 8 - Maksimal hava hızı
- 9 - Servis değeri ölçüm normları
- 10 - Daha fazla bilgi için

- 3 - Максимальна потужність повітряного потоку
- 4 - Електрична потужність
- 5 - Енергоефективність
- 6 - Енергоспоживання в режимі очікування
- 7 - Рівень шуму вентилятора
- 8 - Максимальна швидкість повітряного потоку
- 9 - Застосовуваний стандарт визначення відповідності робочих характеристик
- 10 - Контакти для отримання додаткової інформації

- 3 - максимальная мощность потока воздуха
- 4 - потребляемая мощность вентилятора
- 5 - эксплуатационное значение (значение, указанное на паспортной табличке)
- 6 - энергопотребление в режиме ожидания
- 7 - уровень звуковой мощности вентилятора
- 8 - максимальная скорость потока воздуха*
- 9 - эталон для измерения эксплуатационного значения
- 10 - контактные данные для получения дополнительной информации

CONSEILS DE SECURITE REGLEMENTAIRES

- Avant chaque utilisation, vérifier le bon état général de l'appareil, de la prise et du cordon.
- L'appareil doit être utilisé dans les conditions normales d'utilisation comme définies dans cette notice, pour les modèles VU/VF66XX l'appareil doit être utilisé avec la grille d'entrée d'air montée et le système de fermeture en position fermée.
- Ne jamais laisser l'eau s'introduire dans l'appareil.
- L'appareil ne doit pas être utilisé sans sa grille.
- Ne pas toucher l'appareil avec les mains humides.
- Ne jamais introduire d'objet à l'intérieur de l'appareil (ex : aiguilles...).
- Il convient de surveiller les enfants pour s'assurer qu'ils ne passent leurs doigts au travers des grilles de protection.
- Si le câble d'alimentation est endommagé, il doit être remplacé par le fabricant, son service après-vente ou une personne de qualification similaire afin d'éviter un danger.
- Votre appareil doit être débranché avant toute opération d'entretien.
- Pour les opérations de maintenance et de réglage, se reporter au guide de l'utilisateur livré avec l'appareil.

Pour les pays soumis aux réglementations Européennes (C€) :

- Cet appareil peut être utilisé par des enfants âgés d'au moins 8 ans et par des personnes ayant des capacités physiques, sensorielles ou mentales réduites ou dénuées d'expérience ou de connaissance, s'ils (si elles) sont correctement surveillé(e)s ou si des instructions relatives à l'utilisation de l'appareil en toute sécurité leur ont été données et si les risques encourus ont été appréhendés.
- Les enfants ne doivent pas jouer avec l'appareil.
- Le nettoyage et l'entretien par l'utilisateur ne doivent pas être effectués par des enfants sans surveillance.

Pour les autres pays :

- Cet appareil n'est pas prévu pour être utilisé par des personnes (y compris les enfants) dont les capacités physiques, sensorielles ou mentales sont réduites, ou des personnes dénuées d'expérience ou de connaissance, sauf si elles ont pu bénéficier, par l'intermédiaire d'une personne responsable de leur sécurité, d'une surveillance ou d'instructions préalables concernant l'utilisation de l'appareil. Il convient de surveiller les enfants pour s'assurer qu'ils ne jouent pas avec l'appareil.

RECOMMANDATIONS

- L'installation électrique de la pièce, l'installation de l'appareil et son utilisation doivent être conformes aux normes en vigueur dans votre pays.
- Ne pas utiliser votre appareil à proximité d'objets et de produits inflammables et d'une façon générale, respecter une distance minimum de 50cm entre votre appareil et tout objet (murs, rideaux, aérosol, etc...).
- Ne pas tirer le câble d'alimentation ou l'appareil, même pour débrancher la prise de courant du socle mural.

- Cet appareil est destiné à un usage domestique uniquement. En cas d'utilisation professionnelle, non appropriée ou non conforme aux instructions, le fabricant décline toute responsabilité et la garantie sera annulée.
- Déroulez entièrement le cordon avant chaque utilisation.
- Ne faites pas fonctionner votre appareil dans un local empuisé ou un local présentant des risques d'incendie.
- Cet appareil ne doit pas être utilisé dans un local humide.
- **La garantie sera annulée en cas d'éventuels dommages résultant d'une mauvaise utilisation.**

MISE EN FONCTIONNEMENT

Avant la première utilisation, vérifiez que tension, fréquence et puissance de votre appareil correspondent bien à votre installation électrique.

Votre appareil peut fonctionner avec une prise de courant sans terre. C'est un appareil de classe II (double isolation électrique ).

Assurez-vous avant toute mise en marche de votre appareil que :

- l'appareil soit intégralement assemblé comme l'indiquent les consignes de sécurité,
- l'appareil soit placé sur un support horizontal et stable,
- le positionnement de l'appareil décrit dans cette notice soit respecté.

NE PAS FORCER L'OSCILLATION A LA MAIN.

• **APPAREIL(S) AVEC TÉLÉCOMMANDE (VU/VF666X ; VU/VF667X) :**

la télécommande fonctionne avec 1 pile type bouton 3V format CR2025, non fournie.

Placer les piles dans leur logement en prenant en compte les indications de polarité définies dans ce logement.

IMPORTANT : Si vous n'utilisez pas votre appareil, il est conseillé de l'arrêter et de le débrancher. Pour les appareils avec télécommande, il est conseillé d'enlever les piles de la télécommande pour une période de stockage.

EN CAS DE PROBLEME

Ne démontez jamais votre appareil vous-même. Un appareil mal réparé peut présenter des risques pour l'utilisateur.

N'utilisez pas votre appareil et contactez un Centre Service Agréé si :

- votre appareil est tombé,
- votre appareil ou son cordon d'alimentation est endommagé,
- votre appareil ne fonctionne pas normalement.

Vous pouvez trouver la liste des Centres Services Agréés sur la carte de garantie internationale ROWENTA et TEFAL.

PARTICIPONS À LA PROTECTION DE L'ENVIRONNEMENT !



- ① Votre appareil contient de nombreux matériaux valorisables ou recyclables.
- ➡ Confiez celui-ci dans un point de collecte ou à défaut dans un centre service agréé pour que son traitement soit effectué.

Ces instructions sont également disponibles sur nos sites internet www.rowenta.com et www.tefal.com.



FR
Cet appareil,
ses accessoires,
piles et cordons
se recyclent

À DÉPOSER
EN MAGASIN

OU

À DÉPOSER
EN DÉCHÈTERIE

Points de collecte sur www.quefairedemesdechets.fr
Privilégiez la réparation ou le don de votre appareil !

SAFETY INSTRUCTIONS

- Before use, always check that the appliance, plug and power cord are in good condition
- The appliance must be used in normal conditions of use as defined in this notice. For models VU/VF66XX, the appliance must be used with the air-inlet grids fitted and the closure system in the closed position.
- Never allow water to get into the appliance.
- The appliance must not be used without the grids.
- Do not touch the appliance with wet hands.
- Never insert objects into the appliance (e.g. needles...).
- Children should be supervised to ensure they do not put their fingers through the safety grids.
- If the supply cord is damaged, it must be replaced by the manufacturer, its service agent or similarly qualified persons in order to avoid a hazard.
- Your device must be unplugged before any maintenance.
- For maintenance and adjustment operations, please refer to the user guide supplied with the manual.

For countries subject to European regulations (C€) :

- This appliance can be used by children aged from 8 years and above and persons with reduced physical, sensory or mental capabilities or lack of experience and knowledge if they have been given supervision or instruction concerning use of the appliance in a safe way and understand the hazards involved.
- Children shall not play with appliance.
- Cleaning and user maintenance shall not be made by children without supervision.

For other countries :

- This appliance is not intended for use by persons (including children) with reduced physical, sensory or mental capabilities, or lack of experience and knowledge, unless they have been given supervision or instruction concerning use of the appliance by a person responsible for their safety. Children should be supervised to ensure that they do not play with the appliance.

RECOMMENDATIONS

- The electrical facilities of the room, as well as the installation and use of the appliance must comply with the standards in force in your country.
- Do not use your appliance near inflammable objects or products. In general, you should always place the appliance at least 50 cm away from any object (walls, curtains, aerosols, etc.).
- Do not pull on the power cord or the appliance, even when unplugging it from a wall socket.
- This appliance is designed for indoor domestic household use only. In case of professional use, inappropriate use or failure to comply with the instructions, the manufacturer accepts no responsibility and the guarantee does not apply.
- Always unroll the power cord completely before use.

- Do not use the appliance in a dusty room or a location where there is a risk of fire.
- This appliance must not be used in a humid environment..
- **The warranty will be invalidated if damage occurs due to incorrect use.**

FIRST USE

Before first use, ensure that the voltage, frequency and power of your appliance are suitable for your electrical supply.

Your appliance can function using an unearthed plug. It is a class II (double insulation ).

Before switching on your appliance, ensure that :

- the appliance is completely assembled as described in the safety instructions,
- the appliance is placed on a stable, horizontal surface,
- the appliance is positioned in accordance with the instructions given in this manual.

DO NOT ATTEMPT TO FORCE OSCILLATION MANUALLY.

• APPLIANCE(S) WITH REMOTE CONTROL VU/VF666X ; VU/VF667X:

The remote control uses 1 x 3V button cell CR2025 which is not included.

Place the batteries in their compartment making sure that you put them in with the positive and negative ends the right way round as shown in the battery compartment.

IMPORTANT: You are advised to switch off and unplug the appliance when not in use. When storing the appliance for a longer period of time, please remove the batteries from the remote control.

IN CASE OF ANY PROBLEM

Do not disassemble the appliance yourself. A poorly repaired appliance may be dangerous for the user.

Do not use the appliance and contact an Approved Service Centre if :

- your appliance has been dropped;
- your appliance or its power cord are damaged;
- your appliance no longer functions properly.

You can find a list of Approved Service Centres on the ROWENTA and TEFAL international warranty cards.

ENVIRONMENT PROTECTION FIRST!



- Your appliance contains valuable materials which can be recovered or recycled.
- Leave it at a local civic waste collection point.

These instructions can also be found on our internet site, at www.rowenta.com and www.tefal.com.

SICHERHEITSVORSCHRIFTEN

- Überprüfen Sie vor jeder Benutzung, ob sich das Gerät, der Stecker und das Kabel in einwandfreiem Zustand befinden.
- Das Gerät muss unter normalen Betriebsbedingungen, wie in dieser Bedienungsanleitung für die Modelle VU/VF66XX angegeben, benutzt werden. Das Gerät muss mit Lufteinlassgitter und dem Verriegelungssystem in der verriegelten Position betrieben werden.
- Es darf niemals Wasser in das Gerät eindringen.
- Das Gerät darf nicht ohne sein Gitter benutzt werden.
- Berühren Sie das Gerät nicht mit feuchten Händen.
- Stecken Sie niemals Gegenstände (z. B. Nadeln...) in das Gerät hinein.
- Kinder sind entsprechend zu beaufsichtigen, um sicherzustellen, dass sie ihre Finger nicht durch die Schutzgitter stecken.
- Um Gefahren zu vermeiden, darf ein schadhafte Stromkabel nur vom Hersteller, dessen Kundendienst oder einer ähnlich qualifizierten Person ausgetauscht werden.
- Ziehen Sie stets den Netzstecker, bevor Sie Arbeiten zur Reinigung und Pflege des Geräts durchführen.
- Zur Wartung und Einstellung des Geräts siehe die mitgelieferte Bedienungsanleitung.
- Dieses Gerätes darf von Kindern unter 8 Jahren und von Personen mit eingeschränkten körperlichen, sensorischen oder geistigen Fähigkeiten oder ohne entsprechende Erfahrung oder entsprechende Kenntnisse nur benutzt werden, wenn sie in geeigneter Form beaufsichtigt werden oder Anweisungen zur sicheren Benutzung des Geräts erhalten haben und wenn sie die sich daraus ableitenden Risiken verstanden haben.
- Kinder dürfen nicht mit dem Gerät spielen.
- Die Reinigung und Pflege durch den Benutzer darf nicht von unbeaufsichtigten Kindern ausgeführt werden.

EMPFEHLUNGEN

- Die Elektroinstallation in dem jeweiligen Raum sowie die Aufstellung und Nutzung des Geräts müssen den in Ihrem Land geltenden Normen entsprechen.
- Verwenden Sie das Gerät nie in der Nähe von entflammaren Gegenständen oder Produkten und halten Sie generell einen Mindestabstand von 50 cm zwischen dem Gerät und anderen Objekten (Mauern, Vorhängen, Sprays etc.) ein.
- Ziehen Sie den Stecker weder am Gerät noch am Netzkabel aus der Wandsteckdose.
- Dieses Gerät ist ausschließlich Haushaltszwecken vorbehalten. Der Hersteller übernimmt keinerlei Haftung bei gewerblicher, unsachgemäßer oder nicht den Anweisungen entsprechender Verwendung. In diesem Fall erlischt die Garantie.
- Rollen Sie das Netzkabel vor jeder Benutzung vollständig ab.
- Benutzen Sie das Gerät nicht in staubigen Räumen oder in Räumen mit Brandgefahr.
- Benutzen Sie das Gerät nicht in feuchten Räumen.
- **Bei Beschädigungen durch unsachgemäße Verwendung erlischt der Garantieanspruch.**

INBETRIEBNAHME

DE

Stellen Sie vor der ersten Verwendung sicher, dass Spannung, Frequenz und Leistung Ihres Geräts mit der vorhandenen Elektroinstallation übereinstimmen.

Das Gerät darf an eine nicht geerdete Steckdose angeschlossen werden. Es entspricht der Klasse II (doppelte elektrische Isolierung ).

Vergewissern Sie sich vor der Inbetriebnahme des Geräts, dass Folgendes gewährleistet ist :

- Das Gerät ist gemäß den Sicherheitsvorschriften vollständig zusammengebaut.
- Das Gerät steht auf einem horizontalen und stabilen Untergrund.
- Die in dieser Anleitung beschriebene Aufstellung des Gerätes wurde eingehalten.

VERSUCHEN SIE AUF KEINEN FALL, MIT DER HAND DIE OSZILLATION DES GERÄTS ZU BEEINFLUSSEN.

• **BETRIEB DER FERNBEDIENUNG (VU/VF666X ; VU/VF667X) :**

Die Fernbedienung wird mit 1 Knopf-Batterie 3V CR2025 betrieben, die nicht mitgeliefert werden.

Legen Sie die Batterien unter Beachtung der im Batteriefach angegebenen Polarität ein.

WICHTIG : Es wird empfohlen, das Gerät vom Stromnetz zu trennen, wenn Sie es nicht benutzen.

Bei längerer Nichtbenutzung müssen die Batterien aus der Fernbedienung entfernt werden.

FALLS PROBLEME AUFTRETEN

Nehmen Sie das Gerät niemals selbst auseinander. Ein unsachgemäß repariertes Gerät kann für den Benutzer eine große Gefahr darstellen.

In folgenden Fällen dürfen Sie Ihr Gerät nicht mehr verwenden und sollten sich an ein zugelassenes Kundendienstzentrum wenden :

- Ihr Gerät ist heruntergefallen,
- Ihr Gerät oder sein Netzkabel ist beschädigt,
- Ihr Gerät funktioniert nicht normal.

Sie finden eine Liste zugelassener Kundendienstzentren auf der internationalen Garantiekarte von TEFAL / ROWENTA.

BEDEUTUNG DES SYMBOLS „DURCHGESTRICHENE MÜLLTONNE“



Das auf Elektro- und Elektronikgeräten regelmäßig abgebildete Symbol einer durchgestrichenen Mülltonne weist darauf hin, dass das jeweilige Gerät am Ende seiner Lebensdauer getrennt vom unsortierten Siedlungsabfall zu erfassen ist.

GETRENNTE ERFASSUNG VON ALTGERÄTEN

Elektro- und Elektronikgeräte, die zu Abfall geworden sind, werden als Altgeräte bezeichnet. Besitzer von Altgeräten haben diese einer vom unsortierten Siedlungsabfall getrennten Erfassung zuzuführen. Altgeräte gehören insbesondere nicht in den Hausmüll, sondern in spezielle Sammel- und Rückgabesysteme.

Die getrennte Entsorgung eines Haushaltsgerätes vermeidet mögliche negative Auswirkungen auf die Umwelt und die menschliche Gesundheit, die durch eine nicht vorschriftsmäßige Entsorgung bedingt sind. Zudem ermöglicht wird die Wiederverwertung der Materialien, aus denen sich das Gerät zusammensetzt, was wiederum eine bedeutende Einsparung an Energie und Ressourcen mit sich bringt.

Enthalten die Produkte Batterien und Akkus oder Lampen, die aus dem Altgerät zerstörungsfrei entnommen werden können, sind Sie als Endnutzer gesetzlich dazu verpflichtet, diese vor der Entsorgung zu entnehmen und getrennt als Batterie bzw. Lampe zu entsorgen.

MÖGLICHKEITEN DER RÜCKGABE VON ALTGERÄTEN

Besitzer von Altgeräten aus privaten Haushalten können diese bei den Sammelstellen der öffentlich-rechtlichen Entsorgungsträger oder bei den von Herstellern oder Vertreibern im Sinne des ElektroG eingerichteten Rücknahmestellen unentgeltlich abgeben. Auskünfte zur nächsten Abfallsammelstelle erhalten Sie beim Hersteller oder Händler

Datenschutz

Wir weisen alle Endnutzer von Elektro- und Elektronikaltgeräten darauf hin, dass Sie für das Löschen personenbezogener Daten auf den zu entsorgenden Altgeräten selbst verantwortlich sind.

DENKEN SIE AN DEN SCHUTZ DER UMWELT!



- ① Ihr Gerät enthält wertvolle Rohstoffe, die wieder verwertet werden können.
- ➔ Geben Sie Ihr Gerät deshalb bitte bei einer Sammelstelle Ihrer Stadt oder Gemeinde ab.

14

Diese Anweisungen sind auch im Internet unter www.tefal.com / www.rowenta.com verfügbar.

REGLEMENTAIRE VEILIGHEIDSVORSCHRIFTEN

NL

- Controleer vóór elk gebruik de goede algemene staat van het apparaat, de stekker en het netsnoer.
- Gebruik het apparaat volgens de normale gebruiksomstandigheden zoals vermeld in deze gebruiksaanwijzing. Voor de modellen VU/VF66XX, gebruik het apparaat met het luchtinlaatrooster geïnstalleerd en het vergrendelingsstelsel in de gesloten positie.
- Zorg ervoor dat er nooit water in het apparaat kan komen.
- Gebruik het apparaat nooit zonder het rooster.
- Raak het apparaat niet met natte handen aan.
- Stop nooit voorwerpen in het apparaat (bijv. naalden).
- Het is best toezicht te houden op kinderen om ervoor te zorgen dat ze hun vingers niet door de beschermingsroosters steken.
- Wanneer het netsnoer is beschadigd, moet dit worden vervangen door de fabrikant, zijn servicedienst of een gelijkwaardig gekwalificeerde persoon om gevaarlijke situaties te voorkomen.
- Haal de stekker van uw apparaat uit het stopcontact alvorens onderhoudsbeurten te verrichten.
- Informatie over onderhoud en afstelling van het apparaat vindt u in de bij het apparaat geleverde gebruikersgids.
- Dit apparaat mag worden gebruikt door kinderen van minstens 8 jaar en personen met beperkte lichamelijke, zintuiglijke of geestelijke vermogens of zonder ervaring en kennis, mits dit onder het juiste toezicht gebeurt of zij aanwijzingen hebben gekregen over het veilige gebruik van het toestel en op de hoogte zijn van de risico's waaraan zij zijn blootgesteld.
- Kinderen mogen niet spelen met het apparaat.
- Kinderen mogen het apparaat niet zonder toezicht reinigen of onderhouden.

AANBEVELINGEN

- Het elektriciteitsnet van de kamer, de installatie van het apparaat en het gebruik moeten voldoen aan de in uw land geldende normen.
- Gebruik het apparaat niet in de buurt van ontvlambare voorwerpen en producten. Plaats het apparaat over het algemeen op een minimale afstand van 50 cm van elk ander voorwerp (muren, gordijnen, spuitbussen enz.).
- Trek niet aan het netsnoer of het apparaat, ook niet wanneer u de stekker uit het stopcontact wilt halen.
- Dit apparaat is uitsluitend bedoeld voor huishoudelijk gebruik. Bij bedrijfsmatig gebruik, verkeerd gebruik of

15

niet-naleving van de instructies wijst de fabrikant alle aansprakelijkheid van de hand en wordt de garantie ongeldig.

- Rol vóór elk gebruik het netsnoer volledig uit.
- Gebruik het apparaat niet in een stoffige ruimte of in een ruimte met brandgevaar.
- Het apparaat mag niet worden gebruikt in een vochtige ruimte.
- **De garantie is niet geldig in geval van eventuele schade door oneigenlijk gebruik.**

NL INWERKINGSTELLING

Controleer vóór het eerste gebruik of de spanning, de frequentie en het vermogen van uw apparaat overeenkomen met die van het elektriciteitsnet.

Het apparaat kan functioneren met een stopcontact zonder aarding. Dit is een apparaat van klasse II/(met een dubbele elektrische isolatie ).

Alvorens het apparaat in te schakelen, moet steeds worden nagegaan dat :

- het apparaat volledig volgens de veiligheidsinstructies is gemonteerd,
- het apparaat op een horizontaal en stabiel draagvlak staat,
- de in deze gebruiksaanwijzing beschreven plaatsing van het apparaat wordt nageleefd.

FORCEER DE OSCILLATIE NIET MET DE HAND.

• **VOEDING VAN DE AFSTANDSBEDIENING (VU/VF666X ; VU/VF667X) :**

De afstandsbediening werkt op 1 x 3V-knoopcelbatterij, formaat CR2025 (niet meegeleverd).

Plaats de batterijen in de hiervoor bedoelde ruimte volgens de aangebrachte aanwijzingen voor de juiste posities van de polariteit.

BELANGRIJK : Het valt aan te bevelen de stekker van uw apparaat uit het stopcontact te halen wanneer u het niet gebruikt.

Haal de batterijen uit de afstandsbediening tijdens een opslagperiode.

IN GEVAL VAN PROBLEMEN

Demonteer het apparaat nooit zelf. Een slecht gerepareerd apparaat kan gevaarlijk zijn voor de gebruiker.

Neem uw apparaat niet in gebruik en neem contact op met een erkend servicecentrum indien :

- uw apparaat is gevallen
- uw apparaat of het netsnoer is beschadigd,
- uw apparaat niet normaal werkt.

De lijst met erkende servicecentra vindt u op het internationale garantiebewijs van TEFAL / ROWENTA.

WEES VRIENDELIJK VOOR HET MILIEU !



- ① Uw apparaat bevat materialen die geschikt zijn voor hergebruik.
- ➡ Lever het in bij het milieustation in uw gemeente of bij onze technische dienst.

Deze instructies zijn tevens beschikbaar op onze website www.tefal.com / www.rowenta.com.

CONSIGLI DI SICUREZZA

- Prima di ogni utilizzo, verificare che l'apparecchio, la presa e il cavo siano in buono stato.
- L'apparecchio deve essere utilizzato in condizioni d'uso normali come definite in questo manuale, per i modelli VU/VF66XX, l'apparecchio deve essere utilizzato con la griglia di entrata dell'aria montata e il sistema di chiusura in posizione chiusa.
- Evitare sempre che l'apparecchio entri a contatto con l'acqua.
- L'apparecchio non deve essere utilizzato senza la griglia.
- Non toccare l'apparecchio con le mani umide.
- Non introdurre alcun oggetto all'interno dell'apparecchio (ad esempio aghi)
- È opportuno sorvegliare i bambini per evitare che infilino le dita nella griglia di protezione.
- Se il cavo di alimentazione risulta danneggiato, per la sostituzione rivolgersi alla casa produttrice, a un suo centro assistenza o a una persona di pari qualifica al fine di evitare qualsiasi pericolo.
- Prima di effettuare qualsiasi operazione di manutenzione, accertarsi che l'apparecchio sia scollegato.
- Per le operazioni di manutenzione e di regolazione fare riferimento al libretto di istruzioni fornito con l'apparecchio.
- Questo apparecchio può essere usato da bambini di almeno 8 anni e da persone le cui abilità fisiche, sensoriali o mentali risultino ridotte o che siano prive dell'esperienza e delle conoscenze necessarie, a condizione che queste persone siano correttamente sorvegliate o siano state istruite sull'uso sicuro dell'apparecchio e sui rischi correlati.
- I bambini non devono giocare con l'apparecchio.
- Le operazioni di pulizia e manutenzione non devono essere effettuate da bambini lasciati senza sorveglianza.

CONSIGLI

- L'impianto elettrico del vano, l'installazione dell'apparecchio e il relativo utilizzo devono essere comunque conformi alle norme in vigore nel proprio paese.
- Non utilizzare l'apparecchio in prossimità di oggetti e di prodotti infiammabili e, in generale, fare in modo che tra l'apparecchio e qualsiasi altro oggetto (muri, tende, nebulizzatori, ecc...) vi sia una distanza minima di 50 cm.
- Non tirare il cavo di alimentazione o l'apparecchio, neanche per staccare la presa di corrente dal muro.

- L'apparecchio è destinato al solo uso domestico. In caso di uso professionale, non appropriato o non conforme alle istruzioni, Il produttore declina qualsiasi responsabilità e la garanzia sarà annullata.
- Svolgere completamente il cavo prima di qualsiasi utilizzo.
- Non mettere in funzione l'apparecchio all'interno di un locale polveroso o a rischio di incendio.
- L'apparecchio non deve essere utilizzato in un locale umido.
- **La garanzia sarà annullata in caso di danni risultanti da un utilizzo scorretto.**

IT

MESSA IN FUNZIONE

Al primo utilizzo dell'apparecchio, verificare prima che la tensione, la frequenza e la potenza dell'apparecchio corrispondano a quelli del vostro impianto elettrico.

L'apparecchio può funzionare con una resa di corrente con messa a terra. È un apparecchio di classe II/(a doppio isolamento elettrico (□)).

Prima di mettere in funzione l'apparecchio, accertarsi sempre che :

- l'apparecchio sia interamente assemblato, se necessario, come indicato nelle informazioni di sicurezza,
- l'apparecchio sia collocato su un supporto orizzontale e stabile
- l'apparecchio sia posizionato conformemente a quanto descritto nel presente opuscolo.

NON FORZARE L'OSCILLAZIONE CON LE MANI.

ALIMENTAZIONE DEL TELECOMANDO (VU/VF666X ; VU/VF667X) :

Il telecomando funziona con 1 pila a bottone 3V formato CR2025 (non fornite).

Collocare le pile nell'apposito alloggiamento, facendo attenzione alle indicazioni di polarità fornite nell'alloggiamento stesso.

IMPORTANTE: Se non si utilizza l'apparecchio, si sconsiglia di scollegarlo dalla rete elettrica.

Se si prevede di non utilizzare l'apparecchio per qualche tempo, togliere le batterie dal telecomando.

IN CASO DI PROBLEMI

Non smontare in nessun caso l'apparecchio da soli. Un apparecchio mal riparato può comportare dei rischi per l'utilizzatore.

Non utilizzare l'apparecchio e contattare un centro di assistenza autorizzato se :

- l'apparecchio è caduto,
- l'apparecchio o il relativo cavo di alimentazione sono danneggiati,
- l'apparecchio non funziona correttamente.

L'elenco dei centri di assistenza autorizzati è riportato sul certificato di garanzia internazionale TEFAL / ROWENTA.

PARTECIPIAMO ALLA PROTEZIONE DELL'AMBIENTE !



- ① Il vostro apparecchio è composto da diversi materiali che possono essere riciclati.
- ➡ Lasciatelo in un punto di raccolta o presso un Centro Assistenza Autorizzato.

Le istruzioni riportate sopra sono altresì disponibili sul nostro sito Internet www.tefal.com / www.rowenta.com.

18

CONSEJOS DE SEGURIDAD REGLAMENTARIOS

- Antes de cada utilización, compruebe que el aparato, la toma y el cable se encuentren de forma general en buen estado.
- El aparato se debe utilizar en las condiciones normales de uso que se detallan en este manual. En el caso de los modelos VU/VF66XX, el aparato debe utilizarse con la rejilla de la entrada de aire montada y el sistema de cierre en la posición cerrada.
- No permita que entre agua en el aparato.
- El aparato no debe utilizarse sin la rejilla.
- No toque el aparato con las manos húmedas.
- No introduzca nunca objetos dentro del aparato (p. ej.: agujas).
- Se recomienda vigilar a los niños para asegurarse de que no meten los dedos por las rejillas de protección.
- Si el cable de alimentación está dañado, debe ser reemplazado por el fabricante, su servicio de posventa o por personal cualificado a fin de evitar cualquier peligro.
- Su aparato debe estar desenchufado antes de efectuar cualquier operación de mantenimiento.
- Para las operaciones de ajuste y mantenimiento, consulte la guía de usuario suministrada con el aparato.
- Este aparato pueden utilizarlo niños de más de 8 años y personas con capacidades físicas, sensoriales o mentales reducidas, así como personas sin experiencia ni conocimientos siempre que se encuentren bajo la supervisión adecuada o hayan recibido instrucciones relativas a una utilización segura del aparato y hayan comprendido los riesgos que conlleva su manipulación.
- Los niños no han de jugar con el aparato.
- La limpieza y el mantenimiento que debe realizar el usuario no deben efectuarlos niños si no están bajo supervisión.

ES

RECOMENDACIONES

- La instalación eléctrica de la habitación, así como la instalación y el uso del aparato deben estar en conformidad con la normativa en vigor de su país.
- No utilice el aparato cerca de objetos y productos inflamables. En general, debe respetarse siempre una distancia mínima de 50 cm entre el aparato y otros objetos (paredes, cortinas, aerosoles, etc.).
- No tire del cable de alimentación o del aparato, ni siquiera para desenchufarlo de la toma de corriente de la pared.
- Este aparato está destinado exclusivamente a uso doméstico. En caso de uso profesional, no apropiado o no conforme con las instrucciones, el fabricante se exime de cualquier responsabilidad y la garantía será anulada.

19

- Desenrosque por completo el cable antes de cada utilización.
- No ponga en funcionamiento el aparato en un local en el que haya demasiado polvo o que presente riesgos de incendio.
- Este aparato no debe usarse en un sitio húmedo.
- **La garantía se anulará en caso de daños ocasionales que resulten de una utilización incorrecta.**

PUESTA EN MARCHA

ES

Antes de utilizar el aparato por primera vez, compruebe que la corriente eléctrica, la frecuencia y la potencia del aparato corresponden a su instalación eléctrica.

Su aparato puede funcionar con un enchufe sin toma de tierra. Es un aparato de clase II/(doble aislamiento eléctrico ).

Antes de poner en marcha el aparato, asegúrese de que :

- el aparato esté montado completamente tal y como se indica en las advertencias de seguridad,
- el aparato esté colocado sobre un soporte horizontal y estable,
- el posicionamiento del aparato descrito en este manual se haya respetado.

NO FORZAR LA OSCILACIÓN CON LA MANO.

ALIMENTACIÓN DEL MANDO A DISTANCIA (VU/VF666X ; VU/VF667X):

El mando funciona con 1 pila tipo botón 3V formato CR2025, no suministradas.

Colocar las pilas en su compartimento, teniendo en cuenta las indicaciones de polaridad definidas en este compartimento.

IMPORTANTE: Si no utiliza el aparato, es aconsejable desenchufarlo. Si no lo va a utilizar durante un largo periodo de tiempo, retire las pilas del mando.

EN CASO DE PROBLEMAS

No desmonte nunca el aparato usted mismo. Un aparato mal reparado puede resultar peligroso para el usuario.

No utilice el aparato y contacte con un centro de servicio autorizado si :

- se ha caído,
- si el aparato o su cable están dañados,
- si no funciona correctamente.

La lista de los centros de servicio oficiales se encuentra en la tarjeta de garantía internacional TEFAL / ROWENTA.

¡ PARTICIPE EN LA CONSERVACIÓN DEL MEDIO AMBIENTE !!



① Su electrodoméstico contiene materiales recuperables y/o reciclables.

➔ Entréguelo al final de su vida útil, en un Centro de Recogida Específico o en uno de nuestros Servicios Oficiales Post Venta donde será tratado de forma adecuada.

Estas instrucciones también están disponibles en nuestro sitio web www.tefal.com / www.rowenta.com.

CONSELHOS DE SEGURANÇA REGULAMENTARES

- Antes de cada utilização, certifique-se de que o aparelho, a tomada e o cabo se encontram em bom estado.
- O aparelho deve ser utilizado em condições normais de utilização, conforme definido neste manual. Para os modelos VU/VF66XX, o aparelho deve ser utilizado com a grelha de entrada de ar montada e o sistema de fecho na posição fechada.
- Não deixe penetrar água no aparelho.
- O aparelho não deve ser utilizado sem a respetiva grelha.
- Não toque no aparelho com as mãos húmidas.
- Não introduza qualquer tipo de objeto no interior do aparelho (p. ex.: agulhas, etc.).
- É importante vigiar as crianças para garantir que não tocam nas grelhas de proteção.
- Se o cabo de alimentação se encontrar de alguma forma danificado, deve ser substituído pelo fabricante, por um Centro de Assistência Técnica autorizado ou por um técnico qualificado, por forma a evitar qualquer situação de perigo para o utilizador.
- O aparelho deve ser desligado antes de proceder a qualquer operação de manutenção.
- Para saber mais sobre as operações de manutenção e de limpeza, consulte o guia do utilizador que acompanha o aparelho.
- Este aparelho pode ser utilizado por crianças com mais de 8 anos e por pessoas com capacidades físicas, sensoriais ou mentais reduzidas, ou sem experiência ou conhecimentos, se estas pessoas forem devidamente supervisionadas ou se tiverem recebido instruções relativamente à utilização segura do aparelho e se os possíveis riscos tiverem sido assimilados.
- As crianças não devem utilizar o aparelho como um brinquedo.
- A limpeza e a manutenção por parte do utilizador não devem ser realizadas por crianças sem supervisão.

PT

RECOMENDAÇÕES

- A instalação elétrica da peça, a instalação do aparelho e respetiva utilização devem estar em conformidade com as normas em vigor no seu país.
- Não utilize o aparelho perto de objetos e produtos inflamáveis, e, de um modo geral, respeite a distância mínima de 50 cm entre o aparelho e outros objetos (paredes, cortinados, nebulizadores, etc.).
- Não puxe pelo cabo de alimentação nem pelo aparelho, mesmo quando pretende desligar a ficha da tomada.

- Este produto destina-se exclusivamente a utilização doméstica. Em caso de utilização profissional, inadequada ou não conforme às instruções, o fabricante declina qualquer responsabilidade e a garantia será anulada.
- Desenrole totalmente o cabo antes de cada utilização.
- Não ligue o aparelho num local empoeirado ou que apresente riscos de incêndio.
- Este aparelho não deve ser utilizado num local húmido.
- **Em caso de eventuais danos resultantes de utilização incorreta, a garantia será anulada.**

COLOCAÇÃO EM FUNCIONAMENTO

Antes da primeira utilização, verifique se a tensão elétrica (voltage), a frequência e a potência do aparelho correspondem às da sua instalação elétrica.

PT

O aparelho pode funcionar com uma tomada elétrica sem ligação à terra. Trata-se de um aparelho de classe II/ (duplo isolamento elétrico ).

Antes de colocar o aparelho em funcionamento, certifique-se de que:

- o aparelho está corretamente montado, tal como indicado nos conselhos de segurança,
- o aparelho se encontra sobre um suporte horizontal e estável,
- o posicionamento do aparelho descrito nas instruções é respeitado.

NÃO FORCE A OSCILAÇÃO COM A MÃO.

ALIMENTAÇÃO ELÉTRICA DO TELECOMANDO (VU/VF666X ; VU/VF667X):

O telecomando funciona com 1 pilha de tipo botão 3V formato CR2025, não fornecidas.

Coloque as pilhas no respetivo compartimento, de acordo com as indicações de polaridade definidas nesse compartimento.

IMPORTANTE: Se não está a utilizar o aparelho, é aconselhável desligá-lo.

Para guardar o aparelho, retire as pilhas do telecomando.

EM CASO DE PROBLEMAS

Nunca desmonte o aparelho sozinho. Um aparelho mal reparado pode representar um risco para o utilizador. Não utilize o aparelho e contacte o Centro de Assistência Técnica autorizado nos seguintes casos:

- o aparelho sofreu uma queda;
 - o aparelho ou o cabo de alimentação está danificado;
 - o aparelho não está a funcionar normalmente.
- Pode encontrar uma lista dos Centros de Assistência Técnica no cartão de garantia internacional TEFAL / ROWENTA.

PROTECÇÃO DO AMBIENTE EM PRIMEIRO LUGAR!



- ① O seu produto contém materiais que podem ser recuperados ou reciclados.
- ➡ Entregue-o num ponto de recolha para possibilitar o seu tratamento.

Estas instruções estão também disponíveis no nosso site em www.tefal.com / www.rowenta.com.

ΡΥΘΜΙΣΤΙΚΕΣ ΣΥΜΒΟΥΛΕΣ ΑΣΦΑΛΕΙΑΣ

- Πριν από κάθε χρήση, βεβαιωθείτε ότι η συσκευή, η πρίζα και το καλώδιο βρίσκονται σε καλή γενική κατάσταση.
- Η συσκευή πρέπει να χρησιμοποιείται σε κανονικές συνθήκες χρήσης, όπως αυτές προσδιορίζονται στο παρόν, για τα μοντέλα VU/VF66XX, η συσκευή πρέπει να χρησιμοποιείται με τοποθετημένη τη σχάρα εισόδου αέρα και με το σύστημα κλεισίματος στη θέση κλεισίματος.
- Μην αφήνετε ποτέ να μπει νερό μέσα στη συσκευή.
- Η συσκευή δεν πρέπει να χρησιμοποιείται χωρίς τη σχάρα της.
- Μην αγγίζετε ποτέ τη συσκευή με βρεγμένα χέρια.
- Ποτέ μην τοποθετείτε αντικείμενα στο εσωτερικό της συσκευής (π.χ. βελόνες...).
- Τα παιδιά πρέπει να βρίσκονται υπό επίβλεψη προκειμένου να διασφαλιστεί ότι δεν θα περάσουν τα δάχτυλά τους ανάμεσα από το προστατευτικό πλέγμα.
- Εάν το καλώδιο ρεύματος έχει φθαρεί, πρέπει να αντικατασταθεί από την κατασκευάστρια εταιρεία, το εξουσιοδοτημένο κέντρο εξυπηρέτησης μετά την πώληση της κατασκευάστριας εταιρείας ή έναν εξειδικευμένο τεχνικό για να αποφευχθεί ο κίνδυνος ατυχήματος.
- Πρέπει να βγάλετε τη συσκευή σας από την πρίζα πριν από οποιαδήποτε εργασία συντήρησης.
- Για τις εργασίες συντήρησης και ρύθμισης, ανατρέξτε στις οδηγίες χρήσης που παρέχονται μαζί με τη συσκευή.
- Αυτή η συσκευή μπορεί να χρησιμοποιηθεί από παιδιά ηλικίας τουλάχιστον 8 ετών και από άτομα με μειωμένη σωματική, αισθητήρια ή πνευματική ικανότητα ή άτομα χωρίς εμπειρία ή γνώσεις, εφόσον εποπτεύονται σωστά ή τους έχουν δοθεί οδηγίες σχετικά με την απόλυτα ασφαλή χρήση της συσκευής και έχουν κατανοήσει τους κινδύνους που διατρέχουν.
- Τα παιδιά δεν πρέπει να παίζουν με τη συσκευή.
- Ο καθαρισμός και η συντήρηση από το χρήστη δεν πρέπει να πραγματοποιούνται από παιδιά χωρίς επίβλεψη.

EL

ΣΥΣΤΑΣΕΙΣ

- Η ηλεκτρολογική εγκατάσταση του δωματίου, η εγκατάσταση της συσκευής και η χρήση της πρέπει να συμφωνούν με τα ισχύοντα πρότυπα της χώρας σας.
- Μην χρησιμοποιείτε τη συσκευή σας κοντά σε εύφλεκτα αντικείμενα και προϊόντα και γενικά διατηρείτε απόσταση τουλάχιστον 50cm μεταξύ της συσκευής σας και οποιουδήποτε αντικειμένου (τοιχών, κουρτινών, αεροζόλ κ.λπ...).
- Μην τραβάτε το καλώδιο τροφοδοσίας ή τη συσκευή, ακόμα και για να βγάλετε την πρίζα από τον επιτοίχιο υποδοχέα.
- Η συσκευή αυτή έχει σχεδιαστεί αποκλειστικά για οικιακή χρήση. Σε περίπτωση επαγγελματικής, ακατάλληλης

ή μη σύμφωνης προς τις οδηγίες χρήσης, ο κατασκευαστής αποποιείται οποιασδήποτε ευθύνης και η εγγύηση ακυρώνεται.

- Ξετυλίξτε εντελώς το καλώδιο πριν από κάθε χρήση.
- Μην θέτετε τη συσκευή σας σε λειτουργία σε χώρο με σκόνη ή σε χώρο που παρουσιάζει κινδύνους πυρκαγιάς.
- Η συσκευή αυτή δεν πρέπει να χρησιμοποιείται σε υγρό περιβάλλον.
- **Η εγγύηση ακυρώνεται σε περίπτωση τυχόν βλαβών λόγω κακής χρήσης.**

ΕΝΑΡΞΗ ΛΕΙΤΟΥΡΓΙΑΣ

Πριν από την πρώτη χρήση, βεβαιωθείτε ότι η τάση, η συχνότητα και η ισχύς της συσκευής σας ανταποκρίνονται στην ηλεκτρολογική σας εγκατάσταση.

Η συσκευή σας μπορεί να λειτουργεί με πρίζα ηλεκτρικού ρεύματος χωρίς γείωση. Πρόκειται για συσκευή κλάσης II/(διπλή ηλεκτρική μόνωση □).

Πριν από την ενεργοποίηση της συσκευής σας ελέγξτε εάν:

- η συσκευή έχει συναρμολογηθεί πλήρως σύμφωνα με τις οδηγίες ασφαλείας,
- η συσκευή έχει τοποθετηθεί σε οριζόντια και σταθερή βάση,
- η τοποθέτηση της συσκευής τηρείται, όπως περιγράφεται στις παρούσες οδηγίες.

ΜΗΝ ΠΙΕΖΕΤΕ ΤΗΝ ΠΕΡΙΣΤΡΟΦΗ ΜΕ ΤΟ ΧΕΡΙ.

ΤΡΟΦΟΔΟΣΙΑ ΤΟΥ ΤΗΛΕΧΕΙΡΙΣΤΗΡΙΟΥ (VU/VF666X ; VU/VF667X):

Το τηλεχειριστήριο λειτουργεί με 1 μπαταρία κουμπί 3V τύπου CR2025, οι οποίες δεν συμπεριλαμβάνονται.

Τοποθετήστε τις μπαταρίες στο διαμέρισμά τους, προσέχοντας τις ενδείξεις πολικότητας που καθορίζονται εντός του διαμερίσματος.

ΣΗΜΑΝΤΙΚΟ: Αν δεν χρησιμοποιείτε τη συσκευή σας, καλό είναι να την βγάξετε από την πρίζα.

Κατά την περίοδο αποθήκευσης, βγάξτε τις μπαταρίες από το τηλεχειριστήριο.

ΣΕ ΠΕΡΙΠΤΩΣΗ ΠΡΟΒΛΗΜΑΤΟΣ

Μην αποσυναρμολογείτε ποτέ τη συσκευή σας μόνοι σας. Τυχόν κακή επισκευή μιας συσκευής μπορεί να επιφέρει κινδύνους για τον χρήστη.

Μην χρησιμοποιήσετε τη συσκευή σας και επικοινωνήστε με ένα Εξουσιοδοτημένο Κέντρο Σέρβις αν :

- η συσκευή σας έχει πέσει,
- η συσκευή σας ή το καλώδιο τροφοδοσίας της έχει υποστεί βλάβη,
- η συσκευή σας δεν λειτουργεί κανονικά.

Μπορείτε να βρείτε τον κατάλογο εξουσιοδοτημένων κέντρων επισκευής στο δελτίο διεθνούς εγγύησης της TEFAL/ROWENTA.

ΑΣ ΣΥΜΒΑΛΛΟΥΜΕ ΣΤΗΝ ΠΡΟΣΤΑΣΙΑ ΤΟΥ ΠΕΡΙΒΑΛΛΟΝΤΟΣ



- ① Η συσκευή σας περιέχει αρκετά αξιοποιήσιμα ή ανακυκλώσιμα υλικά.
 - ➡ Προσκομίστε την παλιά συσκευή σε ένα κέντρο διαλογής το οποίο θα αναλάβει την επεξεργασία της.
- Εάν χρησιμοποιείτε μπαταρίες με τη συσκευή σας: για καλύτερη προστασία του περιβάλλοντος, μην πετάτε στα σκουπίδια τις χρησιμοποιημένες μπαταρίες, αλλά αφήστε τις σε ένα ειδικά προβλεπόμενο σημείο διάθεσης. Μην τις πετάτε με τα οικιακά απορρίμματα.

Οι οδηγίες αυτές διατίθενται επίσης στην ιστοσελίδα μας, στη διεύθυνση www.tefal.com / www.rowenta.com.

SÄKERHETSANVISNINGAR

- Kontrollera att apparaten, kontakten och sladden är i gott allmänt skick före varje användning.
- Apparaten måste användas under normala användningsförhållanden som anges i detta meddelande. För modellerna VU/VF66XX måste apparaten användas med luftinloppsgrillen monterad och förslutningsanordningen i stängt läge.
- Låt aldrig vatten tränga in i apparaten.
- Apparaten får inte användas utan grillen.
- Vidrör inte apparaten med fuktiga händer
- För aldrig in något föremål inuti apparaten (t.ex. nålar osv.).
- Barn ska hållas under uppsikt för att säkerställa att de inte sticker in fingrarna genom skyddsgallren.
- Om nätsladden är skadad måste den bytas ut av tillverkaren, tillverkarens serviceverkstad eller en person med likvärdiga kvalifikationer för att förhindra fara.
- Apparaten ska kopplas ur innan varje underhållsåtgärd.
- För underhålls- och inställningsåtgärder, se den användarhandbok som medföljer vid leveransen av apparaten.
- Den här apparaten får användas av barn under 8 år och av personer med nedsatt fysisk, sensorisk eller mental förmåga eller utan erfarenhet eller kunskap, så länge de övervakas på lämpligt sätt eller ges instruktioner om hur apparaten ska användas på ett säkert sätt och så länge som de är medvetna om de risker som de utsätter sig för.
- Barn får inte leka med apparaten.
- Den rengöring och det underhåll som användaren ansvarar för får inte utföras av barn utan övervakning.

REKOMMENDATIONER

- Elinstallation i lokalen, installationen av apparaten och användningen av apparaten måste uppfylla de standarder som gäller i ditt land.
- Använd inte apparaten i närheten av antändliga föremål och produkter. Håll generellt ett avstånd på minst 50 cm mellan apparaten och alla andra föremål (väggar, gardiner, sprejflaskor osv.).
- Dra inte i nätsladden eller i själva apparaten för att koppla bort nätkontakten från vägguttaget.
- Denna apparat är avsedd endast för hushållsbruk. Tillverkaren fransäger sig allt ansvar för yrkesmässig användning, olämplig användning eller användning som strider mot dessa anvisningar. Vid sådan användning gäller inte heller garantin.

- Rulla ut sladden fullständigt före varje användning.
- Använd inte apparaten i en dammig lokal eller en lokal där brandrisk råder.
- Denna apparat får inte användas i en fuktig lokal.
- **Garantin ogiltiggörs i händelse av skador som uppstår till följd av felaktig användning.**

FÖRSTA ANVÄNDNINGEN

Kontrollera att apparatens spänning, frekvens och effekt stämmer överens med elinstallationen före den första användningen.

Apparaten kan fungera med en ojordad elkontakt. Apparaten tillhör klass II/(dubbel elektrisk isolering ).

Säkerställ följande innan du slår på apparaten:

- Att apparaten är korrekt monterad enligt säkerhetsanvisningarna.
- Att apparaten är placerad på ett horisontellt och stabilt underlag.
- Att apparaten är placerad enligt beskrivningen i denna bruksanvisning.

TVINGA INTE SVÄNGNINGEN FÖR HAND.

FJÄRRKONTROLLENS STRÖMFÖRSÖRJNING (VU/VF666X ; VU/VF667X):

Fjärrkontrollen drivs med 1 knappbatteri 3 V format CR2025 (ingår ej).

Sätt i batterierna i batterifacket och se till att polerna är rättvända enligt anvisningarna i batterifacket.

VIKTIGT: Om apparaten ska stå oanvänd bör den kopplas bort från strömkällan.

Ta ur batterierna från fjärrkontrollen om den ska förvaras utan att användas under en längre tid.

VID PROBLEM

Montera aldrig isär apparaten själv. En felaktigt reparerad apparat kan medföra risker för användaren.

Använd inte apparaten och kontakta ett godkänt servicecenter i följande fall:

- Om apparaten har fallit omkull
- Om apparaten eller nätsladden är skadad.
- Om apparaten inte fungerar normalt.

Du hittar förteckningen över godkända servicecenter på det internationella garantikortet från TEFAL/ROWENTA.”

VAR RÄDD OM MILJÖN!



① Din apparat innehåller olika material som kan återanvändas eller återvinnas.

➡ Lämna den på en återvinningsstation eller på en auktoriserad serviceverkstad för omhändertagande och behandling.

Dessa anvisningar finns även tillgängliga på vår webbplats www.tefal.com/www.rowenta.com.

REGLEMENTERED E SIKKERHEDSANVISNINGER

- Se altid efter, om apparatet, stikket og ledningen er i god stand før brug.
- Apparatet skal bruges under normale anvendelsesforhold, som anføres i denne skrivelse. Modellerne VU/VF66XX skal benyttes med gitteret sat for luftindtaget og lukkesystemet i lukket position.
- Der må aldrig komme vand ind i apparatet.
- Apparatet må ikke anvendes uden gitteret.
- Undgå at røre apparatet med fugtige hænder.
- Stik aldrig genstande ind i apparatet (f.eks. nåle...).
- Børn skal holdes under opsyn for at sikre, at de ikke stikker fingrene ind igennem beskyttelsesgitteret.
- Hvis ledningen er beskadiget, skal den udskiftes af fabrikanten, et serviceværksted eller en person med tilsvarende kvalifikationer for at forhindre farlige situationer.
- Apparatet skal være taget ud af stikket inden nogen form for vedligeholdelse.
- Der henvises til brugervejledningen, der fulgte med apparatet, for oplysninger om vedligeholdelse og indstillinger.
- Dette apparat må anvendes af børn på mindst 8 år og af personer med svækkede fysiske, sensoriske eller mentale evner eller uden erfaring eller kendskab, såfremt de er under tilstrækkeligt opsyn eller har fået vejledning i sikker brug af apparatet og har forstået den risiko, der er forbundet med dets anvendelse.
- Børn må ikke lege med apparatet.
- Den rengøring og vedligeholdelse, som brugeren selv udfører, må ikke overlades til børn uden opsyn.

ANBEFALINGER

- Den elektriske installation i rummet og apparatets installation og brug skal være i overensstemmelse med de gældende regler i dit land.
- Brug ikke apparatet i nærheden af brændbare genstande og stoffer, og overhold i al almindelighed en afstand på mindst 50 cm mellem apparatet og andre genstande (vægge, gardiner, aerosoler osv.).
- Træk ikke i ledningen eller selve apparatet, heller ikke for at tage stikket ud af stikkontakten.
- Dette apparat er kun beregnet til privat brug i hjemmet. Ved professionel brug, uegnet brug eller brug, der ikke er i overensstemmelse med brugsanvisningen, frasiger fabrikanten sig ethvert ansvar, og garantien bliver ophævet.
- Rul altid ledningen helt ud, før apparatet tages i brug.

- Brug ikke apparatet i et støvet lokale eller i et lokale med brandfare.
- Dette apparat må ikke anvendes i et fugtigt lokale.
- **Garantien bortfalder i tilfælde af skader, der opstår som følge af forkert brug.**

IBRUGTAGNING

Før apparatet bruges første gang, kontrolleres, at apparatets spænding, frekvens og effekt er i overensstemmelse med din elektriske installation.

Apparatet kan benyttes med et stik uden jordforbindelse. Det er et apparat i klasse II/ (dobbelt elektrisk isolering ).

Inden apparatet tages i brug, sikres:

- at apparatet er færdigsamlet som anført i sikkerhedsanvisningerne,
- at apparatet står på en vandret og stabil flade,
- at apparatet er placeret som beskrevet i denne vejledning.

TVING IKKE VENTILATOREN TIL AT DREJE RUNDT VED HÅNDKRAFT.

STRØM TIL FJERNBETJENINGEN (VU/VF666X ; VU/VF667X):

Til fjernbetjeningen skal der bruges 1 cellebatteri på 3V, størrelse CR2025, som ikke medfølger.

Anbring batterierne i rummet, så de vender med polerne som vist i rummet.

VIGTIGT: Når apparatet ikke er i brug, anbefales det at tage stikket ud.

Inden opbevaring skal batterierne tages ud af fjernbetjeningen.

DA

I TILFÆLDE AF PROBLEMER

Skil aldrig selv apparat ad. Et apparat, der er repareret forkert, kan være farligt for brugeren.

Apparatet må ikke benyttes, men skal afleveres på et autoriseret serviceværksted, hvis:

- apparatet har været væltet
- apparatet eller ledningen er beskadiget
- apparatet ikke fungerer normalt.

Listen over autoriserede serviceværksteder fremgår af det internationale TEFAL-/ROWENTA-garantibevis.

VI SKAL ALLE VÆRE MED TIL AT BESKYTTE MILJØET!



- ① Apparatet indeholder mange materialer, der kan genvindes eller genbruges.
- ➡ Bring det til et specialiseret indsamlingssted for genbrug eller et autoriseret serviceværksted, når det ikke skal bruges mere.

Disse anvisninger findes også på vores hjemmeside www.tefal.com/www.rowenta.com.

SÄÄNTÖMÄÄRÄISET TURVAOHJEET

- Varmista ennen laitteen käyttämistä, että laite, pistoke ja sähköjohto ovat hyvässä kunnossa.
- Laitetta tulee käyttää normaaleissa käyttöolosuhteissa tässä ilmoituksessa määritellyllä tavalla. Malleissa VU/VF66XX laitetta on käytettävä sovitettun tuloilmaventtiiliristikon kanssa ja sulkujärjestelmä suljetussa asennossa.
- Älä koskaan päästä vettä laitteeseen.
- Laitetta ei saa käyttää ilman ristikkoo.
- Älä koske laitteeseen kosteilla käsillä.
- Älä koskaan päästä esineitä laitteen sisään (esim. neuloja...).
- Valvo, että lapset eivät laita sormiaan suojaileikköön.
- Jos sähköjohto on vahingoittunut, se tulee jättää valmistajan, valmistajan jälkimyyntipalvelun tai vastaavan pätevyyden omaavan henkilön vaihdettavaksi vaaratilanteiden välttämiseksi.
- Laite on irrotettava sähköverkosta ennen kaikkia huoltotöitä.
- Ohjeet huolto- ja säätötoimenpiteisiin löydet laitteen mukana toimitetusta käyttöoppaasta.
- Tätä laitetta voivat käyttää vähintään 8-vuotiaat lapset ja aikuiset, joiden fyysiset, aisteihin liittyvät tai henkiset kyvyt ovat rajoittuneet tai joilla ei ole riittävästi tietoa ja kokemusta, mikäli heitä valvotaan käytön aikana tai he ovat saaneet opastusta laitteen turvallisesta käytöstä ja jos he ymmärtävät laitteen käyttöön liittyvät riskit ja vaarat.
- Lapset eivät saa leikkiä laitteella.
- Lapset eivät saa tehdä käyttäjälle sallittua puhdistusta ja huoltoa ilman valvontaa.

FI

SUOSITUKSIA

- Huoneen sähköliittännän sekä laitteen asennuksen ja käytön tulee olla maassasi voimassa olevien säännösten mukaisia.
- Älä käytä laitetta tulenarkojen esineiden tai tuotteiden lähetyvillä ja pidä sitä yleensäkin vähintään 50 cm:n etäisyydellä kaikista kohteista (seinät, verhot, aerosolit ynnä muut).
- Älä vedä sähköjohtoa tai laitetta edes silloin, kun irrotat pistokkeen pistorasiasta.

- Laite on tarkoitettu ainoastaan kotitalouskäyttöön. Valmistaja sanoutuu irti vastuusta ja takuu raukeaa, jos laitetta käytetään ammattikäytössä, epäasianmukaisesti tai ohjeiden vastaisesti.
- Vedä sähköjohto aina kokonaan auki ennen laitteen käyttöä.
- Älä käytä laitetta pölyisessä tilassa tai tilassa, jossa on palovaara.
- Laitetta ei saa käyttää kosteassa tilassa.
- **Takuu kumoutuu, jos laite vahingoittuu virheellisen käytön seurauksena.**

KÄYTTÖÖNOTTO

Varmista ennen ensimmäistä käyttöä, että laitteen jännite, taajuus ja teho vastaavat sähköliitäntääsi.

Laite voidaan kytkeä maadoittamattomaanpistorasiaan. Tämä on luokan II laite / (suojaeristetty ).

Varmista ennen laitteen käynnistämistä, että:

- laite on (tarvittaessa) koottu täysin turvaohjeiden mukaisesti,
- laite on asetettu vaakasuoralle ja vakaalle alustalle,
- laite on sijoitettu näiden käyttöohjeiden mukaisesti.

ÄLÄ PAKOTA LAITETTA VÄRÄHELEMÄÄN KÄSIN.

KAUKOSÄÄTIMEN VIRTALÄHDE (VU/VF666X ; VU/VF667X):

Kaukosäädin toimii kahdella Yksi nappiparisto (tyyppiä CR2025, 3V), joita ei toimiteta laitteen mukana.

Aseta paristot koteloon ottaen huomioon kotelossa annetut napaisuusohjeet.

TÄRKEÄÄ: Jos et käytä laitetta, suosittelemme, että irrotat sen sähköverkosta.

Poista kaukosäätimestä paristot varastoinnin ajaksi.

FI

ONGELMATAPAUKSISSA

Älä koskaan pura laitetta itse. Väärin korjattu laite voi aiheuttaa vaaratilanteita käyttäjälle.

Älä käytä laitetta, vaan ota yhteyttä valtuutettuun huoltopalveluun, jos

- laite on pudonnut,
- laite tai sen sähköjohto on vahingoittunut,
- laite ei toimi tavalliseen tapaan.

Luettelon valtuutetuista huoltopalveluista löydät TEFALin ja ROWENTAn kansainvälisestä takuukortista.

HUOLEHTIKAAMME YMPÄRISTÖSTÄ!



① Laitteesi on varustettu monilla arvokkailla ja kierrätettävillä materiaaleilla.

➔ Toimita laitteesi keräyspisteeseen tai sellaisen puuttuessa vaikka valtuutettuun huoltokeskukseen, jotta laitteen osat varmasti kierrätetään.

Nämä ohjeet löytyvät myös verkkosivuiltamme www.tefal.com / www.rowenta.com.

SIKKERHETSINSTRUKSJONER

- Hver gang før apparatet tas i bruk, sjekk den generelle tilstanden for apparatet, kontakten og ledningen.
- Apparatet må brukes under normale forhold som definert i denne kunngjøringen. For modellene VU/VF66XX må apparatet brukes med luftinntaksgitter montert og lukkesystem i lukket posisjon.
- Påse at det ikke trenger vann inn i apparatet.
- Apparatet må ikke brukes uten gitteret.
- Apparatet må ikke berøres med fuktige hender.
- Påse at ingen gjenstander føres inn i apparatet (f.eks. nåler...).
- Hold barn under overvåking for å påse at de ikke putter fingrene inn i beskyttelsesrillen.
- Hvis strømledningen er skadet, skal den av sikkerhetsmessige årsaker erstattes av produsenten, dens kundeservice eller av en person med lignende kvalifikasjoner.
- Apparatet må kobles fra før alle vedlikeholdsinngrep.
- For vedlikehold og regulering, se brukerveiledningen som følger med apparatet.
- Dette apparatet kan brukes av barn over 8 år og av personer med reduserte fysiske, sensoriske eller mentale evner og personer uten erfaring eller de nødvendige kunnskaper, dersom disse personene er under tilstrekkelig overvåking, eller dersom de har fått instruksjoner knyttet til sikker bruk av apparatet, og de har fått forklart eventuelle risikomomenter.
- Barn skal ikke leke med apparatet.
- Rengjøring og vedlikehold skal ikke gjøres av barn uten overvåking.

NO

ANBEFALINGER

- Den elektriske installasjonen i rommet, installasjonen og bruken av apparatet skal være i samsvar med de normer som gjelder i ditt land.
- Bruk ikke apparatet i nærheten av brennbare gjenstander eller produkter, og overhold generelt en minimumsavstand på 50 cm mellom apparatet og enhver gjenstand (vegg, gardin, sprayflaske, osv.)
- Trekk ikke i ledningen eller i apparatet, spesielt ikke for å frakoble støpselet fra stikkkontakten.
- Dette apparatet er kun beregnet til hjemmebruk. Ved profesjonell bruk, ikke-tilpasset bruk eller bruk som ikke er i overensstemmelse med instruksjonene, frasier fabrikanten seg ethvert ansvar, og garantien vil oppheves.
- Ledningen skal ruller helt ut før enhver bruk.
- Apparatet skal ikke brukes i et rom med mye støv, eller i et lokale som er brannfarlig.

- Apparatet må ikke brukes i fuktige lokaler.
- **Garantien oppheves ved skader som skyldes feilbruk.**

IGANGSETTING

Før apparatet tas i bruk første gang, sjekk at spenningen, frekvensen og effekten er i samsvar med den elektriske installasjonen.

Apparatet kan fungere med en ikke-jordet stikkontakt. Det er et apparat i klasse II/(dobbeltelektrisk isolering ).

Før apparatet skrues på, påse at:

- Apparatet er komplett montert i overensstemmelse med sikkerhetsreglene,
- Apparatet er plassert på et vannrett og stabilt underlag,
- Plasseringen av apparatet er som beskrevet i denne veiledningen.

FREMTVING IKKE SVINGBEVEGELSE MED HENDENE

STRØMTILFØRSEL TIL FJERNBETJENINGEN (VU/VF666X ; VU/VF667X):

Fjernbetjeningen fungerer med 1 knappebatteri type 3V / CR2025. Disse følger ikke med.

Plasser batteriene i batterirommet. Overhold polaritetsretningen som angitt i batterirommet.

VIKTIG: Når apparatet ikke er i bruk, anbefales det å koble det fra.

Fjern batteriene fra fjernbetjeningen dersom apparatet skal settes bort for en lengre periode.

FEILSØKING

NO

Demonter aldri apparatet på egen hånd. Et apparat som er feilreparert kan utgjøre en risiko for brukeren.

Bruk ikke apparatet, og kontakt et godkjent serviceverksted dersom:

- apparatet har vært utsatt for et fall,
- apparatet eller ledningen er skadet,
- apparatet ikke fungerer som det skal.

Du finner listen over godkjente servicesentre på det internasjonale TEFAL/ROWENTA-garantikortet

TENK GRØNT!



- ① Apparatet inneholder mange materialer som kan gjenvinnes eller resirkuleres.
- ➔ Lever apparatet fra deg ved en godkjent returstasjon eller et autorisert serviceverksted når det ikke skal brukes mer.

Hvis apparatet bruker batterier: Av miljøhensyn skal ikke brukte batterier kastes, men leveres inn på et oppgitt innsamlingssted. Kast ikke batteriene sammen med vanlig husholdningsavfall.

Disse instruksjonene finner du også på vårt nettsted www.tefal.com / www.rowenta.com

INSTRUCȚIUNI PRIVIND SIGURANȚA

- Înainte de fiecare utilizare, verificați starea generală a aparatului, a prizei și a cablului de alimentare.
- Aparatul trebuie utilizat în condiții normale de utilizare, după cum sunt definite în aceste instrucțiuni, pentru modelele VU/VF66XX, aparatul trebuie utilizat cu grila de intrare a aerului montată și sistemul de închidere în poziție închisă.
- Nu permiteți niciodată pătrunderea apei în aparat.
- Aparatul nu trebuie utilizat fără grilă.
- Nu atingeți aparatul cu mâinile umede.
- Nu introduceți niciodată obiecte în interiorul aparatului (de exemplu, ace...).
- Se recomandă supravegherea copiilor pentru a se asigura faptul că nu își introduc degetele în grătarul de protecție.
- În cazul în care cablul de alimentare este deteriorat, acesta trebuie înlocuit de producător, de serviciul postvânzare al acestuia sau de o persoană cu o calificare similară pentru evitarea oricărui pericol.
- Înainte de orice operațiune de întreținere, aparatul dumneavoastră trebuie scos din priză.
- Pentru operațiunile de întreținere și de reglare, consultați manualul de utilizare furnizat odată cu aparatul.
- Acest aparat poate fi utilizat de copii în vârstă de cel puțin 8 ani și de persoane ale căror capacități fizice, senzoriale sau mentale sunt reduse sau care sunt lipsite de experiență sau de cunoștințe, dacă se află sub supraveghere corectă sau dacă le-au fost date instrucțiuni cu privire la utilizarea aparatului în deplină siguranță și dacă au înțeles riscurile implicate.
- Copiii nu trebuie să se joace cu aparatul.
- Curățarea și întreținerea de către utilizator nu trebuie efectuate de copii nesupravegheați.

RO

RECOMANDĂRI

- Instalația electrică din încăpere, instalarea aparatului și utilizarea acestuia trebuie să fie în conformitate cu normele în vigoare în țara dumneavoastră.
- Nu utilizați aparatul în apropierea unor obiecte și produse inflamabile și, în general, păstrați o distanță de minimum 50 cm între aparat și orice alt obiect (perete, perdele, dispozitiv cu aerosoli etc.).
- Nu trageți de cablul de alimentare sau de aparat, nici măcar atunci când scoateți fișa din priza de perete.
- Acest aparat este destinat exclusiv pentru uz casnic. În cazul unei utilizări profesionale, necorespunzătoare sau neconforme cu instrucțiunile, producătorul este exonerat de orice responsabilitate, iar garanția va fi anulată.

- Дерулаți complet каблul înainte de fiecare utilizare.
- Nu puneți în funcțiune aparatul într-un loc cu praf sau într-un loc care prezintă risc de incendiu.
- Acest aparat nu trebuie utilizat în locuri cu umezeală.
- **Гаранția va fi anulată în cazul unor eventuale deteriorări cauzate de utilizarea necorespunzătoare.**

PUNEREA ÎN FUNCȚIUNE

Înainte de prima utilizare, verificați dacă tensiunea, frecvența și puterea aparatului dumneavoastră corespund cu cele ale instalației electrice.

Aparatul poate funcționa cu o priză de curent fără împământare. Este un aparat din clasa II/(izolație electrică dublă (□)).

Înainte de a pune în funcțiune aparatul, asigurați-vă că:

- aparatul este asamblat integral conform instrucțiunilor privind siguranța,
- aparatul este așezat pe un suport orizontal și stabil,
- poziționarea aparatului descrisă în această broșură este respectată.

NU FORȚAȚI OSCILAREA MANUAL.

ALIMENTAREA TELECOMENZII (VU/VF666X ; VU/VF667X):

Telecomanda funcționează cu 1 baterie tip „nasture” 3V, format CR2025, nefiind furnizate împreună cu aceasta.

Introduceți bateriile în locașul lor ținând cont de indicațiile de polaritate definite în locaș.

IMPORTANT: Dacă nu utilizați aparatul, vă recomandăm să îl scoateți din priză.

Pe perioada depozitării, scoateți bateriile din telecomandă.

ÎN CAZ DE PROBLEME

RO

Nu demontați niciodată dumneavoastră aparatul. Un aparat depanat necorespunzător poate prezenta riscuri pentru utilizator.

Întrerupeți utilizarea aparatului și contactați un centru de service autorizat, în următoarele cazuri:

- aparatul a suferit un impact;
- aparatul sau каблul de alimentare este defect;
- aparatul nu funcționează normal.

Lista centrelor de service autorizate este disponibilă în certificatul de garanție internațională TEFAL/ROWENTA.

SĂ PARTICIPĂM LA PROTECȚIA MEDIULUI!



- Aparatul dumneavoastră conține numeroase materiale valorificabile sau reciclabile.
- Predați aparatul la un punct de colectare pentru reciclare.

Aceste instrucțiuni sunt disponibile și pe site-ul nostru www.tefal.com/www.rowenta.com.

РЕГЛАМЕНТИРАНИ СЪВЕТИ ЗА БЕЗОПАСНОСТ

- Преди всяка употреба проверявайте доброто общо състояние на уреда, кабела и щепсела.
- Уредът трябва да се използва при нормални условия на употреба, както е указано в този наръчник, за модели VU/VF66XX, уредът трябва да се използва с монтирана решетка за входящия въздух и система за затваряне в затворено положение.
- Никога не оставяйте в уреда да влиза вода.
- Уредът не трябва да се използва без решетка.
- Не пипайте уреда с влажни ръце.
- Никога не поставяйте предмети в уреда (напр. игли...).
- Препоръчваме да наблюдавате децата, за да се уверите, че не си вкарват пръстите през защитните решетки.
- Ако хранващият кабел е повреден, за да избегнете всякакви рискове, той трябва да бъде сменен от производителя, от сервиза за гаранционно обслужване или от лице със сходна квалификация.
- Вашият уред трябва да е изключен от хранването преди всяка операция по поддръжка.
- За операции по почистване и поддръжка, вижте наръчника на потребителя, предоставен с уреда.
- Този уред може да се използва от деца под 8 години или лица с намален физически, сензорен или умствен капацитет или без липса и опит, ако те бъдат уместно наблюдавани или ако са им дадени подходящи инструкции за употребата на уреда при пълна безопасност и те са разбрали произтичащите рискове.
- Децата не трябва да си играят с този уред.
- Почистването и поддръжката от потребителя не трябва да се извършва от деца без наблюдение.

BG

ПРЕПОРЪКИ

- Електрическата инсталация в помещението, инсталацията на уреда и употребата му трябва да отговарят на действащите във Вашата страна норми.
- Не използвайте уреда близо до запалими предмети и продукти и по принцип спазвайте минимално разстояние 50 cm между Вашия уред и всякакви предмети (стени, завеси, спрейове и други...).
- Не дърпайте хранващия кабел на уреда, дори за да го изключите от контакта в стената.
- Този уред е предназначен единствено за домашна употреба. В случай на професионална употреба, която не е подходяща и не е в съответствие с указанията, производителят отхвърля всякаква отговорност и

гарантията се анулира.

- Развийте напълно кабела преди всяка употреба.
- Не пускайте уреда в прашна среда или среда с риск от пожар.
- Този уред не трябва да се използва във влажна среда.
- **Гарантията се анулира при евентуални повреди от лоша употреба.**

ПУСКАНЕ НА УРЕДА

Преди първоначална употреба, проверете дали напрежението, честотата и мощността на Вашия уред отговарят на електрическата инсталация.

Вашият уред може да работи със захранване без заземяване. Това е уред от клас II (двойна електрическа изолация ).

Преди всяко пускане на уреда се уверявайте, че:

- уредът е изцяло сглобен както е посочено в съветите за безопасност,
- уредът е поставен върху хоризонтална стабилна повърхност,
- позиционирането на уреда, описано в тези инструкции, е спазено.

НЕ НАСИЛВАЙТЕ ВЪРТЕНЕТО НА РЪКА.

ЗАХРАНВАНЕ НА ДИСТАНЦИОННОТО УПРАВЛЕНИЕ (VU/VF666X ; VU/VF667X):

Истанционното управление работи с 1 бутонна батерия 3V тип CR2025, които не са включени в комплекта.

Поставете батериите на местата им като внимавате за означенията на полюсите, посочени в гнездото.

ВАЖНО: Съветваме Ви да изключвате уреда от контакта, когато не го ползвате.

При дълъг период на съхранение извадете батериите от дистанционното.

ПРИ ВЪЗНИКВАНЕ НА ПРОБЛЕМ

BG

Никога не разглобявайте уреда сами. Неправилно поправен уред може да представлява риск за потребителя.

Не използвайте Вашия уред и се обърнете към оторизиран сервизен център, в случай че:

- уредът Ви падне; - уредът Ви или захранващият му кабел са повредени;
- уредът Ви не функционира нормално.
- Можете да откриете списъка с одобрени сервизни центрове в международните гаранционни карти ROWENTA и TEFAL.

ДА УЧАСТВАМЕ В ОПАЗВАНЕТО НА ОКОЛНАТА СРЕДА!



❗ Уредът е изработен от различни материали, които могат да се предадат на вторични суровини или да се рециклират.

➡ Занесете го в центъра за вторични суровини или в оторизирания сервиз, където той ще бъде рециклиран.

Тези инструкции също са налични на нашата интернет страница www.rowenta.com и www.tefal.com.

VARNOSTNA NAVODILA

- Pred vsako uporabo vedno preverite, da so naprava, vtičnica in kabel na splošno v dobrem stanju.
- Ta gospodinjski aparat je treba uporabljati v običajnih pogojih uporabe, kot je opredeljeno v tem obvestilu. Modele VU/VF66XX gospodinjskega aparata je treba uporabljati z nameščeno rešetko dovoda zraka in sistemom zapiranja v zaprtem položaju.
- V napravo ne sme nikoli vdreti voda.
- Tega gospodinjskega aparata ne smete uporabljati brez rešetke.
- Naprave se ne dotikajte z vlažnimi rokami.
- V napravo nikoli ne smete vstaviti nobenega predmeta (npr. igle ...).
- Otroke je treba nadzorovati in se prepričati, da prstov ne vstavljajo v zaščitno rešetko.
- Če je kabel za napajanje poškodovan, ga mora zaradi izogibanja nevarnosti zamenjati proizvajalec, oddelek za poprodajne storitve ali ustrezno usposobljena oseba.
- Pred vzdrževanjem morate napravo vedno izključiti iz električnega omrežja.
- Informacije o vzdrževanju in nastavitvah so na voljo v navodilih za uporabo, ki so priložena napravi.
- To napravo lahko uporabljajo otroci, starejši od 8 let ter osebe z zmanjšano fizični, zaznavno ali mentalno sposobnostjo ali osebe brez izkušenj ali znanja, pri čemer morajo biti pri uporabi nadzorovane ali o njej ustrezno poučene ter razumeti varno uporabo in morebitne nevarnosti.
- Otrokom ne dovolite, da bi se z napravo igrali.
- Čiščenje in vzdrževanja naprave otrokom nista dovoljena brez nadzora.

SL

PRIPOROČILA

- Električna napeljava naprave, namestitvev naprave in njena uporaba morajo biti v skladu s predpisi in standardi, ki veljajo v vaši državi.
- Naprave ne uporabljajte v bližini vnetljivih predmetov in izdelkov, na splošno pa mora biti naprava vsaj 50 cm oddaljena od vseh predmetov in površin (sten, zaves, razpršila itd.).
- Nikoli ne vlečite kabla za napajanje, niti ko želite napravo odklopiti iz zidne vtičnice.
- Ta naprava je namenjena gospodinjski uporabi. Za kakršno koli profesionalno uporabo, neustrezno uporabo ali uporabo, ki ni v skladu z navodili za uporabo, proizvajalec ni odgovoren in garancija ne velja.

- Pred vsako uporabo v celoti odvijte kabel.
- Naprava ne sme delovati v zaprašenem prostoru ali v prostoru, v katerem obstaja tveganje požara.
- Te naprave ne smete uporabljati v vlažnem prostoru.
- **Če nastane škoda na napravi zaradi nepravilne uporabe naprave, ni mogoče uveljavljati garancije.**

VKLOP

Pred prvo uporabo preverite, da so napetost, frekvenca in moč naprave skladni z vašo električno napeljavo. Vaša naprava lahko deluje tudi z električnim tokom brez ozemljitve. To je naprava iz razreda II/(dvojna električna izolacija □).

Pred vsakim vklopom naprave se prepričajte, da:

- je naprava v celoti sestavljena, kot je prikazano v varnostnih navodilih;
- je naprava nameščena na vodoravni in stabilni površini;
- je naprava nameščena v skladu s priporočili v teh navodilih.

VRTENJA NIKOLI NE ZAGANJAJTE ROČNO.

NAPAJANJE DALJINSKEGA UPRAVLJALNIKA (VU/VF666X ; VU/VF667X):

V daljinski upravljalnik vstavite dve i 1 gumbna baterija 3V format CR2025 (nista priloženi).

Bateriji vstavite v prostor za baterije, pri čemer upoštevajte oznake polarnosti.

POMEMBNO: Ko naprave ne uporabljate, jo odklopite iz napajanja.

Ko daljinskega upravljalnika dlje časa ne uporabljate, bateriji odstranite.

V PRIMERU TEŽAV

Naprave nikoli ne razstavljajte sami. Slabo popravljena naprava lahko povzroči dodatna tveganja za uporabnika. V naslednjih primerih naprave ne uporabljajte in se obrnite na pooblaščen servisni center:

- če je naprava padla na tla;
- če sta naprava ali njen napajalni kabel poškodovana;
- če naprava ne deluje pravilno.

Seznam pooblaščenih servisnih centrov lahko poiščete na mednarodnem garancijskem listu TEFAL/ROWENTA.

SODELUJMO PRI VAROVANJU OKOLJA!



- Vaš aparat vsebuje številne dele, ki imajo svojo vrednost ali jih je še mogoče uporabiti.
- Oddajte ga na mestu za zbiranje odpadkov ali pa na pooblaščenem servisu, da bo šel v predelavo.

Ta navodila so na voljo tudi na našem spletnem mestu: www.tefal.com/www.rowenta.com.

PROPISANE SIGURNOSNE UPUTE

- Prije svake upotrebe provjerite opće stanje uređaja, priključka i kabela.
- Uređaj se mora koristiti u normalnim uvjetima kao što je navedeno u ovim uputama, a za modele VU/VF66XX, uređaj se mora koristiti s postavljenom rešetkom za dovod zraka i sustavom zatvaranja u zatvorenom položaju.
- Ne dopustite da voda uđe u uređaj.
- Uređaj se ne smije koristiti bez rešetke.
- Ne dirajte uređaj mokrim rukama.
- Nikad ne stavljajte predmete u uređaj (npr.: igle...).
- Djecu je potrebno nadzirati kako bi se osiguralo da ne guraju prste kroz zaštitne rešetke.
- Ako je kabel za napajanje oštećen, treba ga zamijeniti proizvođač, pružatelj usluga nakon prodaje ili osoba sličnih kvalifikacija, kako bi se izbjegla opasnost.
- Prije svakog održavanja, uređaj treba isključiti iz struje.
- Radi održavanja i podešavanja, pogledajte priručnik za korištenje, dobiven s uređajem.
- Ovaj uređaj ne smiju koristiti djeca mlađa od 8 godina i osobe smanjenih fizičkih, psihičkih ili mentalnih sposobnosti ili osobe bez iskustva ili prethodnih znanja ukoliko nisu pod nadzorom ili ako nisu upoznate s uputama za sigurno korištenje uređaja ili s opasnostima kojima su izložene.
- Djeca se ne smiju igrati s uređajem.
- Djeca ne smiju bez nadzora čistiti i održavati uređaj.

PREPORUKE

- Električne instalacije u prostoriji, postavljanje uređaja i njegovo korištenje trebaju biti u skladu s normama koje su na snazi u predmetnoj državi.
- Ne koristite uređaj u blizini zapaljivih predmeta i proizvoda i uvijek održavajte udaljenost od najmanje 50 cm između uređaja i svih predmeta (zidovi, zastori, osvježivač zraka itd.).
- Ne povlačite kabel za napajanje il uređaj, čak ni da ga isključite iz zidne utičnice.
- Uređaj je namijenjen korištenju samo za kućnu upotrebu. Ako se uređaj koristi na neodgovarajući način ili na način koji nije u skladu s uputama za uporabu ili se koristi u profesionalne svrhe, proizvođač ne snosi nikakvu odgovornost i jamstvo se poništava.

- Prije svake upotrebe rastegnite cijeli kabel.
- Ne uključujte uređaj na prašnjavom mjestu ili mjestu na kojem postoji opasnost od požara.
- Uređaj se ne smije koristiti u vlažnoj prostoriji.
- **U slučaju oštećenja koja nastaju zbog nepropisnog korištenja, jamstvo se poništava.**

POKRETANJE

Prije prve upotrebe provjerite odgovaraju li napon, frekvencija i snaga uređaja vašim električnim instalacijama. Uređaj može raditi spojen na utičnicu bez uzemljenja. Riječ je o uređaju II. razreda II/dvostruka električna izolacija .

Prije svakog uključivanja uređaja provjerite sljedeće:

- uređaj je u potpunosti sastavljen u skladu sa sigurnosnim uputama,
- uređaj je postavljen na vodoravnu i stabilnu površinu,
- uređaj je postavljen u skladu s opisom iz ovog priručnika.

NEMOJTE GA SILOM RUČNO OKRETATI.

PUNJENJE UPRAVLJAČA (VU/VF666X ; VU/VF667X):

Upravljač radi na 1 dugmasta baterija 3V formata CR2025, koje treba zasebno kupiti.

Stavite baterije u njihovo ležište, uzimajući u obzir polaritet označen na ležištu.

VAŽNO : Ako uređaj ne koristite, isključite ga iz struje.

Tijekom razdoblja skladištenja, izvadite baterije iz upravljača.

U SLUČAJU PROBLEMA

Nikada sami ne rastavljajte uređaj. Neispravno popravljen uređaj može predstavljati opasnost za korisnika.

Uređaj ne koristite te se obratite ovlaštenom servisu u sljedećim slučajevima:

- ako je uređaj pao,
- ako je uređaj ili kabel oštećen,
- ako uređaj ne radi na uobičajen način.

Na međunarodnoj jamstvenoj kartici TEFAL/ROWENTA možete pronaći popis ovlaštenih servisa.

HR

SUDJELUJMO U ZAŠTITI OKOLIŠA



 Uređaj sadrži brojne materijale koji se mogu ponovno iskoristiti ili reciklirati.

 Odnosite ga na odlagalište ili, ako ga nema, u ovlaštenu servis, kako bi se mogao obraditi.

Ako Vaš uređaj koristi baterije: kako biste zaštitili okoliš, ne bacajte iskorištene baterije, nego ih odnesite na jedno od mjesta za prikupljanje, predviđenih u tu svrhu. Ne bacajte ih zajedno sa smećem iz kućanstva.

Ove su upute također dostupne na našim internetskim stranicama www.tefal.com / www.rowenta.com.

BEZBEDNOSNA UPUTSTVA

- Pre svake upotrebe, proverite propisno stanje uređaja, utičnice i naponskog kabla.
- Uređaj se mora koristiti u normalnim uslovima kao što je navedeno u ovom uputstvu, a za modele VU/VF66XX, uređaj se mora koristiti sa postavljenom rešetkom za dovod vazduha i sistemom zatvaranja u zatvorenom položaju.
- Nikada ne dopustite da voda uđe u aparat.
- Uređaj se ne sme koristiti bez rešetke.
- Ne dodirujte aparat vlažnim rukama.
- Nikada ne ubacujte predmete u unutrašnjost aparata (npr: igle...).
- Decu treba držati pod nadzorom da bi se uverili da ne guraju prste kroz rešetke.
- Ako je kabl za napajanje oštećen, moraju ga zameniti proizvođač, njegov servis za postprodajne usluge ili neko kvalifikovano lice kako bi se izbegla opasnost.
- Uređaj se treba odspojiti pre održavanja.
- Za održavanje i podešavanje, pogledajte korisničko uputstvo koje ste dobili uz aparat.
- Ovaj aparat mogu koristiti deca starosti 8 godina i više i osobe s umanjanim fizičkim, osetnim ili mentalnim sposobnostima ili manjkom iskustva ili znanja, samo ako su oni (ili one) propisno nadgledani ili su im uputstva za upotrebu aparata propisno i bezbedno preneti uz izbegavanje svih rizika.
- Deca ne smeju da se igraju s aparatom.
- Deca bez nadzora ne smeju da čiste niti održavaju aparat.

PREPORUKE

- Električne instalacije u prostoriji, instalacija aparata i njegova upotreba treba da su usaglašeni sa standardima u vašoj državi.
- Ne koristite vaš aparat u blizini zapaljivih predmeta i proizvoda za opštu upotrebu, poštujujte minimalno rastojanje od 50cm između vašeg aparata i svih predmeta (zidova, zavesa, aerosola, itd...).
- Ne vucite naponski kabl aparata, čak ni da biste ga isključili iz zidne utičnice.
- Ovaj aparat je namenjen isključivo za upotrebu u domaćinstvu. Proizvođač neće odgovarati ako se aparat koristi u profesionalne svrhe, ako se upotrebljava na nepropisan način ili na način koji nije u skladu sa uputstvima i u tim slučajevima se garancija poništava.

SR

- Odmotajte ceo kabl pre svake upotrebe.
- Ne aktivirajte vaš aparat u prljavoj prostoriji ili prostoriji gde postoji rizik od požara.
- Ovaj aparat se ne sme koristiti u vlažnim prostorijama.
- **Garancija gubi važnost ukoliko dođe do oštećenja usled nepravilne upotrebe.**

PUŠTANJE U RAD

Pre prve upotrebe, proverite da li vaš napon, frekvencija i napon vašeg aparata odgovaraju električnim instalacijama kod vas.

Vaš aparat može da se priključi na naponski izlaz bez uzemljenja. To je aparat klase II (dvostruko izolovano ).

Pre nego što uključite aparat, proverite sledeće:

- aparat mora da bude potpuno sastavljen, kao što je navedeno u uputstvima o bezbednosti,
- aparat mora da bude postavljen na horizontalnu i stabilnu podlogu,
- aparat mora da bude postavljen kako je navedeno u ovom uputstvu.

NE FORSIRAJTE OBRATANJE RUKOM.

NAPAJANJE DALJINSKOG UPRAVLJAČA (VU/VF666X ; VU/VF667X):

Daljinski upravljač koristi dve 1 okrugla baterija od 3 V formata CR2025, koje nisu uključene.

Stavite baterije u otvor za baterije imajući u vidu polaritete naznačene na kućištu.

VAŽNO: Ako ne koristite aparat, savetujemo da ga isključite.

Za skladištenje, izvadite baterije iz daljinskog upravljača.

U SLUČAJU PROBLEMA

Nikada sami ne rasklapajte aparat. Loše servisiran aparat može predstavljati rizik po krajnjeg korisnika.

Ne koristite aparat, i odmah pozovite servisni centar :

- ako je aparat pao,
- ako je kabl ili aparat oštećen,
- ako aparat ne radi normalno.

Možete pronaći spisak ovlašćenih servisnih centara na međunarodnoj garantnoj kartici proizvođača TEFAL/ROWENTA

SR

UČESTVUJMO U ZAŠTITI ŽIVOTNE SREDINE!



- Aparat sadrži brojne materijale koji se mogu ponovo koristiti ili reciklirati.
- Odnosite aparat u centar za reciklažu otpadnih materija ili, ako takvog centra nema, u ovlašćeni servis.

Ako aparat koristi baterije: poštujujte ekologiju, ne odlažite korišćene baterije, odnesite ih u jedan od centara za reciklažu namenjenih za ovu svrhu. Ne odbacujte s kućnim otpadom.

Ovo uputstvo za upotrebu je dostupno na našem internet sajtu www.tefal.com / www.rowenta.com

PREPORUKE U POGLEDU SIGURNOSNIH UPUTA

- Prije svake upotrebe, provjerite stanje aparata, utikača i kabela.
- Uređaj se mora koristiti u normalnim uvjetima kao što je navedeno u ovom uputstvu, a za modele VU/VF66XX, uređaj se mora koristiti s postavljenom rešetkom za dovod zraka i sistemom zatvaranja u zatvorenom položaju.
- Ne dopustite da voda uđe u aparat.
- Uređaj se ne smije koristiti bez rešetke.
- Ne dodirujte aparat vlažnim rukama.
- Nikada ne stavljajte predmete unutar aparata (npr: igle...).
- Djeca trebaju biti pod nadzorom kako biste se uvjerali da ne guraju prste u rešetke.
- Ako je kabl za napajanje oštećen, moraju ga zamijeniti proizvođač, njegov servis za postprodajne usluge ili neka kvalificirana osoba kako bi se izbjegla opasnost.
- Vaš aparat mora biti isključen prije ikakve radnje održavanja.
- Za održavanje i podešavanje, pogledati uputstvo koje ste dobili uz aparat.
- Ovaj aparat mogu koristiti djeca starosti 8 godina i više i osobe sa smanjenim fizičkim, čulnim ili mentalnim sposobnostima ili manjkom iskustva ili znanja, samo ako su oni (ili one) propisno nadgledani ili su im uputstva za upotrebu aparata propisno i bezbjedno prenesena uz izbjegavanje svih rizika.
- Djeca se ne smiju igrati sa aparatom.
- Djeca ne smiju čistiti niti održavati aparat bez nadzora.

BS

PREPORUKE

- Električna instalacija u sobi, instalacija aparata i njegova upotreba moraju biti sukladni standardima u vašoj zemlji.
- Ne koristite vaš aparat blizu zapaljivih predmeta i proizvoda opće upotrebe, napravite minimalno rastojanje od 50 cm između vašeg aparata i drugih predmeta (stijenci, zavjesa, aerosola, itd ...).
- Ne vucite naponski kabl aparata, čak ni da biste ga isključili iz zidne utičnice.
- Ovaj aparat je namijenjen isključivo za upotrebu u domaćinstvu. Proizvođač neće odgovarati ako se aparat koristi u profesionalne svrhe, ako se upotrebljava na nepropisan način ili na način koji nije u skladu sa uputstvima i u tim slučajevima se garancija poništava.

- U cijelosti odmotajte kabel prije svake upotrebe.
- Ne aktivirajte vaš aparat u sobi koja sadrži prašinu ili gdje postoji rizik od požara.
- Ovaj aparat se ne smije koristiti u vlažnoj prostoriji.
- **Garancija neće imati važnost ukoliko se aparat ošteti uslijed loše primjene.**

PUŠTANJE U RAD

Prije prve upotrebe, provjerite odgovaraju li napon, frekvencija i snaga vašeg aparata električnim instalacijama. Vaš aparat može raditi preko utičnice bez uzemljenja. Ovaj aparat nosi oznaku klase II (s dvostrukom električnom izolacijom ).

Uvjerite se u sljedeće prije nego što uključite aparat:

- aparat mora biti potpuno sastavljen, kao što je navedeno u uputstvima o sigurnosti,
- aparat mora biti postavljen na horizontalnu i stabilnu podlogu,
- aparat mora biti postavljen kako je navedeno u ovom uputstvu.

NE PRIMJENJUJTE SILU KOD UPOTREBE.

NAPAJANJE DALJINSKOG UPRAVLJAČA (VU/VF666X ; VU/VF667X):

Daljinski upravljač koristi 1 okrugla baterija 3 V formata CR2025, koje nisu uključene.

Stavite baterije u otvor za baterije i pritom pazite na oznake polova naznačene na kućištu.

VAŽNO: Ako ne koristite aparat, savjetujemo da ga isključite.

Za vrijeme odlaganja izvadite baterije iz daljinskog upravljača.

U SLUČAJU PROBLEMA

Nikada sami ne rasklapajte aparat. Slabo opravljen aparat predstavlja rizik po korisnika.

Ne koristite aparat i pozovite servisni centar ako:

- je aparat pao,
- su strujni kabel ili aparat oštećeni,
- aparat ne funkcionira normalno.

Možete pronaći spisak ovlaštenih servisa na međunarodnoj garancijskoj kartici TEFAL/ROWENTA.

UČESTVUJMO U ZAŠTITI OKOLIŠA

BS



- ① Aparat sadrži brojne materijale koji se mogu ponovo koristiti ili reciklirati.
- ➡ Odnosite aparat u centar za reciklažu otpadnih materijala ili, ako takvog centra nema, u ovlaštenu servis.

Ako aparat radi na baterije: Radi očuvanja životne sredine, ne bacajte baterije, već ih predajte u za to zaduženu službu za prikupljanje otpada. Ne bacajte s kućnim otpadom.

Ove upute su također dostupne na našoj internetskoj stranici www.tefal.com / www.rowenta.com

44

ZASADY BEZPIECZEŃSTWA WYNIKAJĄCE Z PRZEPISÓW

- Przed każdym użyciem należy sprawdzić, czy urządzenie, przewód i wtyczka są w dobrym stanie.
- Urządzenie powinno być używane w zwykłych warunkach użytkowania zgodnie z definicją podaną w niniejszej instrukcji, w przypadku modeli VU/VF66XX, urządzenie powinno być używane z zamontowaną kratką wlotu powietrza oraz z systemem zamykania w pozycji zamkniętej.
- Należy pilnować, aby do urządzenia nigdy nie dostała się woda.
- Urządzenia nie należy używać bez kratki.
- Nie dotykać urządzenia wilgotnymi rękami.
- Nigdy nie wkładać do urządzenia żadnych przedmiotów (np. igieł itp.).
- Dzieci powinny być nadzorowane, aby upewnić się, że nie włożą palców przez kratkę ochronną.
- Jeśli przewód zasilający jest uszkodzony, musi być wymieniony przez producenta, jego serwis posprzedażny lub wykwalifikowaną osobę, aby uniknąć niebezpieczeństwa.
- Przed czynnościami konserwacyjnymi należy odłączyć urządzenie od zasilania.
- Aby przeprowadzić czynności konserwacyjne lub zmienić ustawienia urządzenia, należy korzystać z przewodnika użytkownika dołączonego do urządzenia.
- Niniejsze urządzenie może być używane przez dzieci w wieku co najmniej 8 lat i osoby o ograniczonych możliwościach fizycznych, sensorycznych lub umysłowych lub osoby nieposiadające odpowiedniego doświadczenia bądź wiedzy pod warunkiem, że znajdują się one pod nadzorem lub otrzymały instrukcje dotyczące bezpiecznego używania urządzenia i rozumieją związane z tym niebezpieczeństwo.
- Nie należy zezwalać dzieciom na zabawę urządzeniem.
- Dzieci nie mogą zajmować się myciem i konserwacją urządzenia bez nadzoru.

ZALECENIA

- Instalacja elektryczna w pomieszczeniu, instalacja urządzenia oraz jej użytkowanie muszą być zgodne z normami obowiązującymi w danym państwie.
- Nie używać urządzenia w pobliżu przedmiotów i produktów łatwopalnych, zawsze zachowywać odstęp min. 50 cm od innych rzeczy (ścian, zasłon, aerozoli itp.).
- Nie ciągnąć za przewód ani za urządzenie, nawet jeśli chcemy odłączyć urządzenie z gniazdka.

PL

45

- Urządzenie jest przeznaczone wyłącznie do użytku domowego. Producent nie ponosi odpowiedzialności za używanie urządzenia w celach zawodowych, w sposób nieodpowiedni lub niezgodne z instrukcjami. Takie używanie urządzenia wiąże się z utratą gwarancji.
- Przed każdym użyciem należy rozwinąć całkowicie przewód.
- Nie używać urządzenia w zakurzonej przestrzeni lub w miejscu zagrożonym wybuchem pożaru.
- Nie wolno używać urządzenia w wilgotnym pomieszczeniu.
- **Gwarancja zostanie anulowana w razie ewentualnych zniszczeń spowodowanych nieprawidłowym korzystaniem z urządzenia.**

URUCHOMIENIE

Przed pierwszym użyciem należy sprawdzić, czy napięcie, częstotliwość i moc urządzenia są dostosowane do danej instalacji elektrycznej.

Urządzenie można podłączyć do gniazda bez uziemienia. Jest to urządzenie klasy II/(podwójna izolacja elektryczna □).

Przed każdym użyciem urządzenia należy upewnić się, czy:

- urządzenie zostało złożone w całości (w razie potrzeby) zgodnie z zasadami bezpieczeństwa,
- urządzenie jest ustawione na poziomej i stabilnej nawierzchni,
- ustawienie urządzenia jest zgodne z opisem w niniejszej instrukcji.

NIE WYMUSZAĆ RĘCZNIE OSCYLACJI URZĄDZENIA.

ZASILANIE PILOTA (VU/VF666X ; VU/VF667X) :

Do zasilania pilota potrzebne są 1 bateria guzikowa 3V typu CR2025. Baterie nie są dołączone.

Umieścić baterie w komorze baterii zgodnie z oznaczeniami polaryzacji w komorze.

WAŻNE: Jeżeli nie korzystają Państwo z urządzenia, należy odłączyć zasilanie.

W okresie przechowywania wyjąć baterie z pilota.

W PRZYPADKU WYSTĄPIENIA PROBLEMÓW

Nigdy nie należy demontować urządzenia samodzielnie. Urządzenie źle naprawione może być niebezpieczne dla użytkownika.

Nie używać urządzenia i skontaktować się z autoryzowanym punktem naprawczym w przypadku, gdy:

- urządzenie spadło na ziemię,
- urządzenie lub przewód zasilający są uszkodzone,
- urządzenie nie działa normalnie.

Listę autoryzowanych punktów serwisowych można znaleźć w karcie międzynarodowych gwarancji TEFAL / ROWENTA.

BIERZMY CZYNNY UDZIAŁ W OCHRONIE ŚRODOWISKA!



① Twoje urządzenie jest zbudowane z materiałów, które mogą być poddane ponownemu przetworzeniu lub recyklingowi.

➡ W tym celu należy je dostarczyć do wyznaczonego punktu zbiórki.

Pomóżmy chronić środowisko naturalne.

Twoje urządzenie jest zaprojektowane do pracy przez wiele lat. Kiedy jednak zdecydujesz się je wymienić, nie zapomnij pomyśleć o tym, w jaki sposób możesz pomóc chronić środowisko, pozwalając na jego ponowne wykorzystanie, recykling lub odzysk w inny sposób. Zużyty sprzęt elektryczny i elektroniczny może zawierać szkodliwe substancje, które mogą mieć niekorzystny wpływ na środowisko oraz zdrowie ludzkie.

Ta etykieta wskazuje, że produktu nie wolno wyrzucać razem z odpadami domowymi. Zabierz go do punktu zbiórki, do dystrybutora przy zakupie nowego równoważnego produktu lub zatwierzonego centrum serwisowego do przetwarzania.

Przed utylizacją urządzenia należy wyjąć baterię i pozbyć się jej zgodnie z lokalnymi przepisami.

Jeśli masz jakiegokolwiek pytania, skontaktuj się ze sprzedawcą produktu, który powie ci, co masz zrobić.

Instrukcje obsługi są również dostępne na naszych stronach internetowych www.tefal.com / www.rowenta.com.

KOHUSTUSLIKUD OHUTUSNÕUDED

- Enne iga kasutamist kontrollige, et seade, pistik ja juhe oleks heas seisukorras.
- Seadet tuleb kasutada tavapäraesest tingimustes ja vastavalt käesolevale teatisele. Mudelite VU/VF66XX puhul tuleb seadet kasutada koos paigaldatud õhu-sisselaske võrestikuga ja suletud asendus sulgemissüsteemiga.
- Ärge kunagi laske seadmesse vett sattuda.
- Seadet ei tohi kasutada ilma võrestikuta.
- Ärge kasutage seadet niiskete kätega.
- Ärge pange kunagi seadmesse teisi esemeid (nt nõelad jne).
- Lapsed peaksid olema järelevalve all tagamaks, et nad ei pistaks sõrmi läbi kaitsevõre.
- Kui seadme toitejuhe on kahjustatud, tuleb see ohutuse huvides lasta tootjatehases, teeninduses või vastavat kvalifikatsiooni omaval isikul välja vahetada.
- Enne seadme hooldamist tuleb see vooluvõrgust eemaldada.
- Hoolduseks ja seadistamiseks vaadake seadmega kaasa pandud kasutusjuhendit.
- Seadet võivad kasutada vähemalt 8 aasta vanused lapsed, väiksema füüsilise, sensoorse ja vaimse võimekusega inimesed ning vastavate kogemuste või teadmisteta isikud, kui neid seejuures jälgitakse või kui seadme ohutut kasutamist on neile selgitatud ning kui nad kasutamise kaasneda võivad riske mõistavad.
- Lapsed ei tohi seadmega mängida.
- Järelevalveta lapsed ei tohiks seadet puhastada ega hooldada.

SOOVITUSED

- Ruumi elektripaigaldis, seadme paigaldamine ja selle kasutamine peavad vastama teie riigis kehtivatele standarditele.
- Ärge kasutage seadet tuleohtlike esemete ja toodete läheduses ning järgige, et seadme ja muude esemete vahele (seinad, kardinad, aerosoolid jne) jääks vähemalt 50 cm.
- Toitejuhtme eemaldamiseks seinakontaktist ärge tõmmake toitejuhet ega seadet.
- Seade on mõeldud kasutamiseks vaid kodumajapidamistes. Kommertskasutuse, vale või juhenditelevastava kasutamise korral ei võta tootja endale mingit vastutust ja garantii muutub kehtetuks.

PL

ET

46

47

- Enne iga kasutamist kerige juhe täiesti lahti.
- Ärge kasutage seadet tolmuses ruumis või kohas, kus esineb tuleoht.
- Seadet ei tohi kasutada niisketes tingimustes.
- **Garantii kaotab kehtivuse, kui kahju on tekkinud väärkasutuse tõttu.**

KÄIVITAMINE

Enne esimest kasutamist kontrollige, et seadme pinge, sagedus ja võimsus vastaksid teie elektripaigaldisele. Seade võib töötada pistikupesaga, millel ei ole maanduskontakti. Seade kuulub II klassi/(kahekordne elektriisolatsioon ).

Enne iga käivitamist veenduge, et :

- seade on täies ulatuses ja ohutusnõuete kohaselt kokku pandud,
- seade on asetatud kindlale horisontaalsele pinnale,
- järgitakse seadme käesolevas juhises kirjeldatud paigutust.

ÄRGE SUNGIDE SEADET KÄSITSI TÖÖLE.

PULDI TOIDE (VU/VF666X ; VU/VF667X):

Pult töötab kahe 1 nööppatarei, pinge 3V, tüüp CR2025. Patareid ei ole seadmega kaasas.

Asetage patareid vastavasse avasse, arvestades juhistes ettenähtud poolusi.

TÄHTIS TEADA: Kui te seadet ei kasuta, soovitame see elektrivõrgust lahti ühendada.

Hoiustamise ajaks võtke puldist patareid välja.

PROBLEEMIDE KORRAL

Ärge kunagi seadet ise lahti võtke. Valesti parandatud seade võib olla ohtlik.

Ärge kasutage seadet ja pöörduge volitatud teenindusettevõtte poole, kui :

- seade on maha kukkunud
- seade või selle toitejuhe on kahjustatud
- seade ei tööta korralikult.

Volitatud teeninduskeskuste nimekirja leiate ROWENTA ja TEFALI rahvusvahelistelt garantiikaartidelt.

AITAME HOIDA LOODUSKESKKONDA!



Teie seadme juures on kasutatud väga mitmeid ümbertöötlemist või kogumist võimaldavaid materjale.

Viige seade kogumispunkti, et oleks võimalik selle ümbertöötlemine.

ET

Need juhendid on saadaval ka veebilehtedel www.rowenta.com ja www.tefal.com.

NORMINĖS SAUGUMO INSTRUKCIJOS

- Po kiekvieno naudojimo atlikti prietaiso, laido ir kištuko būklės patikrinimą.
- Prietaisas turi būti naudojamos normaliomis eksploataavimo sąlygomis, kaip nurodyta šiame naudotojo vadove, VU/VF66XX modelių prietaisus galima naudoti tik uždėjus oro įtraukimo groteles už tik tuomet, kai uždarymo sistema yra uždaryta.
- Neleiskite prietaisui sudrėkti.
- Negalima naudoti prietaiso be grotelių.
- Nelieskite prietaiso drėgnomis rankomis.
- Nekiškite jokių objektų į prietaiso vidų.
- Vaikai turėtų būti prižiūrimi, siekiant užtikrinti, kad jie nekištų pirštų į apsaugines groteles.
- Siekiant išvengti pavojaus, pažeistą maitinimo laidą turi pakeisti gamintojas, specializuotas klientų aptarnavimo centras arba asmuo, turintis panašią kvalifikaciją.
- Prietaisas turi būti išjungtas prieš bet kokią techninę priežiūrą.
- Priežiūros ir reguliavimo operacijoms atlikti, perskaitykite naudotojo vadovą, tiekiamą kartu su gaminiu.
- Šį prietaisą gali naudoti vaikai nuo 8 metų, taip pat asmenys, turintys ribotų fizinių, jutiminių ar protinių gebėjimų arba neturintys patirties ir/ar žinių, jei jie (jos) yra prižiūrimi arba jiems (joms) buvo paaiškinta, kaip saugiai naudoti prietaisą ir jie suprato gresiančius pavojus.
- Vaikams negalima žaisti su prietaisu.
- Be priežiūros vaikai negali atlikti valymo ir techninės priežiūros darbų.

REKOMENDACIJOS

- Elektros tinklas patalpoje, prietaiso instaliacija ir jo naudojimas turi atitikti jūsų šalyje galiojančius standartus.
- Nenaudokite prietaiso šalia degių objektų ir produktų bei apskritai, laikykitės nemažiau kaip 50 cm atstumo tarp prietaiso ir visų kitų objektų (sienų, užuolaidų, purškalo ir t. t.).
- Netgi išjungdami kištuką iš sieninio lizdo, netraukite už maitinimo laido ar prietaiso.

LT

49

48

- Šis prietaisas skirtas naudoti tik buityje. Jeigu prietaisas naudojamas profesionaliais tikslais, netinkamai arba ne pagal instrukciją, gamintojas neprisiima atsakomybės, ir garantija yra anuliuojama.
- Po kiekvieno naudojimo pilnai išvyniokite laidą.
- Nenaudokite prietaiso dulktėje patalpoje ar patalpoje, kurioje galimas gaisro pavojus.
- Prietaisą draudžiama naudoti drėgnoje patalpoje.
- **Garantija negalioja, kai bet kokia žala padaroma neteisingai naudojant.**

PARUOŠIMAS NAUDOTI

Prieš pirmąjį naudojimą patikrinkite, ar prietaiso įtampa, dažnis ir galia atitinka jūsų naudojamo elektros tinklo parametrus.

Jūsų prietaisas gali būti naudojamas su neįžemintu elektros lizdu. Tai II klasės prietaisas (dviguba izoliacija ).

Prieš įjungiant prietaisą būtina patikrinti, ar

- prietaisas visiškai surinktas (jei taikoma), kaip nurodyta saugos reikalavimuose,
- prietaisas pastatytas ant horizontalios ir stabilios atramos,
- prietaisas pastatytas atsižvelgiant į šios instrukcijos nurodymus.

NEVERSKITE LIESDAMI RANKOMIS ŠVYTUOTI.

NUOTOLINIO VALDYMO ĮTAISO MAITINIMAS (VU/VF666X ; VU/VF667X):

Nuotolinio valdymo įtaisas veikia su 1 plokščia 3 V CR2025 formato baterija, netiekiamos.

Baterijas įdėkite atsižvelgdami į jų poliariškumą.

SVARBU: Jei prietaiso nenaudojate, patartina jį išjungti.

Sandėliavimo metu baterijas išimkite iš nuotolinio valdymo įtaiso.

KILUS PROBLEMOMS

Neišmontuokite prietaiso patys. Blogai sutaisytas prietaisas gali kelti pavojų naudotojui.

Nenaudokite prietaiso ir kreipkitės į specializuotą aptarnavimo centrą, jei:

- jūsų prietaisas nukrito,
- prietaisas ar maitinimo kabelis yra pažeisti,
- prietaisas neveikia normaliai.

Specializuotų aptarnavimo centrų sąrašą galite rasti tarptautinėje TEFAL/ROWENTA garantijų kortelėje.

PRISIDĖKIME PRIE APLINKOS APSAUGOS!



① Jūsų aparate yra daug medžiagų, kurias galima pakeisti į pirminės žaliavos arba perdirbti.

➡ Nuneškite jį į surinkimo punktą arba, jei jo nėra, į įgaliotą priežiūros centrą, kad aparatas būtų perdirbtas.

LT

Šias instrukcijas galima rasti mūsų internetinėje svetainėje www.tefal.com / www.rowenta.com.

REGULATĪVIE DROŠĪBAS NORĀDĪJUMI

- Pirms katras izmantošanas pārbaudiet vai ierīce, kontaktdakša un vads ir darba kārtībā.
- Ventilators izmantojams normālos apstākļos, kā tas aprakstīts šajā lietošanas instrukcijā. Kas attiecas uz modeļiem VU/VF66XX, tad ventilators jāizmanto ar paceltu gaisa pievades aizsargresti un aizvēršanas sistēmu slēgtā pozīcijā.
- Nekādā gadījumā nepieļaujiet ūdens iekļūšanu ierīcē.
- Ventilatoru nedrīkst izmantot bez aizsargrestes.
- Nepieskarieties iekārtai ar mitrām rokām.
- Nelieciet iekārtā priekšmetus (piemēram, adatas utt.).
- Bērni ir jāuzrauga, lai nodrošinātu, ka viņi nebāž pirkstus aizsargrežģī.
- Ja strāvas kabelis ir bojāts, uzticiet tā nomaiņu ražotājam, pilnvarotajam servisa centram vai atbilstoši kvalificētam speciālistam, jo to darīt saviem spēkiem ir bīstami.
- Pirms jebkādu apkopes darbu veikšanas iekārta ir jāatslēdz no elektrības tīkla.
- Informāciju par apkopes un regulēšanas darbībām lūdzam lasīt iekārtai pievienotajā lietošanas pamācībā.
- Šo iekārtu drīkst izmantot bērni, kas ir vecāki par 8 gadiem, un personas, kurām trūkst pieredze vai zināšanas, vai kuru fiziskās, maņu vai garīgās spējas ir ierobežotas, ja tās ir saņēmušas apmācību iekārtas izmantošanā un iepazīstinātas ar iespējamiem iekārtas izraisītajiem riskiem.
- Bērni nedrīkst spēlēt ar iekārtu.
- Tīrīšanu un apkopi nedrīkst veikt nepieskatīti bērni.

IETEIKUMI

- Detaļu elektriskajai montēšanai, iekārtas montēšanai un tās lietošanai ir jāatbilst normatīviem, kas ir spēkā jūsu valstī.
- Nelietojiet iekārtu strauji uzliesmojošu priekšmetu un produktu tuvumā, kā arī centieties vienmēr nodrošināt vismaz 50cm attālumu starp iekārtu un jebkādiem citiem objektiem (sienām, aizkariem, aerosoliem u.c.).
- Nevelciet aiz elektrības vada vai pašas iekārtas, ja vēlaties izvilk kontaktspaudni no sienas rozetes.
- Šī ierīce ir paredzēta tikai izmantošanai mājāsaimniecībā. Ja ierīce tiek izmantota profesionāliem vai neatbilstošiem nolūkiem vai tā tiek izmantota neatbilstoši norādījumiem, ražotājs neuzņemas atbildību un garantija tiek anulēta.

LV

51

50

- Pilnībā attīniet elektrības vadu pirms katras lietošanas reizes.
- Neizmantojiet šo iekārtu putekļainās telpās vai vietā, kur pastāv aizdegšanās risks.
- Šo ierīci nedrīkst izmantot mitrā vietā.
- **Nepareizas lietošanas izraisītu bojājumu gadījumā garantija tiks anulēta.**

SAGATAVOŠANA LIETOŠANAI

Pirms pirmās lietošanas reizes pārbaudiet, vai iekārtas spriegums, frekvence un jauda atbilst jūsu elektrosistēmai. Jūsu iekārta var funkcionēt ar kontaktligzdu bez zemējuma.. Šī ir II klases iekārta II/(dubultā elektroizolācija □).

Pirms iekārtas ekspluatācijas uzsākšanas pārlicinieties, ka:

- ierīce ir pilnībā samontēta (ja nepieciešams), kā norādīts drošības norādījumos;
- ierīce ir novietota uz horizontālas un stabilas virsmas;
- tiek ievērots šajās instrukcijās aprakstītais ierīces novietojums.

NECENTIETIES IZRAISĪT SVĀRSTĪBAS AR ROKU.

TĀLVADĪBAS PULTS BAROŠANA (VU/VF666X ; VU/VF667X):

Tālvadības pults darbojas ar Viena CR2025 formāta 3 V pogveida baterija, nav komplektā.

Ievietojiet baterijas bateriju nodalījumā sekojot polaritātes apzīmējumam, kuri atrodas šajā nodalījumā.

SVARĪGI: Ja nelietojat ierīci, to ir ieteicams atslēgt no elektrības avota.

Uzglabāšanas laikā baterijas no tālvadības pults ir jāizņem.

PROBLĒMU GADĪJUMĀ

Nekādā gadījumā nemēģiniet demontēt ierīci saviem spēkiem. Nepareizi remontēta iekārta var izraisīt riskus tās lietotājam.

Neizmantojiet iekārtu un sazinieties ar pilnvaroto servisa centru, ja:

- iekārta ir nokritusi;
- iekārta vai tās barošanas vads ir bojāts;
- iekārtas darbība ir traucēta.

Jūs varat atrast pilnvaroto servisa centru sarakstu uz TEFAL/ROWENTA starptautiskajām garantijas kartēm.

PIEDALĪSIMIES VIDES AIZSARDZĪBĀ!



- ① Jūsu aparāts satur vairākus vērtīgus materiālus vai materiālus, kurus var atkārtoti izmantot.
- ➡ Nododiet to savākšanas punktā otrreizējai pārstrādei.

Šīs instrukcijas ir arī pieejamas mūsu mājas lapās www.tefal.com/www.rowenta.com.

LV

PŔEDEPSANĒ BEZPEČNOSTNĪ POKYNY

- PŔed každyĀm pouzĪtĪm zkontrolujte dobrĪy stav pŔĪstroje, zĀsuvky a pŔĪvodnĪ šŅŪry.
- PŔĪstroj se musĪ pouzĪvat v bĕznĪyĀch podmĪnkĀch provozu, jak je definovĀno v tomto nĀvodu k obsluze. Pro modely VU/VF66XX se pŔĪstroj musĪ pouzĪvat s namontovanou mŔĪzky pro pŔĪvod vzduchu a zavĪracĪm systĕmem v uzavŔenĕ poloze.
- Nikdy nenechte do pŔĪstroje proniknout vodu.
- PŔĪstroj se nesmĪ pouzĪvat bez mŔĪzky.
- NedotĪkejte se pŔĪstroje vlhkĪma rukama.
- Nestrkejte do pŔĪstroje ŗadnĕ pŔedmĕty (napŔ.: jehly...).
- Dohlĕdnĕte na dĕti, abyste se ujistili, ŗe nestrkajĪ prsty skrze ochrannĕ mŔĪzky.
- Je-li poškozen napĀjecĪ kabel, musĪ jej vymĕnit vŔyrobce, jeho zĀruční servis nebo osoba s podobnou kvalifikacĪ, aby se vyloučilo jakĕkoli riziko.
- PŔed jakĪmkoli ūkonem ūdrŗby pŔĪstroj vypojte ze sĪtĕ.
- Ūdrŗba a seŕizenĪ jsou popsĀny v uŗivatelskĕ pŔĪručce dodanĕ s pŔĪstrojem.
- PŔĪstroj smĕjĪ pouzĪvat dĕti ve vĕku od 8 let a osoby se snĪzenĪmi fyzickĪmi, smyslovĪmi nebo duševnĪmi schopnostmi nebo osoby bez zkušenostĪ a znalostĪ, pokud jsou pod nĀleŗitĪm dohledem nebo jim byly poskytnuty pokyny o bezpečnĕm pouzĪvĀnĪ pŔĪstroje a zamezilo se souvisejĪcĪm rizikŭm.
- S pŔĪstrojem si nesmĕjĪ hrĀt dĕti.
- Uŗivatelskĕ čištĕnĪ a ūdrŗbu nesmĕjĪ provĀdĕt dĕti bez dozoru.

DOPORUČENĪ

- Elektrickĕ zapojenĪ, instalace pŔĪstroje a jeho pouzĪvĀnĪ musĪ bĪt v souladu s normami platnĪmi ve vašĪ zemi.
- NepouŗĪvejte pŔĪstroj v blĪzkosti vznĕtlivĪyĀch pŔedmĕtŭ a lĀtek a obecnĕ zachovĀvejte minimĀlnĪ vzdĀlenost 50cm mezi pŔĪstrojem a okolnĪmi pŔedmĕty (zdmi, zĀclonami, spreji, atd...).
- Netahejte za pŔĪvodnĪ kabel nebo za pŔĪstroj, a to ani pŕi vypojoovĀnĪ vidlice pŔĪvodnĪho kabelu ze zĀsuvky ze zdi.
- Tento pŔĪstroj je určĕn vŔlučnĕ pro domĀcĪ pouzĪtĪ. V pŕĪpadĕ profesionĀlnĪho či nevhodnĕho pouzĪtĪ nebo pouzĪtĪ neshodnĕho s tĕmito pokyny vŔyrobce odmĪtĀ veškekeru odpovĕdnost a zĀruka pozbĪvĀ platnosti.

CS

53

52

- Před každým použitím zcela odviňte přírodní el. šňůru.
- Přístroj neprovozujte v prašné místnosti nebo v prostorách, kde hrozí riziko požáru.
- Přístroj se nesmí používat ve vlhkých prostorách.
- **V případě poškození plynoucích z nesprávného použití pozbývá záruka platnosti.**

ZPROVOZNĚNÍ

Před prvním použitím ověřte, zda napětí, frekvence a výkon vašeho přístroje odpovídají elektrickým rozvodům ve vaší domácnosti.

Váš přístroj může fungovat zapojen do zásuvky bez uzemnění. Jde o přístroj třídy II/(dvojitá elektrická izolace ).

Před každým zprovozněním přístroje se přesvědčte, zda:

- je přístroj kompletně složený (v případě nutnosti) podle bezpečnostních pokynů,
- je přístroj umístěn na vodorovném a stabilním podkladu,
- bylo dodrženo umístění přístroje popsané v tomto návodu.

NEZASAHUJTE RUČNĚ DO VÝKYVU PŘÍSTROJE.

NAPÁJENÍ DÁLKOVÉHO OVLADAČE (VU/VF666X ; VU/VF667X):

Dálkový ovladač pracuje se 1 knoflíková baterie 3V typu CR2025, které nejsou součástí balení.

Umístěte baterie do určených přihrádek podle stanoveného označení polarit v přihrádce.

DŮLEŽITÉ UPOZORNĚNÍ: Pokud přístroj nepoužíváte, doporučujeme ho odpojit od sítě.

Po dobu skladování vyjměte baterie z dálkového ovladače.

VYSKYTNE-LI SE PROBLÉM

Přístroj nikdy sami nerozebírejte. Špatně opravený přístroj může představovat rizika pro uživatele.

Přístroj nepoužívejte a obraťte se na autorizovaný servis, pokud:

- vám přístroj spadl,
- je váš přístroj nebo napájecí šňůra poškozeny,
- váš přístroj nefunguje normálně.

Seznam autorizovaných servisů naleznete na kartě mezinárodní záruky TEFAL/ROWENTA.

PODÍLEJME SE NA OCHRANĚ ŽIVOTNÍHO PROSTŘEDÍ!



- ① Váš přístroj obsahuje čtené, zhodnotitelné nebo recyklovatelné materiály.
- ② Svěřte jej sběrnému místu nebo, neexistuje-li, smluvnímu servisnímu středisku, kde s ním bude naloženo odpovídajícím způsobem.

Tyto pokyny naleznete rovněž na našich internetových stránkách www.tefal.com / www.rowenta.com.

CS

BEZPEČNOSTNÉ POKYNY PODĽA PREDPISOV

- Pred každým použitím skontrolujte, či sú prístroj, zásuvka a kábel v dobrom stave.
- Prístroj sa musí používať v bežných prevádzkových podmienkach, ako je zadané v tomto návode na obsluhu. Pre modely VU/VF66XX sa musí prístroj používať s namontovanou mriežkou prívodu vzduchu a zatváracím systémom v uzavretej polohe.
- Dávajte pozor, aby sa do prístroja nikdy nedostala voda.
- Prístroj sa nesmie používať bez mriežky.
- Prístroja sa nedotýkajte mokrymi rukami.
- Do prístroja nikdy nekladajte žiadne predmety (napr. ihly,...).
- Je vhodné zaistiť, aby deti nekladali prsty cez bezpečnostnú mriežku.
- Ak je napájací kábel poškodený, musí ho vymeniť výrobca, popredajný servis alebo iná kvalifikovaná osoba, aby sa predišlo možnému nebezpečenstvu.
- Pred každou údržbou je potrebné prístroj vypnúť.
- Pri údržbe a nastavovaní si prečítajte používateľskú príručku, ktorá sa dodáva s prístrojom.
- Tento prístroj môžu používať deti vo veku minimálne 8 rokov a osoby so zníženými fyzickými, zmyslovými alebo mentálnymi schopnosťami alebo bez skúseností s používaním prístroja či poznatkov o ňom, ak sú pod dozorom zodpovednej osoby alebo ich taká osoba poučila o bezpečnom používaní prístroja a porozumeli možným rizikám.
- Deti sa so zariadením nesmú hrať.
- Čistenie a údržbu určené pre používateľa nesmú vykonávať deti bez dozoru.

ODPORÚČANIA

- Elektrická inštalácia v miestnosti, inštalácia prístroja a jeho použitie musia byť v súlade s normami platnými vo vašej krajine.
- Prístroj nepoužívajte v blízkosti horľavých predmetov a výrobkov, a všeobecne dodržiavajte minimálnu vzdialenosť 50 cm medzi prístrojom a akýmkoľvek predmetmi (stenami, záclonami, sprejmi atď.).
- Neťahajte za napájací kábel alebo kábel prístroja, ani pri odpojení zo zásuvky v stene.
- Tento prístroj je určený iba na domáce používanie. V prípade profesionálneho, nesprávneho použitia alebo

SK

použitia v rozpore s pokynmi výrobca odmieta akúkoľvek zodpovednosť a záruka stráca platnosť.

- Pred každým použitím kábel úplne uvoľnite.
- Nepoužívajte prístroj v prašnej izbe ani v izbe s nebezpečenstvom požiaru.
- Tento prístroj sa nesmie používať vo vlhkom prostredí.
- **V prípade škôd spôsobených jeho nesprávnym používaním záruka stráca platnosť.**

UVEDENIE DO PREVÁDZKY

Pred prvým použitím skontrolujte, či napätie, frekvencia a napájanie prístroja zodpovedajú vašej elektrickej inštalácii.

Váš prístroj môže byť zapojený do zásuvky bez uzemnenia. Tento prístroj patrí do triedy II (dvojitá elektrická izolácia ).

Pred zapnutím prístroja sa uistite, že:

- prístroj bol zmontovaný (v prípade potreby) výlučne podľa bezpečnostných odporúčaní,
- prístroj je umiestnený na horizontálnej a stabilnej podložke,
- je dodržané potrebné umiestnenie prístroja opísané v tomto návode.

NEVYVOLÁVAJTE KMITANIE NASILU RUČNE.

NAPÁJANIE DIALKOVÉHO OVLÁDAČA (VU/VF666X ; VU/VF667X) :

Dialkový ovládač sa napája z 1 gombíková batéria, 3 V, formátu CR2025, ktoré nie sú súčasťou balenia.

Umiestnite batérie do ich oddelenia a dajte pozor na správne umiestnenie pólov podľa polarity označenej na tomto oddelení.

DÔLEŽITÉ UPOZORNENIE: Keď prístroj nepoužívate, odporúčame vám odpojiť ho z elektrickej siete.

Počas uskladnenia vyberte batérie z dialkového ovládača.

V PRÍPADE PROBLÉMOV

Prístroj nikdy nerozoberajte sami. Neodborné zaobchádzanie s prístrojom môže viesť k riziku pre používateľa.

Nepoužívajte svoj prístroj a obráťte sa na autorizované servisné stredisko v prípade, že:

- váš prístroj spadol,
- váš prístroj alebo jeho napájací kábel je poškodený,
- váš prístroj nefunguje normálne.

Zoznam autorizovaných servisných stredísk je uvedený na medzinárodnej záručnej karte spoločnosti TEFAL / ROWENTA.

PODIEĽAJME SA NA OCHRANE ŽIVOTNÉHO PROSTREDIA!



- 1) Váš prístroj obsahuje čtené zhodnotiteľné alebo recyklovateľné materiály.
- 2) Zverte ho sbernému miestu alebo, ak neexistuje, zmluvnému servisnému stredisku, kde s ním bude naložené zodpovedajúcim spôsobom.

Tieto pokyny sú k dispozícii aj na našich webových stránkach www.tefal.com/www.rowenta.com.

SK

SZABÁLYSZERŰ BIZTONSÁGI ELŐÍRÁSOK

- Használat előtt mindig ellenőrizze a készülék, a csatlakozó és a kábel általános állapotát.
- A készüléket az ebben az útmutatóban leírt szokásos körülmények között kell használni. A VU/VF66XX típusú készülékeket felszerelt belépő levegő ráccsal kell használni, a záró rendszernek pedig zárt állapotban kell lennie.
- A készülékbe víz nem kerülhet.
- A készüléket nem szabad rács nélkül használni!
- Vizes kézzel ne nyúljon a készülékhez.
- Soha ne tegyen idegen tárgyat (pl. tűt) a készülék belsejébe.
- Gondoskodjon a gyermekek felügyeletéről, és ne engedje, hogy az ujjukat átdugják a védőrácson.
- Ha a tápkábel megsérült, akkor a veszélyek elkerülése érdekében a gyártónak, a gyártó szervizszolgálatának vagy egy hasonló képzettségű szakembernek kell kicserélnie.
- A készüléket minden karbantartás előtt húzza ki a hálózati csatlakozóaljzatból.
- A karbantartást és a beállítást a készülékhez mellékelt használati útmutató szerint végezze.
- A készüléket legalább 8 éves gyermekek, továbbá csökkent fizikai, érzékszervi vagy mentális képességű vagy kellő tapasztalattal és ismeretekkel nem rendelkező személyek is használhatják, ha megfelelő felügyelet alatt állnak, ha őket a készülék biztonságos használatára vonatkozó utasításokkal ellátták és megértették a használatával járó veszélyeket.
- Gyermekek nem játszhatnak a készülékkel.
- A használó általi tisztítást és karbantartást gyermekek felnőtt felügyelete nélkül nem végezhetik.

AJÁNLÁSOK

- A helyiség elektromos rendszere, valamint a készülék beszerelése és használata az adott országban érvényben lévő szabványokhoz kell, hogy igazodjon.
- Ne használja a berendezést gyúlékony tárgyak és anyagok közelében, illetve – általános szabályként – minimum 50 cm távolság legyen a berendezés és minden más objektum (falak, függönyök, aerosol spray stb.) között.
- A készüléket ne a tápkábelnél, illetve ne a készüléknél fogva húzza ki a fali elektromos csatlakozóból.
- A készülék kizárólag otthoni használatra készült. Professzionális használat, az előírásoknak nem megfelelő vagy azoktól eltérő alkalmazás esetén a gyártót semmilyen felelősség sem terheli és a garancia érvényét veszti.

HU

57

56

- Minden használat előtt tekerje le teljesen a vezetékét.
- Ne üzemeltesse a készüléket szennyezett vagy tűzveszélyes helyen.
- A készülék nem alkalmas nedves helyiségben történő használatra.
- **A helytelen használatból származó esetleges károsodásra a garancia nem terjed ki.**

ÜZEMBE HELYEZÉS

Az első használat előtt ellenőrizze, hogy a készülék a teljesítménye, valamint a működéséhez szükséges elektromos feszültség és frekvencia tekintetében alkalmas-e az Önnél működő elektromos hálózatra történő csatlakoztatásra.

A készülék földelés nélküli elektromos áramkörön üzemeltethető. A készülék a II. érintésvédelmi osztályba tartozik (kettős elektromos szigetelés ).

A készülék minden egyes használat előtt győződjön meg arról, hogy:

- a készüléket a biztonsági előírásokban leírtak szerint hiánytalanul szerelték-e össze (ha szükséges),
- a berendezés vízszintes és stabil felületen van-e,
- a készülék elhelyezése megfelel-e a jelen útmutatóban előírtaknak.

A TÁVIRÁNYÍTÓ ÁRAMELLÁTÁSA (VU/VF666X ; VU/VF667X):

A távirányító 1 db CR2025, 3 V-os gombelem. Az elemek a készüléknek nem tartozékaik.

Helyezze az elemeket az elemtartóba az elemtartóban jelzett polaritás szerint.

FONTOS: Ajánlatos kihúzni a készüléket az elektromos hálózatból, ha nem használja.

A készülék tárolásának időtartamára vegye ki az elemeket a távirányítóból.

PROBLÉMA ESETÉN

Saját maga soha ne szerelje szét a készüléket. A rosszul megjavított készülék használatra veszélyes lehet.

Ne használja a készüléket, és forduljon hivatalos márkaszervizhez, ha:

- a készülék leejtette,
- a készülék vagy annak tápkábele sérült,
- a készülék nem megfelelően működik.

A hivatalos márkaszervizek jegyzéké megtalálható a TEFAL/ROWENTA nemzetközi garanciaakártyáján

ELSŐ A KÖRNYEZETVÉDELEM!



- Az Ön terméke értékes újrahasznosítható anyagokat tartalmaz.
- Kérjük készülékét ne dobja ki, hanem adja le az erre a célra kijelölt gyűjtőhelyen.

A fenti utasítások megtalálhatók a www.tefal.com / www.rowenta.com internet oldalunkon is.

HU

58

GÜVENLİK TALÍMATLARI

- Her használat előtt, a készülék, a prizet ve kablonun genel durumunu kontrol edin.
- Cihaz, bu kullanım kılavuzunda belirtilen normal kullanım koşullarına uygun olarak kullanılmalıdır. VU/VF66XX modelleri için, cihazın hava giriř izgarası takılı ve kapatma sistemi kapalı pozisyondayken kullanılması gerekmektedir.
- Cihazın içine su girmesine kesinlikle izin vermeyin.
- Cihaz izgarasız kullanılmamalıdır.
- Cihaza ıslak ellerle dokunmayın.
- Cihazın içine yabancı nesnelere sokmayın (örn. iğne...).
- Çocukların parmaklarını koruma izgaralarına sokmamalarını sağlamak için gözetim altında tutulmaları gerekir.
- Güç kablosu zarar görmüşse tehlikeden kaçınmak için üretici firma, satış sonrası servis veya bu niteliklere sahip bir kişi tarafından değiştirilmelidir.
- Tüm bakım işlemlerinden önce cihazınızı prizden çıkarılmalıdır.
- Bakım ve ayarlama işlemleri için, cihazla birlikte verilen kullanıcı kılavuzuna başvurun.
- Bu cihaz en az 8 yaşında olan çocuklar veya bedensel, duyuşsal veya zihinsel yönden eksikliği olan veya deneyim veya bilgisi olmayan kişiler tarafından ancak doğru bir şekilde gözetilmeleri veya cihazın tam bir güvenlik içerisinde kullanımına dair bilgilerin kendilerine verilmiş olması ve olası riskler hakkında uyarılmış olmaları şartıyla kullanılabilir.
- Çocuklar cihazla oynamamalıdır.
- Cihazın temizliği ve bakımı çocukların bulunmadığı bir yerde kullanıcı tarafından yapılmalıdır.

ÖNERİLER

- Odanın elektrik tesisatı, cihazın kurulması ve kullanımı ülkenizde yürürlükte olan standartlara uygun olmalıdır.
- Cihazınızı yanıcı nesnelere ve ürünlerin yanında kullanmayın. Cihazınızla diğer nesnelere (duvarlar, perdeler, sprej tüpleri, vs.) arasında minimum 50cm'lik bir mesafe bırakın.
- Fiş duvardaki prizden çıkarmak için güç kablosunu ya da cihazı çekmeyin.
- Bu cihaz sadece evde kullanılmak için tasarlanmıştır. İş ortamında, uygunsuz veya talimatlara uygun olmayan şekilde kullanılması durumunda üretici tüm sorumluluklarından feragat eder ve garanti geçersiz kılınır.

TR

59

- Kullanmadan önce kabloyu tamamen açın.
- Cihazınızı tozlu ya da yangın riski içeren yerlerde çalıştırmayın.
- Bu cihaz ıslak yerlerde kullanılmamalıdır.
- **Yanlış kullanımdan kaynaklanan olası hasarlar söz konusu olduğunda garanti iptal edilecektir.**

ÇALIŞTIRMA

İlk kullanımdan önce, cihazınızın voltajının, frekansının ve kapasitesinin elektrik tesisatınıza uygun olup olmadığını kontrol edin.

Cihazınız topraksız prizle çalışabilir. Sınıf II tipi (çift elektrik yalıtımı ) cihazdır.

Cihazınızı çalıştırmadan önce aşağıdakileri kontrol edin:

- cihaz, tamamen güvenlik talimatlarında belirtildiği gibi kurulmalıdır,
- cihaz, yatay ve sabit bir desteğe yerleştirilmelidir,
- cihazın bu kılavuzda belirtilen konumuna uyulmalıdır.

HAVA ÇIKIŞLARINA ELLE GÜÇ UYGULAMAYIN.

KUMANDA GÜCÜ (VU/VF666X ; VU/VF667X):

Kumanda, 1 düğme pil 3V formatı CR2025 pillerle çalışır; bu piller cihazla birlikte verilmez.

Pilleri yuvalarda belirtilen kutup uçlarına göre yuvalarına yerleştirin.

ÖNEMLİ: Cihazınızı kullanmıyorsanız, prizden çıkarmanız önerilir.

Cihaz kullanılmadığı zaman kumandanın pillerini çıkarın.

SORUN OLUŞMASI HALİNDE

Cihazı kesinlikle kendiniz sökmeyin. Yanlış onarılan bir cihaz kullanıcı için risk oluşturabilir.

Aşağıdaki durumlarda cihazınızı kullanmayın ve Yetkili Servise başvurun:

- cihazınız düştüyse,
- cihazınız ve güç kablosu zarar gördüyse,
- cihazınız normal şekilde çalışmıyorsa.

TEFAL/ROWENTA'nın uluslararası garanti belgesi üzerinde Yetkili Servislerin listesini bulabilirsiniz.

ÇEVRE KORUMASINA KATKIDA BULUNALIM



- ① Cihazınız çok sayıda yeniden üretilebilir veya geri dönüştürülebilir parça içerir.
- ② Çevre korumasına uygun bir şekilde işleme konulması için, cihazınızı toplama noktalarına veya bulunmaması halinde bu konuda tescilli bir merkeze bırakın.
Bu cihaz pille çalışır: çevreyi korumak için kullanılmış pilleri atmayın, bu atıklar için belirtilen toplama noktalarına götürün. Pilleri evsel atıklarla atmayın.

Bu talimatlar aynı zamanda www.tefal.com / www.rowenta.com internet adreslerimizde mevcuttur.
AEEE Yönetmeliğine Uygundur

TR

60

ПРАВИЛА ТЕХНІКИ БЕЗПЕКИ

- Перед кожним використанням перевірте справність приладу, елек-тричної вилки та шнура живлення.
- Прилад слід використовувати в нормальних умовах експлуатації, як визначено в цьому повідомленні. З моделями VU/VF66XX прилад використовується з встановленим повітрозбірником для гриля та із запірною системою у закритому положенні.
- Не допускайте потрапляння води всередину приладу.
- Забороняється використовувати прилад без гриля.
- Не торкайтеся приладу вологими руками.
- Ніколи не кладіть сторонні предмети (наприклад, голки) у прилад.
- Необхідно стежити за тим, щоб діти не встромляли пальці в захисні решітки.
- З метою запобігання небезпеці заміну пошкодженого електричного кабелю має виконувати виробник, фахівець сервісного центру або особа з відповідною кваліфікацією.
- Перед будь-якими операціями з технічного обслуговування прилад слід відключити від електромережі.
- Інформацію про технічне обслуговування й регулювання див. у посібнику користувача, який постачається в комплекті з приладом.
- Цей прилад не призначений для використання особами (у тому числі дітьми) з обмеженими фізичними, сенсорними та розумовими можливостями чи за відсутності в них досвіду та знань, якщо вони не знаходяться під контролем або не проінструктовані щодо користування приладом особою, відповідальною за їхню безпеку. Діти повинні знаходитися під контролем, щоб не мати можливості гратися з приладом.

ЗАХОДИ БЕЗПЕКИ ПІД ЧАС КОРИСТУВАННЯ

- Електрична проводка приміщення, встановлення приладу та його використання мають відповідати нормам, чинним у вашій країні
- Не використовуйте прилад поблизу легкозаймистих предметів та речовин і дотримуйтеся відстані не менше 50 см між пристроєм і будь-яким предметом (стіни, штори, аерозоль тощо).
- Не тягніть за шнур живлення або за сам прилад, щоб витягнути вилку з електричної розетки.
- Цей прилад призначений виключно для використання в домашніх умовах. У разі використання в про-фесійних цілях, неналежним чином або з порушенням інструкцій виробник не несе жодної відповідальності і гарантія анулюється.
- Повністю розкручіть шнур перед кожним використанням.

UK

61

- Не користуйтеся приладом у сильно запиленних приміщеннях або у приміщеннях, де існує ризик виникнення пожежі.
- Прилад не має використовуватись у вологому приміщенні.
- **У разі виникнення ушкоджень, спричинених недбалим використанням приладу, гарантія на нього анулюється.**

ФУНКЦІОНУВАННЯ

Перед першим використанням переконайтеся, що напруга, частота та сила струму приладу відповідають вашій електричній мережі.

Прилад може бути підключений до розетки без заземлення. Цей прилад належить до класу II (подвійна електрична ізоляція ).

Перед увімкненням приладу переконайтеся у наступному:

- прилад повністю зібрано згідно з правилами техніки безпеки;
- прилад надійно розташовано на горизонтальній поверхні;
- виконано всі вимоги щодо встановлення приладу, наведені у цій інструкції з безпеки.

ЗАБОРОНЯЄТЬСЯ ПРИМУСОВО КРУТИТИ ПРИЛАД.

• ЖИВЛЕННЯ ПУЛЬТУ ДИСТАНЦІЙНОГО КЕРУВАННЯ: (VU/VF666X ; VU/VF667X) :

пульт дистанційного керування працює на 1 батарейці 3В розміру CR2025 ("таблетка"), у комплект не входить.

Встановити батарейки у гніздо, дотримуючись відповідних позначок про полярність.

ВАЖЛИВО. Якщо ви не використовуєте прилад, рекомендовано вимкнути та відключити його від електромережі. Для пристроїв із дистанційним керуванням рекомендується вийняти батарейки з пульта на час зберігання.

У РАЗІ ВИНИКНЕННЯ НЕСПРАВНОСТЕЙ

Ніколи не розбирайте прилад самостійно. Погано відремонтований прилад може бути небезпечним для користувача.

Не користуйтеся приладом та зверніться в акредитований сервісний центр у наступних випадках :

- після падіння приладу;
- у разі пошкодження приладу або його шнура живлення;
- у разі відхилень у функціонуванні приладу.

Список авторизованих сервісних центрів наведено на талоні міжнародної гарантії ROWENTA і TEFAL.

ЗАХИЩАЙМО ДОВКІЛЛЯ!



 У цьому приладі багато матеріалів, які можуть бути цінними або їх можна використати повторно.

Для утилізації приладу віднесіть його в пункт прийому побутових відходів або, принаймні, в акредитований сервісний центр.

Якщо у вашому приладі використовуються батарейки: з метою захисту довкілля не слід викидати їх після використання. Їх потрібно здати в спеціальний пункт прийому. Не викидайте батарейки разом із побутовими відходами.

Ці інструкції також містяться на нашому веб-сайті за адресою www.tefal.com / www.rowenta.com

ИНСТРУКЦИИ ПО БЕЗОПАСНОСТИ

- Перед использованием прибора убедитесь, что он сам, вилка и кабель питания находятся в хорошем состоянии.
 - Прибор должен использоваться при нормальных условиях эксплуатации, указанных в данной инструкции. Модели VU/VF66XX должны использоваться с установленными воздухозаборными решетками и системой блокировки в закрытом положении.
 - Не допускайте попадания воды в прибор.
 - Запрещено использовать прибор без решеток.
 - Не прикасайтесь к прибору мокрыми руками.
 - Запрещается вставлять в прибор предметы (например, иглы и т. д.).
 - Следите за тем, чтобы дети не просовывали пальцы в защитные решетки.
 - При повреждении кабеля его замена во избежание опасности должна быть выполнена изготовителем, его сервисной службой или аналогичным квалифицированным специалистом.
 - Перед проведением любых работ по техническому обслуживанию прибор необходимо отключать от сети.
 - Сведения о техническом обслуживании и настройке см. в руководстве пользователя, прилагаемом к данной инструкции.
- Информация для стран с действующими европейскими нормами (С€):
- Допускается использование прибора детьми 8 лет и старше, а также лицами с ограниченными физическими, сенсорными или умственными способностями, лицами, не имеющими опыта и знания, необходимых при обращении с такими изделиями, при условии, что за ними осуществляется соответствующий надзор или они ознакомлены с инструкциями, касающимися безопасного использования прибора и объясняющими риски, возникающие в ходе его использования.
 - Не разрешайте детям играть с прибором.
 - Запрещается доверять чистку или обслуживание прибора детям без присмотра взрослых.

Для других стран:

- Прибор не предназначен для использования лицами (включая детей) с ограниченными физическими, сенсорными или умственными возможностями либо недостатком опыта и знаний, кроме случаев, когда они находятся под присмотром или были проинструктированы относительно эксплуатации прибора лицом, ответственным за их безопасность. Не позволяйте детям играть с прибором.

РЕКОМЕНДАЦИИ

- Электрооборудование помещения, а также установка и эксплуатация прибора должны соответствовать стандартам, действующим в вашей стране.
- Не используйте прибор вблизи легковоспламеняющихся предметов или веществ. Прибор всегда следует размещать на расстоянии не менее 50 см от любых объектов (стен, занавесок, аэрозоль и т. д.).
- Не тяните за кабель питания или за прибор, даже при отключении прибора от розетки электросети.
- Прибор предназначен только для бытового использования в помещении. Производитель не несет ответственности за любое профессиональное или ненадлежащее использование, а также несоблюдение инструкций. Гарантия в этом случае не действует.
- Перед использованием всегда полностью разматывайте кабель питания.

- Не используйте прибор в пыльных помещениях или в местах, где существует опасность возгорания.
- Данный прибор нельзя использовать в условиях повышенной влажности.
- **При повреждении прибора в результате неправильного использования гарантия аннулируется.**

ПЕРВОЕ ИСПОЛЬЗОВАНИЕ

Перед первым использованием убедитесь, что напряжение, частота и мощность прибора соответствуют параметрам электросети.

Данный прибор может работать от незаземленной вилки. Оно относится к классу II (двойная изоляция ).

Перед включением прибора убедитесь, что:

- прибор полностью собран в соответствии с инструкциями по технике безопасности;
- прибор установлен на устойчивой горизонтальной поверхности;
- прибор размещен в соответствии с инструкциями, приведенными в данном руководстве.

НЕ ПЫТАЙТЕСЬ КРУТИТЬ ЛОПАСТИ РУКАМИ.

• **ПРИБОР(-Ы) С ПУЛЬТОМ ДИСТАНЦИОННОГО УПРАВЛЕНИЯ VU/VF666X; VU/VF667X:**

В пульте дистанционного управления используется 1 миниатюрный элемент питания 3 В CR2025, который не входит в комплект поставки.

Поместите батареи в отсек таким образом, чтобы их положительные и отрицательные полюсы располагались так, как показано на рисунке в отсеке для батарей.

ВАЖНО! Рекомендуется выключать прибор и отключать его от сети, когда он не используется. Перед длительным хранением прибора извлеките батареи из пульта дистанционного управления.

ЕСЛИ ВОЗНИКЛА ПРОБЛЕМА

Не пытайтесь разобрать прибор самостоятельно. Неправильно отремонтированный прибор может представлять опасность для пользователя.

Не используйте прибор и обратитесь в авторизованный сервисный центр, если:

- прибор падал;
- прибор или кабель питания повреждены;
- прибор перестал работать должным образом.

Список авторизованных сервисных центров можно найти в международных гарантийных картах ROWENTA и TEFAL.

ПОМОГИТЕ ЗАЩИТИТЬ ОКРУЖАЮЩУЮ СРЕДУ!



❗ Данный прибор содержит ряд материалов, пригодных для переработки или вторичного использования.

➡ Передайте прибор в пункт сбора отходов или авторизованный сервисный центр для переработки.

Если в приборе используются батареи: помогите нам позаботиться об окружающей среде, не выбрасывайте использованные батареи. Вместо этого принесите их в любой из специальных пунктов сбора батарей. Не выбрасывайте их вместе с бытовыми отходами.

Эти инструкции также можно найти на нашем веб-сайте по адресу www.rowenta.com и www.tefal.com.