

GB	p. 18 - 19
F	p. 20 - 21
K0	p. 22 - 23
T	p. 24 - 25
AR	p. 26 - 27
IR	p. 28 - 29
HK	p. 30 - 31
RC	p. 32 - 33

Tefal®

ULTRAGLISS
ULTRAGLIDE



www.tefal.com

GB

F

KO

T

AR

IR

HK

RC

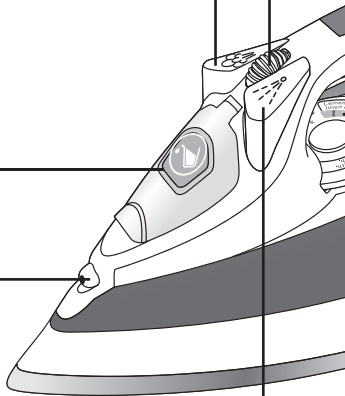
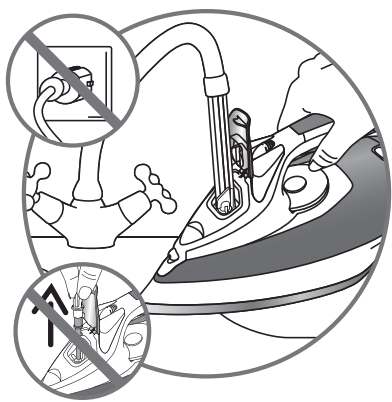

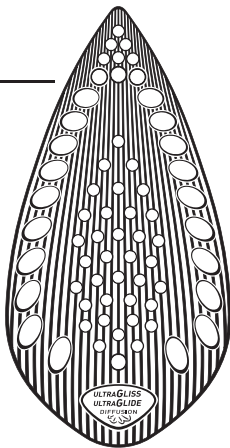
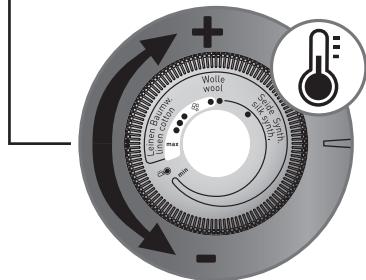
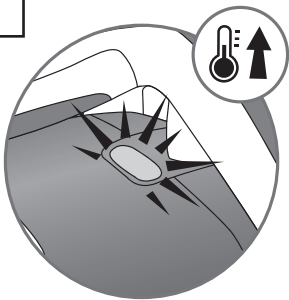
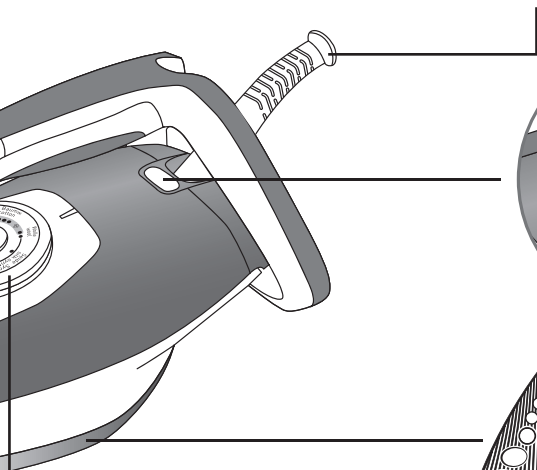
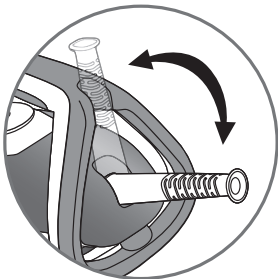
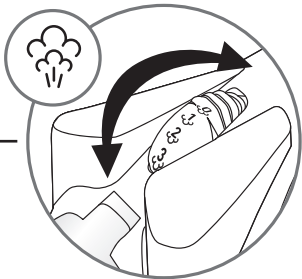

1 First use*

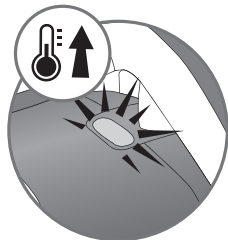
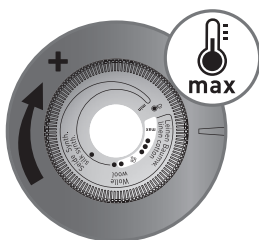
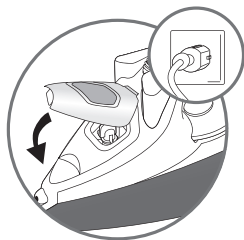
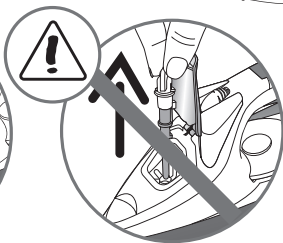
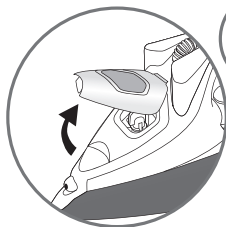
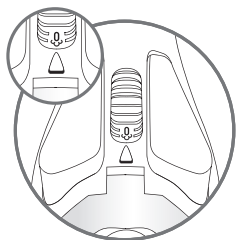
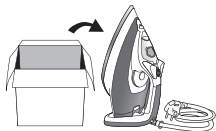

*F Première utilisation • KO 처음 사용시 • T ก่อนการใช้งานครั้งแรก • AR الإستعمال للمرة الأولى • IR اولین کاربرد • HK 第一次使用 • RC 第一次使用 •

1 First use*

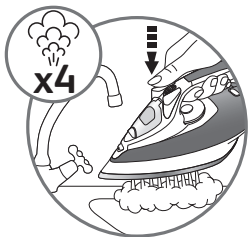
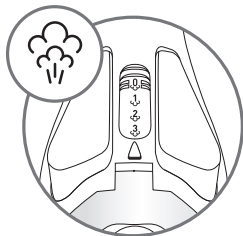
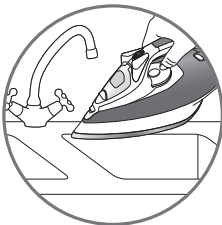
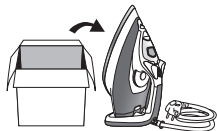

2 Water tank filling*

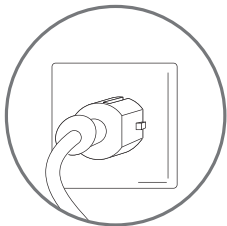
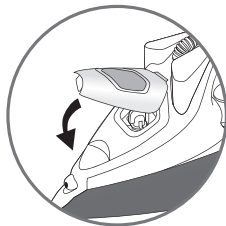
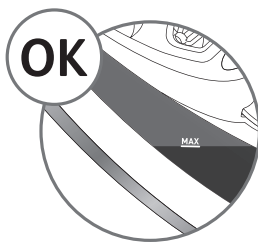
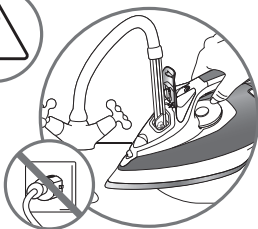
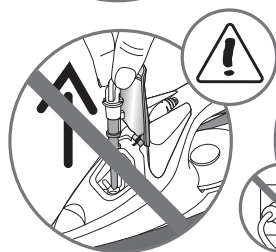
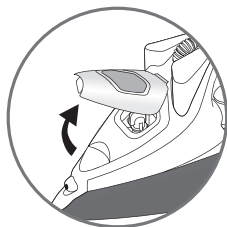
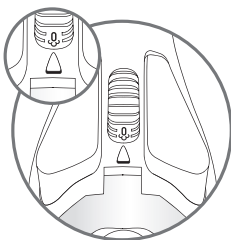
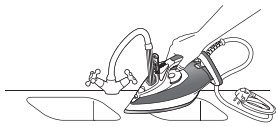

*F Remplissage du réservoir • KO 물탱크에 물 채우기 • T การเติมน้ำในแท้งค์ • AR تعبئة خزان الماء • IR پرکردن مخزن آب • HK 水箱注水 • RC 水箱注水 •

3.1 Temperature setting*

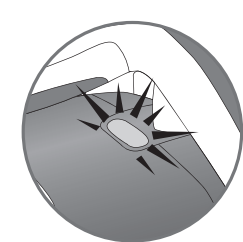
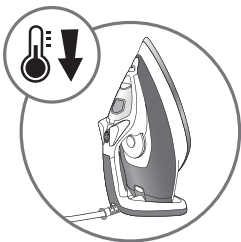
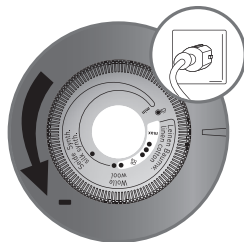
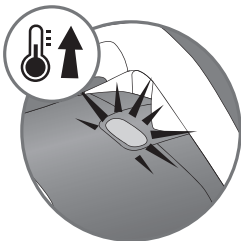
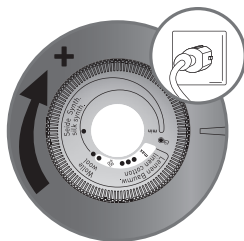
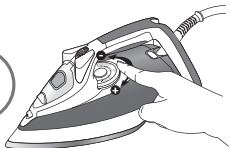

GB It is normal for the indicator light to switch on and off during ironing.

F Il est normal que le voyant s'allume et s'éteigne pendant le repassage.

KO 다림질시 온도지시등의 불이 깜박거리는 것은 정상적인 현상입니다.

T เป็นสิ่งปกติที่ไฟแสดงสถานะการทำงานจะติดอยู่หรือดับลงระหว่างการรีดผ้า

AR من الطبيعي أن يُضاء ويُطفأ ضوء المؤشّر أثناء الكي.

IR روشن وخاموش شدن لامپ سیگنال در طول اتوکردن، عادی و معمول می باشد.

HK 顯示燈會在熨燙過程中時亮時滅，是正常現象

RC 指示灯在熨烫过程中时亮时灭，属于正常现象。

3.2 Steam setting*

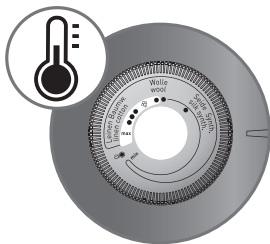
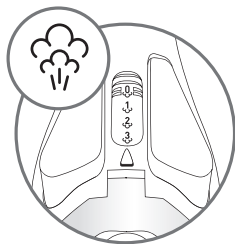

min • • • max

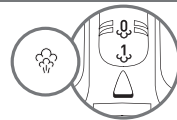

• • • max

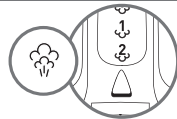

• • • max

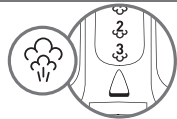

• • • max

*F Réglage de la vapeur • KO 스팀설정하기 • T การเลือกปริมาณไอน้ำ • AR ضبط البخار
 IR تنظیم بخار • HK 蒸氣設定 • RC 蒸汽設定 •

4 Extra steam*

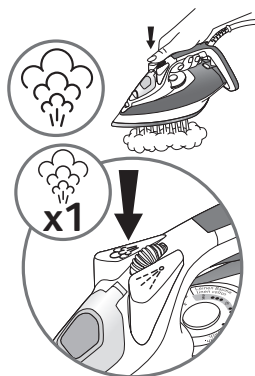
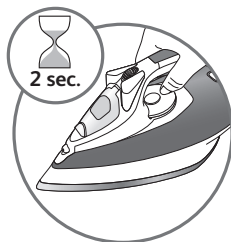
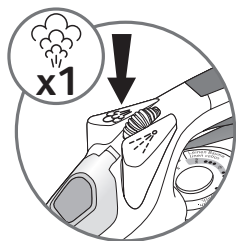

*F Superpressing • KO 강력스팀 사용하기 • T ปริมาณไอน้ำพิเศษ • AR بخار إضافي • IR بخار اضافہ • HK 加強蒸氣 • RC 强蒸汽 •

5 Spray*

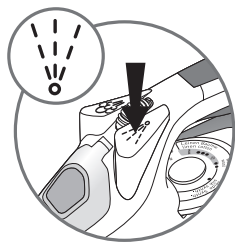

*F Spray • KO 스프레이 사용하기 • T สปรายพ่นน้ำ • AR بخاخ • IR اسپری • HK 灑水 • RC 噴水 •

6 Vertical steam*

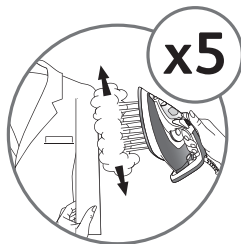
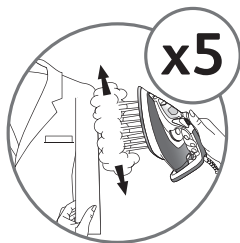
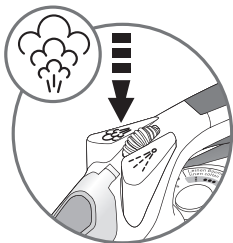
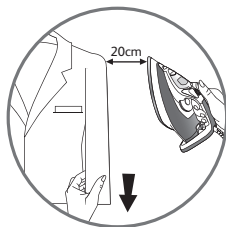
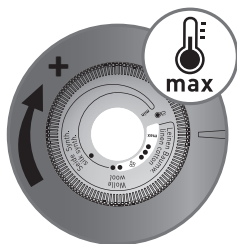

*F Vapeur verticale • KO 수직스팀 사용하기 • T การรีดผ้าแนวตั้ง • AR بخار عمودي •
IR بخار بصورت عمودی • HK 垂直蒸氣噴射 • RC 立体垂直熨烫 •

7 Iron storage*

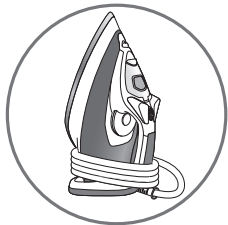
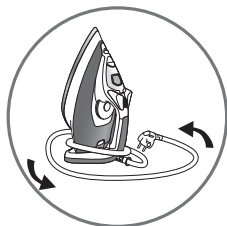
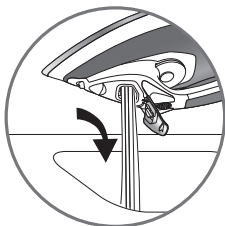
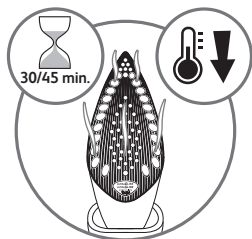
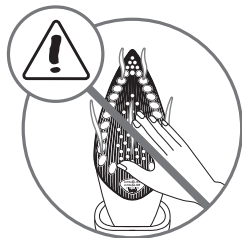
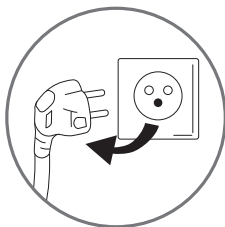
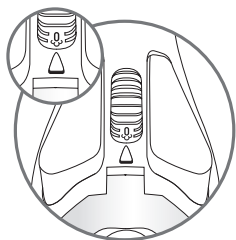

*F Rangement du fer • KO 다리미 보관하기 • T การเก็บเตารีด • AR تخزين المكواة • IR مخزن اتو •
HK 熨斗贮存 • RC 储藏熨斗 •

8 Anti-calc valve cleaning (once a month)*

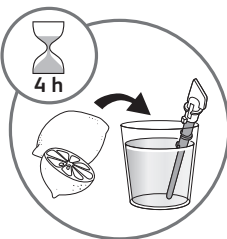
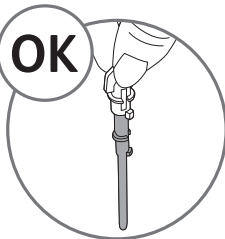
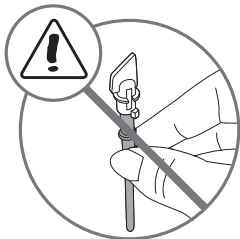
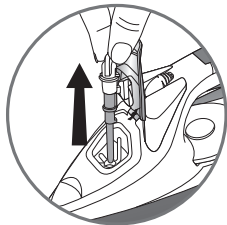
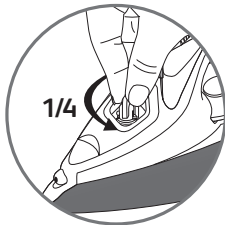
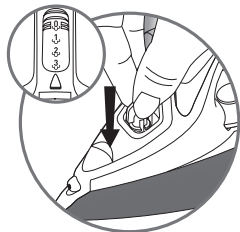
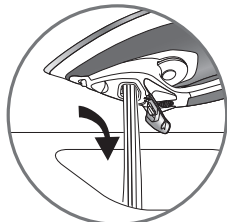
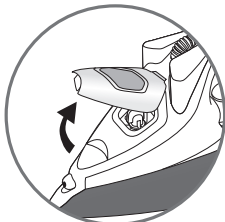
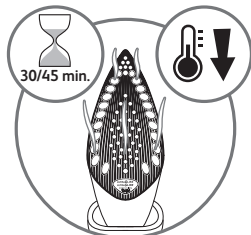
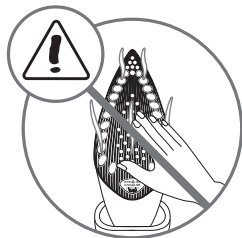
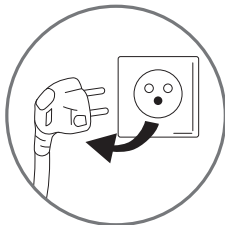
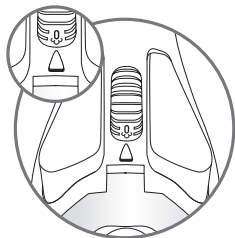

8 Anti-calc valve cleaning (once a month)*

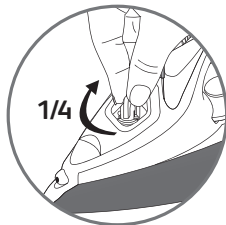
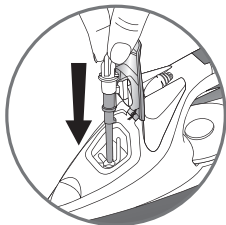
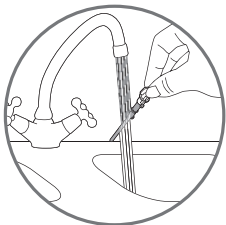

*F Nettoyage de la tige anti calcaire (une fois par mois) • KO 물 때 제거 밸브 세척하기(한 달에 한 번) • T การทำความสะอาดแทงตักตะกรัน (เดือนละครั้ง) • AR تنظيف صمام منع التكلس (مرة واحدة شهرياً) • IR پاک کردن سوپاپ ضد آهک (ماهی یکبار) • HK 清洗防鈣活門 (每月一次) • RC 清洗防鈣閥門 (每月一次)

9 Self-cleaning (once a month)*

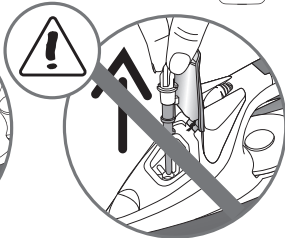
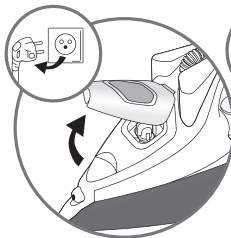
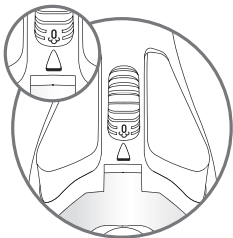

9 Self-cleaning (once a month)*

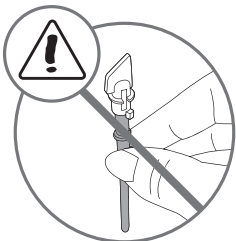
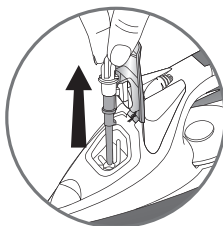
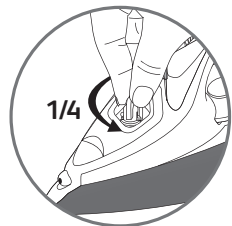
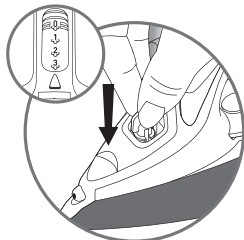
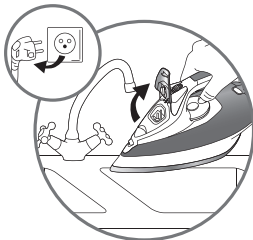
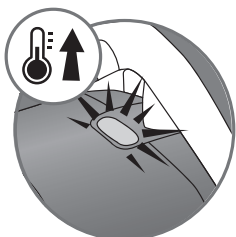
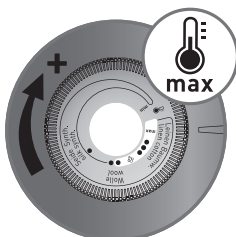
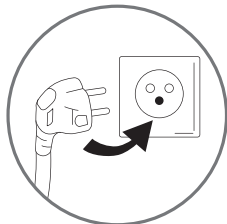
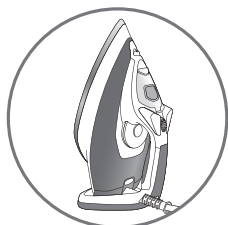
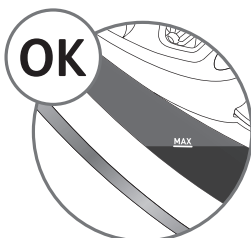

9 Self-cleaning (once a month)*

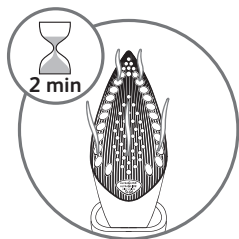
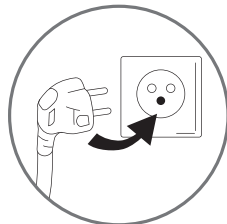
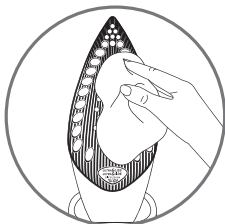
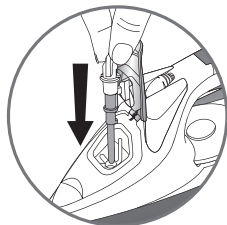
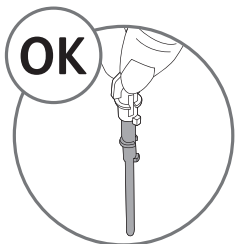

*F Auto nettoyage (une fois par mois) • KO 자가세척하기 (한 달에 한번) • T การทำความสะอาดเตารีด (เดือนละครั้ง) • AR .التنظيف الذاتي (مرة واحدة شهرياً) • IR (ماهی یکبار) • نظافت خودکار (ماهی یکبار) • HK 自動清洗 (每月一次) • RC 自動清洗 (每月一次) •

10 Soleplate cleaning*

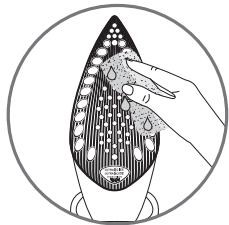
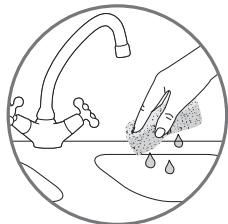
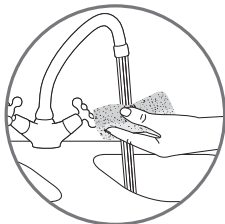
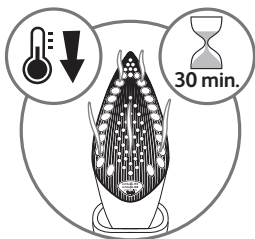
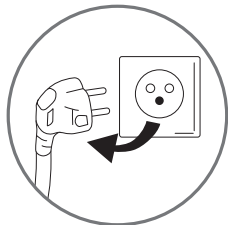
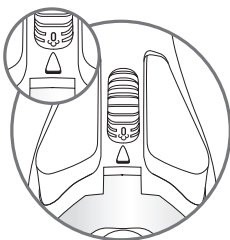
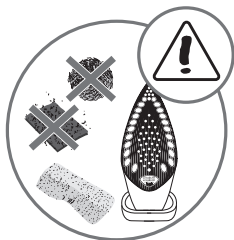
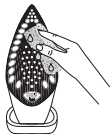

*F Nettoyage de la semelle • KO 열판 세척하기 • T การทำความสะอาดแผ่นหน้าเตา • AR تنظيف نعل المكواة • IR پاک کردن کف اتو • HK 清潔底板 • RC 清洁底板 •

For your safety

This appliance complies with the technical rules and standards for safety currently in force (Electromagnetic Compatibility, Low Voltage, Environment).

- **Please read these instructions carefully and keep them for future reference.**
- This appliance is not intended for use by persons (including children) with reduced physical, sensory or mental capabilities, or lack of experience and knowledge, unless they have been given supervision or instruction concerning use of the appliance by a person responsible for their safety.
Children must be supervised to ensure that they do not play with the appliance.
- **Warning ! The voltage of your electrical installation must correspond to that of the iron (220V-240V). Connecting to the wrong voltage may cause irreversible damage to the iron and will invalidate the guarantee.**
- This iron must always be plugged into an earthed socket. If using a mains extension lead, ensure that it is correctly rated (10A), with an earth connection.
- If the electrical cord becomes damaged, it must be immediately replaced by an Approved Service Centre to avoid any danger.
- The appliance should not be used if it has fallen, if it has obvious damage, if it leaks or has functional anomalies. Never dismantle your appliance : have it inspected by an Approved Service Centre, so as to avoid any danger.
- Never immerse your iron in water !
- Do not unplug your appliance by pulling on the cord. Always unplug your appliance: before filling or rinsing the reservoir, before cleaning it, after each use.
- Never leave the appliance unattended when it is connected to a power source or if it has not cooled down for approximately 1 hour.
- Your appliance gives off steam, which may cause burns. Take extra care especially when you are ironing close to the edge or on a corner of your ironing board. Never direct the steam towards people or animals.
- Your iron should be used and placed on a flat, stable, heat-resistant surface. When you put your iron onto its iron rest, make sure that the surface on which you put it is stable.
- This product has been designed for domestic use only. Any commercial use, inappropriate use or failure to comply with the instructions, the manufacturer accepts no responsibility and the guarantee will not apply.

Name of manufacturer : CALOR S.A. 3.12.104
220 - 240 Va.c. 1850 - 2200 W
50/60 Hz
Made in France

What water to use?

Your appliance has been designed to function with untreated tap water. However, it is necessary to operate the Self-Clean function regularly in order to eliminate hard water deposits from the steam chamber.

If your water is very hard (check with your local water authority), it is possible to mix untreated tap water with store-bought distilled or demineralised water in the following proportions :

- 50% tap water, - 50% distilled or demineralised water.

Types of water not to use?

Heat concentrates the elements contained in water during evaporation. The types of water listed below contain organic waste or mineral elements that can cause spitting, brown staining, or premature wear of the appliance : water from clothes dryers, scented or softened water, water from refrigerators, batteries or air conditioners, pure distilled or demineralised water or rain water should not be used in your Tefal iron. Also do not use boiled, filtered or bottled water.

Environment



Environment protection first !

- ① Your appliance contains valuable materials which can be recovered or recycled.
- ➔ Leave it at a local civic waste collection point.

If there is a problem?

PROBLEM	POSSIBLE CAUSE	SOLUTION
Water drips from the holes in the soleplate.	The chosen temperature is too low and does not allow for the formation of steam.	Position the thermostat in the steam range (from ●● to MAX).
	You are using steam while the iron is not hot enough.	Wait until the thermostat light goes out.
	You are using the Shot of Steam button too often.	Wait a few seconds between each use of the button.
	There is too much steam.	Reduce the steam.
	You have stored the iron horizontally, without emptying it and without setting it to ⬇.	See the section "Storing your iron".
Brown streaks come through the holes in the soleplate and stain the linen.	You are using chemical descaling agents.	Do not add any descaling agents to the water in the water tank.
	You are not using the right type of water.	Perform a self-cleaning operation and consult the chapter "What water should I use?".
	Fabric fibres have accumulated in the holes of the soleplate and are burning.	Perform the self-cleaning operation and clean the soleplate with a damp sponge. Vacuum the holes of the soleplate from time to time.
	Your linen has not been rinsed sufficiently or you have ironed a new garment before washing it.	Make sure that your laundry is rinsed sufficiently so as to remove any deposits of soap or chemical products on new clothes.
The soleplate is dirty or brown and can stain the linen.	You are ironing with an inappropriate program (temperature too high).	Clean the soleplate as indicated above. Select the appropriate program.
	You are using starch.	Clean the soleplate as indicated above. Always spray starch onto the reverse side of the fabric to be ironed.
There is little or no steam.	The water tank is empty.	Fill it.
	The anti-scale valve is dirty.	Clean the anti-scale valve.
	Your iron has a build-up of scale.	Clean the anti-scale valve and carry out a self-clean.
	Your iron has been used dry for too long.	Carry out a self-clean.
The soleplate is scratched or damaged.	You have placed your iron flat on a metallic rest-plate or ironed over a zip.	Always set your iron on its heel. Do not iron over zips.
Steam or water come from the iron as you finish filling the tank.	The steam control is not set to the ⬇ position.	Check that the steam control is set to the ⬇ position.
	The water tank is overfilled.	Never exceed the Max level.
The spray does not spray.	The water tank is not filled enough.	Fill up th water tank.
The iron drips when you start ironing	You have removed the anti-scale valve to fill your iron.	Do not extract the anti-scale valve when filling the iron.

If you have any problem or queries, please contact our Customer Relations team first for expert help and advice.
845 602 1454 - UK / (01) 677 4003 - ROI
or consult our website - www.tefal.co.uk

Pour votre sécurité

Pour votre sécurité, cet appareil est conforme aux normes et réglementations applicables (Directives Basse Tension, Compatibilité Electromagnétique, Environnement ...).

• **Merci de lire attentivement ce mode d'emploi et de le conserver.**

• Cet appareil n'est pas prévu pour être utilisé par des personnes (y compris les enfants) dont les capacités physiques, sensorielles ou mentales sont réduites, ou des personnes dénuées d'expérience ou de connaissance, sauf si elles ont pu bénéficier, par l'intermédiaire d'une personne responsable de leur sécurité, d'une surveillance ou d'instructions préalables concernant l'utilisation de l'appareil.

Il convient de surveiller les enfants pour s'assurer qu'ils ne jouent pas avec l'appareil.

• **Attention ! la tension de votre installation électrique doit correspondre à celle du fer (220-240V). Toute erreur de branchement peut causer un dommage irréversible au fer et annule la garantie.**

• Ce fer doit être obligatoirement branché sur une prise de courant avec terre. Si vous utilisez une rallonge, vérifiez qu'elle est de type bipolaire (10A) avec conducteur de terre.

• Si le câble d'alimentation est endommagé, il doit être immédiatement remplacé par un Centre Service Agréé, afin d'éviter un danger.

• L'appareil ne doit pas être utilisé s'il a chuté, s'il présente des dommages apparents, s'il fuit ou présente des anomalies de fonctionnement. Ne démontez jamais votre appareil : faites-le examiner dans un Centre Service Agréé, afin d'éviter un danger.

• Ne plongez jamais le fer dans l'eau !

• Ne débranchez pas l'appareil en tirant sur le cordon. Débranchez toujours votre appareil : avant de le remplir ou de rincer le réservoir, avant de le nettoyer, après chaque utilisation.

• Ne laissez jamais l'appareil sans surveillance lorsqu'il est raccordé à l'alimentation électrique ; tant qu'il n'a pas refroidi environ 1 heure.

• La semelle du fer peut être très chaude : ne la touchez jamais et laissez toujours refroidir votre fer avant de le ranger. Votre appareil émet de la vapeur qui peut occasionner des brûlures, spécialement lorsque vous repassez sur un angle de votre table à repasser. Ne dirigez jamais la vapeur sur des personnes ou des animaux.

• Votre fer doit être utilisé et posé sur une surface stable. Lorsque vous posez votre fer sur son repose-fer, assurez-vous que la surface sur laquelle vous le posez est stable.

• Ce produit a été conçu pour un usage domestique uniquement. Pour tout usage inapproprié ou contraire aux instructions, la marque décline toute responsabilité et la garantie n'est plus valable.

Quelle eau utiliser ?

Votre appareil a été conçu pour fonctionner avec l'eau du robinet. Il est cependant nécessaire de procéder régulièrement à l'auto-nettoyage de la chambre de vaporisation, afin d'éliminer le calcaire accumulé. Si votre eau est très calcaire (ceci est vérifiable auprès de votre mairie ou du service des eaux), il est possible de mélanger l'eau du robinet avec de l'eau déminéralisée du commerce dans les proportions suivantes :

- 50% d'eau du robinet, - 50% d'eau déminéralisée.

Quelles eaux éviter ?

La chaleur concentre les éléments contenus dans l'eau, lors de l'évaporation. Les eaux ci-dessous contiennent des déchets organiques ou des éléments minéraux qui peuvent provoquer des crachements, des coulures brunes ou un vieillissement prématuré de votre appareil : eau déminéralisée du commerce pure, eau des sèche-linges, eaux parfumées, eau adoucie, eau des réfrigérateurs, eau des batteries, eau des climatiseurs, eau distillée, eau de pluie. Nous vous demandons donc de ne pas utiliser de telles eaux.

Environnement



Participons à la protection de l'environnement !

① Votre appareil contient de nombreux matériaux valorisables ou recyclables.

➔ Confiez celui-ci dans un point de collecte pour que son traitement soit effectué.

Un problème avec votre fer ?

F

PROBLEMES	CAUSES POSSIBLES	SOLUTIONS
L'eau coule par les trous de la semelle.	La température choisie ne permet pas de faire de la vapeur.	Placez le thermostat sur la zone vapeur (de ●● à MAX).
	Vous utilisez la vapeur alors que le fer n'est pas assez chaud.	Attendez que le voyant s'éteigne.
	Vous utilisez la commande Superpressing trop souvent.	Attendez quelques secondes entre chaque utilisation.
	Le débit vapeur est trop important.	Réduisez le débit.
	Vous avez rangé le fer à plat, sans le vider et sans placer la commande vapeur sur ↓.	Consultez le chapitre "Rangez votre fer".
Des coulures brunes sortent de la semelle et tachent le linge.	Vous utilisez des produits détartrants chimiques.	N'ajoutez aucun produit détartrant à l'eau du réservoir.
	Vous n'utilisez pas le bon type d'eau.	Faites un auto-nettoyage et consultez le chapitre "Quelle eau utiliser?".
	Des fibres de linge se sont accumulées dans les trous de la semelle et se carbonisent.	Faites un auto-nettoyage et nettoyez la semelle avec une éponge humide. Aspirez de temps en temps les trous de la semelle.
	Votre linge n'a pas été rincé suffisamment ou vous avez repassé un nouveau vêtement avant de le laver.	Assurez vous que le linge est suffisamment rincé pour supprimer les éventuels dépôts de savon ou produits chimiques sur les nouveaux vêtements.
La semelle est sale ou brune et peut tacher le linge.	Vous utilisez une température trop élevée.	Nettoyez la semelle comme indiqué plus haut. Consultez le tableau des températures pour régler le thermostat.
	Vous utilisez de l'amidon.	Nettoyez la semelle comme indiqué plus haut. Pulvérisez l'amidon à l'envers de la face à repasser.
Votre fer produit peu ou pas de vapeur.	Le réservoir est vide.	Remplissez-le.
	La tige anti-calcaire est sale.	Nettoyez la tige anti-calcaire.
	Votre fer est entartré.	Nettoyez la tige anti-calcaire et faites un auto-nettoyage.
	Votre fer a été utilisé trop longtemps à sec.	Faites un auto-nettoyage.
La semelle est rayée ou abîmée.	Vous avez posé votre fer à plat sur un repose-fer métallique.	Posez toujours votre fer sur son talon.
Le fer vaporise en fin de remplissage du réservoir.	Le curseur de commande vapeur n'est pas sur ↓.	Vérifiez que la commande vapeur est sur ↓.
	Le réservoir est trop rempli.	Ne dépassez pas le niveau MAX de remplissage.
Le spray ne pulvérise pas d'eau.	Le réservoir n'est pas assez rempli.	Rajoutez de l'eau dans le réservoir.
Le fer coule en début de repassage.	Vous avez retiré la tige anti-calcaire pour remplir votre fer.	Ne pas retirer la tige anti-calcaire lors du remplissage de votre fer.

Pour tout autre problème, adressez-vous à un centre service agréé pour faire vérifier votre fer.

09 74 50 47 74 (Prix d'un appel local)

안전상의 주의사항

- 본 제품은 고객의 안전을 위해 해당 기술 규격과 기준에 따른 제품입니다.
- 어린이의 손에 닿지 않는 곳에 두십시오. 어린이나 몸이 불편하신 분이 제품을 사용하실 때에는 곁에서 도와주시고 각별히 주의하여 주십시오.
- 주의! 사용하시는 전원이 제품에 표시된 전압에 맞는지 확인하십시오. 전압이 맞지 않을 경우 안전사고의 원인이 되며 전압을 확인하지 않아 발생한 파손은 품질보증혜택을 받으실 수 없습니다.
- 전원을 연결하실 때에는 반드시 접지된 소켓에 하셔야 합니다. 전선 연결 장치를 사용하실 때에는 반드시 10A의 접지된 것을 사용하십시오.
- 전원코드나 플러그가 손상되었을 때에는 제품을 절대 사용하지 마시고, 당사 서비스 센터에서 교환하여 사용하십시오.
- 제품을 떨어뜨렸거나 손상되었을 때에는 제품을 절대 사용하지 마시고, 당사 서비스 센터에 의뢰하여 주십시오.
- 제품을 절대로 물에 넣지 마십시오.
- 플러그를 뽑을 시 전선을 잡아당겨 뽑지 마십시오. 물탱크에 물을 채우거나 비울 때, 세척할 때 혹은 제품을 다 사용한 후에는 반드시 전원코드를 빼 주십시오.
- 다리미가 전원에 연결되어 있거나, 열판이 뜨거울 때에는 다리미를 방지하지 마시고 주의를 기울이십시오. 전원코드를 뺐더라도 다리미가 완전히 식을 때까지는 1시간 정도 걸리므로 완전히 식을 때까지 주의하십시오.
- 다리미에서 나오는 스팀은 매우 뜨거우므로 절대로 사람이나 동물에게 직접 분사하지 마십시오. 또한 다리미가 다리미 판의 가장자리 가까이에 있을 때에는 뜨거운 스팀이 다리미판 옆으로 세어나올 수 있으므로 주의하십시오.
- 다리미는 안정되고 평평한 곳에서 사용하고 거치해두어야 합니다. 다리질 도중 다리미 지지대에 다리미를 두실 때에는 지지대가 평평한지 확인하십시오.
- 본 제품은 가정용으로 제조된 것입니다. 상업용으로 사용하거나 기타 부적절한 사용, 오용으로 인한 손해에 대해서는 본사의 품질보증혜택을 받으실 수 없습니다.

다리질 시 사용 가능한 물

본 제품은 일반 수도물을 사용 할수 있게 제작 되었습니다. 그러나 다리미 스팀 구멍 내부에 생긴 물때를 빼내기 위해 전기적으로 자동세척기능을 사용하여 세척하여 주십시오.

만약 물이 강한 산물일 경우(지역 수질 검사 기관에서 확인 가능함), 일반 수도물과 정수된 물을 반반씩 섞어 사용하십시오

50% 일반 수도물, 50% 정수된 물

다리질 시 사용 할 수 없는 물

스팀 수증기가 발생하면서 물속에 있는 여러 성분들을 농축 시킵니다. 따라서 화학 물질이나 미세한 불순물들을 함유하고 있는 미네랄 워터 혹은 섬유 유연제, 부동액, 배터리액이나 에어컨에서 나온 물, 빗물 등을 사용하지 마십시오. 이러한 물들은 옷감에 얼룩을 남길 수 있으며, 이는 다리미의 수명을 단축 시킵니다. 향료나 다리질용 폴도 사용하지 마십시오.

환경 보호



환경 보호를 우선으로 합니다

- ① 본 제품에는 재활용 할 수 있는 부품들이 들어 있습니다.
- ② 수명이 끝난 다리미를 폐기하실 때에는 분리 수거를 하십시오.

문제가 발생한 경우

문제	문제의 원인	해결책
열판의 스팀 구멍에서 물이 떨어진다.	맞춘 온도가 너무 낮아서 스팀이 생성되지 않았다	온도조절기를 스팀이 생성되는 온도로 조절하십시오. (●● 부터 MAX까지)
	다리미의 온도가 스팀이 생성될 만큼 충분히 올라가지 않았는데 스팀을 사용하였다.	다리미의 온도가 충분히 올라가 온도 지시등이 꺼질때까지 기다리십시오.
	강력 스팀버튼을 너무 자주 사용하였다.	몇초 기다린 후 강력스팀 버튼을 다시 사용하십시오. 스팀량을 줄이십시오.
	다리미 물탱크의 물을 비우지 않은 채 스팀량 조절기를 건조 ☉.0.☉ 위치에 맞추어 놓지 않고 수평으로 눕혀서 보관하였다.	<다리미 보관하기> 부분을 참조하십시오.
열판의 구멍으로 누런물이 흘러나와 옷감에 얼룩이 진다.	물때제거용 화학제품을 사용하였다.	다리미 물탱크의 물에 어떠한 화학 제품도 넣지 마십시오
	다리미에 적합하지 않은 물을 사용하였다.	자동세척을 하신후다림질시 사용 가능한 물 부분을 참조하십시오.
	섬유가 타서 늘어붙은 미세한 조각들이 열판의 스팀구멍 안에 끼어있었다	자동세척을 하여주십시오. 부드러운 천으로 다리미 열판을 닦아 주십시오 정기적으로 열판의 구멍을 진공청소 하십시오.
	옷을 충분히 헹구지 않았거나 새 옷을 세탁하지 않고 다림질 하였다.	세제가 남아있지 않도록 옷감을 충분히 헹구어주시고, 새 옷에는 화학물질이 남아있을 수 있으므로 세탁한후 사용 하십시오
다리미의 열판이 누렇게 되거나 더러워져서 옷감에 얼룩이 진다.	너무 높은 온도에 맞추어 놓고 사용하였다	부드러운 천으로 다리미의 열판을 닦아주십시오. 옷감에 적합한 온도에 맞추어 사용하십시오.
	다림질용 풀을 사용하였다.	열판을 세척하십시오 다림질용 풀은 항상 다림질할 옷감의 뒷부분에 사용 하십시오
스팀이 나오지 않는다.	물탱크가 비어있다.	물탱크를 채우십시오
	물때제거 밸브가 더럽다	물때제거 밸브를 세척하십시오
	물때가 끼어있다	물때제거밸브를 세척하시고 자동세척을 하십시오
	너무 오랫동안 건조상태로 사용하였다	자동세척을 하십시오
물탱크에 물을 채울 때 다리미에서 스팀이나 물이 새어 나온다.	스팀 조절을 건조 ☉.0.☉ 위치에 맞추어 놓지 않았다.	스팀 조절버튼이 건조 ☉.0.☉ 위치에 맞추어져 있는지 확인하십시오
	물탱크에 물이 넘었다.	물탱크에 최대 물높이 (Max) 이상 물을 넣지 마십시오.
스프레이가 되지 않는다.	물탱크가 비어있다.	물탱크를 채워주십시오
다림질을 시작할 때, 다리미 열판 구멍에서 물방울이 떨어진다.	다리미에 물을 채우기 위해 물 때 제거 밸브를 분리해 주십시오.	다리미에 물이 가득 채워져 있을 경우는 물 때 제거 밸브를 빼지 마십시오.

제품 사용시 문의사항은 당사 소비자 상담실 혹은 서비스 센터에 문의하십시오.

제품문의 : 080-733-7878 A/S 문의 : 1588-1588(전국어디서나)

เพื่อความปลอดภัย

- อุปกรณ์ใช้ตามหลักการทางเทคนิคและมาตรฐานความปลอดภัยที่บังคับใช้ในปัจจุบัน (คลื่นแม่เหล็กไฟฟ้าที่ตรงกัน แรงดันไฟฟ้าต่ำ และสภาพแวดล้อมที่เหมาะสม)
- โปรดอ่านคู่มือการใช้งานอย่างละเอียดก่อนใช้และเก็บรักษาคู่มือไว้เพื่ออ้างอิงได้เสมอ
- อุปกรณ์นี้มีได้ถูกออกแบบมาสำหรับการใช้งานโดยบุคคล (รวมทั้งเด็ก) ที่มีความบกพร่องทางร่างกายและทางประสาทสัมผัสหรือทางจิต ตลอดจนบุคคลที่ปราศจากความรู้และประสบการณ์การใช้งาน ยกเว้นในกรณีที่คุณเคยได้รับการดูแล หรือได้รับคำแนะนำในการใช้อุปกรณ์อย่างใกล้ชิดจากผู้ที่มีหน้าที่ดูแลรับผิดชอบด้านความปลอดภัยของพวกเขา
- ระวังอย่าให้เด็กเล่นอุปกรณ์นี้
- คำเตือน! กระแสไฟฟ้าที่บ้านท่านต้องสามารถเข้ากับเครื่องใช้ไฟฟ้านี้ได้ คือ 220V - 240V เพราะการต่อกับแรงดันไฟฟ้าที่ต่างกันอาจเป็นสาเหตุของความเสียหายที่ไม่สามารถแก้ไขได้ต่อตัวเตารีดและไม่รวมอยู่ในการรับประกัน
- ปลั๊กเตารีดต้องเสียบกับเต้ารับที่มีกรงต่อสายดินไว้เท่านั้น ถ้าใช้ต่อผ่านปลั๊กต่อต้องแน่ใจว่ามีการติดตั้งสายดินไว้ ซึ่งควรมีค่าอยู่ที่ 10A
- หายสายไฟชำรุด ควรติดต่อศูนย์บริการเพื่อทำการแก้ไข ไม่ควรใช้งานต่อ
- หากเครื่องใช้ไฟฟ้าชำรุดหรือขาดกลิ่น ควรติดต่อศูนย์บริการเพื่อทำการแก้ไข ไม่ควรแก้ไขด้วยตนเอง
- ห้ามนำเตารีดไปจุ่มน้ำ
- การถอดปลั๊กให้ดึงที่หัวปลั๊กทุกครั้ง และถอดปลั๊กทุกครั้งก่อนการเติมน้ำหรือเทน้ำออก การทำความสะอาดเตารีดและหลังใช้งานเสร็จ
- ไม่ควรเสียบปลั๊กทิ้งไว้ หากไม่ได้ใช้งาน
- ควรวางเตารีดบนพื้นที่มีมันคง
- เครื่องใช้ไฟฟ้านี้เหมาะกับการใช้งานในครัวเรือนเท่านั้น กรณีนำไปใช้ในเชิงพาณิชย์ นำไปใช้อย่างไม่เหมาะสมหรือไม่ปฏิบัติตามคำแนะนำในคู่มือ หากเกิดความเสียหายทางบริษัทจะไม่รับผิดชอบและไม่อยู่ในการรับประกัน
- เครื่องใช้ไฟฟ้านี้ปล่อยไอน้ำซึ่งมีความร้อนสูง โปรดใช้งานด้วยความระมัดระวัง

ประเภทน้ำที่ควรใช้

เครื่องใช้ไฟฟ้านี้ถูกออกแบบมาเพื่อใช้น้ำประปา อย่างไรก็ตาม จำเป็นอย่างยิ่งที่จะต้องทำความสะอาดเตารีดอย่างสม่ำเสมอเพื่อจัดการตะกอนหรือสิ่งตกค้างจากน้ำในช่องระบายไอน้ำ หากน้ำประปาที่ท่านใช้มีความกระด้างมาก (โปรดตรวจสอบกับหน่วยงานการประปาที่เกี่ยวข้อง) ให้ผสมน้ำประปากับน้ำกลั่นในสัดส่วนที่กำหนด ดังนี้
น้ำประปา ต่อ น้ำกลั่น เท่ากับ 50 ต่อ 50

ประเภทน้ำที่ไม่ควรใช้

ความร้อนระหว่างพื้นไอน้ำทำให้ธาตุหรือสารละลายที่อยู่ในน้ำตกตะกอน น้ำประเภดังกล่าวต่อไปนี้เป็นประเภทที่ไม่ควรใช้ (เนื่องจากมีสารละลายหรือสารแขวนลอยที่อาจก่อให้เกิดการบวมสีน้ำตาลหรือความเสียหายอื่นแก่เตารีด) ดังนี้
น้ำที่เหลือจากการปิ้งแห้ง, น้ำยาปรับผ้านุ่ม, น้ำที่ไหลออกจากตู้เย็น แบริดเตอรี หรือ เครื่องปรับอากาศ, น้ำกลั่นล้วนซึ่งไม่ผสมน้ำประปาในสัดส่วนที่กำหนด, น้ำมัน รวมทั้ง น้ำต้ม น้ำกรอ และ น้ำดื่มบรรจุขวด น้ำดังกล่าว ไม่ควรนำมาใช้เติมในเตารีดที่ฟาล์วของท่าน

เพื่อสิ่งแวดล้อม



คำนึงถึงสิ่งแวดล้อม!

- ① เครื่องใช้ไฟฟ้าของท่านนี้ยังมีวัสดุหรือส่วนประกอบที่มีค่าที่อาจนำกลับมาใช้ได้
- ② โปรดนำไปทิ้งในสถานที่ที่กำหนด

ถ้าหากมีปัญหาดังต่อไปนี้

ปัญหา	สาเหตุที่เป็นไปได้	การแก้ปัญหา
น้ำหยดจาก ช่องหน้าเตารีด	อุณหภูมิที่เลือกต่ำเกินไปจนทำให้น้ำระเหยเป็นไอ	ปรับระดับควบคุมอุณหภูมิให้อยู่ในช่วงของไอน้ำ (จาก ●● ไปจนแม็กซ์ MAX)
	ใช้ระบบไอน้ำขณะที่เตารีดยังไม่ร้อนพอ	รอนจนกระทั่งไฟแสดงสถานะความรอนดับไป
	กลุ่มไอน้ำน้อยเกินไป	ควรวอร์นระยะ 2-3 วินาทีในการกลุ่มแต่ละครั้ง
	มีไอน้ำออกมากเกินไป	ลดระดับไอน้ำ
	เก็บเตารีดในแนวอน โดยไม่ได้ปล่อยน้ำออกจากแท่งคั่นหมัด	โปรดอ่านหัวข้อการเก็บรักษาเตารีด
คราบสีน้ำตาลไหลผ่าน ช่องหน้าเตารีดและ ทั้งคราบไวกที่เสื้อผ้า	คุณกำลังใช้สารที่มีส่วนผสมทางเคมีเดิมหรือล้างเตารีด	อย่าใช้สารที่มีส่วนผสมทางเคมีใดๆ ลงในแท่งน้ำ
	กรณีใช้น้ำฉีดประเภท	ใช้ระบบทำความสะอาด self cleaning และโปรดอ่านหัวข้อ "ประเภทน้ำที่ควรใช้"
	อาจมีใยผ้าไหมติดค้างอยู่ในช่องหน้าเตารีด	ใช้ระบบทำความสะอาด self cleaning และทำความสะอาดแผ่นหน้าเตาด้วยฟองน้ำมาดทำความสะอาดช่องหน้าเตาเป็นครั้งคราว
	ผ้าของคุณไม่แห้งพอหรือเป็นผ้าไหมที่ยังไม่ซัก	ควรให้แน่ใจว่าเสื้อผ้าแห้งเหมาะสมทั้งไม่มีคราบสบู่หรือสารเคมีติดค้างอยู่
หน้าเตารีดสกปรกหรือ เป็นคราบสีน้ำตาลและ ทำให้เกิดคราบที่ผ้า	ตั้งค่าที่เตารีดไม่เหมาะสม (ตั้งอุณหภูมิสูงเกินไป)	ทำความสะอาดแผ่นหน้าเตาตามระบุข้างต้น เลือกการตั้งค่าที่เหมาะสม
	คุณกำลังใช้แบบ	ทำความสะอาดแผ่นหน้าเตาตามระบุข้างต้น ให้อุ่นแท่งคั่นตรงข้ามของผ้าที่จะรีดเสมอ
มีไอน้ำออกน้อย	แท่งคั่นน้ำไม่มีน้ำ	เติมน้ำ
	แท่งคั่นตะกรันสกปรก	ทำความสะอาดแท่งคั่นตะกรัน
	เตารีดของคุณมีการสะสมของคราบตะกรัน	ทำความสะอาดแท่งคั่นตะกรัน และทำความสะอาด self cleaning
	เตารีดของคุณถูกใช้แบบแห้งมาเป็นเวลานาน	ทำความสะอาด self cleaning
หน้าเตารีดเป็นรอยหรือ เสียหาย	คุณได้วางเตารีดบนแผ่นเหล็ก	ตั้งเตารีดบนฐานของมันเสมอ
ไอน้ำและน้ำออกจากเตารีด เมื่อเติมน้ำในแท่งคั่นเสร็จ	ปุ่มควบคุมไอน้ำไม่ถูกตั้งตรงตำแหน่งปล่อยไอน้ำ	ตรวจสอบปุ่มควบคุมไอน้ำว่าถูกตั้งไว้ตรงตำแหน่งที่ถูกต้อง
	น้ำในแท่งคั่นถูกเติมจนล้น	อย่าเติมน้ำจนล้น เกินระดับแม็กซ์
ที่ฉีดพ่นไม่สามารถฉีดได้	น้ำในแท่งคั่นพอ	เติมน้ำ
มีน้ำหยดจากหน้าจะระรีด	คุณได้ถอดแท่งคั่นตะกรันออกเพื่อเติมน้ำ	ไม่ต้องถอดแท่งคั่นตะกรันออก ขณะเดิม

หากคุณมีปัญหาคือข้อสงสัย กรุณาติดต่อฝ่ายบริการของเราสำหรับคำแนะนำและการช่วยเหลือจากผู้เชี่ยวชาญ

إذا كانت هنالك مشكلة

المشكلة	السبب المحتمل	الحل
الماء يتسرّب من ثقوب نعل المكوّاة.	درجة الحرارة المنخفضة جداً ولا تسمح بتوليد البخار. انت تستعمل البخار بينما المكوّاة ليست ساخنة بما فيه الكفاية.	ضع الترموستات على منطقة البخار (من ●● الى MAX) انتظر الى يطفأ مؤشر الترموستات.
	انت تستعمل زر نفث البخار قليلاً. توجد كمية كبيرة من البخار.	انتظر بضع ثوان بين كل استعمال بالضغط على زر البخار
	لقد تم تخزين المكوّاة بوضع أفقي دون تفريغ الماء منها ودون تثبيتها على الموقع	خفف البخار. انظر فقرة "تخزين المكوّاة"
لحبات بيّنة اللون تصدر عن ثقوب نعل المكوّاة و تلتصق بالقماش على شكل بقع.	انت تستعمل مواد تنظيف كيميائية. انت لا تستعمل الماء المناسب	لا تُصّف للماء اية مواد تنظيف في خزان الماء قم بعملية التنظيف الذاتي شهرياً واستعن بفقرة "اي نوع من الماء تستعمل؟"
	إحتراق بقايا النسيج من الملابس التي تجمعت في ثقوب نعل المكوّاة.	قم بعملية التنظيف الذاتي ونظف نعل المكوّاة باسفنجة رطبة. اشطف ثقوب نعل المكوّاة من وقت لآخر.
	لم يجف القماش بما فيه الكفاية، أو انك تقوم بكيه قبل غسله.	تاكد بأن الثياب قد جفت بما فيه الكفاية، لكي تُزال عنها بقايا الصابون والمواد الكيميائية.
نعل المكوّاة متسخ ويتسبب بتلطخ الثياب ببقع داكنة.	انت تقوم بالكي ببرنامج غير مناسب (الحرارة عالية جداً) انت تستعمل مادة النشاء	نظف نعل المكوّاة كما موضح أنفاً. انتقلّ البرنامج المناسب.
		نظف نعل المكوّاة كما موضح أنفاً. استعمل النشاء على الجهة الخلفية من الثياب لكيها
القليل من البخار أو لا يوجد بخار	خزان الماء فارغ صمام منع التكلّس متسخ المكوّاة مليئة برواسب التكلّس	املا خزان الماء نظف صمام منع التكلّس نظف صمام منع التكلّس، وقم بالتنظيف الذاتي
	استعملت المكوّاة للكي الجاف لوقت طويل	قم بالتنظيف الذاتي
نعل المكوّاة فيه عطب أو فيه خدوش بليغة.	لقد وضعت المكوّاة بوضع منبسط فوق لوح معدني أو مررتها أثناء الكي فوق سحّاب	أوقف المكوّاة دائماً على عقبها
البخار أو الماء يتسرب من المكوّاة بعد الإنتهاء من تعبئة الخزان	زر التحكم بالبخار على الموقع خزان الماء فيه ماء زائد	تاكد أن زر التحكم بالبخار على الموقع لا تتعدى مستوى الحد الأقصى MAX
البخاخ لا يعمل	الخزان يحتاج الى مزيد من الماء.	املا خزان الماء.
الماء يتسرّب من ثقوب نعل المكوّاة. عند بداية الكي.	لقد فصلت صمام منع التكلّس لتعبئة المكوّاة	لا تنزع صمام منع التكلّس عند تعبئة المكوّاة

إن كانت لديك اية مشكلة أو استفسار، يرجى الإتصال بفريق العلاقات العامة أولاً للحصول على المساعدة والنصيحة.

- يخضع هذا المنتج لجميع أحكام ومعايير السلامة السارية المفعول (قانون التيار المنخفض، قانون التوافقية الكهرومغناطيسية، قوانين البيئة).
- لم يصمم هذا المنتج لكي يستعمله الأطفال أو أشخاص آخرين من ذوي الإحتياجات الخاصة إن لم يكونوا تحت الرقابة، وإن لم تكن قواهم الجسدية والعقلية تسمح لهم باستعماله بسلامة تامة. يجب مراقبة الأطفال للتأكد بأنهم لا يجعلوا من المنتج لعبة في أيديهم.
- **تحذير!** يجب أن تتناسب قوة التيار الكهربائي عندك مع القوة التي يحتاجها المنتج (٢٢٠-٢٤٠ فولت / ١٢٧ فولت حسب الموديل). إن التوصيل الخاطئ بالتيار الكهربائي قد يسبب عطلاً يتعذر إصلاحه في المكواة، وبالتالي تسقط الكفالة عن المنتج.
- يجب توصيل هذه المكواة دائماً الى مقبس كهربائي مؤرض. في حال استعمال وصلة كهربائية، تأكد بأنها لا تقل عن قوة (١٠ أمبير / ١٢ أمبير حسب الموديل)، وأن تكون مؤرّضة.
- إذا أصبح السلك الكهربائي تالفاً، يجب استبداله فوراً بواسطة مركز خدمة معتمد، استبعاداً لأي خطر.
- يجب التوقف عن استعمال المنتج إذا سقط أرضاً، إذا ظهر عليه العطب، إذا بدأ بتسريب الماء أو تعطلت بعض وظائفه. لا تفك المنتج بنفسك: يجب أن يعرض على مركز خدمة معتمد، استبعاداً لأي خطر.
- لا تغمر المكواة بالماء.
- لا تفصل المنتج عن التيار بواسطة شد السلك الكهربائي. أفضل المنتج دائماً: قبل تعبئة بالماء أو غسل خزان الماء، قبل التنظيف، وبعد كل استعمال.
- لا تترك المنتج دون مراقبتك عندما يكون موصولاً بالتيار، إن لم يبرد لمدة ساعة تقريباً.
- إن المنتج يولد البخار، الذي يمكن أن يتسبب بالحروق، خصوصاً أثناء الكي عند زوايا لوح الكوي. لا توجه البخار نحو الأشخاص أو الحيوانات.
- يجب أن تُستعمل مكواك وتوضع فوج سطش ثابت. عندما تضع المكواة فوق قاعدتها، تأكد بأن السطح الذي تستقر فوقه ثابت أيضاً.
- صُمم هذا المنتج للإستعمال المنزلي فقط. إن أي استعمال خاطئ أو يتعارض مع التعليمات المعطاة، لن تكون الشركة المُصنّعة مسؤولة عنه، وبالتالي تسقط الكفالة عن المنتج.

٣.١٢.١٠٤

اسم المُصنّع: كالور إس آي
٢٢٠ - ٢٤٠ فولت (أي سي) - ١٨٥٠ - ٢٢٠٠ وات
٥٠ / ٦٠ هيرتز
صنع في فرنسا

أي نوع من الماء يمكن استعماله

صُمم هذا المنتج ليعمل بواسطة ماء الصنبور العادي والغير مُعالج. وعلى أي حال، فإن التنظيف الذاتي للمنتج من الضروري أن يتم بانتظام لمنع ترسبات الماء الثقيل من البقاء في حجيرة البخار. إذا كان الماء عندك من النوع الثقيل جداً (يمكن معرفة ذلك من هيئة الماء المحلية)، فمن الممكن أن ترمز ماء الصنبور الغير معالج مع الماء المقطّر أو الماء الخالي من المعادن حسب النسب المؤيئة التالية: ٥٠٪ ماء من الصنبور، - ٥٠٪ ماء مقطّر أو ماء خالٍ من المعادن.

أنواع الماء التي لا يجب استعمالها ؟

من شأن الحرارة تركيز المعادن التي يحتويها الماء أثناء التبخير. أنواع الماء الواردة أدناه، تحتوي على مَخْلُفات عضوية أو معدنية تسبب ظهور لُطخات بنية اللون على القماش أو تُقصّر من عمر المنتج: - الماء الصادر عن المحفّفات، الماء المُعطّر، الماء المُخفّف، ماء التلّاجات، ماء البطاريات، الماء الصادر عن أجهزة التكييف، الماء المُقطّر، الماء الخالي من المعادن، أو ماء المطر. فلا تستعمل هذه الأنواع في مكواة تيفال. ولا تستعمل أيضاً الماء المغلي، أو الماء المرشّح، أو الماء المعبأ.



حماية البيئة أولاً!

- ① يحتوي جهازك على العديد من المواد القيمة التي يمكن إعادة تصنيعها.
- ② يرجى إيداعه في مراكز تجميع المهملات المختصة.

در صورت بروز اشکل

اشکال	علت احتمالی	راه حل
آب از روزنه های کف اتو میچکد	درجه حرارت انتخابی بسیار پایین بوده و اجازه تشکیل بخار را نمیدهد.	ترموستات را روی وضعیت بخار (از ● تا MAX) قرار دهید.
	در حالیکه اتو به اندازه کافی گرم نشده، از بخار استفاده میکنند.	منتظر شوی تا چراغ ترموستات خاموش شود
	از دکمه بخار بسیار زیاد استفاده میکنند. بخار زیادی جمع شده است.	بین هر چند بار استفاده از دکمه، چند ثانیه منتظر شوید.
	بدون آنکه طرف آب را خالی کنید و بدون تنظیم آن بر وضعیت  ، اتو را در حالت افقی قرار داده اید.	بخار را کاهش دهید. به بخش "چگونگی نگهداری از اتو هنگام عدم استفاده از آن" مراجعه کنید.
از روزنه های کف اتو براده هایی خارج شده و پارچه نخی را چرک میکنند.	از مواد رسوبزای شیمیائی استفاده میکنند	به آب درون ظرف آب مواد رسوبزای اضافه نکنید
	از آب مناسبی استفاده نمیکند	عملیات خود پاک کنی را انجام داده و جهت راهنمایی به بخش "از چه نوع آبی باید استفاده کرد؟" مراجعه کنید.
	نخهای پارچه دور روزنه های کف اتو جمع شده و میسوزند	عملیات خود پاک کنی را انجام داده و کف اتو را با اسفنج مرطوبی پاک کنید. روزنه های کف اتو را هر از چند گاه یکبار با جاروبرقی تمیز کنید.
	لباس شما به اندازه کافی سسته نشده یا لباس جدیدی را قبل از شستن اتو کرده اید.	از اینکه لباستان خوب آب کشیده شده مطمئن شوید تا روی آن تکه های صابون یا مواد شیمیائی دیگر باقی نمانده باشد
کف اتو کثیف شده یا به رنگ قهوه ای در آمده است که این امر موجب چرکی شدن پارچه میشود	البسه را با برنامه نامناسبی اتو میکنند (درجه حرارت بسیار بالاست).	کف اتو را به روشی که در بالا به آن اشاره شد، پاک کنید. از برنامه مناسبی استفاده کنید.
	از آهک استفاده میکنند	کف اتو را به روشی که در بالا به آن اشاره شد، پاک کنید. همیشه آهک را به آسوی پارچه ای که میخواهید اتو بزنید، بپاشید.
بخار کم است یا اصلا وجود ندارد	ظرف آب خالیست	ظرف آب را پر کنید.
	شیر ضد آهک کثیف شده است.	شیر ضد آهک را تمیز کنید.
	روی آهن رسوب جمع شده است.	شیر ضد آهک را تمیز کنید و عملیات خود پاک کنی را انجام دهید.
	اتو مدت مدیدیست که بدون بخار استفاده شده است.	عملیات خود پاک کنی را انجام دهید.
کف اتو خراش برداشته یا صدمه دیده است	کف آهنی اتو را روی فلزی قرار داده و یا زنبی را اتو کرده اید	همیشه اتو را روی پاشنه اش قرار دهید
پس از آنکه ظرف آب را پر کرده اید، از اتو بخار یا آب خارج میشود	کنترل بخار روی وضعیت  قرار ندارد	کنترل بخار را روی وضعیت  قرار دهید
	ظرف آب بیش از حد پر شده است	از نشانه MAX فراتر نروید
اسپری کار نمیکند	ظرف آب به اندازه کافی پر نشده است	ظرف آب را پر کنید
اتو بهنگام شروع کردن کار، چکه می کند.	شما سوپاپ ضد رسوب را برای پر کردن اتو خارج نموده اید.	از بیرون کشیدن سوپاپ ضد رسوب بهنگام پر کردن اتو خودداری کنید.

چنانچه مشکل یا سوالی داشته باشید، قبل از هر چیز با تیم دایره مشتریان جهت کمک و راهنمایی حرفه ای مراجعه کنید.

- این دستگاه با استانداردها و ضوابط موجود (ولتاژ پایین، مطابقت الکترومغناطیسی، ولتاژ پایین و دستورالعملهای زیست محیطی) سازگاری کامل دارند.
- هرگز به بچه ها اجازه ندهید که بدون نظارت از لوازم برقی خانگی استفاده کنند. چنانچه بچه ها یا اشخاص معلول از این دستگاه استفاده میکنند، آنها همواره باید تحت نظارت باشند.
- هشدار! از اینکه جریان برق موجود با جریان و ولتاژ قید شده بر روی دستگاه (۲۲۰-۲۴۰ ولت). مطابقت دارد اطمینان حاصل کنید. اتصال دستگاه به ولتاژ غلط میتواند منجر به وارد آمدن خسارت جبران ناپذیری به دستگاه شده و ضمانت مربوطه را باطل کند.
- وسیله برقی خانگی را تنها به پریزی وصل کنید که اتصال زمین داشته باشد. در صورت استفاده از سیم رابط، آن باید دارای اتصال زمین و قدرت تحمل بار (۱۰ آمپر) را داشته باشد.
- چنانچه سیم رابط یا پریز معیوب باشند، از استفاده از دستگاه خودداری کنید. جهت جلوگیری از وقوع هرگونه حوادث غیر متوقع، آنها باید توسط مرکز خدمات مجاز تعویض شوند.
- در صورتیکه دستگاه اتو افتاده باشد، صدمه مشخصی دیده باشد، چکه کند یا به طور عادی کار نکند، از استفاده از آن خودداری کنید. از باز کردن دستگاه تحت هر شرایطی خودداری کنید. در صورت بروز اشکال، جهت جلوگیری از بروز هرگونه خطرات احتمالی، آن را جهت بازرینی به مرکز خدمات مجاز ببرید.
- از فروریزدن اتو در داخل آب خودداری کنید.
- جهت قطع اتصال دستگاه از برق، از کشیدن سیم دستگاه خودداری کنید. همیشه دستگاه را قبل از پر کردن، شستن یا نظافت ظرف از برق خارج کنید.
- هنگامی که دستگاه به برق متصل است و یا به مدت تقریباً ۱ ساعت که لازم است تا خنک شود، هرگز آن را بدون نظارت رها نکنید.
- دستگاه اتو بخار تولید میکند که این امر بخصوص هنگام اتوی لباس در گوشه های تخته بخار میتواند منجر به سوختگی گردد. مواظب باشید که بخار متوجه اشخاص یا حیوانات نشود.
- اتو باید در یک سطح ثابت استفاده و قرار داده شود. هنگامی که از وسیله برقی خانگی استفاده نمیکنید، مان قرار دادن آن بر سطحی که حیم و پایدار است اطمینان حاصل نمایید.
- این محصول صرفاً جهت استفاده خانگی طراحی شده است. تولید کننده هیچگونه مسؤلیتی در قبال هر گونه استفاده تجاری، استفاده نامناسب یا عدم رعایت دستورالعملهای موجود نداشته و ضمانت شامل موارد مذکور نمیشود.

از چه نوع آبی استفاده شودی

برای کار با دستگاه شما از آب شیر استفاده میشود. اگرچه بکار انداختن منظم عملکرد خودکار برای از بین بردن رسوب آب سخت در محفظه بخار الزامی است. در صورتیکه آب بسیار سخت باشد (پس از بررسی توسط کارشناس محلی آب)، امکان ترکیب آب شیر با آب مقطر و عاری از مواد معدنی بشرح وجود دارد:

۵۰% آب شیر، - ۵۰% آب مقطر و عاری از مواد معدنی

از چه آبی استفاده نشود؟

حرارت موجب تغلیظ عناصر موجود در آب بهنگام تبخیر می شود. انواع آب در لیست ذیل شامل زائده یا مواد معدنی می باشد که موجب رنگ زدگی یا فرسودگی سریع دستگاه می گردد: آب ناشی از خشک کن لباس، آب نرم کننده معطر، آب یخچال، باتری یا دستگاه تهویه، آب مقطر و عاری از مواد معدنی یا آب باران که کاربرد آن در اتوی تفال مجاز نمی باشد. از کاربرد آب جوش، تصفیه شده یا آب بطری نیز خودداری کنید.

محیط زیست



ابتدا حفاظت از محیط زیست!

① دستگاه شما حاوی مواد با ارزشی است که قابل بازیافت می باشد.

② آنها را در محل مخصوص زباله های محلی قرار دهید.

為了您的安全

本電器符合現行相關的安全標準和規定(電磁兼容、低電壓、環境等指令)。

- 請小心閱讀本說明書及妥善保存以便將來查閱。
- 本電器並未設計供下列人士(包括孩童)使用：體能、感官或心智第能力有限、或對本電器毫無認識或缺乏經驗的人士。如以上人士用本電器，必須有人在旁監督或事前指導如何操作，確保他們的安全。必須有人在旁監督，以免孩童玩弄本電器。
- 注意！插座電壓必須與熨斗的電壓(220V – 240V)相符。連接至錯誤的電壓將造成損壞，並會使保固失效。
- 此熨斗必須插在已接地的插座上。如使用電線拖板，請確保其為正確的安培數(13A)並已接地。
- 如電源線已損壞，必須立即由認可的服務中心換置以避免危險。
- 電器如掉落、有明顯損壞、漏水或有不正常運作現象，請勿使用。請勿自己拆裝電器：應送交被授權的服務中心檢查，以避免危險。
- 切勿把熨斗浸泡在水內！
- 請勿拉扯電線拔掉插頭。做下列操作前應先拔掉插頭：注水或沖洗裝水槽，清洗之前或 每次使用完後
- 在電器接連在電源上或冷卻一小時之前，請勿讓電器在無監視狀況下。
- 發熱板尚未冷卻時：切勿觸摸。等待它冷卻後才收藏。您的電器會釋放蒸氣，有可能造成燙傷，特別是當您在燙衣板邊熨燙。請勿把蒸氣朝向人體或動物。
- 請在平穩的表面上使用與放置熨斗。當您將熨斗豎立置放，確保置放表面平穩。
- 此產品僅限於家庭用。任何不當使用或違反操作說明使用，本公司概不負一切責任且保固將 失效。

使用甚麼水

您的熨斗適用未經處理的自來水，但仍需定期操作自動清洗功能以清除在蒸氣室內積聚的水垢。若您使用的水質很硬

(請向當地的供水部門查詢)，可將未經處理的自來水與店售的蒸餾水或除去礦物質的水混合，比例如下：

- 50%自來水、 - 50%蒸餾水或除去礦物質的水

不可使用的水

熱力令水蒸發時，會把水中物質濃縮。請勿使用以下的水，因其含有有機廢物或礦物質，可能引起滴漏、棕色污迹或熨斗提前老化：乾衣機的水、添加香料的水、已軟化的水、冰箱的水、電池水、冷氣機排水、純蒸餾水、除去礦物質的水、雨水、煮沸的水、經過濾的水或瓶裝水。您的特福熨斗不應使用以上種類的水

環境



參與環保！

- ① 您的電器含有可回收或循環再用的材料
- ➡ 請將它交回使用地區的廢物收集點

有任何問題嗎？

HK

問題	可能原因	解決方法
水份從底板蒸氣孔流出。	選擇之溫度太低無法產生蒸氣。	將溫度調至蒸氣區（從 ** 至「最大」MAX）。
	您在熨斗仍未夠熱時就使用蒸氣。	待恆溫指示燈熄滅後才開始使用。
	太頻密地使用強力蒸氣噴射。 蒸氣輸出量太高。	每次使用任何按鈕之間，必須等待數秒。 減低蒸氣輸出量。
	水平貯藏熨斗時，沒有傾倒水箱內剩餘的水及沒有把蒸氣控制鈕調節至乾熨 * . 0 . * 。	請參閱“熨斗的貯藏”。
底板蒸氣孔流出棕色污垢並弄污衣物。	使用了化學除水垢劑。	切勿把任何除水垢劑加進水箱內用水。
	您未使用合適的水。	進行一次自動清洗，然後查閱章節「使用何種水？」。
	布料纖維積聚在底板蒸氣孔內及熨焦。	進行一次自動清洗，然後用潮濕的海綿物拭淨底板。 偶而用吸塵機清潔底板蒸氣孔。
	衣物沒有徹底洗淨或熨燙未洗過的新衣物。	確認新衣物充分沖洗，以避免有肥皂或其他化學藥劑殘留
底板變髒或變黃，及可能弄污衣物。	您在熨燙時選擇了不合適的設定（溫度太高）。	依照以上指示清潔底板。 選擇合適的熨燙設定。
	您使用了熨衣服漿粉。	依照以上指示清潔底板，把熨衣服漿粉噴灑在熨燙衣物的背面。
熨斗只製造少量或完全沒有蒸氣。	水箱無水。	在水箱中注入自來水。
	防鈣活門鬆動。	清洗防鈣活門。
	熨斗內被水垢堵塞。	清洗防鈣活門使用自動清洗功能。
	熨斗曾經使用乾熨燙時間太長。	使用自動清洗功能。
底板刮花或磨損。	熨斗曾平放在一個金屬架上或曾熨拉鍊。	必須把熨斗垂直放置。 切勿熨拉鍊。
裝滿水後您的熨斗產生煙霧。	蒸氣控制並未設至乾熨的狀態 * . 0 . * 。	檢查是否已設為乾熨 * . 0 . * 。
	水箱注水量太滿。	注水不可超越最高注量標示。
不能灑水。	水箱無水。	注水入水箱。
開始熨燙時熨斗漏水	拿掉防鈣活門後往熨斗注水	熨斗注水時請勿取出防鈣活門

若您有任何問題或疑問，請聯絡我們的客戶服務部門。
我們會給您專業的協助與建議。

为了您的安全

- 本产品符合现行安全技术规范和标准（电磁兼容性、低电压、环境）。
- 本产品不适宜儿童使用，亦不适宜其他有生理、智力残疾人士在无人协助或监督的情况下使用。应确保儿童不随意玩耍本产品。
- 警告！接电电压必须与熨斗电压（220V-240V）相符。连接至错误的电压将造成熨斗损坏，且不在保修范围内。
- 熨斗必须插在已接地的插座上。如使用延长线，必须确保其为正确的安培数（10 A），并已接地。
- 如电源线损坏，必须立即由认可的客户服务中心进行更换，以避免可能造成的危险。
- 如熨斗跌落，明显破损、渗漏或出现功能故障则不可使用。切勿自行拆开机器，应由认可的客户服务中心进行检修，以避免可能造成的危险。
- 切勿将熨斗浸泡在水中！
- 切勿以拉拽电源线的方式切断电源。在每次注水、倒水、清洗水箱前和使用后，请断开电源。
- 当熨斗在接通电源时或尚未冷却完毕的一小时之内，切勿将其置于无人监管状态。
- 本产品释放的蒸汽可能会造成烫伤，特别是熨烫至熨烫板边缘时。切勿将蒸汽直接对着人或动物。
- 熨斗必须使用和置放于稳固的表面上。当熨斗被放置于支架上时，应确保其表面平稳。
- 本产品设计仅供家庭使用，任何不适当使用或因不符合本使用说明而引起的故障，本公司概不负责，且不在保修范围内。

可使用的水？

您的熨斗可直接使用未经处理的自来水，但必须定期使用自动清洗功能以清除蒸气室内的污物和水垢。如果当地的水质较硬（与当地水资源管理机构确认）请将水与蒸馏水或去除矿物质的水按如下比例配制使用：50% 未经处理的自来水；50% 蒸馏水或除去矿物质的水。

不可使用的水？

热力令水蒸发时，会把水中的物质浓缩。下列含有有机杂质或矿物质元素的水会导致滴漏、棕色污点或令熨斗提前损耗：干衣机的水、加入香剂的水、软化水、冰箱剩水、电池液、空调排水、蒸馏水、经过滤的水或雨水，不可使用以上列出的水。

环境



环保第一！

- ① 您所使用的机器含有多种可循环利用的材质。
- ② 请将废旧机器送至专门的废旧物品回收中心。

疑难问题处理

问题	可能造成的原因	解决方法
水从底板的蒸汽孔中 流出	设定温度过低，不能形成有效蒸汽	将温度调节旋钮设定于蒸汽区域（从“●”到“最大MAX”）
	使用蒸汽效果时，熨斗未达到足够温度	待指示灯熄灭
	使用蒸汽喷射按钮频率过高。 蒸汽流量太高	每次按钮时应暂停数秒 减少蒸汽流量
	储藏熨斗时水平放置，水箱未倒空， 蒸汽控制滑键未设定于“0.0”位置	参见“储藏熨斗”部分
从蒸汽孔渗漏出褐色 斑点污物并弄脏织物	使用了化学除垢剂	不要在水箱的水中注入任何除垢剂
	没有使用合适的水	使用自动清洗功能，参见“使用怎样的水” 部分
	织物纤维残留于底板蒸汽孔中并被 烧焦	使用自动清洗功能，并用湿海绵清洗底板。 时常用吸尘器清洁底板上的蒸汽孔
	织物未彻底洗净或未洗过新衣物	确保衣物彻底清洗，以去除肥皂或化学品残留。
底板变脏或发黄， 弄脏衣物	使用了不适当的程序 （温度设定过高）	如上指示清洁底板选择合适的程序
	使用熨衣服浆粉的方式错误	如上指示清洁底板将浆粉喷在熨烫衣物的背面
无蒸汽或蒸汽量少	水箱无水	注水于水箱
	防垢阀门脏	清洁防垢阀门
	熨斗积聚了水垢	清洁防垢阀门并进行自动清洗
	干式熨烫方式使用时间太久	进行自动清洗
底板刮花或损坏	熨斗被水平放置于金属物体的表面 或熨烫过程中碰到拉链	将熨斗竖直放置
当水箱注满水时， 蒸汽或水从熨斗冒出	蒸汽控制滑键未设定于“0.0”位置	确认蒸汽控制滑键设定于“0.0”位置
	水箱注水过多	水位不能超过“MAX”位置
不能喷水	水箱水量不够	注水于水箱
使用熨斗时出现滴漏	拔出防钙阀门后注水。	注水时请不要拔出防钙阀门。

如有其他任何疑问或咨询，请联系我们的客户服务中心，
获取相关协助和建议。