

Tefal®

EN

RU

PL

ET

LV

LT



1820007040/01 - 17/21

AQUA BOOST

HD402X - HD404X

EN - PLEASE READ THIS INSTRUCTION MANUAL CAREFULLY AS WELL AS THE INSTRUCTIONS ON SAFETY AND CLEANING BEFORE YOU START USING THE APPLIANCE. PLEASE KEEP THIS INSTRUCTION MANUAL. FOR YOUR SAFETY THIS APPLIANCE IS COMPLIANT WITH APPLICABLE STANDARDS AND REGULATIONS (LOW VOLTAGE AND ELECTROMAGNETIC COMPATIBILITY DIRECTIVES...).

RU - ПРЕЖДЕ ЧЕМ ИСПОЛЬЗОВАТЬ ПРИБОР, ВНИМАТЕЛЬНО ПРОЧИТИТЕ РУКОВОДСТВО ПО ЕГО ИСПОЛЬЗОВАНИЮ И РЕКОМЕНДАЦИИ ПО ТЕХНИКЕ БЕЗОПАСНОСТИ. СОХРАНИТЕ ДАННОЕ РУКОВОДСТВО. В ЦЕЛЯХ ВАШЕЙ БЕЗОПАСНОСТИ ДАННЫЙ ПРИБОР СООТВЕТСТВУЕТ ДЕЙСТВУЮЩИМ НОРМАМ И СТАНДАРТАМ (ДИРЕКТИВЫ, КАСАЮЩИЕСЯ НИЗКОГО НАПРЯЖЕНИЯ, ЭЛЕКТРОМАГНИТНОЙ СОВМЕСТИМОСТИ, ОХРАНЫ ОКРУЖАЮЩЕЙ СРЕДЫ И ДР.).

PL - PRZED ROZPOCZĘCIEM KORZYSTANIA Z URZĄDZENIA NALEŻY UWAŻNIE PRZECZYTAĆ NINIEJSZĄ INSTRUKCJĘ OBSŁUGI ORAZ INSTRUKCJE DOTYCZĄCE BEZPIECZEŃSTWA I CZYSZCZENIA. NINIEJSZĄ INSTRUKCJĘ OBSŁUGI NALEŻY ZACHOWAĆ. ZE WZGLĘDÓW BEZPIECZEŃSTWA NINIEJSZE URZĄDZENIE JEST ZGODNE Z OBOWIĄZUJĄCYMI NORMAMI I PRZEPISAMI (DYREKTYWA NISKONAPIĘCIOWA I DYREKTYWA KOMPATYBILNOŚCI ELEKTROMAGNETYCZNEJ).

ET - ENNE SEADME KASUTAMIST LUGEGE HOOLIKALT SEDA KASUTUSJUHENDIT NING OHUTUS- JA PUHASTUSJUHISEID. HOIDKE SEE KASUTUSJUHEND ALLES. TEIE TURVALISUSE HUVIDES VASTAB SEE SEADE ASJAKOHASTELE STANDARDITELE JA EESKIRJADELE (MADALPINGE JA ELEKTROMAGNETILISE ÜHILDUVUSE DIREKTIIVID JMS).

LV - LŪDZU, PIRMS IEKĀRTAS LIETOŠANAS UZMANĪGI IZLASIET ŠO LIETOTĀJA ROKASGRĀMATU, KĀ ARĪ DROŠĪBAS UN TĪRĪŠANAS NORĀDĪJUMUS. LŪDZU, SAGLABĀJIET ŠO LIETOTĀJA ROKASGRĀMATU. JŪSU DROŠĪBAS DĒĻ ŠĪ IERĪCE ATBILST PIEMĒROJAMIEM STANDARTIEM UN NOTEIKUMIEM (ZEMSPRIEGUMA UN ELEKTROMAGNĒTISKĀS SADERĪBAS DIREKTĪVAS...).

LT - PRIEŠ NAUDODAMI PRIETAISĄ ATIDŽIAI PERSKAITYKITE ŠĮ NAUDOJIMO VADOVĄ IR SAUGOS BEI VALYMO INSTRUKCIJAS. IŠSAUGOKITE ŠĮ NAUDOTOJO VADOVĄ. JŪSŲ SAUGUMUI ŠIS PRIETAISAS ATITINKA GALIOJANČIUS STANDARTUS IR REGLAMENTUS (ŽEMOS ĮTAMPOS IR ELEKTROMAGNETINIO SUDERINAMUMO DIREKTYVAS).

(1)

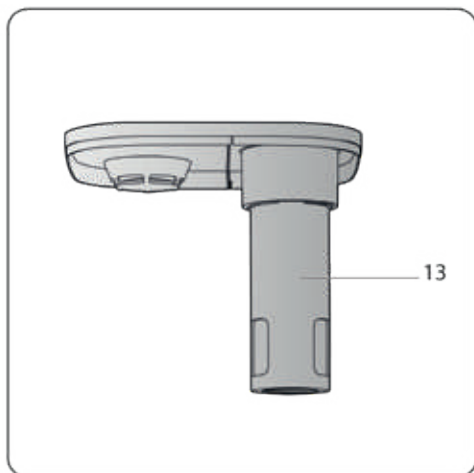
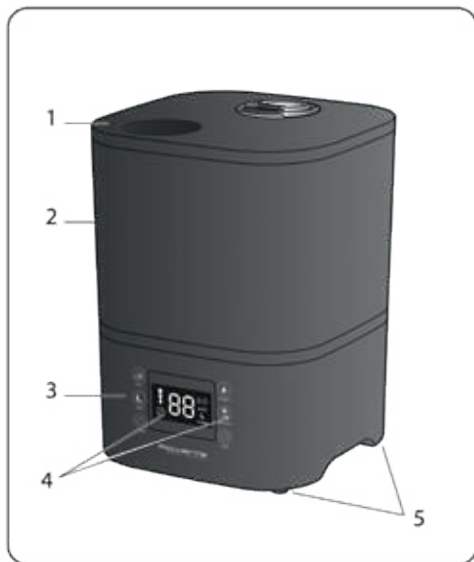

(2)

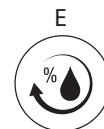

AUTO



NIGHT

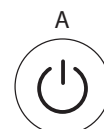

ON/OFF



HUMIDITY



MIN / MAX

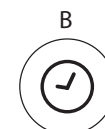

TIMER

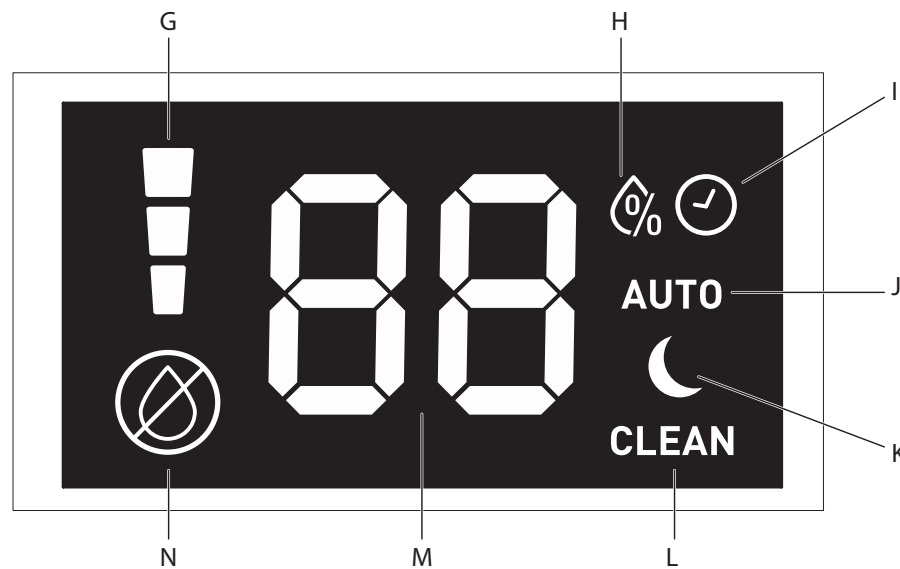

(3)

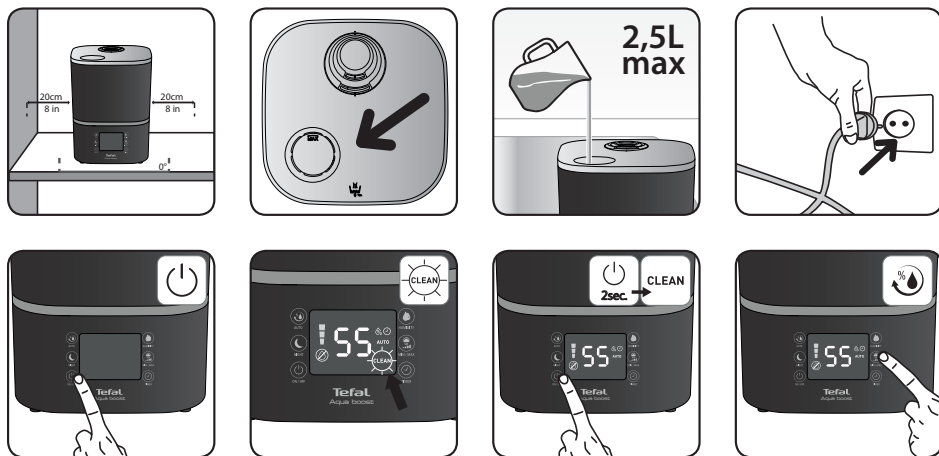

QUICK START GUIDE
 КРАТКОЕ РУКОВОДСТВО ПОЛЬЗОВАТЕЛЯ
 SKRÓCONY PRZEWODNIK

(4)

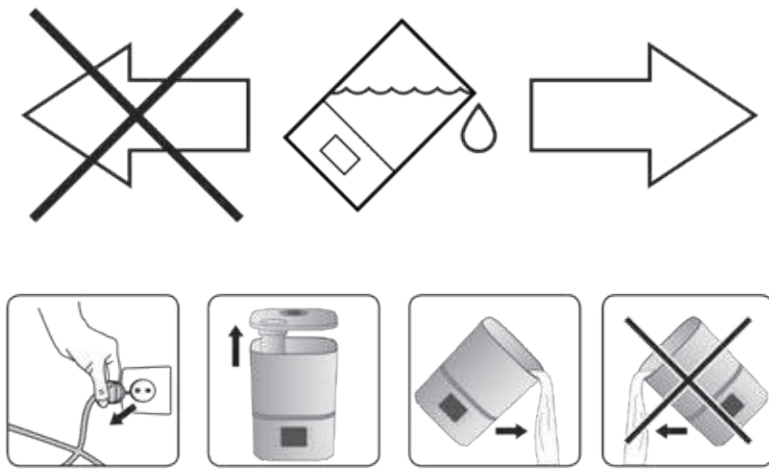

Air that is too dry can cause or aggravate sinus and respiratory problems, lead to dry skin, nose and throat and dry out plants and furniture. Your humidifier is an effective device for diffusing water vapor in the surrounding air. Humidity, which is expressed as Relative Humidity (RH), is the quantity of vapor present in the air expressed as a percentage of the maximum quantity of vapor that the air can hold at the same temperature without causing condensation. Relative Humidity is measured with a hygrometer.

OPERATING PRINCIPLE

Your humidifier uses two complementary humidifying systems:

- A cold mist system: a piezo disc that vibrates at an ultrasonic frequency to create tiny water droplets.
- Heated mist system for anti-bacterial and turbo effects.

The humidifier can thus be used to automatically increase the level of humidity of the surrounding air and it also has an electronic hygrometer for precise control of the Relative Humidity.

LOCATION

The use of a humidifier is particularly recommended in winter but the house should still be regularly aired. First, place the humidifier in the room requiring priority treatment. It is suitable for a room up to 577 sq ft. (53,6m²).

PRODUCT DESCRIPTION (1)

- | | |
|-------------------------------------------|-----------------------|
| 1. Removable top housing | 8. Water level sensor |
| 2. Water tank | 9. Water outlet |
| 3. Lower housing | 10. Water inlet |
| 4. Control panel and control panel screen | 11. 360° mist nozzles |
| 5. Feet | 12. Top filler |
| 6. Fan Air outlet | 13. Chimney |
| 7. Piezo disc | |

DESCRIPTION OF CONTROL PANEL (2)

Controls

- A. On/Off button
- B. TIMER button
- C. Mist function/level (cold/hot & min/max) button
- D. HUMIDITY TARGET button
- E. AUTO COMFORT MODE button
- F. NIGHT button

Digital screen

- G. Mist volume level icon
- H. Humidity percentage icon
- I. Timer
- J. AUTO = AUTO COMFORT mode
- K. Night icon
- L. Clean alert icon
- M. Target humidity
- N. No water indicator

WARNINGS

It is essential to read these instructions carefully and to observe the following recommendations.

- This appliance is not intended for persons (including children) with reduced physical, sensory or mental capacities, or without the necessary experience and knowledge unless they are supervised or have been given instructions beforehand on the use of the appliance by a person responsible for their safety.
- This appliance may be used by children aged 8 and over and by persons with reduced physical, sensory or mental capacities, or without the necessary experience or knowledge, if they are properly supervised or have been given instructions beforehand on how to use the appliance safely and made aware of the risks involved.
- Children should be supervised to ensure that they do not play with the appliance.
- Cleaning and maintenance must not be carried out by children unless supervised.
- NEVER IMMERSE THE APPLIANCE, THE POWER CORD OR PLUG IN WATER OR ANY OTHER LIQUID.
- Never obstruct the air inlet grids which are located under the appliance.
- TURN OFF AND DISCONNECT THE APPLIANCE BEFORE FILLING, CLEANING OR MOVING IT.
- CLEAN THE WATER TANK EVERY THREE DAYS.



- **WARNING :** Micro-organisms that may be present in the water or in the environment where the appliance is used or stored, can grow in the water reservoir and be blown in the air causing very serious health risks when the water is not renewed and the tank is not cleaned properly every 3 days.
- Never leave water in the reservoir when the appliance is not in use.
- Be aware that high humidity levels may encourage the growth of biological organisms in the environment.
- Do not permit the area around the humidifier to become damp or wet. If dampness occurs, turn down the mist intensity. If the humidifier output volume cannot be turned down, use the humidifier intermittently. Do not allow absorbent materials, such as carpeting, curtains, drapes, or tablecloths to become damp.
- Unplug the appliance during filling and cleaning.
- Empty and clean the humidifier before storage. Clean the humidifier before next use.
- Empty the tank and refill every third day. Before refilling, clean it with fresh tap water or cleaning agents if required by the

manufacturer. Remove any scale, deposits, or film that has formed on the sides of the tank or on interior surfaces, and wipe all surfaces dry.

VERY IMPORTANT

- This appliance has been designed for domestic use only. It can therefore not be used for any industrial application.
- The guarantee is void in the event of any damage caused by improper use.
- Do not operate your appliance in a very dusty atmosphere or where there is a fire risk.
- Before each use, check that the appliance, power cord and plug are in good general condition.
- Never insert objects into the appliance (e.g. : needles...)
- If the power cord is damaged, it must be replaced by the manufacturer, an approved after-sales service centre or a similarly qualified person in order to avoid any danger.
- Keep this appliance out of the reach of children.
- Never pull on the power cord or the appliance, even to disconnect the plug from the wall outlet.
- Unroll the power cord completely before use.
- The regulations concerning the removal of oil and refrigeration agent when the appliance is being disposed must be observed.
- Do not use the appliance outdoors.
- The appliance must be installed in accordance with your country's national regulations.
- The appliance must be fully assembled before connecting to the mains.
- Never use the appliance in any position other than an upright position.
- Place the appliance on a flat, horizontal and stable surface that is not sensitive to humidity. Do not place the humidifier on any wooden furniture, Hi-fi system, TV, or any other electrical appliance.
- Only use drinking water. It is recommended to change the water in the tank approximately every three days.
- Never cover the appliance.
- Never use the appliance without its nozzle.
- Never touch the appliance with wet hands.
- Never move the appliance when it is in operation.
- Never put water in the evaporation duct, it could cause an overflow.
- Never use the appliance near to inflammable objects and materials (curtains, aerosols, solvents, etc....).
- Make sure the water in the tank is replaced before each time of use.
- Never allow absorbent materials such as carpet, curtains, or tablecloths to become humid or damp...
- If the appliance is to be left unattended for a prolonged period of time: it is important to turn it off, unplug it, empty the water tank and the vaporization compartment, then clean and allow the appliance to dry.
- Clean the water tank. Regular cleaning is recommended; approximately once every three days (depending on use). See MAINTENANCE paragraph.
- **WARNING :** Micro-organisms can grow in the water tank and be blown in the air when the water tank is not cleaned regularly and properly (see MAINTENANCE paragraph).

STARTING THE APPLIANCE (3)

Before using the appliance for the first time, check that your voltage matches the one indicated on the appliance.

Your appliance can be operated from an electric socket without an earth contact. It is a class II (double insulated ) appliance.

Before switching on your appliance make sure that:

- The appliance is positioned in accordance with these instructions,
- The appliance is on a flat and stable horizontal surface which is not sensitive to humidity and at least 7,87 inches from any other object,
- **The air inlet grids located under the appliance are totally unobstructed.**
- **Please, do not position your product on any type of carpet or rug to avoid blocking the air inlets.**

How to use your appliance:

1. Check that the water tank of the appliance is clean and that there are no foreign objects inside.
2. Check that the water level sensor is not obstructed.
3. Check that the water inlets are not obstructed.
4. Please, make sure that the lid is correctly closed, or else your appliance will not start.
5. Fill the water tank through the top filler of the lid.

PLEASE NOTE: We advise you to use slightly hard water to avoid the appearance of white dust; you can use tap water, bottled water, distilled water or boiled water.

If you live in a hard water area, use clean, cool bottled water or distilled water. Please remember that the tank must always be filled with cold water.

WARNING : Never insert water into the piezo area!

6. Place the appliance on a flat surface and plug it.
7. Adjust the nozzle so that the steam is not directed at an obstacle, which could adversely affect the humidity regulation.
8. Press on the on/off button. The clean alert will automatically blink. Hold the on/off button for 2 seconds to reset the appliance.
9. After filling the water tank, **the appliance can take 2 to 3 minutes before starting outputting mist.** The device starts directly in AUTO COMFORT mode.

HOW THE APPLIANCE OPERATES

"ON/STAND-BY":

switch on / standby (stop); button A.

Press button (A) to start the appliance or to put it on standby. The digital screen lights up and the device starts directly in AUTO COMFORT mode.

MIST VOLUME LEVEL: Button C

Select the required mist volume level by pressing button C several times. There are six levels available (three levels cold mist/three levels warm mist).

You can adjust the mist volume in order to reach faster the required level of humidity.

Warm mist option (anti-bacterial and turbo effects)

When pressing the button C, the mist volume level will increase as follows: **Level 1 cold > Level 2 cold > Level 3 cold > Level 1 warm > Level 2 warm > Level 3 warm > Back to level 1 cold.**

On the screen, the mist volume level icon is either displayed in white (cold mist) or in red (warm mist).

After 10 minutes of use, the mist becomes warm.

After 30 minutes of use on warm mist position, the anti-bacterial action starts and allows you to fight the growth of germs* in the water base of the device. This function also comes as an extra to the other operating modes and allows you to increase the performance level. As soon as the level of humidity of the room is lower, the warm mist re-starts (on the screen the red pictogram appears).

** Removes up to 99,9% of Escherichia Coli and Staphylococcus Aureus bacteria representing most of the bacteria known to exist after 30 minutes of use on warm mist position - under normal conditions of use – tests carried out by an independent laboratory.*

This appliance has **3 operating modes (AUTO COMFORT MODE, MANUAL MODE, CONTINUOUS MODE)** as well as various additional functions.

1 - AUTO COMFORT MODE:

Selection of the AUTO COMFORT MODE by pressing button E.

The appliance will automatically adapt the humidity level according to the room temperature for optimal comfort at home.

In order to reach the optimal comfort in the room, this setting takes into account the room temperature and calculates the optimal humidity level.

When the humidity in the room is reached, the appliance stops working and re-starts as soon as the humidity in the room is lower than the program.

The humidity in the room is measured every 60 seconds.

Temperature	≤19 °C	20-21°C	22-23°C	24-25°C	26-27°C	28-29°C	30-32°C	33-36°C	≥37°C
Humidity target	65%	60%	55%	50%	45%	40%	35%	30%	25%

2 - MANUAL MODE:

You can shift to the manual mode by pressing the button D

• **Humidity level:** Press button D for adjusting the required (target) humidity level;

Select the required humidity level by pressing button D several times.

The humidity level displayed is the required level that you have set (between 40% and 80% RH).

You can select the warm mist function with manual mode.

3 - CONTINUOUS MODE:

Press the Button D, until the continuous mode, "Co" appears on the digital screen.

The appliance operates until reaching 90% RH (safety limit) or until the tank is empty. The mist is permanently emitted and you can adjust the mist volume.

The appliance will stop working automatically when the humidity level of the room is over 90% RH.

WARNING: In the continuous operating mode and manual mode, the humidity in the room can reach very high levels that are not beneficial to health and can damage certain objects. The recommended optimal humidity level is between 50 and 60% RH.

ADDITIONAL FUNCTIONS:

• **TIMER: Button B for programming the automatic stop of the appliance.**

Select the number of hours that you want the appliance to run for (from 1 to 12 hours) before the appliance automatically stops, by pressing button B several times. To see the remaining time, press on button B. Anytime, you can change the timer, increasing the time by pressing the button, until 12hours. To deactivate the timer, press the button B again until it reaches 0.

• **NIGHT MODE: Preselect the lowest mist volume level and reduce the screen light: Button F**

Press button F to go in or out of the NIGHT MODE. When the button is pressed, the moon icon F appears.

This function enables to decrease the brightness level of the screen and preselects the unit on the lowest mist volume level (Level 1 cold).

As time goes by, all the other icons except the moon icon will disappear from the digital screen.

This mode also disables the buzzer. The product can still be shifted from one mode to another (manual or auto) and the humidity target and volume level can be changed on manual mode without leaving the NIGHT MODE.

The TIMER function can still be used in the NIGHT MODE.

To leave the NIGHT mode, press on button F.

PLEASE NOTE: If night mode is activated the sound indicator for empty tank will not work. Only light indicator N for empty tank is blinking. If night mode is activated, the sound indicator for the clean alert will not work, only the light indicator L will blink.

• **LACK OF WATER: icon N and sound indicator.**

When the water tank is empty or if the water level is too low, the mist output stops automatically and the sound indicator will beep.

The lack of water icon will light up and blink on the screen.

Fill the tank through the top filler and make sure the lid is correctly closed, the appliance will work normally.

• **LID COVER ERROR CODE: E1 displayed on the screen instead of double digits (M).**

If the screen displays an error code E1, then the lid and/or the chimney are not correctly closed/placed. Check the lid's and the chimney's position to stop the display of the error code E1.

• **CLEANING ALERT: De-activating the clean icon after the maintenance of the appliance.**

Once you have finished cleaning the water tank of your appliance, the clean icon will still be displayed on the screen.

To reset the appliance, press and hold on the on/off button for 2 seconds, the clean icon will turn off.

The alert will activate every time the product is plugged-in and every three days to remind the user the necessity of replacing the water within the tank as per the European norm.

MAINTENANCE

IMPORTANT: this type of appliance requires regular and thorough maintenance. Like for any humidifiers with stagnant water, we recommend to give the appliance a complete clean once every three days (depending on use) to avoid bacteria proliferation. You must always switch off and unplug your appliance before undertaking any maintenance on it.

When the appliance needs cleaning, the CLEAN icon will light up with one bip sound on the screen. After the appliance is cleaned and placed in a correct position, reset the clean alert by pushing the on/off button during 2 seconds.

The alert will activate every time the product is plugged-in and every three days to remind the user the necessity of changing the water within the tank as per the European norm.

Never immerse the product under tap water because of the risk of water entrance by the air outlet. It is important to clean the water tank, the vaporization area, and the air inlet grids located under the appliance regularly.

Never use detergents or scouring products to clean your appliance.

Never immerse the appliance, the plug, or the power cord in water or any other liquid.

We recommend to use cold boiled water or distilled water.

• Cleaning the tank:

- 1- Clean the tank using soapy water and dry it with a soft dry rag.
- 2- Make sure to pull out the water from the appliance, and dry it before you store it for a long periode of time.

IMPORTANT: Empty the water inside the product by following the indications on the appliance (empty it on the right side). Never put water in the piezo tank. Don't put water in the air outlet of the piezo.

• Cleaning the vaporization compartment (around the piezo disc 13), the heating element and the piezo disc.

Rinse regularly (every 3 days) the water base with fresh water and dry it with soft dry rag.

IMPORTANT : make sure that no water gets into the fan air outlet (16).

Regular cleaning of the piezo disc and heating element will avoid scaling. Do not use hard or abrasive utensils, only use soft materials with the device.

In case of scaling appearance, please refer to the paragraph "SCALE CLEANING AND ANTISCALE CARTRIDGE".

WARNING : we recommend to give the heating element and the piezo disc a complete clean as soon as scaling sediment appeared on them to preserve same level of performances.

TO AVOID ANY DAMAGE TO YOUR PRODUCT, PLEASE PROPERLY FOLLOW THE CLEANING INSTRUCTIONS, ESPECIALLY NOT LETTING WATER INTO THE FAN AIR OUTLET. (4)

IMPORTANT: Never use abrasive cleaners as these are likely to spoil the appearance of your appliance. Instead, clean your appliance with a slightly moist rag.

If you have any questions, please see the ROWENTA international guarantee card enclosed with this product, where you will find the Consumer Service contact details.

SCALE CLEANING AND ANTISCALE CARTRIDGE

SCALE CLEANING:

- 1- Turn off the unit and remove the lid.
- 2- Fill the water tank and around the piezo area with 1 centimeter of vineger and wait for 1 hour to take effect.
(**IMPORTANT,** make sure that no water gets into the fan air outlet).
- 3- Empty and remove the scale using a slightly moist rag.
- 4- Rinse out the water tank and the piezo area with fresh tap water.
(**IMPORTANT,** make sure that no water gets into the fan air outlet).
- 5- Your appliance is now ready to be used again.

WARNING: Make sure to properly rinse the tank and the piezo area before using the product.

If you want to prevent the scaling of your water tank, use an ANTISCALE CARTRIDGE.

The Aqua Boost models provided with an anti-scale cartridge are the following:

- HD4040
- HD4045

The anti-scale cartridge is also sold as an accessory (XD6400F0), and is compatible with all HU40XX and HD40XX models.

INSTRUCTIONS OF USE:

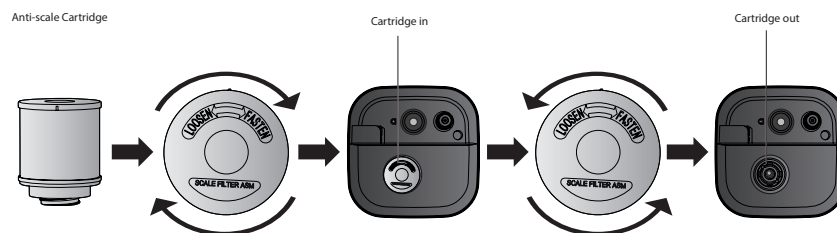

As soon as unpleasant odours or white dust are noticeable, insert/change the anti-scale cartridge. For a quick re-start of the product, dip the cartridge in water before using it.

For any questions, please refer to the TEFAL international warranty card included with this product where you will find the Customer Service contact details.

STORAGE

When the appliance is not in use, it should be stored in a dry place. Make sure to empty the tank, clean and dry the appliance before storing it.

IN THE EVENT OF A PROBLEM

Never dismantle your appliance yourself. An incorrectly repaired appliance can be a danger to the user.

Before contacting an approved Service Centre from our network, make sure that the appliance is in the normal operating position and the air intake and outlet grills are totally unobstructed.

Problem	Possible Cause	What to do
The appliance does not work when switched on	The target humidity is reached.	Increase the target humidity in MANUAL MODE or select CONTINUOUS MODE.
	The water level indicator is blinking.	Refill the water tank.
	The lid isn't well positionned.	Check the positioning of the lid.
	The appliance isn't on a flat surface.	Check the positioning of the appliance (tilt).
	The water level required has not yet reached the vaporization compartment.	Wait around 2-3 minutes after filling the product.
	The RH% of the room is over 90%.	Wait till the RH% of the room gets below 80%.

The humidification capacity is too low	There is natural or artificial air replacement in the room which interfere the increase of HR%.	Check if doors and windows are closed. Check if there is no air conditioning working in the room.
	The air inlet grids and nozzle could be blocked.	Remove any blocking items from the grids and the nozzle.
	There is too much scale in the water basin or on the piezo part.	Clean the water base according to Maintenance Instructions.
	The Humidity selected rate is too low.	Increase Vaporization volume level in MANUAL MODE. Increase Humidity setting in MANUAL MODE.
The ambient humidity is too high	The appliance is working in CONTINUOUS MODE.	Change the mode.
	The humidity target is too high.	Select a lower RH% target.
There is condensation in the room	The room temperature is too low.	Heat up the room or turn down the humidity target.
The appliance is too noisy	The appliance is unstable.	Place the appliance on a flat and stable surface.
	There may be resonance in water tank due to low water level.	Refill the water tank.
The mist suddenly stops coming out	Programmed timer period has run out.	Turn your product on.
	The water level indicator is blinking.	Refill the water tank.
	The target humidity level is reached.	
The warm mist function doesn't produce any warm humidity	The product is in warm-up phase.	Wait a few minutes till the end of the phase.
	The mist is too fine to feel the warmth.	Increase the mist volume level.
	The room temperature is too cold and the mist may cool down too quickly.	Increase the mist volume level and Heat the room up.
The appliance does not work with no display on screen	There is no power supply.	Plug in power plug in main sockets.
There is abnormal smell mist	It's first use of appliance.	The smell will disappear after several minutes of use.
	The water used is dirty or has rested too long in water tank or water base.	Clean the water tank and the water base according to the Maintenance Instructions.
Mist fog is coming out from around nozzle	There are apertures between the nozzle, the cover and the water tank.	Reposition the cover and check if the nozzle is well plugged in the cover.

The mist does not start.	The appliance shows E1 error on the screen	Close the lid correctly, the appliance will start.
	There is not enough water in the water tank of the appliance, or you have just filled your water tank.	Check if the NO WATER indicator is displayed on the screen. Proceed with refilling the water tank of your appliance. After filling the water tank, wait 2 to 3 minutes until the appliance outputs mist.

ENVIRONMENT PROTECTION FIRST !



Your appliance contains valuable materials which can be recovered or recycled. Leave it at a local civic waste collection point.

If this appliance uses batteries: help us look after the environment, by not throwing away your used batteries.

Instead, bring them to anyone of the special battery collection points. Do not throw them away with your household waste.

These instructions can also be found on our internet site www.tefal.com

This user manual is downloadable online.

Слишком сухой воздух благоприятствует развитию инфекций и заболеваний дыхательных путей, может высушивать кожу, слизистую оболочку, растения, мебель. Ваш увлажнитель воздуха позволит эффективно распространять водяной пар в окружающем вас воздухе. Влажность выражается в форме относительной влажности (RH). RH – это процентное отношение, указывающее на количество пара, содержащегося в воздухе, по отношению к максимальному количеству воды, которое может содержаться в воздухе при данной температуре без образования конденсата. Относительная влажность (RH) измеряются с помощью гигрометра.

ПРИНЦИП РАБОТЫ

Ваш увлажнитель воздуха использует две дополнительные системы увлажнения:

- Система холодного пара: керамический диск вибрирует на ультразвуковой частоте и производит мельчайшие капельки воды.
- Система теплого пара с антибактериальным эффектом и увеличенным парообразованием.

Таким образом, увлажнитель воздуха можно использовать для автоматического повышения уровня влажности окружающего вас воздуха, а встроенный в него электронный гигрометр позволит вам контролировать относительную влажность.

МЕСТО УСТАНОВКИ

Прибор можно использовать круглый год, но особо рекомендуется использовать увлажнитель в зимнее время года.

Сначала установите увлажнитель в помещении, воздух которого требует обработки. Прибор предназначен для помещения площадью до 53,6 м².

ОПИСАНИЕ ИЗДЕЛИЯ (СХЕМА 1)

- | | |
|------------------------------------------------|------------------------------------------|
| 1. Съемная верхняя часть корпуса | 8. Датчик уровня воды |
| 2. Резервуар для воды | 9. Отверстие для выпуска воды |
| 3. Нижняя часть корпуса | 10. Впускное отверстие для воды |
| 4. Панель управления и экран панели управления | 11. Сопло для аэрозольного орошения 360° |
| 5. Опора | 12. Верхний наполнитель |
| 6. Выходное отверстие увлажнителя | 13. Паровое отверстие |
| 7. Керамический диск | |

ОПИСАНИЕ ПАНЕЛИ УПРАВЛЕНИЯ (СХЕМА 2)

Панель управления

- A. Кнопка «on/off»
- B. Кнопка «Таймер» (TIMER)
- C. Кнопка функции/уровня тумана (холодный/горячий и мин/макс)
- D. Кнопка «Выбор целевой влажности»
- E. Кнопка «Автоматический режим настройки комфортного уровня влажности»
- F. Кнопка «Ночь»

Цифровой экран

- G. Значок уровня интенсивности пара
- H. Значок процента влажности
- I. Таймер
- J. AUTO = АВТОМАТИЧЕСКИЙ РЕЖИМ НАСТРОЙКИ КОМФОРТНОГО УРОВНЯ ВЛАЖНОСТИ
- K. Значок «Ночь»
- L. Значок уведомления об очистке
- M. Целевая влажность
- N. Индикатор отсутствия воды

ВНИМАНИЕ!

Очень важно внимательно прочесть настоящее руководство по эксплуатации и следовать рекомендациям, приведенным ниже.

- Прибор не предназначен для использования лицами, в том числе детьми, с ограниченными физическими, сенсорными или умственными способностями, а также лицами без достаточного опыта и знаний. Эти люди могут пользоваться прибором только под наблюдением лиц, отвечающих за их безопасность, или после получения от них предварительных инструкций по его эксплуатации.
- Прибор могут использовать дети младше 8 лет или люди со сниженными физическими, сенсорными или умственными способностями, а также не имеющие опыта или знаний, если они находятся под должным наблюдением или если им были даны инструкции о безопасном пользовании прибором, и если были оценены возможные риски.
- Не разрешайте детям играть с прибором.
- Чистка и уход за прибором могут осуществляться детьми только под присмотром взрослых.
- НЕ ПОГРУЖАЙТЕ ПРИБОР, ПИТАЮЩИЙ КАБЕЛЬ ИЛИ ВИЛКУ ПИТАНИЯ В ВОДУ ИЛИ В ЛЮБУЮ ДРУГУЮ ЖИДКОСТЬ.
- Никогда не закрывайте воздухозаборные решетки, расположенные под прибором.
- ВЫКЛЮЧАЙТЕ ПРИБОР И ОТКЛЮЧАЙТЕ ЕГО ОТ СЕТИ ПЕРЕД НАПОЛНЕНИЕМ ВОДОЙ, ЧИСТКОЙ ИЛИ ПЕРЕМЕЩЕНИЕМ.
- ВЫПОЛНЯЙТЕ ОЧИСТКУ РЕЗЕРВУАРА ДЛЯ ВОДЫ КАЖДЫЕ ТРИ ДНЯ.



- **ВНИМАНИЕ:** если вода не обновляется и резервуар не очищается должным образом каждые 3 дня, микроорганизмы, которые могут присутствовать в воде или в окружающей среде, где используется или хранится прибор, могут расти в резервуаре для воды и попадать в воздух, что может нанести серьезный ущерб здоровью.
- Никогда не оставляйте воду в резервуаре, если вы не пользуетесь прибором.
- Имейте в виду, что высокий уровень влажности может способствовать росту биологических организмов в окружающей среде.
- Не позволяйте области вокруг увлажнителя становиться влажной или мокрой. Если область вокруг стала влажной, уменьшите интенсивность тумана. Если снизить интенсивность увлажнения воздуха невозможно, то используйте увлажнитель воздуха с перерывами.
- Не допускайте увлажнения или намокания абсорбирующих материалов, таких как ковры, занавески или скатерти.
- Отключайте прибор от электросети во время, когда вы наполняете его водой или выполняете очистку.
- Опорожняйте и очищайте увлажнитель воздуха перед хранением. Очистите увлажнитель воздуха перед следующим использованием.

• Опорожняйте резервуар и наполняйте его водой каждые три дня. Перед тем, как наполнить очиститель воздуха водой, очистите его с помощью чистой водопроводной воды или чистящих средств, если это предусматривалось требованиями производителя. Удалите накипь, любые отложения или пленку, образовавшиеся на боковых стенках резервуара или на внутренних поверхностях, и протрите все поверхности насухо.

ОЧЕНЬ ВАЖНО

- Прибор разработан исключительно для использования в бытовых условиях. Следовательно, он не предназначен для промышленного применения.
- Гарантия аннулируется в случае повреждения в результате неправильного использования.
- Запрещается включать прибор в очень пыльном помещении или в помещении, где существует риск возникновения пожара.
- Перед каждым использованием следует проверять общую исправность прибора, электрической вилки и кабеля питания.
- Никогда не помещайте посторонние предметы внутрь прибора (например, иголки).
- Если шнур питания поврежден, в целях безопасности он должен быть заменен производителем, его сервисной службой или квалифицированным специалистом.
- Храните прибор в недоступном для детей месте.
- Не тяните за шнур питания или за сам прибор, чтобы вынуть вилку из настенной розетки.
- Размотайте сетевой шнур полностью перед использованием.
- Необходимо соблюдать правила, касающиеся удаления масла и холодильного агента при утилизации прибора.
- Не используйте прибор на открытом воздухе.
- Прибор должен быть установлен в соответствии с правилами, действующими в вашей стране.
- Прибор должен быть полностью собран перед подключением к электросети.
- Никогда не используйте прибор в другом положении, кроме вертикального.
- Установите прибор на ровной устойчивой горизонтальной поверхности, не подверженной накоплению влаги. • Не ставьте прибор на деревянную мебель, аудиосистему, телевизор или любые другие электрические приборы.
- Используйте только чистую воду. Рекомендуется менять воду в резервуаре по крайней мере приблизительно каждые три дня.
- Не накрывайте прибор.
- Не используйте прибор без насадки.
- Не касайтесь прибора мокрыми руками.
- Не перемещайте прибор во включенном состоянии.
- Не наливайте воду в распылительное сопло. Это может привести к выплеску воды через край.
- Не используйте прибор в непосредственной близости от воспламеняющихся веществ и предметов (занавески, аэрозоли, растворители и т.п.).
- Заменяйте воду в резервуаре при каждом использовании прибора.
- Не допускайте увлажнения или намокания абсорбирующих материалов, таких как ковры, занавески, скатерти и т. п.
- Если прибор должен быть оставлен без присмотра надолго: очень важно выключить прибор, отключить его от сети, опорожнить резервуар для воды и отсек распыления, почистить прибор и дать ему высохнуть.
- Очистите резервуар для воды. Рекомендуется регулярная очистка; примерно один раз в неделю (в зависимости от использования). См. раздел УХОД.
- ВНИМАНИЕ: если не чистить резервуар для воды регулярно и должным образом, в нем может расти количество микроорганизмов и они могут быть распылены в воздухе. (см. раздел УХОД).

ВКЛЮЧЕНИЕ ПРИБОРА (СХЕМА 3)

Перед первым использованием убедитесь в том, что напряжение в вашей сети соответствует напряжению, указанному на вашем приборе.

Прибор может работать от электрической розетки без заземляющего контакта. Это прибор класса II (с двойной изоляцией ).

Перед включением прибора убедитесь в том, что:

- соблюдены правила установки прибора, описанные в настоящем руководстве;
- прибор находится на ровной надежной горизонтальной поверхности, устойчивой к воздействию влаги и на

расстоянии как минимум 20 см (7,87 дюйма) от любого другого предмета;

- **воздухозаборные решетки, расположенные под прибором, не закрыты.**
- **Пожалуйста, не ставьте устройство на любой вид ковра или коврового покрытия, чтобы избежать блокировки воздухозаборников.**

Подготовка к работе:

1. Убедитесь, что резервуар для воды прибора чистый и внутри нет посторонних предметов.
2. Убедитесь, что датчик уровня воды не забит.
3. Убедитесь, что впускное отверстие для воды не забито.
4. Убедитесь, что крышка закрыта правильно, иначе прибор не начнет работу.
5. Заполните резервуар для воды через верхний наполнитель крышки.

ПРИМЕЧАНИЕ. Мы рекомендуем использовать воду с низким содержанием извести для недопущения появления белого налета: используйте питьевую водопроводную воду, воду из бутылок, дистиллированную или кипяченую воду.

Если вы живете в районе, где в воде высокое содержание извести, используйте чистую холодную бутилированную или дистиллированную воду. При этом следите за тем, чтобы резервуар всегда был наполнен холодной водой.

ВНИМАНИЕ: Не наливайте воду в зону керамического диска!

6. Установите прибор на ровную поверхность и подключите к розетке электросети.
7. Отрегулируйте сопло так, чтобы пар не был направлен на препятствия, которые могут ухудшить регулирование влажности.
8. Нажмите кнопку «on/off». Уведомление об очистке автоматически мигает. Нажмите и удерживайте кнопку «on/off» в течение 2 секунд, чтобы перезагрузить прибор.
9. После заполнения резервуара для воды **прибору может потребоваться 2-3 минуты, прежде чем он начнет выпускать пар.** Прибор включается непосредственно в АВТОМАТИЧЕСКОМ РЕЖИМЕ НАСТРОЙКИ КОМФОРТНОГО УРОВНЯ ВЛАЖНОСТИ.

ФУНКЦИОНИРОВАНИЕ

«ON/STAND-BY»:

Выключение / Режим ожидания (Выключение); Кнопка A.

Нажмите на кнопку (A), чтобы включить прибор или перевести его в режим ожидания. Цифровой экран загорается, и прибор включается в АВТОМАТИЧЕСКОМ РЕЖИМЕ НАСТРОЙКИ КОМФОРТНОГО УРОВНЯ ВЛАЖНОСТИ.

ИНТЕНСИВНОСТЬ ПАРА: Кнопка C

Выберите требуемую интенсивность пара, несколько раз нажав на кнопку C. Доступно шесть уровней (три уровня холодного пара/три уровня теплого пара).

Вы можете регулировать интенсивность пара, чтобы быстрее достичь требуемого уровня влажности.

Функция Теплого пара (антибактериальный эффект и эффект «турбо»)

При нажатии кнопки C интенсивность пара будет увеличиваться следующим образом: **Уровень 1 холодный > Уровень 2 холодный > Уровень 3 холодный > Уровень 1 теплый > Уровень 2 теплый > Уровень 3 теплый > Вернуться к уровню 1 холодный.**

На экране значок интенсивности пара отображается либо белым цветом (холодный пар), либо красным (теплый пар).

Через 10 минут использования пар становится теплым.

Через 30 минут работы в положении теплого пара начинается антибактериальное действие, что позволяет бороться с распространением микробов* в базе прибора. Эта функция также дополняет другие режимы работы и позволяет увеличить уровень производительности в целом. Когда уровень влажности в помещении ниже, подача теплого пара возобновляется (на экране появляется красный значок).

** Борется с микробами в корпусе прибора, устраняет до 99,9% бактерий Escherichia Coli и Staphylococcus Aureus, составляющих большую часть известных бактерий. Эффект достигается через 30 минут работы в режиме теплого пара при нормальных условиях использования. Исследования проведены независимой лабораторией.*

Настоящий прибор имеет **3 режима работы (АВТОМАТИЧЕСКИЙ РЕЖИМ, КОНТРОЛЬ, НЕПРЕРЫВНЫЙ)**, а также разные дополнительные функции.

1 - АВТОМАТИЧЕСКИЙ РЕЖИМ НАСТРОЙКИ КОМФОРТНОГО УРОВНЯ ВЛАЖНОСТИ: Выберите АВТОМАТИЧЕСКИЙ РЕЖИМ НАСТРОЙКИ КОМФОРТНОГО УРОВНЯ ВЛАЖНОСТИ, нажав кнопку E.

Для обеспечения наиболее комфортных условий в доме прибор автоматически регулирует уровень влажности в зависимости от температуры воздуха в помещении.

Для достижения оптимального комфорта в помещении, где вы находитесь, эта настройка учитывает температуру окружающей среды и рассчитывает оптимальный уровень влажности.

Когда нужный уровень влажности в комнате достигнут, прибор прекращает работу и снова перезапускается на, когда влажность в помещении становится меньше, чем предусмотрено программой.

Влажность в помещении измеряется каждые 60 секунд.

Температура	≤19 °C	20-21°C	22-23°C	24-25°C	26-27°C	28-29°C	30-32°C	33-36°C	≥37°C
Целевая влажность	65%	60%	55%	50%	45%	40%	35%	30%	25%

2 - РУЧНОЙ РЕЖИМ:

Вы можете переключить прибор на ручной режим, нажав кнопку D.

• **Уровень влажности:** нажмите кнопку D для регулировки требуемого (целевого) уровня влажности;

Выберите требуемый уровень влажности, несколько раз нажав на кнопку D.

Отображается требуемый уровень влажности, который вы установили (от 40% до 80%).

Вы можете выбрать функцию теплого пара в ручном режиме.

3 - НЕПРЕРЫВНЫЙ РЕЖИМ:

Нажимайте кнопку D, пока индикатор непрерывного режима «Со» не появится на цифровом экране.

Прибор работает до тех пор, пока не будет достигнута относительная влажность 90% (предел безопасности) или пока резервуар не опустеет. Пар выпускается непрерывно, и вы можете регулировать его интенсивность.

Прибор автоматически выключается, когда уровень влажности в помещении больше, чем 90%.

ВНИМАНИЕ: в непрерывном режиме и ручном режиме влажность в помещении может достигать очень высокого уровня, который не благоприятен для здоровья и может повредить некоторые предметы. Оптимальный уровень относительной влажности составляет 50–60%.

ДОПОЛНИТЕЛЬНЫЕ ФУНКЦИИ:

• **ТАЙМЕР:** кнопка B для программирования автоматического выключения прибора.

Выберите количество часов, в течение которых прибор должен работать (от 1 до 12 часов), прежде чем он автоматически выключится, несколько раз нажав на клавишу B. Чтобы увидеть оставшееся время, нажмите кнопку B. В любое время вы можете изменить таймер, увеличивая время до 12 часов нажатием кнопки B. Чтобы отключить таймер, снова нажмите кнопку B, пока он не станет показывать 0.

• **НОЧНОЙ РЕЖИМ:** Предварительно выберите самый низкий уровень интенсивности пара и снизьте яркость экрана: Кнопка F

Нажмите кнопку F, чтобы включить или выключить НОЧНОЙ РЕЖИМ. При нажатии кнопки появляется значок луны F.

Эта функция позволяет уменьшить уровень яркости экрана и предварительно выбрать самый низкий уровень интенсивности пара (Уровень 1 холодный).

Со временем все остальные значки, кроме значка луны, исчезнут с цифрового экрана.

Режим также отключает звуковой сигнал. Продукт можно переключать из одного режима в другой (ручной или автоматический), а целевую влажность и уровень интенсивности можно изменять в ручном режиме, не выходя из НОЧНОГО РЕЖИМА.

Функция «ТАЙМЕР» может использоваться в НОЧНОМ РЕЖИМЕ.

Чтобы выйти из НОЧНОГО РЕЖИМА, нажмите кнопку F.

ПРИМЕЧАНИЕ. Если ночной режим активирован, звуковой сигнал пустого резервуара не работает. Только мигает индикатор пустого резервуара N (красный значок). Если ночной режим активирован, звуковой сигнал уведомления об очистке не работает. Только мигает индикатор L.

• **ОТСУТСТВИЕ ВОДЫ:** значок N и звуковой индикатор.

Если резервуар для воды пустой или уровень воды слишком низкий, выход пара автоматически прекращается, и раздается звуковой сигнал.

Значок отсутствия воды загорится и замигает на экране.

Заполните резервуар через верхний наполнитель и убедитесь, что крышка закрыта правильно. В этом случае прибор будет функционировать нормально.

• **КОД ОШИБКИ ЗАКРЫТИЯ КРЫШКИ:** Вместо двузначных цифр (M) на экране отображается код E1.

Если на экране отображается код ошибки E1, то крышка и/или паровое отверстие неправильно закрыты/

установлены. Проверьте положение крышки и парового отверстия, чтобы экран перестал отображать код ошибки E1.

• **УВЕДОМЛЕНИЕ ОБ ОЧИСТКЕ:** отключение значка очистки после очистки и обслуживания прибора.

Как только вы закончите очистку резервуара для воды прибора, значок очистки будет продолжать отображаться на экране.

Чтобы перезагрузить прибор, нажмите и удерживайте кнопку «on/off» в течение 2 секунд. Значок очистки погаснет.

Активация уведомления будет происходить каждый раз, когда прибор будет подключен к сети, а также каждые три дня, чтобы напомнить пользователю о необходимости замены воды в резервуаре в соответствии с требованиями Европейского стандарта.

УХОД

ВАЖНО: приборы этого типа требуют регулярного и тщательного ухода. Как и все увлажнители, где вода может застаиваться, мы рекомендуем полностью чистить прибор каждые три дня (в зависимости от использования) для предотвращения роста количества бактерий. Перед любой операцией по чистке прибора выключите его и отключите от сети.

Когда прибор нуждается в очистке, значок очистки загорается на экране одновременно со звуковым сигналом.

После очистки прибора и его установки в правильном положении, сбросьте уведомление об очистке, нажимая кнопку «on/off» в течение 2 секунд.

Оповещение активируется при каждом включении изделия в розетку и каждые три дня напоминает пользователю о необходимости замены воды в резервуаре в соответствии с европейскими нормами.

Никогда не помещайте базу изделия под проточную воду из-за риска попадания воды в воздухозаборник. Регулярно очищайте резервуар для воды, зону испарения и воздухозаборные решетки, расположенные под прибором.

Никогда не используйте моющие и чистящие средства для очистки прибора.

Никогда не опускайте прибора, вилку и шнур питания в воду или другую жидкость.

Мы рекомендуем использовать холодную кипяченую или дистиллированную воду.

• **Очистка резервуара:**

1- Промойте крышку и резервуар для воды мыльной водой, тщательно сполосните и вытрите с помощью мягкой сухой тряпочки.

2- Обязательно удалите воду из прибора и высушите его перед хранением в течение длительного периода времени.

ВАЖНО: слейте воду внутри продукта, следуя указаниям на приборе (слейте ее с правой стороны). Никогда не наливайте воду в пьезоэлектрический резервуар. Не наливайте воду в выпускное отверстие для воздуха в керамическом диске.

• **Очистка зоны распыления (около керамического диска 13), нагревательного элемента и керамического диска.**

Регулярно (каждые 3 дня) промывайте базу прибора чистой водой и вытирайте насухо мягкой сухой тканью.

ВАЖНО! Убедитесь, что вода не поступает в отверстие для выхода воздуха (16).

Регулярная очистка пьезоэлектрического диска и нагревательного элемента предотвращает известковые отложения. Не используйте жесткую посуду или абразивные средства, используйте только мягкие материалы.

В случае появления известкового налета см. раздел КАРТРИДЖ ДЛЯ ОЧИСТКИ ОТ НАКИПИ И УДАЛЕНИЯ НАКИПИ.

ВАЖНО: мы рекомендуем чистить керамический диск и нагревательный элемент сразу после появления на них известковых отложений, чтобы всегда обеспечивать один и тот же уровень производительности. ВО ИЗБЕЖАНИЕ ПОВРЕЖДЕНИЯ ИЗДЕЛИЯ, ПОЖАЛУЙСТА, ПРАВИЛЬНО СОБЛЮДАЙТЕ ИНСТРУКЦИИ ПО ОЧИСТКЕ, ОСОБЕННО НЕ ДОПУСКАЙТЕ ПОПАДАНИЯ ВОДЫ В ВЕНТИЛЯЦИОННОЕ ОТВЕРСТИЕ. (4)

ВАЖНО: никогда не используйте абразивные чистящие средства, так как они могут испортить внешний вид прибора. Прибор желательно очищать слегка влажной тканью.

Если у вас возникнут какие-либо вопросы, см. международный гарантийный талон компании TEFAL, прилагаемый к данному товару. Там вы найдете координаты центра обслуживания клиентов.

КАРТРИДЖ ДЛЯ ОЧИСТКИ ОТ НАКИПИ И УДАЛЕНИЯ НАКИПИ

Руководство пользователя:

- 1- Выключите прибор и снимите крышку.
- 2- Залейте 1 сантиметр уксуса в резервуаре с водой и вокруг зоны пьезоэлемента в резервуар для воды и для достижения эффекта оставьте на 1 час.
- 3- **(ВАЖНО!)** Убедитесь, что вода не поступает в отверстие для выхода воздуха.
- 3- Очистите и удалите накипь слегка влажной тряпкой.
- 4- Промойте резервуар для воды и область пьезоэлемента прохладной водопроводной водой.
- 5- **(ВАЖНО!)** Убедитесь, что вода не поступает в отверстие для выхода воздуха.
- 5- Ваш прибор теперь готов для использования.

ВНИМАНИЕ! Перед использованием изделия обязательно как следует промойте резервуар и область пьезоэлемента.

Если вы хотите предотвратить образование накипи в резервуаре для воды, используйте КАРТРИДЖ ДЛЯ ЗАЩИТЫ ОТ НАКИПИ.

Модели Aqua Boost, оснащенные картриджем для защиты от накипи:

- HD4040
- HD4045

Картридж для защиты от накипи также продается в качестве аксессуара (XD6400F0) и совместим со всеми моделями HU40XX и HD40XX.

РУКОВОДСТВО ПОЛЬЗОВАТЕЛЯ:



Как только вы почувствуете неприятный запах или заметите белую пыль, замените картридж для защиты от накипи.

Для быстрого повторного запуска изделия перед использованием окуните картридж в воду. Если у вас возникнут какие-либо вопросы, см. международный гарантийный талон компании TEFAL, прилагаемый к данному товару. Там вы найдете координаты центра обслуживания клиентов.

ХРАНЕНИЕ

Если вы не пользуетесь прибором, поставьте его в сухое место. Не забудьте опорожнить резервуар для воды и высушить его, прежде чем убирать прибор на хранение.



В СЛУЧАЕ ВОЗНИКНОВЕНИЯ ПРОБЛЕМЫ

Никогда не разбирайте прибор самостоятельно. Неправильно отремонтированный прибор может представлять опасность для пользователя. Прежде чем обратиться в авторизованный центр сервисного обслуживания, убедитесь в том, что прибор стоит в нормальном рабочем положении и что решетки входа и выхода воздуха свободны.

Проблема	Возможная причина	Что делать?
Прибор не работает при включении.	Целевой уровень влажности достигнут.	Увеличьте целевой уровень влажности в РУЧНОМ РЕЖИМЕ или выберите НЕПРЕРЫВНЫЙ РЕЖИМ.
	Индикатор уровня воды мигает.	Наполните резервуар водой.
	Крышка не установлена правильно.	Убедитесь, что крышка установлена правильно.
	Прибор находится не на плоской поверхности.	Проверьте расположение прибора (наклон).
	Необходимый уровень воды еще не достигнут в испарительной камере.	Подождите 2-3 минуты после наполнения водой продукта.
Интенсивность увлажнения слишком слабая.	Относительная влажность в помещении превышает 90%.	Подождите, пока относительная влажность в помещении не опустится ниже 80%.
	В помещении действует естественная или искусственная смена воздуха, что препятствует увеличению процента относительной влажности.	Убедитесь в том, что двери и окна закрыты. Убедитесь в том, что в помещении нет кондиционирования воздуха.
	Воздухозаборные решетки и сопло могут забиться.	Удалите все элементы, блокирующие решетки и сопло.
	На базе или на пьезоэлектрическом элементе слишком много накипи.	Промывайте базу водой в соответствии с инструкцией по уходу.
	Выбранная влажность слишком низкая.	Увеличьте объем распыления в РУЧНОМ РЕЖИМЕ. Увеличьте настройку влажности в РУЧНОМ РЕЖИМЕ.
Влажность воздуха слишком высокая.	Прибор работает в НЕПРЕРЫВНОМ РЕЖИМЕ.	Измените режим.
	Целевой уровень влажности слишком высокий.	Выберите более низкий целевой процент относительной влажности.
В помещении есть конденсат.	Температура в помещении слишком низкая.	Обогрейте помещение или снизьте целевой уровень влажности.
Прибор слишком шумный.	Прибор стоит на неровной поверхности.	Установите прибор на ровной поверхности.
	В резервуаре для воды может быть резонанс из-за низкого уровня воды.	Наполните резервуар водой.
Выпуск пара внезапно прекращается.	Время работы, запрограммированное с помощью таймера, истекло.	Включите прибор.
	Индикатор уровня воды мигает.	Наполните резервуар водой.
	Целевой уровень влажности достигнут.	

Функция теплого пара не производит теплую влагу.	Прибор нагревается.	Подождите несколько минут до окончания этой фазы.
	Пар слишком мелкий для того, чтобы почувствовать тепло.	Увеличьте интенсивность пара.
	Температура окружающей среды слишком низкая, и пар может охладиться слишком быстро.	Увеличьте интенсивность пара и обогрейте помещение.
Прибор не работает, и на экране ничего не отображается.	В приборе нет напряжения.	Вставьте вилку в розетку сети питания.
Воспроизводимый пар имеет необычный запах.	Это первое использование прибора.	Запах исчезнет после нескольких минут использования.
	Используемая вода грязная или застаивается слишком долго в резервуаре для воды или на базе.	Промывайте резервуар для воды и базу в соответствии с инструкцией по уходу.
Пар выходит по периметру сопла.	Есть отверстия между соплом, крышкой и резервуаром для воды.	Установите на место крышку и убедитесь, что сопло правильно присоединено к крышке.
Пар не выходит.	На экране прибора отображается ошибка E1.	Правильно закройте крышку. Прибор начнет работать.
	В резервуаре прибора недостаточно воды или резервуар был только что наполнен.	Проверьте, отображается ли на экране индикатор ОТСУТСТВИЯ ВОДЫ. Продолжайте наполнять резервуар для воды. После наполнения резервуара водой, подождите 2-3 минуты, пока прибор не начнет выделять пар.

ВНЕСЕМ ВКЛАД В ОХРАНУ ОКРУЖАЮЩЕЙ СРЕДЫ!

-  Данный прибор содержит материалы, пригодные для переработки или вторичного использования. Сдайте прибор в ближайший муниципальный пункт сбора отходов.
-  Если в приборе используются батареи: помогите нам позаботиться об окружающей среде, не выбрасывайте использованные батареи.
-  Вместо этого принесите их в любой из специальных пунктов сбора батарей. Не выбрасывайте их вместе с бытовыми отходами.

Эти инструкции также приведены на нашем веб-сайте по адресу www.tefal.com.

Это руководство по эксплуатации можно загрузить в Интернете.

Zbyt suche powietrze może powodować lub pogarszać problemy z zatokami i układem oddechowym, prowadzić do podrażnienia skóry, nosa i gardła, a także wysuszać rośliny i meble. Nawilżacz umożliwi skuteczne rozprowadzanie pary wodnej w powietrzu. Wilgotność, wyrażana jako wilgotność względna (RH), jest to ilość pary obecnej w powietrzu podana jako wartość procentowa maksymalnej ilości pary, jaka może znajdować się w powietrzu w tej samej temperaturze bez powodowania kondensacji. Wilgotność względną mierzy się za pomocą higrometru.

ZASADA DZIAŁANIA

W nawilżaczu działają dwa uzupełniające się systemy nawilżania:

- System zimnej pary: krążek piezoelektryczny drgający z częstotliwością ultradźwiękową i wytwarzający małe kropelki wody.
 - System pary podgrzewanej o działaniu antybakteryjnym i turbo.
- Dzięki temu nawilżacz może automatycznie zwiększać poziom wilgotności otaczającego powietrza. Jest także wyposażony w elektroniczny higrometr do precyzyjnej kontroli wilgotności względnej.

MIEJSCE INSTALACJI

Używanie nawilżacza zaleca się w szczególności zimą. Nie należy jednak zapominać o regularnym wietrzeniu pomieszczenia.

Najpierw należy umieścić nawilżacz w pomieszczeniu, które najbardziej wymaga jego zastosowania. Nawilżacz jest dostosowany do pomieszczenia o powierzchni do 53,6 m².

OPIS PRODUKTU (1)

1. Zdejmowana górna obudowa
2. Zbiornik na wodę
3. Dolna obudowa
4. Panel sterowania i ekran panelu sterowania
5. Nóżki
6. Wylot powietrza z wentylatora
7. Krążek piezoelektryczny
8. Czujnik poziomu wody
9. Wylot wody
10. Wlot wody
11. Dysze mgiełki 360°
12. Górny wlew
13. Komin

OPIS PANELU STEROWANIA (2)

Elementy sterujące

- A. Przycisk włączania/wyłączania
- B. Przycisk minutnika
- C. Przycisk funkcji/poziomu mgiełki (zimna/gorąca i min/max)
- D. Przycisk docelowej wilgotności
- E. Przycisk trybu AUTO COMFORT
- F. Przycisk trybu NOCNEGO

Cyfrowy wyświetlacz

- G. Ikona poziomu napięcia mgiełki
- H. Ikona procentowej wartości wilgotności
- I. Minutnik
- J. AUTO = tryb AUTO COMFORT
- K. Ikona trybu nocnego
- L. Ikona alarmu czyszczenia
- M. Wilgotność docelowa
- N. Wskaźnik braku wody

OSTRZEŻENIA

Należy uważnie przeczytać niniejszą instrukcję i stosować się do poniższych zaleceń.

- Niniejsze urządzenie nie jest przeznaczone dla osób (w tym dzieci) o ograniczonych możliwościach fizycznych, czuciowych lub umysłowych ani osób nieposiadających odpowiedniego doświadczenia lub wiedzy, chyba że wykonują czynności pod nadzorem osoby odpowiedzialnej za ich bezpieczeństwo lub wcześniej uzyskały od niej instrukcje dotyczące obsługi urządzenia.
- Niniejszego urządzenia mogą używać dzieci w wieku od 8 lat wzwyż oraz osoby o ograniczonych możliwościach fizycznych, czuciowych lub umysłowych, a także osoby nieposiadające odpowiedniego doświadczenia bądź wiedzy, pod warunkiem że robią to pod nadzorem lub otrzymały wcześniej instrukcje dotyczące bezpiecznego używania urządzenia i rozumieją związane z tym zagrożenia.
- Należy dopilnować, aby dzieci nie wykorzystywały urządzenia do zabawy.
- Dzieci nie mogą zajmować się myciem i konserwacją urządzenia bez nadzoru.
- POD ŻADNYM POZOREM NIE ZANURZAĆ URZĄDZENIA, PRZEWODU ZASILAJĄcego ANI WTYCZKI W WODZIE ANI INNEJ CIECZY.**
- Nie zasłaniać kratki wlotu powietrza znajdujących się od spodu urządzenia.
- PRZED NAPEŁNIENIEM ZBIORNIKA, CZYSZCZENIEM LUB PRZENOSZENIEM URZĄDZENIA WYŁĄCZYĆ JE I ODŁĄCZYĆ OD ZASILANIA.**
- ZBIORNIK NA WODĘ NALEŻY CZYŚCIĆ CO TRZY DNI.**
- OSTRZEŻENIE:** mikroorganizmy, które mogą znajdować się w wodzie lub w środowisku użytkowania bądź przechowywania urządzenia, mogą rozwijać się w zbiorniku na wodę i przedostawać się do powietrza, co stwarza bardzo poważne zagrożenie dla zdrowia w przypadku braku wymiany wody oraz braku prawidłowego czyszczenia zbiornika na wodę co 3 dni.
- Nie pozostawiać wody w zbiorniku, gdy urządzenie nie jest używane.
- Należy pamiętać, że wysoki poziom wilgotności może sprzyjać rozwojowi organizmów biologicznych w środowisku.
- Nie wolno dopuścić, aby obszar wokół wokół nawilżacza. Jeśli obecna jest wilgoć, należy zmniejszyć intensywność mgiełki. Jeśli nie można zmniejszyć mocy wyjściowej, należy używać urządzenia z przerwami. Należy uważać, aby wilgoć nie dostała się na materiały chłonne, takie jak dywany, zasłony, firanki lub obrusy.



- Podczas napełniania i czyszczenia wyjąć wtyczkę urządzenia z gniazdka elektrycznego.
- Przed rozpoczęciem przechowywania opróżnić i wyczyścić nawilżacz. Wyczyścić nawilżacz przed następnym użyciem.
- Opróżniać i napełniać zbiornik co trzeci dzień. Przed ponownym napełnieniem należy wyczyścić zbiornik świeżą wodą z kranu lub środkami czyszczącymi, jeśli jest to wymagane przez producenta. Usunąć wszelki kamień, osady lub powłoki, które utworzyły się na ścianach zbiornika lub na powierzchniach wewnętrznych, a następnie wytrzeć wszystkie powierzchnie do sucha.

BARDZO WAŻNE

- Urządzenie jest przeznaczone wyłącznie do użytku domowego. Nie może więc być wykorzystywane w żadnym celu przemysłowym.
- Gwarancja nie obejmuje ewentualnych szkód powstałych w wyniku nieprawidłowego używania urządzenia.
- Nie używać urządzenia w miejscach bardzo zapylnych ani zagrożonych wybuchem pożaru.
- Przed każdym użyciem należy sprawdzić, czy urządzenie, przewód zasilający i wtyczka są w dobrym stanie.
- Nigdy nie wkładać do urządzenia żadnych przedmiotów (np. igieł itp.).
- Jeśli przewód zasilający jest uszkodzony, musi zostać wymieniony przez producenta, jego serwis posprzedażny lub inną wykwalifikowaną osobę, aby uniknąć wszelkiego ryzyka.
- Przechowywać urządzenie w miejscu niedostępnym dla dzieci.
- Nie ciągnąć za przewód ani za urządzenie, nawet jeśli chcemy odłączyć urządzenie z gniazdka.
- Przed każdym użyciem odwinąć cały przewód zasilający.
- Przy usuwaniu urządzenia należy przestrzegać przepisów dotyczących usuwania oleju i czynnika chłodzącego.
- Nie używać urządzenia na zewnątrz.
- Urządzenie należy zainstalować zgodnie z przepisami obowiązującymi w danym kraju.
- Przed podłączeniem urządzenia do sieci zasilającej należy je całkowicie zmontować.
- Nie używać urządzenia w pozycji innej niż pionowa.
- Umieścić urządzenie na płaskiej, stabilnej i niewrażliwej na wilgoć powierzchni poziomej. Nie umieszczać nawilżacza na drewnianych meblach, sprzęcie grającym, telewizorze ani innych urządzeniach elektrycznych.
- Używać tylko wody pitnej. Zaleca się wymianę wody w zbiorniku w przybliżeniu co trzy dni.
- Nie przykrywać urządzenia.
- Nie używać urządzenia bez dyszy.
- Nie dotykać urządzenia wilgotnymi rękami.
- Nie przenosić urządzenia, gdy jest włączone.
- Nie wlewać wody do przewodu parowania, ponieważ może to powodować przepiętnie.
- Nie używać urządzenia w pobliżu przedmiotów i produktów łatwopalnych (zasłony, aerozole, rozpuszczalniki itp.).
- Przed każdym użyciem urządzenia należy wymienić wodę w zbiorniku.
- Nie dopuszczać do zawilgocenia ani zamoczenia materiałów chłonnych, takich jak wykładzina, zasłony, obrusy itp.
- Jeżeli urządzenie będzie pozostawione bez nadzoru przez dłuższy okres, należy je wyłączyć, odłączyć od zasilania oraz opróżnić jego zbiornik wody i komorę parowania, a następnie wyczyścić urządzenie i pozostawić do wyschnięcia.
- Należy czyścić zbiornik na wodę. Zaleca się regularne czyszczenie — mniej więcej raz na trzy dni (w zależności od sposobu użytkowania). Patrz część „KONSERWACJA”.
- OSTRZEŻENIE:** w przypadku braku regularnego i prawidłowego czyszczenia zbiornika na wodę mogą rozwinąć się w nim mikroorganizmy, które następnie zostaną rozproszone w powietrzu (patrz część „KONSERWACJA”).

URUCHAMIANIE URZĄDZENIA (3)

Przed pierwszym użyciem sprawdzić, czy napięcie w instalacji odpowiada napięciu wskazanemu na urządzeniu.

Urządzenie można podłączyć do gniazda elektrycznego bez uziemienia. Jest to urządzenie klasy II (podwójna izolacja ).

Przed uruchomieniem urządzenia należy upewnić się, czy:

- ustawienie urządzenia jest zgodne z tym opisanym w niniejszej instrukcji,
 - urządzenie jest ustawione na płaskiej i stabilnej powierzchni poziomej, która nie jest podatna na zawilgocenie, i znajduje się w odległości co najmniej 20 cm od innych przedmiotów,
 - kratki wlotu powietrza znajdujące się od spodu urządzenia nie są zasłonięte.
- Proszę nie umieszczać produktu na żadnym rodzaju dywanu lub wykładziny, aby nie blokować wlotów powietrza.

Użytkowanie urządzenia:

1. Sprawdzić, czy zbiornik na wodę jest czysty i czy w jego wnętrzu nie ma żadnych obcych przedmiotów.
2. Sprawdzić, czy czujnik poziomu wody nie jest zablokowany.
3. Sprawdzić, czy wloty wody nie są zablokowane.
4. Upewnić się, że pokrywa jest prawidłowo zamknięta. W przeciwnym razie urządzenie nie uruchomi się.
5. Napełnić zbiornik wodą przez górny wlew w pokrywie.

UWAGA: zalecamy używanie lekko twardej wody, aby uniknąć pojawienia się białego nalotu. Można używać wody z kranu, wody butelkowej, wody destylowanej lub wody przegotowanej.

W obszarach z twardą wodą należy używać czystej, chłodnej wody z kranu. Należy pamiętać, aby zbiornik zawsze napełniać zimną wodą butelkowaną lub destylowaną. Należy pamiętać, aby zbiornik zawsze napełniać zimną wodą.

OSTRZEŻENIE: nie wlewać wody do obszaru piezoelektrycznego!

6. Ustawić urządzenie na płaskiej powierzchni i podłączyć do gniazda.
7. Ustawić dyszę tak, aby para nie była kierowana na przeszkodę, która mogłaby mieć negatywny wpływ na regulację wilgotności.
8. Nacisnąć przycisk wł./wył. Alarm czyszczenia zacznie automatycznie migać. Przytrzymać przycisk wł./wył. przez 2 sekundy, aby zresetować urządzenie.
9. Po napełnieniu zbiornika na wodę **mogą upłynąć 2-3 minuty zanim urządzenie rozpocznie rozpylanie mgiełki.** Urządzenie uruchamia się bezpośrednio w trybie AUTO COMFORT.

ZASADA DZIAŁANIA URZĄDZENIA

WŁĄCZANIE / TRYB CZUWANIA:

Uruchomienie / Czuwanie (Zatrzymanie), przycisk A.

Nacisnąć przycisk (A), aby uruchomić urządzenie lub włączyć tryb czuwania. Włączy się ekran cyfrowy, a urządzenie uruchomi się bezpośrednio w trybie AUTO COMFORT.

POZIOM NATĘŻENIA MGIEŁKI: Przycisk C

Wybrać żądany poziom natężenia mgiełki, naciskając kilka razy przycisk C. Dostępnych jest sześć poziomów (trzy poziomy mgiełki zimnej/trzy poziomy mgiełki ciepłej).

Można dostosować natężenie mgiełki, aby szybciej osiągnąć wymagany poziom wilgotności.

Opcja ciepłej mgiełki (efekty antybakteryjne i turbo)

Naciśnięcie przycisku C powoduje zwiększenie poziomu natężenia mgiełki w następujący sposób: **1. poziom zimny > 2. poziom zimny > 3. poziom zimny > 1. poziom ciepły > 2. poziom ciepły > 3. poziom ciepły > Powrót do 1. poziomu zimnego.**

Na ekranie ikona poziomu natężenia mgiełki jest wyświetlana w kolorze białym (zimna mgiełka) lub czerwonym (ciepła mgiełka).

Po 10 minutach użytkowania mgiełka staje się ciepła.

Po 30 minutach użytkowania w trybie ciepłej mgiełki rozpoczyna się działanie antybakteryjne, które pozwala walczyć z rozwojem zarazków* w podstawie urządzenia. Funkcja ta jest również dostępna jako dodatek do innych trybów pracy i umożliwia zwiększenie poziomu wydajności. Gdy tylko poziom

wilgotności w pomieszczeniu obniży się, tryb ciepłej mgiełki ponownie się uruchamia (na ekranie pojawi się czerwony piktogram).

* Usuwa do 99,9% bakterii *Escherichia Coli* i *Staphylococcus Aureus* stanowiących większość występujących bakterii po 30 minutach pracy w trybie ciepłej mgiełki w normalnych warunkach użytkowania – badania przeprowadzone przez niezależne laboratorium.

Urządzenie posiada 3 tryby pracy (tryb AUTO COMFORT, tryb RĘCZNY, tryb CIĄGŁY) oraz różne funkcje dodatkowe.

1 - Tryb AUTO COMFORT:

Wybór trybu AUTO COMFORT następuje przez naciśnięcie przycisku E.

Urządzenie automatycznie dostosuje poziom wilgotności do temperatury pokojowej, aby zapewnić w domu optymalny komfort.

Aby uzyskać optymalny komfort w danym pomieszczeniu, ustawienie to uwzględnia temperaturę w pomieszczeniu i oblicza optymalny poziom wilgotności.

Po osiągnięciu zadanej wilgotności w pomieszczeniu urządzenie zatrzymuje pracę i ponownie uruchamia natężeniem mgiełki, gdy tylko wilgotność w pomieszczeniu spadnie poniżej zaprogramowanego poziomu.

Wilgotność w pomieszczeniu jest mierzona co 60 sekund.

Temperatura	≤19°C	20-21°C	22-23°C	24-25°C	26-27°C	28-29°C	30-32°C	33-36°C	≥37°C
Docelowa wilgotność	65%	60%	55%	50%	45%	40%	35%	30%	25%

2 - TRYB RĘCZNY:

Tryb ręczny można włączyć za pomocą przycisku D

• **Poziom wilgotności: Nacisnąć przycisk D, aby ustawić żądany (docelowy) poziom wilgotności.**

Wybrać żądany poziom wilgotności, naciskając kilkakrotnie przycisk D.

Wyświetlany poziom wilgotności jest poziomem zadany (od 40% do 80% wilgotności względnej).

W trybie ręcznym można wybrać funkcję ciepłej mgiełki.

3 - TRYB CIĄGŁY:

Naciskać przycisk D aż do momentu pojawienia się oznaczenia trybu ciągłego „Co” na ekranie cyfrowym.

Urządzenie działa do momentu osiągnięcia progu 90% wilgotności względnej (granica bezpieczeństwa) lub do czasu opróżnienia zbiornika. Mgiełka jest wytwarzana ciągle. Można wyregulować jej natężenie. Urządzenie wyłącza się automatycznie, gdy poziom wilgotności względnej w pomieszczeniu przekroczy 90%.

OSTRZEŻENIE: w trybie pracy ciągłej i trybie ręcznym wilgotność w pomieszczeniu może osiągnąć bardzo wysoki poziom, który nie jest korzystny dla zdrowia i może uszkodzić niektóre przedmioty. Zalecany optymalny poziom wilgotności względnej wynosi od 50 do 60%.

FUNKCJE DODATKOWE:

• **MINUTNIK: przycisk B do programowania automatycznego wyłączenia urządzenia.**

Określić czas (liczbę godzin), przez który urządzenie ma być włączone (od 1 do 12 godzin), zanim wyłączy się automatycznie. W tym celu nacisnąć kilkakrotnie przycisk B. Aby wyświetlić pozostały czas, nacisnąć przycisk B. Ustawienie minutnika można zmienić w dowolnym momencie, naciskając przycisk B, nawet do 12 godzin. Aby wyłączyć minutnik, należy ponownie nacisnąć przycisk B, aż do osiągnięcia wartości 0.

• **TRYB NOCNY: Wybrać najniższy poziom natężenia mgiełki i zmniejszyć natężenie światła na ekranie: Przycisk F**

Nacisnąć przycisk F, aby włączyć lub wyłączyć TRYB NOCNY. Po naciśnięciu przycisku wyświetlona zostanie ikona Księżycy (F).

Funkcja ta umożliwi zmniejszenie poziomu jasności ekranu oraz wybór najmniejszego poziomu natężenia mgiełki (1. poziom zimny).

W miarę upływu czasu wszystkie pozostałe ikony z wyjątkiem ikony księżycy znikną z cyfrowego wyświetlacza.

W tym trybie jest również dezaktywowany brzęczyk. Urządzenie można nadal przełączać z jednego trybu do drugiego (ręczny lub automatyczny), a poziom docelowej wilgotności i natężenia można

zmieniać w trybie ręcznym bez wychodzenia z TRYBU NOCNEGO.

W TRYBIE NOCNYM nadal można korzystać z funkcji MINUTNIKA.

Aby opuścić tryb NOCNY, należy nacisnąć przycisk F.

UWAGA: jeśli włączony jest tryb nocny, sygnał dźwiękowy pustego zbiornika nie będzie działał. Miga tylko kontrolka N pustego zbiornika. Jeśli włączony jest tryb nocny, sygnał dźwiękowy alarmu czyszczenia nie będzie działał. Będzie migać tylko kontrolka L.

• **BRAK WODY: ikona N i sygnał dźwiękowy.**

Gdy zbiornik na wodę jest pusty lub poziom wody będzie zbyt niski, wytwarzanie mgiełki zostaje automatycznie zatrzymane i emitowany jest sygnał dźwiękowy.

Na ekranie zaświeci się i zacznie migać ikona braku wody.

Napełnić zbiornik przez górny wlew i upewnić się, że pokrywa jest prawidłowo zamknięta, a urządzenie będzie działać normalnie.

• **KOD BŁĘDU POKRYWY: Na ekranie zamiast dwóch cyfr (M) wyświetlany jest kod E1.**

Jeśli na ekranie zostanie wyświetlony kod błędu E1, oznacza to, że pokrywa i/lub komin nie są prawidłowo zamknięte/umieszczone. Sprawdzić położenie pokrywy i komina, aby zatrzymać wyświetlanie kodu błędu E1.

• **ALARM CZYSZCZENIA: Wyłączenie ikony czyszczenia po zakończeniu konserwacji urządzenia.**

Po zakończeniu czyszczenia zbiornika na wodę w urządzeniu ikona czyszczenia będzie nadal wyświetlana na ekranie.

Aby zresetować urządzenie, nacisnąć i przytrzymać przez 2 sekundy przycisk wł./wyl., a ikona czyszczenia zgaśnie.

Alarm włącza się za każdym razem, gdy urządzenie jest podłączane, do prądu oraz raz na trzy dni, do sieci elektrycznej aby przypomnieć użytkownikowi o konieczności wymiany wody w zbiorniku zgodnie z normą europejską.

KONSERWACJA

WAŻNE: ten typ urządzenia wymaga regularnej i dokładnej konserwacji. Jak w przypadku każdego nawilżacza ze stojącą wodą zalecamy dokładne czyszczenie urządzenia raz na trzy dni (w zależności od sposobu użytkowania), aby uniknąć namnażania się bakterii.

Przed przystąpieniem do jakichkolwiek czynności konserwacyjnych należy zawsze wyłączyć urządzenie i wyjąć jego wtyczkę z gniazdka elektrycznego.

Gdy urządzenie wymaga czyszczenia, na ekranie zaświeci się ikona CZYSZCZENIA oraz wyemitowany zostanie krótki pojedynczy sygnał dźwiękowy.

Po wyczyszczeniu i ustawieniu urządzenia w prawidłowym położeniu należy zresetować alarm czyszczenia, naciskając i przytrzymując przycisk wł./wyl. przez 2 sekundy.

Alarm włącza się za każdym razem, gdy urządzenie jest podłączane, do prądu oraz raz na trzy dni, do sieci elektrycznej aby przypomnieć użytkownikowi o konieczności wymiany wody w zbiorniku zgodnie z normą europejską. Nie zanurzać urządzenia pod wodą z kranu ze względu na ryzyko przedostania się wody do środka przez wylot powietrza.

Ważne jest regularne czyszczenie zbiornika na wodę, obszaru parowania i kratki wlotu powietrza znajdujących się pod urządzeniem.

Do czyszczenia urządzenia nie wolno używać detergentów ani materiałów ściernych.

Nie zanurzać urządzenia, przewodu zasilającego ani wtyczki w wodzie ani innym płynie.

Zaleca się stosowanie zimnej przegotowanej wody lub wody destylowanej.

• **Czyszczenie zbiornika:**

1- Czyścić zbiornik wodą z mydłem i osuszać go miękką, suchą szmatką.

2- Przed rozpoczęciem przechowywania urządzenia przez dłuższy czas należy całkowicie opróżnić je z wody i osuszyć.

WAŻNE: Wylewać wodę z wnętrza urządzenia, postępując zgodnie z oznaczeniami na urządzeniu (opróżniać po prawej stronie). Nigdy nie wlewać wody do zbiornika piezoelektrycznego. Nie wlewać wody do wylotu powietrza układu piezoelektrycznego.

• **Czyszczenie komory parowania (wokół krążka piezoelektrycznego 13), elementu grzejnego i krążka piezoelektrycznego.**

Regularnie przepłukiwać (co 3 dni) podstawę urządzenia wodą i osuszać miękką i suchą ściereczką.

WAŻNE: należy uważać, by woda nie dostała się do wylotu powietrza z wentylatora (16).

Regularne czyszczenie krążka piezoelektrycznego i elementu grzejnego zapobiega odkładaniu się kamienia. Nie używać twardych ani ściernych przyborów, a wyłącznie miękkich materiałów.

W przypadku pojawienia się kamienia należy zapoznać się z treścią punktu KASETA CZYSZCZĄCA I ZAPOBIEGAJĄCA OSADZANIU SIĘ KAMIENIA.

OSTRZEŻENIE: zalecamy dokładne czyszczenie elementu grzejnego i krążka piezoelektrycznego, gdy tylko pojawi się na nich osad, aby nie utraciły swojej wydajności.

ABY UNIKNĄĆ USZKODZENIA PRODUKTU, NALEŻY POSTĘPOWAĆ ZGODNIE Z INSTRUKCJĄ CZYSZCZENIA, A W SZCZEGÓLNOŚCI NIE WPU SZCZAĆ WODY DO WYLOTU POWIETRZA WENTYLATORA. (4)

WAŻNE: Nie używać ściernych środków czyszczących, ponieważ mogą one negatywnie wpłynąć na wygląd urządzenia. Zamiast tego czyścić urządzenie lekko wilgotną szmatką.

W razie jakichkolwiek pytań dane Działu Obsługi Klienta można znaleźć na międzynarodowej karcie gwarancyjnej ROWENTA dołączonej do produktu.

KASETA CZYSZCZĄCA I ZAPOBIEGAJĄCA OSADZANIU SIĘ KAMIENIA

INSTRUKCJA OBSŁUGI:

1- Wyłączyć urządzenie i zdjąć pokrywę.

2- Włąć 1 centymetrem octu w zbiorniku wody i wokół obszaru piezoelektrycznego i odczekać godzinę.

(**WAŻNE:** należy uważać, by woda nie dostała się do wylotu powietrza z wentylatora).

3- Opróżnić urządzenie i usunąć kamień za lekko wilgotną szmatką.

4- Przepłukać całą zbiorniku wody i wokół obszaru piezoelektrycznego czystą wodą z kranu.

(**WAŻNE:** należy uważać, by woda nie dostała się do wylotu powietrza z wentylatora).

5- Urządzenie jest gotowe do ponownego użycia.

OSTRZEŻENIE: Przed użyciem produktu upewnij się, że zbiornik i obszar piezoelektryczny zostały prawidłowo wypłukane.

Aby zapobiec osadzaniu się kamienia w zbiorniku na wodę, należy użyć WKŁADKI DO USUWANIA SKALENIA.

Następujące modele Aqua Boost wyposażone są we wkład odkamieniający:

- HD4040
- HD4045

Wkład odkamieniający jest również sprzedawany jako akcesorium (XD6400F0) i jest zgodny ze wszystkimi modelami HU40XX i HD40XX.

INSTRUKCJA OBSŁUGI:



Gdy tylko pojawi się nieprzyjemny zapach lub biały pył, należy wymienić wkład odkamieniający. W celu szybkiego ponownego uruchomienia produktu, przed użyciem należy zanurzyć wkład w wodzie.

W razie jakichkolwiek pytań dane Działu Obsługi Klienta można znaleźć na międzynarodowej karcie gwarancyjnej TEFAL dołączonej do produktu.

PRZECHOWYWANIE

Gdy urządzenie nie jest używane, należy przechowywać je w suchym miejscu.

Przed schowaniem należy opróżnić zbiornik na wodę, umyć i osuszyć urządzenie.

ROZWIĄZYWANIE PROBLEMÓW

Nie przeprowadzać samodzielnie demontażu urządzenia. Nieprawidłowo naprawione urządzenie może stanowić zagrożenie dla użytkownika.

Przed skontaktowaniem się z autoryzowanym centrum serwisowym z naszej sieci upewnij się, że urządzenie jest ustawione prawidłowo, a kratki wlotu i wylotu powietrza są całkowicie drożne.

Problem	Możliwa przyczyna	Co robić
Urządzenie nie działa po włączeniu	Docelowa wilgotność została osiągnięta.	Zwiększyć wilgotność docelową w TRYBIE RĘCZNYM lub wybrać TRYB CIĄGŁY.
	Miga wskaźnik poziomu wody.	Napełnić zbiornik na wodę.
	Pokrywa nie jest prawidłowo założona.	Sprawdzić położenie pokrywy.
	Urządzenie nie stoi na płaskiej powierzchni.	Sprawdzić ustawienie urządzenia (przechylenie).
	W komorze parowania nie ma wymaganego poziomu wody.	Odczekać 2-3 minuty po napełnieniu urządzenia.
	Wilgotność względna w pomieszczeniu przekracza 90%.	Odczekać, aż wilgotność względna w pomieszczeniu spadnie poniżej 80%.
Wydajność nawilżania jest zbyt niska	W pomieszczeniu następuje naturalna lub sztuczna wymiana powietrza, która uniemożliwia zwiększenie wilgotności względnej.	Sprawdzić, czy drzwi i okna są zamknięte. Sprawdzić, czy w pomieszczeniu nie jest włączona klimatyzacja.
	Może się zdarzyć, że kratki wlotu i wylotu powietrza i dysza są zablokowane.	Usunąć wszystkie elementy blokujące kratki i dyszę.
	W zbiorniku na wodę lub na elemencie piezoelektrycznym jest zbyt dużo kamienia.	Oczyszczyć podstawę zgodnie z instrukcją konserwacji.
	Wybrany poziom wilgotności jest zbyt niski.	Zwiększyć poziom natężenia parowania w TRYBIE RĘCZNYM. Zwiększyć ustawienie wilgotności w TRYBIE RĘCZNYM.
Wilgotność powietrza jest zbyt wysoka	Urządzenie działa w TRYBIE CIĄGŁYM.	Zmienić tryb.
	Docelowy poziom wilgotności jest zbyt wysoki.	Wybrać niższy docelowy poziom wilgotności względnej.
W pomieszczeniu występuje kondensacja	Temperatura powietrza jest zbyt niska.	Zwiększyć temperaturę powietrza w pomieszczeniu lub obniżyć docelowy poziom wilgotności.
Urządzenie pracuje zbyt głośno	Urządzenie jest ustawione niestabilnie.	Ustawić urządzenie na płaskiej i stabilnej powierzchni.
	Zbiornik na wodę może rezonować z powodu niskiego poziomu wody.	Napełnić zbiornik na wodę.
Mgiewka nagle przestaje wydobywać się z urządzenia	Upłynął czas zaprogramowany na minutniku.	Włączyć urządzenie.
	Miga wskaźnik poziomu wody.	Napełnić zbiornik na wodę.
	Docelowy poziom wilgotności został osiągnięty.	

Funkcja ciepłej mgiewki nie powoduje wytwarzania ciepłej wilgotności	Urządzenie jest w fazie podgrzewania.	Odczekać kilka minut do czasu jej zakończenia.
	Mgiewka jest zbyt delikatna, aby odczuć ciepło.	Zwiększyć poziom natężenia mgiewki.
	Temperatura otoczenia jest zbyt niska, a mgiewka może schładzać się zbyt szybko.	Zwiększyć poziom natężenia mgiewki i ogrzać pomieszczenie.
Urządzenie nie działa i nic nie wyświetla się na ekranie	Urządzenie nie jest podłączone do prądu.	Podłączyć wtyczkę do gniazda sieciowego.
Mgiewka ma nietypowy zapach	Urządzenie jest używane po raz pierwszy.	Zapach zniknie po kilku minutach użytkowania urządzenia.
	Użyta woda jest brudna lub stała w zbiorniku na wodę bądź podstawie zbyt długo.	Oczyszczyć zbiornik na wodę i podstawę zgodnie z instrukcją konserwacji.
Mgiewka wydobywa się z miejsca wokół dyszy	Między dyszą, pokrywą a zbiornikiem wody znajdują się szczeliny.	Ponownie nałożyć pokrywę i sprawdzić, czy dysza jest dobrze założona na pokrywę.
Urządzenie nie wydychuje mgiewki	Na ekranie urządzenia wyświetlony jest kod błędu E1	Prawidłowo zamknąć pokrywę, a urządzenie uruchomi się.
	W zbiorniku nie ma wystarczającej ilości wody lub został w pełni napełniony.	Sprawdzić, czy na ekranie nie jest wyświetlony wskaźnik BRAKU WODY. Napełnić zbiornik na wodę. Po napełnieniu zbiornika odczekać 2 do 3 minut, aż urządzenie zacznie wytwarzać mgiewkę.

AKTYWNIEMO CHROŹYMY ŚRODOWISKO!



Urządzenie jest wykonane z wielu wartościowych materiałów, które nadają się do odzysku i recyklingu.

Należy oddać je do miejscowego punktu zbiórki odpadów komunalnych.

Jeśli urządzenie zawiera baterie, pomóż nam chronić środowisko i nie wyrzucaj ich, gdy się zużyją.

Odnieś baterie do specjalnego punktu ich zbiórki. Nie wyrzucaj baterii do zwykłego kosza.

Instrukcje obsługi są również dostępne na naszej stronie internetowej www.tefal.com

Niniejszą instrukcję obsługi można pobrać z internetu.

Liiga kuiv õhk võib põhjustada ninaõõne ja hingamisteede probleeme või neid süvendada, see võib põhjustada naha, nina ja kurgu kuivamist ning samuti taimede ja mööbli kuivamist. Õhuniisutaja on tõhus seade, mille abil saab levitada ümbritsevasse õhku veeauru. Niiskus, mida väljendatakse suhtelise niiskusega (RH), on õhus sisalduva veeauru protsentuaalne kogus maksimaalse võimaliku auru hulga, mis võib õhus sellisel temperatuuril olla ilma, et tekiks kondensatsioon. Suhtelist niiskust mõõdetakse hügromeetriga.

TÖÖPÕHIMÖTE

Teie õhuniisutaja kasutab kahte teineteist täiendavat niisutusüsteemi.

- Külma auru süsteem: ultrahelisagedusel vibreeriv piesoplaad tekitab väikseid veepiisku.
- Sooja auru süsteem pakub antibakteriaalset mõju ja turboefekti.

Õhuniisutaja abil saab seega automaatselt suurendada ümbritseva õhu niiskustaset ja seade sisaldab elektroonilist hügromeetrit suhtelise niiskuse täpseks kontrollimiseks.

ASUKOHT

Õhuniisutajat on eriti soovitatav kasutada talvisel ajal, kuid ka siis tuleb ruume regulaarselt õhutada.

Pange õhuniisutaja kõigepealt sellesse ruumi, kus soovite esimesena niiskustaset suurendada. Seade on sobilik kasutamiseks kuni 53,6 m² (577 ruutjala) suuruses ruumis.

TOOTE KIRJELDUS (1)

- | | |
|-------------------------------------|-----------------------|
| 1. Eemaldatav ülakorpus | 8. Veetaseme andur |
| 2. Veepaak | 9. Vee väljalaskeava |
| 3. Alumine korpus | 10. Vee sisselaskeava |
| 4. Juhtpaneel ja juhtpaneeli ekraan | 11. 360° aurupihustid |
| 5. Jalg | 12. Ülemine täiteava |
| 6. Ventilaatori õhu väljalaskeava | 13. Lõõr |
| 7. Piesoplaad | |

JUHTPANEELI KIRJELDUS (2)

Juhtnupud

- A. Sisse-/väljalülitamise nupp
- B. TAIMERI nupp
- C. Udufunktsiooni/taseme (külm/kuum ja min/max) nuppu
- D. VAJALIKU NIISKUSTASEME nupp
- E. AUTOMAATSE MUGAVUSREŽIIMI nupp
- F. ÖÖREŽIIMI nupp

Digitaalekraan

- G. Aurukoguse taseme ikoon
- H. Niiskusprotsendi ikoon
- I. Taimer
- J. AUTO = AUTOMAATNE MUGAVUSREŽIIM
- K. Öörežiimi ikoon
- L. Puhastamise märguande ikoon
- M. Vajalik niiskustase
- N. Vee puudumise märguande

HOIATUSED!

Lugegi kindlasti hoolikalt neid juhiseid ja järgige järgnevat soovitusi.

- Seadet ei tohi kasutada füüsiliste, sensorsete ja vaimsete puuetega isikud (k.a lapsed) ega vajalike kogemuste või teadmisteta isikud, välja arvatud juhul, kui nende ohutuse eest vastutav isik viibib seadme kasutamise juures või kui neile on seadme kasutamise kohta antud vastavad juhtnöörid.
- Seadet võivad kasutada füüsiliste, sensorsete ja vaimsete puuetega isikud ja vähemalt 8-aastased lapsed ning vajalike kogemuste või teadmisteta isikud, kui nendepoolset seadme kasutamist jälgitakse asjakohaselt või kui neile on enne antud juhised seadme ohutuks kasutamiseks ning neile on selgitatud seadme kasutamisega seotud ohte.
- Tuleb jälgida, et lapsed seadmega ei mängiks.
- Lapsed tohivad seadet puhastada ja hooldada ainult siis, kui neid seejuures jälgitakse.
- ÄRGE PANGE SEADET, TOITEJUHE EGA TOITEPISTIKUD KUNAGI VETTE EGA MÕNDA MUUSSE VEDELIKKU.
- Ärge blokeerige kunagi seadme all asuvaid õhu sisselaskeavasid.
- ENNE SEADME TÄITMIST, PUHASTAMIST VÕI LIIGUTAMIST LÜLITAGE SEADE VÄLJA JA ERALDAGE SEADE VOOLUVÕRGUST.
- PUHASTAGE VEPEAAKI IGAL KOLMANDAL PÄEVAL.



- HOIATUS! Kui vett ei vaheta ja veepaaki ei puhastata korralikult 3 päeva jooksul, võivad vees või seadme kasutus-/hoiukohas leiduvad mikroorganismid veemahutis paljuneda ning need võidakse pihustada õhku, kus need võivad põhjustada tõsiseid terviseriske.
- Ärge jätke vett veepaaki, kui seadet ei kasutata.
- Arvestage, et kõrge niiskustase võib soodustada keskkonnas bioloogiliste organismide kasvamist.
- Õhuniisutajat ümbritsev ala ei tohi muutuda niiskeks või märjaks. Kui niiskus koguneb, vähendage udu intensiivsust. Kui õhuniisutaja aurukogust ei saa väiksemaks muuta, kasutage seadet aeg-ajalt. Vältige niiskust imavate materjalide (nt vaibad, kardinad, katted või laualinad) niiskeks muutumist.
- Täitmise ja puhastamise ajaks eraldage seade vooluvõrgust.
- Õhuniisutaja tuleb enne hoiulepanekut tühendada ja puhastada. Õhuniisutajat tuleb enne järgmist kasutuskorda puhastada.
- Veepaak tuleb igal kolmandal päeval tühendada ja uuesti täita. Enne uuesti täitmist puhastage seda värske kraanivee või puhastusvahendiga, vastavalt tootja soovitudele. Eemaldage paagi külgedele või sisepindadele kogunenud katlakivi, jäägid või kirme ning kuivatage kõik pinnad.

VÄGA TÄHTIS!

- Toode on mõeldud ainult koduseks kasutamiseks. Seda ei tohi seega kasutada tööstuslikul eesmärgil.
- Ebaõige kasutamise tagajärjel tekkinud kahjustus tühistab garantii.
- Ärge kasutage seadet väga tolmuses või tuleohtlikkus keskkonnas.
- Kontrollige enne iga kasutust, et seadme toitejuhe ja -pistik oleksid terved.
- Ärge sisestage kunagi seadmesse mingeid esemeid (nt nõelu jms).
- Kui toitejuhe on kahjustatud, siis peab võimalike ohtude vältimiseks selle välja vahetama tootja, heaks kiidetud teeninduskeskus või asjakohase kvalifikatsiooniga isik.
- Hoidke seadet lastele kättesaamatus kohas.
- Ärge tõmmake toitejuhet ega seadet, ka mitte pistiku seinakontaktist eraldamiseks.
- Enne kasutamist kerige toitejuhe täielikult lahti.
- Seadme kõrvaldamisel tuleb järgida eeskirju, mis reguleerivad õli ja jahutusainete kõrvaldamist.
- Ärge kasutage seadet välitingimustes.
- Seadme paigaldamisel järgige oma riigi eeskirju.
- Seade tuleb enne vooluvõrku ühendamist täielikult kokku panna.
- Seadet tohib kasutada ainult püstises asendis.
- Pange seade ühetasasele horisontaalsele ja stabiilsele pinnale, mis pole niiskustundlik. Ärge pange õhuniisutajat puidust mööblile, HiFi-süsteemile, telerile või muule elektriseadmele.
- Kasutage seadmes ainult joogivett. Soovitame vahetada veepaagis olevat vett korra kolme päeva jooksul.
- Ärge katke seadet.
- Ärge kasutage seadet kunagi ilma pihustita.
- Ärge puudutage seadet märgade kättega.
- Ärge kunagi liigutage töötavat seadet.
- Ärge pange vett kunagi aurukanalisse, see võib põhjustada vee väljavoolamist.
- Ärge kasutage seadet kunagi kergsüttivate objektide või materjalide lähedal (kardinad, aerosoolid, lahustid jms).
- Iga kord enne seadme kasutamist vahetage veepaagis olevat vett.
- Väliste niiskust imavate materjalide (nt vaibad, kardinad või laualinad) niiskeks või märjaks muutumist.
- Kui seade jäetakse pikaks ajaks järelevalveta, lülitage seade välja, eraldage see vooluvõrgust, tühjendage veepaak ja aurukamber, puhastage seadet ja laske sel kuivada.
- Puhastage veepaaki. Soovitame puhastada seda regulaarselt, umbes korra kolme päeva jooksul (olenevalt kasutusest). Vaadake jaotist HOOLDUS.
- HOIATUS! Kui veepaaki ei puhastata regulaarselt ja põhjalikult võivad selles kasvada mikroorganismid, mida võidakse seadme kasutamisel õhku pihustada (vt jaotis HOOLDUS).

SEADME KÄIVITAMINE (3)

Enne seadme esmakordset kasutamist kontrollige, et teie vooluvõrgu pinge vastab seadmel toodud pingele.

Seadet võib kasutada ilma maanduskontaktita pistikupesaga. See on II klassi (topeltisolatsiooniga □) seade.

Enne seadme sisselülitamist kontrollige järgnevat.

- Seade oleks paigutatud selles kasutusjuhendis toodud juhiste järgi.
- Seade on ühetasasel ja stabiilisel horisontaalpinnal, mis pole niiskustundlik, ning muud objektid on sellest vähemalt 20 cm (7,87 tolli) kaugusel.
- Seadme all olevad õhuavad pole blokeeritud.
- Palun ärge asetage toodet mis tahes tüüpi vaibale või vaibale, et vältida õhu sisselaskeavade blokeerimist.

Seadme kasutamine.

1. Kontrollige, et seadme veepaak oleks puhas ja seal poleks ühtegi vöörkeha.
2. Kontrollige, et veetaseme andur poleks blokeeritud.
3. Kontrollige, et vee sisselaskeavad poleks blokeeritud.
4. Kontrollige, et kaas oleks õigesti suletud, muidu ei hakka seade tööle.
5. Täitke veepaak kaanes oleva ülemise täiteava kaudu.

PANGE TÄHELE! Valge tolmu vältimiseks soovitame kasutada nõrgalt karedat vett: võite kasutada kraanivett, pudelivett, destilleeritud vett ja keedetud vett.

Kui elate kõva veega piirkonnas, kasutage külma pudelivett või destilleeritud vett. Ärge unustage, et veepaagi täitmiseks tuleb kasutada alati külma vett.

HOIATUS! Ärge lisage kunagi vett pieso-alasse.

6. Asetage seade tasasele pinnale ja ühendage vooluvõrku.

7. Reguleerige pihustit nii, et aur ei oleks suunatud ühelegi takistusele, mis võiks häirida niiskustaseme reguleerimist.
8. Vajutage sisse-/väljalülitamise nuppu. Puhastamise märguanne hakkab automaatselt vilkuma. Seadme lähtestamiseks vajutage 2 sekundit sisse-/väljalülitamise nuppu.
9. Pärast veepaagi täitmist võib auru tekkimiseks kuluda 2 kuni 3 minutit. Seade käivitub AUTOMAATSES MUGAVUSREŽIIMIS.

KUIDAS SEADE TÖÖTAB?

SISSELÜLITAMINE/OOTEREŽIIM:

sisselülitamine või ooterežiimi lülitamine (seiskamine): nupp A.

Seadme käivitamiseks või ooterežiimi lülitamiseks vajutage nuppu (A). Digitaalekraan lülitub sisse ja seade käivitub AUTOMAATSES MUGAVUSREŽIIMIS.

AURUKOGUSE TASE: nupp C.

Vajaliku aurukoguse valimiseks vajutage korduvalt nuppu C. Saadaval on kuus taset (kolm külma auru taset ja kolm sooja auru taset).

Saate reguleerida aurukogust selleks, et saavutada kiiremini vajalik niiskustase.

Sooja auru valik (antibakteriaalne ja turboefekt)

Nuppu C vajutamisel muutub aurukoguse tase järgmiselt. **1. taseme külma aur > 2. taseme külma aur > 3. taseme külma aur > 1. taseme soe aur > 2. taseme soe aur > 3. taseme soe aur > tagasi 1. taseme külma auru juurde.**

Ekraanil kuvatakse aurukoguse taseme ikoon kas valgelt (külma aur) või punaselt (soe aur).

Pärast 10-minutilist kasutamist muutub aur soojaks.

Kui olete sooja auru kasutanud 30-minutit, rakendub antibakteriaalne funktsioon, mis aitab takistada mikroobide* paljunemist seadme veepaagialusel. See funktsioon täiendab teisi töörežiime ning võimaldab suurendada toimivustaset. Kui ruumi niiskustase langeb, alustab seade uuesti sooja auru pihustamist (ekraanile ilmub punane piktogramm).

* Eemaldab kuni 99,9% *Escherichia Coli* ja *Staphylococcus Aureuse* bakteritest, s.t enamiku bakteritest, mida esineb tavalistel kasutustingimustel pärast 30-minutilist sooja auru kasutamist. Katse tehti sõltumatus laboris.

Seadmel on 3 töörežiimi (AUTOMAATNE MUGAVUSREŽIIM), MANUAALNE REŽIIM ja PÜSIREŽIIM) ning mitu lisafunktsiooni.

1 – AUTOMAATNE MUGAVUSREŽIIM

AUTOMAATSE MUGAVUSREŽIIMI valimiseks vajutage nuppu E.

Seade reguleerib optimaalse mugavuse saavutamiseks automaatselt niiskustaset olenevalt ruumi temperatuurile.

Ruumis optimaalse mugavuse saavutamiseks arvestab seade ruumi temperatuuri ja arvutab selle järgi optimaalse niiskustaseme.

Vajaliku niiskustaseme saavutamisel lõpetab seade töötamise ja alustab uuesti töötamist niipea, kui ruumi niiskustase langeb programmis ettenähtud tasemest madalamale.

Ruumi niiskustaset mõõdetakse iga 60 sekundi järel.

Tempera- tuur	≤19 °C	20–21 °C	22–23 °C	24–25 °C	26–27 °C	28–29 °C	30–32 °C	33–36 °C	≥37 °C
Vajalik niiskustase	65%	60%	55%	50%	45%	40%	35%	30%	25%

2 – MANUAALNE REŽIIM

Manuaalsesse režiimi lülitamiseks vajutage nuppu D.

• Niiskustase: vajaliku niiskustaseme reguleerimiseks vajutage nuppu D.

Vajaliku niiskustaseme valimiseks vajutage korduvalt nuppu D.

Ekraanil kuvatakse teie määratud vajalik niiskustase (vahemikus 40% kuni 80% RH).

Manuaalses režiimis saate valida sooja auru funktsiooni.

3 – PÜSIREŽIIM

Vajutage nuppu D seni, kuni digitaalekraanile ilmub püsirežiimi tähis „Co“.

Seade töötab seni, kuni saavutatakse 90% suhteline niiskus (ohutusliimit) või kuni veepaak saab

tühjaks. Seade väljastab pidevalt auru ja saate reguleerida aurukogust. Seade lõpetab automaatselt töötamise siis, kui ruumi niiskustase on rohkem kui 90%.

HOIATUS! Püsirežiimis ja manuaalses režiimis võib ruumi niiskustase tõusta väga kõrgele, mis pole kasulik tervisele ja võib kahjustada teatud esemeid. Soovituslik optimaalne niiskustase on vahemikus 50–60%.

LISAFUNKTSIOONID

• TAIMER: seadme automaatse peatumise saab programmeerida nupuga B.

Vajutage korduvalt nuppu B, et valida mitu tundi peab seade enne automaatset seiskumist töötama (vahemikus 1 kuni 12 tundi). Järelejäänud aja vaatamiseks vajutage nuppu B. Saate taimeri aega igal ajal muuta nuppu vajutades, pikim võimalik aeg on 12 tundi. Taimeri väljalülitamiseks vajutage nuppu B seni, kuni ekraanil kuvatakse 0.

• **ÖÖREŽIIM: saate valida madalaima aurukoguse taseme ja vähendada ekraani valgust, kasutage nuppu F.** ÖÖREŽIIMI lülitamiseks või sellest väljumiseks vajutage nuppu F. Kui vajutate nuppu F, ilmub ekraanile kuuikoon.

Saate selle funktsiooni abil vähendada ekraani heledust ja valida madalaima aurukoguse taseme (1. taseme külm aur).

Mõne aja möödudes kaovad ekraanilt kõik muud ikoonid v.a kuuikoon.

Selles režiimis lülitatakse välja ka sumisti. Saate lülitada seadme ikka ühest režiimist teise (manuaalsesse või automaatse) ning vajaliku niiskustaset ja aurukoguse taset saab muuta manuaalses režiimis ilma ÖÖREŽIIMIST väljumata.

ÖÖREŽIIMIS saab kasutada ka TAIMERIT.

ÖÖREŽIIMIST väljumiseks vajutage nuppu F.

PANGE TÄHELE! Kui öörežiim on aktiveeritud, siis ei kõla tühja veepaagi märguanne. Seadmel vilgub ainult tühja paagi märguanne N. Öörežiimis ei toimi ka puhastamise helimärguanne, vaid seadmel vilgub ainult märguanne L.

• PAAGIS POLE VETT: ikoon N ja helimärguanne.

Kui veepaak on tühi või on veetase liiga madal, siis lõpetab seade automaatselt auru väljastamise ning edastab piiksuvat helisignaali.

Ekraanil süttib ja hakkab vilkuma vee puudumisest märku andev ikoon.

Täitke paak ülemise täiteava kaudu ja veenduge, et kaas oleks korralikult suletud, muidu ei hakka seade tööle.

• KAANE VEAKOOD: ekraanil kuvatakse kahekohalise arvu asemel E1 (M).

Kui ekraanil kuvatakse veakood E1, siis pole kaas ja/või lõõr õigesti suletud/paigaldatud. Veakoodi E1 kõrvaldamiseks kontrollige kaane ja lõõri asendit.

• PUHASTAMISE MÄRGUANNE: puhastamisikooni kõrvaldamine pärast seadme hooldamist.

Puhastamisikooni kuvatakse ekraanil edasi ka pärast seda, kui olete seadme veepaaki puhastanud. Seadme lähtestamiseks vajutage 2 sekundit sisse-/väljalülitamise nuppu, pärast mida lülitub puhastamisikoon välja.

Märguanne süttib iga kord, kui seade ühendatakse vooluvõrku ja kord iga kolme päeva tagant. See tuletab kasutajale meelde, et vastavalt Euroopa normidele tuleb veepaagis olev vesi välja vahetada.

HOOLDUS

TÄHTIS! Seda tüüpi seadet tuleb regulaarselt ja põhjalikult hooldada. Nagu kõiki õhuniisutajaid, mis kasutavad seisvat vett, soovitame ka seda seadet täielikult puhastada korra kolme päeva jooksul (olenevalt kasutusest), et vältida bakterite vohamist. Enne seadme hooldamist tuleb see alati välja lülitada ja vooluvõrgust eraldada.

Kui seadet tuleb puhastada, siis kuvatakse ekraanil PUHASTAMISIKOON ja seade edastab ühe piiksuvat helisignaali.

Kui seadet on puhastatud ja see on paigaldatud õigesti asukohta, siis lähtestage puhastamise märguanne, vajutades 2 sekundit sisse-/väljalülitamise nuppu.

Märguanne süttib iga kord, kui seade ühendatakse vooluvõrku ja kord iga kolme päeva tagant. See tuletab kasutajale meelde, et vastavalt Euroopa normidele tuleb veepaagis olev vesi välja vahetada.

Ärge pange seadet kunagi jooksva kraani alla, sest vesi võib sattuda õhu väljalaskeavasse. Peate regulaarselt puhastama veepaaki, aurustamisala ja õhu sisselaskeavasid, mis asuvad seadme all.

Ärge kasutage kunagi seadme puhastamiseks detergente või puhastuspastasid.

Ärge kunagi pange seadet või selle pistikut või toitejuhet vette või mõnda muusse vedelikku. Soovitame kasutada külma keedetud vett või destilleeritud vett.

• Paagi puhastamine

1 – Puhastage paaki seebiveega ja kuivatage seda pehme kuiva lapiga.

2 – Kui panete seadme pikemaks ajaks hoiule, eemaldage sellest kogu vesi ja kuivatage seda.

TÄHTIS! Seadme veest tühjendamiseks järgige seadmel olevaid tähiseid (tühjendage paremal küljelt). Ärge lisage vett kunagi piesopaaki. Ärge pange vett piesokomponendi õhu väljalaskeavasse.

• Aurukambri (piesoplaadi 13 ümber), kütteelemendi ja piesoplaadi puhastamine

Loputage veepaagialust regulaarselt (korra 3 päeva jooksul) värske veega ja kuivatage seda pehme kuiva lapiga.

TÄHTIS! Tagage, et vesi ei satuks ventilaatori õhu väljalaskeavasse (16).

Piesoplaadi ja kütteelemendi regulaarne puhastamine aitab vältida katlakivi kogunemist. Ärge kasutage tugevaid või abrasiivseid vahendeid, kasutage seadmel ainult pehmeid materjale.

Katlakivi tekkimisel vaadake jaotist KATLAKIVIPUHASTUS JA KATLAKIVIVASTANE KASSETT.

HOIATUS! Toimivuse säilitamiseks soovitame puhastada kütteelementi ja piesoplaati niipea, kui märkate, et neile koguneb katlakivikirm.

ET VÄLTIDA TOOTE KAHJUSTUSI, JÄRGIGE NÕUETEKOHASELT PUHASTUSJUHISEID, ERITI MITTE LASTA VETT VENTILAATORI ÕHU VÄLJALASKEAVASSE.(4)

TÄHTIS! Ärge kasutage abrasiivseid puhastusvahendeid, sest need võivad rikkuda seadme välimuse. Puhastage selle asemel seadet kergelt niiske lapiga.

Küsimuste korral vaadake tootega kaasasolevalt ROWENTA rahvusvaheliselt garantiikaardi teeninduse kontaktandmeid.

KATLAKIVIPUHASTUS JA KATLAKIVIVASTANE KASSETT

KASUTUSJUHE

1 – Lülitage seade välja ja eemaldage kaas.

2 – Täitke veepaak ja pieso piirkond 1 sentimeetri vinegeriga ja oodake 1 tund, kuni lahus toimib. (**TÄHTIS!** Tagage, et vesi ei satuks ventilaatori õhu väljalaskeavasse.)

3 – Tühjendage paak ja eemaldage katlakivi, kasutades selleks veidi niisket vaipa.

4 – Loputage veepaak ja piezo ala värske kraaniveega.

(**TÄHTIS!** Tagage, et vesi ei satuks ventilaatori õhu väljalaskeavasse.)

5 – Seade on seejärel jälle valmis kasutamiseks.

HOIATUS! Veenduge, et enne toote kasutamist loputate paaki ja pieso ala korralikult läbi.

Kui soovite vältida oma katlakivi veepaagist tekkimist, kasutage KATLAKIVIVASTAST KASSETTI.

Katlakivivastane kassett on kaasas järgmiste Aqua Boosti mudelitega:

- HD4040
- HD4045

Katlakivivastast kasseti müüakse ka tarvikuna (XD6400F0) ning see ühildub kõigi HU40XX ja HD40XX mudelitega.

KASUTUSJUHE

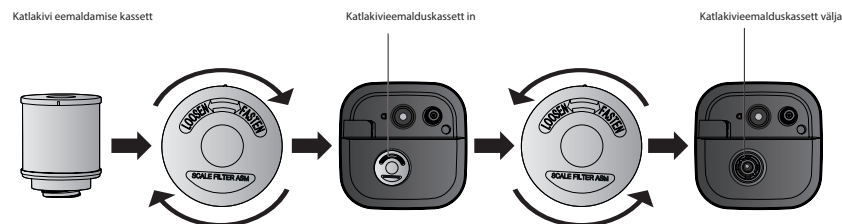

Vahetage katlakivivastane kassett välja niipea, kui märkate ebameeldivat lõhna või valget tolmu. Toote kiireks taaskäivitamiseks kastke padrun enne kasutamist vette. Küsimuste korral vaadake tootega kaasasolevalt TEFALI rahvusvaheliselt garantiikaardi teeninduse kontaktandmeid.

HOIUSTAMINE

Kui seadet ei kasutata, peaks see olema hoiul kuivas kohas. Tühjendage paak ning puhastage ja kuivatage seade enne selle hoiulepanekut.

PROBLEEMIDE KORRAL

Ärge kunagi ise seadet lahti võtke. Valesti parandatud seade võib kasutajale ohtlik olla. Enne kui võtate ühendust meie võrgustikku kuuluva heaks kiidetud teenindusega, veenduge, et seade oleks tavalises tööasendis ning õhu sissevõtte ja väljalaske avad poleks blokeeritud.

Probleem	Võimalik põhjus	Mida teha?
Seade ei hakka siselülitamise korral tööle.	Vajalik niiskustase on saavutatud.	Suurendage vajalikku niiskustaset MANUAALSES REŽIIMIS või valige PÜSIREŽIIM.
	Veetaseme näidik vilgub.	Täitke veepaak.
	Kaas pole õigesti paigas.	Kontrollige kaane asendit.
	Seade ei ole ühetasasel pinnal.	Kontrollige seadme asendit (kallet).
	Aurukambris pole veel vajalik veetase.	Oodake pärast seadme täitmist 2–3 minutit.
Niisutusvõimsus on liiga väike	Ruumi suhteline niiskus on enam kui 90%.	Oodake, kuni ruumi suhteline niiskus langeb alla 80%.
	Ruumis on kas loomulik või sundventilatsioon, mis häirib niiskustase suurendamist.	Kontrollige, kas uksed ja aknad on suletud. Kontrollige, ega ruumis ei tööta kliimaseade.
	Õhu sisselaskeavad ja pihusti võivad olla blokeeritud.	Eemaldage avasid ja pihustit blokeerivad esemed.
	Veepaagialusele või pieso-osale on kogunenud liiga palju katlakivi.	Puhastage veepaagialust vastavalt hooldusjuhiste.
Ruumi niiskustase on liiga kõrge.	Valitud niiskustase on liiga madal.	Suurendage MANUAALSES REŽIIMIS aurukoguse taset. Suurendage MANUAALSES REŽIIMIS niiskuse seadet.
	Seade töötab PÜSIREŽIIMIS.	Muutke töörežiimi.
Ruumis on kondensatsioon.	Määratud vajalik niiskustase on liiga kõrge.	Valige madalam niiskustase.
	Ruumi temperatuur on liiga madal.	Tõstke ruumi temperatuuri või vähendage seadmes määratud vajalikku niiskustaset.
Seade tekitab liiga palju müra.	Seade on ebastabiilne.	Asetage seade ühetasasele ja stabiilsele pinnale.
	Madala veetaseme tõttu võib olla veepaagis tekkinud resonants.	Täitke veepaak.

Seade lõpetab järsku aru väljastamise.	Programmeeritud taimeri aeg on lõppenud.	Lülitage toode sisse.
	Veetaseme näidik vilgub.	Täitke veepaak.
	Vajalik niiskustase on saavutatud.	
Sooja auru funktsioon ei tekitata sooja auru.	Toode on soojenemisfaasis.	Oodake mõni minut, kuni see faas lõppeb.
	Aur on liiga õrn soojuse tundmiseks.	Suurendage aurukoguse taset.
	Ruumitemperatuur on liiga külm ja aur jahtub liiga kiiresti.	Suurendage aurukoguse taset ja tõstke ruumi temperatuuri.
Seade ei tööta ja ekraan on kustunud.	Puudub toide.	Ühendage toitepistik vooluvõrgu pistikupesasse.
Aurul on ebatavaline lõhn.	Seadet kasutatakse esimest korda.	Lõhn kaob, kui seadet on mõni minut kasutatud.
	Kasutatud vesi on must või on liiga kaua veepaagis või veepaagialuses seisnud.	Puhastage veepaaki ja veepaagialust vastavalt hooldusjuhiste.
Aur tuleb välja pihusti ümbert.	Pihusti, kaane ja veepaagi vahel on avad.	Paigutage kaas ringi ja kontrollige, et pihusti oleks õigesti kaande sisestatud.
Auru ei teki.	Seadme ekraanil kuvatakse veakood E1.	Sulgege kaas õigesti ja seade alustab tööd.
	Seadme veepaagis pole piisavalt vett või olete just veepaagi täitnud.	Vaadake, kas ekraanil põleb VEE PUUDUMISE märguanne. Täitke seadme veepaak. Pärast veepaagi täitmist oodake 2 kuni 3 minutit, kuni seade alustab auru väljastamist.

KESKKONNAKAITSE ENNEKÕIKE!

 Teie seade sisaldab väärtuslikke materjale, mida saab taaskasutada või ringlusse võtta. Viige see kohaliku jäätmeäitluskeskusesse. Kui seade kasutab patareisid, siis aidake meil keskkonda kaitsta ning ärge visake kasutatud patareisid ära. Viige need selle asemel spetsiaalsesse patareide kogumispunkti. Ärge visake neid ära koos olemepäruga.

Need juhised leiate ka meie veebilehelt www.tefal.com

Selle kasutusjuhendi saab internetist alla laadida.

Pārāk sauss gaiss var izraisīt vai saasināt deguna blakusdobumu un elpceļu problēmas, izraisīt ādas, deguna un kakla sausumu, kā arī izkaltēt augus un mēbeles. Jūsu mitrinātājs ir efektīva ūdens tvaika izsmidzināšanas ierīce apkārtējā gaisā. Mitrums, ko izsaka kā relatīvo mitrumu (Relative Humidity — RH), ir tvaika daudzums gaisā, izteikts kā procentuālā vērtība no maksimālā tvaika daudzuma, ko gaiss var saturēt vienlīdzīgā temperatūrā, neizraisot kondensāta veidošanos. Relatīvo mitrumu mēra ar higrometru.

DARBĪBAS PRINCIPS

Mitrinātājā tiek izmantotas divas savstarpēji papildinošas mitrināšanas sistēmas:

- aukstā tvaika sistēma: pjezo disks, kas vibrē ultraskaņas frekvencē, veidojot sīkus ūdens pilienus;
- uzkaršeta tvaika sistēmas antibakteriālai un turbo iedarbībai.

Tādējādi mitrinātāju var izmantot, lai automātiski palielinātu mitruma līmeni apkārtējā gaisā, un tam ir arī elektronisks higrometrs, lai precīzi kontrolētu relatīvo mitrumu.

ATRAŠANĀS VIETA

Mitrinātāju īpaši ieteicams lietot ziemā, tomēr mājoklis tik un tā regulāri jāvēdina.

Vispirms novietojiet mitrinātāju telpā, kurai nepieciešama prioritāra apstrāde. Ierīce ir piemērota telpai, kuras platība nepārsniedz 53,6m² (577 kvadrātpēdas).

PRODUKTA APRAKSTS (1)

- | | |
|---------------------------------------------|-----------------------------|
| 1. Noņemams augšējais korpuss | 8. Ūdens līmeņa sensors |
| 2. Ūdens tvertne | 9. Ūdens izplūde |
| 3. Apakšējais korpuss | 10. Ūdens ieplūde |
| 4. Vadības panelis un vadības paneļa ekrāns | 11. 360° tvaika sprauslas |
| 5. Kājiņas | 12. Augšējā uzpildes atvere |
| 6. Ventilatora gaisa izplūde | 13. Dūmvads |
| 7. Pjezo disks | |

VADĪBAS PANEĻA APRAKSTS (2)

Vadības elementi

- A. Ieslēgšanas/izslēgšanas poga
- B. TAIMERA poga
- C. Miglas funkcijas/līmeņa (auksts/karsts un min/max) poga
- D. MITRUMA MĒRKA poga
- E. AUTOMĀTISKĀ KOMFORTA REŽĪMA poga
- F. NAKTS poga

Digitālais ekrāns

- G. Tvaika apjoma līmeņa ikona
- H. Mitruma procentuālās vērtības ikona
- I. Taimeris
- J. AUTO = AUTOMĀTISKĀ KOMFORTA režīms
- K. Nakts ikona
- L. Brīdinājuma par tīrīšanu ikona
- M. Mērķa mitrums
- N. Ūdens neesamības indikators

BRĪDINĀJUMI

Ir ļoti svarīgi uzmanīgi izlasīt lietošanas instrukciju un ievērot tālāk sniegtos ieteikumus.

- Ierīce nav paredzēta personām (tostarp bērniem) ar ierobežotām fiziskām, maņu vai garīgajām spējām, bez iepriekšējas pieredzes un nepieciešamajām zināšanām, kā rīkoties ar ierīci, izņemot gadījumus, kad tās uzrauga vai iepriekš sniedz norādījumus par ierīces lietošanu persona, kura atbild par viņu drošību.
- Šo ierīci var lietot bērni no 8 gadu vecuma un personas ar ierobežotām fiziskām, maņu vai garīgajām spējām, bez iepriekšējas pieredzes un nepieciešamajām zināšanām, kā rīkoties ar ierīci, ja tās atbilstoši uzrauga vai iepriekš sniedz norādījumus par ierīces drošu lietošanu, kā arī izskaidro iespējamus riskus.
- Bērni ir jāuzrauga, lai pārliecinātos, ka viņi ierīci neizmanto kā rotaļlietu.
- Tīrīšanu un apkopi bērni drīkst veikt tikai pieaugušo uzraudzībā.
- **NE PASŪ IERĪCI, NE TĀS STRĀVAS VADU VAJ KONTAKTDAKŠU NEKAD NEDRĪKST IEMĒRKT ŪDENI VAI CITĀ ŠĶIDRUMĀ.**
- Nekad nedrīkst aizsegt gaisa ieplūdes režģus zem ierīces.
- **PIRMS UZPILDĪŠANAS, TĪRĪŠANAS VAI PĀRVIETOŠANAS IZSLĒDZIET IERĪCI UN ATVIENOJIET NO ELEKTROTĪKLA.**
- **ŪDENS TVERTNE JĀTĪRA IK PĒC TRĪS DIENĀM.**



- **BRĪDINĀJUMS!** Ūdenī vai ierīces lietošanas vai uzglabāšanas vidū var būt mikroorganismi, kas var vairoties ūdens tvertnē un tikt izpūsti gaisā; šie mikroorganismi var izraisīt ļoti nopietnu apdraudējumu veselībai, ja ūdens netiek atjaunots un tvertne netiek pareizi tīrīta ik pēc 3 dienām.
- Nekad neatstājiet tvertnē ūdeni, kamēr ierīce netiek lietota.
- Ņemiet vērā, ka augsts mitruma līmenis var rosināt bioloģisko organismu vairošanos vidē.
- Apkārtnē ap mitrinātāju nedrīkst būt mitra vai slapja. Ja tiek novērots mitrums, samaziniet miglas intensitāti. Ja mitrinātāja izvades apjomu nevar samazināt, lietojiet mitrinātāju ar pārtraukumiem. Uzsūcošie materiāli (paklājs, aizkari, drapērijas, galdauti) nedrīkst kļūt mitri.
- Uzpildes un tīrīšanas laikā atvienojiet ierīci no elektrotīkla.
- Pirms novietošanas glabāšanā iztukšojiet un iztīriet mitrinātāju. Iztīriet mitrinātāju pirms nākamās lietošanas reizes.
- Iztukšojiet tvertni un atkārtoti uzpildiet to ik pēc trīs dienām. Pirms uzpildes iztīriet tvertni ar svaigu krāna ūdeni vai tīrīšanas līdzekļiem, ja to norādījis ražotājs. Noņemiet kaļķakmeni, nogulsnes vai kārtiņu, kas izveidojusies uz tvertnes malām vai iekšējās virsmas, un noslaukiet visas virsmas sausas.

LOTI SVARĪGI!

- Šī ierice ir paredzēta lietošanai vienīgi mājāsaimniecības vajadzībām. To nedrīkst izmantot industriālām vajadzībām.
- Garantija nav spēkā, ja rodas bojājumi neatbilstošas lietošanas dēļ.
- Nelietojiet ierīci ļoti putekļainā vidē vai vietā, kurā pastāv ugunsbīstamības risks.
- Pirms katras lietošanas pārbaudiet, vai ierīce, strāvas vads un kontaktdakša ir labā vispārējā stāvoklī.
- Nekad neievietojiet ierīcē priekšmetus (piemēram, adatas u.c.).
- Ja strāvas vads ir bojāts, drošības nolūkos ražotājam, pilnvarotam pēcpārdošanas apkopes centram vai līdzvērtīgi kvalificētai personai tas ir jānomaina.
- Glabājiet ierīci bērniem nepieejamā vietā.
- Nekad nevelciet strāvas vadu vai ierīci, pat ja vēlaties atvienot kontaktdakšu no kontaktrozetes.
- Pirms lietošanas pilnībā atritiniet strāvas vadu.
- Likvidējot ierīci, jāņem vērā noteikumi par eļļas un saldēšanas līdzekļa izņemšanu.
- Nelietojiet ierīci ārpus telpām.
- Ierīce jāuzstāda atbilstoši jūsu valstī spēkā esošajiem noteikumiem.
- Pirms ierīces pievienošanas elektrotīklam tai ir jābūt pilnībā samontētai.
- Nekad nelietojiet ierīci pozīcijā, kas nav vertikāla.
- Novietojiet ierīci uz līdzenas, horizontālas un stabilas virsmas, kas nav jutīga pret mitrumu.
- Nenovietojiet mitrinātāju uz koka mēbelēm, Hi-fi sistēmas, TV vai citas elektroierīces.
- Izmantojiet tikai dzeramo ūdeni. Ieteicams mainīt ūdeni tvertnē ik pēc trīs dienām.
- Nekad neapklājiet ierīci.
- Nekad nelietojiet ierīci bez sprauslas.
- Nekad nepieskarieties ierīcei ar mitrām rokām.
- Nekad nepārvietojiet ierīci, kad tā darbojas.
- Nekad neļaujiet ūdeni iztvaikošanas kanālā, jo var rasties pārplūde.
- Nekad neizmantojiet ierīci tuvu viegli uzliesmojošām vielām vai materiāliem (aizkariem, aerosoliem, šķīdinātājiem utt.).
- Pirms katras lietošanas pārliedzinieties, ka ūdens tvertnē ir nomainīts.
- Uzsūcošie materiāli, piemēram, paklājs, aizkari vai galdauti, nekad nedrīkst kļūt mitri vai slapji...
- Ja ierīce tiek ilgstoši atstāta neuzraudzīta: ir svarīgi to izslēgt, atvienot no elektrotīkla, iztukšot ūdens tvertni un iztvaikošanas nodalījumu, pēc tam ierīci iztīrīt un atļaut tai nožūt.
- Iztīriet ūdens tvertni. Ieteicams regulāri veikt tīrīšanu, apmēram reizi trijās dienās (atkarībā no lietošanas). Skatiet sadaļu APKOPE.
- BRĪDINĀJUMS! Ūdens tvertnē var veidoties mikroorganismi, kas tiek izpūsti gaisā, ja ūdens tvertnē netiek regulāri un pareizi tīrīta (skatiet sadaļu APKOPE).

IERĪCES IEDARBINĀŠANA (3)

Pirms ierīces pirmās lietošanas reizes pārbaudiet, vai spriegums jūsu mājoklī atbilst uz ierīces norādītajam.

Ierīci var pieslēgt elektrības kontaktligzdai bez zemējuma. Ierīcei ir II klases līmenis (dubultā elektroizolācija ).

Pirms ierīces ieslēgšanas gādājiet par tālāk minēto.

- Ierīcei jābūt novietotai atbilstoši šiem norādījumiem.
- Ierīce ir uz līdzenas un stabilas horizontālas virsmas, kas nav jutīga pret mitrumu, un tai jābūt vismaz 7,87 collu attālumā no jebkura priekšmeta.
- Gaisa ieplūdes režģiem zem ierīces jābūt pilnībā neaizsegtiem.
- Lūdzu, novietojiet izstrādājumu uz jebkāda veida paklāja vai paklāja, lai neaizsprostotu gaisa ieplūdes atveres.

Ierīces lietošana

1. Pārbaudiet, vai ierīces ūdens tvertnē ir tīra un tajā nav svešķermeņu.
2. Pārbaudiet, vai nav aizsegts ūdens līmeņa sensors.
3. Pārbaudiet, vai nav aizsegta ūdens ieplūdes atveres.
4. Lūdzu, pārbaudiet, vai vāks ir uzlikts pareizi, citādi ierīce nesāks darboties.
5. Uzplūdi ūdens tvertni, izmantojot augšējo uzplūdes atveri vākā.

LŪDZU, NĒMIET VĒRĀ! Ieteicams izmantot vidēji cietu ūdeni, lai novērstu baltu putekļu rašanos; varat izmantot krāna ūdeni, pudelēs iepildītu ūdeni, destilētu vai vārītu ūdeni. Ja jūsu mītnes vietā ir ciets ūdens, izmantojiet tīru, vēsu ūdeni pudelēs vai destilētu ūdeni. Ņemiet vērā, ka tvertnē vienmēr jāiepilda auksts ūdens.

BRĪDINĀJUMS. Nekad neļaujiet ūdeni pjezo zonā!

6. Novietojiet ierīci uz līdzenas virsmas un pievienojiet to elektrotīklam.
7. Noregulējiet sprauslu tā, lai tvaiks netiktu virzīts pret šķērsli, kas varētu nelabvēlīgi ietekmēt mitruma regulēšanu.
8. Nospiediet ieslēgšanas/izslēgšanas pogu. Automātiski sāks mirgot tīrīšanas poga. Turiet ieslēgšanas/izslēgšanas pogu nospiestu 2 sekundes, lai atiestatītu ierīci.
9. Pēc ūdens tvertnes uzplūdes **var paiet 2-3 minūtes, līdz ierīce sāk izvadīt tvaiku.** Ierīce uzreiz sāk darbu AUTOMĀTISKĀ KOMFORTA režīmā.

IERĪCES DARBĪBAS PRINCIPS

ON/STAND-BY:

ieslēgšana/gaidstāve (apturēšana); poga A.

Nospiediet pogu (A), lai ieslēgtu ierīci vai pārslēgtu to gaidstāvē. Iedegas digitālais ekrāns, un ierīce uzreiz sāk darbu AUTOMĀTISKĀ KOMFORTA režīmā.

TVAIKA APJOMA LĪMENIS: poga C.

Atlasiet vēlamo tvaika apjoma līmeni, vairākas reizes nospiežot pogu C. Pieejami seši līmeņi (trīs aukstā/trīs siltā tvaika līmeņi).

Varat regulēt tvaika apjomu, lai ātrāk sasniegtu nepieciešamo mitruma līmeni.

Silta tvaika opcija (antibakteriāls un turbo efekts)

Nospiežot pogu C, tvaika apjoma līmenis palielinās atbilstoši šim: **1. līmenis: auksts > 2. līmenis: auksts > 3. līmenis: auksts > 1. līmenis: silts > 2. līmenis: silts > 3. līmenis: silts > Atkal 1. līmenis: auksts.**

Tvaika apjoma līmeņa ikona ekrānā ir redzama baltā (auksts tvaiks) vai sarkanā (silts tvaiks) krāsā.

Pēc 10 minūtēm lietošanas tvaiks kļūst silts.

Pēc 30 minūtēm lietošanas siltā tvaika pozīcijā sākas antibakteriālā iedarbība, kas palīdz novērst mikroorganismu* veidošanos ierīces ūdens pamatnē. Šī funkcija pieejama arī kā papildus iespēja citos darba režīmos un ļauj uzlabotu veiktspēju. Tiklīdz mitruma līmenis telpā ir zemāks, tiek atkal lietots siltais tvaiks (ekrānā parādās sarkanā piktogramma).

* Iznīcina līdz pat 99,9% *Escherichia Coli* un *Staphylococcus Aureus* baktēriju, kas pārstāv vairākumu zināmo baktēriju; tas notiek pēc 30 minūtēm lietošanas siltā tvaika pozīcijā (normālos lietošanas apstākļos); testi veikti neatkarīgā laboratorijā.

Šai ierīcei ir **3 darba režīmi (AUTOMĀTISKĀ KOMFORTA REŽĪMS, MANUĀLAIS REŽĪMS, NEPĀRTRAUKTAIS REŽĪMS)** un vairākas papildfunkcijas.

1. AUTOMĀTISKĀ KOMFORTA REŽĪMS

Lai atlasītu AUTOMĀTISKĀ KOMFORTA REŽĪMU, jānospiež poga E.

Ierīce automātiski pielāgo mitruma līmeni atbilstoši istabas temperatūrai, lai mājās sasniegtu optimālu komforta līmeni.

Lai sasniegtu optimālu komforta līmeni telpā, kurā uzturaties, šis iestatījums izmanto istabas temperatūru un aprēķina optimālu mitruma līmeni.

Kad sasniegts mitruma līmenis telpā, ierīce apstājas un atkal ieslēdzas, tiklīdz mitruma līmenis telpā ir zemāks par programmā iestatīto.

Istabas mitruma līmenis tiek mērīta ik pēc 60 sekundēm.

Temperatūra	≤19 °C	20–21 °C	22–23°C	24–25°C	26–27°C	28–29°C	30–32°C	33–36°C	≥37 °C
Mitruma mērķa vērtība	65%	60%	55%	50%	45%	40%	35%	30%	25%

2. MANUĀLAIS REŽĪMS

Lai pārslēgtos manuālā režīmā, jānospiež poga D.

• Mitruma līmenis: nospiediet pogu D, lai regulētu nepieciešamo (mērķa) mitruma līmeni.

Atlasiet vēlamo mitruma līmeni, vairākas reizes nospiežot pogu D.

Parādītais mitruma līmenis ir jūsu iestatītais nepieciešamais līmenis (starp 40% un 80% RH).

Manuālajā režīmā varat atlasīt siltā tvaika funkciju.

3. NEPĀRTRAUKTAIS REŽĪMS

Nospiediet pogu D, līdz digitālajā ekrānā tiek parādīts nepārtrauktā režīma simbols "Co". Ierīce darbojas, līdz sasniegts 90% RH (drošības ierobežojums) vai līdz tvertne ir tukša. Tvaiks tiek izsmidzināts nepārtraukti, un tā apjomu var regulēt. Ierīce automātiski pārtrauc darbu, kad mitruma līmenis telpā pārsniedz 90% RH.

BRĪDINĀJUMS! Ilgstošas darbības un manuālajā režīmā mitrums telpā var sasniegt ļoti augstu līmeni, kas nav labvēlīgs veselībai un var kaitēt noteiktiem priekšmetiem. Ieteicamais optimālais mitruma līmenis ir starp 50 un 60% RH.

PAPILDFUNKCIJAS

• **TAIMERIS:** poga B ierīces automātiskas izslēgšanās ieprogrammēšanai.

Atlasiet, cik stundas ierīcei jādarbojas (no 1 līdz 12 stundām) pirms automātiskas izslēgšanās; lai to izdarītu, vairākas reizes nospiediet pogu B. Lai skatītu atlikušo laiku, nospiediet pogu B. Jebkurā laikā varat mainīt taimerī un paātrināt laiku, nospiežot pogu, līdz 12 stundām. Lai deaktivizētu taimerī, spiediet pogu B, līdz tiek sasniegta 0.

• **NAKTS REŽĪMS:** iepriekš atlasiet zemāko tvaika līmeni un samaziniet ekrāna apgaismojumu: poga F.

Nospiediet pogu F, lai ieslēgtu vai izslēgtu NAKTS REŽĪMU. Kad poga ir nospiesta, tiek parādīta mēness ikona. Izmantojot šo funkciju, var samazināt ekrāna spilgtuma līmeni un iepriekš atlasīt zemākā tvaika apjoma līmeņa vienību (1. līmenis: auksts).

Laika gaitā digitālajā ekrānā pazudīs visas pārējās ikonas, izņemot mēness ikonu.

Šis režīms atspējo arī skaņas signālu. Produktu var pārslēgt no viena režīma uz citu (manuālu vai automātisku), un mitruma mērķa vērtību un apjoma līmeni var mainīt manuālajā režīmā, nepārslēdzot NAKTS REŽĪMU.

NAKTS REŽĪMĀ var izmantot TAIMERA funkciju.

Lai izslēgtu NAKTS režīmu, nospiediet pogu F.

LŪDZU, ŅEMĪET VĒRĀ! Ja ir aktivizēts nakts režīms, tukšas tvertnes skaņas signāls nedarbojas. Mirgo tikai gaismas indikators N, kas liecina par tukšu tvertni. Ja ir aktivizēts nakts režīms, nedarbojas brīdinājuma par tīrīšanu skaņas indikators; tikai mirgo gaismas indikators L.

• **ŪDENS TRŪKUMS:** ikona N un skaņas indikators.

Kad ūdens tvertne ir tukša vai ūdens līmenis ir pārāk zems, tvaika izplūde tiek automātiski apturēta, un ir dzirdams skaņas signāls.

Ūdens trūkuma ikona ekrānā iedegas un mirgo.

Uzpildiet tvertni, izmantojot augšējo uzpildes atveri, un pārbaudiet, vai vāks ir pareizi aizvērts; ierīce darbosies normāli.

• **VĀKA PĀRSEGA KLŪDAS KODS:** ekrānā tiek parādīti simboli E1, nevis divi cipari (M).

Ja ekrānā tiek parādīts kļūdas kods E1, vāks un/vai dūmvads nav pareizi aizvērts/novietots. Pārbaudiet vāka un dūmvada novietojumu, lai kļūdas kods E1 vairs netiktu rādīts.

• **BRĪDINĀJUMS PAR TĪRĪŠANU:** tīrīšanas ikonas deaktivizēšana pēc ierīces apkopes.

Kad ierīces ūdens tvertne ir iztīrīta, ekrānā joprojām tiek rādīta tīrīšanas ikona.

Lai atiestatītu ierīci, nospiediet un turiet ieslēgšanas/izslēgšanas pogu 2 sekundes; tīrīšanas ikona tiek izslēgta.

Brīdinājums tiek aktivizēts katru reizi pēc produkta pievienošanas elektrotīklam, un reizi trijās dienās, lai atbilstoši Eiropas normām atgādinātu lietotājam par ūdens maiņu tvertnē.

APKOPE

SVARĪGI! Šī veida ierīce nepieciešama regulāra un rūpīga apkope. Tāpat kā visiem mitrinātājiem ar netekošu ūdeni, ieteicams šo ierīci pilnībā iztīrīt reizi trīs dienās (atkarībā no lietošanas), lai novērstu baktēriju vairošanos.

Pirms ierīces apkopes tā vienmēr jāizslēdz un jāatvieno no elektrotīkla.

Kad ierīce jātīra, ekrānā tiek izgaismota TĪRĪŠANAS ikona un atskaņots atsevišķs signāls. Pēc ierīces notīrīšanas un novietošanas pareizā pozīcijā atiestatiet brīdinājumu par tīrīšanu, turot nospiestu ieslēgšanas/izslēgšanas pogu 2 sekundes. Brīdinājums tiek aktivizēts katru reizi pēc produkta pievienošanas elektrotīklam, un reizi trijās dienās, lai atbilstoši Eiropas normām atgādinātu lietotājam par ūdens maiņu tvertnē. Nekad nelieciet produktu zem tekoša krāna ūdens, jo pastāv risks, ka ūdens varētu iekļūt gaisa izplūdes atverē.

Ir svarīgi regulēti tīrīt ūdens tvertni, iztvaikošanas zonu un gaisa iekļūdes režģus zem ierīces. Tīrot ierīci, nekad nelietojiet mazgāšanas līdzekļus vai beršanai paredzētus produktus. Nekad neiegremdējiet ierīci, kontaktakšu vai strāvas vadu ūdenī vai citā šķidrumā. Ieteicams izmantot aukstu vārītu ūdeni vai destilētu ūdeni.

• **Tvertnes tīrīšana**

1. Iztīriet tvertni ar ziepjūdeni un noslaukiet ar mikstu, sausu drānu.

2. Pirms produkta ilgstošas noglabāšanas noteikti izlejiet ūdeni no ierīces un to nožāvējiet.

SVARĪGI! Iztukšojiet ūdeni no ierīces atbilstoši norādījumiem uz ierīces (iztukšojiet no labās puses). Nekad nelejiet ūdeni pjezo tvertnē. Nelejiet ūdeni pjezo gaisa izplūdes atverē.

• **Iztvaikošanas nodalījuma (ap pjezo disku 13), sildelementa un pjezo diska tīrīšana.**

Regulāri (ik pēc 3 dienām) izskalojiet ūdens pamatni ar svaigu ūdeni un noslaukiet ar mikstu, sausu drānu.

SVARĪGI! Ventilatora gaisa izplūdes atverē (16) nedrīkst iekļūt ūdens.

Pjezo diska un sildelementa regulāra tīrīšana novērš kaļķakmens veidošanos. Nelietojiet cietus vai abrazīvus rīkus; ierīces apstrādei lietojiet tikai mikstus materiālus.

Ja rodas kaļķakmens nogulsnes, skatiet sadaļu KAĻĶAKMENS TĪRĪŠANAS UN PRETKAĻĶA KASETNE.

BRĪDINĀJUMS! Ieteicams pilnībā notīrīt sildelementu un pjezo disku, tiklīdz uz tā parādās kaļķakmens nogulsnes, lai saglabātu veiktspēju.

LAI IZVAIRĪTOS NO IZSTRĀDĀJUMA BOJĀJUMIEM, LŪDZU, PAREIZI IEVĒROJIET TĪRĪŠANAS NORĀDĪJUMUS, JO ĪPAŠI NELAIST ŪDENI VENTILATORA GAISA IZPLŪDES ATVERĒ. (4)

SVARĪGI! Nekad nelietojiet abrazīvus tīrīšanas līdzekļus, jo tie var nelabvēlīgi ietekmēt ierīces izskatu. Tīriet ierīci ar nedaudz samitrinātu drānu.

Ja rodas jautājumi, skatiet produkta komplektācijā iekļauto ROWENTA starptautiskās garantijas kartīti, kurā norādīta patērētāju apkalpošanas dienesta kontaktinformācija.

KAĻĶAKMENS TĪRĪŠANAS UN PRETKAĻĶA KASETNE

LIETOŠANAS INSTRUKCIJAS

1. Izslēdziet ierīci un noņemiet vāku.

2. Iepildiet ar 1 centimetru etiķa ūdens tvertnē un pjezo zonu un gaidiet 1 stundu, līdz tas iedarbojas. (**SVARĪGI!** Ventilatora gaisa izplūdes atverē nedrīkst iekļūt ūdens.)

3. Iztukšojiet tvertni un noņemiet kaļķakmeni, izmantojot nedaudz samitrinātu drānu.

4. Izskalojiet tvertnē un pjezo zonu ar tīru krāna ūdeni.

(**SVARĪGI!** Ventilatora gaisa izplūdes atverē nedrīkst iekļūt ūdens.)

5. Jūsu ierīce ir gatava atkārtotai lietošanai.

BRĪDINĀJUMS! Pirms produkta lietošanas pārliecinieties, ka tvertne un pjezo zona ir pienācīgi izskalota.

Ja vēlaties novērst ūdens nosēdumu veidošanos no kaļķakmens, izmantojiet PRETKAĻĶA KASETNI.

Aqua Boost modeļi, kuru komplektācijā iekļauta pretkaļķa kasetne:

• HD4040

• HD4045

Pretkaļķa kasetni var iegādāties kā papildpiederumu (XD6400F0), un tā ir saderīga ar visiem HU40XX un HD40XX modeļiem.

LIETOŠANAS INSTRUKCIJAS



Tiklīdz ir manāms nepatīkams aromāts vai balti putekļi, nomainiet pretkaļķa kasetni. Lai ātri atkārtoti iedarbinātu produktu, pirms lietošanas iemērciet kārtidžu ūdeni. Ja rodas jautājumi, skatiet produkta komplektācijā iekļauto TEFAL starptautiskās garantijas kartīti, kurā norādīta klientu apkalpošanas dienesta kontaktinformācija.

GLABĀŠANA

Kad ierīce netiek lietota, tā jāuzglabā sausā vietā. Pirms ierīces novietošanas glabāšanai iztukšojiet tvertni un iztīriet un nožāvējiet ierīci.



JA RADUSIES PROBLĒMA

Nekad neizjauciet ierīci pašrocīgi. Nepareizi remontēta ierīce var apdraudēt lietotāju. Pirms sazinašanās ar apstiprinātu apkopes centru mūsu tīklā pārbaudiet, vai ierīce ir novietota normālā darba pozīcijā un nekas neaizsedz gaisa ieplūdes un izplūdes režģus.

Problēma	Iespējamais cēlonis	Rīcība
Ierīce pēc ieslēgšanas nedarbojas	Ir sasniegts mērķa mitrums.	Palieliniet mērķa mitrumu MANUĀLĀ REŽĪMĀ vai atlasiet ILGSTOŠO REŽĪMU .
	Mirgo ūdens līmeņa indikators.	Uzpildiet ūdens tvertni.
	Vāks nav novietots pareizi.	Pārbaudiet vāka novietojumu.
	Ierīce nav novietota uz līdzenas virsmas.	Pārbaudiet ierīces novietojumu (savērsumu).
	Nepieciešamais ūdens līmenis vēl nav sasniegts iztvaikošanas nodalījumā.	Pēc ierīces uzpildes gaidiet 2–3 minūtes.
	Telpas RH% pārsniedz 90%.	Pagaidiet, līdz telpas RH% kļūst mazāks par 80%.
Mitrināšanas kapacitāte ir pārāk zema	Telpā notiek dabiska vai mākslīga gaisa apmaiņa, kas traucē palielināt HR%.	Pārbaudiet, vai durvis un logi ir aizvērti. Pārbaudiet, vai telpā nedarbojas gaisa kondicionēšanas sistēma.
	Iespējams, gaisa ieplūdes režģi un sprausla ir aizsegta.	Noņemiet visus aizsedzošos priekšmetus no režģiem un sprauslas.
	Ūdens traukā vai uz pjezo daļas ir pārāk daudz kaļķakmens.	Iztīriet ūdens pamatni atbilstoši apkopes norādījumiem.
	Atlasītā mitruma vērtība ir pārāk zema.	Palieliniet iztvaikošanas apjoma līmeni MANUĀLAJĀ REŽĪMĀ . Palieliniet iestatījuma Mitrums vērtību MANUĀLAJĀ REŽĪMĀ .
Vides mitruma līmenis ir pārāk augsts	Ierīce darbojas NEPĀRTRAUKTĀ REŽĪMĀ .	Mainiet režīmu.
	Mitruma mērķa vērtība ir pārāk augsta.	Atlasiet zemāku RH% mērķa vērtību.
Telpā ir kondensāts	Istabas temperatūra ir pārāk zema.	Sasildiet istabu vai samaziniet mitruma mērķa vērtību.
Ierīce darbojas pārāk skaļi	Ierīce ir nestabila.	Novietojiet ierīci uz līdzenas un stabilas virsmas.
	Iespējams, ūdens tvertnē rodas atbalsts zema ūdens līmeņa dēļ.	Uzpildiet ūdens tvertni.

Tvaiks piepeši vairs netiek izvadīts.	Ieprogrammētais taimera periods ir beidzies.	Ieslēdziet ierīci.
	Mirgo ūdens līmeņa indikators.	Uzpildiet ūdens tvertni.
	Ir sasniegts mērķa mitruma līmenis.	
Siltā tvaika funkcija nerada siltu mitrumu	Produkts darbojas iesildīšanās fāzē.	Pagaidiet dažas minūtes līdz fāzes beigām.
	Tvaiks ir pārāk smalks, lai justu siltumu.	Palieliniet tvaika apjoma līmeni.
	Istabas temperatūra ir pārāk zema, un tvaiks var atdzist pārāk strauji.	Palieliniet tvaika apjoma līmeni un sasildiet telpu.
Ierīce nedarbojas, ja nekas nav parādīts ekrānā	Nav nodrošināta barošana.	Pievienojiet kontaktdakšu elektrības kontaktligzdai.
Tvaikam piemīt neparasts aromāts	Ierīce tiek izmantota pirmo reizi.	Aromāts pagaist pēc vairākām lietošanas minūtēm.
	Lietotais ūdens ir netīrs vai pārāk ilgi bijis ūdens tvertnē vai ūdens pamatnē.	Iztīriet ūdens tvertni un ūdens pamatni atbilstoši apkopes norādījumiem.
Tvaiks tiek izvadīts gar sprauslu	Starp sprauslu, pārsegu un ūdens tvertni ir atveres.	Pārvietojiet pārsegu un pārbaudiet, vai sprausla ir labi iestiprināta pārsegā.
Nesākas tvaika padeve.	Ierīces ekrānā parādīts kļūdas kods E1	Aizveriet vāku pareizi; ierīce sāks darboties.
	Ierīces ūdens tvertnē nepietiek ūdens vai arī jūs nupat uzpildījāt ūdens tvertni.	Pārbaudiet, vai ekrānā ir parādīts indikators NAV ŪDENS . Uzpildiet ierīces ūdens tvertni. Pēc ūdens tvertnes uzpildes gaidiet 2–3 minūtes, līdz ierīce sāks izvadīt tvaiku.

VIDES AIZSARDZĪBA IR PIRMAJĀ VIETĀ!

 Jūsu ierīce satur vērtīgus materiālus, kurus var atgūt vai atkārtoti pārstrādāt. Nogādājiet to vietējā sadzīves atkritumu savākšanas punktā. Ja šajā ierīcē tiek lietotas baterijas: palīdziet mums saudzēt vidi, neizmetot lietotās baterijas atkritumos.  Nogādājiet tās jebkurā īpaši tam paredzētā bateriju vākšanas punktā. Neizmetiet tās sadzīves atkritumos.

Šīs instrukcijas ir pieejamas arī mūsu tīmekļa vietnē www.tefal.com

Šo lietotāja rokasgrāmatu var lejupielādēt tiešsaistē.

Per sausas oras gali sukelti arba pasunkinti sinusų ir kvėpavimo takų problemas, išsausinti odą, nosį ir gerklę bei augalus ir baldus.

Jūsų drėkintuvus veiksmingai išsklaido vandens garus ore.

Drėgmė, išreiškiama santykiu oro drėgnumu (RH) – tai ore esančių garų kiekis, išreikštas maksimalaus garų kiekio, galinčio išlikti ore toje pačioje temperatūroje ir nesudarant kondensacijai, procentinė dalis.

Santykinis oro drėgnumas matuojamas higrometru.

VEIKIMO PRINCIPAS

Jūsų drėkintuve naudojamos dvi viena kitą papildančios drėkinamosios sistemos:

- Šaltų garų sistema: pjezo diskas, kuris vibruoja ultragarso dažniu, kad sukurtų mažyčius vandens lašelius.
 - Įkaitintos dulksnos sistema, pasižyminti antibakteriniu poveikiu ir turbopoveikiu.
- Dėl šios priežasties drėkintuvą galima naudoti siekiant automatiškai padidinti aplinkinio oro drėgnumo lygį. Be to, jis turi elektroninį higrometrą, leidžiantį tiksliai reguliuoti santykinį oro drėgnumą.

VIETA

Drėkintuvą ypač rekomenduojama naudoti žiemą, tačiau namą vis tiek reikia reguliariai vėdinti. Pirmiausia pastatykite drėkintuvą patalpoje, kurioje orą drėkinti reikia labiausiai. Jis tinka naudoti iki 53,6 m² ploto patalpoje.

PRODUKTO APRAŠAS (1)

- | | |
|--------------------------------------------|------------------------------|
| 1. Nuimamas viršutinis korpusas | 8. Vandens lygio jutiklis |
| 2. Vandens bakelis | 9. Vandens išleidimo anga |
| 3. Apatinis korpusas | 10. Vandens įleidimo anga |
| 4. Valdymo pultas ir valdymo pulto ekranas | 11. 360° dulksnos purkštukai |
| 5. Kojelės | 12. Viršutinis pildytuvus |
| 6. Ventilatoriaus oro išleidimo anga | 13. Kaminėlis |
| 7. Pjezo diskas | |

VALDYMO PULTO APRAŠAS (2)

Valdikliai

- A. Įjungimo / išjungimo mygtukas
- B. LAIKMAČIO mygtukas
- C. Miglos funkcijos / lygio (šalta / karšta ir min / max) mygtukas
- D. TIKSLINĖS DRĖGMĖS mygtukas
- E. AUTOMATINIO PATOGUMO REŽIMO mygtukas
- F. NAKTIES mygtukas

Skaitmeninis ekranas

- G. Dulksnos tūrio lygio piktograma
- H. Drėgnumo procentinės dalies piktograma
- I. Laikmatis
- J. AUTOMATINIS = AUTOMATINIS PATOGUMO režimas
- K. Nakties piktograma
- L. Piktograma „Valyti įspėjimą“
- M. Tikslinis drėgnumas
- N. Indikatorius „Nėra vandens“

ĮSPĖJIMAI

Labai svarbu, kad atidžiai perskaitytumėte šį vadovą ir laikytumėtės toliau nurodytų rekomendacijų.

- Šis prietaisas neskirtas naudoti asmenims (įskaitant vaikus), kurių fizinės, jutiminės ar protinės galimybės yra mažesnės arba kurie neturi reikalingos patirties ir žinių, išskyrus atvejus, kuriais juos prižiūri už jų saugumą atsakingas asmuo arba jei jis iš anksto yra jiems nurodęs, kaip naudotis šiuo prietaisu.
- Šį prietaisą gali naudoti vaikai nuo 8 metų amžiaus ir asmenys, kurių fizinės, jutiminės ar protinės galimybės yra mažesnės arba kurie neturi reikalingos patirties ir žinių, jei jie yra tinkamai prižiūrimi arba jiems iš anksto buvo suteiktos instrukcijos, kaip saugiai naudotis prietaisu, ir jie buvo supažindinti su susijusiomis rizikomis.
- Vaikus reikia prižiūrėti, kad jie nežaistų su prietaisu.
- Vaikai negali atlikti valymo ir priežiūros darbų, nebent jie yra prižiūrimi.
- NIEKADA NEMERKITE PRIETAISO, MAITINIMO LAIDO AR KIŠTUKO Į VANDENĮ AR KITĄ SKYSTĮ.
- Niekada neuždenkite oro įleidimo angų grotelių, esančių po prietaisu.
- PRIEŠ PILDYDAMI, VALYDAMI ARBA JUDINDAMI PRIETAISĄ IŠJUNKITE JĮ IR IŠTRAUKITE KIŠTUKĄ IŠ MAITINIMO TINKLO.
- VANDENS BAKELĮ VALYKITE KAS TRIS DIENAS.



- ĮSPĖJIMAS. Jei bakelyje esantis vanduo nekeičiamas ir bakelis tinkamai nevalomas kas 3 dienas, vandenyje arba aplinkoje, kurioje naudojamas arba laikomas prietaisas, gyvenantys mikroorganizmai gali daugintis vandens bakelyje ir vėliau būti išpučiami į orą – taip jie gali sukelti rimtą pavojų sveikatai.
- Niekada nepalikite vandens bakelyje, kai prietaisas nenaudojamas.
- Atkreipkite dėmesį, kad didelis drėgmės lygis gali paskatinti biologinių organizmų dauginimąsi aplinkoje.
- Pasirūpinkite, kad aplink drėkintuvą esanti erdvė nesudrėktų ar nesušlaptų. Jei pastebėjote drėgmę, sumažinkite drėkintuvo dulksnos intensyvumą. Jei drėkintuvo galingumo sumažinti neįmanoma, tuomet naudokite jį protarpiais. Pasirūpinkite, kad drėgmę sugeriančios medžiagos, tokios kaip kilimai, užuolaidos, apmušalai ar staltiesės nesudrėktų.
- Pildydami ir valydami atjunkite buitinį prietaisą nuo elektros tinklo.
- Prieš padėdami saugoti ištuštinkite ir išvalykite drėkintuvą. Prieš būsimą naudojimą išvalykite drėkintuvą.
- Kas tris dienas ištuštinkite ir išvalykite bakelį. Prieš pripildydami išvalykite šviežiu vandeniu iš čiaupo arba naudodami valomąsias

priemones, jei to reikalauja gamintojas. Nuvalykite bet kokias ant bakelio šonų ar vidinių paviršių susidariusias nuosėdas ar plėvelę bei sausai nušluostykite visus paviršius.

LABAI SVARBU

- Šis prietaisas skirtas naudoti tik buityje. Todėl jo negalima naudoti pramoniniais tikslais.
- Prietaisą sugadinus dėl netinkamo naudojimo garantija nebegalioja.
- Nenaudokite prietaiso labai dulkėtoje aplinkoje arba esant gaisro rizikai.
- Prieš kiekvieną naudojimą patikrinkite, ar buitinis prietaisas, maitinimo laidas ir kištukas yra geros būklės.
- Niekada neikiškite į prietaisą jokių daiktų (pvz., adatų ir kt.).
- Siekiant išvengti bet kokio pavojaus, pažeistą maitinimo laidą turi pakeisti gamintojas, patvirtintas pardavėjo techninės priežiūros centras arba atitinkamą kvalifikaciją turintis asmuo.
- Šį prietaisą laikykite vaikams nepasiekiamoje vietoje.
- Niekada netraukite laikydami už maitinimo laido ar paties prietaiso, net norėdami ištraukti kištuką iš elektros lizdo.
- Prieš naudodami, visada iki galo išvyniokite maitinimo laidą.
- Utilizuojant prietaisą reikia laikytis nurodymų dėl alyvos ir šaldymo skysčio pašalinimo.
- Nenaudokite prietaiso lauke.
- Prietaisą montuoti reikia pagal jūsų šalyje galiojančius nacionalinius reglamentus.
- Prieš jungiant prie elektros tinklo, prietaisą reikia visiškai surinkti.
- Prietaiso niekada nenaudokite jokia kita padėtimi kaip staciui.
- Prietaisą padėkite ant plokščio, horizontalaus ir stabilaus paviršiaus, kuris nebijo drėgmės. Drėkintuvo nedėkite ant jokių medinių baldų, „Hi-Fi“ sistemos, televizoriaus ar bet kokių kitų elektrinių prietaisų.
- Naudokite tik geriamąjį vandenį. Bakelyje esantį vandenį rekomenduojama keisti maždaug kas tris dienas.
- Niekada neuždenkite prietaiso.
- Niekada nenaudokite prietaiso be purkštuko.
- Niekada nelieskite prietaiso šlapiomis rankomis.
- Niekada nejudinkite prietaiso jam veikiant.
- Niekada nepilkite vandens į garų vamzdelį, nes jis gali išbėgti.
- Nenaudokite prietaiso prie degių objektų arba medžiagų (užuolaidų, aerosolių, tirpiklių ir kt.).
- Įsitikinkite, kad prieš kiekvieną naudojimą bakelyje esantis vanduo būtų pakeičiamas.
- Niekada neleiskite, kad drėgmę sugeriančios medžiagos, tokios kaip kilimai, užuolaidos ar staltiesės sudrėktų...
- Jei prietaisas ilgesniam laikui paliekamas be priežiūros: svarbu jį išjungti, atjungti nuo elektros tinklo, ištuštinti vandens baką ir išgarinimo skyrių, prietaisą išvalyti ir palikti išdžiūti.
- Išvalykite vandens bakelį. Rekomenduojame reguliariai valyti prietaisą; maždaug kas tris dienas (priklausomai nuo naudojimo). Žr. skyrių TECHNINĖ PRIEŽIŪRA.
- ĮSPĖJIMAS. Jei vandens bakelis reguliariai ir tinkamai nevalomas, jame gali daugintis mikroorganizmai, kurie vėliau išpučiami į orą (žr. skyrių TECHNINĖ PRIEŽIŪRA).

PRIETAISO PALEIDIMAS (3)

Prieš naudodami prietaisą pirmą kartą, patikrinkite, ar jūsų elektros įtampa atitinka nurodytą ant prietaiso.

Prietaisas gali būti jungiamas prie neįžeminto elektros lizdo. Jis yra II klasės (dvigubos elektros izoliacijos ) prietaisas.

Prieš įjungdami prietaisą, įsitikinkite, ar:

- prietaiso padėtis atitinka nurodytą instrukcijoje;
- prietaisas yra ant plokščio ir stabilaus horizontalaus paviršiaus, kuris nebijo drėgmės, ir bent 7,87 col. atstumu nuo kitų objektų;
- po prietaisu esančių oro įleidimo angos grotelių niekas neužstoja,
- Nestatykite gaminio ant bet kokio kilimo ar kiliminės dangos, kad neuždenktumėte oro įleidimo angų.

Kaip naudoti prietaisą:

1. Patikrinkite, ar prietaiso vandens bakelis yra švarus ir jame nėra jokių pašalinių objektų.
2. Patikrinkite, ar vandens lygio jutiklio niekas neužstoja.
3. Patikrinkite, ar vandens įleidimo angos neblokuojamos.

4. Įsitikinkite, kad dangtis yra tinkamai uždarytas, antraip prietaisas neįsijungs.
5. Vandens bakelį pripildykite per viršutinį pildytuvą, esantį ant dangčio.

ATKREIPKITE DĖMESĮ: rekomenduojame naudoti šiek tiek kietą vandenį, kad neatsirastų baltų dulkių; galite naudoti vandenį iš čiaupo, vandenį buteliukuose, distiliuotą arba virintą vandenį. Jei gyvenate kieto vandens vietovėje, naudokite švarų ir vėsų vandenį, išpilstytą į butelius, arba distiliuotą vandenį. Atminkite, kad baką visada reikia pildyti šaltu vandeniu.

ĮSPĖJIMAS. Niekada nepilkite vandens į pjezo sritį!

6. Pastatykite prietaisą ant plokščio paviršiaus ir prijunkite prie elektros tinklo.
7. Sureguliuokite purkštuką taip, kad garai nebūtų nukreipti į kliūtį – tai gali neigiamai paveikti drėgmės reguliavimą.
8. Paspauskite įjungimo (išjungimo) mygtuką. Valymo įspėjimas ims automatiškai mirksėti. 2 sekundes palaikykite nuspaudę įjungimo (išjungimo) mygtuką, kad iš naujo paleistumėte prietaisą.
9. Pripildžius vandens bakelį **gali praėti 2-3 minutės, kol prietaisas ims purkšti dulksną.** Prietaisas įsijungia AUTOMATINIŲ PATOGUMO režimu.

KAIP PRIETAISAS VEIKIA

ĮJUNGIMAS / BUDĖJIMAS:

Nustatykite įjungimą / budėjimą (sustabdyimą); **A mygtukas.**

Paspauskite mygtuką (A), kad paleistumėte prietaisą arba įjungtumėte budėjimo režimą. Skaitmeninis ekranas įsijungia ir prietaisas ima veikti AUTOMATINIŲ PATOGUMO režimu.

DULKSNOS LYGIS: mygtukas C

Keletą kartų paspaudę mygtuką C pasirinkite pageidaujamą dulksnos lygį. Iš vis yra šeši lygiai (trys šaltos dulksnos lygiai / trys šiltos dulksnos lygiai).

Dulksnos lygį galite reguliuoti norėdami greičiau pasiekti pageidaujamą drėgnumą.

Šiltos dulksnos parinktis (antibakterinis poveikis ir turbopoveikis)

Paspaudus mygtuką C dulksnos lygis padidės kaip nurodyta toliau: **1 lygio šalta > 2 lygio šalta > 3 lygio šalta > 1 lygio šilta > 2 lygio šilta > 3 lygio šilta > Grįžimas prie 1 lygio šaltos.**

Ekране dulksnos lygio piktograma rodoma baltai (šalta dulksna) arba raudonai (šilta dulksna).

Panaudojus 10 minučių dulksna pasidaro šilta.

30 minučių panaudojus šiltą dulksną, ima veikti antibakterinė funkcija, leidžianti kovoti su mikroorganizmų* dauginimusi įrenginio vandens bakelyje. Ši funkcija kituose režimuose prieinama kaip papildoma parinktis, leidžianti padidinti veiksmingumą lygį. Sumažėjus kambario drėgnumo lygiui, vėl pradeda purkšti šilta dulksna (ekrane parodoma raudona piktograma).

* Įprastomis veikimo sąlygomis 30 minučių purškiant šiltą dulksną pašalina iki 99,9% *Escherichia Coli* ir *Staphylococcus Aureus* bakterijų, kurios sudaro daugumą egzistuojančių bakterijų – bandymus atliko nepriklausoma laboratorija.

Šis prietaisas turi **3 veikimo režimus (AUTOMATINIS PATOGUMO REŽIMAS, RANKINIS REŽIMAS, NEPERTRAUKIAMAS REŽIMAS)** ir įvairių papildomų funkcijų.

1. AUTOMATINIS PATOGUMO REŽIMAS

AUTOMATINIS PATOGUMO REŽIMĄ pasirinkite paspaudę mygtuką E.

Prietaisas automatiškai pritaikys drėgnumo lygį pagal kambario temperatūrą, kad sukurtų optimalų komfortą.

Kad pasiektų optimalų komfortą jūsų kambaryje, šis nustatymas atsižvelgia į kambario temperatūrą ir apskaičiuoja optimalų drėgnumo lygį.

Kambaryje pasiekus drėgnumo lygį, prietaisas nustoja veikti; kai kambaryje drėgnumo lygis tampa mažesnis už nustatytą programos, prietaisas vėl įsijungia.

Kambario drėgnumo lygis matuojami kas 60 sekundžių.

Temperatūra	≤19 °C	20–21 °C	22–23°C	24–25°C	26–27°C	28–29°C	30–32°C	33–36°C	≥37 °C
Tikslinis drėgnumas	65 %	60%	55%	50%	45%	40%	35%	30%	25%

2. RANKINIS REŽIMAS

Prie rankinio režimo galite pereiti paspausdami mygtuką D.

- **Drėgnumo lygis:** norėdami reguliuoti pageidaujamą (tikslinį) drėgnumo lygį, paspauskite mygtuką D. Keletą kartų paspausdami mygtuką D pasirinkite pageidaujamą drėgnumo lygį.
- Rodomas drėgnumo lygis yra jūsų nustatytas pageidaujamas drėgnumo lygis (nuo 40 iki 80 % RH).
- Naudodami rankinį režimą galite pasirinkti šiltos dulksnos funkciją.

3. NEPERTRAUKIAMAS REŽIMAS

Spauskite mygtuką D, kol skaitmeniniame ekrane pasirodys nepertraukiamas režimas „Co“.

Prietaisas veiks tol, kol pasieks 90 % RH (saugos ribą), arba kol ištuštės vandens bakelis. Dulksna purškama nepertraukiamai ir jūs galite reguliuoti dulksnos lygį.

Prietaisas nustos veikti automatiškai, kai kambario drėgnumo lygis bus didesnis kaip 90 % RH.

ĮSPĖJIMAS. Veikiant nepertraukiamu ir rankiniu režimu, kambario drėgnumo lygis gali labai išaugti – tai nėra naudinga sveikatai ir gali sugadinti tam tikrus objektus. Rekomenduojamas optimalus drėgnumo lygis yra nuo 50 iki 60 % RH.

PAPILDOMOS FUNKCIJOS

- **LAIKMATIS:** mygtuku B užprogramuojamas automatinis prietaiso sustojimas.

Pasirinkite, kiek valandų veiks jūsų prietaisas (nuo 1 iki 12 val.), kol sustos. Tai darykite keletą kartų paspausdami mygtuką B. Norėdami pamatyti likusį laiką, paspauskite mygtuką B. Laikmatį galite pakeisti bet kuriuo metu – laiką didinkite spausdami mygtuką (iki 12 val.). Norėdami išjungti laikmatį spauskite mygtuką B, kol skaičius pasieks 0.

- **NAKTIES REŽIMAS:** iš anksto pasirinkite žemiausią dulksnos lygį ir sumažinkite ekrano šviesumą: F mygtukas

Paspauskite mygtuką F, kad įjungtumėte arba išjungtumėte NAKTIES REŽIMĄ. Nuspausdami mygtuką rodoma mėnulio piktograma F.

Ši funkcija leidžia sumažinti ekrano ryškumą ir iš anksto pasirenka žemiausią dulksnos lygį (1 lygio šalta).

Bėgant laikui iš skaitmeninio ekrano pradings visos piktogramos, išskyrus mėnulio piktogramą, Naudojant šį režimą išjungiamas ir skambutis. Gaminį vis dar galima perjungti iš vieno režimo į kitą (rankinį arba automatinį), o rankiniu režimu galima keisti tikslinį drėgnumą ir dulksnos lygį neišėjus iš NAKTIES REŽIMO.

Naudojant NAKTIES REŽIMĄ išlieka prieinama LAIKMAČIO funkcija.

Norėdami išeiti iš NAKTIES REŽIMO paspauskite mygtuką F.

ATKREIPKITE DĖMESĮ: jei aktyvintas nakties režimas, tuščio bakelio garsinis indikatorius neveiks. Mirksės tik tuščio bakelio lemputės indikatorius N. Aktyvinus nakties režimą valymo įspėjimo garsinis indikatorius neveiks, mirksės tik lemputės indikatorius L.

- **TRŪKSTA VANDENS:** piktograma N ir garsinis indikatorius.

Kai vandens bakelis yra tuščias arba vandens lygis yra per mažas, dulksna nebus purškama ir ima pypsėti garsinis indikatorius.

Įsžiėbia ir ekrane ima mirksėti piktograma „Trūksta vandens“.

Per viršutinį pildytuvą pripilkite į rezervuarą vandens ir įsitikinkite, kad dangtis tinkamai uždarytas – prietaisas veiks kaip įprasta.

- **DANGČIO UŽDARYMO KLAIDOS KODAS: E1** rodomas ekrane vietoje dviejų skaitmenų (M).

Jeigu ekrane rodomas klaidos kodas E1, tuomet dangtis ir (arba) kaminėlis nėra tinkamai uždaryti / uždėti. Patikrinkite dangčio ir kaminėlio padėtį, kad klaidos kodas E1 nebebūtų rodomas.

- **VALYMO ĮSPĖJIMAS:** valymo piktogramos išjungimas atlikus prietaiso techninę priežiūrą.

Išvalius prietaiso vandens bakelį ekrane vis dar bus rodoma valymo piktograma.

Norėdami atstatyti prietaisą, paspauskite ir palaikykite nuspaudę įjungimo (išjungimo) mygtuką 2 sekundes – valymo piktograma išsijungs.

Įspėjimas įsijungs kiekvieną kartą įjungus prietaisą ir kartą per tris dienas, kad primintų naudotojui pakeisti bakelyje esantį vandenį, kaip nurodyta Europos normoje.

PRIEŽIŪRA

SVARBU: šio tipo prietaisui reikalinga reguliari ir kruopšti techninė priežiūra. Kaip ir visus drėkintuvus, kuriuose naudojamas stovintis vanduo, rekomenduojame visą prietaisą nuvalyti kas tris dienas (priklausomai nuo naudojimo), kad jame nesidaugintų bakterijos. Prieš atlikdami techninę priežiūrą visada išjunkite prietaisą ir atjunkite jį nuo elektros tinklo.

Kai prietaisą reikės išvalyti, VALYMO piktograma ekrane įsijungs vieną kartą pytelėdama. Prietaisą išvalę ir padėję į tinkamą padėtį atstatykite valymo įspėjimą – tai darykite paspausdami ir palaikydami įjungimo (išjungimo) mygtuką nuspausdami 2 sekundes. Įspėjimas įsijungs kiekvieną kartą įjungus prietaisą ir kartą per tris dienas, kad primintų naudotojui pakeisti bakelyje esantį vandenį, kaip nurodyta Europos normoje.

Niekada neikiškite gaminio po bėgančiu vandeniu iš čiaupo, nes vanduo gali patekti į oro išleidimo angą.

Svarbu reguliariai valyti vandens bakelį, išgarinimo sritį ir oro įleidimo groteles po prietaisu. Prietaisui valyti niekada nenaudokite ploviklių ar šveitimo produktų.

Niekada neparardinkite buitinio prietaiso, kištuko ar maitinimo laido į vandenį ar kitą skystį. Rekomenduojame naudoti šaltą virintą vandenį arba distiliuotą vandenį.

- **Bakelio valymas:**

1. Bakelį valykite muiluotu vandeniu ir nusauskite švelnia sausa šluoste.

2. Prieš padėdami saugoti ilgam laikui, būtinai išpilkite vandenį iš prietaiso ir jį nusauskite.

SVARBU: laikydamiesi ant prietaiso pateiktų nurodymų išpilkite gaminyje esantį vandenį (ištuštinkite dešinėje pusėje). Niekada nepilkite vandens į pjezo bakelį. Nepilkite vandens į pjezo oro išleidimo angą.

- **Išgarinimo skyriaus (aplank pjezo diską 13), kaitinimo elemento ir pjezo disko valymas.**

Vandens bakelį reguliariai skalaukite (kas 3 dienas) šviežiu vandeniu ir nusauskite švelnia sausa šluoste.

SVARBU: pasirūpinkite, kad į ventilatoriaus oro išleidimo angą nepatektų vandens (16). Reguliariai valydami pjezo diską ir kaitinimo elementą išvengsite nuosėdų susikaupimo. Nenaudokite kietų ar abrazyvinių priemonių – prietaisui naudokite tik švelnias medžiagas.

Jeigu susidarė nuosėdų, žr. skyrių KALKIŲ VALYMO IR KALKIŲ ŠALINIMO KASETĖ.

ĮSPĖJIMAS: vos atsiradus nuosėdų rekomenduojame nuvalyti visą kaitinimo elementą ir pjezo diską, kad prietaisas ir toliau tinkamai veiktų.

KAD IŠVENGTUMĖTE GAMINIO SUGADINIMO, TINKAMAI LAIKYKITĖS VALYMO INSTRUKCIJŲ, YPAČ NELEISKITE VANDENS Į VENTILIATORIAUS ORO IŠLEIDIMO ANGĄ. (4)

SVARBU: niekada nenaudokite abrazyvinių valiklių, nes jie gali sugadinti prietaiso išvaizdą. Vietoje to prietaisą valykite šiek tiek drėgna šluoste.

Jeigu turite klausimų, žr. prie šio gaminio pridėdamą ROWENTA tarptautinės garantijos kortelę, kurioje rasite klientų aptarnavimo skyriaus kontaktinę informaciją.

KALKIŲ VALYMO IR KALKIŲ ŠALINIMO KASETĖ

NAUDOJIMO INSTRUKCIJA:

1. Išjunkite prietaisą ir nuimkite dangtį.

2. Pripildykite vandens bakelį ir pjezo zoną 1 centimetras acto ir palaukite 1 valandą, kad jis suveiktų.

(**IMPORTANT:** pasirūpinkite, kad į ventilatoriaus oro išleidimo angą nepatektų vandens).

3. Išpilkite vandenį ir pašalinkite nuosėdas šiek tiek drėgna šluoste.

4. Išskalaukite vandens bakelį ir pjezo zoną vandeniu iš čiaupo.

(**IMPORTANT:** pasirūpinkite, kad į ventilatoriaus oro išleidimo angą nepatektų vandens).

5. Jūsų prietaisas vėl paruoštas naudoti.

ĮSPĖJIMAS: Prieš naudodami gaminį būtinai tinkamai išplaukite vandens bakelį ir pjezo zoną.

Jeigu išvengtumėte nuosėdų nuo vandens bakelio apnašų susidarymo, naudokite NUOSĖDŲ ŠALINIMO KASETĖ.

Su nuosėdų šalinimo kasete tiekiami šie „Aqua Boost“ modeliai:

- HD4040
- HD4045

Nuosėdų šalinimo kasetė taip pat parduodama kaip priedas (XD6400F0), ją galima naudoti su visais HU40XX ir HD40XX modeliais.

NAUDOJIMO INSTRUKCIJA



Pastebėję nemalonų kvapą arba baltų dulkių, pakeiskite nuosėdų šalinimo kasetę. Norėdami greitai paleisti gaminį iš naujo, prieš naudodami kasetę pamerkite ją į vandenį. Kilus klausimų žr. su produktu tiekiamą TEFAL tarptautinės garantijos kortelę, kurioje rasite klientų aptarnavimo tarnybos kontaktinę informaciją.

SANDĖLIAVIMAS

Nenaudojamą prietaisą reikia laikyti sausoje vietoje, Prieš padėdami saugoti ištuštinkite bakelį ir prietaisą nuvalykite bei nusausinkite.

KILUS PROBLEMŲ

Niekada neardykite buitinio prietaiso patys. Netinkamai sutaisytas prietaisas gali kelti pavojų naudotojui. Prieš susisiekdami su patvirtintu mūsų tinklo aptarnavimo centru įsitinkite, kad prietaisas yra įprastoje darbinėje padėtyje ir oro įleidimo bei išleidimo grotelės nėra užblokuotos.

Problema	Galima priežastis	Ką daryti
Įjungtas prietaisas neveikia.	Pasiektas tikslinis drėgnumas.	Naudodami RANKINĮ REŽIMĄ padidinkite tikslinį drėgnumą arba pasirinkite NEPERTRAUKIAMĄ REŽIMĄ.
	Vandens lygio indikatorius mirksi.	Pripildykite vandens bakelį.
	Netinkamai uždėtas dangtis.	Patikrinkite dangčio padėtį.
	Prietaisas pastatytas ne ant plokščio paviršiaus.	Patikrinkite prietaiso padėtį (pasvirimą).
	Reikalingas vandens lygis dar nepasiekė išgarinimo skyriaus.	Pripildę bakelį palaukite 2–3 minutes.
Kambario RH % yra didesnis kaip 90 %.	Palaukite, kol kambario RH % nukris žemiau 80 %.	

Drėkinimas yra per silpnas.	Kambaryje natūraliai arba dirbtiniu būdu keičiamas oras ir tai trukdo HR % didinimui.	Patikrinkite, ar durys ir langai yra uždaryti.
	Oro įleidimo grotelės ir purkštukas gali būti užblokuoti.	Patikrinkite, ar kambaryje neveikia oro kondicionierius.
	Vandens bakelyje arba ant pjezo dalies yra per daug nuosėdų.	Nuo grotelių ir purkštuko pašalinkite bet kokias kliūti.
	Pasirinktas drėgnumo rodiklis yra per žemas.	Vandens bakelį išvalykite vadovaudamiesi techninės priežiūros instrukcijomis. Naudodami RANKINĮ REŽIMĄ padidinkite išgarinimo lygį. Naudodami RANKINĮ REŽIMĄ padidinkite drėgnumo nuostatą.
Aplinkos drėgnumas yra per didelis.	Prietaisas veikia NEPERTRAUKIAMU REŽIMU.	Pakeiskite režimą.
	Tikslinis drėgnumas yra per didelis.	Pasirinkite mažesnį RH % tikslą.
Kambaryje yra kondensacijos.	Per žema kambario temperatūra.	Sušildykite kambarį arba sumažinkite tikslinį drėgnumą.
Prietaisas kelia per daug triukšmo.	Prietaisas yra nestabilus.	Padėkite prietaisą ant plokščio ir stabilaus paviršiaus.
	Vandens bakelis gali kelti triukšmą dėl per mažo vandens lygio.	Pripildykite vandens bakelį.
Dulksna netikėtai nebeperškiama.	Pasibaigė laikmačiu numatytas laikas.	Įjunkite prietaisą.
	Vandens lygio indikatorius mirksi. Pasiektas tikslinis drėgnumo lygis.	Pripildykite vandens bakelį.
Šiltos dulksnos funkcija nesukuria šiltos drėgmės.	Gaminys šyla.	Palaukite keletą minučių, kol jis išils.
	Dulksna yra per smulki, kad pajustumėte šilumą. Kambario temperatūra yra per žema, gali būti, kad dulksna per greitai atvėsta.	Padidinkite dulksnos lygį. Padidinkite dulksnos lygį ir sušildykite kambarį.
Prietaisas neveikia ir ekranas yra išjungtas.	Prietaisui netiekiamas maitinimas.	Prijunkite kištuką prie elektros lizdo.
Dulksna pasižymi neįprastu kvapu.	Prietaisą naudojate pirmą kartą.	Kvapą pranyks panaudojus prietaisą kelias minutes.
	Naudojamas nešvarus vanduo arba vanduo per ilgai užsibuvo vandens bakelyje.	Išvalykite vandens bakelį vadovaudamiesi techninės priežiūros instrukcijomis.
Dulksna kyla iš sričių aplink purkštuką.	Tarp purkštuko, dangčio ir vandens bakelio yra skylių.	Iš naujo uždėkite dangtį ir patikrinkite, ar purkštukas gerai prijungtas prie dangčio.
Dulksna nepurškiama.	Prietaiso ekrano rodoma E1 klaida.	Tinkamai uždarykite dangtį, prietaisas ims veikti.
	Prietaiso vandens bakelyje yra per mažai vandens arba jį ką tik pripildėte.	Patikrinkite, ar ekrane nerodomas indikatorius NĖRA VANDENS. Pripildykite savo prietaiso vandens bakelį. Pripildę vandens bakelį palaukite 2–3 minutes, kol prietaisas ims purkšti dulksną.

SVARBIAUSIA – APSAUGOTI APLINKĄ!

- ❌ Prietaise yra vertingų medžiagų, kurias galima perdirbti. Pristatykite jį į buitinių atliekų surinkimo vietą.
- ❌ Jei prietaise naudojamos baterijos: padėkite mums rūpintis aplinka ir neišmeskite panaudotų baterijų.
- ❌ Nuneškite jas į specialų baterijų surinkimo punktą. Neišmeskite jų su buitinėmis atliekomis.

Šią instrukciją taip pat rasite mūsų interneto svetainėje www.tefal.com

Šį naudotojo vadovą galima atsisiųsti internetu.