

Tefal

MAXIGRILL VISIO



F

NL

D

GB

I

E

P

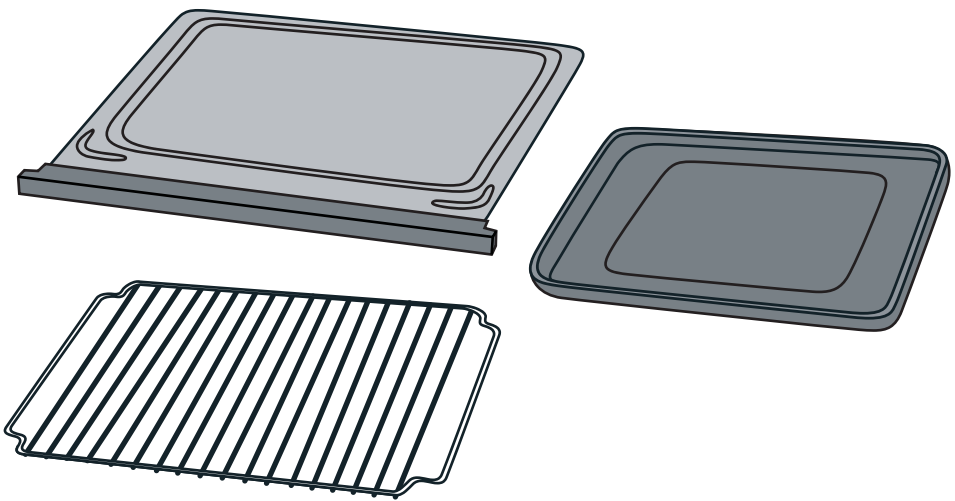
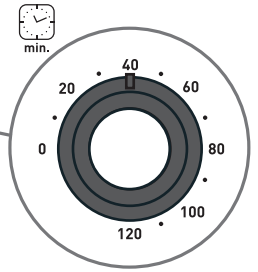
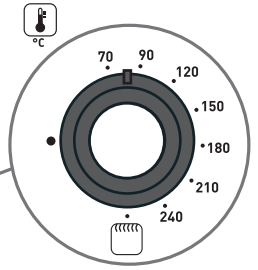
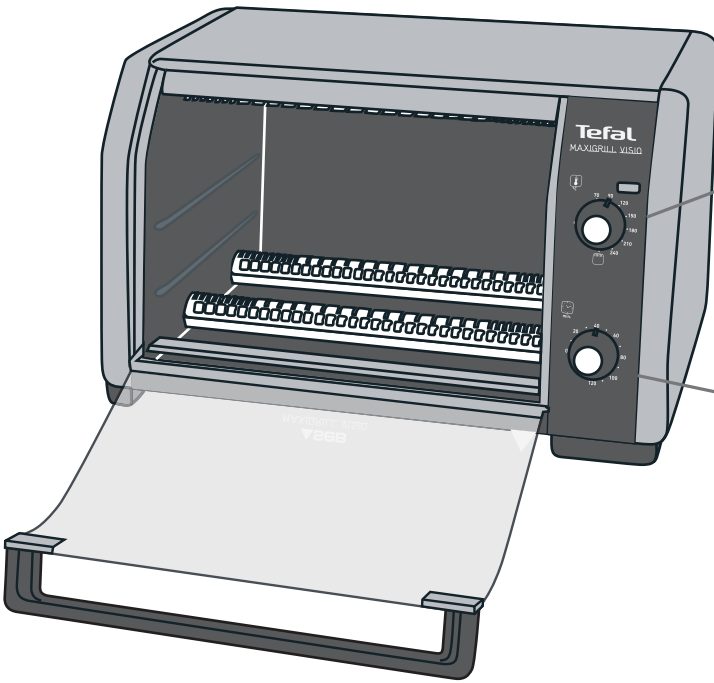

1.

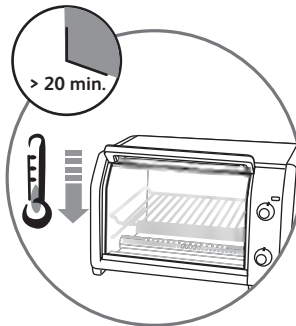
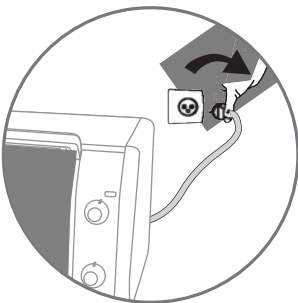
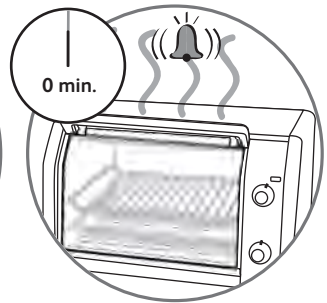
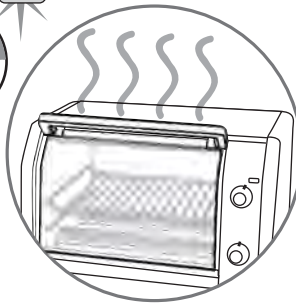
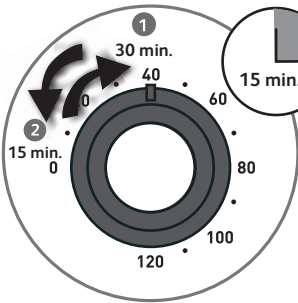
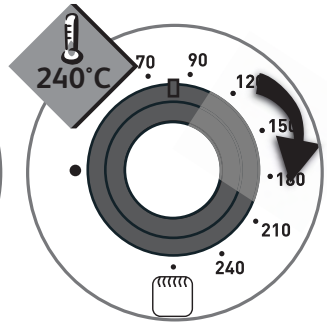
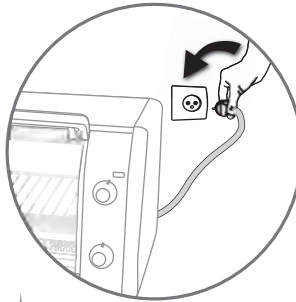
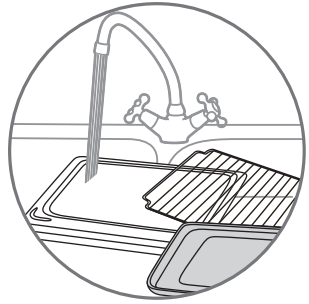
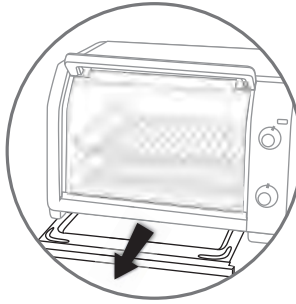
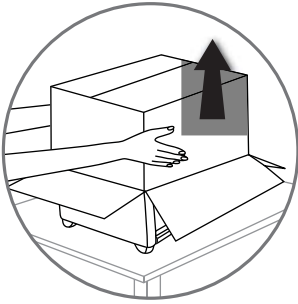
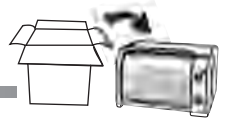

2.

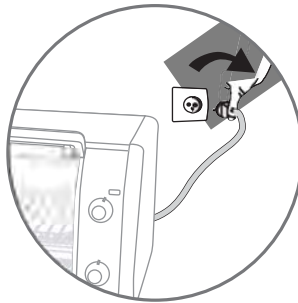
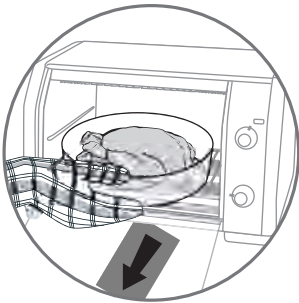
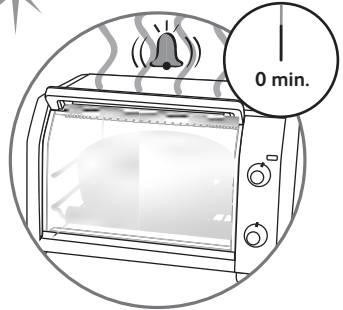
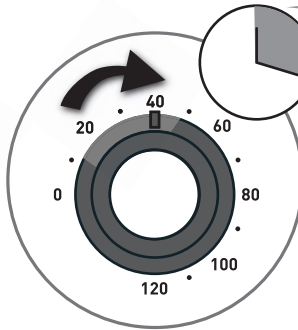
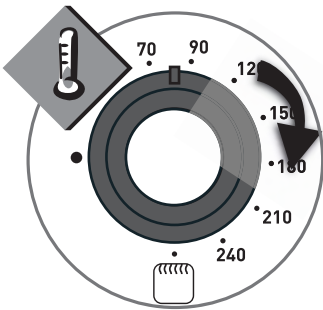
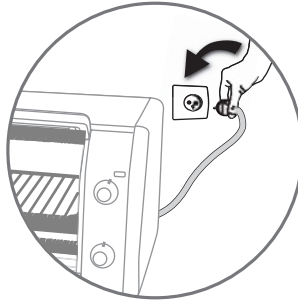
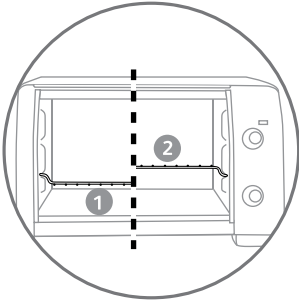





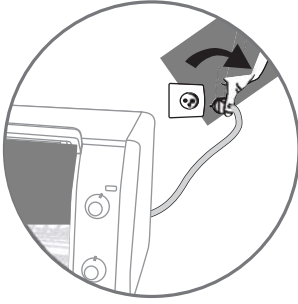
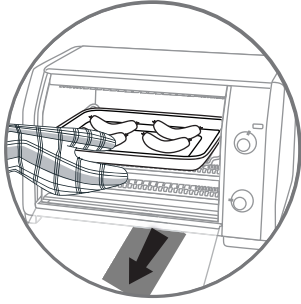
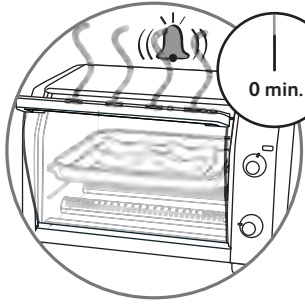
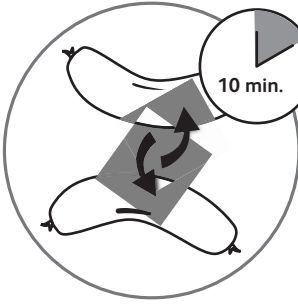
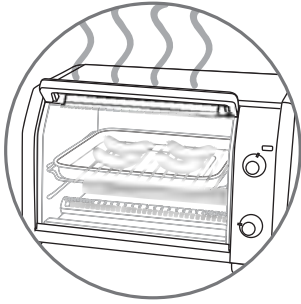
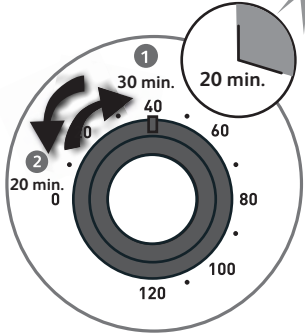
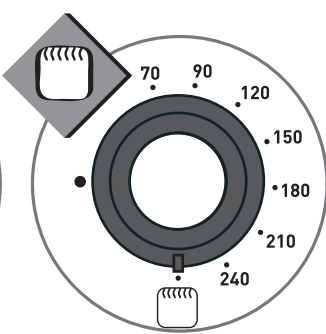
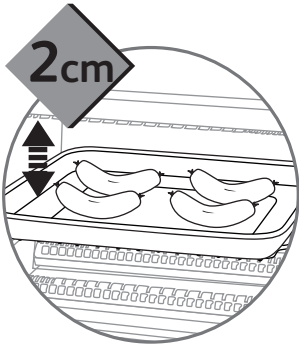
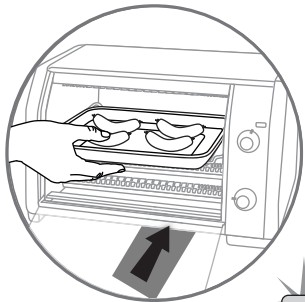
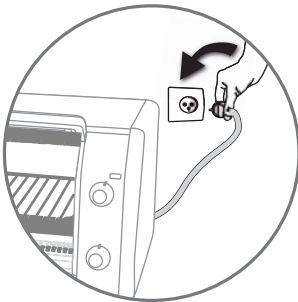
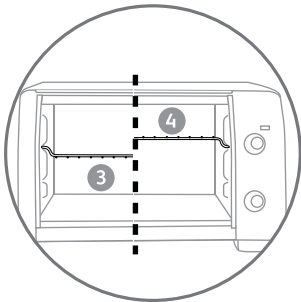

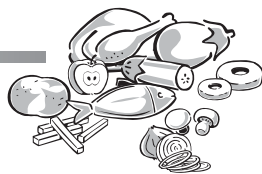

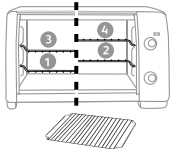



Avant toute cuisson, faites préchauffer votre four au moins 5 minutes • Der Ofen muss vor jeder Benutzung mindestens 5 Minuten vorgeheizt werden • Laat voor ieder gebruik uw oven minstens 5 minuten voorverwarmen • **Avant toute cuisson, faites préchauffer votre four au moins 5 minutes** • Avant toute cuisson, faites préchauffer votre four au moins 5 minutes • **Avant toute cuisson, faites préchauffer votre four au moins 5 minutes** • Avant toute cuisson, faites préchauffer votre four au moins 5 minutes

3.





			 °C	 min.
 Pizza Pizza Pizza Ø 29cm	3	-	220°C	10-25 min.
 Poisson Vis Fisch	3	Préchauffé four 10 min. avant cuisson Voorverwarmen: 10 min voor het bakken Vorheizung: 10 Minuten vor dem Kochen	230°C	25-35 min.
 Poulet Kip Huhn 1,6kg	1		230°C	70-80 min.
 Rôti de boeuf Runderbraadstuk Rumsteack 1kg	2		230°C	30-50 min.
 Rôti d'agneau Lamsbout Lammkeule 1,5kg	2		230°C	60-70 min.
 Tarte aux pommes Appeltaart Apfelkuchen	1		200°C	25-30 min.
 Gâteaux Koekjes Kuchen	1		150°C	25-35 min.
 12 Saucisses 12 Worstjes 12 Würstchen	4		-	

5.

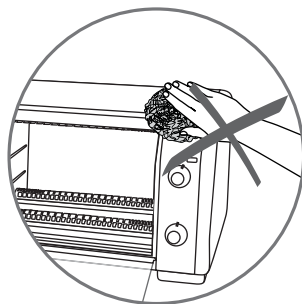
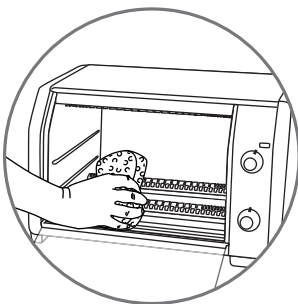
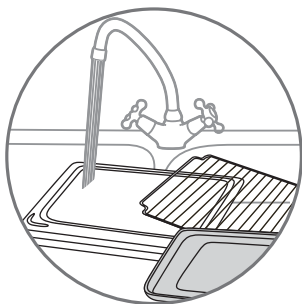
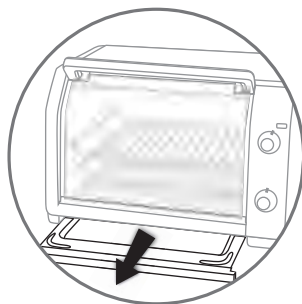
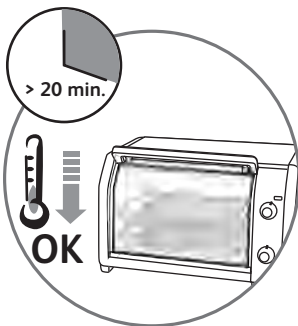
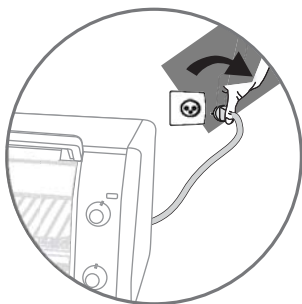
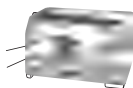

6.

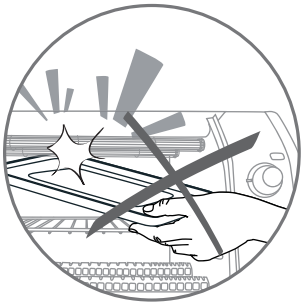
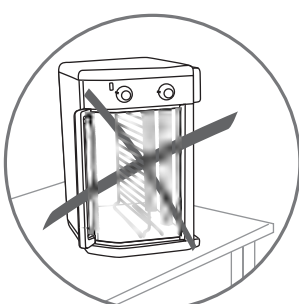
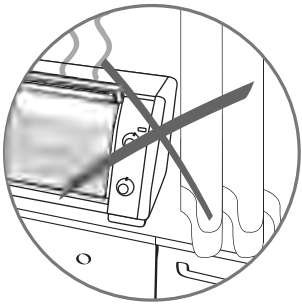
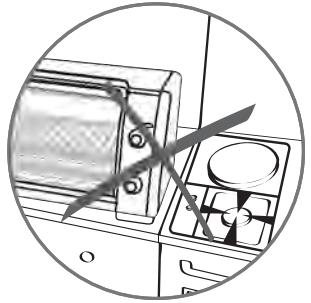
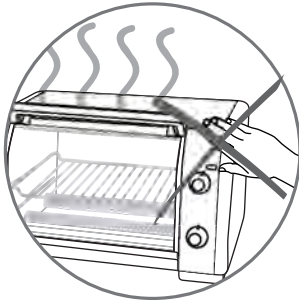
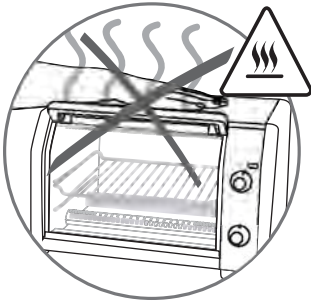
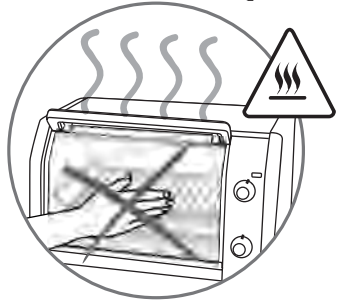
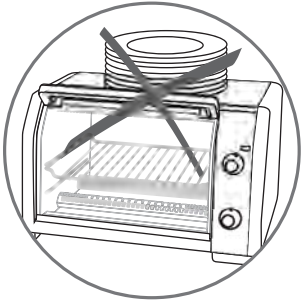

CONSIGNES DE SÉCURITÉ

PRÉCAUTIONS IMPORTANTES :

Prenez le temps de lire toutes les instructions et reportez vous au "guide de l'utilisateur".

- Cet appareil n'est pas destiné à être mis en fonctionnement au moyen d'une minuterie extérieure ou par un système de commande à distance séparé.
- ⚠ **Pour votre sécurité, cet appareil est conforme aux normes et réglementations applicables (Directives Basse Tension, compatibilité Electromagnétique, matériaux en contact des aliments, environnement...).**
- ⚠ **Cet appareil n'est pas prévu pour être utilisé par des personnes (y compris les enfants) dont les capacités physiques, sensorielles ou mentales sont réduites, ou des personnes dénuées d'expérience ou de connaissance, sauf si elles ont pu bénéficier, par l'intermédiaire d'une personne responsable de leur sécurité, d'une surveillance ou d'instructions préalables concernant l'utilisation de l'appareil.**
- ⚠ **Il convient de surveiller les enfants pour s'assurer qu'ils ne jouent pas avec l'appareil.**
 - Ne déplacez pas l'appareil pendant son utilisation.
 - Cet appareil n'est pas prévu pour être encastré. Placez votre four sur un plan de travail stable ou sur un meuble de cuisine qui supporte une température d'au moins 90°C. Laissez une libre circulation de l'air tout autour de votre appareil.
 - Prévoyez une distance de 2 cm au minimum entre les aliments et la résistance supérieure
 - Il est normal qu'un léger dégagement de fumée ou odeurs de neuf se dégagent lorsque vous utilisez votre appareil pour la première fois, ce phénomène tout à fait normal disparaît rapidement.
 - Nous vous conseillons de faire fonctionner la première fois votre four à vide (**sans grille**), pendant 15 minutes environ.
 - Vérifiez que la tension du réseau correspond bien à celle indiquée sur l'appareil (**courant alternatif seulement**).
 - N'utilisez pas l'appareil si :
 - celui-ci a un cordon défectueux ou endommagé,
 - l'appareil est tombé et présente des détériorations visibles ou des anomalies de fonctionnement.
- Dans chacun de ces cas, l'appareil doit être envoyé au centre de service après-vente agréé le plus proche afin d'éviter tout danger.
 - Assurez-vous que l'installation électrique est suffisante pour alimenter un appareil de cette puissance.
 - Branchez toujours l'appareil sur une prise reliée à la terre.
 - Ne laissez pas le cordon pendre ou toucher les parties chaudes du four.
 - Ne débranchez pas l'appareil en tirant sur le cordon.
 - N'utilisez qu'une rallonge en bon état, avec une prise reliée à la terre, et avec un fil conducteur de section au moins égale au fil fourni avec le produit.
 - Débranchez l'appareil lorsqu'il ne sert pas et avant de le nettoyer.
 - Afin d'éviter les chocs électriques, ne plongez pas le fil électrique, la prise de courant ou l'appareil dans l'eau ou un autre liquide.
 - Ne placez pas l'appareil à proximité d'une source de chaleur ou à proximité d'éléments électriques. Ne le mettez pas sur d'autres appareils.
- ⚠ **Cet appareil électrique fonctionne avec des températures élevées qui pourraient occasionner des brûlures. Ne touchez pas les parties métalliques ni la vitre.**
- ⚠ **La température de la porte et de la surface extérieure peut-être élevée lorsque l'appareil fonctionne.**
- ⚠ **Utilisez les poignées et boutons. Utilisez des gants, si nécessaire.**
 - Manipulez avec précaution la porte de votre four : tout choc brutal ou contraintes thermiques excessives peuvent générer

la casse de la vitre. Celle-ci est en verre trempé afin d'éviter tout risque de projection et, donc tout danger pour l'utilisateur.

- S'il arrivait que certaines parties du produit s'enflamment, ne tentez jamais de les éteindre avec de l'eau. Éteuffez les flammes avec un linge humide. Débranchez l'appareil et n'ouvrez pas la porte.
- Ne rangez pas de produits inflammables à proximité ou sous le meuble où est placé l'appareil.
- Ne faites pas fonctionner l'appareil sous un meuble mural, une étagère, ou à proximité de matériaux inflammables tels que stores, rideaux, tentures...
- N'utilisez pas l'appareil comme source de chaleur.
- Ne placez jamais de papier, carton ou plastique dans l'appareil et ne posez rien dessus (**ustensiles, grille, objets...**).
- Ne mettez pas de feuille d'aluminium sous l'appareil pour protéger le plan de travail, ni entre les éléments chauffants, ni en contact avec les parois intérieures ou les résistances, vous risqueriez d'endommager gravement le fonctionnement du four ou **dégrader le plan de travail**.
- N'introduisez rien dans les ouïes de ventilation, ne les obstruez pas.
- N'utilisez ni produit d'entretien agressif (**notamment les décapants à base de soude**), ni éponge grattoir, ni tampon abrasif. N'utilisez pas de produit d'entretien spécifique pour métaux.
- Pour votre sécurité, ne démontez jamais l'appareil par vous-même ; faites appel à un Centre Service Agréé.
- Cet appareil a été conçu pour un usage domestique uniquement, toute utilisation professionnelle, non appropriée ou non conforme au mode d'emploi n'engage ni la responsabilité, ni la garantie du fabricant.
- ⚠ **Utilisation de la minuterie : Pour les temps inférieurs à 30 minutes, tournez le bouton jusqu'à 30 minutes et revenez en arrière sur le temps désiré.**

GARDEZ PRÉCIEUSEMENT CES CONSIGNES



Participons à la protection de l'environnement !

- ① Votre appareil contient de nombreux matériaux valorisables ou recyclables.
- Confiez celui-ci dans un point de collecte pour que son traitement soit effectué.

VEILIGHEIDSIINSTRUCTIES

BELANGRIJKE VOORZORGSMAATREGELEN:

Neem de tijd voor het doorlezen van alle instructies en raadpleeg de “gebruikershandleiding”.

- Dit apparaat is niet geschikt om gebruikt te worden in combinatie met een tijdschakelaar of afstandsbediening.
- ⚠ **Voor uw veiligheid voldoet dit apparaat aan de toepasselijke normen en regelgevingen (Richtlijnen Laagspanning, Elektromagnetische Compatibiliteit, Materialen in contact met voedingswaren, Milieu...)**
- ⚠ **Dit apparaat is niet bedoeld om zonder hulp of toezicht gebruikt te worden door kinderen of andere personen, indien hun fysieke, zintuiglijke of mentale vermogen hen niet in staat stellen dit apparaat op een veilige wijze te gebruiken, tenzij zij van tevoren instructies hebben ontvangen betreffende het gebruik van het apparaat door een verantwoordelijk persoon.**
- ⚠ **Er moet toezicht zijn op jonge kinderen zodat zij niet met het apparaat kunnen spelen.**
 - Verplaats het apparaat niet als het aanstaat.
 - Dit apparaat is niet geschikt voor inbouw.
 - Plaats uw oven op een stabiel werkblad of op een keukenmeubel dat bestand is tegen een temperatuur van minstens 90°C. Zorg dat de lucht rond het apparaat vrij kan circuleren.
 - Het ronde reservoir uitsluitend met water vullen. Doe alleen water in het hiervoor bedoelde ronde reservoir.
 - Zorg voor een afstand van minstens 2 cm tussen het voedsel en het bovenste verwarmingselement.
 - Het is normaal dat bij het eerste gebruik van uw apparaat rook vrijkomt, dit is een volkomen normaal verschijnsel dat snel verdwijnen zal.
 - Wij raden u aan de oven de eerste keer leeg te gebruiken (**zonder rooster**), gedurende ca. 15 minuten.
 - Controleer of de netspanning overeenkomt met die op het apparaat vermeld staat (**uitsluitend wisselstroom**).
 - Gebruik het apparaat niet indien:
 - het snoer hiervan defect of beschadigd is,
 - het apparaat gevallen is, zichtbaar beschadigd is of niet goed meer functioneert.
- In al deze gevallen moet het apparaat naar de dichtstbijzijnde servicedienst gestuurd worden om ieder gevaar uit te sluiten.
 - Controleer of de elektrische installatie voldoende vermogen heeft voor de voeding van een apparaat met dit vermogen.
 - Steek de stekker altijd in een geaard stopcontact.
 - Laat het snoer niet hangen en raak de hete delen van de oven niet aan.
 - Trek niet aan het snoer om de stekker uit het stopcontact te trekken.
 - Gebruik alleen in goede staat verkerende verlengsnoeren met een geaarde stekker en een snoer waarvan de doorsnede minstens gelijk is aan die van het apparaat.
 - Haal de stekker uit het stopcontact wanneer het apparaat niet gebruikt wordt en voordat het apparaat wordt gereinigd.
 - Dompel het snoer, de stekker of het apparaat niet in het water of een andere vloeistof om elektrische schokken te voorkomen.
 - Zet het apparaat niet in de buurt van een warmtebron of in de buurt van brandbare materialen. Plaats het niet op andere apparaten.
 - Dit elektrische apparaat werkt met hoge temperaturen die brandwonden kunnen veroorzaken. Ondanks de hoge thermische bescherming dient u de metalen onderdelen en het venster niet aan te raken.
- ⚠ **Wees voorzichtig met de deur van uw oven: door een harde schok of thermische overbelasting kan het venster breken. Dit is van gehard glas om wegschieten te voorkomen, wat gevaarlijk voor de gebruiker zou kunnen zijn.**

- ⚠ **Wanneer het apparaat werkt, kan de temperatuur van de deur en van de buitenkant van de oven hoog oplopen. Gebruik de handgrepen en de knoppen. Gebruik, indien nodig, ovenwanten.**
- ⚠ **Raak de verwarmingselementen niet aan wanneer deze heet zijn.**
 - Probeer bij brand nooit de vlammen te blussen met water. Doof de vlammen met een vochtige doek. Haal de stekker uit het apparaat en houd de deur gesloten.
 - Bewaar geen ontvlambare producten in de buurt of onder het meubel waarop het apparaat geplaatst is.
 - Gebruik het apparaat niet onder een muurkastje, een keukenrek of in de buurt van ontvlambare materialen, zoals zonneschermen, gordijnen, wandbekleding...
 - Gebruik dit apparaat niet als hittebron.
 - Nooit papier, karton of plastic in het apparaat plaatsen en er niets op plaatsen (**keukengerei, roosters, voorwerpen...**).
 - Geen aluminiumfolie onder het apparaat leggen om het werkblad te beschermen, niet tussen de verwarmingselementen en niet tegen de binnenwanden of de verwarmingselementen, de werking van de oven zou zo ernstig in gevaar gebracht kunnen worden en **het werkblad zou beschadigd kunnen raken**.
 - Niets in de ventilatiegaten stoppen en ze niet afdichten.
 - Gebruik geen agressief reinigingsmiddel (**met name schuurmiddelen op basis van soda**), afkrabbers of schuursponsjes. Gebruik geen reinigingsmiddelen voor metaal.
 - Voor uw eigen veiligheid dient u het apparaat nooit zelf te demonteren; roep hiervoor de hulp van een erkende servicedienst in.
 - Dit apparaat is uitsluitend bestemd voor huishoudelijk gebruik, in geval van bedrijfsmatig gebruik of een gebruik waarvoor het apparaat niet geschikt is, of dat niet overeenkomt met de gebruiksaanwijzing, kan de aansprakelijkheid van de fabrikant niet in het geding zijn en is de garantie niet geldig.
- ⚠ **Gebruik van de timer: Voor baktijden onder de 30 minuten dient u de knop op 30 minuten te draaien en vervolgens terug te draaien tot de gewenste baktijd.**

BEWAAR DEZE INSTRUCTIES ZORGVULDIG



Wees vriendelijk voor het milieu !

- ① Uw apparaat bevat materialen die geschikt zijn voor hergebruik.
- Lever het in bij een milieuvriendelijk verzamelpunt of bij onze technische dienst.

SICHERHEITSHINWEISE

WICHTIGE VORKEHRUNGEN

Bitte nehmen Sie sich die Zeit, alle Anweisungen genau durchzulesen und beziehen Sie sich auf das Benutzerhandbuch.

- Dieses Gerät darf nicht über eine Schaltuhr oder eine externe Fernbedienung betrieben werden.
- ⚠ **Um Ihre Sicherheit zu gewährleisten, entspricht dieses Gerät den jeweils anwendbaren Normen und Bestimmungen (Niederspannung, Elektromagnetische Verträglichkeit, Materialien in Kontakt mit Lebensmitteln, Umweltverträglichkeit...)**
- ⚠ **Dieses Gerät darf nicht von Personen (inbegriffen Kindern) mit eingeschränkten körperlichen, sensorischen oder geistigen Fähigkeiten benutzt werden. Das Gleiche gilt für Personen, die keine Erfahrung mit dem Gerät besitzen oder sich mit ihm nicht auskennen, außer wenn sie von einer für ihre Sicherheit verantwortlichen Person beaufsichtigt werden oder von dieser mit dem Gebrauch des Gerät vertraut gemacht wurden.**
- ⚠ **Kinder müssen beaufsichtigt werden, damit sie nicht mit dem Gerät spielen.**
 - Das Gerät darf während des Betriebs nicht verstellt werden.
 - Dieses Gerät darf nicht eingebaut werden.
 - Stellen Sie Ihren Ofen auf eine stabile Arbeitsfläche oder auf ein Küchenelement, das für Temperaturen von mindestens 90°C geeignet ist. Die Luft muss um das Gerät herum zirkulieren können.
 - Zwischen den Lebensmitteln und der oberen Heizspirale muss ein Abstand von etwa 2 cm gewahrt werden.
 - Es kann zu leichter Rauchentwicklung oder zu Geruch nach neuem Gerät kommen. Dieses Phänomen ist ganz normal und legt sich schnell von selbst.
 - Der Ofen sollte bei der ersten Benutzung leer (ohne Rost) bei 15 Minuten lang in Betrieb gesetzt werden.
 - Versichern Sie sich, dass die Netzspannung der auf dem Gerät angegebenen Spannung entspricht (**nur Wechselspannung**).
 - Das Gerät darf nicht benutzt werden, wenn:
 - das Kabel schadhaft oder beschädigt ist,
 - das Gerät heruntergefallen ist und dabei sichtbare Schäden davongetragen hat oder Funktionsstörungen auftreten.
 - In diesen Fällen muss das Gerät zur Sicherheit der Benutzer bei einem anerkannten Kundendienstzentrum überprüft werden.
 - Versichern Sie sich, dass Ihre elektrische Installation für die Stromversorgung eines Gerätes dieser Leistungstärke geeignet ist.
 - Das Gerät darf nur an geerdete Steckdosen angeschlossen werden.
 - Lassen Sie das Kabel nicht herunterhängen oder mit den heißen Teilen des Ofens in Berührung geraten. Ziehen Sie nicht am Stromkabel, um das Gerät auszustecken. Stromkabel nicht über scharfe Kanten ziehen oder legen.
 - Verwenden Sie nur Verlängerungskabel in gutem Zustand, die über einen geerdeten Stecker verfügen. Ihr Durchmesser muss mindestens ebenso groß sein wie der des Geräte Kabels und es muss so verlegt werden das niemand darüber stolpern kann
 - Das Gerät muss zur Reinigung und bei Nichtgebrauch ausgesteckt werden.
 - Zur Vermeidung von Stromschlägen dürfen das Kabel, der Netzstecker und das Gerät nie in Wasser oder andere Flüssigkeiten getaucht werden.
 - Das Gerät darf nicht in der Nähe von Wärmequellen und elektrischen Herdplatten aufgestellt werden. Stellen Sie ihn nicht auf andere Geräte.
- ⚠ **Dieses Elektrogerät erreicht beim Betrieb hohe Temperaturen, die eventuell Verbrennungen hervorrufen könnten. Berühren Sie deshalb trotz der guten Isolierung weder die Metallteile noch die Scheibe des Geräts.**
- ⚠ **Die Tür und das Gehäuse des Geräts können beim Betrieb sehr heiß werden.**
- ⚠ **Fassen Sie das Gerät an seinen Griffen und Knöpfen an und benutzen Sie gegebenenfalls Topfhandschuhe.**
 - Gehen Sie vorsichtig mit der Tür Ihres Ofens um: brutale Stöße und exzessive Temperaturunterschiede können das Zerbrechen der Scheibe zur Folge haben. Diese besteht aus Sicherheitsglas,

das nicht zerspringt und deshalb keine Gefahr für den Benutzer darstellt.

- Falls Teile des Geräts Feuer fangen, versuchen Sie auf keinen Fall, diese mit Wasser zu löschen, ziehen Sie den Stecker und erstickten Sie die Flammen mit einem nassen Tuch und machen Sie die Ofentüre nicht auf.
- Bewahren Sie keine brennbaren Produkte in der Nähe des Geräts oder unter dem Möbelstück, auf dem das Gerät steht, auf.
- Das Gerät darf nicht unter Wandschränken und Regalen oder in der Nähe von brennbaren Materialien wie Stores, Vorhängen, Wandbehängen etc. in Betrieb genommen werden.
- Das Gerät darf nicht als Wärmequelle eingesetzt werden. Lassen Sie das Gerät nie unbeaufsichtigt in Betrieb.
- Geben Sie kein Papier, Karton oder Plastik in das Gerät und stellen Sie nichts auf dem Gerät ab (**Utensilien, Roste, Objekte...**).
- Legen Sie kein Aluminiumpapier unter das Gerät, um die Arbeitsfläche zu schützen. Legen Sie kein Aluminiumpapier zwischen die Heizelemente und lassen Sie es nicht in Kontakt mit den Innenwänden oder Heizspiralen geraten. Dies würde die Funktionstüchtigkeit des Ofens schwer beeinträchtigen oder **die Arbeitsfläche beschädigen**.
- Die Belüftungsschlitze dürfen nicht verstopft oder verstellt werden.
- Benutzen Sie weder aggressive Putzmittel (**besonders keine natronhaltigen Offenreinigungsmittel**) noch Scheuerschwämme oder Scheuerpads. Benutzen Sie keine Spezialreinigungsmittel für Metall.
- Nehmen Sie zu Ihrer eigenen Sicherheit das Gerät nie selbst auseinander; dies darf nur in einem anerkannten Kundendienstzentrum vorgenommen werden.
- Dieses Gerät ist ausschließlich für den Hausgebrauch bestimmt. Sein Einsatz zu professionellen Zwecken, nicht bestimmungsgemäßen oder von der Bedienungsanleitung abweichenden Verwendung hat das Erlöschen der Haftung und der Herstellergarantie zur Folge.
- Verwenden Sie nur original Zubehör.
- ⚠ **Einsatz des Timers: Für Zeiten unter 30 Minuten muss der Knopf zunächst auf 30 Minuten und dann auf die gewünschte Zeit zurückgedreht werden.**

BEWAHREN SIE DIESE ANWEISUNGEN GUT AUF



Denken Sie an den Schutz der Umwelt!

- ① Ihr Gerät enthält wertvolle Rohstoffe, die wieder verwertet werden können.
- ➔ Geben Sie Ihr Gerät deshalb bitte bei einer Sammelstelle Ihrer Stadt oder Gemeinde ab.

SAFETY INSTRUCTIONS

IMPORTANT SAFEGUARDS

Take the time to read all instructions and refer to the «User Guide».

- This appliance is not intended to be operated using an external timer or separate remote control system.
- ⚠ **For your safety, this appliance conforms with applicable standards and regulations (Directives on low voltage, electromagnetic compatibility, materials in contact with foodstuffs, environment, etc.)**
- ⚠ **This appliance is not designed to be used by people (including children) with a physical, sensory or mental impairment, or people without knowledge or experience, unless they are supervised or given prior instructions concerning the use of the appliance by someone responsible for their safety.**
- ⚠ **Children must be supervised to ensure that they do not play with the appliance.**
 - Do not move or carry the appliance during use.
 - Your oven is not designed to be built-in.
 - Use on a flat, stable, heat resistant surface, away from any contact with water and never use underneath a built-in kitchen alcove.
 - Leave approximately 2 cm between the food and the grill element in grill function.
 - Run your oven for the first time (**EMPTY**) for 15 minutes, at maximum temperature, to eliminate the smell of newness. A small amount of smoke may be produced initially, this is perfectly normal and will soon disappear.
 - Check that the mains voltage is that shown on the appliance (**alternating current only**). This appliance must be earthed.
 - Do not use the appliance if:
 - it has a faulty cord,
 - the appliance has fallen, shows visible damage or does not function correctly.
 In this case, the appliance must be sent to the nearest approved after-sales service centre so as to avoid any danger.
 - Make sure that the electrical installation is sufficient for supplying an appliance of this wattage.
 - Always use an earthed plug to connect the appliance.
 - Do not let the cord hang down or touch hot parts of the oven. Do not disconnect the appliance by pulling on the cord.
 - Only use an extension lead that is in good condition, with an earthed plug and power cord at least equivalent to the cord supplied with the product.
 - Disconnect the appliance when not in use and before cleaning it.
 - So as to avoid electric shocks, do not immerse the electric cord, plug or appliance in water or any other liquid.
 - Do not place the appliance close to a heat source. Do not put it on the top of another appliance.
- ⚠ **This electrical appliance operates with high temperatures which could cause burns. Do not touch metal or glass parts.**
- ⚠ **The temperature of the door may be high when the appliance is in operation.**
- ⚠ **Use the handles and knobs. Use oven gloves when necessary.**
 - Handle the door of your oven with care: any hard shocks or excessive thermal constraints may cause the glass to break. The door is made of tempered glass to prevent any risk of glass being projected and consequently any danger for the user.
 - If any part of the product should catch fire, do not attempt to extinguish with water. Smother flames with a damp cloth. Disconnect the appliance and do not open the door.
 - Do not keep flammable products close to or under the unit where the appliance is placed.
 - Do not operate the appliance under a wall unit, shelf, or close to flammable materials such as blinds, curtains, drapes, etc...

- Do not use the appliance as a source of heat.
- Never put paper, cardboard or plastic in the appliance and do not place anything on top (**utensils, racks, objects, etc...**).
- Do not place dishes directly onto the bottom heating element.
- Do not place aluminium foil under the appliance or between the heating elements or on the side panels or on the bottom heating element. You risk damaging the oven functions seriously or **degrading the work surface**.
- Do not put anything into the air vents, or obstruct them.
- Do not use harsh cleaning products (**such as caustic soda cleaning compounds**), or scouring sponges, or abrasive pads.
- For your own safety, never dismantle the appliance yourself; as this will negate the guarantee; send to an approved service centre.
- This appliance is designed for domestic use only. Any commercial use, inappropriate use, or failure to comply with the instructions, the manufacturer accepts no responsibility and the guarantee will not apply.
- ⚠ **Timer : For times less than 30 minutes, turn the knob to 30 minutes and come back to the required time.**

SAVE THESE INSTRUCTIONS



Environment protection first !

- ① Your appliance contains valuable materials which can be recovered or recycled.
- ➔ Leave it at a local civic waste collection point.

If you have any problems or queries please call our Customer Relations Team:
 0845 602 1454 - UK (calls charged at local rate)
 (01) 4018448
 or consult our web site: www.tefal.co.uk

CONSIGLI DI SICUREZZA

PRECAUZIONI IMPORTANTI :

Leggete attentamente le istruzioni e consultate per ogni esigenza il "Manuale utente".

- Questo apparecchio non è destinato a essere messo in funzione per mezzo di un timer esterno o un sistema di comando a distanza separato.
- ⚠ **Per la vostra sicurezza, questo apparecchio è conforme alle norme e regolamentazioni applicabili (Direttive Bassa Tensione, compatibilità Elettromagnetica, materiali a contatto con alimenti, ambiente...).**
- ⚠ **Questo apparecchio non deve essere utilizzato da persone (compresi i bambini) le cui capacità fisiche, sensoriali o mentali sono ridotte, o da persone prive di esperienza o di conoscenza, tranne se hanno potuto beneficiare, tramite una persona responsabile della loro sicurezza, di una sorveglianza o di istruzioni preliminari relative all'uso dell'apparecchio.**
- ⚠ **Questo apparecchio non deve essere utilizzato da persone (compresi i bambini) le cui capacità fisiche, sensoriali o mentali sono ridotte, o da persone prive di esperienza o di conoscenza, tranne se hanno potuto beneficiare, tramite una persona responsabile della loro sicurezza, di una sorveglianza o di istruzioni preliminari relative all'uso dell'apparecchio.**
- **È opportuno sorvegliare i bambini per assicurarsi che non giochino con l'apparecchio.**
- Evitate di spostare l'apparecchio durante il suo utilizzo.
- Il presente apparecchio non è stato concepito per essere incassato.
- Sistemate il forno su un piano di lavoro stabile o su un mobile da cucina che resista ad una temperatura di almeno 90°C. Attorno all'apparecchio l'aria deve circolare liberamente.
- Lasciate una distanza di almeno 2 cm circa tra gli alimenti e la resistenza superiore.
- Al primo utilizzo potrebbe verificarsi una lieve fuoriuscita di fumo o odori di nuovo; tale fenomeno è assolutamente normale e scomparirà rapidamente.
- Vi consigliamo di far funzionare la prima volta il forno a vuoto (senza griglia), per circa 15 minuti.
- Verificate che l'alimentazione di rete corrisponda a quella indicata sull'apparecchio (**solo corrente alternata**).
- Non utilizzate un apparecchio che:
 - presenti un cavo difettoso o danneggiato;
 - sia caduto e presenti danni visibili o anomalie di funzionamento.
 In ciascuno dei casi elencati, l'apparecchio dovrà essere portato presso il centro assistenza autorizzato più vicino, al fine d'evitare eventuali pericoli.
- Verificate che l'impianto elettrico sia idoneo ad alimentare un apparecchio di questa potenza.
- Collegare sempre l'apparecchio ad una presa provvista di messa a terra.
- Assicuratevi che il cavo non penda lungo il forno o entri in contatto con le sue parti calde. Evitate di scollegare l'apparecchio tirando il cavo.
- Utilizzate esclusivamente prolunghe in buono stato con una presa provvista di messa a terra e con un cavo conduttore avente sezione almeno uguale al cavo fornito con il prodotto.
- Scollegate l'apparecchio dopo l'utilizzo o prima delle operazioni di pulizia.
- Onde evitare eventuali rischi di folgorazione, non immergete per nessun motivo il cavo elettrico, la presa di corrente o l'apparecchio stesso in acqua o altri liquidi.
- Non posizionate l'apparecchio in prossimità di fonti di calore o elementi elettrici. Non ponetelo su altri apparecchi.
- Manipolate con precauzione lo sportello del forno: qualsiasi urto brutale o eccessivo sbalzo termico può causare la rottura del vetro (vetro temprato per evitare schegge e, quindi, qualsiasi pericolo per l'utilizzatore).

- ⚠ **Il presente apparecchio elettrico funziona a temperature elevate suscettibili di causare eventuali bruciate. Evitate di toccare le parti metalliche e il vetro.**
- ⚠ **La temperatura dello sportello e della superficie esterna è elevata con l'apparecchio in funzione.**
- ⚠ **Utilizzate quindi le maniglie e gli appositi pomelli. Utilizzate dei guanti, ove necessario.**
- In caso di fiamme scaturite dagli alimenti, non tentate in nessun caso di spegnerle con acqua. Soffocate le fiamme con un panno umido. Scollegate l'apparecchio e non aprite lo sportello.
- Evitate di collocare prodotti infiammabili in prossimità o sotto il mobile che supporta l'apparecchio.
- Evitate di far funzionare l'apparecchio al di sotto di pensili, mensole o in prossimità di materiali infiammabili come tende, tendine, tappezzeria...
- Non utilizzate l'apparecchio come fonte di calore.
- Evitate accuratamente d'introdurre carta, cartone o plastica all'interno dell'apparecchio e non collocate nessun oggetto sopra a quest'ultimo (**utensili da cucina, griglie, oggetti vari...**).
- Non sistemate fogli di alluminio sotto l'apparecchio per proteggere il piano di lavoro, tra gli elementi riscaldanti, a contatto con le pareti interne o le resistenze: vi è infatti il rischio di danneggiare gravemente il forno o **rovinare il piano di lavoro**.
- Evitate d'introdurre qualsiasi oggetto all'interno dei fori di ventilazione, rischiando di ostruirli.
- Evitate l'utilizzo di prodotti di pulizia particolarmente aggressivi (**nella fattispecie decapanti a base di soda**), spugne raschianti o tamponi abrasivi. Non utilizzate prodotti di pulizia specifici per metalli.
- Per questioni di sicurezza, evitate di smontare l'apparecchio da soli; contattate invece un centro assistenza autorizzato.
- Il presente apparecchio è stato progettato per il solo utilizzo domestico: qualsiasi utilizzo professionale, non idoneo o comunque non conforme alla modalità d'impiego prescritta non vincolerà il fabbricante ad alcuna responsabilità né garanzia.
- ⚠ **Utilizzo del timer: per impostare tempi inferiori a 30 minuti, girate la manopola fino a 30 minuti e riportatela indietro sul tempo desiderato.**

LEGGETE ATTENTAMENTE LE SEGUENTI INDICAZIONI



Partecipiamo alla protezione dell'ambiente!

- ① Il vostro apparecchio è composto da diversi materiali che possono essere riciclati.
- ➔ Lasciatelo in un punto di raccolta o presso un Centro Assistenza Autorizzato.

CONSEJOS DE SEGURIDAD

PRECAUCIONES IMPORTANTES :

Lea detenidamente las instrucciones y diríjase a la “Guía del usuario”.

- Este aparato no está diseñado para ponerse en funcionamiento mediante un reloj externo o un sistema de mando a distancia aparte.
- ⚠ **Para su seguridad, este aparato cumple las normas y reglamentaciones aplicables (Directivas de Baja Tensión, compatibilidad Electromagnética, materiales en contacto con alimentos, medio ambiente...)**
- ⚠ **Este aparato no está previsto para que lo utilicen personas (incluso niños) cuya capacidad física, sensorial o mental esté disminuida, o personas sin experiencia o conocimientos, excepto si pueden recibir a través de otra persona responsable de su seguridad, una vigilancia adecuada o instrucciones previas relativas a la utilización del aparato.**
- ⚠ **Conviene vigilar a los niños para asegurarse de que no juegan con el aparato.**
 - No desplace el aparato durante su utilización.
 - Este aparato no ha sido diseñado para ser empotrado.
 - Coloque el horno sobre una superficie estable o sobre un mueble de cocina que soporte temperaturas de hasta por los menos 90°C. Deje un espacio libre alrededor de todo el aparato.
 - Deje una distancia de por lo menos 2 cm aproximadamente entre los alimentos y la resistencia superior.
 - Es normal que se produzca un pequeño desprendimiento de humo u olor a nuevo durante la primera utilización del aparato, este fenómeno es completamente normal y desaparecerá rápidamente.
 - Le aconsejamos que haga funcionar el aparato en vacío la primera vez, 15 minutos aproximadamente.
 - Compruebe que el voltaje de la red corresponde con el indicado en el aparato (**corriente alterna solamente**).
 - No utilice al aparato si:
 - el cable es defectuoso o está dañado,
 - el aparato se ha caído y presenta daños visibles o anomalías de funcionamiento.
 En ese caso el aparato debe ser enviado al Servicio Técnico Autorizado Postventa más cercano para evitar cualquier peligro.
 - Asegúrese de que la instalación eléctrica es suficiente para alimentar un aparato de esta potencia.
 - Conecte siempre el aparato a un enchufe con toma de tierra.
 - No deje que el cable cuelgue o toque las partes calientes del aparato. No desconecte el aparato tirando del cable.
 - Sólo utilice un alargador en buen estado, con toma de tierra, y con un cable de sección al menos igual al cable suministrado con el producto.
 - Desconecte el aparato cuando no lo esté utilizando y antes de limpiarlo.
 - Para evitar descargas eléctricas, no sumerja el cable eléctrico, la toma de corriente o el aparato en agua o cualquier otro líquido.
 - No coloque el aparato cerca de una fuente de calor ni de otros elementos eléctricos. No lo introduzca dentro de otros aparatos.
- ⚠ **Este aparato eléctrico funciona a temperaturas elevadas que podrían ocasionar quemaduras. No toque las partes metálicas ni el cristal.**
- ⚠ **La temperatura de la puerta y de la superficie exterior puede ser elevada cuando el aparato está en funcionamiento.**
- ⚠ **Utilice las asas y los botones. Utilice guantes si fuera necesario.**
 - Manipule la puerta del horno con precaución: cualquier golpe brusco o cambios excesivos de temperatura podrían romper

el cristal. Ésta es de cristal templado para evitar cualquier riesgo de salpicaduras y, por lo tanto cualquier peligro para el usuario.

- Si algunas partes del producto se inflaman, no intente nunca apagarlas con agua.
- Apague las llamas con un paño húmedo. Desconecte el aparato y no abra la puerta.
- No guarde productos inflamables cerca o debajo del mueble donde está colocado el aparato.
- No haga funcionar el aparato bajo un mueble de pared, una estantería o cerca de materiales inflamables como estores, cortinas, papel pintado...
- No utilice el aparato como fuente de calor.
- No coloque nunca papel, cartón o plástico dentro del aparato y no coloque nada encima (**utensilios, rejillas, objetos...**).
- No coloque papel de aluminio bajo el aparato para proteger la superficie de trabajo, ni entre los elementos calentadores ni en contacto con las paredes interiores o las resistencias, correría el riesgo de dañar gravemente el funcionamiento del horno o **estropear la superficie de trabajo**.
- No introduzca nada en las ranuras de ventilación, no las obstruya.
- No utilice productos de mantenimiento agresivos (**especialmente los decapantes a base de sosa**), esponjas metálicas ni estropajos abrasivos. No utilice productos de mantenimiento específicos para metales.
- Para su seguridad, no desmonte nunca el aparato usted mismo; llame a un Servicio Técnico Autorizado.
- Este aparato ha sido diseñado únicamente para uso doméstico, cualquier uso profesional no apropiado o no conforme con el modo de empleo no compromete la garantía ni la responsabilidad del fabricante.
- ⚠ **Utilización del reloj programador: Para los tiempos inferiores a 30 minutos, gire el botón hasta los 30 minutos y vuelva hacia atrás hasta el tiempo deseado.**

GUARDAR CUIDADOSAMENTE ESTOS CONSEJOS



¡¡ Participe en la conservación del medio ambiente !!

- ① Su electrodoméstico contiene materiales recuperables y/o reciclables.
- ➔ Entréguelo al final de su vida útil, en un Centro de Recogida Específico o en uno de nuestros Servicios Oficiales Post Venta donde será tratado de forma adecuada.

INSTRUÇÕES DE SEGURANÇA

PRECAUÇÕES IMPORTANTES :

Leia atentamente o manual de instruções antes da primeira utilização e guarde-o para futuras utilizações.

- Este aparelho não foi concebido para funcionar com um temporizador externo ou com um sistema de comando à distância separado.
 - ⚠ **Para sua segurança, o aparelho encontra-se em conformidade com as normas e regulamentações aplicáveis (Directivas de Baixa Tensão, compatibilidade Electromagnética, materiais em contacto com alimentos, ambiente...)**
 - ⚠ **Este aparelho não foi concebido para ser utilizado por pessoas (incluindo crianças) cujas capacidades físicas, sensoriais ou mentais se encontram reduzidas, ou por pessoas com falta de experiência ou conhecimento, a não ser que tenham sido devidamente acompanhadas e instruídas sobre a correcta utilização do aparelho, pela pessoa responsável pela sua segurança.**
 - ⚠ **É importante vigiar as crianças por forma a garantir que as mesmas não brinquem com o aparelho.**
 - Não desloque o aparelho durante a sua utilização.
 - Este aparelho não foi concebido para ser encastrado.
 - Coloque o forno sobre uma bancada de trabalho estável ou num móvel de cozinha com capacidade para suportar, no mínimo, temperaturas iguais a 90°C. Deixe uma circulação livre do ar em volta do aparelho.
 - Deixe uma distância de pelo menos 2 cm entre os alimentos e a resistência superior.
 - É normal que ocorra uma ligeira emissão de fumo ou cheiro "a novo" quando utilizar o aparelho pela primeira vez; trata-se de um fenómeno absolutamente normal, que desaparece rapidamente.
 - Aconselhamos, aquando da primeira utilização, que o forno funcione vazio (**sem grelha**), com o termóstato em +/- 280°C, durante cerca de 15 a 20 minutos.
 - Certifique-se que a tensão de rede corresponde à tensão indicada no aparelho (**apenas corrente alterna**).
 - Não utilize o aparelho se:
 - o cabo de alimentação se encontrar de alguma forma defeituoso ou danificado,
 - o aparelho tiver caído e apresentar danos visíveis ou anomalias de funcionamento.
- Em cada um destes casos, o aparelho tem de ser enviado para o Serviço de Assistência Técnica autorizado mais próximo por forma a evitar qualquer situação de perigo para o utilizador.
- Em cada um destes casos, dirija-se a um Serviço de Assistência Técnica autorizado para que o seu aparelho seja inspeccionado, por forma a evitar qualquer tipo de perigo.
- Certifique-se que a instalação eléctrica é suficiente para alimentar um aparelho desta potência.
 - Ligue sempre o aparelho a uma tomada ligada à terra.
 - Não deixe o cabo pendurado ou junto das partes quentes do forno. Não desligue o aparelho puxando pelo cabo.
 - Utilize sempre uma extensão em boas condições, com uma tomada ligada à terra e com um fio condutor cuja secção seja pelo menos idêntica à do fio fornecido com o produto.
 - Desligue o aparelho da corrente após cada utilização e antes de proceder à sua limpeza.
 - Para evitar a ocorrência de choques eléctricos, não mergulhe o cabo de alimentação, a ficha ou o aparelho em água ou noutro tipo de líquido.
 - Não coloque o aparelho na proximidade de uma fonte de calor ou na proximidade de elementos eléctricos.
 - Não o coloque em cima de outros aparelhos.
 - Este aparelho eléctrico funciona com temperaturas altas, passíveis de causarem queimaduras. Não toque nas partes metálicas nem no vidro.

- ⚠ **Manuseie a porta do seu forno com precaução: qualquer embate forte ou alterações térmicas excessivas podem partir o vidro. O vidro da porta é temperado por forma a evitar qualquer tipo de projecção.**
- ⚠ **A temperatura da porta e da superfície exterior pode subir consideravelmente no decorrer do funcionamento do aparelho.**
- ⚠ **Utilize sempre as pegas e os botões. Se necessário, use luvas.**
- Se determinadas zonas do aparelho se incendiarem, nunca tente apagar as chamas com água. Apague-as com um pano húmido. Desligue o aparelho da corrente e não abra a porta.
- Não arrume produtos inflamáveis na proximidade ou sob o móvel onde o aparelho foi colocado.
- Não coloque o aparelho a funcionar sob um móvel de parede, uma prateleira ou na proximidade de materiais inflamáveis como, por exemplo, estores, cortinas, cortinados...
- Não utilize o aparelho como fonte de calor.
- Nunca coloque papel, cartão ou plástico no interior do aparelho e não coloque nada por cima do mesmo (**utensílios, grelha, objectos...**).
- Não coloque papel de alumínio por baixo do aparelho como forma de protecção da bancada de trabalho, nem entre os elementos de aquecimento, nem em contacto com as paredes interiores ou as resistências: corre o risco de danificar gravemente o funcionamento do forno ou a **própria bancada de trabalho**.
- Não introduza nada nas aberturas de ventilação nem as obstrua.
- Nunca utilize um produto de limpeza agressivo (**nomeadamente, os decapantes à base de soda**), palhade aço ou esponja abrasiva. Não utilize nenhum produto de limpeza específico para metais.
- Para sua segurança, nunca desmonte o aparelho pelos seus próprios meios: contacte um Serviço de Assistência Técnica autorizado.
- Este aparelho foi concebido apenas para uso doméstico; qualquer utilização profissional, inadequada ou não conforme ao manual de instruções liberta o fabricante de qualquer responsabilidade e anula a garantia.
- ⚠ **Utilização do temporizador: para tempos inferiores a 30 minutos, rode o botão até 30 minutos e volte para trás, até ao tempo pretendido.**

GUARDE ESTAS INSTRUÇÕES PARA UTILIZAÇÕES FUTURAS



Protecção do ambiente em primeiro lugar!

- ① O seu produto contém materiais que podem ser recuperados ou reciclados.
- ➔ Entregue-o num ponto de recolha para possibilitar o seu tratamento.

