

Rowenta
ULTRA STEAM

HANDHELD FABRIC STEAMER



www.rowenta.com

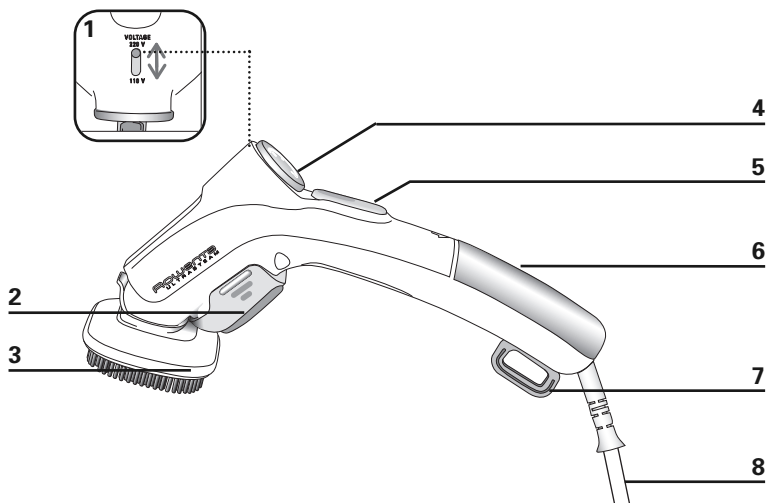

Fig.1

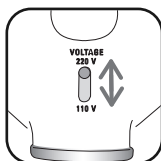

Fig.2

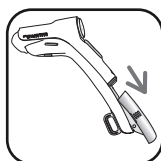

Fig.3



Fig.4



Fig.5



Fig.6

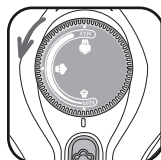

Fig.7



Fig.8



Fig.9

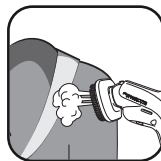

Fig.10



Fig.11

안전상 주의사항

- 본 제품을 사용하실 때는 아래에 명시된 주의사항을 포함하여 기본 사용 수칙에 따라 주십시오.
- 본 제품을 사용하기 전에 주의사항을 꼼꼼히 읽으십시오.
- 스팀 분출구에서 분사되는 뜨거운 물에 화상을 입지 않도록, 제품을 몸에 가까이 둔 채 작동하지 마십시오.
- 본 제품은 정해진 용도로만 사용하십시오.
- 본 제품은 가정용으로 제작되었습니다. 상업용으로 사용하거나 기타 부적절한 사용 또는 사용설명서에 따르지 않은 사용으로 인해 발생한 결함에 대해서는 당사자가 어떠한 책임도 지지 않으며 본사의 품질보증 혜택을 받으실 수 없습니다.
- 감전 위험을 방지하기 위해 제품을 물이나 기타 액체류에 담그지 마십시오.
- 사람이나 동물을 향해 스팀을 분사하지 마시고 사람이 옷을 입은 상태일 때에도 직접 분사하지 마십시오.
- 플러그를 뽑으실 때, 무리하게 전선을 잡아당기지 마시고 손으로 플러그를 잡고 뽑아 주십시오.
- 물을 채우거나 비우실 때, 또는 제품을 사용하지 않을 때에는 항상 플러그를 뽑아 주십시오.
- 제품을 떨어뜨린 경우, 망가졌거나 전선의 피복이 벗겨졌을 때는 사용하지 마십시오.
- 임의로 제품을 분해하거나 수리하지 마십시오. 감전 사고의 위험이 있습니다.
- 제품의 수리와 이상 유무 확인을 위해 가까운 로벤타 공식 서비스 센터를 방문하시기 바랍니다.
- 개인이 부적절하게 조립한 제품을 사용하였을 경우, 감전 사고의 위험이 큼니다.
- 신체의 감각 기능 또는 인지 능력이 저하되었거나(어린이 포함), 경험과 지식이 부족한 사용자가 혼자 제품을 사용하지 않도록 하십시오. 반드시 제품 사용과 관련한 지시 사항을 충분히 숙지하고, 안전에 대해 책임을 질 수 있는 사람의 도움을 받으십시오. 어린이들이 제품을 갖고 놀거나 장난치는 일이 없도록 엄격하게 감독하십시오. 플러그가 꽂혀 있는 상태이거나, 열기가 식지 않아 제품이 뜨거운 상태일 때에도 관리를 소홀히 하지 마십시오.
- 달궈진 금속 부분이나 뜨거운 물 또는 증기에 화상을 입을 수 있습니다. 물통 안에 뜨거운 물이 남아 있을 수 있으니, 물통에 물을 비우실 때에는 항상 주의하십시오.
- 추가 구성품을 창착하여 사용하실 때에는 반드시 로벤타 공식 제품을 사용하십시오. 화재가 발생하거나 감전, 부상 등의 사고를 당하실 수 있습니다.

각 부 명칭

1. 전압 선택 스위치 (110/220V)
2. 보풀 제거용 패드
3. 의류 브러시
4. 스팀량 조절 다이얼

사용 전 주의사항

본 제품을 사용하기 전에 반드시 사용 설명서와 안전상 주의사항을 읽으시기 바랍니다

- 제품 포장을 완전히 벗겨 주십시오.
- 제품 조립이 완성될 때까지 절대로 플러그를 꽂거나 전원을 켜지 마십시오.
- 항상 사용하고자 하는 전압에 맞춰 주십시오.
- 보풀 제거용 패드를 밑으로 잡아당겨 빼십시오 - fig.1

제품을 처음으로 사용하실 때, 미량의 연기가 발생할 수 있습니다. 이는 정상적인 과정이며, 연기는 금방 사라집니다.

본 상품은 제조과정상 최적의 성능확인을 위하여 물탱크에 물을 주입하여 테스트를 진행합니다. 이 결과로 물탱크에 물방울이 남아 있을 수 있습니다.

전압 선택하기

본 제품은 정격 전압 110V 또는 220V에서 작동합니다. 플러그를 꽂기 전에 집에서 사용하시는 전압과 일치하는지 확인하시고, 스위치를 해당 전압에 맞춰주십시오. 전압 선택 스위치는 손잡이 윗부분 오른쪽에 있습니다. - fig.2

본 제품은 110V 또는 220V 겸용입니다. 다른 나라에서 사용하실 경우, 전압에 맞는 연결장치(어댑터)가 필요할 수도 있습니다.

5. 스팀 표시등
스팀 작동 버튼
6. 분리 가능한 물탱크
7. 보관용 고리
8. 전선

연결 장치가 필요한 경우, 정격 전압에 맞는 소켓을 준비하신 후 플러그를 꽂아 주십시오.

주의!

플러그를 꽂은 채 전압 조절 스위치를 조작하지 마십시오.

물 채우기

주의!

100% 증류하거나 정수된 물은 조금씩 흘러 내리거나 새어 나올 수 있습니다.

- 본 제품은 일반 수도물을 사용할 수 있게 제작되었습니다. 만약 물이 강한 센물일 경우(지역 수질 검사 기관에서 확인 가능함):
일반 수도물과 정수된 물을 반반씩 섞어 사용하시거나 아래의 방법으로 물을 정수하십시오:
 - 50% 일반 수도물
 - 50% 정수된 물

주의사항 : 물이 증발하는 동안 열은 물속의 성분들을 응축시킬 수 있습니다.

아래에 열거한 종류의 물은 유기물질 찌꺼기, 미네랄 혹은 화학 성분을 포함하고 있으며, 이는 물 흐름, 부식 또는 제품 수명 단축의 원인이 될 수 있습니다.

: 가정용 드라이 클리닝 세제, 경수 혹은 연수, 냉장고에서 배출된 물, 배터리 액, 에어컨 낙수, 빗물, 끓인 물, 정수기에서 정제 했거나 시판중인 생수 한편, 정제수나 증류수는 위에서 언급한 방법으로 사용하지기 바랍니다.

- 플러그를 꽂아 전원이 공급되면, 표시등에 불이 들어옵니다. 스팀량 조절 다이얼을 돌려 원하는 부분에 맞추십시오. - **fig.7**
- 약 30초 후, 스팀 표시등이 꺼지면서 다림질이 가능한 온도에 도달합니다.
- 스팀 분사가 시작되면, 스팀 작동 버튼 누르고 몸에서 약간 떨어뜨린 채 수직 방향으로 손잡이를 잡으십시오. - **fig.8**

물탱크의 물이 완전히 증발할 정도로 까지다림질을 하지 마십시오.

- 물탱크는 뒤쪽으로 밀어 내리면 분리됩니다. - **fig.3**
- 물탱크의 뚜껑을 열어 주세요.
- 물탱크에 수돗물을 채우고 - **fig.4** 물탱크의 뚜껑을 단단히 닫아 주세요. 물탱크의 뚜껑이 제대로 잠겼는지 확인하십시오. - **fig.5**
- 딱 소리가 날 때까지 물탱크를 손잡이 안으로 밀어 넣으십시오. - **fig.6**
- 감겨있던 전선을 완전히 푼 후, 플러그를 꽂으십시오.

스팀량 조절하기

브러시의 스팀량은 다림질 하고자 하시는 의류의 종류에 맞춰 주십시오. - 자세한 내용은 아래 안내표를 참고하십시오.

옷감 종류	분사량 조절
면 / 마	최대 
실크 / 모	최소 

사용하기

제품을 예열하실 때나 사용하시던 도중에 제품 상단부를 기대어 놓지 마십시오. 제품의 옆면을 똑바로 하여 가열이 되는 평평한 바닥에 놓아 두어야 과열을 방지할 수 있습니다. 제품이 뜨거워지기 시작하면 걸면이 따뜻해 집니다. 이는 정상적인 과정입니다.

활용 안내 : 의류 안쪽의 세탁 권고 사항을 확인하십시오. 아크릴, 나일론 또는 기타 합성섬유의 경우 눈에 띄지 않는 안쪽 면에 스팀을 쬐어 섬유가 열에 취약한지 여부를 테스트 하실 것을 권합니다.

옷감의 물빠짐 여부를 확인하기 위하여 눈에 띄지 않는 부분(섬유의 안쪽)에 테스트 하십시오.

실크나 벨벳을 스팀 헤드에 접촉하지 마십시오.

옷감에 따라 안쪽에 스팀을 쐬는 것이 더 효과적인 것도 있습니다.

두꺼운 옷감의 경우, 반복하여 스팀 분사를 해야 합니다.

옷감 손상을 줄이기 위해서는 스팀 헤드와 옷감 사이의 거리를 약 4cm정도 띄우십시오.

제품을 처음 사용하시거나, 한동안 사용하지 않았다가 쓰려고 하실 때에는 낡은 옷에 먼저 분사 테스트를 하실 것을 권합니다

- 다림질 할 옷을 옷걸이에 거십시오.
- 한 손으로 옷의 주름진 부분을 팽팽하게 잡아 당기면서 윗부분부터 스팀 분사를 시작하십시오.

스팀은 매우 뜨겁습니다: 다림질 할 옷을 입은 채, 그 위에 절대로 스팀을 분사하지 마십시오. 항상 옷걸이에 걸어 놓고 다림질 하십시오.

- 의류 브러시를 지그시 누른 채, 의류 윗부분에서 아랫부분으로 쓸 듯이 스팀을 분사해 주십시오. 다림질하는 동안 스팀 분사가 잘 될 수 있도록 스팀 버튼을 눌러 주십시오.

- fig. 10

- 스팀과 브러시를 적절히 조절하여 작동시킬 경우 옷감을 상하게 하지 않으면서, 주름을 효과적으로 제거해 줄 것입니다.
- 스팀 다림질 후, 옷을 입으시기 전에 남아있는 열기가 식을 수 있도록 옷걸이에 걸어 놓으십시오.

보풀제거용 패드 사용하기

보풀제거용 패드를 기기에 부착한 상태에서 사용하지 마십시오.

실이나 보풀 머리카락 등을 손쉽게 제거하시려면 보풀제거용 패드를 브러시에 덧대고 왼쪽에서 오른쪽으로 천천히 솔질하십시오.

패드에 묻은 보풀 제거를 위해 낡은 옷감에 패드를 대고 반대 방향인 오른쪽에서 왼쪽으로 솔질하시면 이물질들을 깨끗하게 청소하실 수 있습니다.

스팀 다림질 하기

스팀 브러시를 장착 또는 탈착하고자 하실 때에는 플러그를 뽑고 제품의 열기를 식힌 후 조작하십시오.

울트라 스팀 제품에는 의류 브러시가 장착되어 있습니다.

- 추가 구성품을 장착 하실때는 분사구와 일직선이 되도록 위치를 맞춘 후, "딸각" 소리가 들릴 때까지 끼우십시오. - fig. 9
- 추가 구성품을 분리하실 때에는 의류 브러시 상단부를 잡아 당기십시오. 의류 브러시는 추가 악세사리 장착 없이 단독으로 사용할 수 있습니다.

- 스팀 브러시 밑부분을 당기시면 보풀 제거용 패드를 탈착하실 수 있습니다.
- 제품 보관을 위해 보풀제거용 패드를 스팀 브러시에 부착한 후 수평으로 놓으십시오. 보풀제거 패드 상단부를 딱 소리가 날 때까지 안으로 살며시 밀어 넣으십시오. - **fig.11**

사용 후 관리하기

주의: 스팀 헤드가 완전히 식을 때까지 절대 손으로 만지지 마십시오.

- 먼저 플러그를 뽑으십시오. 물탱크 안에 남아 있는 물을 비우신 후 열기가 식을 때까지 그냥 두십시오.

열기가 충분히 식었으면, 제공해 드린 보관용 가방에 제품을 넣어 보관하십시오. (모델에 따라 보관용 가방의 유무는 다릅니다.)

주의사항 : 다림질이 끝난 후, 반드시 플러그를 뽑아 놓으시고 물탱크에 물을 비워 주십시오. 사용하지 않으실 때는, 제품을 고리에 걸어 놓으실 수 있습니다.

제품에 이상이 있습니까?

문제점	예측 가능한 원인	해결방법
스팀이 나오지 않는다.	플러그가 꽂혀 있지 않습니다.	제품 플러그가 제대로 꽂혀 있는지 확인하십시오.
	물탱크에 물이 충분하지 않습니다.	플러그를 뽑은 후 물을 보충하십시오.
	스팀 버튼이 작동하지 않습니다.	스팀 기능이 작동할 때까지 버튼을 몇 초간 계속 눌러 주십시오.
	제품을 처음 사용합니다.	한 번도 사용하지 않은 새 제품일 경우, 스팀 버튼을 여러 번 눌러 주십시오.
	물탱크가 제자리에 끼워져 있지 않습니다.	딱 소리가 날 때까지 물탱크를 제자리로 밀어 넣으십시오.
제품이 가열되지 않는다.	플러그가 꽂혀 있지 않습니다.	확인 후 플러그를 꽂아 주십시오.
물이 새고 조금씩 흘러내린다.	물탱크가 제자리에 있는지 살펴 보십시오.	딱 소리가 날 때까지 물탱크를 제자리에 살며시 밀어 넣으십시오.
	스팀의 열기가 약합니다.	제품을 사용하기 전에 스팀 브러시를 약 30초 정도 가열하십시오
	전압이 잘못 설정되어 있습니다.	사용하시기 전에 전압 선택이 제대로 되어 있는지 확인하십시오. 플러그를 뽑은 후 사용하시고자 하는 전압에 스위치를 맞춰 주십시오.
스팀 분사력이 너무 약하거나 강하다.	전압이 잘못 설정되어 있습니다.	사용하시기 전에 전압 선택이 제대로 되어 있는지 확인하십시오. 플러그를 뽑은 후 사용하시고자 하는 전압에 스위치를 맞춰 주십시오.

제품 사용시 문의사항은 당사 소비자 상담실 혹은 서비스 센터에 문의하십시오.

A/S 문의 : 대우일렉서비스 1588-1588 제품문의 : 080-733-7878(수신자 부담)

환경보호를 우선합니다!

❶ 본 제품의 본체나 악세사리는 재활용이나 재사용이 가능합니다.

❷ 제품을 버리실 때에는 분리 수거를 하여 주십시오.



ROWENTA 국제 보증서 (INTERNATIONAL LIMITED WARRANTY)

 : www.rowenta.com

보증기간동안 및 보증기간 이후에도 이 제품은 ROWENTA에 의해 수리가 가능합니다..

품질 보증 (Warranty)

이 제품은, 사용자 매뉴얼 마지막 페이지의 국가 리스트에 해당하는 국가들내에서, 보증기간동안 발생한 제품의 제조상 결함에 대하여 ROWENTA에 의해 보증이되며, 이는 최초 구입일부터 유효합니다. (회사주소 및 상세내용은 ROWENTA 국제보증의 국가 리스트에 포함되어 있사오니 확인하시기 바랍니다)

ROWENTA에서 시행하고 있는 국제 제조자 보증은 소비자의 법률상 권리에 영향을 미치지 않는 부가적인 혜택입니다.

국제 제조자 보증에 따라, 결함이 입증된 제품을 본래의 사양과 같도록 하기 위하여 결함 부품의 수리 또는 교체 그리고 필요한 노동력을 통해 결함이 있다고 입증된 제품의 복구와 관련된 모든 비용을 ROWENTA 이 부담합니다. ROWENTA의 선택에 따라, 결함제품의 수리대신 제품교체가 제공될 수 있습니다. 이 국제보증에 따라 ROWENTA의 의무와 고객을 위한 문제 해결방법은 이 보증하에서 수리나 교체로 제한됩니다.

보증 조건과 예외 사항 (Conditions & Exclusions)

ROWENTA 국제보증은 보증기간안에 그리고 첨부된 국가 리스트에 해당하는 국가들에서만 적용되며, 제품구입의 증빙을 제시할 수 있는 경우에만 유효합니다. 제품은 소비자가 직접 ROWENTA 공식 서비스센터에 맡기거나 또는 적절하게 포장하여 왕복 등기우편 또는 이에 상응하는 배송수단으로 ROWENTA 공식 서비스센터에 보내져야 합니다. 각국의 공식 서비스센터들의 상세한 주소는 ROWENTA 홈페이지(www.rowenta.com)에 나와있으며 또한 국가 리스트에 나와있는 전화번호로 전화를 걸어 확인할 수 있습니다.

ROWENTA는 제품구입의 입증에 수반되지 않은 어떠한 제품에 대하여 수리 또는 교체의 의무가 없습니다. 이 국제보증은 고객의 잘못된 사용, 부주의, ROWENTA 사용설명서를 따르지 않아 발생한 고장, 제품에 명시된 것과 다른 전압 또는 전류의 사용, 또는 제품 변형이나 인가되지 않은 수리의 결과로 발생한 훼손을 책임지지 않습니다. 이 국제보증은 또한 자연적인 마모, 보수 또는 소모성 부품의 교체 그리고 다음에 설명하는 것들을 책임지지 않습니다.

- 잘못된 종류의 물 사용,
- 물때제거 (어떠한 물때 제거라도 반드시 사용자 사용법에 따라 하여야 합니다),
- 물, 먼지 또는 벌레가 제품으로 들어간 경우.
- 과부하, 기계적 손상 (mechanical damage),
- 잘못된 전압 또는 주파수로 인한 고장 또는 손상.
- 화재, 홍수, 번개 등으로 인한 사고,
- 전문가 또는 상업적 사용 (professional & commercial use),
- 제품에 있는 유리나 도자기의 손상,
- 소모성 부품의 교체.

제품의 임의변경 또는 부적절한 사용 및 보관으로 초래된 손상, 사용자에 의한 잘못된 포장 또는 운반자의 잘못된 운반으로 인해 훼손된 제품에는 이 보증이 적용되지 않습니다.

ROWENTA 국제보증은 국가 리스트에 명시된 국가들 중의 한 곳에서 구입된 제품을 국가 리스트에 명시된 국가들 중 한곳에서 가정용으로 사용된 제품에만 적용됩니다. 국가 리스트에 명시된 국가들중 한곳에서 구입된 제품이 명시된 다른 국가에서 사용된 경우,

- a) ROWENTA 국제보증 기간은, 비록 그 제품이 다른 보증기간을 가진 국가에서 구입하였다 하더라도 제품을 사용하는 국가의 보증기간이 적용됩니다.
- b) ROWENTA 국제보증은 구입한 제품이 사용국가의 표준들, 즉 전압, 주파수, 전원코드 또는 국가의 기술적 특징들과 불일치하는 경우에 이 보증은 적용되지 않습니다.
- c) 사용국가 밖에서 구입된 제품을 위한 수리절차는, 만일 그 제품이 그 지역 ROWENTA에서 판매되지 않았다면 더욱 더 긴 수리시간이 요구될 수 있습니다.
- d) 사용하고 있는 지역외에서 구입한 제품이 수리가 불가능한 경우, 가능하다면, ROWENTA 국제보증은 유사제품으로의 교체 또는 유사 금액 제품으로의 대체로 제한되었습니다.





소비자 법률상의 권리 (Consumer Statutory Rights)

이 ROWENTA 국제보증은 소비자가 가지는 법률상 권리 또는 제외되거나 제한될수 없는 그러한 권리들에 영향을 미치지 않으며, 소비자가 제품을 구입했던 판매업자에게 대응하는 권리에 또한 영향을 끼치지 않습니다.

이 품질보증은 소비자에게 특정한 (specific) 법적 권리를 부여하고, 소비자는 각 지역별, 각 국가별로 다른 소비자 권리도 함께 갖습니다. 소비자는 본인 재량에 따라 그러한 권리를 주장하셔도 좋습니다.

추가 정보

ROWENTA 홈페이지에 설명된 것과 같이, 액세서리들, 소모성 자재 그리고 소비자가 구입하여 교체할 수 있는 부품들은 지역적으로 구입이 가능하다면 구입할 수 있습니다.

INTERNATIONAL GUARANTEE			
			
한국어 KOREA	(유)그룹 세브 코리아 서울시 종로구 서린동 88 서린빌딩 3층 110-790	1 year	1588-1588

 : www.rowenta.com

ROWENTA INTERNATIONAL GUARANTEE

Date of purchase / 구입일자 - - - - -

Product reference / 제품명 - - - - -

Retailer name & address / 이름과 주소 - - - - -

Distributor stamp / 소매점 직인