

Moulinex[®]

compacteo[®] cyclonic

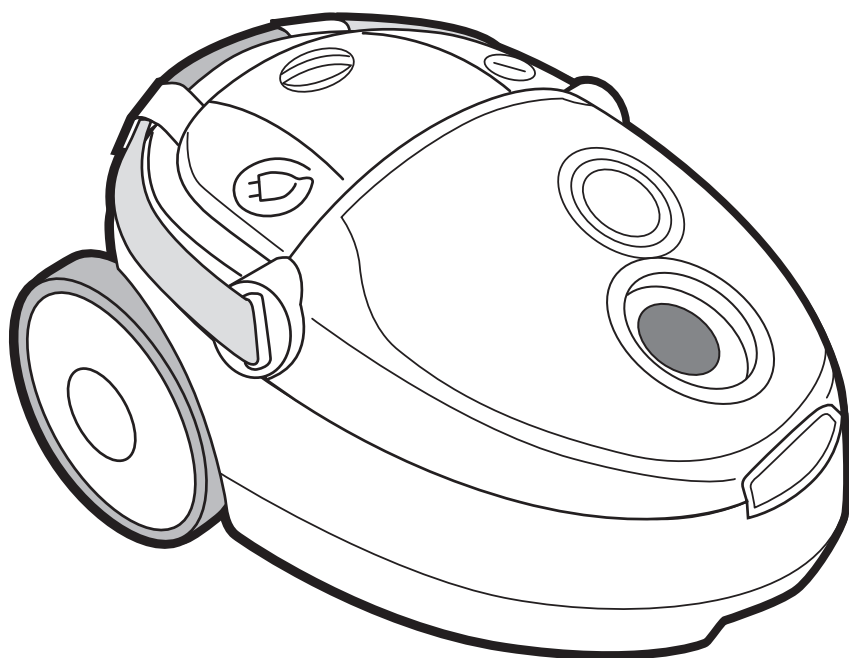

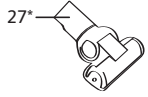

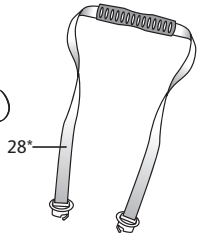
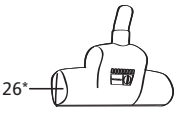
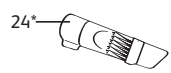
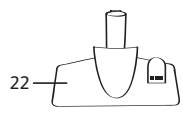
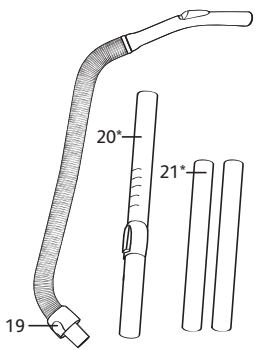
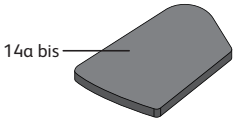
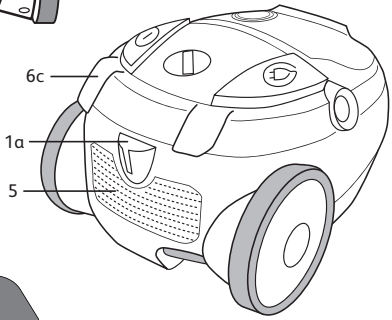
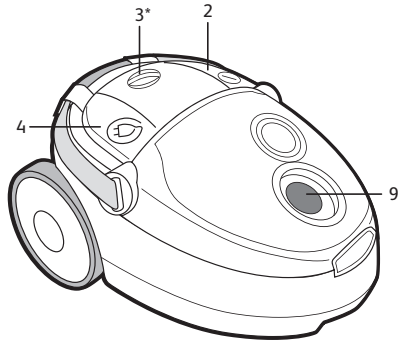
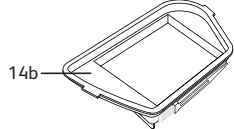
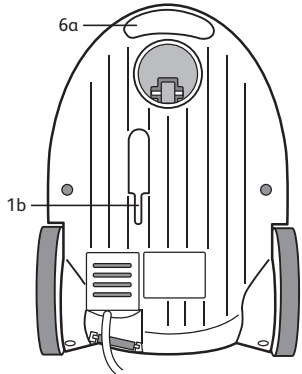
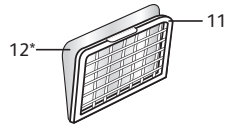
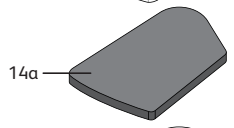
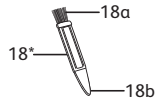
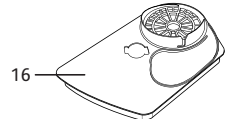
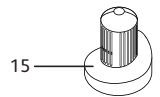
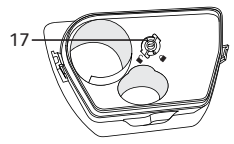
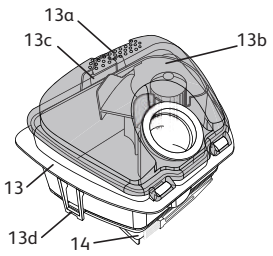
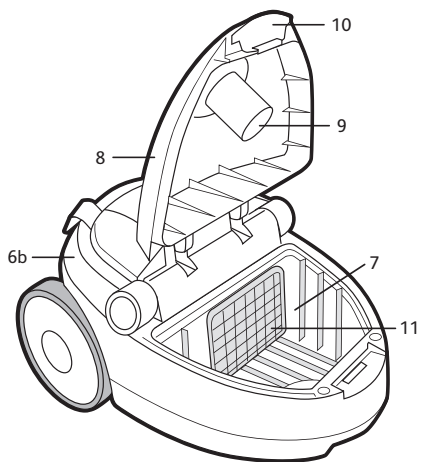
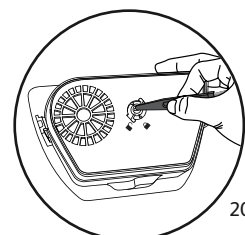
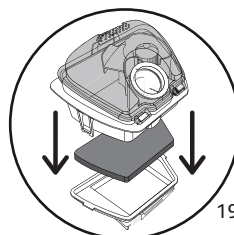
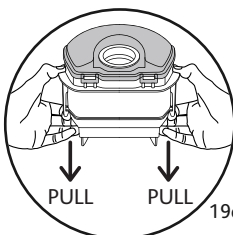
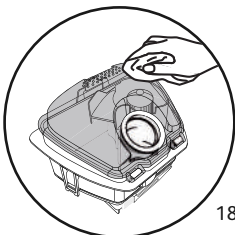
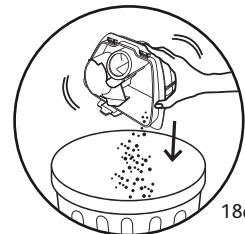
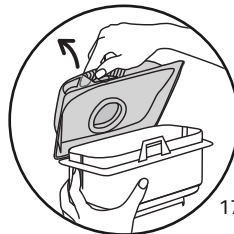
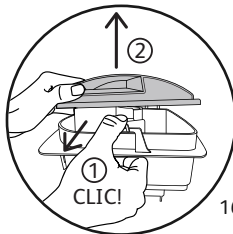
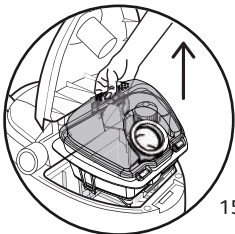
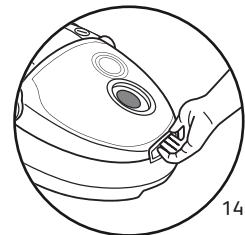
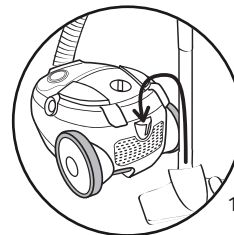
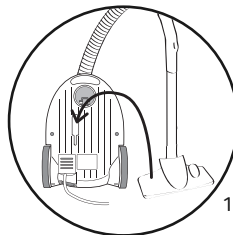
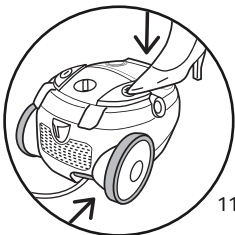
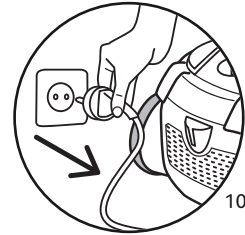
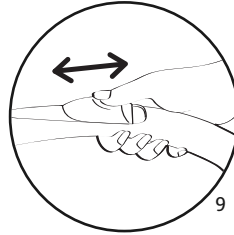
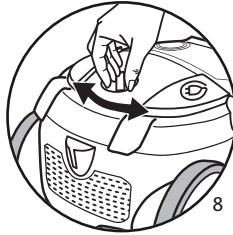
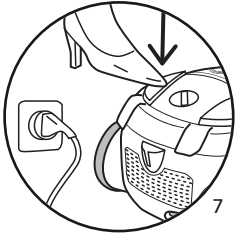
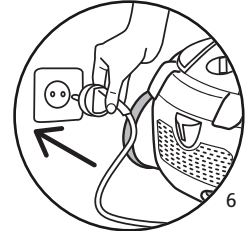
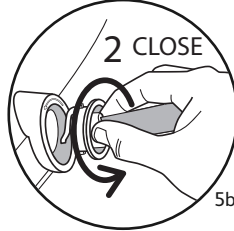
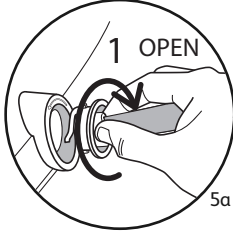
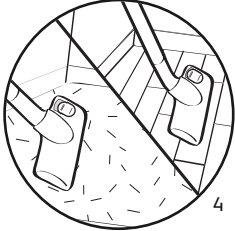
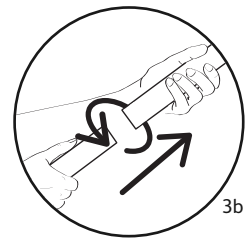
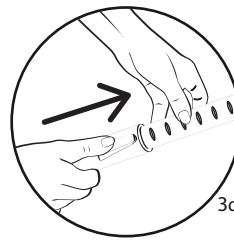
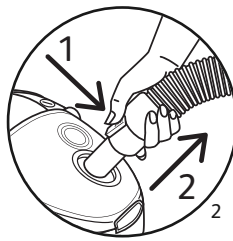
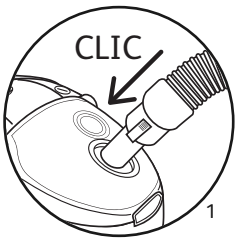

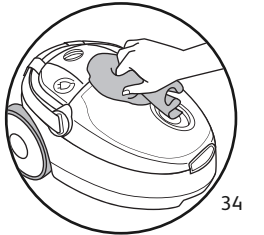
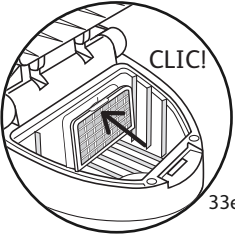
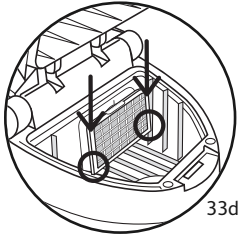
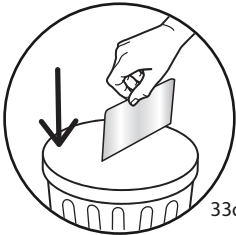
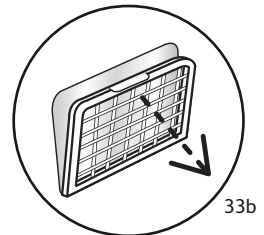
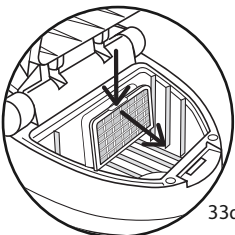
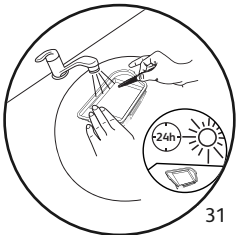
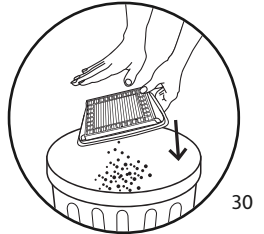
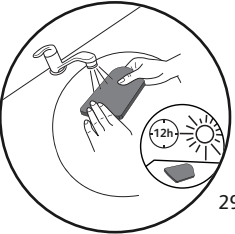
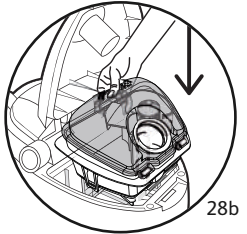
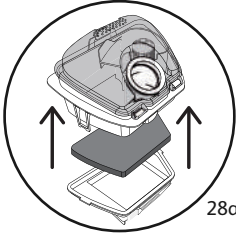
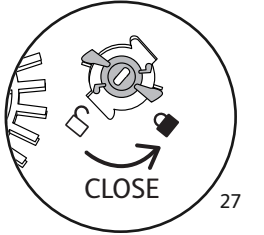
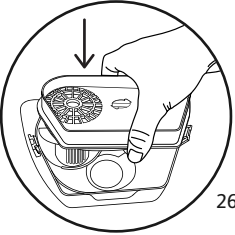
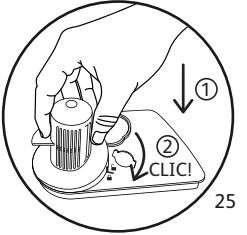
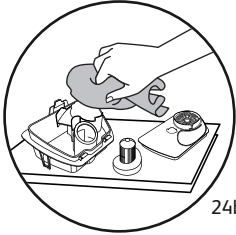
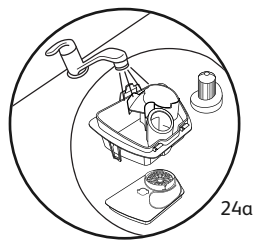
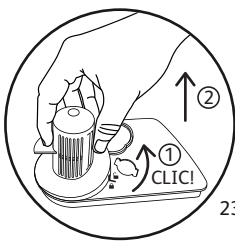
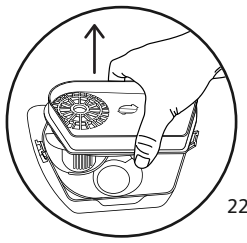
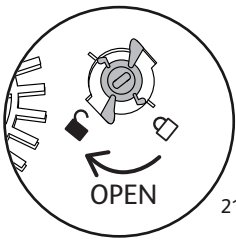

1. CONSEJOS DE SEGURIDAD

Por su seguridad, este aparato cumple las normas y reglamentos aplicables (Directivas Base Tensión, Compatibilidad Electromagnética, Medio ambiente...).

CONDICIONES DE USO

- Su aspiradora es un aparato eléctrico, por lo que debe utilizarse en las condiciones normales de uso.
- Utilice y guarde el aparato fuera del alcance de los niños. No deje nunca el aparato en funcionamiento sin vigilancia.
- No coloque la boca o la extremidad del tubo cerca de los ojos o de las orejas.
- **No aspire superficies mojadas, con agua o líquidos, independientemente de su naturaleza, sustancias calientes, sustancias ultrafinas (yeso, cemento, cenizas...), restos grandes cortantes (vidrio), productos nocivos (disolventes, decapantes...), agresivos (ácidos, limpiadores...), inflamables y explosivos (a base de gasolina o de alcohol).**
- No sumerja nunca el aparato en el agua, no salpique con agua el aparato y no lo guarde en el exterior.
- No utilice el aparato si ha caído y presenta daños visibles o anomalías en su funcionamiento. En este caso, no abra el aparato, llévelo al Centro de Servicio Autorizado más cercano o póngase en contacto con el servicio al consumidor de Moulinex.

ALIMENTACIÓN ELÉCTRICA

- Asegúrese de que la tensión de uso (voltaje) de su aspirador se corresponde con la de su instalación. Encontrará esta información debajo del aparato.
- Desconecte el aparato retirando el enchufe:
 - inmediatamente después de utilizarlo,
 - antes de cambiar los accesorios,
 - antes de cada limpieza, mantenimiento o cambio de filtro.
- No utilice el aparato:
 - en caso de que el cable esté dañado. Para evitar cualquier peligro, el sistema de recogida y el cable de su aspiradora deberán cambiarse obligatoriamente en un Centro de Servicio Autorizado Moulinex.

REPARACIONES

Las reparaciones sólo deberán ser realizadas por especialistas con piezas de recambio originales. Reparar un aparato usted mismo puede provocar un peligro para el usuario.

2. DESCRIPCIÓN

- a - Soporte horizontal
 - Soporte vertical
- Pedal de encendido/apagado
- Variador electrónico de potencia*
- Pedal de recogida del aire
- Rejilla de salida del aire
- a- Asa de transporte vertical
 - Asa de transporte horizontal
 - Soporte para guardar la bandolera
- Compartimento del depósito para polvo
- Tapadera
- Boca de aspiración
- Trampilla de apertura de la tapadera
- Rejilla de protección del motor
- Microfiltro* (ref. MT0010 01)
- Caja de polvo
 - Zona de agarre,
 - tapadera,
 - clips de apertura de la tapadera de la caja
 - clips de apertura del casete del filtro HEPA,
- Casete filtro HEPA (ref. MT0010 01):
 - a + a bis - Filtro de espuma negro
 - Filtro HEPA
- Separador de polvo,
- Soporte separador de polvo,
- Bloqueo del soporte separador de polvo
- Accesorio 3 en 1 (ref. MT0010 01):
 - cepillo de limpieza del cyclone
 - raspador del filtro HEPA + accesorio de desbloqueo del separador de polvo

Accesorios estándar:

- Tubo flexible con tobera y variador mecánico de potencia
- Tubo telescópico*
- Tubos*
- Cepillo para todo tipo de suelos
- Cepillo aspirador para parquet*
- Boquilla con ranura convertible en cepillo*
- Boquilla para muebles*
- Turbocepillo*
- Mini-turbocepillo*
- Bandolera*
- Placas bandolera*

3. ANTES DEL PRIMER USO

DESEMBALAJE

- Desembale el aparato, guarde el bono de garantía y lea atentamente las instrucciones de uso antes de utilizar por primera vez el aparato.

* En función de los modelos: se trata de equipamientos específicos de algunos modelos o de accesorios disponibles opcionalmente.

CONSEJOS Y PRECAUCIONES

- Antes de cada uso, deberá desenrollar el cable completamente.
- No lo enrede ni lo pase por aristas cortantes.
- Si utiliza un alargador eléctrico, asegúrese de que se encuentra en perfecto estado y de que su enchufe se adapta a la potencia de la aspiradora.
- Su aspiradora está equipada con una protección que evita el sobrecalentamiento del motor. En algunos casos (uso de la tobera en el sillón, asientos...), la protección se activa y el aparato puede emitir un ruido inhabitual que no tiene importancia.
- No desplace la aspiradora tirando del cable, el aparato debe desplazarse agarrándolo por su asa de transporte.
- No utilice el cable para levantar el aparato.
- No desconecte nunca el aparato tirando del cable.
- Non ponga nunca en marcha la aspiradora sin la caja de polvo (13) ni el casete del filtro HEPA (14): filtro de espuma negra (14a) y filtro HEPA (14b).
- Utilice únicamente filtros originales Moulinex.
- Utilice únicamente accesorios originales Moulinex.
- En caso de dificultad para conseguir los accesorios y los filtros para esta aspiradora, póngase en contacto con el servicio al consumidor Moulinex.
- Apague y desconecte la aspiradora después de cada uso.
- Apague y desconecte siempre la aspiradora antes de proceder a su mantenimiento o limpieza.
- Este aparato no está diseñado para ser utilizado por personas (incluidos los niños) cuyas capacidades físicas, sensoriales o mentales sean reducidas, o por personas con falta de experiencia o de conocimientos, salvo si éstas, a través de una persona responsable de su seguridad, están vigiladas o han recibido instrucciones previas relativas al uso del aparato. Se recomienda vigilar a los niños para asegurarse de que no juegan con el aparato.

4. UTILIZACIÓN

MONTAJE DE LOS ELEMENTOS DEL APARATO

- Ajuste el tubo flexible (19) a la boca de aspiración (9) hasta que oiga un clic - fig.1.
- Para retirarlo, presione los clips del tubo flexible y tire - fig.2.
- Si su aspiradora está equipada con un tubo telescópico* (20): desplace el botón de ajuste hacia delante, ajuste el tubo a la longitud que desee y a continuación suelte el botón para bloquearlo - fig.3a. De lo contrario, monte los dos tubos* (21), girándolos ligeramente- fig. 3b.
- Encaje el accesorio que prefiera en el extremo del tubo:
 - Para las alfombras y moquetas: utilice el cepillo (22) en posición cepillo dentro - fig.4.
 - Para los parqués y los suelos lisos: utilice el cepillo (22) en posición cepillo fuera - fig.4. o utilice directamente el cepillo para parqué* (23).
 - Para los rincones y los lugares de difícil acceso: utilice la boquilla con ranura convertible en cepillo* (24) en posición boquilla plana.
 - Para los muebles: utilice la boquilla con ranura convertible* (24) o la boquilla para muebles* (25).
- Su aparato está equipado con una bandolera* (28) que le permite llevarlo al hombro.
- Para soltar la bandolera, retire las placas de ambos lados del asa girando 1/4 en el sentido opuesto al que indica la flecha- fig.5a.
- Para volver a colocarla, repita la operación a la inversa: coloque las placas a ambos lados del asa girando 1/4 en el sentido de la flecha- fig.5b, hasta el punto de bloqueo, y a continuación, coloque la bandolera en el soporte para guardarla (6c).

¡Atención!

Respete el sentido de montaje (X) que aparece indicado cerca del pedal de encendido/apagado (2).
Apague y desconecte siempre la aspiradora antes de cambiar de accesorio.

CONEXIÓN DEL CABLE Y PUESTA EN MARCHA DEL APARATO

- Desenrolle completamente el cable, conecte la aspiradora- fig.6 y presione el pedal de encendido/apagado (2) - fig. 7.
- Ajuste la potencia de aspiración:
 - con el variador electrónico de potencia* (3): gire el botón del variador electrónico* para ajustar la potencia de aspiración: hacia la posición máx. para los suelos y hacia la posición mín. para los muebles y los tejidos frágiles- fig. 8.
 - con el variador mecánico de potencia de la tobera: abra la pestaña del cursor de regulación para reducir manualmente la potencia de aspiración, ej.: en las superficies frágiles... - fig. 9.

ALMACENAMIENTO Y TRANSPORTE DEL APARATO

- Después de cada uso, apague la aspiradora presionando el pedal de encendido/apagado (2) y desconéctela - fig. 10. Guarde el cable presionando el pedal de recogida del cable (4) - fig. 11.

* En función de los modelos: se trata de equipamientos específicos de algunos modelos o de accesorios disponibles opcionalmente.

- En posición vertical, coloque el cepillo (22) en su soporte vertical situado debajo del aparato (1b)- fig. 12.
- En posición horizontal, coloque el cepillo (22) en su soporte situado en la parte trasera del aparato (1a)- fig. 13.
- Transporte fácilmente la aspiradora gracias a sus asas de transporte (6a ó 6b) o a su bandolera* (28).

5. LIMPIEZA Y MANTENIMIENTO

Importante: Apague y desconecte siempre la aspiradora antes de proceder a su mantenimiento o a su limpieza.

1. VACÍE Y LIMPIE LA CAJA DE POLVO (13) Y EL FILTRO DE ESPUMA NEGRO (14a)

- Retire el tubo flexible (19) de la boca de aspiración (9) - fig. 2.
- Abra la tapadera (8) de la aspiradora - fig. 14.
- Retire la caja de polvo (13) de su compartimento (7) a través de la zona de agarre (13a) - fig. 15.

1.1. VACÍE LA CAJA DE POLVO

Vacíe la caja de polvo (13) después de cada uso.

- Tire del clip de apertura de la caja de polvo (13c) para abrirla - fig. 16.
- Retire la tapadera (13b) - fig. 17, vacíe la caja en el cubo de basura - fig. 18a.
- Asegúrese de que no quede polvo en la caja y a continuación limpie sus bordes - fig.18b.
- Vuelva a cerrar la caja de polvo (13) y a colocarla en su compartimento (7) - fig.28b.

1.2. LIMPIEZA DEL FILTRO DE ESPUMA NEGRA (14a)

¡Importante!

Para optimizar la eficacia de su aspiradora, procure lavar la espuma (14a) cada vez que vacíe la caja de polvo (13).

- Tire simultáneamente de los clips de apertura del casete del filtro HEPA (13d) - fig. 19a.
- Separe el filtro de espuma negra (14a) del filtro HEPA (14b) - fig. 19b.
- Lave el filtro de espuma negra (14a) debajo del grifo con agua limpia, escúrralo como una esponja y déjelo secar 12h - fig. 29.
- Una vez que esté completamente seco, colóquelo en el casete del filtro HEPA (14): filtro de espuma negra (14a) y filtro HEPA (14b) bajo la caja de polvo (13) - fig. 28a, y vuelva a colocar la caja en su compartimento (7) - fig. 28b.





¡Cuidado!

Coloque el filtro de espuma negra (14a) en el aparato sólo una vez que esté completamente seco.

Mientras se seca el filtro de espuma negra (14a) puede utilizar la aspiradora con el otro filtro de espuma negra de recambio: (14a bis).

1.3. LIMPIE LA CAJA DE POLVO (13) Y EL SEPARADOR AIRE/POLVO (15)

Importante: Limpie la caja de polvo (13) y el separador de polvo (15) todos los meses.

- Tire del clip de apertura de la caja de polvo (13c) para abrirla - fig. 16.
- Retire la tapadera (13b) - fig. 17, vacíe la caja en el cubo de basura - fig. 18a.
- Tras haber vaciado el polvo de la caja en el cubo de la basura - fig. 18a, desbloquee el casete del filtro HEPA (14), tirando al mismo tiempo de los clips de apertura (13d) situados en los extremos de la caja - fig 19a.
- Retire el casete del filtro HEPA (14) - fig. 19b.
- Déle la vuelta a la caja y coloque el accesorio* (18b) en la ranura del bloqueo del soporte separador de polvo (17) - fig 20.
- Ábralo respetando el sentido de desbloqueo () - fig. 21.
- Retire el soporte separador de polvo (16) - fig 22.
- Desbloquee los clips y a continuación retire el separador de polvo (15) respetando el sentido de desbloqueo () - fig. -23.
- A continuación pase la caja de polvo (13), el soporte separador de polvo (16) y el separador de polvo (15) por agua limpia o jabonosa - fig 24a. Séquelos con un paño - fig 24b.
- Una vez secos, vuelva a colocarlos y a continuación bloquee los clips del separador de polvo (15) situados en el soporte del separador de polvo (16), respetando el sentido de bloqueo () - fig. 25.
- Vuelva a colocarlos en la caja de polvo (13) - fig 26.
- Coloque el accesorio* (18b) en la ranura del bloqueo del soporte separador de polvo (17) - fig 20.
- Cíérrele respetando el sentido de bloqueo () - fig 27.
- Bloquee los clips del casete del filtro HEPA (14) (filtro de espuma negra (14a) + filtro HEPA (14b))
- Vuelva a cerrar la caja de polvo (13) y a colocarla en su compartimento (7) - fig. 28b.

* En función de los modelos: se trata de equipamientos específicos de algunos modelos o de accesorios disponibles opcionalmente.

2. LIMPIE EL FILTRO HEPA (14B)

ES

El aire que respiramos contiene partículas que pueden ser alérgicas: las larvas y deyecciones de ácaros, los mohos, el polen, los humos y los residuos animales (pelos, piel, saliva, orina). Las partículas más finas penetran profundamente en el aparato respiratorio en el que pueden provocar una inflamación y alterar la función respiratoria en conjunto. Los filtros HEPA (High Efficiency Particulate Air Filter, es decir, filtros de Alta Eficacia para las Partículas Aéreas) permiten retener las partículas más finas. Gracias al filtro HEPA, el aire expulsado a la habitación es más sano que el aire aspirado.

¡Importante!

Limpie el casete del filtro HEPA (14): filtro de espuma negra (14a) y filtro HEPA (14b) todos los meses.

- Retire el tubo flexible (19) de la boca de aspiración (9) - fig. 2.
- Abra la tapadera (8) de la aspiradora.
- Retire la caja de polvo (13) de su compartimento (7) a través de la zona de agarre (13a) - fig. 15.
- Tire simultáneamente de los clips de apertura del casete del filtro HEPA (13d) - fig. 19a.
- Separe el filtro de espuma negra (14a) del filtro HEPA (14b) - fig. 19b.
- Déle la vuelta al filtro HEPA (14b), y sacúdalo en el cubo de la basura - fig. 30.
- A continuación raspe el filtro con el accesorio* (18b) bajo el agua templada, y deje secar el filtro HEPA 24h - fig. 31.
- Una vez que esté completamente seco, colóquelo en el casete del filtro HEPA (14): filtro de espuma negra (14a) y filtro HEPA (14b) bajo la caja de polvo (13) - fig. 28a, y vuelva a colocar la caja en su compartimento (7) - fig. 28b.
- Asegúrese de que el filtro HEPA (14b) esté completamente seco antes de volverlo a colocar en el aparato.

¡Cuidado! Asegúrese de que todo el sistema de filtración se encuentra correctamente colocado antes de volver a poner en marcha el aparato.

3. CAMBIE EL SISTEMA DE FILTRACIÓN (REF. MT0010 01)

- Retire el tubo flexible (19) de la boca de aspiración (9) - fig. 2.
- Abra la tapadera (8) de la aspiradora.
- Retire la caja de polvo (13) de su compartimento (7) - fig. 15.

3.1. CASETE DEL FILTRO HEPA (14)

- Tire simultáneamente de los clips de apertura del casete del filtro HEPA (13d) - fig. 19a.
- Separe el filtro de espuma negra (14a) del filtro HEPA (14b) - fig. 19b.
- Si el casete del filtro HEPA (14) (filtro de espuma negra (14a) y filtro HEPA (14b)) está dañado, tírelo a la basura - fig. 32 y cámbielo por un nuevo casete de filtro HEPA (ref. MT0010 01).
- Monte el casete del filtro HEPA (14): filtro de espuma negra (14a) y filtro HEPA (14b) bajo la caja de polvo (13) - fig. 28a y a continuación vuelva a colocar la caja en su compartimento (7) - fig. 28b.

3.2. MICROFILTRO (12)

- Abra la rejilla de protección del motor (11) - fig. 33a.
- Separe el microfiltro* (12) de la rejilla de protección del motor (11) - fig. 33b.
- Tire el microfiltro* (12) a la basura - fig. 33c y sustitúyalo por un nuevo microfiltro (REF. MT0010 01).
- Coloque el nuevo microfiltro* (12) en la rejilla de protección del motor (11).
- Coloque las tuercas de la rejilla de protección del motor (11) en las muescas del compartimento del recipiente para polvo (7) - fig. 33d.
- Bloquee la rejilla de protección del motor (11) - fig. 33e.
- Asegúrese de que el microfiltro* (12) y la rejilla de protección del motor (11) se encuentran bien colocados antes de volver a cerrar la tapadera (8).

LIMPIE LA ASPIRADORA

- Limpie el cuerpo del aparato y los accesorios con un paño suave y húmedo, y a continuación séquelo.
- Limpie la tapadera con un paño seco - fig. 34.
- No utilice productos detergentes, agresivos o abrasivos.

6. REPARACIÓN

Importante: Cuando la aspiradora funcione menos bien y antes de proceder a cualquier comprobación, apáguela presionando el pedal de encendido/apagado.

EN CASO DE QUE LA ASPIRADORA NO SE PONGA EN MARCHA

- El aparato no está conectado: asegúrese de que el aparato está enchufado correctamente.

SI SU ASPIRADORA NO ASPIRA

- Un accesorio o el tubo flexible (19) está obstruido: desatasque el accesorio o el tubo flexible (19).
- Asegúrese de que la caja de polvo (13) se encuentra correctamente encajada.

* En función de los modelos: se trata de equipamientos específicos de algunos modelos o de accesorios disponibles opcionalmente.

- La tapadera está mal cerrada: compruebe la colocación de la caja de polvo (13) y vuelva a cerrar la tapadera (8).

SI SU ASPIRADORA ASPIRA PEOR, HACE RUIDO O SILBA

- Un accesorio o el tubo flexible está parcialmente obstruido: desatasque el accesorio o el tubo flexible (19).
- El caja de polvo está llena: vacíela (véase capítulo LIMPIEZA Y MANTENIMIENTO).
- El sistema de filtración está saturado: limpie el casete del filtro HEPA (14) (véase capítulo LIMPIEZA Y MANTENIMIENTO). Si el problema persiste, cambie el sistema de filtración (véase capítulo LIMPIEZA Y MANTENIMIENTO).
- El variador electrónico de potencia (3) se encuentra en posición de mín.: aumente la potencia con el variador electrónico de potencia (salvo si aspira tejidos frágiles).
- El variador mecánico de potencia está abierto: cierre el variador mecánico de potencia de la tobera.
- Asegúrese de que la caja de polvo (13) se encuentra correctamente instalada en el compartimento (7).

SI LA TAPADERA NO SE CIERRA

- Asegúrese de que la caja de polvo (13) se encuentra correctamente instalada en el compartimento (7).

SI LA ASPIRADORA RESULTA DIFÍCIL DE DESPLAZAR

- Abra el variador mecánico de potencia de la tobera o reduzca la potencia.
- Asegúrese de que la posición (cepillo dentro / cepillo fuera) de la boquilla para todo tipo de suelos (22) se corresponde perfectamente con la superficie de suelo que desea limpiar.

SI EL CABLE NO SE RECOGE TOTALMENTE

- El cable se ha ralentizado al recogerlo: vuelva a sacar el cable y presione el pedal enrollador del cable (4).

EN CASO DE QUE SU ASPIRADORA SE DETENGA MIENTRAS ESTÁ FUNCIONANDO

- Se ha puesto en marcha la seguridad térmica. Asegúrese de que el tubo y el tubo flexible no están taponados o de que la bolsa y los filtros no están saturados. Déjela enfriar 30 minutos antes de ponerla de nuevo en marcha.

En caso de que persista alguno de los problemas, lleve la aspiradora al Centro de Servicio Autorizado Moulinex más cercano. Consulte la lista de Centros de Servicio Autorizados Moulinex o póngase en contacto con el servicio al consumidor de Moulinex.

GARANTÍA

- Este aparato está exclusivamente destinado a un uso doméstico; por tanto, en caso de un uso no apropiado o no conforme a las instrucciones de uso, la marca no se hace responsable y la garantía quedaría anulada.
- Lea atentamente las instrucciones de uso antes de utilizar el aparato por primera vez. Un uso no conforme a las instrucciones de uso eximiría a Moulinex de cualquier responsabilidad.

7. MEDIO AMBIENTE

- Con arreglo a la reglamentación en vigor, cualquier aparato fuera de uso deberá volverse definitivamente inutilizable: desconecte y corte el cable antes de desechar el aparato.
- Medio ambiente: Directiva 2002/95/CE.

¡Contribuyamos a proteger el medio ambiente!

- ① Su aparato contiene un gran número de materiales valorizables o reciclables.
- ➔ Llévelo a un punto de recogida o en su defecto a un servicio técnico autorizado para que realice su tratamiento.



1. CONSELHOS DE SEGURANÇA

Para a sua segurança, este aparelho está em conformidade com as normas e regulamentos aplicáveis (Directivas de Baixa Tensão, Compatibilidade Electromagnética, Meio ambiente...).

CONDIÇÕES DE UTILIZAÇÃO

- O seu aspirador é um aparelho eléctrico: deve ser utilizado nas condições normais de utilização.
- Utilize e arrume o aparelho fora do alcance das crianças. Nunca deixe o aparelho a funcionar sem vigilância.
- Mantenha a escova ou a extremidade do tubo afastada dos olhos e dos ouvidos.
- **Não aspire superfícies molhadas, água ou líquidos, qualquer que seja a sua natureza, substâncias quentes, substâncias ultra-finas (gesso, cimento, cinzas...), cacos cortantes (vidro), produtos nocivos (solventes, decapantes...), agressivos (ácidos, detergentes...), inflamáveis e explosivos (à base de gasolina ou de álcool).**
- Nunca mergulhe o aparelho dentro de água, não deite água para cima do aparelho e não o guarde no exterior.
- Nunca utilize o aparelho se este tiver caído ao chão e apresentar danos visíveis ou anomalias de funcionamento. Neste caso, não abra o aparelho, dirija-se a um Serviço de Assistência Técnica autorizado Moulinex próximo ou contacte o Clube Consumidor Moulinex.

ALIMENTAÇÃO ELÉCTRICA

- Verifique se a tensão de utilização (voltagem) do seu aspirador corresponde devidamente à da sua instalação: encontrará esta informação por baixo do aparelho.
- Desligue o aparelho retirando a ficha da tomada:
 - imediatamente após a cada utilização,
 - antes de cada mudança de acessório,
 - antes de cada limpeza, manutenção ou mudança de filtro.
- Não utilize o aparelho:
 - se o cabo se encontrar de alguma forma danificado. Para evitar qualquer situação de perigo, o conjunto enrolador e cabo do aspirador deve ser obrigatoriamente substituído por um Serviço de Assistência Técnica Autorizado Moulinex.

REPARAÇÕES

As reparações só devem ser efectuadas por especialistas com peças sobresselentes de origem.

Reparar por si próprio um aparelho pode constituir um perigo para o utilizador.

2. DESCRIÇÃO

1. a – Posição horizontal
b – Posição vertical
2. Botão Ligar/Desligar
3. Variador electrónico de potência*
4. Botão enrolador do cabo
5. Grelha de saída de ar
6. a – Pega de transporte vertical
b – Pega de transporte horizontal
c – Suporte de arrumação da alça de transporte
7. Compartimento do recipiente para pó
8. Tampa
9. Abertura de aspiração
10. Abertura da tampa
11. Grelha de protecção do motor
12. Microfiltro* (ref. MT0010 01)
13. Depósito de pó
 - a- Zona de prensão,
 - b- tampa,
 - c- cliques de abertura da tampa do depósito
 - d- cliques de abertura da cassete filtro HEPA,
14. Cassete filtro HEPA (ref. MT0010 01) :
 - a + a bis – Filtro de espuma preto
 - b- Filtro HEPA
15. Separador de pó,
16. Suporte do separador de pó,
17. Fecho do suporte do separador de pó
18. Acessórios 3 em 1 (ref. MT0010 01) :
 - a- escova de limpeza do ciclone
 - b- raspador do filtro HEPA + acessório de desbloqueio do separador de pó

Acessórios standard:

19. Tubo flexível com pega e variador mecânico de potência
20. Tubo telescópico*
21. Tubos*
22. Escova para todos os tipos de solos
23. Escova parquet*
24. Escova para fendas convertível em escova pequena*
25. Escova para móveis*
26. Escova Turbo*
27. Mini escova turbo*
28. Alça de transporte*
29. Fixadores da alça de transporte*

3. ANTES DA PRIMEIRA UTILIZAÇÃO

DESEMBALAGEM

- Desembale o aparelho, guarde a garantia e leia com atenção o manual de instruções antes da primeira utilização do aparelho.

CONSELHOS E PRECAUÇÕES

- Antes de cada utilização, o cabo deve ser totalmente desenrolado.
- Não o bloqueie nem o passe por arestas cortantes.
- Se utilizar uma extensão, certifique-se que se encontra em perfeitas condições de funcionamento e que dispõe de uma secção adequada à potência do aspirador.
- O seu aspirador está equipado com uma protecção que evita o sobreaquecimento do motor. Em alguns casos (utilização da pega em sofás, cadeiras...), a protecção é accionada e o aparelho pode emitir um ruído pouco habitual, mas sem qualquer gravidade.
- Não desloque o aspirador puxando pelo cabo: o aparelho deve ser deslocado utilizando a respectiva pega de transporte.
- Não puxe pelo cabo para levantar o aparelho.
- Nunca desligue o aparelho puxando pelo cabo.
- Nunca ligue o aspirador sem o depósito de pó (13) nem sem a cassetete filtro HEPA (14): filtro de espuma preto (14a) e filtro HEPA (14b).
- Utilize apenas filtros de origem Moulinex.
- Utilize apenas acessórios de origem Moulinex.
- No caso de dificuldade na aquisição dos acessórios e dos filtros para este aspirador, contacte o Clube Consumidor Moulinex.
- Pare e desligue o aspirador após cada utilização.
- Pare e desligue sempre o aspirador antes de proceder à sua limpeza ou manutenção.
- Este aparelho não foi concebido para ser utilizado por pessoas (incluindo crianças) cujas capacidades físicas, sensoriais ou mentais se encontram reduzidas, ou por pessoas com falta de experiência ou conhecimento, a não ser que tenham sido devidamente acompanhadas e instruídas sobre a correcta utilização do aparelho, pela pessoa responsável pela sua segurança. É importante vigiar as crianças por forma a garantir que as mesmas não brinquem com o aparelho.

4. UTILIZAÇÃO

MONTAGEM DOS ELEMENTOS DO APARELHO

- Encaixe o tubo flexível (19) na abertura de aspiração (9) até ouvir um clique – fig. 1.
- Para o retirar, pressione os clips da extremidade do tubo flexível e puxe – fig. 2.
- Se o seu aspirador estiver equipado com o tubo telescópico* (20): empurre o botão de regulação para a frente, puxe até obter o comprimento do tubo desejado e solte o botão para bloqueá-lo – fig. 3a. Caso contrário, monte os dois tubos* (21) rodando ligeiramente – fig. 3b.
- Encaixe o acessório que pretende na extremidade do tubo:
 - Para os tapetes e alcatifas: utilize a escova (22) na posição escova fechada – fig. 4.
 - Para os parquetes e solos lisos: utilize a escova (22) na posição escova aberta – fig. 4.
- ou utilize directamente a escova parquet* (23).
 - Para os cantos e locais de difícil acesso: utilize a escova para fendas convertível em escova pequena* (24) na posição escova plana.
 - Para os móveis: utilize a escova pequena da escova para fendas convertível* (24) ou a escova para móveis* (25).
- O seu aparelho está equipado com uma alça de transporte* (28) que permite transportar o aspirador ao ombro.
 - Para desbloquear a alça, retire os encaixes de cada um dos lados da pega, rodando-os 1/4 de volta no sentido contrário ao indicado pela seta – fig. 5a.
 - Para voltar a fixá-la, faça a operação inversa: volte a colocar os encaixes em cada um dos lados da pega, rodando-os 1/4 de volta no sentido indicado pela seta – fig. 5b, até ao ponto de bloqueio, e em seguida coloque a alça no suporte de arrumação (6c).

Atenção!

- Respeite o sentido de montagem (↕) indicado junto do botão ligar/desligar (2).
Pare e desligue sempre o aspirador antes de mudar de acessório.

LIGAÇÃO DO CABO E COLOCAÇÃO EM FUNCIONAMENTO DO APARELHO

- Desenrole por completo o cabo, ligue o aspirador à corrente – fig. 6 e carregue no botão Ligar/Desligar (2) – fig. 7.
- Regule a potência de aspiração:
 - com o variador electrónico de potência* (3): rode o botão do variador electrónico* para regular a potência de aspiração: posição max para os solos e posição min para os móveis e tecidos delicados – fig. 8.
 - com o variador mecânico de potência da pega: abra a tampa do cursor de regulação para diminuir manualmente a potência de aspiração como, por ex., nos solos delicados... – fig. 9.

ARRUMAÇÃO E TRANSPORTE DO APARELHO

PT

- Após cada utilização, pare o aspirador carregando no botão Ligar/Desligar (2) e desligue-o retirando a ficha da tomada – fig. 10. Arrume o cabo carregando no botão enrolador do cabo (4) – fig. 11.
- Na posição vertical, coloque a escova (22) no seu compartimento de arrumação por baixo do aparelho (1b) – fig. 12.
- Na posição horizontal, coloque a escova (22) no seu compartimento de arrumação na parte de trás do aparelho (1a) – fig. 13.
- Transporte facilmente o aspirador graças às pegadas de transporte (6a ou 6b) ou à alça de transporte* (28).

5. LIMPEZA E MANUTENÇÃO

Importante: pare e desligue sempre o aspirador antes de qualquer operação de manutenção ou de limpeza.

1. ESVAZIE E LIMPE O DEPÓSITO DE PÓ (13) E O FILTRO DE ESPUMA PRETO (14a)

- Retire o flexível (19) da abertura de aspiração (9) - fig. 2.
- Abra a tampa (8) do aspirador - fig.14.
- Retire o depósito de pó (13) do respectivo compartimento (7) com a ajuda da zona de prensão (13a) - fig. 15.

1.1. ESVAZIE O DEPÓSITO DE PÓ

Esvazie o depósito de pó (13) após cada utilização.

- Puxe o clipe de abertura do depósito de pó (13c) para o abrir - fig. 16.
- Retire a tampa (13b) - fig. 17, e em seguida esvazie o depósito no caixote de lixo - fig. 18a.
- Certifique-se que não fica qualquer partícula de pó no depósito e, em seguida, limpe o rebordo do depósito - fig.18b.
- Volte a fechar o depósito de pó (13) e instale-o de novo no respectivo compartimento (7) - fig.28b.

1.2 LIMPEZA DO FILTRO DE ESPUMA PRETO (14a)

Importante!

Para otimizar o desempenho do aspirador, certifique-se de que lava a espuma (14a) sempre que esvazia o depósito de pó (13).

- Puxe ao mesmo tempo os cliques de abertura da cassette filtro HEPA (13d) - fig. 19a.
- Separe o filtro de espuma preto (14a) do filtro HEPA (14b) - fig. 19b.
- Lave o filtro de espuma preto (14a) debaixo de uma torneira com a água a correr, enxugue-o como uma esponja e deixe-o a secar durante 12h - fig. 29.
- Uma vez totalmente seco, monte a cassette filtro HEPA (14): filtro de espuma preto (14a) e filtro HEPA (14b) sob o depósito de pó (13) - fig. 28a, e instale de novo o depósito no respectivo compartimento (7) - fig. 28b.





Atenção!

O filtro de espuma preto (14a) só deve ser novamente colocado no aparelho depois de estar totalmente seco.

Pode utilizar o seu aspirador aquando da secagem do filtro de espuma preto (14a), utilizando o filtro de espuma preto de substituição: (14a bis).

1.3. LIMPE O DEPÓSITO DE PÓ (13) E O SEPARADOR DE AR/PÓ (15)

Importante: proceda à limpeza do depósito de pó (13) e do separador de pó (15) todos os meses.

- Puxe o clipe de abertura do depósito de pó (13c) para o abrir - fig. 16.
- Retire a tampa (13b) - fig. 17, e esvazie o depósito no caixote de lixo - fig. 18a.
- Depois de retirar as partículas de pó do depósito no caixote de lixo - fig. 18a, abra o clipe da cassette filtro HEPA (14), puxando ao mesmo tempo os cliques de abertura (13d) situados nas extremidades do depósito - fig. 19a.
- Retire a cassette filtro HEPA (14) - fig. 19b.
- Vire o depósito ao contrário e coloque o acessório* (18b) na fenda do fecho do suporte do separador de pó (17) - fig. 20.
- Abra, respeitando o sentido de desbloqueio () - fig. 21.
- Retire o suporte do separador de pó (16) - fig. 22.
- Abra os cliques e retire o separador de pó (15), respeitando o sentido de desbloqueio () - fig.23.
- Passe, de seguida, o depósito de pó (13), o suporte do separador de pó (16) e o separador de pó (15) por água limpa ou com detergente para a loiça - fig. 24a. Seque-os com a ajuda de um pano - fig. 24b.
- Uma vez secos, volte a colocar o separador de pó e prenda-o com o clipe (15) no suporte do separador de pó (16), respeitando o sentido de bloqueio () - fig. 25.
- Volte a instalá-los no depósito de pó (13) - fig. 26 .
- Coloque o acessório* (18b) na fenda do fecho do suporte do separador de pó (17) - fig. 20.
- Feche, respeitando o sentido de bloqueio () - fig. 27.
- Com o clipe, prenda a cassette filtro HEPA (14) (filtro de espuma preto (14a) + filtro HEPA (14b)) no depósito - fig. 28a.
- Feche novamente o depósito de pó (13) e coloque-o no respectivo compartimento (7) - fig. 28b.

* Consoante os modelos: trata-se de equipamentos específicos de determinados modelos ou de acessórios disponíveis em opção.

2. LIMPE O FILTRO HEPA (14b)

O ar que respiramos contém partículas que podem ser alergénicas: as larvas e dejectos dos ácaros, os bolores, o pólen, os fumos e os resíduos de animais (pêlos, pele, saliva, urina). As partículas mais finas penetram profundamente no aparelho respiratório, onde podem provocar uma inflamação e alterar a função respiratória no seu todo. Os filtros HEPA (High Efficiency Particulate Air Filter, isto é, filtros de Alta Eficácia para Partículas Aéreas) permitem reter as partículas mais finas. Graças ao filtro HEPA, o ar lançado para o compartimento é mais saudável do que o ar aspirado.

Importante!

Proceda à limpeza da cassete filtro HEPA (14): filtro de espuma preto (14a) e filtro HEPA (14b) todos os meses.

- Retire o flexível (19) da abertura de aspiração (9) - fig. 2.
- Abra a tampa (8) do aspirador .
- Retire o depósito de pó (13) do respectivo compartimento (7) com a ajuda da zona de prensão (13a) - fig. 15.
- Puxe simultaneamente os cliques de abertura da cassete filtro HEPA (13d) - fig. 19a.
- Separe o filtro de espuma preto (14a) do filtro HEPA (14b) - fig. 19b.
- Vire o filtro HEPA (14b) ao contrário e bata-o ao de leve por cima de um caixote de lixo - fig. 30.
- De seguida, raspe o filtro com o acessório* (18b) debaixo de água morna e, em seguida, deixe secar o filtro HEPA 24h - fig. 31.
- Uma vez totalmente seco, monte a cassete filtro HEPA (14): filtro de espuma preto (14a) e filtro HEPA (14b) debaixo do depósito de pó (13) - fig. 28a, e volte a colocar o depósito no respectivo compartimento (7) - fig. 28b.
- Certifique-se que o filtro HEPA (14b) está totalmente seco antes de voltar a colocá-lo no aparelho.

Atenção! Certifique-se de que o sistema de filtragem está devidamente instalado antes de ligar novamente o aparelho.

3. SUBSTITUA O SISTEMA DE FILTRAGEM (REF. MT0010 01)

- Retire o flexível (19) da abertura de aspiração (9) - fig. 2.
- Abra a tampa (8) do aspirador .
- Retire o depósito de pó (13) do respectivo compartimento (7) - fig. 15.

3.1. CASSETE FILTRO HEPA (14)

- Puxe simultaneamente os cliques de abertura da cassete filtro HEPA (13d) - fig. 19a.
- Separe o filtro de espuma preto (14a) do filtro HEPA (14b) - fig. 19b.
- Se a cassete filtro HEPA (14) (filtro de espuma preto (14a) e filtro HEPA (14b)) se encontrar de alguma forma danificada, deite-a no caixote de lixo - fig. 32 e substitua-a por uma nova cassete filtro HEPA (ref. MT0010 01).
- Monte a cassete filtro HEPA (14): filtro de espuma preto (14a) e filtro HEPA (14b) debaixo do depósito de pó (13) - fig. 28a e de seguida volte a colocar o depósito no respectivo compartimento (7) - fig. 28b.

3.2. MICRO-FILTRO (12)

- Abra a grelha de protecção do motor (11) - fig. 33a.
- Separe o micro-filtro* (12) da grelha de protecção do motor (11) - fig.33b.
- Deite o micro-filtro* (12) no caixote de lixo - fig. 33c e substitua-o por um novo micro-filtro (REF. MT0010 01).
- Instale o novo micro-filtro* (12) na grelha de protecção do motor (11).
- Coloque os espigões da grelha de protecção do motor (11) nos entalhes do compartimento do depósito de pó (7) - fig. 33d.
- Bloqueie a grelha de protecção do motor (11) - fig. 33e.
- Certifique-se do posicionamento adequado do micro-filtro* (12) e da grelha de protecção do motor (11) antes de fechar de novo a tampa (8).

LIMPE O ASPIRADOR

- Limpe o corpo do aparelho e os acessórios com um pano macio e húmido e seque de seguida.
- Limpe a tampa com um pano seco - fig. 34.
- Não utilize detergentes, agressivos ou abrasivos.

6. RESOLUÇÃO DE AVARIAS

Importante: quando o aspirador deixa de funcionar correctamente e antes de proceder a qualquer verificação, desligue-o carregando no botão Ligar/Desligar e retire a ficha da tomada.

NO CASO DE O ASPIRADOR NÃO ARRANCAR

- O aparelho não está ligado: verifique se o aparelho está correctamente ligado.

SE O ASPIRADOR NÃO ASPIRA

- Um acessório ou o flexível (19) está obstruído: desobstrua o acessório ou o flexível (19).
- Verifique se o depósito de pó (13) está presente e devidamente montado.
- A tampa está mal fechada: verifique a correcta colocação do depósito de pó (13) e volte a fechar a tampa (8).

SE O ASPIRADOR NÃO ASPIRA TÃO BEM, FAZ BARULHO OU EMITE UM SILVO

- Um acessório ou o flexível está parcialmente obstruído: desobstrua o acessório ou o flexível (19).
 - O depósito de pó está cheio: esvazie-o (ver capítulo LIMPEZA E MANUTENÇÃO).
 - O sistema de filtração está saturado: limpe a cassete filtro HEPA (14) (ver capítulo LIMPEZA E MANUTENÇÃO).
- No caso de persistência do problema, mude o sistema de filtração (ver capítulo LIMPEZA E MANUTENÇÃO).
- O variador electrónico de potência (3) está na posição min: aumente a potência com a ajuda do variador electrónico de potência (excepto se aspirar tecidos frágeis).
 - O variador mecânico de potência está aberto: feche o variador mecânico de potência da pega.
 - Verifique se o depósito de pó (13) está devidamente colocado no compartimento do depósito de pó (7).

SE A TAMPA NÃO FECHA

- Verifique se o depósito de pó (13) está devidamente colocado no compartimento do depósito de pó (7).

SE FOR DIFÍCIL DESLOCAR A ESCOVA

- Abra o variador mecânico de potência da pega ou diminua a potência.
- Verifique se a posição (escova fechada/escova aberta) da escova para todos os pavimentos (22) corresponde devidamente à da superfície do pavimento a ser aspirado.

SE O CABO NÃO RECOLHER NA TOTALIDADE

- O cabo fica mais lento aquando da sua recolha: volte a retirar o cabo e carregue no pedal enrolador do cabo (4).

SE O SEU ASPIRADOR PARAR DURANTE O FUNCIONAMENTO

- A segurança térmica foi accionada. Certifique-se que o tubo e o tubo flexível não estão entupidos ou que o saco e os filtros não estão saturados. Deixe-o arrefecer durante 30 minutos antes de voltar a colocar o aspirador em funcionamento.

Se algum destes problemas persistir, leve o aspirador ao Serviço de Assistência Técnica Autorizado Moulinex. Consulte a lista dos Serviços de Assistência Técnica Autorizados Moulinex ou contacte o Clube Consumidor Moulinex.

GARANTIA

- Este aparelho foi concebido apenas para um uso doméstico e no interior de casa; no caso de utilização inadequada ou que não respeite manual de instruções, Moulinex não assume qualquer tipo de responsabilidade e a garantia é anulada.
- Leia atentamente as instruções de utilização antes de utilizar o aparelho pela primeira vez: uma utilização não conforme às instruções liberta a Moulinex de qualquer responsabilidade.

7. MEIO AMBIENTE

- Nos termos da regulamentação em vigor, qualquer aparelho não utilizado deve ser tornado definitivamente inutilizável: desligue e corte o cabo de alimentação antes de deitar o aparelho fora.

- Meio ambiente: Directiva 2002/95/CE.

Protecção do ambiente em primeiro lugar!

- ① O seu aparelho contém materiais que podem ser recuperados ou reciclados.

- ➡ Entregue-o num ponto de recolha para possibilitar o seu tratamento.

