

Rowenta

P R E M I S S



www.rowenta.com

F
GB
NL
D
I
E
P
DK
S
N
FIN

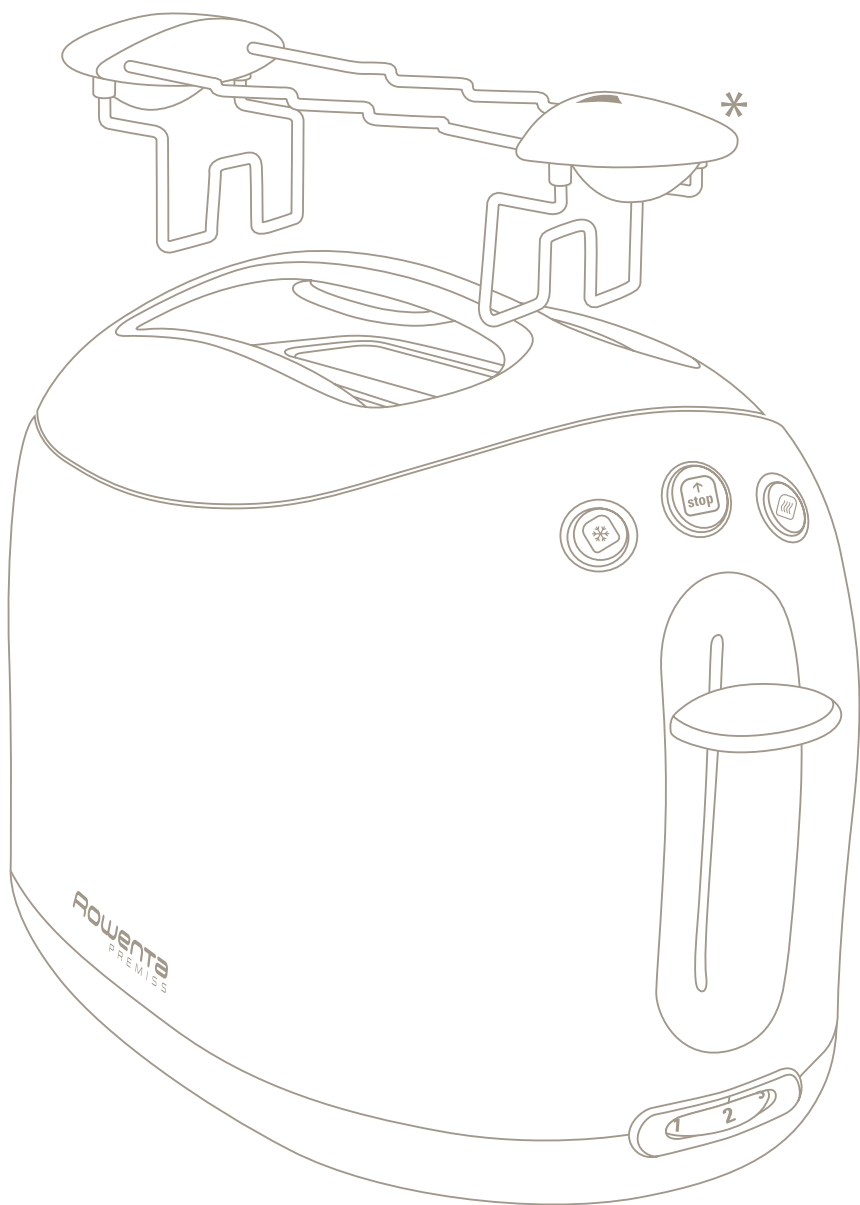

* Selon modèle / Depending on model / Afhankelijk van het model
Je nach Modell / Secondo il modello / Según modelo
Consoante o modelo / Afhængig af model / Beroende på modell
På enkelte modeller / Mallista riippuen

1 • Avant première utilisation / Before first use / Voor het eerste gebruik
Vor der ersten Inbetriebnahme / Al primo utilizzo / Antes de la primera utilización
Antes da primeira utilização / Før første ibrugtagning / Före första användning
Før første gangs bruk / Ennen ensimmäistä käyttöä

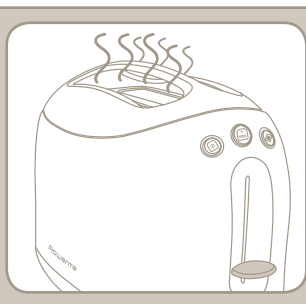
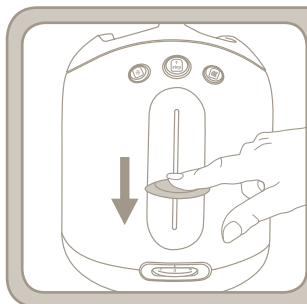
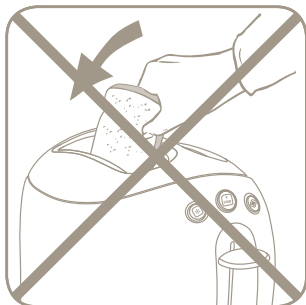
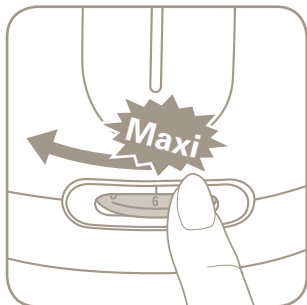
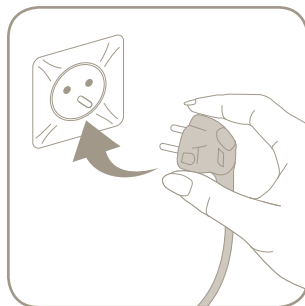
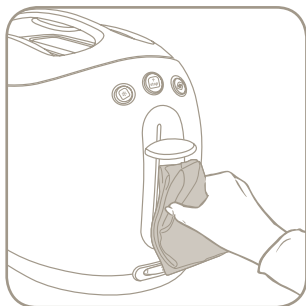
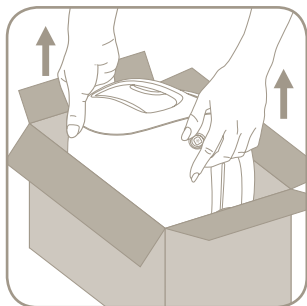

x3

2 • Grillage du pain / Toasting bread / Brood roosteren / Brot toasten
 Tostare il pane / Tostado del pan / Tostagem do pão
 Risting of brød / Rostning / Risting av brød / Paahtaminen

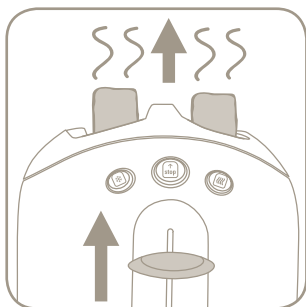
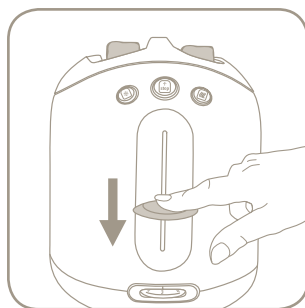
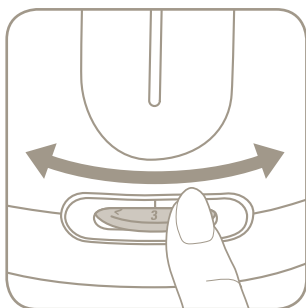
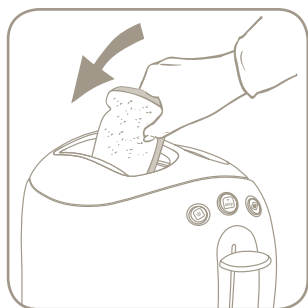

3 • Stop/Eject
 Stopp/Auswurf
 Stop/Espulsione
 Stopp/Eject
 Stopp/Ulos

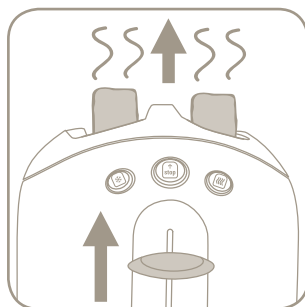
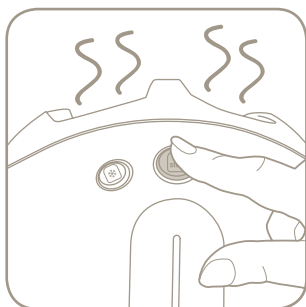

4 • Extra élévation
 Hi-lift
 Extra hoge lift
 Extra hoher position
 Extraelevación
 Elevação extra
 Hi-lift brødhever
 Korkeussäätö

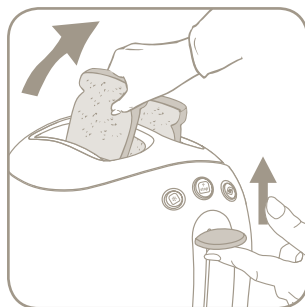
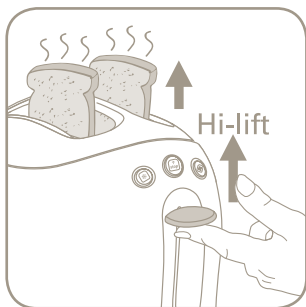

5 • Décongélation / Defrost / Ontdooien / Auftauen
 Scongelamento / Descongelación / Descongelação
 Optøning / Upptinings / Opttining / Sulatus

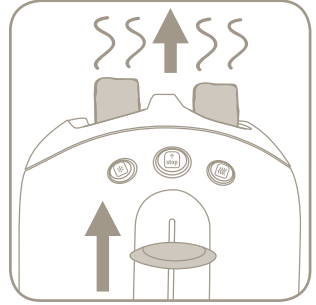
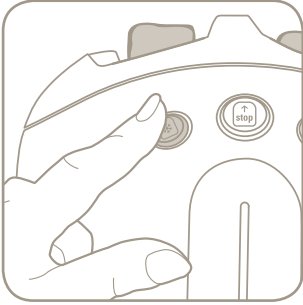
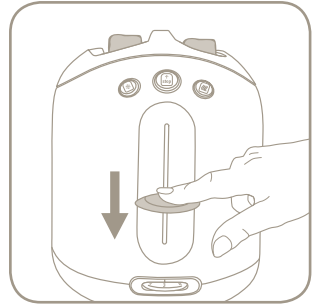
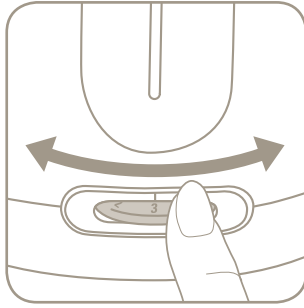
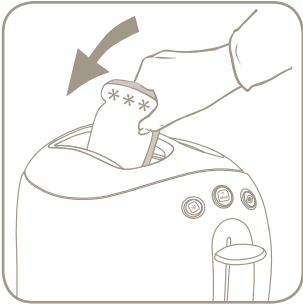

6 • Réchauffage
 Reheat
 Opwarmen
 Aufwärmen
 Riscalda-pane
 Recalentamiento
 Aquecimento
 Genopvarmning
 Uppvärmning
 Oppvarming
 Lämmitys

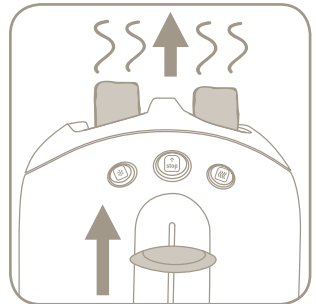
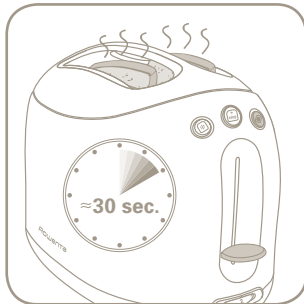
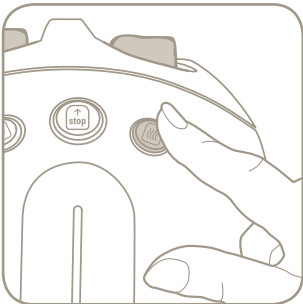
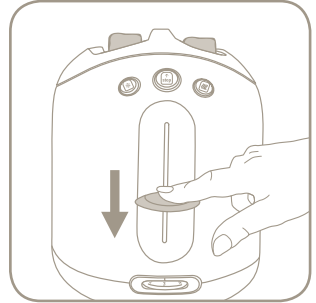
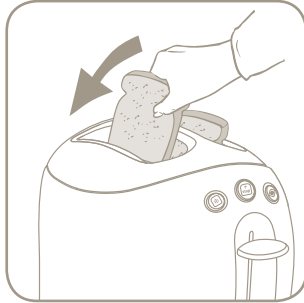

7 • Réchauffe croissants amovible* / Removable croissant warmer* / Afneembaar voor het opwarmen van croissants* / Abnehmbarer Brötchenaufsatz* / Scalda croissant amovibile* / Calienta croissants extraíble* / Suporte para aquecimento de croissants amovível* / Aftagelig croissantvarmer* / Uttagbar croissant-värmare* / Avtakbar hylle for oppvarming av rundstykker* / Irrotettava voisarvien lämmitin*

*Selon modèle
 Depending on model
 Afhankelijk van het model
 Je nach Modell
 Secondo il modello
 Según modelo
 Consoante o modelo
 Afhængig af model
 Beroende på modell
 På enkelte modeller
 Mallista riippuen

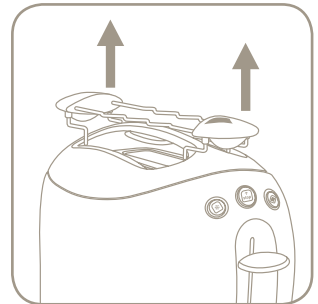
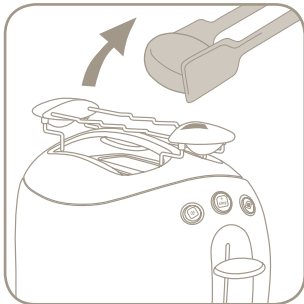
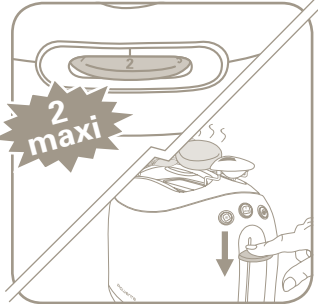
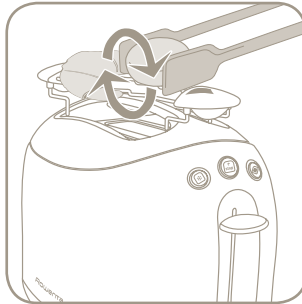
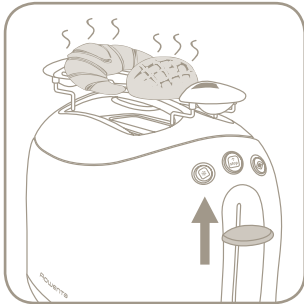
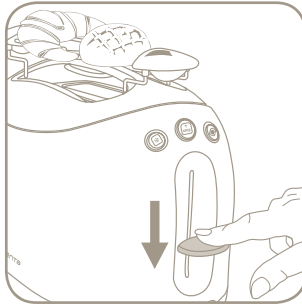
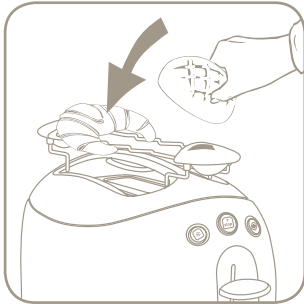
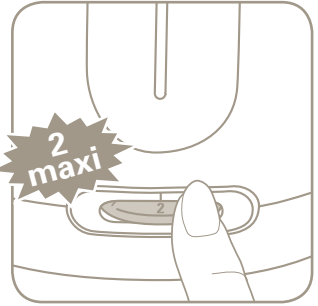
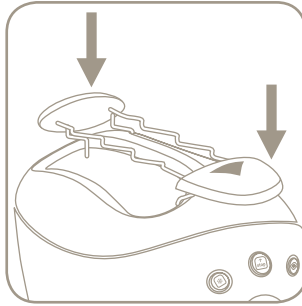

8 • Nettoyage / Cleaning / Schoonmaken / Reinigung
 Pulizia / Limpieza / Limpeza / Rengøring
 Rengöring / Rengjøring / Puhdistus

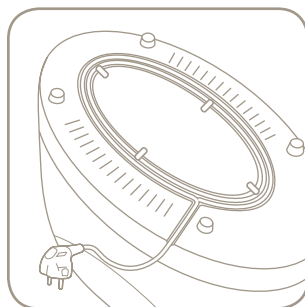
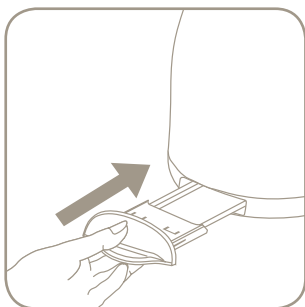
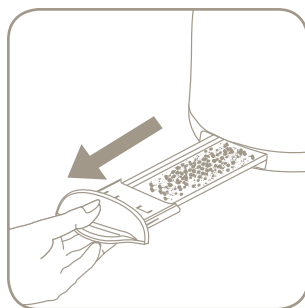
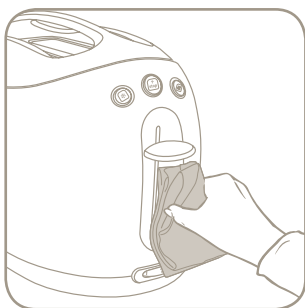
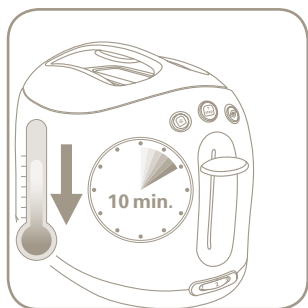

9 • A ne pas faire
 Do not
 Niet doen
 Niemals
 Cosa non fare
 No hacer
 A não fazer
 Hvad man ikke skal gøre
 Gör inte så här
 Det man ikke må gjøre
 ältä tee näin

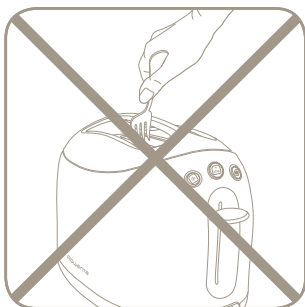
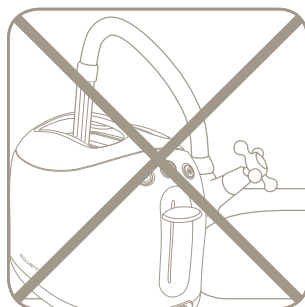
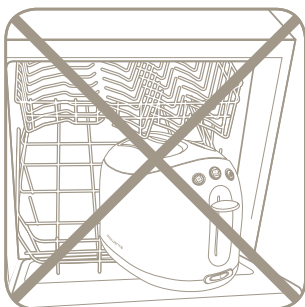

F Consignes de sécurité

Précautions importantes

■ La sécurité de cet appareil est conforme aux règles techniques et aux normes en vigueur.

⚠ Conformément à l'avis de la CSC du 2/12/04, ce produit est équipé d'une conception mécanique permettant de désolidariser le système d'éjection du pain de l'élément de coupure de l'alimentation électrique.

■ Vérifiez que la tension du réseau correspond bien à celle indiquée sur l'appareil (*courant alternatif seulement*).

■ Compte-tenu de la diversité des normes en vigueur, si l'appareil est utilisé dans un pays différent de celui où il a été acheté, faites-le vérifier par une station service agréée (*voir liste jointe*).

■ Assurez-vous que l'installation électrique est conforme aux normes en vigueur et suffisante pour alimenter un appareil de cette puissance.

■ Branchez toujours l'appareil sur une prise reliée à la terre.

■ N'utilisez qu'une rallonge en bon état, avec une prise de terre reliée à la terre, et avec un fil conducteur de section au moins égale au fil fourni avec le produit.

Prévention des accidents

Lors de l'utilisation d'appareils électriques, un certain nombre de règles élémentaires doivent être respectées, en particulier les suivantes :

A faire :

■ Lisez entièrement le mode d'emploi et suivez attentivement les instructions d'utilisation.

■ L'appareil doit être exclusivement en position debout, jamais couché, incliné ou à l'envers.

■ Utilisez un plan de travail stable à l'abri des projections d'eau et en aucun cas dans une niche de cuisine intégrée.

■ Avant chaque utilisation, vérifiez que le tiroir ramasse miettes est bien dans son logement.

⚠ Enlevez régulièrement les miettes de la trappe ou du tiroir ramasse-miettes.

■ Le bouton de commande du chariot doit être dans la position haute quand vous branchez ou débranchez votre appareil.

■ Débranchez l'appareil quand il ne sert pas et avant de le nettoyer. Attendez qu'il refroidisse pour le nettoyer ou avant de le ranger.

■ En fin de cycle, si les tranches de pain restaient coincées entre les grilles, débranchez, et attendez que l'appareil refroidisse avant de retirer le pain.

■ Débranchez l'appareil si une anomalie de fonctionnement se produisait.

A ne pas faire :

■ Cet appareil n'est pas destiné à être utilisé par des enfants ou d'autres personnes sans assistance et supervision si leurs capacités physiques, sensorielles ou mentales les empêchent d'utiliser l'appareil en toute sécurité.

⚠ Les jeunes enfants doivent être surveillés afin de s'assurer qu'ils ne jouent pas avec l'appareil.

■ Ne portez ou ne déplacez pas l'appareil pendant l'utilisation.

■ Ne laissez jamais l'appareil fonctionner sans surveillance et particulièrement à chaque premier grillage ou changement de réglage.

■ N'utilisez pas l'appareil pour tout autre usage que celui pour lequel il a été conçu.

■ Ne laissez pas le cordon pendre ou toucher les parties chaudes de l'appareil.

■ Ne rangez pas le cordon ou la prise dans l'appareil entre les grilles.

■ Ne débranchez pas l'appareil en tirant sur le cordon.

■ Ne touchez pas les parties métalliques ou chaudes de l'appareil en cours d'utilisation, utilisez les poignées.

■ N'utilisez pas ou n'introduisez pas dans le grille-pain d'ustensiles en métal qui pourraient provoquer des courts-circuits (*cuillère, couteau...*).

■ N'ajoutez pas au grille-pain des accessoires qui ne sont pas recommandés par le fabricant car cela peut-être dangereux.

■ Afin d'éviter les chocs électriques, ne plongez pas dans l'eau le fil électrique, la prise de courant ou tout l'appareil.

⚠ Ne grillez pas de pains susceptibles de fondre (avec glaçage) ou de couler dans le toaster, ne grillez pas de petits morceaux de pain ou croustons, cela pourrait causer des dommages ou un risque de feu.

⚠ N'introduisez pas dans l'appareil des trop grosses tranches de pain susceptibles de coincer le mécanisme du grille-pain.

■ N'utilisez pas l'appareil si :

-celui-ci a un cordon défectueux ou endommagé,

-l'appareil est tombé et présente des détériorations visibles ou des anomalies de fonctionnement.

Dans chacun de ces cas, l'appareil doit être envoyé au centre de service après-vente agréé le plus proche, afin d'éviter tout danger. Consultez la garantie.

■ N'utilisez l'appareil que dans la maison. Évitez les lieux humides.

■ Ne posez pas votre grille-pain sur toutes surfaces chaudes, ni trop près d'un four chaud.

■ Ne pas couvrir l'appareil pendant son fonctionnement.

⚠ Le pain peut brûler, aussi l'appareil ne doit pas être utilisé à proximité ou en dessous de rideaux et autres matériaux combustibles (éta-gères, meubles...). L'appareil doit être utilisé sous surveillance.

■ Ne placez jamais de papier, carton ou plastique dans, sur ou sous l'appareil.

⚠ S'il arrivait que certaines parties du produit s'enflamment, ne tentez jamais de les éteindre avec de l'eau. Débranchez l'appareil et étouffez les flammes avec un linge humide.

■ Ne tentez jamais d'enlever le pain lorsque le cycle de grillage est enclenché.

■ N'utilisez pas le grille-pain comme source de chaleur ou de séchage.

■ N'utilisez pas le grille-pain pour cuire, griller, réchauffer ou décongeler des plats surgelés.

■ N'utilisez pas l'appareil simultanément pour le grillage du pain et le réchauffage des viennoiseries.

■ Le support métallique est très chaud. Évitez de le toucher. Utilisez des gants ou une pince à pain.

■ Pour l'entretien, n'utilisez ni produit agressif (*décapant à base de soude, produit d'entretien des métaux, eau de javel etc.*), ni d'ustensiles métalliques, ni d'éponge grattoir, ni de tampon abrasif.

■ Pour les appareils avec décoration métallique : ne pas utiliser de produits d'entretien spécifiques pour métaux (*inox, cuivre...*), mais un chiffon doux avec un produit nettoyant les vitres.

■ Cet appareil a été conçu pour un usage domestique uniquement, toute utilisation professionnelle, non appropriée ou non conforme au mode d'emploi n'engage ni la responsabilité, ni la garantie du fabricant.



① Participons à la protection de l'environnement !

Votre appareil contient de nombreux matériaux valorisables ou recyclables.

➔ Confiez celui-ci dans un point de collecte ou à défaut dans un centre service agréé pour que son traitement soit effectué.

Gardez précieusement ces consignes.

Safety instructions

Important safeguards

- This toaster complies with the safety rules and conditions in effect, and with the directives in force.

⚠ In accordance with the CSC notice of 2/12/04, this product features a mechanical design allowing the bread ejection mechanism to be detached from the power cut-off element.

- Check that the electricity supply voltage corresponds to the voltage indicated on the appliance (*ac current only*).
- Given the many standards in effect, if this toaster is used in a country other than the country where it was purchased, have it checked by an approved service centre (*see enclosed after sales service information*).
- Check that the electricity installation is sufficient to supply the power required by this appliance.
- Always plug the toaster into an earthed socket.
- Use extension leads which are in good condition, with an earthed connection, and with a minimum rating of 10A.

To prevent any accidents

When using electrical appliances, basic safety precautions should always be followed:

Do:

- Carefully read and follow all the instructions for use.
- This appliance is not intended for use by children or other persons without assistance or supervision if their physical, sensory or mental capabilities prevent them from using it safely.
- Children should be supervised to ensure that they do not play with the appliance.
- The toaster must always be used in the upright position, never on its side or tilted forwards or backwards.
- Use on a flat, stable heat-resistant work surface, away from any contact with water and never use underneath a built-in kitchen alcove.
- The toaster must be plugged in and switched on at the supply socket or the bread carriage will not stay down.
- Before each use make sure that the crumb tray is fitted correctly.

⚠ Regularly remove crumbs from the crumb tray.

- The bread control lever must be in the "Up" position before plugging in or unplugging the appliance.
- Unplug the appliance if it shows any working abnormalities.
- Unplug from the power socket when not in use during and before cleaning. Allow to cool down before cleaning or storing.
- To disconnect remove the plug from the wall socket (*when the toasting cycle is finished*).
- If the bread jams in the slots after toasting and the elements do not switch off, disconnect the plug immediately and wait for the appliance to cool before attempting to remove the bread.

⚠ Bread can burn; therefore do not use this appliance near any flammable materials such as curtains, under shelving or under wall cupboards.

Do not:

- Young children and severely disabled persons who are not familiar with these instructions should only use this appliance under surveillance of a responsible adult.
- **Do not leave the appliance within the reach of children.**
- Do not move or carry the appliance during use.
- Do not use outdoors. Avoid humid environments.
- **Do not let the toaster operate unattended, particularly when toasting for the first time or when settings have been changed.**
- Do not use the appliance for any other use other than that for which it was designed.
- In order to avoid electric shock, do not immerse the cord, the plug or the toaster in water or any other liquid.
- Do not use metal utensils in the toasting mechanism or slots, this could cause short circuits or an electric shock (*spoon, knife...*).

- Do not let the cord hang over the edge of worktop or come in contact with hot surfaces. Keep out of reach of children.
- Do not store the cord or the plug between the slots in the appliance.
- Do not disconnect the appliance by pulling on the cord.
- Do not touch the metal parts or hot surfaces of the appliance when it is working. Use the handles.
- Do not use accessory attachments that are not recommended by the manufacturer as this may be dangerous.
- To protect yourself against an electrical shock do not immerse the cord, plugs, or appliance in water or other liquids.

⚠ Do not place any sugar coated type of bread in the toaster or anything that may melt or drop into the toaster, do not toast small pieces of bread or croutons as this may cause damage to the toaster or a risk of fire.

⚠ Do not try to toast very thick slices of bread that could become stuck in the toasting slots.

- Do not use this appliance if:
 - it has a damaged cord.
 - The appliance has been dropped and has visible damage or does not operate properly.

In any of these instances, the appliance must be sent to the approved after-sales service centre to avoid any risk of danger. Refer to the guarantee enclosed.

- Do not place on or near a gas burner, electric ring/hob, or near a heated oven.
- Do not cover this appliance while in use.

⚠ Bread can burn, therefore the appliance must not be used near or below curtains and other combustible materials such as curtains, drapes or wood (*shelving, cupboards...*) it should be attended when in use.

- Do not put paper towels, cardboard or plastic in, on or under the toaster.

⚠ If flames were to arise from parts of the toaster, never attempt to extinguish them with water. Unplug the appliance and smother the flames with a damp cloth.

- Do not attempt to dislodge food once the toasting cycle is engaged, switch off and unplug first.
- Do not use this appliance as a source of heating or drying.
- Do not use the toaster for cooking, grilling or defrosting frozen food other than bread products.
- Do not use the appliance to toast bread and warm croissants (*or similar products*) at the same time.
- The metal frame can become very hot. Do not touch it! Use an oven glove or tongs.
- Do not use any abrasive cleaning agents (*no soda-based scouring products, no scouring pads...*), no metallic utensils, metal scouring pads, etc.
- For appliances with a metallic finish: Do not use any cleaning products designed for metals: use a damp soft cloth with a drop of washing-up liquid.
- This product has been designed for domestic use only. Any commercial use, inappropriate use or failure to comply with the instructions, the manufacturer accepts no responsibility and the guarantee will not apply.



Environment protection first!

Your appliance contains valuable materials which can be recovered or recycled.

➔ Leave it at a local civic waste point.

Save these instructions

If you have any product problems or queries, please contact our Customer Relations Team first for expert help and advice:

HELPLINE: 0845 602 1454 - UK (01) 461 0390 - Ireland or consult our website: www.rowenta.co.uk

NL Veiligheidsinstructies

Belangrijke voorzorgsmaatregelen

- De beveiliging van dit apparaat is conform de geldende technische voorschriften en normen.

⚠ Conform aan het advies van de CSC van 2/12/04 is dit product voorzien van een mechanisch ontwerp dat het mogelijk maakt het uitwerpsysteem voor het brood los te koppelen van de stroomonderbreker.

- Controleer of de netspanning overeenstemt met de op het apparaat aangegeven spanning (*alleen wisselstroom*).
- Rekening houdend met de grote verscheidenheid aan geldende normen, dient u het apparaat door een erkende servicedienst (*zie bijgevoegde servicelijst*) te laten controleren als u het in een ander land gebruikt dan waar u het gekocht heeft.
- Controleer of de elektrische installatie voldoet aan de geldende normen en voldoende vermogen heeft voor de voeding van een apparaat met dit vermogen.
- Het apparaat altijd op een geaard stopcontact aansluiten.
- Maak alleen gebruik van een verlengsnoer dat in goede staat verkeerd, geaard is en waarvan de geleidraad minstens even dik is als die van het apparaat.

Voorkomen van ongelukken in huis

Wanneer u elektrische apparaten gebruikt, moet u rekening houden met een aantal basisvoorschriften. In het bijzonder de hieronder vermelde voorschriften:

Doen:

- De gebruiksaanwijzing helemaal lezen en de instructies voor het gebruik van de broodrooster zorgvuldig opvolgen.
- Het apparaat dient altijd rechtop te staan, dus nooit op de zijkant, schuin of op zijn kop.
- Maak gebruik van een stevig en stabiel werkvlak dat niet door spetterend water bereikt kan worden en maak in geen geval gebruik van een nis in een inbouwkeuken.
- Controleer voor elk gebruik of de kruimellade goed op zijn plaats zit.

⚠ Haal regelmatig de kruimels uit het apparaat.

- De bedieningsknop dient in de bovenste stand te staan wanneer u het apparaat aan of uit zet.
- Zet het apparaat uit indien het op onjuiste wijze functioneert.
- Zet het apparaat uit wanneer het niet gebruikt wordt en voor het schoonmaken. Wacht tot het apparaat afgekoeld is voordat u het gaat schoonmaken of opbergt.
- Als, aan het eind van het roosteren, de sneetjes brood tussen de roosters blijven zitten, zet dan het apparaat uit en wacht totdat het is afgekoeld voordat u de sneetjes uit het broodrooster haalt.

Niet doen:

- Dit apparaat is niet bedoeld om zonder hulp en toezicht gebruikt te worden door kinderen of andere personen indien hun fysieke, zintuiglijke of mentale vermogens hen niet in staat stellen dit apparaat op veilige wijze te gebruiken.

⚠ Er moet toezicht op kinderen zijn, zodat zij niet met het apparaat kunnen spelen.

- Het apparaat tijdens gebruik niet oppakken of verplaatsen.
- Gebruik dit apparaat alleen binnenshuis. Vermijd daarbij vochtige ruimtes.
- Laat het apparaat nooit zonder toezicht functioneren, dit geldt vooral bij elk eerste gebruik of na een gewijzigde afstelling van de roosterstand.
- Gebruik het apparaat nooit voor iets anders dan waarvoor het bestemd is.
- Teneinde elektrische schokken te voorkomen dient u het snoer, de stekker of het apparaat zelf nooit in water of een andere vloeistof onder te dompelen.
- Nooit metalen voorwerpen die kortsluiting zouden kunnen veroorzaken (*lepel, mes...*) in het broodrooster steken.

- Laat het snoer nooit los hangen of met de hete delen van het apparaat in contact komen.
- Berg het snoer of de stekker niet tussen de roosters van het apparaat op.
- Trek niet aan het snoer om de stekker uit het stopcontact te halen.
- Tijdens gebruik nooit de metalen of hete delen van het apparaat aanraken, maar gebruik hiervoor de handvaten en knoppen.
- Voeg geen accessoires aan uw broodrooster toe die niet door de fabrikant zijn aanbevolen. Dat zou gevaarlijk kunnen zijn.

⚠ U dient geen brood te roosteren dat in het broodrooster zou kunnen smelten (met glazuur) en rooster geen kleine stukjes brood of croutons.

⚠ Stop in het apparaat niet te grote sneden brood die het mechanisme van het broodrooster vast kunnen laten lopen.

- Gebruik het apparaat niet indien:
 - het snoer kapot of beschadigd is,
 - het apparaat gevallen is, zichtbare schade vertoont of niet goed functioneert.

In elk van deze gevallen dient u het apparaat naar de dichtstbijzijnde erkende servicedienst te sturen teneinde gevaarlijke situaties te vermijden (*zie bijgaande servicelijst*).

- Het apparaat tijdens zijn werking niet afdekken.

⚠ Brood kan verbranden en daarom mag het apparaat niet gebruikt worden in de buurt van, of onder gordijnen of ander brandbaar materiaal (rekken, meubels...). Het apparaat moet onder toezicht gebruikt worden.

- Nooit papier, karton of plastic in, op of onder het apparaat plaatsen.

⚠ In het geval dat delen van het apparaat vlam zouden vatten dient u dit nooit met water te blussen. Zet het apparaat uit en doof de vlammen met een vochtige doek.

- Neem nooit het brood uit het rooster te nemen wanneer het roosteren nog niet afgelopen is.
- Gebruik het broodrooster nooit als warmtebron of om dingen te drogen.
- Gebruik het broodrooster niet voor het koken, opwarmen of ontdooien van diepvriesgerechten.
- Het apparaat niet tegelijkertijd gebruiken voor het roosteren van brood en het opwarmen van brioche, croissants etc.
- Het apparaat niet tegelijkertijd voor het roosteren van brood en het opwarmen van Weense specialiteiten gebruiken.
- De metalen klem is bijzonder heet. Vermijd dus direct contact met de huid. Gebruik ovenhandschoenen of een broodtang.
- Gebruik voor het schoonmaken geen agressieve schoonmaakmiddelen (*schoonbijt middel op sodabasis, schoonmaakmiddel voor metalen, chlorwater etc.*), noch metalen werktuigen, schuurspoon etc.
- Voor apparaten met een metalen afwerking: In geen geval specifieke schoonmaakmiddelen voor metaal gebruiken (*RVS, koper...*), maar een zachte doek met een schoonmaakmiddel voor glas of ruiten.
- Dit apparaat is uitsluitend ontworpen voor huishoudelijk gebruik. Beroepsmatig of ongepast gebruik valt buiten de verantwoordelijkheden en garantie van de fabrikant.



Ⓛ Wees vriendelijk voor het milieu!

Uw apparaat bevat materialen die geschikt zijn voor hergebruik.

➔ Lever het in bij het milieustation in uw gemeente of bij onze technische dienst.

Bewaar deze instructies zorgvuldig.

Sicherheitshinweise

Wichtige Vorkehrungen

- Die Sicherheitseinrichtungen dieses Geräts entsprechen den Regeln der Technik und den gültigen Normen.

⚠ Gemäß der Entscheidung des CSC vom 2.12.04 ist das Produkt mit einer mechanischen Vorrichtung zur Trennung des Brotauswurfsystems vom Element zur Stromabschaltung ausgestattet.

- Versichern Sie sich, dass die Netzspannung der auf dem Gerät angegebenen Spannung entspricht (*nur Wechselspannung*).
- Bei Verwendung des Geräts in einem Land, in dem es nicht gekauft wurde, muss es in einem anerkannten Kundendienstzentrum (*Siehe beiliegende Liste*) überprüft werden, um sicher zu gehen, dass das Gerät allen dort gültigen Normen entspricht.
- Versichern Sie sich, dass Ihre elektrische Installation den gültigen Normen entspricht und für die Stromversorgung eines Gerätes dieser Leistungsstärke geeignet ist.
- Das Gerät darf nur an geerdete Steckdosen angeschlossen werden.
- Verwenden Sie nur Verlängerungskabel in gutem Zustand, die über einen geerdeten Stecker verfügen und deren Durchmesser mindestens ebenso groß sein muss wie der des Gerätekabels. Verlegen Sie das Verlängerungskabel so, dass niemand darüber stolpern kann.
- Das Gerät muss stabil und vor Wasserspritzern geschützt stehen. Fächer von Einbauküchen sind als Standplatz gänzlich ungeeignet.
- Jeder Eingriff, außer der im Haushalt üblichen Reinigung und Wartung durch den Kunden, muss durch den Kundendienst erfolgen.

Zum Schutz gegen Unfälle im Haushalt

Bei der Benutzung von elektrischen Geräten sind einige Grundregeln zu beachten:

Immer:

- Lesen Sie die Gebrauchsanweisung vollständig durch und beachten Sie die Bedienungsanweisung genau.
- Das Gerät darf nur in aufrechter Stellung in Betrieb genommen werden, niemals auf der Seite liegend, schief stehend oder verkehrt herum.
- Das Gerät darf während des Betriebs nicht verstellt oder verschoben werden.
- Stellen Sie das Gerät auf eine saubere, flache, stabile und hitzebeständige Unterlage. Lassen Sie das Gerät vollständig abkühlen, bevor Sie es wegräumen.
- Versichern Sie sich vor jeder Benutzung, dass sich die Krümelschublade an ihrem Platz befindet.

⚠ Entfernen Sie regelmäßig die Krümel aus dem Toaster Schlitz und der Krümelschublade.

- Beim An- und Ausstecken des Geräts muss die Absenktaste auf Position „oben“ stehen.
- Beim Auftreten von Funktionsstörungen muss das Gerät vom Netz genommen werden.
- Nach der Benutzung oder während der Reinigung des Gerätes muss der Netzstecker gezogen sein. Vor dem Reinigen und Aufbewahren abkühlen lassen.
- Sollten Brotscheiben zwischen den Grillrosten festsitzen, so muss man vor dem Herausziehen der Brotscheiben den Stecker ziehen und das Gerät abkühlen lassen.

Niemals:

- Dieses Gerät darf nicht von Kindern oder Personen benutzt werden, deren körperlicher, kognitiver oder geistiger Zustand eine sichere Handhabung des Geräts nicht zulässt.

⚠ Das Gerät ist kein Spielzeug und gehört deshalb nicht in Kinderhände.

- Das Gerät ist für den Hausgebrauch bestimmt. Nicht an feuchten Orten aufstellen.
- Lassen Sie das Gerät niemals unbeaufsichtigt in Betrieb, besonders bei der ersten Anwendung und nach Veränderung der Einstellungen.
- Das Gerät darf nur zu den dafür vorgesehenen Zwecken verwendet werden.
- Zur Vermeidung von Stromschlägen dürfen das Kabel, der Netzstecker und das Gerät nie in Wasser oder andere Flüssigkeiten getaucht werden.

- Stecken Sie nie Metallobjekte (*Löffel, Messer...*) in den Toaster, da dadurch ein Kurzschluss hervorgerufen werden könnte.
- Lassen Sie das Kabel nicht herunterhängen oder mit den heißen Teilen des Geräts in Berührung geraten.
- Das Kabel und der Netzstecker des Geräts dürfen nicht zwischen den Grillrosten des Geräts aufbewahrt werden und wickeln Sie es nicht um den Toaster.
- Ziehen Sie den Netzstecker nie am Kabel aus der Steckdose und ziehen oder legen Sie das Kabel nicht über scharfe Kanten.
- Berühren Sie während des Betriebs des Geräts nicht die Metall- und heißen Teile, sondern nur die Griffe und Tasten des Geräts.
- Verwenden Sie mit diesem Toaster aus Sicherheitsgründen ausschließlich vom Hersteller empfohlenes Zubehör.
- ⚠ **Toasten Sie kein Brot mit Glasur, die schmelzen könnte, oder Brot mit Füllung, die auslaufen könnte, und toasten Sie keine kleinen Brotstücke oder Croutons, da Geräte dadurch beschädigt oder in Brand geraten könnten.**
- ⚠ **Stecken Sie keine zu großen Brotscheiben in das Gerät, die den Mechanismus des Toasters verklemmen könnten.**
- Das Gerät darf nicht benutzt werden, wenn:
 - das Kabel beschädigt ist,
 - das Gerät heruntergefallen ist und dabei sichtbare Schäden davongetragen hat oder Funktionsstörungen auftreten.

In diesen Fällen müssen Sie das Gerät zu Ihrer eigenen Sicherheit bei einem anerkannten Kundendienstzentrum überprüfen lassen. Lesen Sie die Garantiebedingungen.

- Stellen Sie den Toaster nie auf heiße Flächen oder in die Nähe eines heißen Ofens.
- Wenn das Gerät in Betrieb ist, darf es nicht abgedeckt werden.
- ⚠ **Da das Brot anbrennen kann, darf das Gerät nicht in die Nähe oder unter Vorhänge und andere brennbare Materialien (*Regale, Möbel...*) gestellt werden. Das Gerät muss unter Aufsicht betrieben werden.**
- In, auf oder unter dem Gerät darf sich niemals Papier, Karton oder Plastik befinden.

⚠ Falls Teile des Geräts Feuer fangen, versuchen Sie auf keinen Fall, dieses mit Wasser zu löschen. Stecken Sie das Gerät aus und ersticken Sie die Flammen mit einem nassen Tuch.

- Versuchen Sie nie, das Brot vor Beendigung der eingestellten Bräunungszeit aus dem Toaster zu ziehen.
- Benutzen Sie den Toaster nicht als Wärmequelle oder als Trockner.
- Der Toaster darf nicht zum Kochen, Grillen, Aufwärmen oder Auftauen von Tiefkühlprodukten verwendet werden.
- Benutzen Sie das Gerät nicht gleichzeitig zum Rösten von Brot und zum Aufwärmen von Brötchen/Croissants.
- Das Metallgestell ist sehr heiß. Fassen Sie es nicht an und benutzen Sie Topfhandschuhe oder eine Brotzange.
- Benutzen Sie zur Reinigung weder aggressiven Produkte (*natronhaltige Beizmittel, Metallreiniger, Bleichwasser usw.*) noch Metallutensilien, Scheuerschwämme oder Scheuerpads.
- Für Geräte mit Metallverzierungen: Benutzen Sie keine speziellen Metallreiniger (*Edelstahl, Kupfer...*), sondern ein weiches, mit Fensterputzmittel getränktes Tuch.
- Sein Einsatz zu professionellen Zwecken, nicht bestimmungsgemäßen oder von der Bedienungsanleitung abweichenden Verwendung, haben das Erlöschen der Haftung und der Herstellergarantie zur Folge.



① Denken Sie an den Schutz der Umwelt!

Ihr Gerät enthält wertvolle Rohstoffe, die wieder verwertet werden können.

- ➔ Geben Sie Ihr Gerät deshalb bitte bei einer Sammelstelle Ihrer Stadt oder Gemeinde ab.

Bewahren sie diese Bedienungsanleitung gut auf.

Norme di sicurezza

Precauzioni importanti

■ La sicurezza del presente apparecchio è conforme alle seguenti normative vigenti.

⚠ In conformità alla notifica del CSC del 2/12/04, questo prodotto è dotato di un dispositivo meccanico che distacca il sistema di espulsione del pane dall'elemento di interruzione dell'alimentazione elettrica.

■ Verificate che la tensione della rete corrisponda a quella riportata sull'apparecchio (*solo corrente alternata*).

■ Tenendo in considerazione le diverse normative vigenti, qualora l'apparecchio venga utilizzato in un paese diverso da quello in cui è stato acquistato, si consiglia di farlo visionare da un centro assistenza autorizzato (*vedere l'elenco allegato*).

■ Accertatevi che la presa elettrica sia conforme alle normative vigenti e che sia in grado di supportare la potenza dell'apparecchio.

■ Collegate sempre l'apparecchio ad una presa dotata di messa a terra.

■ Utilizzate una prolunga in buono stato, con una presa dotata di messa a terra, e un filo conduttore di sezione e di lunghezza pari a quello fornito in dotazione.

Prevenzione degli incidenti domestici

Durante l'utilizzo di apparecchiature elettriche è opportuno osservare le seguenti regole:

Cosa fare:

■ Leggete attentamente e seguite scrupolosamente le istruzioni per l'uso.

■ L'apparecchio dev'essere sempre in posizione verticale, mai di lato, inclinato o capovolto.

■ Utilizzate un piano di lavoro stabile lontano da schizzi d'acqua e che non si trovi in un incavo della cucina.

■ Prima di ogni utilizzo, verificate che il cassetto raccogli-
briciole si trovi all'interno del suo alloggiamento.

⚠ Togliete sempre le briciole dal raccogliitore o dal cassetto raccogli-briciole.

■ Quando collegate o scollegate l'apparecchio il pulsante di comando del carrello dev'essere in posizione sollevata.

■ In caso di funzionamento anomalo scollegate l'apparecchio.

■ Scollegate l'apparecchio se non lo utilizzate e prima di effettuare la pulizia. Fatelo raffreddare prima di pulirlo o rimetterlo a posto.

■ Al termine del funzionamento, se tra le griglie restano dei residui di pane, scollegate l'apparecchio e lasciatelo raffreddare prima di eliminare i residui.

Cosa non fare:

■ Non lasciate l'apparecchio alla portata dei bambini.

■ Questo apparecchio non è destinato all'uso da parte di bambini o, in caso di mancata sorveglianza, da altre persone le cui abilità fisiche, sensoriali o mentali non ne consentano un utilizzo in tutta sicurezza.

⚠ Sorvegliare i bambini per evitare che giochino con l'apparecchio.

■ Evitate di muovere o spostare l'apparecchio mentre è in uso.

■ Utilizzate l'apparecchio esclusivamente in casa. Evitate i luoghi umidi.

■ Non fate mai funzionare l'apparecchio senza alcun controllo e soprattutto ad ogni prima tostatura o cambio d'impostazione.

■ Per evitare eventuali shock elettrici, non mettete in nessun caso il cavo elettrico, la presa o l'apparecchio in acqua o in qualsiasi altro liquido.

■ Evitate di utilizzare o introdurre nel tostapane utensili metallici che potrebbero provocare un cortocircuito (*cucchiaio, coltello...*).

■ Non lasciate che il cavo penda o che venga a contatto con le parti calde dell'apparecchio.

■ Evitate di mettere il cavo o la presa tra le griglie dell'apparecchio.

■ Non scollegate l'apparecchio tirando il cavo.

■ Utilizzate l'apparecchio solo ed esclusivamente per l'uso a cui è preposto.

■ Non toccate le parti metalliche o quelle calde dell'apparecchio quando è in funzione. Usate le maniglie.

■ Non aggiungete al tostapane accessori sconsigliati dal produttore al fine di evitare eventuali pericoli.

⚠ Evitate di tostare del pane con glassatura suscettibile di fondere e colare nel tostapane; non tostate piccoli pezzi di pane o crostini poiché vi è il rischio di danneggiare l'apparecchio o di provocare un incendio.

⚠ Non inserite nell'apparecchio fette di pane troppo grandi che potrebbero far inceppare il meccanismo del tostapane.

■ Non utilizzate l'apparecchio se:

- il cavo è difettoso,

- in seguito ad una caduta l'apparecchio mostri danni visibili o segnali di mal funzionamento.

Per tutti questi casi e per evitare qualsiasi pericolo, si consiglia di portare l'apparecchio al centro assistenza tecnica autorizzato più vicino. Leggete la garanzia.

■ Non mettete il tostapane su superfici calde, o a contatto con fonti di calore.

■ Non coprite l'apparecchio mentre è in funzione.

⚠ Il pane potrebbe bruciarsi; l'apparecchio non deve quindi essere installato o utilizzato nelle vicinanze di tende o altro materiale infiammabile (ripianti, mobili...). Sorvegliare l'apparecchio durante il funzionamento.

■ Non mettete mai carta, cartone o plastica dentro, sopra o sotto l'apparecchio.

⚠ Se alcune parti dell'apparecchio dovessero prendere fuoco, non tentate di spegnerle mai con dell'acqua. Scollegate l'apparecchio e spegnete le fiamme con un panno umido.

■ Non togliete mai il pane se la tostatura non è ancora terminata.

■ Non utilizzate il tostapane come fonte di calore o di asciugatura.

■ Non utilizzate il tostapane per cuocere, tostare, riscaldare o scongelare alimenti surgelati.

■ Non utilizzate l'apparecchio contemporaneamente per tostare il pane e riscaldare brioches etc.

■ Non utilizzate l'apparecchio per tostare il pane e riscaldare contemporaneamente la piccola pasticceria.

■ Il supporto metallico è molto caldo. Evitate di toccarlo. Utilizzate dei guanti o una pinza per il pane.

■ Per la manutenzione, non utilizzate prodotti aggressivi (*decapanti a base di soda, prodotti per la pulizia dei metalli, varechina, ecc.*), né utensili metallici, spugne metalliche o tamponi abrasivi.

■ Per gli apparecchi con finitura metallizzata: Evitate di utilizzare prodotti specifici per la pulizia dei metalli (*inox, rame...*), ma servitevi di un panno morbido imbevuto di un detergente per vetri.

■ Questo apparecchio è concepito esclusivamente per un uso domestico, pertanto qualsiasi utilizzo professionale non appropriato o non conforme alle istruzioni per l'uso invaliderà sia la responsabilità che la garanzia del produttore.



Partecipiamo alla protezione dell'ambiente!

Il vostro apparecchio è composto da diversi materiali che possono essere riciclati.

➔ Lasciatelo in un punto di raccolta o presso un Centro Assistenza Autorizzato.

Leggete attentamente le seguenti indicazioni

Consignas de seguridad

Precauciones importantes

- La seguridad de este aparato es conforme a las reglas técnicas y a las normas en vigor.

⚠ Conforme a la advertencia de la CSC del 2/12/04, este producto está equipado con un diseño mecánico que permite separar el sistema de expulsión del pan del elemento de corte de la alimentación eléctrica.

- Compruebe que la tensión de la red corresponde a la tensión indicada en el aparato (*corriente alterna solamente*).
- Teniendo en cuenta la diversidad de las normas vigentes, si este aparato se utiliza en un país diferente del país donde ha sido comprado, hágalo comprobar por un taller autorizado (*véase lista adjunta*).
- Asegúrese de que la instalación eléctrica está conforme con las normas vigentes y es suficiente para alimentar un aparato de esta potencia.
- Conecte siempre el aparato a un enchufe con toma de tierra.
- Utilice solamente un alargador en buen estado, con una toma de tierra y con hilos conductores con una sección al menos igual al cable suministrado con el aparato.

Prévention des accidents

Durante la utilización de aparatos eléctricos, existe un cierto número de reglas que deben respetarse, especialmente las siguientes:

Lo que se debe hacer:

- Leer por completo el modo de empleo y seguir atentamente las instrucciones de uso.
- El aparato debe estar únicamente de pie, nunca recostado, inclinado o al revés.
- Utilizar una superficie de trabajo estable protegida del agua y en ningún caso empotrada en un hueco de la cocina.
- Antes de cada utilización, comprobar que el recogemigas está correctamente colocado.

Retirar regularmente las migas del recogemigas.

- El botón de mando del pulsador debe estar en la posición alta cuando enchufe o desenchufe el aparato.
- Desenchufe el aparato si se produjera cualquier anomalía en su funcionamiento.
- Desenchufe el aparato cuando ya no lo utilice y antes de limpiarlo. Esperar a que enfríe para limpiarlo o guardarlo.
- Al final del ciclo, si las rebanadas de pan se atascan entre las rejillas, desenchufe y espere a que el aparato se enfríe antes de sacar el pan.

Lo que debe cuidar para evitar riesgos:

- No dejar el aparato al alcance de los niños.
- Este aparato no puede ser utilizado sin asistencia o supervisión, por niños u otras personas cuyas capacidades físicas, sensoriales o mentales les impidan utilizar el aparato con total seguridad.

⚠ Vigile a los niños para impedir que jueguen con el aparato.

- No manipular o desplazar el aparato durante su utilización.
- Utilizar el aparato sólo dentro de casa. Evitar los lugares húmedos.
- No dejar nunca el aparato funcionando sin vigilancia y especialmente en cada primer tostado o cambio de programación.
- Con el fin de evitar las descargas eléctricas, no introduzca el cable eléctrico, la toma de corriente o todo el aparato en agua u otro líquido.
- No utilizar ni introducir en el tostador utensilios de metal que pudieran provocar cortocircuitos (*cuchara, cuchillo...*).
- No utilizar el aparato para cualquier otro uso, que no sea para el que se ha diseñado.
- No deje que el cable cuelgue o toque las partes calientes del aparato.
- No guarde el cable o el enchufe entre las rejillas del aparato.

- No desconectar el aparato tirando del cable.
- No tocar las partes metálicas o calientes del aparato mientras se está utilizando, utilizar las asas.
- No añadir al tostador accesorios que no estén recomendados por el fabricante, porque podría ser peligroso.
- Con el fin de evitar las descargas eléctricas, no introduzca el cable eléctrico, la toma de corriente o todo el aparato en agua.

⚠ No tueste pan congelado susceptible de derretirse y derramarse por el tostador y no tueste pequeños trozos de pan o curruscros, esto podría causar daños o fuego.

⚠ No introducir en el aparato rebanadas demasiado gruesas que pudieran atascar el mecanismo del tostador.

- No utilizar el aparato si:
 - este tiene un cable defectuoso,
 - el aparato se ha caído y presenta daños visibles o anomalías de funcionamiento.

En cada uno de estos casos, se debe enviar el aparato al servicio técnico autorizado post-venta más cercano con el fin de evitar cualquier peligro. Consultar la garantía.

- No dejar el cable colgando o tocando alguna superficie que queme.

- No poner el tostador en superficies calientes, ni demasiado cerca de un horno caliente.
- No cubrir el aparato durante su funcionamiento.

⚠ El pan puede quemarse, por lo tanto el aparato no debe utilizarse cerca o debajo de las cortinas y otros materiales combustibles (*estanterías, muebles...*). El aparato debe utilizarse bajo vigilancia.

- No poner nunca papel, cartón o plástico dentro, sobre o debajo del aparato.

⚠ Si algunas partes del aparato llegaran a prenderse fuego, no intente nunca apagarlas con agua. Desenchufe el aparato y apague las llamas con un paño húmedo.

- No intente nunca sacar el pan cuando el ciclo de tostado esté activado.
- No utilizar nunca el tostador como fuente de calor o de secado.
- No utilizar el tostador para cocinar, tostar, calentar o descongelar platos congelados.
- No utilizar el aparato simultáneamente para tostar pan y calentar bollos.
- No utilice el aparato simultáneamente para tostar pan y calentar bollería.
- El soporte metálico está muy caliente. Evite tocarlo. Utilice guantes o una pinza para el pan.
- Para el mantenimiento, no utilice productos abrasivos (*decapante a base de sosa, producto de mantenimiento de los metales, lejía etc.*), utensilios metálicos, estropajos metálicos ni abrasivos.
- Para los aparatos con acabado metálico: No utilice productos específicos de mantenimiento para metales (*acero inoxidable, cobre...*), sino un paño suave con un producto limpio cristales.
- Este aparato está únicamente diseñado para uso doméstico, cualquier utilización profesional, no apropiada o no conforme al modo de empleo no compromete ni la responsabilidad ni la garantía del fabricante.



¡Participe en la conservación del medio ambiente!

Su electrodoméstico contiene materiales recuperables y/o reciclables.

- ➔ Entréguelo al final de su vida útil, en un Centro de Recogida Específico o en uno de nuestros Servicios Oficiales Post Venta donde será tratado de forma adecuada.

Guardar cuidadosamente estos consejos

P **Conselhos de segurança**

Precauções importantes

■ A segurança deste aparelho está em conformidade com as regras técnicas e normas em vigor.

⚠ Em conformidade com o parecer da CSC de 2/12/04, este produto está equipado com um sistema mecânico que permite separar o sistema de ejeção do pão do elemento de corte de alimentação eléctrica.

■ Certifique-se de que a tensão de rede corresponde à tensão indicada no aparelho (*corrente alterna apenas*).

■ Tendo em conta a diversidade de normas em vigor, caso o aparelho seja utilizado num país diferente daquele onde foi adquirido, solicite a sua inspecção num Serviço de Assistência Técnica autorizado (*consultar lista em anexo*).

■ Certifique-se de que a instalação eléctrica se encontra em conformidade com as normas em vigor e que é suficiente para alimentar um aparelho desta potência.

■ Ligue sempre o aparelho a uma tomada com ligação à terra.

■ Utilize sempre uma extensão em bom estado, com uma tomada com ligação à terra, e com um fio condutor com uma secção pelo menos idêntica ao fio fornecido com o produto.

Prevenção de acidentes domésticos:

Aquando da utilização de aparelhos eléctricos, é necessário respeitar um determinado número de regras elementares, sobretudo as seguintes:

A fazer:

■ Leia na íntegra o manual de instruções e siga com atenção as instruções.

■ O aparelho deverá estar sempre na posição vertical, nunca deitado, inclinado ou virado ao contrário.

■ Utilize uma bancada estável, ao abrigo dos salpicos de água e, em caso algum, num nicho de cozinha encastrada.

■ Antes de cada utilização, certifique-se de que a gaveta para recolha de migalhas está perfeitamente colocada.

⚠ Retire com frequência as migalhas do fundo do aparelho ou da gaveta recolha de migalhas.

■ A alavanca de comando do mecanismo de elevação das torradas deve estar na posição alta sempre que ligar ou desligar o aparelho.

■ Desligue o aparelho se este não estiver a funcionar correctamente.

■ Desligue o aparelho sempre que não estiver a utilizá-lo e antes de proceder à sua limpeza. Deixe-o aparelho arrefecer antes de proceder à sua limpeza ou arrumação.

■ No final do ciclo, se as fatias de pão continuarem presas entre as grelhas, desligue e aguarde até que o aparelho arrefeça antes de retirar o pão.

A não fazer:

■ Nunca deixe o aparelho ao alcance das crianças.

■ Este aparelho não se destina a ser utilizado, sem vigilância de um adulto, por crianças ou pessoas cujas capacidades físicas, sensoriais ou mentais as impeçam de utilizá-lo com toda a segurança.

⚠ As crianças devem ser vigiadas de forma a que não brinquem com o aparelho.

■ Não desloque nem transporte o aparelho durante a sua utilização.

■ Utilize o aparelho apenas dentro de casa. Evite os locais húmidos.

■ Para evitar choques eléctricos, nunca coloque o cabo de alimentação, a tomada ou o próprio aparelho dentro de água ou qualquer outro tipo de líquido.

■ Não utilize ou não introduza na torradeira utensílios metálicos passíveis de provocar curtos-circuitos (*colher, faca...*).

■ Nunca deixe o aparelho a funcionar sem vigilância, principalmente aquando da primeira utilização ou no caso de alteração das definições de tostagem.

■ Nunca deixe o cabo de alimentação suspenso e certifique-se de que este não toca nas partes quentes do aparelho.

■ Não guarde o cabo de alimentação ou a tomada entre as grelhas do aparelho.

■ Não desligue o aparelho puxando pelo cabo de alimentação.

■ Não utilize o aparelho para qualquer outro uso que não aquele para o qual foi concebido.

■ Não toque nas partes metálicas ou quentes do aparelho no decorrer da sua utilização; use as pegas.

■ Não acrescente à torradeira acessórios que não sejam recomendados pelo fabricante por forma a evitar qualquer situação de perigo.

⚠ Não teste pão com cobertura (açúcar, chocolate...) susceptível de derreter ou escorrer para dentro da torradeira, nem teste pequenos pedaços de pão ou côdea, por forma a não danificar o aparelho e evitar qualquer tipo de perigo.

⚠ Não introduza no aparelho fatias de pão demasiado grossas susceptíveis de bloquear o mecanismo da torradeira.

■ Não utilize o aparelho se:

- o cabo de alimentação se encontrar de alguma forma danificado,

- o aparelho tiver caído e apresentar danos visíveis ou anomalias de funcionamento.

Em qualquer um destes casos, o aparelho deve ser enviado para o Serviço de Assistência Técnica autorizado, de modo a evitar qualquer situação de perigo. Consulte a garantia.

■ Não coloque a torradeira sobre superfícies quentes nem demasiado perto de um forno quente.

■ Não tape o aparelho durante o seu funcionamento.

⚠ O pão pode queimar. Por este motivo, o aparelho não deve ser utilizado na proximidade ou por cima de cortinados ou de outros materiais combustíveis (prateleiras, móveis...). O aparelho deve sempre ser utilizado sob vigilância.

■ Nunca coloque papel, cartão ou plástico no interior, sobre ou por baixo o aparelho.

⚠ Caso comecem a arder algumas partes do produto, nunca tente apagá-las com água. Desligue o aparelho e extinga as chamas com um pano húmido.

■ Nunca tente retirar o pão enquanto o ciclo de tostagem estiver accionado.

■ Não utilize a torradeira como fonte de calor ou de secagem.

■ Não utilize a torradeira para cozer, grelhar, reaquecer ou descongelar pratos congelados.

■ Não utilize o aparelho simultaneamente para torrar pão e aquecer croissants, brioches, etc.

■ Não utilize o aparelho simultaneamente para torrar pão e para aquecer artigos de confeitaria.

■ Evite tocar no suporte metálico uma vez que se encontra extremamente quente. Utilize luvas ou uma pinça para pão.

■ Para a manutenção, não utilize produtos de limpeza agressivos (*decapante à base de soda, produto de manutenção dos metais, lixívia, etc.*), utensílios em metal, esfregão ou esponja abrasiva.

■ Para os aparelhos com decoração metálica: Não utilize produtos de manutenção específicos para metais (*inox, cobre...*), mas um pano suave com um produto de limpeza para vidros.

■ Este aparelho foi concebido apenas para uma utilização doméstica. Qualquer utilização profissional, não adequada ou não conforme ao manual de instruções, liberta a marca de qualquer responsabilidade e anula a garantia.

■ Este aparelho foi concebido apenas para uma utilização doméstica. Qualquer utilização profissional, não adequada ou não conforme ao manual de instruções, liberta a marca de qualquer responsabilidade e anula a garantia.

⚠ Protecção do ambiente em primeiro lugar!

O seu produto contém materiais que podem ser recuperados ou reciclados.

➔ Entregue-o num ponto de recolha para possibilitar o seu tratamento.



Guarde estas instruções para futuras utilizações.

Sikkerhedsanvisninger

Vigtige forholdsregler

- Apparatets sikkerhedsindretninger er i overensstemmelse med gældende tekniske regler og standarder.

⚠ I overensstemmelse med erklæringen fra Kommissionen for Forbrugersikkerhed af 2/12/04 er dette produkt udstyret med en mekanisk udformning, der gør det muligt adskille systemet med udstødelse af brød fra strømforsyningsafbryder.

- Kontroller at el-nettets spænding svarer til den, der er anført på apparatet (*kun vekselstrøm*).
- Hvis apparatet bruges i et andet land end det, det er købt i, skal det kontrolleres af et autoriseret serviceværksted (*se medfølgende liste*) på grund af forskelligheden af gældende standarder.
- Kontroller at den elektriske installation er i overensstemmelse med gældende standarder og at den er tilstrækkelig til at forsyne et apparat med denne effekt.
- Tilsut altid apparatet i en stikkontakt med ekstrabeskyttelse.
- Hvis der bruges en forlængerledning, skal den være i god stand og have et stik med jordforbindelse samt en strømførende ledning med et tværsnit, der er mindst lig med tværsnittet på den medfølgende ledning.

Vigtige forholdsregler

Ved brug af elektriske apparater er det vigtigt at overholde visse grundlæggende regler, og det gælder især følgende:

Hvad man skal gøre:

- Læs brugsanvisningen helt igennem og følg instruktionerne omhyggeligt.
- Apparatet må ikke bruges, når det ligger ned, står skråt eller med åbningen nedad.
- Brug en stabil bordplade, der ikke risikerer at blive overstænket med vand, og under ingen omstændigheder en niche i et indbygget køkken.
- Kontroller før brug, at krummeskuffen sidder korrekt i sit hus.

⚠ Tøm regelmæssigt krummebakken eller -skuffen for krummer.

- Startknappen skal være i høj position, når apparatets stik sættes i eller tages ud.
- Tag apparatets stik ud, når det ikke er i brug og før rengøring. Vent til det er kølet af, før det gøres rent eller stilles på plads.
- Hvis der sidder brødkiver fast i ristespalterne ved afslutningen af en riste fase, tag apparatets stik ud og lad det køle af, før brødet tages ud.
- Tag apparatets stik ud, hvis det ikke fungerer korrekt.

Hvad man ikke skal gøre:

- Dette apparat er ikke beregnet til at blive brugt af børn eller andre personer uden hjælp eller opsyn, hvis deres fysiske, motoriske eller mentale evner forhindrer dem i at bruge apparatet på en sikker måde.

⚠ Små børn skal være under opsyn for at sikre, at de ikke leger med apparatet.

- Bær ikke eller flyt ikke apparatet mens det er i brug.
- Lad ikke apparatet fungere uden opsyn, især ved første ristning eller efter en ændring af indstilling.
- Brug ikke apparatet til en anden anvendelse end den, det er beregnet til.
- For at undgå elektriske stød må ledningen, stikket eller selve apparatet aldrig dypes ned i vand.
- Stik aldrig metalredskaber ned i brødristeren, da de kan forårsage kortslutninger (*Ske, kniv o.l.*).
- Ledningen må ikke hænge ned eller komme i berøring med apparatets varme dele.
- Opbevar ikke apparatets ledning eller stik i ristespalterne.
- Træk aldrig i ledningen for at få stikket ud af stikkontakten.
- Rør ikke ved apparatets dele i metal eller varme dele, mens det fungerer, men brug håndtagene.

- Brug ikke andet tilbehør end det, som fabrikanten anbefaler, da dette kan være farligt.

- For at undgå elektriske stød må ledningen, stikket eller selve apparatet aldrig dypes ned i vand.

⚠ Rist ikke brød med glasur som kan smelte eller løbe ud i brødristeren og rist ikke små stykker brød eller brødtørninger, hvilket kan forårsage beskadigelser eller risiko for antændelse.

⚠ Kom ikke for tykke eller for uregelmæssige skiver brød ned i brødristeren, da de kan komme til at sidde i klemme i brødristerens mekanisme.

- Brug ikke apparatet hvis:
 - ledningen er beskadiget,
 - apparatet er faldet ned og har synlige beskadigelser eller fungerer dårligt.

I så fald skal apparatet sendes til det nærmeste autoriserede serviceværksted for at undgå enhver fare. Se garantien.

- Brug ikke apparatet udenørs. Undgå fugtige omgivelser.
- Stil ikke brødristeren på varme flader eller for tæt ved en varm ovn.
- Dæk ikke apparatet til, mens det er i brug.

⚠ Brød kan antænde og derfor må apparatet ikke bruges i nærheden af eller under gardiner og andre brændbare materialer (hylder, møbler o.l.). Apparatet skal bruges under opsyn.

- Brug ikke krummeskuffen til opvarmning ovenpå brødristeren.

⚠ Kom aldrig redskaber, genstande, fade, skåle, kopper, sutteflasker, tallerkener, bakker, bagepapir eller aluminiumsfolie ned i apparatet.

- Læg aldrig papir, pap eller plastic ned i, over eller under apparatet.

- Hvis visse dele af produktet skulle antænde, prøv aldrig at slukke ilden med vand. Tag apparatets stik ud og kvælv flammerne med et fugtigt klæde.

- Prøv aldrig at tage brødet ud mens riste fasen er slået til.

- Brug ikke brødristeren som varmekilde eller til at tørre.

- Brug ikke brødristeren til at stege, grille, varme eller tø dybfrosne retter op.

- Skil aldrig selv apparatet ad, da det kan være farligt. Kontakt et autoriseret serviceværksted (*se medfølgende liste*).

- Hvis der sidder brødkiver til at riste brødkiver og varme boller op samtidigt.

- Metalfladen bliver meget varm. Undgå at røre ved den. Brug grydelapper eller brødtang.

- Brug ikke aggressive midler (*skuremidler med natriumhydroxyd, rengøringsmidler til metal, blegevand etc.*), redskaber i metal, grydesvampe eller skuresvampe til at rengøre brødristeren.

- Til apparater med metal finish: Brug ikke specifikke rengøringsmidler til metal (*rustfrit stål, kobber etc.*), men en blød klud med et rengøringsmiddel til vinduer.

- Dette apparat er udelukkende beregnet til husholdningsbrug. En erhvervs mæssig eller uhensigtsmæssig brug eller en brug som ikke er i overensstemmelse med brugsanvisningen fritager fabrikanten for ethvert ansvar og er ikke dækket af garantien.



Ⓛ Vi skal alle være med til at beskytte miljøet!

Apparatet indeholder mange materialer, der kan genvindes eller genbruges.

- ➔ Bring det til et specialiseret indsamlingscenter for genbrug eller et autoriseret serviceværksted, når det ikke skal bruges mere.

Gem disse instruktioner omhyggeligt.

S Säkerhetsföreskrifter

Viktiga rekommendationer

■ Apparatens säkerhet uppfyller aktuella tekniska bestämmelser och standarder.

⚠ Lenighet med utlåtandet från CSC den 2/12/04, är produkten utrustad med en mekanisk anordning som gör det möjligt att bryta kontakten mellan brödets eject-system och strömbrytaren

■ Kontrollera att nätspänningen verkligen motsvarar den som anges på apparaten (*endast växelström*).

■ Med hänsyn till mängden av standarder som gäller, måste apparaten, om den används i ett annat land än inköpslandet, granskas av en godkänd serviceverkstad (*se bifogad lista*).

■ Se till att den elektriska installationen uppfyller aktuella standarder och är tillräcklig för att försörja en apparat med denna effekt.

■ Anslut alltid apparaten till ett jordat uttag.

■ Använd endast en förlängningskabel i gott skick, med jordad stickkontakt och ansluten till ett jordat uttag och med en ledning vars tvärsnitt är minst lika med ledningstråden som bifogas med produkten.

Förebyggande av olycksfall i hemmet

Vid användning av elektriska apparater måste vissa grundläggande regler iakttas, speciellt följande:

Gör så här:

■ Läs bruksanvisningen i sin helhet och följ noggrant användningsföreskrifterna.

■ Apparaten måste placeras i stående läge, aldrig liggande, lutande eller upp och nervänd.

■ Använd en stadig arbetsyta som skyddas mot vattenstänk och placera aldrig apparaten i en nisch i ett integrerat kök.

■ Kontrollera före varje användning att smuluppsamlaren är på sin plats.

⚠ Ta regelbundet bort smulorna från smuluppsamlaren.

■ Manöverspaken för vagnen skall vara i det övre läget när apparaten ansluts eller kopplas ur.

■ Koppla ur apparaten när den inte används och före rengöring. Vänta tills den svalnat innan du rengör eller ställer undan den.

■ Om brödskivor fastnat mellan gallren i slutet av rostningen, koppla ur apparaten och vänta tills den svalnat innan du tar ut brödskivorna.

■ Koppla ur apparaten om en funktionsstörning skulle inträffa.

Gör inte så här:

■ Apparaten skall inte användas eller förvaras inom räckhåll för barn. Om handikappade personer använder apparaten skall det göras under uppsikt om de inte har full kapacitet att använda apparaten på ett säkert sätt.

⚠ Se till att yngre barn inte leker med apparaten.

■ Bär inte och flytta inte på apparaten under användningen.

■ Låt aldrig apparaten fungera utan tillsyn, i synnerhet vid den första rostningen eller vid ändring av inställningen.

■ Använd inte apparaten för något annat ändamål än vad den är avsedd för.

■ Doppa aldrig ner sladden, stickkontakten eller apparaten i vatten eller annan vätska, för att undvika elstötar.

■ Använd inte och för inte in redskap i metall i brödrosten som kan orsaka kortslutningar (*sked, kniv...*)

■ Låt inte sladden hänga ner eller röra vid apparatens varma delar.

■ Förvara inte sladden eller stickkontakten inuti apparaten mellan gallren.

■ Koppla inte ur apparaten genom att dra i sladden.

■ Rör inte vid metalldelarna eller de varma delarna på apparaten under användningen, använd handtagen.

■ Använd inte tillbehör på brödrosten som inte rekommenderas av tillverkaren då det kan vara farligt.

■ Doppa aldrig ner sladden, stickkontakten eller apparaten i vatten, för att undvika elstötar.

⚠ Rosta inte brödskivor med glasering som riskerar att smälta i brödrosten och rosta inte små brödbitar eller brödtårningar, det kan orsaka skador eller brandrisk.

⚠ För inte in så stora eller ojämnt skurna brödskivor i apparaten att de eventuellt kan blockera brödrostens mekanism.

■ Använd inte apparaten om:

-den har en trasig eller skadad sladd,

-den har fallit och har synliga skador eller funktionsstörningar.

Om detta händer, måste apparaten sändas till närmaste godkända serviceverkstad, för att undvika all fara. Se garantin.

■ Apparaten skall endast användas inomhus. Undvik fuktiga lokaler.

■ Placera inte brödrosten på varma ytor eller nära en varm ugn.

■ Täck aldrig över brödrosten under användning.

⚠ Brödet kan brännas vid, därför skall apparaten inte användas i närheten av eller under gardiner eller andra lättantändliga material (hyllor, möbler...). Låt aldrig apparaten fungera utan tillsyn.

■ Använd inte smuluppsamlaren för uppvärmning på uppvärmningsplattan.

⚠ Ställ aldrig redskap, föremål, tallrik, skål, kopp, nappflaska, assiett, form, hushållspapper eller aluminium på apparaten.

■ Placera aldrig papper, papp eller plast inuti, ovanpå eller under apparaten.

■ Om någon del av apparaten skulle fatta eld, försök inte släcka med vatten. Koppla ur apparaten och kväv lågorna med en fuktig handduk.

■ Försök aldrig ta ut brödskivor medan rostningen pågår.

■ Använd inte brödrosten som värmekälla eller för torkning.

■ Använd inte brödrosten för att koka, grilla, värma eller tina upp djupfryssta maträtter.

■ För din säkerhet, ta aldrig isär apparaten själv. Kontakta en godkänd serviceverkstad (*se bifogad lista*).

■ Använd inte apparaten för att samtidigt rosta bröd och värma upp portionsbröd.

■ Metallhållaren är mycket varm. Rör inte vid den. Använd en ugnsvante eller en brödtång.

■ Använd inte aggressiva rengöringsmedel (*slipmedel, rengöringsmedel för metall, klorin osv*), inte heller metallföremål, skursvampar eller skurmedel.

■ För apparater med metallfinish: Använd inte specifika rengöringsmedel för metall (*stål, koppar...*), utan en mjuk trasa med fönsterputs.

■ Denna apparat har konstruerats endast för hemmabruk. Användning i yrkesmässigt syfte, som är olämplig eller inte motsvarar bruksanvisningen sker inte på tillverkarens ansvar eller inom ramen för garantirättigheterna.



Ⓢ Bidra till att skydda miljön!

Apparaten innehåller en mängd material som kan återanvändas eller återvinnas.

➔ Lämna in den på en återvinningsstation eller i annat fall till en godkänd serviceverkstad för en miljöriktig hantering.

Spara dessa föreskrifter.

Sikkerhetsforskrifter

Viktige forholdsregler

- Sikkerheten til dette apparatet oppfyller tekniske regler og gjeldende normer.

⚠ I henhold til kunngjøringen til CSC av 2.12.04, er dette produktet utstyrt med en mekanisk innretning som gjør det mulig å bryte kontakten mellom brødets eject-system og strømbryteren.

- Kontroller at nettspenningen stemmer med det som er oppført på apparatet (*kun vekselstrøm*).
- Siden det forekommer mange forskjellige normer, bør apparatet kontrolleres på et godkjent serviceverksted (*se vedlagte liste*) hvis det brukes i et annet land enn der det er kjøpt.
- Kontroller at den elektriske installasjonen stemmer med gjeldende normer, og er tilstrekkelig for bruk av et apparat med denne effekten.
- Apparatet må alltid kobles til en jordnet stikkontakt.
- Hvis du må bruke skjøteledning, må den være i god stand, med jordnet støpsel, og ha en spenning som minst er lik spenningen til ledningen som fulgte med produktet.

Forebyggelse av ulykker i hjemmet

Ved bruk av elektriske apparater finnes det visse elementære regler som alltid må respekteres, foran alt følgende:

Påbud:

- Les bruksanvisningen nøye og følg instruksjonene nøye.
- Apparatet må bare brukes i stående stilling, aldri hvis det ligger på siden, står skjevt eller er satt opp ned.
- Brødristeren må stå på en stabil kjøkkenbenk, uten fare for vannsprut. Den må aldri brukes i en innfelt kjøkkennisje.
- Før bruk må du kontrollere at smulebrettet sitter riktig.

⚠ Fjern smulene regelmessig fra luken eller smuleskuffen.

- Hevespaken må være i øvre stilling når du kobler apparatet til eller fra.
- Koble apparatet fra strømmen hver gang du har brukt det, og når du skal gjøre det rent. Vent til det kjøles ned før du rengjør det eller rydder det bort.
- Hvis brødsriver sitter fastklemt mellom ristene etter endt risting, kobler du fra brødristeren og venter til den kjøles ned før du fjerner skivene.
- Koble fra apparatet hvis det oppstår feil.

Forbud:

- Dette apparatet er ikke beregnet på å brukes av barn eller andre personer uten assistanse eller overvåking hvis deres fysiske eller mentale evner eller sansevner hindrer dem i å bruke det under full sikkerhet.

⚠ Det må holdes oppsyn med små barn for å kontrollere at de ikke leker med apparatet.

- La aldri apparatet stå på uten overvåking - særlig ved første risting eller etter ny justering av ristetyrken.
- Apparatet må aldri bæres eller flyttes på mens det brukes.
- Apparatet må aldri brukes til andre formål enn beregnet.
- For å unngå elektrisk støt må du aldri dyppe den elektriske ledningen, støpselet eller apparatet ned i vann eller annen væske.
- Ikke før metallgjenstander som kan føre til kortslutning (*skjeer, kniver osv.*), inn i apparatet.
- Ikke la strømledningen henge ned eller ligge i berøring med varme deler av apparatet.
- Ikke klem ledningen eller støpselet ned mellom åpnin-gene i brødristeren når du rydder den bort.
- Ikke koble fra apparatet ved å dra i ledningen (*men i støpselet*).
- Ikke rør metalldelene eller de varme delene mens apparatet er i bruk. Benytt spakene.

- Ikke bruk tilbehørsdeler som ikke er anbefalt av fabrikanten - dette kan føre til fare.

- For å unngå elektriske sjokk må du unnlate å dyppe den elektriske ledningen, støpselet eller hele brødris-teren i vann.

⚠ Ikke rist brød med glasur som kan smelte og renne ned i brødristeren, og heller ikke små brødbiter eller krutonger, da de vil kunne føre til skader eller ta fyr.

⚠ Ikke legg for store eller feil skårne brødsriver i brødristeren - de kan klemme fast mekanis-men.

- Ikke bruk apparatet dersom:

- Det har en defekt ledning.
- Det har falt ned og har synlige skader eller funksjonsfeil.

Er dette tilfelle, må du sende apparatet inn til nærmeste godkjente serviceverksted for å unngå fare. Sjøkk garantien.

- Apparatet må bare brukes i hjemmet. Unngå fuktige steder.
- Ikke sett brødristeren på varme overflater eller i nærhe-ten av en varm stekeovn.
- Apparatet må aldri dekkes til under bruk.
- Brødet kan ta fyr, og apparatet må derfor ikke brukes nær brennbare stoffer som for eksempel gardiner, hyl-ler, møbler osv. Apparatet må aldri brukes uten tilsyn.
- Smuleskuffen må aldri brukes til oppvarming på platen.

⚠ Ikke legg kjøkkenredskaper, gjenstander, tallerkner, tåteflasker, skåler, kurver, matpapir eller aluminium på oppvarmingsplaten eller ned i apparatet.

- Ikke legg papir, kartong eller plast i, på eller under apparatet.

⚠ Dersom deler av apparatet tar fyr, må du aldri prøve å slukke med vann. Ta støpselet ut av stikkontakten, og kvel flammene med en fuktig klut.

- Ikke prøv å fjerne brød når ristesykklusen er startet.
- Ikke bruk brødristeren som varme- eller tørkekilde.
- Ikke bruk brødristeren til å steke, varme eller tine opp nedfrysne retter.
- Av sikkerhetsgrunner må du aldri prøve å demontere apparatet selv: Henvend deg til et godkjent service-verksted (*se vedlagte liste*).
- Ikke bruk apparatet til å riste brød og varme opp wien-nerbrød samtidig.
- Metall er svært varmt. Unngå å berøre det. Bruk hansker eller en brødklype.
- Ved vedlikehold: ikke bruk skuremidler (*sodabaserte produkter, produkter for vedlikehold av metall, klor osv.*), metallredskaper, skuresvamp eller skureputer.
- For apparater med metallfinish: Ikke bruk spesielle ren-gjøringsmidler for metaller (*rustfritt stål, kopper osv.*), men en myk klut med et vinduspussmiddel.
- Dette apparatet er kun beregnet på privat bruk i hjem-met. Fabrikantens ansvar eller garanti opphører ved enhver profesjonell bruk av apparatet, enhver bruk som ikke stemmer med bruksanvisningen eller annen feilaktig bruk.



Ⓛ Miljøvern er viktig!

Apparatet inneholder verdifulle materialer som kan gjenvinnes eller resirkuleres.

- ➔ Lever inn apparatet til et egnet innsamlings-sted eller et godkjent serviceverksted for riktig eliminerings.

Ta godt vare på disse instruksjonene.

FIN Turvaohjeet

Tärkeitä suosituksia

■ Tämän laitteen turvallisuus on teknisten määräysten ja voimassa olevien normien mukainen.

⚠ **CSC: n 02.12.04 antaman suosituksen mukaisesti laitteeseen on suunniteltu mekaaninen leivän sinkoamisjärjestelmä, joka on käytettävissä riippumatta sähkövirran katkaisimesta.**

■ Tarkista, että verkon jännite vastaa laitteeseen merkittyä jännitettä (*vain vaihtovirta*).

■ Koska voimassaolevat normit vaihtelevan, jos käytät laitetta muussa kuin ostomaassa, sinun tulee tarkistuttaa se valtuutetussa huoltokeskuksessa (*katso oheista listaa*).

■ Tarkista, että sähköasennukset ovat voimassa olevien standardien mukaiset ja että käytettävissä oleva teho on riittävä laitteelle.

■ Kytkeläite aina maadoitettuun pistorasiaan.

■ Käytä vain hyväkuntoista, maadoitettua jatkojohtoa, jonka johto on vähintään yhtä paksu kuin laitteen mukana tulevassa johdossa.

Onnettomuuksien torjuminen kotona

Sähkölaitteita käytettäessä on joukko huomioon otettavia perussääntöjä, jotka on aina pidettävä mielessä, varsinkin seuraavat:

Tee näin:

■ Lue käyttöohje alusta loppuun ja noudata tarkkaan annettuja ohjeita.

■ Laitetta ei saa käyttää kyljellään, kallistettuna tai ylösalaisin.

■ Käytä tukevaa työalustaa suojassa vesiroiskeilta, älä missään tapauksessa upota laitetta keittiökaluksiin.

■ Tarkista aina ennen käyttöä, että murulaatikko on kunnolla paikoillaan.

⚠ Poista murut säännöllisesti aukosta tai murulaatikosta.

■ Käynnistysvivun on oltava yläasennossa, kun laite kytketään verkkoon tai irrotetaan siitä.

■ Irrota laite sähköverkosta jos et käytä sitä ja ennen sen puhdistamista. Odota, että laite on jäähtynyt ennen sen puhdistusta tai laittamista säilytyspaikkaan.

■ Jos leipäviipaleet jäävät puristuksiin paahtojakson lopussa, irrota laite verkosta ja odota laitteen jäähtymistä ennen viipaleiden ulos vetämistä.

■ Irrota laite verkosta, jos sen toiminnassa on häiriöitä.

Älä tee näin:

■ Tätä laitetta ei ole tarkoitettu lasten tai muiden valvontaa tarvitsevien henkilöiden käytettäväksi, jos näiden henkilöiden fyysinen tai psyykinen tila tai aistivammat eivät salli heidän käyttäytymistä laitetta turvallisesti.

⚠ Pieniä lapsia tulee valvoa, jotta he eivät leiki laitteen kanssa.

■ Älä nosta tai siirrä laitetta käynnin aikana.

■ Älä jätä laitetta koskaan päälle ilman valvontaa varsinkin ensimmäisen paahton aikana tai kun säätöä on muutettu.

■ Älä käytä laitetta muuhun tehtävään kuin mihin se on tarkoitettu.

■ Sähköiskujen välttämiseksi älä koskaan upota sähkökaapelia, pistoketta tai laitetta veteen tai muuhun nesteeseen.

■ Älä käytä tai työnnä leivänpaahtimeen metallisia välineitä (*lusikat, veitset...*), jotka voivat helposti aiheuttaa oikosulkuja.

■ Älä anna virtajohtojen roikkua tai koskettaa laitteen kuumia osia.

■ Älä säilytä virtajohtoa tai pistoketta paahtoaukossa.

■ Älä ota laitetta irti verkosta johdosta vetämällä.

■ Älä koske laitteen metalliosiin tai muihin kuumiin osiin käytön aikana, käytä kädensijojia.

■ Älä liitä paahtimeen lisälaitteita, joita valmistaja ei suosittele, sillä se saattaa olla vaarallista.

■ Älä upota virtajohtoa, pistoketta tai koko laitetta veteen.

⚠ **Älä koskaan paahta sokerikuorrutettua leipää, sillä kuorrutus voi valua. Älä myöskään paahta pieniä leivänpalasia tai leipäkuutioita, sillä ne saattavat aiheuttaa vaurioita tai tulipalovaaran.**

⚠ **Älä laita laitteeseen liian paksuja tai epätasaisesti leikattuja leipäpaloja, jotka voivat tukkia leivänpaahtimen.**

■ Älä käytä laitetta jos:

-sen virtajohto on viallinen tai vahingoittunut,

-laite on pudonnut ja siinä on näkyviä vaurioita tai se toimii epätavallisesti.

Laitte on kaikissa näissä tapauksissa toimitettava lähimpään valtuutettuun jälkimyyntipalveluun kaiken vaaran välttämiseksi. Tutustu takuuseen.

■ Käytä paahtinta ainoastaan sisällä. Vältä kosteita tiloja.

■ Älä laita paahtinta kuumille pinoille tai liian lähelle kuumaa uunia.

■ Älä peitä laitetta sen ollessa käytössä.

⚠ **Leipä voi palaa, joten laitetta ei tule käyttää verhojen alla tai muiden tulenarkojen materiaalien läheisyydessä (*hyllyköt, huonekalut...*). Laitetta tulee käyttää valvonnassa.**

■ Älä käytä murukoteloa kuumennusallustalla lämmittämiseen.

⚠ **Älä aseta koskaan työkaluja, esineitä, lautasia, kulhoja, kuppeja, tuttipulloja, teelautasia, esinepakkauksia, leivinpaperia tai alumiinifoliota kuumennusallustan päälle tai laitteen sisään.**

■ Älä aseta koskaan paperia, pahvia tai muovivaan laitteen päälle, sisään tai sen alle.

■ Jos tuotteen jotkin osat syttyvät tuleen, älä yritä koskaan sammuttaa paloa vedellä. Irrota laite sähköverkosta ja tukahduta liekit kostealla pyyhkeellä.

■ Älä koskaan yritä ottaa leipää pois, jos paahtojakso on käynnistynyt.

■ Älä käytä huoneen lämmittäjänä tai kuivaajana.

■ Älä käytä leivänpaahtinta pakasteruokien paistamiseen, grillämiseen lämmittämiseen tai sulattamiseen.

■ Turvallisuutesi vuoksi älä koskaan pura laitetta itse. Ota yhteys valtuutettuun huoltokeskukseen (*katso oheista listaa*).

■ Älä käytä laitetta samanaikaisesti leivän paahtamiseen ja leivonnaisten lämmittämiseen.

■ Metallituki voi olla hyvin kuuma. Vältä sen koskemista. Käytä käsinettä tai leipäpihteä.

■ Älä käytä hoidossa voimakasta puhdistusainetta (*soodapitoista puhdistusainetta, metallinhoitoainetta, natriumhydroksidipitoista puhdistusainetta*) tai metalliesineitä, hankaussieniä tai hankaavia tynnyjä.

■ Metallipinnoitteiset laitteet: Älä käytä metallien erikoishoitoaineita (*ruostumatonta terästä, kuparia*) vaan pehmeää kangasta ja ikkunanpesuainetta.

■ Tämä laite on tarkoitettu vain kotikäyttöön, ammattimainen, asiaankuulumaton tai käyttöohjeen vastainen käyttö on valmistajan vastuun ja takuun ulkopuolella.



① Huolehtikaamme ympäristöstä!

Laitteesi on varustettu monilla arvokkailla tai kierrätettävillä materiaaleilla.

➔ Toimita laitteesi keräyspisteeseen tai sellaiseen puuttuessa valtuutettuun huoltokeskukseen, jotta laitteen osat varmasti kierrätetään.

Säilytä nämä ohjeet huolellisesti.

www.rowenta.com