

English ..... p. 5  
 Français ..... p. 11  
 Español ..... p. 17

EN  
 FR  
 ES

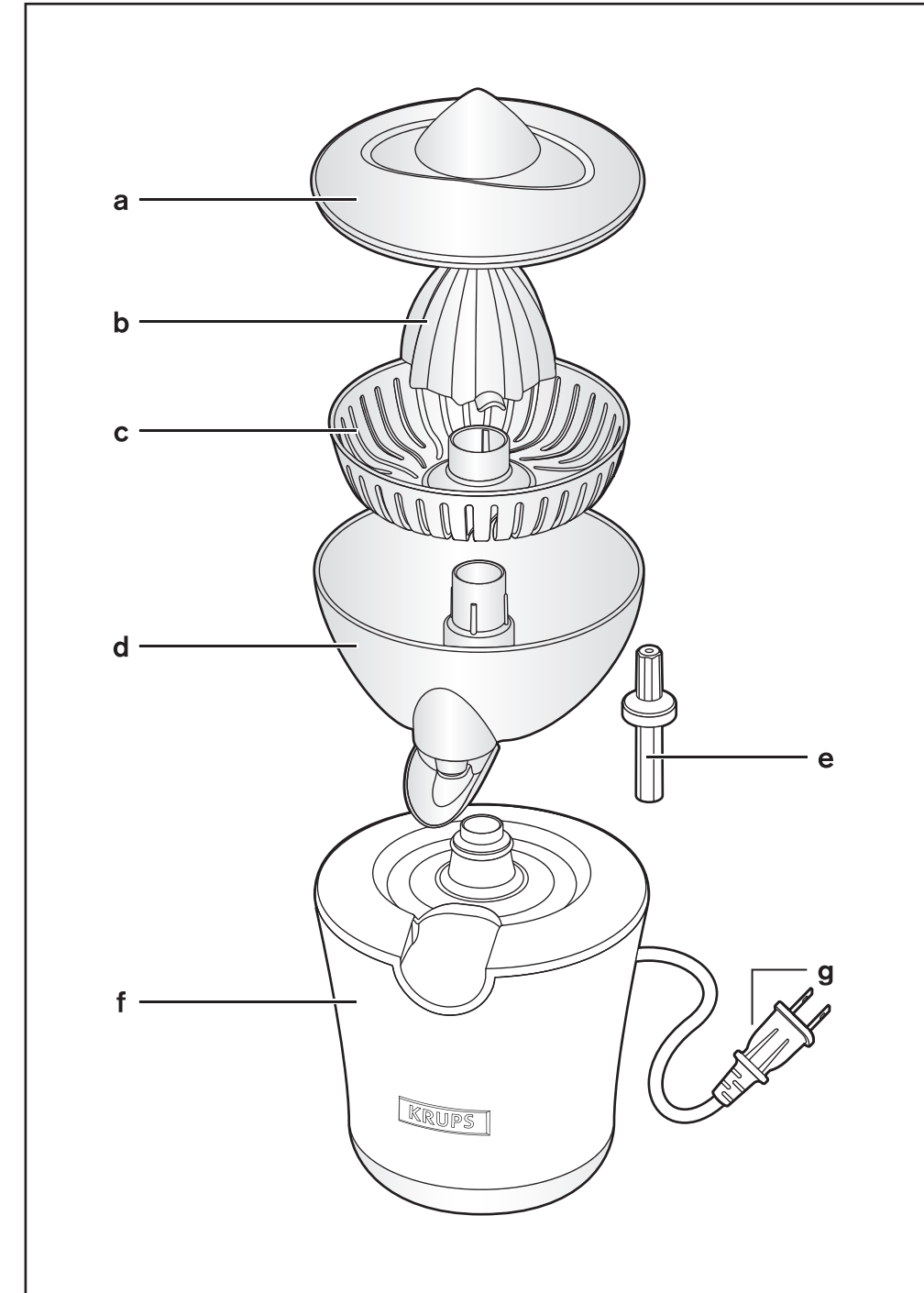

Réalisation : Espace Graphique

# KRUPS

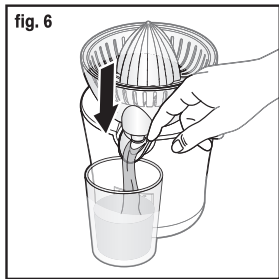
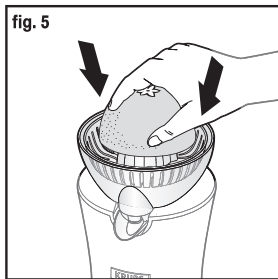
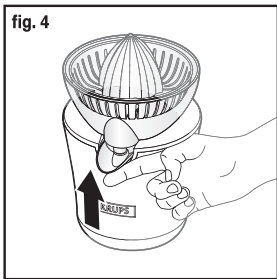
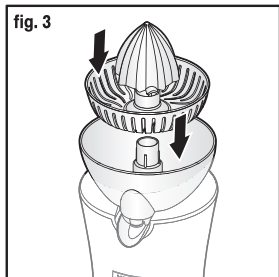
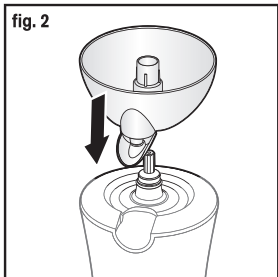
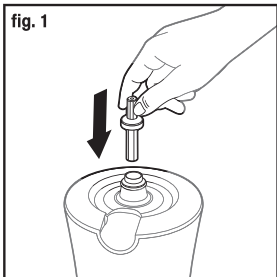

**TABLE OF CONTENTS**

IMPORTANT SAFEGUARDS .....	p. 6
DESCRIPTION .....	p. 7
PRIOR TO FIRST USE .....	p. 7
ASSEMBLING YOUR CITRUS PRESS .....	p. 7
USING YOUR CITRUS PRESS .....	p. 8
FOR BEST RESULTS .....	p. 8
CLEANING .....	p. 8
MANUFACTURER'S WARRANTY .....	p. 9

# IMPORTANT SAFEGUARDS

Read all instructions carefully before using.

When using electrical appliances, basic safety precautions should always be followed to reduce the risk of fire, electric shock, and/or injury to persons, including the following:

- Use appliance only for its intended use.
- To protect against risk of electrical shock, do not immerse the base in water or any other liquid.
- Close supervision is necessary when any appliance is used near children. This appliance is not intended for use by children.
- Unplug from outlet when not in use, before putting on or taking off parts, and before cleaning.
- Avoid contact with moving parts. Keep hands, hair, clothing, as well as spatulas and other utensils away during operation to reduce the risk of injury to persons, and/or damage to the appliance.
- Do not operate any appliance with a damaged cord or plug or after the appliance malfunctions, or is dropped or damaged in any manner. Return the appliance to an authorized KRUPS Service Center for examination or repair.
- The use of attachments not recommended or sold by KRUPS may cause fire, electric shock or injury.
- Do not use outdoors.
- Do not let cord hang over edge of table or counter.
- Do not let cord come in contact with hot surfaces, including the stove.
- The appliance is not intended to prepare large quantities of food at one time.
- A rubber/plastic spatula or wooden spoon may be used, when the appliance is unplugged.
- This appliance is for household use only. Any servicing other than cleaning and user maintenance should be performed by an authorized KRUPS Service Center.

## SAVE THESE INSTRUCTIONS

### CAUTION

- This appliance complies with applicable technical rules and standards at the time of manufacture.
- Do not leave the appliance within reach of children.
- An electrical appliance is not a toy and should be kept out of reach of children.
- This appliance is intended for household use only. Do not use it for commercial purposes. Any servicing other than cleaning and user maintenance should be performed by the nearest authorized KRUPS Service Center.
- Check voltage to be sure that the voltage indicated on the rating label matches your voltage.
- Do not immerse the appliance in water or any other liquid.
- To reduce the risk of fire or electric shock, do not take apart the base. There are no

user serviceable parts inside. Repairs should be done by an authorised KRUPS Service Center only.

- Keep your hands and the cord away from hot parts during operation.
- Never clean with harsh or abrasive cleaners or sponges.
- Clean using gentle dishwashing liquid and warm water. Dry all parts carefully before next use.
- Do not place or use the appliance on hot surfaces such as stoves, hotplates, or near open gas flames.
- Do not unplug the unit by pulling on the cord. Instead grasp plug and pull to disconnect.
- Only use the appliance on a stable working surface away from water splashes.

## SHORT CORD INSTRUCTIONS

- A.** We do not recommend using an extension cord with this device.
- B.** If an extension cord is absolutely necessary,
  - 1) the marked electrical rating of the extension cord should be at least as great as the electrical rating of the machine,
  - 2) the longer cord should be arranged so that it will not drape over the counter top or table top where it can be pulled on by children or tripped over.
- C.** This machine has a polarized plug (one blade is wider than the other). To reduce the risk of electric shock, this plug is intended to fit into a polarized outlet only one way. If the plug does not fit fully into the outlet, reverse the plug. If it still does not fit, contact a qualified electrician. Do not attempt to modify the plug in any way.

In the interest of improving products, Krups reserves the right to change specifications without prior notice.

### DESCRIPTION

- |                    |                     |
|--------------------|---------------------|
| <b>a</b> Cover     | <b>e</b> Shaft      |
| <b>b</b> Cone      | <b>f</b> Main body  |
| <b>c</b> Strainer  | <b>g</b> Power cord |
| <b>d</b> Container |                     |

### PRIOR TO FIRST USE

- Before first use, remove all packaging, stickers, and accessories. Rinse all removable parts (a-b-c-d) and dry carefully. Wipe the outside of the citrus press with a clean damp cloth.

### ASSEMBLING YOUR CITRUS PRESS



**ENSURE THE CITRUS PRESS IS NOT PLUGGED IN WHEN ASSEMBLING.**

- Assemble the Juicer as illustrated in this manual:
  - Insert the Shaft into the middle opening of the Body and Fit Container on it. **Fig. 1 and 2.**
  - Fit the Strainer over the top of the Container. **Fig. 3.**
  - Fit Cone into Shaft, over the center of the Strainer. **Fig. 3.**
  - Check the spout on the container is pull up to seal the juice outlet. **Fig. 4.**

## USING YOUR CITRUS PRESS

- Plug unit into electrical outlet.
  - To squeeze juice from the citrus fruit, cut fruit in half.
  - Push the spout up so that the juice is kept in the container. **Fig. 4.**
  - Cup half of the fruit in the palm of your hand and place it over the Cone.
  - Apply slight, downward pressure and gently squeeze the fruit as you guide it over and around the Cone. **Fig. 5.**
  - Push the spout down so that the juice empties into a cup when the fruit is juiced. **Fig. 6.**
  - Place a small cup under the spout to collect the juice. **Fig. 6.**
  - When you finished squeezing juice from fruit, remove Strainer and Cones from inside the Container.
- To serve juice, place the cup close to the front curve in front of the body, pull down the spout until hear “click” sound, and juice comes out from the outlet of Container.

REMARK: USE A SUITABLE CUP SIZE & HEIGHT TO ENSURE THE JUICE POURS DIRECTLY INTO THE CUP WITHOUT SPILLING.

## TIPS OF USING SPOUT

- A. In order to store the fruit juice into container, pull UP the spout until there is a “click” sound.
- B. In order to serve the fruit juice after operating the juicer, pull DOWN the spout until there is a “click” sound. If the cup becomes full, pull the spout UP again to store the juice in the Container, then place a new cup under the spout to serve others.

## FOR BEST RESULTS

- For optimal juice extraction, press fruit at room temperature. Roll fruit on a table, using the palm of your hand and apply gentle pressure before cutting in half.

## CLEANING

- Do not immerse the body of the unit into liquid.
- Before cleaning, always unplug the unit before disassembling it.
- Remove the cone, container, strainer and cover and clean these parts under warm soap water.
- The main body can only be cleaned with a damp cloth. Do not immerse into any liquid.



### CAUTION

- Be careful not to place any part near a stove or open fire.
- Use the Container only for its intended purpose. Do not pour hot liquids into the Container.
- Do not allow food to remain in the Container or on other parts. Keep the juicer clean.
- Never leave the Juicer plugged in if not in used, unplug it immediately after using.

## MANUFACTURER'S WARRANTY



: [www.krups.com](http://www.krups.com)

**With a strong commitment to the environment, most of Krups products are repairable during and after the warranty period. Before returning any defective products to the point of purchase, please call Krups consumer service directly at the phone number below for repair options. Your help to sustain the environment is appreciated!**

### The Warranty

This product is guaranteed by Krups for a period of **2 years** against any manufacturing defect in materials or workmanship, starting from the initial date of purchase.

The manufacturer's warranty by Krups is an extra benefit which does not affect consumer's Statutory Rights.

The Krups warranty covers all costs related to restoring the proven defective product so that it conforms to its original specifications, through the repair or replacement of any defective part and the necessary labor. A replacement product may be provided instead of repairing a defective product. Krups's sole obligation and your exclusive resolution under this warranty are limited to such repair or replacement.

### Conditions & Exclusions

The Krups warranty only applies within USA, Canada & Mexico, and is valid only on presentation of a proof of purchase. The product can be taken directly in person to an authorized service centre or must be adequately packaged and returned, by recorded delivery (or equivalent method of postage), to a Krups authorized service centre. Full address details for each country's authorized service centre are listed on the Krups website ([www.krups.com](http://www.krups.com)) or by calling the appropriate telephone number listed below to request the appropriate postal address.

Krups shall not be obliged to repair or replace any product which is not accompanied by a valid proof of purchase.

This warranty will not cover any damage which could occur as a result of misuse, negligence, failure to follow Krups instructions, use on current or voltage other than as stamped on the product, or a modification or unauthorized repair of the product. It also does not cover normal tear and wear, maintenance or replacement of consumable parts, and the following:

- using the wrong type of water
- scaling (any de-scaling must be carried out according to the instructions for use);
- ingress of water, dust or insects into the product;
- mechanical damages, overloading
- damages or bad results due to wrong voltage or frequency
- accidents including fire, flood, lightning, etc
- professional or commercial use
- damage to any glass or porcelain ware in the product

This warranty does not apply to any product that has been tampered with, or to damages incurred through improper use and care, faulty packaging by the owner or mishandling by any carrier.

The Krups manufacturer's warranty applies only for products purchased and used in USA, Canada & Mexico. Where a product purchased in one country and then used in another one:

- a) The Krups guarantee duration is the one in the country of usage of the product, even if the product was purchased in another listed country with different guarantee duration.

- b) The Krups guarantee does not apply in case of non conformity of the purchased product with the local standards, such as voltage, frequency, power plugs, or other local technical specifications.
- c) The repair process for products purchased outside the country of use may require a longer time if the product is not locally sold by Krups
- d) In cases where the product is not repairable in the new country, the Krups guarantee is limited to a replacement by a similar product or an alternative product at similar cost, where possible.

**Consumer Statutory Rights**

This Krups manufacturer's warranty does not affect the statutory rights a consumer may have or those rights that cannot be excluded or limited, nor rights against the retailer from which the consumer purchased the product. This warranty gives a consumer specific legal rights, and the consumer may also have other legal rights which vary from State to State or Country to Country or Province to Province. The consumer may assert any such rights at his sole discretion.

**Additional information**

Accessories, Consumables and end-user replaceable parts can be purchased, if locally available, as described in Krups internet site.

<b>CANADA</b>	GROUPE SEB CANADA 345 Passmore Avenue Toronto, ON M1V 3N8	<b>MEXICO</b>	Groupe SEB México, S.A. de C.V. Goldsmith 38 Desp. 401 Col. Polanco Delegacion Miguel Hidalgo 11 560 Mexico D.F. MEXICO	<b>U.S.A.</b>	GROUPE SEB USA 2121 Eden Road Millville, NJ 08332
	1-800-418-3325		(52-55) 52 83 93 00		800-526-5377

 : [www.krups.com](http://www.krups.com)



**TABLE DES MATIÈRES**

CONSEILS IMPORTANTS .....	P. 12
DESCRIPTION .....	P. 13
AVANT LA PREMIÈRE UTILISATION .....	P. 13
ASSEMBLAGE DU PRESSE-AGRUMES.....	P. 13
UTILISATION DU PRESSE-AGRUMES.....	P. 14
POUR DE MEILLEURS RÉSULTATS .....	P. 14
NETTOYAGE .....	P. 14
GARANTIE DU FABRICANT .....	P. 15

# IMPORTANTES MISES EN GARDES

Lisez soigneusement toutes les instructions avant utilisation.

Il convient de toujours respecter quelques précautions élémentaires lorsque l'on utilise un appareil domestique afin de limiter le risque d'incendie, de choc électrique et de blessures, y compris les suivantes :

- Utilisez uniquement l'appareil pour son usage prévu
- Pour éviter tout choc électrique, n'immerger pas la base de l'appareil dans l'eau ou dans un autre liquide.
- Une surveillance étroite est nécessaire lorsque l'appareil est utilisé à proximité d'un enfant. Il ne doit pas être utilisé par des enfants.
- Débranchez l'appareil de la prise murale lors que vous ne vous en servez pas, avant de le nettoyer et avant d'enlever ou de remonter des pièces.
- Évitez tout contact avec les pièces en mouvement. Gardez les mains, les cheveux, les vêtements, les spatules et autres ustensiles éloignés de l'appareil pendant son fonctionnement afin de limiter le risque de blessure ou d'endommager l'appareil.
- N'utilisez pas un appareil dont le cordon ou la prise est endommagé ou si l'appareil fonctionne mal, ou s'il a été échappé ou endommagé.
- Retournez le produit à un centre de service agréé KRUPS pour examen ou réparation.
- L'utilisation d'accessoires qui ne sont pas recommandés ou vendus par KRUPS peut être à l'origine d'incendies, de chocs électriques ou de blessures.
- N'utilisez pas l'appareil à l'extérieur
- Ne laissez pas le cordon pendre d'une table ou d'un comptoir
- L'appareil n'a pas été conçu pour préparer de grandes quantités à la fois.
- Ne laissez pas le cordon ou l'appareil entrer en contact avec une surface chaude, incluant la cuisinière, des plaques électriques ou une flamme.
- On peut utiliser une cuillère en plastique ou en bois lorsque l'appareil est en position « off » et débranché.
- Cet appareil est conçu pour un usage domestique uniquement. Toute opération autre que le nettoyage et l'entretien par l'utilisateur doit être effectuée par un centre de service agréé KRUPS.

## CONSERVER CES INSTRUCTIONS

### ATTENTION

- Cet appareil respecte les normes et réglementations techniques en vigueur au moment de sa fabrication.
- Ne laissez pas l'appareil à la portée des enfants.
- Un appareil électrique n'est pas un jouet et ne devrait pas être à la portée des enfants.
- Cet appareil a été conçu pour un usage domestique seulement. Il ne doit en aucun cas servir à un usage professionnel. Toute opération autre que le nettoyage et l'entretien par l'utilisateur doit être effectuée par le centre de service Krups agréé le plus près.
- Vérifiez la tension pour qu'elle corresponde à celle qui est indiquée sur la plaque de l'appareil.
- N'immergez pas l'appareil dans l'eau ou dans un autre liquide.
- Pour réduire le risque d'incendie ou de choc électrique, ne démontez pas la base de l'appareil. Il n'y a aucune pièce à changer par l'utilisateur. Toutes réparations doivent être faites uniquement dans un centre de service agréé Krups.
- Gardez vos mains et le cordon éloignés des sources de chaleur durant le fonctionnement de l'appareil.
- N'utilisez jamais de nettoyeurs forts ou abrasifs ni de tampons à récurer abrasifs pour le nettoyage.

- Nettoyez avec un savon doux liquide et de l'eau tiède. Séchez toutes les pièces soigneusement avant la prochaine utilisation.
- Ne laissez pas le cordon ou l'appareil entrer en contact avec une surface chaude, incluant la cuisinière, des plaques électriques ou une flamme.
- Ne débranchez pas l'appareil en tirant sur le cordon. Tirez sur la fiche.
- Utilisez l'appareil uniquement sur une surface stable et loin de sources d'éclaboussures d'eau.

## INSTRUCTIONS POUR UN CORDON D'ALIMENTATION COURT.

- A.** Nous déconseillons fortement l'utilisation d'une rallonge électrique avec cet appareil.
- B.** Si une rallonge électrique est absolument nécessaire :
- 1) le calibre du cordon ou de la rallonge doit être au minimum le même que celui de la machine;
  - 2) le cordon ou la rallonge ne doit pas pendre de la table ou du comptoir, où il pourrait être tiré par un enfant ou faire trébucher quelqu'un.
- C.** Cet appareil est muni d'une fiche polarisée (une lame est plus large que l'autre) Pour réduire le risque de choc électrique, cette fiche est conçue pour être utilisée seulement avec une prise de courant polarisée. Si la fiche ne pénètre pas complètement dans la prise, retourné la. Si elle ne pénètre toujours pas, contactez un électricien qualifié. Ne modifier la fiche en aucun cas.

Dans le souci d'améliorer nos produits, KRUPS se réserve le droit de changer ces spécifications sans préavis.

### DESCRIPTION

- |                         |                                |
|-------------------------|--------------------------------|
| <b>a</b> Couvercle      | <b>e</b> Tige centrale         |
| <b>b</b> Cône           | <b>f</b> Corps de l'appareil   |
| <b>c</b> Filtre à pulpe | <b>g</b> Cordon d'alimentation |
| <b>d</b> Récipient      |                                |

### AVANT LA PREMIÈRE UTILISATION

- Avant la première utilisation, retirez les emballages, les autocollants et les accessoires. Rincez toutes les pièces amovibles (a-b-c-d) et séchez-les soigneusement. Essuyez la surface externe du presse-agrumes avec un linge humide.

### ASSEMBLAGE DE VOTRE PRESSE-AGRUMES



**ASSUREZ-VOUS QUE L'APPAREIL EST EN POSITION « OFF » ET QU'IL N'EST PAS BRANCHÉ AVANT DE L'ASSEMBLER.**

- Assemblez le presse-agrumes comme illustré dans ce manuel :
    - Insérez la tige centrale dans l'orifice au centre de l'appareil et placez ensuite le récipient par dessus.
- Fig. 1. et 2.**

- Insérez le filtre à pulpe au-dessus du récipient. **Fig. 3**
- Insérez le cône dans la tige centrale au centre du filtre à pulpe. **Fig. 3.**
- Vérifiez à ce que le bec verseur du récipient soit tiré vers le haut pour sceller l'orifice de sortie. **Fig. 4.**

## UTILISATION DE VOTRE PRESSE-AGRUMES

- Branchez l'appareil dans une prise.
- Pour presser le jus d'un agrume, coupez le fruit en deux.
- Poussez le bec verseur vers le haut pour garder le jus dans le récipient. **Fig. 4.**
- Prenez le fruit dans la paume de la main et placez-le au-dessus du cône.
- Appliquez une légère pression vers le bas et pressez le fruit en même temps que vous le guidez sur le cône. **Fig. 5.**
- Abaissez le bec verseur pour permettre au jus de s'écouler dans un verre lorsque le fruit est pressé. **Fig. 6.**
- Placez un verre sous le bec verseur pour récupérer le jus. **Fig. 6.**
- Lorsque vous avez terminé de presser les agrumes, retirez le filtre à pulpe et le cône du récipient. Pour servir le jus, placez le verre près de la courbe du devant de l'appareil et abaissez le bec verseur jusqu'à ce que vous entendiez un « clic ». Le jus s'écoulera par l'orifice de sortie.

REMARQUE : UTILISEZ UN FORMAT DE VERRE ASSEZ HAUT ET GRAND POUR PERMETTRE AU JUS DE S'ÉCOULER DIRECTEMENT À L'INTÉRIEUR SANS ÉCLABOUSSER.

## CONSEILS POUR L'UTILISATION DU BEC VERSEUR

- A. Pour conserver le jus à l'intérieur du récipient, poussez le bec verseur vers le haut jusqu'à ce que vous entendiez un « clic ».
- B. Abaissez le bec verseur jusqu'à ce que vous entendiez un « clic » pour permettre au jus de s'écouler une fois l'opération terminée. Si le verre se remplit, poussez de nouveau sur le bec verseur vers le haut pour conserver le jus à l'intérieur du récipient et placez un autre verre sous le bec verseur pour continuer.

## POUR DE MEILLEURS RÉSULTATS

- Pour une extraction optimale du jus, utilisez des fruits à température ambiante. Faites rouler les fruits sur la surface de travail en appuyant doucement sur le fruit avec la paume de la main avant de les couper en deux.

## NETTOYAGE

- N'immergez pas l'appareil dans un liquide.
- Avant de nettoyer et de désassembler l'appareil, assurez-vous de le débrancher.
- Retirez le cône, le récipient, le filtre à pulpe et le couvercle. Lavez à l'eau tiède savonneuse.
- Le corps de l'appareil doit être nettoyé seulement avec un linge humide. N'immergez pas l'appareil dans un liquide.



### ATTENTION

- Ne placez aucune pièce près d'une source de chaleur comme la cuisinière, une plaque chauffante ou une flamme.
- Utilisez le récipient seulement pour l'usage pour lequel il a été conçu. Ne versez pas de liquides chauds dans le récipient.
- Ne laissez aucun résidu alimentaire dans le récipient ou sur une autre pièce. Gardez toujours l'appareil propre.
- Débranchez toujours l'appareil si il n'est pas utilisé et après chaque utilisation.

## GARANTIE KRUPS\*

 : [www.krups.com](http://www.krups.com)

**Dans le cadre de notre ferme engagement envers l'environnement, la plupart des produits Krups sont réparables durant la période de garantie et par la suite. Avant de retourner des produits défectueux à l'endroit où vous l'avez acheté, veuillez communiquer directement avec le service à la clientèle de Krups au numéro de téléphone mentionné ci-dessous, pour connaître les options de réparation. Votre aide pour soutenir l'environnement est appréciée!**

### La garantie

Ce produit est garanti par Krups pendant **2 ans** contre tout défaut de fabrication ou de main-d'œuvre et ce, à partir de la date initiale de l'achat.

Cette garantie du fabricant Krups vient en complément des droits des consommateurs.

La garantie du fabricant couvre tous les coûts de remise en état d'un produit reconnu défectueux pour qu'il se conforme à ses spécifications d'origine, par la réparation ou le remplacement de pièces défectueuses et la main-d'œuvre nécessaire. Au choix de Krups, un produit de remplacement peut être proposé à la place de la réparation du produit défectueux. Les obligations de Krups dans le cadre de cette garantie se limitent exclusivement à cette réparation ou ce remplacement.

### Conditions et exclusions

La garantie de Krups ne s'applique qu'aux États-Unis, au Canada et au Mexique et n'est valable que sur présentation d'une preuve d'achat. Le produit peut être déposé directement en personne, à un centre de service autorisé ou peut être adéquatement emballé et retourné par courrier recommandé (ou d'autres méthodes d'expédition similaires), à un centre de service autorisé. La liste complète des centres de service autorisés de chaque pays, ainsi que leurs coordonnées complètes, est disponible sur le site de Krups ([www.krups.com](http://www.krups.com)) ou en appelant au numéro de téléphone approprié, tel que précisé sur la liste ci-dessous, pour obtenir l'adresse postale appropriée.

Krups ne sera pas obligée de réparer ou d'échanger un produit qui ne serait pas accompagné d'une preuve d'achat valide.

Cette garantie ne couvre pas les dommages encourus à la suite d'une mauvaise utilisation, d'une négligence, du non-respect des instructions d'utilisation et d'entretien, de l'utilisation avec une alimentation électrique non conforme à celle spécifiée sur la plaque signalétique ou d'une modification ou d'une réparation non autorisée du produit. Elle n'inclut également pas l'usure normale du produit, ni l'entretien ou le remplacement de pièces de pièces d'usure, ni les cas suivants :

- utilisation d'une eau ou d'un consommable non adaptés
- entartrage (tout détartrage doit être réalisé conformément aux instructions précisées dans le mode d'emploi)
- infiltration d'eau, de poussière, d'insectes, dans le produit
- dommages mécaniques ou surcharge
- dommages ou mauvais résultats dus à un mauvais voltage ou une mauvaise fréquence
- tous accidents liés à un feu, une inondation, la foudre, etc.
- usage professionnel ou commercial
- verre ou céramique endommagé

Cette garantie ne s'applique pas aux produits trafiqués ou aux dommages encourus à la suite d'une mauvaise utilisation ou d'un mauvais entretien, aux problèmes au niveau de l'emballage effectué par son propriétaire ou d'une manutention inadéquate de la part du transporteur.

La garantie du fabricant Krups ne s'applique qu'aux produits achetés et utilisés aux États-Unis, au Canada et au Mexique. En cas d'utilisation dans un autre pays que celui de l'achat :

- a) La durée de la garantie de Krups est celle du pays d'utilisation du produit, y compris dans le cas où le produit aurait été acquis dans l'un des pays listés, avec une durée de garantie différente.
- b) La garantie de Krups ne s'applique pas en cas de non-conformité du produit aux normes locales, tels que le voltage, la fréquence électrique, le type de prise électrique ou toute autre spécification locale.
- c) Le processus de réparation du produit acheté à l'extérieur du pays d'utilisation, pourrait exiger une période de réparation supérieure aux conditions locales, si le produit n'est pas vendu par Krups dans le pays d'emploi
- d) Au cas où le produit ne serait pas réparable dans le pays d'emploi, la garantie de Krups est limitée au remplacement par un produit équivalent ou un produit alternatif de même valeur si c'est possible.

**Droits légaux des consommateurs**

Cette garantie de Krups n'affecte ni les droits légaux dont bénéficie tout consommateur, qui ne sauraient être exclus ou limités, ni les droits légaux envers le commerçant où le consommateur a acheté le produit. Cette garantie donne au consommateur des droits spécifiques et le consommateur peut par ailleurs bénéficier des droits particuliers en fonction du pays, de l'État ou de la province. Le consommateur peut faire usage de ces droits à sa discrétion exclusive.

**Informations supplémentaires**

Les accessoires, pièces d'usure et autres pièces remplaçables directement par l'utilisateur, peuvent être achetées, si elles sont disponibles localement, tel que décrit sur le site internet de Krups / [www.krups.com](http://www.krups.com).

<b>CANADA</b>	GROUPE SEB CANADA 345 Passmore Avenue Toronto, ON M1V 3N8	<b>MEXICO</b>	Groupe SEB México, S.A. de C.V. Goldsmith 38 Desp. 401 Col. Polanco Delegacion Miguel Hidalgo 11 560 Mexico D.F. MEXICO	<b>U.S.A.</b>	GROUPE SEB USA 2121 Eden Road Millville, NJ 08332
	1-800-418-3325		(52-55) 52 83 93 00		800-526-5377

 : [www.krups.com](http://www.krups.com)

**TABLA DE CONTENIDO**

PRECAUCIONES IMPORTANTES .....	p. 18
DESCRIPCIÓN .....	p. 19
ANTES DEL PRIMER USO .....	p. 19
MONTAJE DE SU EXPRIMIDOR .....	p. 19
USO DE SU EXPRIMIDOR .....	p. 20
MEJORES RESULTADOS .....	p. 20
LIMPIEZA .....	p. 20
GARANTÍA DEL FABRICANTE .....	p. 21

# PRECAUCIONES IMPORTANTES

Lea atentamente todas las instrucciones antes de usar.

Cuando utilice electrodomésticos, siempre debe tomar algunas precauciones básicas de seguridad para reducir el riesgo de incendio, descargas eléctricas y/o lesiones personales entre las que se incluyen las siguientes:

- Use el aparato sólo para su uso previsto.
- Para protegerse del riesgo de descargas eléctricas, no sumerja la base en agua ni en ningún otro líquido.
- Debe supervisar de cerca a los niños cuando utilice cualquier aparato eléctrico. Este aparato no puede ser utilizado por niños.
- Desconéctelo del tomacorriente cuando no esté en uso, antes de armarlo o desarmarlo y antes de limpiarlo.
- Evite el contacto con las piezas en movimiento. Mantenga las manos, el pelo, la ropa y las espátulas y otros utensilios alejados durante el funcionamiento para reducir el riesgo de lesiones personales o daños al aparato.
- No haga funcionar el aparato con un cable o enchufe dañado, o después de que presente una falla, sufra una caída o presente cualquier falla. Devuelva el aparato a un centro de servicio autorizado de KRUPS para que lo revisen o reparen.
- El uso de accesorios no recomendados o vendidos por KRUPS pueden causar incendios, descargas eléctricas o lesiones personales.
- No use el aparato en exteriores.
- No permita que el cable cuelgue por el borde de la mesa o en la encimera de la cocina.
- No permita que el cable entre en contacto con superficies calientes, incluida la estufa.
- El aparato no está diseñado para preparar gran cantidad de alimentos al mismo tiempo.
- Puede usar una espátula de goma/plástico o una cuchara de madera cuando el aparato está desenchufado.
- Este aparato es sólo para uso doméstico. Cualquier otro tipo de mantenimiento y reparación que no sea la limpieza y el mantenimiento del usuario, lo debe realizar un centro de servicio autorizado de KRUPS.

## GUARDE ESTAS INSTRUCCIONES PRECAUCIÓN

- Este aparato cumple con las reglas y normas técnicas vigentes en el momento de la fabricación.
- No deje el aparato al alcance de los niños.
- Un aparato eléctrico no es un juguete y debe mantenerse fuera del alcance de los niños.
- Este aparato está diseñado sólo para uso doméstico. No lo utilice para fines comerciales. Cualquier otro tipo de mantenimiento y reparación que no sea la limpieza y el mantenimiento del usuario, lo debe realizar el centro de servicio autorizado de KRUPS más cercano.
- Compruebe que el voltaje indicado en la etiqueta de clasificación coincida con el suyo.
- No sumerja el aparato en agua ni en ningún otro líquido.



- Para reducir el riesgo de incendio o descarga eléctrica, no desarme la base. No contiene piezas que el usuario pueda reparar. Sólo un centro de servicio autorizado de KRUPS debe realizar la reparación.
- Mantenga sus manos y el cable lejos de las piezas en movimiento durante su funcionamiento.
- Nunca lo limpie con limpiadores o esponjas duros o abrasivos.
- Límpielo con detergente lavavajillas suave y agua tibia. Seque bien todas las piezas antes de volver a usarlo.
- No utilice o ponga el aparato sobre superficies calientes como estufas, platos calientes o cerca de una llama.
- No desenchufe la unidad tirándola del cable. Tome el enchufe y desconéctelo.
- Use solamente el aparato sobre una superficie de trabajo estable alejada de salpicaduras de agua.

## INSTRUCCIONES BREVES SOBRE EL CABLE

- A.** Recomendamos que no use una extensión con este dispositivo.
- B.** Si es absolutamente necesario una extensión:
- 1) La clasificación eléctrica marcada de la extensión debe alcanzar al menos la clasificación eléctrica del aparato.
  - 2) El cable más largo se debe ubicar de modo que no cuelgue encima del cuelgue encima de la mesa donde los niños lo puedan jalar o tropezar con él.
- C.** Este aparato tiene un enchufe polarizado (una pata es más ancha que la otra). Para reducir el riesgo de descarga eléctrica, el enchufe está diseñado para entrar en un tomacorriente polarizado de una sola manera. Si el enchufe no entra completamente en el tomacorriente, intente invirtiendo la posición. Si aun así no entra, contacte a un electricista calificado. No intente cambiar la forma del enchufe.

Para poder mejorar los productos, Krups se reserva el derecho de cambiar las especificaciones sin previo aviso.

## DESCRIPCIÓN

- |                     |                                |
|---------------------|--------------------------------|
| <b>a</b> Tapa       | <b>e</b> Eje                   |
| <b>b</b> Cono       | <b>f</b> Cuerpo principal      |
| <b>c</b> Filtro     | <b>g</b> Cable de alimentación |
| <b>d</b> Recipiente |                                |

## ANTES DEL PRIMER USO

- Antes del primer uso, retire todos los empaques, autoadhesivos y accesorios. Enjuague todas las piezas extraíbles (a-b-c-d) y séquelas bien. Limpie el exterior del exprimidor con un paño húmedo limpio.

## MONTAJE DE SU EXPRIMIDOR



**ASEGÚRESE DE QUE EL EXPRIMIDOR NO ESTÉ CONECTADO CUANDO LO MONTE.**

- Monte el exprimidor como se muestra en este manual:
  - Inserte el eje en el orificio central del cuerpo y ponga el recipiente en el eje. **Fig. 1 and 2.**
  - Ponga el filtro sobre la parte superior del recipiente. **Fig. 3.**
  - Ponga el cono en el eje, encima del centro del filtro. **Fig. 3.**
  - Compruebe que la boca del recipiente esté levantada para impedir la salida del jugo. **Fig. 4.**

## USO DE SU EXPRIMIDOR

- Enchufe la unidad al tomacorriente.
- Para exprimir jugo de una fruta cítrica, córtela a la mitad.
- Levante la boca para que el jugo no salga del recipiente. **Fig. 4.**
- Ponga la mitad de la fruta sujeta en la palma de su mano sobre el cono.
- Aplique una leve presión hacia abajo y apriete suavemente la fruta a medida que la pasa por el cono. **Fig. 5.**
- Baje la boca para verter el jugo en una taza cuando haya terminado de exprimir. **Fig. 6.**
- Ponga una taza pequeña bajo la boca para recibir el jugo. **Fig. 6.**
- Cuando termine de exprimir la fruta, quite el filtro y los conos del recipiente.

Para servir el jugo, ponga la taza cerca de la curvatura delantera del cuerpo, baje la boca hasta que escuche un chasquido y el jugo comenzará a salir del recipiente.

NOTA: UTILICE UNA TAZA DE TAMAÑO Y ALTURA ADECUADOS PARA GARANTIZAR QUE EL JUGO SE VIERTA DIRECTAMENTE EN LA TAZA SIN DERRAMARSE.

## CONSEJOS PARA USAR LA BOCA

- A. Para guardar el jugo de fruta en el recipiente, levante la boca hasta que escuche un chasquido.
- B. Para servir el jugo de fruta después de usar el exprimidor, baje la boca hasta que escuche un chasquido. Si la taza se llena, vuelva a levantar la boca para mantener el jugo en el recipiente y ponga una taza nueva bajo la boca para servir más jugo.

## MEJORES RESULTADOS

- Para extraer el máximo de jugo, exprima la fruta a temperatura ambiente. Amase la fruta sobre una mesa con la palma de la mano, presionándola suavemente, antes de cortarla a la mitad.

## LIMPIEZA

- No sumerja el cuerpo de la unidad en líquido.
- Siempre desenchufe la unidad antes de desmontarla para limpiarla.
- Retire el cono, el contenedor, el filtro y la tapa y limpie estas piezas con agua tibia con jabón.
- El cuerpo principal sólo puede limpiarse con un paño húmedo. No lo sumerja en líquido.



### PRECAUCIÓN

- Cuide de no poner ninguna pieza cerca de una estufa o llama abierta.
- Use el recipiente sólo para su uso previsto. No vierta líquidos calientes en el recipiente.
- No deje alimentos dentro del recipiente o en otras piezas. Mantenga el exprimidor limpio.
- Nunca deje el exprimidor enchufado si no está en uso; desconéctelo inmediatamente después de usarlo.

## KRUPS GARANTÍA DEL FABRICANTE



: [www.krups.com](http://www.krups.com)

**Comprometidos fuertemente con el medio ambiente, la mayoría de los productos Krups son reparables durante y posteriormente al periodo de garantía, Antes de regresar cualquier producto al sitio de venta, por favor llame directamente a servicios al consumidor de Krups, para conocer las opciones de reparación, al número indicado abajo. Apreciamos su ayuda para preservar el medio ambiente!**

### Garantía

Krups garantiza este producto por **2 años** contra cualquier defecto de fabricación tanto en materiales como en mano de obra, a partir de la fecha de compra.

La garantía del fabricante Krups, es un beneficio extra que no afecta los derechos legales del consumidor

La garantía Krups cubrirá todos los gastos relacionados con la reparación de los productos defectuosos hasta que cumplan con sus especificaciones originales, mediante la reparación o reemplazo de cualquier pieza defectuosa y la mano de obra necesaria para ello. A criterio de Krups, en lugar de la reparación, podría hacer cambio de producto. Incluyendo los gastos de transportación en México razonablemente erogados para el cumplimiento de esta garantía, exclusivamente para aquellos sitios donde no se cuente con un centro de servicio autorizado.

La única obligación de Krups y su exclusiva determinación bajo esta garantía se limita a la reparación o reemplazo del producto.

### Condiciones y exclusiones

La garantía Krups, aplica solamente en Estados Unidos de Norteamérica, Canadá y México, y será válida solamente con la presentación del comprobante de compra. El producto puede ser llevado directamente a un centro de servicio autorizado, o debidamente empacado y devuelto, mediante servicio de mensajería autorizada (o servicio de paquetería equivalente), al centro de servicio autorizado de Krups. Detalles y dirección completa de los centros de servicio autorizados de cada país, se encuentran listados en la dirección electrónica de Krups ([www.krups.com](http://www.krups.com)) o bien llamando al número telefónico de cada país indicado abajo, para solicitar la dirección correspondiente.

Krups no está obligado a reparar o reemplazar ningún producto el cual no sea acompañado de su comprobante de compra.

Esta garantía no cubre ningún daño que pudiera ocurrir como resultado de mal uso, negligencia, o no haber seguido las instrucciones de uso establecidas por Krups, uso de corriente o voltaje diferente al indicado en el producto, o una modificación o reparación no autorizada del mismo. Tampoco cubre el desgaste o deterioro normal del producto, ni el reemplazo de componentes consumibles, ni lo siguiente:

- uso de tipo incorrecto de agua
- sarro (la eliminación de sarro (residuos calcáreos) deberá ser llevada a cabo de acuerdo a las instrucciones de uso)
- ingreso de agua, polvo o insectos al interior del producto
- daños mecánicos, sobrecargas
- accidentes incluyendo fuego, inundaciones, rayos, etc
- uso comercial o profesional
- daños en componentes de vidrio o cerámicos en el producto

FECHA DE COMPRA :

Esta garantía no aplica a ningún producto si ha sido intervenido, o presenta daños derivados de uso o cuidado incorrecto, mal empaçado por el propietario o mal manejo por parte del servicio de paquetería.

La garantía Krups, aplica solo a los productos comprados en Estados Unidos de Norteamérica, Canadá y México, cuando un producto es comprado en un país y usado en otro diferente:

- a) La duración de la garantía Krups es la correspondiente al país donde se utilice el producto, aún cuando la duración de la garantía donde haya sido comprado el producto dentro de los países listados, sea diferente.
- b) La garantía Krups no aplica en caso de no conformidad del producto comprado con los estándares locales, tales como voltaje, frecuencia, contactos eléctricos, u otras especificaciones técnicas.
- c) El proceso de reparación de un producto comprado fuera del país de uso, puede necesitar de un tiempo mayor si el producto no es vendido localmente
- d) En caso de que el producto no sea reparable en el nuevo país, la garantía Krups se limita al reemplazo por un producto similar, o un producto alternativo de costo similar, dentro de lo posible.

**Derechos establecidos por la ley al Consumidor**

Esta garantía Krups, no afecta los derechos establecidos por la ley que el consumidor pudiera tener o aquellos derechos que no pueden ser excluidos o limitados, tampoco los derechos contra el distribuidor al que el consumidor le haya comprado el producto. Esta garantía proporciona al consumidor derechos legales específicos, y el consumidor podrá tener también otros derechos legales los cuales varían de Estado a Estado o de País a País o de Provincia a Provincia. El consumidor podrá hacer valer esos derechos a su discreción.

**Información adicional**

Accesorios, consumibles y piezas reemplazables pueden ser compradas si localmente se encuentran disponibles, como se describe en el sitio de internet de Krups

<b>CANADA</b>	GROUPE SEB CANADA 345 Passmore Avenue Toronto, ON M1V 3N8	<b>MEXICO</b>	Groupe SEB México, S.A. de C.V. Goldsmith 38 Desp. 401 Col. Polanco Delegacion Miguel Hidalgo 11 560 Mexico D.F. MEXICO	<b>U.S.A.</b>	GROUPE SEB USA 2121 Eden Road Millville, NJ 08332
	1-800-418-3325		(52-55) 52 83 93 00		800-526-5377

 : [www.krups.com](http://www.krups.com)