

Rowenta®

AIR FORCE™



www.rowenta.com

902146/04 - 05/12

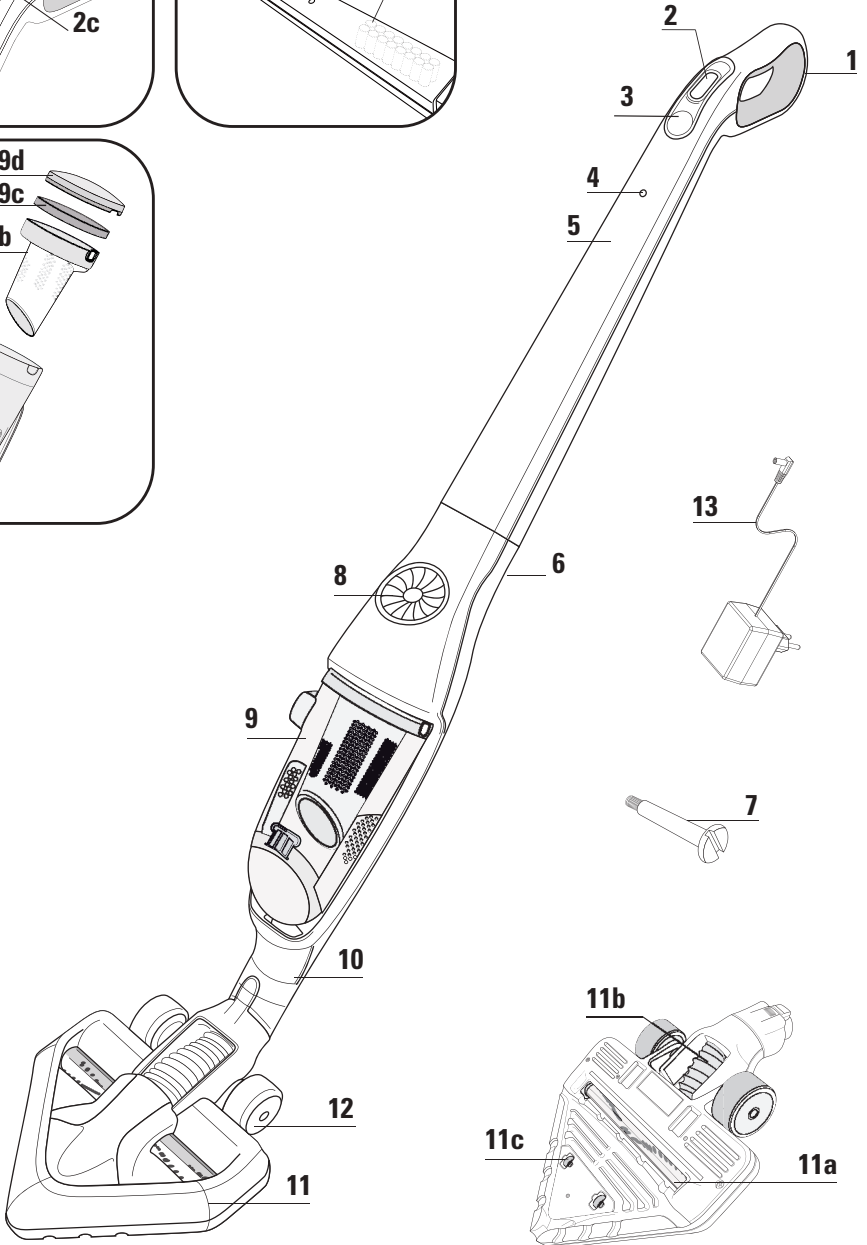
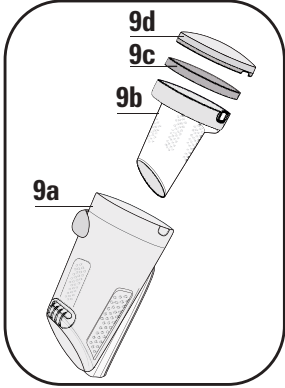
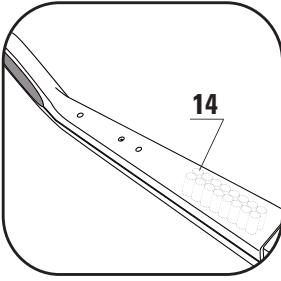
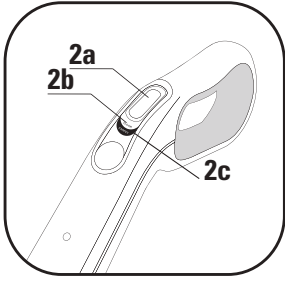

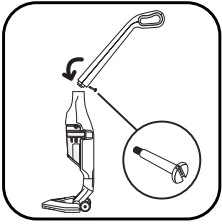

fig. 1

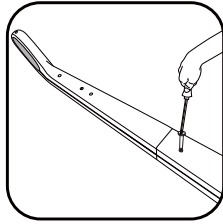

fig. 2

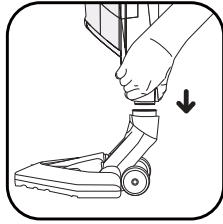

fig. 3

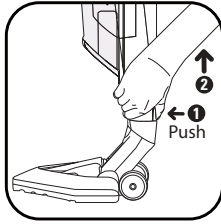

fig. 4

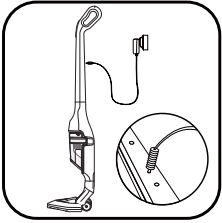

fig. 5

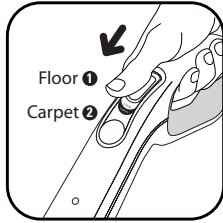

fig. 6

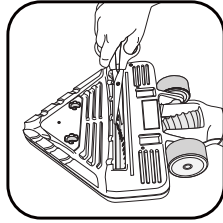

fig. 7

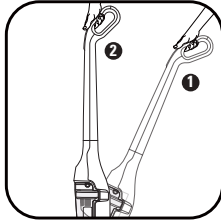

fig. 8

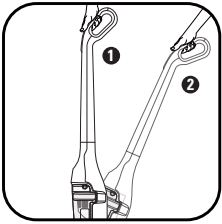

fig. 9

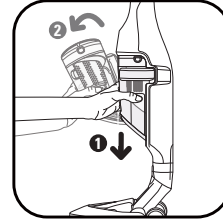

fig. 10

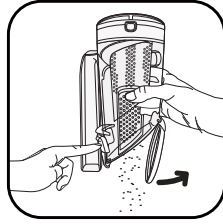

fig. 11

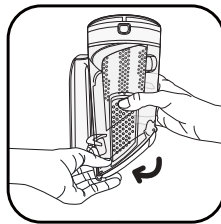

fig. 12

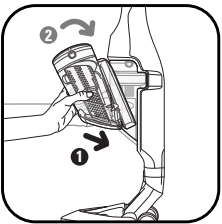

fig. 13



fig. 14

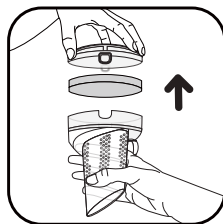

fig. 15

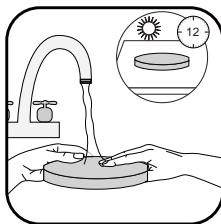

fig. 16

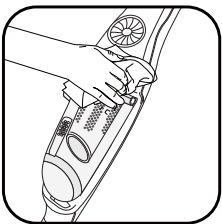

fig. 17

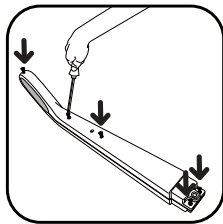

fig. 18

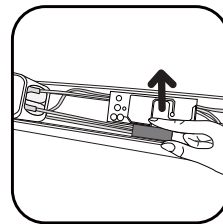

fig. 19

CONSEILS DE SECURITE

1 • Précautions d'utilisation

Lisez attentivement votre mode d'emploi et conservez-le soigneusement.

- Votre aspirateur est un appareil électrique : il doit être utilisé dans des conditions normales d'utilisation. Utilisez et rangez l'appareil hors de portée des enfants. Ne laissez jamais l'appareil fonctionner sans surveillance. Ne tenez pas le suceur ou l'extrémité du tube à portée des yeux et des oreilles.
 - N'aspirez pas de surfaces mouillées, de liquides quelle que soit leur nature, de substances chaudes, de substances ultrafines (plâtre, ciment, cendres...), de gros débris tranchants (verre), de produits nocifs (solvants, décapants...), agressifs (acides, nettoyeurs...), inflammables et explosifs (à base d'essence ou d'alcool).
 - Ne jamais immerger l'appareil ni le chargeur dans l'eau ou tout autre liquide, ne projetez pas d'eau sur l'appareil ni sur le chargeur.
 - N'entreposez pas l'appareil à l'extérieur et tenez-le à l'abri de l'humidité.
 - Ne pas placer l'appareil à proximité d'une source de chaleur (fours, appareils de chauffage ou radiateurs chauds).
 - Ne pas exposer les batteries à une température ambiante supérieure à 40°C.
 - Ne pas démonter l'aspirateur en marche.
 - Ne jamais faire fonctionner l'aspirateur sans le bac à poussières et le filtre mousse de protection du moteur.
 - Ne pas utiliser l'appareil :
 - s'il est tombé et présente des détériorations visibles ou des anomalies de fonctionnement.
 - si le chargeur ou le cordon du chargeur sont endommagés.
 Dans ce cas ne pas ouvrir l'appareil, mais l'envoyer au Centre Services agréés Rowenta le plus proche de votre domicile, car des outils spéciaux sont nécessaires pour effectuer toute réparation afin d'éviter un danger.
 - Les réparations ne doivent être effectuées que par des spécialistes avec des pièces détachées d'origine.
 - Réparer un appareil soi-même peut constituer un danger pour l'utilisateur.
 - N'utiliser que des accessoires garantis d'origine Rowenta (filtres, batteries...).
- Cet appareil est uniquement réservé à l'usage ménager et domestique. En cas d'utilisation non appropriée ou non conforme au mode d'emploi, aucune responsabilité ne peut engager Rowenta.

Cet appareil n'est pas prévu pour être utilisé par des personnes (y compris les enfants) dont les capacités physiques, sensorielles ou mentales sont réduites, ou des personnes dénuées d'expérience ou de connaissance, sauf si elles ont pu bénéficier, par l'intermédiaire d'une personne responsable de leur sécurité, d'une surveillance ou d'instructions préalables concernant l'utilisation de l'appareil. Il convient de surveiller les enfants pour s'assurer qu'ils ne jouent pas avec l'appareil.

Pour votre sécurité, cet appareil est conforme aux normes et réglementations applicables (Directives Basse Tension, Compatibilité Electromagnétique, Environnement,...)

2 • Alimentation électrique

- Vérifiez que la tension d'utilisation (voltage) indiquée sur la plaque signalétique du chargeur de votre aspirateur correspond bien à celle de votre installation.
- Ne jamais tirer sur le cordon électrique pour débrancher le chargeur.
- Si le cordon du chargeur est endommagé ou si le chargeur ne fonctionne pas : n'utilisez pas d'autre chargeur que le modèle fourni par le constructeur et contactez le Service Consommateur Rowenta ou adressez-vous au Centre Services Agréés le plus proche.

3 • Réparations

Les réparations ne doivent être effectuées que par des spécialistes avec des pièces détachées d'origine. Réparer un appareil soi-même peut constituer un danger pour l'utilisateur et annule la garantie.

DESCRIPTION

1. Poignée ergonomique
2. Interrupteur Marche-Arrêt
 - 2.a Position Arrêt
 - 2.b Position Floor
 - 2.c Position Carpet/Booster
3. Voyant lumineux booster (LED)
4. Témoin de charge lumineux
5. Manche
6. Corps principal
7. Vis de blocage
8. Grille de sortie d'air
9. Bac à poussière
 - 9.a Réceptacle à poussière
 - 9.b Séparateur de poussière
 - 9.c Filtre mousse de protection du moteur
 - 9.d Couverture
10. Tube de connection
11. Tête d'aspiration Delta avec électrobrosse intégrée
 - 11.a Electrobrosse
 - 11.b Flexible
 - 11.c Petites roues
12. Roues
13. Chargeur
 - 18V : ref. RS-RH4901*
 - 24V : ref. RS-RH4902*
14. Batteries
 - 18V : ref. RS-RH4899*
 - 24V : ref. RS-RH4900*

AVANT LA PREMIERE UTILISATION

1 • Assemblage de l'appareil

Déballer et débarrasser votre appareil de toutes les étiquettes éventuelles. Conservez votre bon de garantie et lisez attentivement le mode d'emploi avant la première utilisation de votre appareil.

- Retirez la vis du manche et laissez l'écrou dans son logement.
- Fixez le manche en l'insérant avec précaution dans la partie supérieure du corps principal (fig.1)
- Insérez la vis de blocage (7) dans le manche et vissez-la à l'aide d'un tournevis (fig.2).
- Fixez ensuite la tête d'aspiration Delta (11) en la clipsant sur la partie inférieure du corps principal (fig.3).

Remarque : pour retirer la tête d'aspiration Delta, appuyer sur le bouton d'éjection situé à l'arrière (fig.4) et retirez la tête d'aspiration du corps principal.

2 • Charge de la batterie

IMPORTANT Utilisez uniquement le chargeur d'origine fourni avec l'appareil. Ne pas charger l'appareil en dessous de 0°C et au dessus de 40°C.

Avant d'utiliser votre aspirateur pour la première fois, la batterie doit être mise en charge durant 16 heures.

Lorsque vous effectuez le chargement, l'interrupteur doit être sur Arrêt (2.a)

- Placez l'aspirateur à proximité d'une prise électrique.
- Branchez le chargeur à la prise secteur et connectez-le à l'endroit prévu situé derrière le manche (fig.5).
- Le témoin lumineux de chargement (4) situé à l'avant s'allume. Laissez l'aspirateur en charge. Le témoin lumineux s'éteint à la fin du cycle de charge (environ 16 heures). L'appareil peut rester en charge en permanence sans aucun risque. Le support chauffe légèrement, il s'agit d'un phénomène tout à fait normal.

Il convient de remettre l'aspirateur en charge après usage afin de le rendre toujours disponible avec la batterie complètement chargée. Cependant, il est préférable de le débrancher en cas d'absence prolongée (vacances...), dans ce cas il peut y avoir une diminution d'autonomie due à l'autodécharge.

3 • Mise en marche de l'appareil

Retirez le cordon du chargeur, de l'aspirateur. Saisissez l'aspirateur par la poignée et faites coulisser l'interrupteur Marche/Arrêt vers le bas, sur l'une des deux positions suivantes (fig.6) :

* Selon modèles

• « Floor » : pour les sols lisses (2.b)
En position «Floor» l'électrobrosse (11.a) intégrée à la tête d'aspiration Delta, fonctionne à vitesse normale.
Remarque : vérifiez régulièrement que les roues situées à l'arrière du suceur sont propres.

• "Carpet / Booster" : pour une meilleure performance de dépeussierage sur tous types de sols (2.c)
En position « Carpet », le voyant Booster (3) situé sous l'interrupteur Marche/Arrêt s'illumine indiquant que l'électrobrosse (11.a) fonctionne à vitesse rapide.

Autonomie de votre aspirateur* selon la position d'utilisation :

	Position 1 « Floor »	Position 2 « Carpet / Booster »
18 Volts	jusqu'à 40mn	jusqu'à 30mn
24 Volts	jusqu'à 50mn	jusqu'à 40mn

UTILISATION DE L'ELECTROBROSSE

L'Electrobrosse est une brosse rotative motorisée qui garantit une très grande efficacité de nettoyage. Elle aspire et nettoie en profondeur. Equipée de poils sur toute la longueur, elle retire fils, cheveux et poils d'animaux incrustés dans les tapis et moquettes.

Remarque : si le suceur adhère trop à la surface, repassez l'interrupteur en position « Floor ».

ATTENTION N'aspirez pas de gros débris qui risquent de bloquer la brosse et l'endommager. Ne passez pas l'électrobrosse sur des tapis à poils longs, en poils d'animaux ou sur des franges.

NETTOYAGE DE L'ELECTROBROSSE

ATTENTION Arrêtez et débranchez toujours l'appareil avant l'entretien ou le nettoyage.

Coupez délicatement les fils, les cheveux, les poils d'animaux, etc... en suivant l'encoche prévue à cet effet sur l'électrobrosse (fig.7).

POUR VOTRE SÉCURITÉ

- Ne touchez pas aux parties rotatives sans avoir arrêté et débranché l'aspirateur.
- N'utilisez pas l'appareil sur une surface mouillée.
- Ne plongez pas l'appareil dans l'eau.

DÉPANNAGE DE L'ELECTROBROSSE

L'électrobrosse fonctionne moins bien ou fait un bruit anormal

- La brosse rotative ou le flexible sont obstrués : arrêtez l'aspirateur et nettoyez-les.
- La brosse est usée : adressez-vous à un Centre de Services Agréés pour faire changer la brosse.
- La courroie est usée : adressez-vous à un Centre de Services Agréés pour faire changer la courroie.

L'électrobrosse s'arrête en cours d'aspiration

- La sécurité thermique a fonctionné : arrêtez l'aspirateur en mettant l'interrupteur sur la position Arrêt (2.a) et débranchez-le. Vérifiez qu'aucun élément ne gêne la rotation de la brosse, si c'est le cas retirez l'élément bloquant et nettoyez l'électrobrosse (fig.7), puis remettez l'aspirateur en marche.

L'électrobrosse se déplace difficilement

- La puissance d'aspiration est trop importante : réduisez la puissance d'aspiration en repassant l'interrupteur en position « Floor » (2b).

Si le problème persiste, confiez l'électrobrosse au Centre de Services Agréés Rowenta le plus proche.

Voir la liste des Centres Services Agréés Rowenta ou contacter le Service Consommateur Rowenta.

4 • Rangement

Après utilisation arrêtez votre aspirateur en faisant glisser l'interrupteur sur la position Arrêt (2a). Vous pouvez ensuite ranger votre aspirateur à la verticale à l'endroit où vous le souhaitez grâce à la position parking.

Pour mettre l'aspirateur en position parking : placez-le à la verticale afin de bloquer l'appareil (Fig.8)

Pour reprendre son utilisation : saisissez la poignée et faites-la basculer en arrière pour débloquer la position parking (Fig.9).

* Selon modèles

IMPORTANT Arrêtez et débranchez toujours votre aspirateur avant l'entretien ou le nettoyage.

1 • Nettoyage du bac à poussière (9)

1.a Vidage rapide

Lorsque le bac à poussière est plein, videz-le comme suit : retirez le bac à poussière en le faisant glisser vers le bas (fig.10), placez-le au dessus d'une poubelle et appuyez sur le bouton « push » afin de basculer la trappe de vidage vers le bas et vider le contenu du bac (fig.11). Refermez la trappe (fig.12) et remettez l'ensemble bac à poussière en place (fig.13).

1.b Nettoyage complet

Il convient de nettoyer régulièrement l'ensemble bac à poussière.

- Retirez l'ensemble bac à poussière (fig.10), puis séparez chaque élément le composant (9).
- Retirez la mousse de protection du moteur (9c).
- Passez le réceptacle à poussière (9a) sous l'eau tiède (fig.14), ainsi que le séparateur (9b) et le couvercle (9d) puis laissez-les sécher ou passez un chiffon sec.
- Laver le filtre mousse de protection du moteur (voir paragraphe 2)
- Une fois secs, remettez les éléments du bac à poussière en place, ainsi que le filtre mousse de protection du moteur de remplacement (9c) fourni en supplément avec votre appareil.
- Refermez le bac à poussière et repositionnez-le sur l'appareil.

2 • Nettoyage du filtre mousse de protection du moteur (9c)

ATTENTION Ne faites jamais fonctionner votre aspirateur sans filtre mousse de protection du moteur.

Pour préserver la performance de votre appareil, n'aspirez pas de substances ultrafines (plâtres, ciment, cendres...) et nettoyez le filtre mousse de protection du moteur au minimum une fois par mois. Il est recommandé de nettoyer le filtre mousse de manière plus fréquente si vous constatez une baisse de performance de votre aspirateur.

- Retirez le couvercle du bac à poussière (9d) puis retirez le filtre mousse de protection du moteur (9c) (fig.15).
- Nettoyez le filtre mousse de protection du moteur (9c) avec de l'eau savonneuse tiède. Rincez et laissez sécher au moins **12H00** avant de le remettre en place dans l'appareil (fig.16).

IMPORTANT Pour une protection optimale du moteur, veillez à ce que le filtre mousse soit bien sec avant de le remettre en place dans l'appareil. Pour cela il est nécessaire de le laisser sécher durant 12H00 minimum. Un filtre mousse de protection du moteur supplémentaire est fourni avec votre aspirateur afin de vous permettre l'utilisation de l'appareil pendant le séchage du filtre mousse d'origine.

ATTENTION Ne jamais laver les éléments du bac à poussière ou le filtre mousse de protection du moteur dans un lave vaisselle.

3 • Entretien de votre aspirateur

Essayez le corps de l'appareil avec un chiffon doux humide puis séchez le avec un chiffon sec (fig.17)

IMPORTANT N'utilisez pas de produits détergents, agressifs ou abrasifs. La transparence du bac à poussière et/ou du couvercle du séparateur peuvent changer dans le temps cela ne modifie pas les performances de l'appareil.

BATTERIES

1 • Remplacement des batteries

Cet appareil contient des accumulateurs au Nickel Métal Hydrure (NiMh) qui pour des raisons de sécurité sont seulement accessibles par un réparateur professionnel.

Lorsque la batterie n'est plus capable de maintenir la charge, le bloc de batteries NiMh doit donc être retiré. Pour remplacer les accumulateurs, adressez-vous au Centre Services Agréés le plus proche.

2 • Mise au rebut de l'appareil

Ne jetez pas votre appareil sans avoir préalablement retiré les batteries.

Pour retirer les batteries, adressez-vous à un Centre de Services Agréés ou procédez comme suit : déconnectez l'appareil du réseau électrique, démontez le manche du corps principal en retirant la vis centrale, puis retirez les 5 vis d'assemblage situées à l'arrière du manche (fig.18). Soulevez le capot supérieur du manche avec précaution débranchez le bloc de batteries en tirant sur la prise (fig.19).

Ne jetez pas le bloc de batteries aux ordures ménagères, mais déposez-le au Centre Services Agréés Rowenta le plus proche ou dans un endroit spécialement prévu à cet effet.

ENVIRONNEMENT

- Conformément à la réglementation en vigueur, tout appareil hors d'usage doit être déposé dans un Centre de Services agréés qui se chargera d'en gérer l'élimination.
- Environnement : Directive 2002/95/CE

Mise en garde

Ne remplacez pas un bloc de batteries rechargeables avec des batteries non rechargeables. Pour changer les batteries, adressez-vous à un Centre de Services Agréés.

Les batteries sont conçues uniquement pour un usage à l'intérieur. Ne les plongez pas dans l'eau. Les batteries doivent être manipulées avec soin. Ne mettez pas les batteries dans la bouche. Ne laissez pas les batteries rentrer en contact avec d'autres objets métalliques (bagues, clous, vis...). Vous devez prendre soin de ne pas créer de courts-circuits dans les batteries en insérant des objets métalliques à leurs extrémités. Si un court-circuit se produit, la température des batteries risque de monter dangereusement et peut causer des brûlures sérieuses voire même prendre feu. Si les batteries fuient, ne vous frottez ni les yeux, ni les muqueuses. Lavez vous les mains et rincez l'oeil à l'eau claire. Si l'inconfort persiste, consultez votre médecin.

Participons à la protection de l'environnement !

- ① Votre appareil contient de nombreux matériaux valorisables ou recyclables.
- ➔ Confiez celui-ci dans un point de collecte pour que son traitement soit effectué.



IMPORTANT Dès que votre aspirateur fonctionne moins bien et avant toute vérification arrêtez-le en mettant l'interrupteur Marche / Arrêt en position Arrêt.

Les réparations ne doivent être effectuées que par des spécialistes avec des pièces détachées d'origine. Réparer un appareil soi-même peut constituer un danger pour l'utilisateur.

Si votre aspirateur ne démarre pas

L'appareil n'est pas chargé. Remettez-le en charge.

Si votre aspirateur n'aspire pas

- Le tube ou le flexible sont bouchés : débouchez le tube ou le flexible.
- Le séparateur est bouché : retirez le bac à poussière et nettoyez le séparateur.

Si votre aspirateur aspire moins bien, fait du bruit, siffle

- Le tube ou le flexible sont partiellement bouchés : débouchez-les.
- Le réceptacle à poussière est plein : videz-le et nettoyez-le.
- Le bac à poussière est mal positionné : replacez-le correctement.
- La tête d'aspiration Delta est encrassée : nettoyez-la.
- Le filtre mousse de protection du moteur est saturé : nettoyez-le.

Si le séparateur se remplit de poussière

- Les poussières s'accumulent dans le séparateur. Vérifiez que rien ne bouche le conduit situé entre le séparateur et le bac à poussière.
- L'entrée du bac à poussière est obstruée : enlevez le bac à poussière et videz-le. Nettoyez l'ouverture du bac à poussière.

Si le suceur est difficile à déplacer

Baissez la puissance d'aspiration à l'aide de l'interrupteur.

Si un problème persiste, confiez votre aspirateur au Centre Services Agréés Rowenta le plus proche. Consultez la liste des Centres Services Agréés Rowenta ou contactez le service consommateurs Rowenta.

GARANTIE

Cet appareil est uniquement réservé à un usage ménager et domestique ; en cas d'utilisation non appropriée ou non conforme au mode d'emploi, aucune responsabilité ne peut engager la marque et la garantie est annulée.

Lisez attentivement le mode d'emploi avant la première utilisation de votre appareil: une utilisation non conforme au mode d'emploi dégageerait Rowenta de toute responsabilité.

SAFETY INSTRUCTIONS

1 • Precautions for use

Read the instructions for use carefully and keep them in a safe place.

- Your vacuum cleaner is an electrical device: it must be used under normal conditions of use.

Use and store the appliance out of reach of children.

Never leave the appliance operating without supervision. Do not hold the vacuum head or the end of the tube close to your eyes and ears.

- Do not use your vacuum cleaner on the wet surfaces, water or liquids of whatever kind, hot substances, extremely fine substances (plaster, cement, ash ...), large sharp objects (broken glass), products that are harmful (solvents, paint strippers ...), , corrosive (acids, cleaning fluids...), , flammable and explosive (petroleum or alcohol-based).
- Never immerse the appliance or charger in water or any other liquid, do not splash water on the appliance or charger.
- Do not store outside and keep away from damp.
- Never place the device close to a heat source (oven, heating appliances or hot radiators).
- Do not expose the batteries to a room temperature over 40°C.
- Do not disassemble the vacuum cleaner while it is running.
- Never operate the vacuum cleaner without the dust box and without the foam motor filter.
- Do not use the appliance:
 - if it has fallen and has visible damage or appears to be working abnormally.
 - if the charger or the charger cord are damaged.

In this case, do not open it, but send it to the nearest Rowenta Authorised Service Centre, as special tools are needed to carry out any repairs safely.

- Repairs are to be performed only by specialists with original spare parts.
- Repairing an appliance oneself may constitute a danger to the user.
- Use only guaranteed Rowenta accessories (filters, batteries ...).

This product has been designed for domestic use only. Any commercial use, inappropriate use or failure to comply with the instructions, the manufacturer accepts no responsibility and the guarantee will not apply.

This appliance is not designed to be used by people (including children) with a physical, sensory or mental impairment, or people without knowledge or experience, unless they are supervised or given prior instructions concerning the use of the appliance by someone responsible for their safety. Children must be supervised to ensure that they do not play with the appliance.

For your safety, this appliance complies with all enforceable standards and regulations (Low Voltage Directives, Electromagnetic Compatibility, Environment, etc.).

2 • Power supply

- Check that the power voltage indicated on the nameplate of your vacuum cleaner's charger corresponds to that of your mains installation.
- Never unplug the charger by pulling on the cable.
- If the charger cord is damaged or if the charger does not work: do not use any other charger than that provided by the manufacturer and contact the nearest Rowenta Consumer Service or Approved Service Centre.

3 • Repairs

Repairs are to be performed only by specialists with original spare parts. Repairing an appliance oneself may constitute a danger to the user and voids the guarantee.

DESCRIPTION

1. Ergonomic handle
2. On off button
 - 2.a "Off" position
 - 2.b "Floor" position
 - 2.c "Carpet/Booster" position
3. Booster lighted button (LED)
4. Light charging indicator
5. Handle
6. Main body
7. Locking screw
8. Air flow grid
9. Dust compartment
 - 9.a Dust container
 - 9.b Dust separator
 - 9.c Filter foam
 - 9.d Cover
10. Hose connector
11. Delta suction head with integrated electrobrush
 - 11.a Electrobrush
 - 11.b Flexible
 - 11.c Small wheels
12. Wheels
13. Charger
 - 18V: ref. RS-RH4901*
 - 24V: ref. RS-RH4902*
14. Batteries
 - 18V: ref. RS-RH4899*
 - 24V: ref. RS-RH4900*

BEFORE USING FOR THE FIRST TIME

1 • Mounting the appliance

Unpack your device and get rid of all the labels. Keep your warranty card and read the instructions for use carefully before using your appliance for the first time.

- Remove the screw from the handle and leave the nut in its housing.
- Attach the handle by carefully inserting it into the upper part of the main body (fig.1)
- Insert the blocking screw (7) into the handle and tighten it with a screwdriver (fig.2).
- Attach the Delta vacuum head (11) by clipping it on to the lower part of the main body (fig. 3).

Note: to remove the Delta vacuum head, press the eject button on the back (fig. 4) and remove the vacuum head from the main body.

2 • Charging the battery

IMPORTANT Use only the original charger supplied with the appliance. Never charge below 0°C and above 40°C.

Before using your vacuum cleaner for the first time, the battery must be charged for 16 hours.

When you are charging, the switch must be on Stop (2.a)

- Place the vacuum cleaner near a power outlet.
- Plug the charger into the mains and connect it behind the handle (fig.5).
- The charging light (4) on the front comes on. Leave the vacuum cleaner to charge. The light goes out at the end of the recharging cycle (about 16 hours).

The appliance can remain permanently on charge without any risk. The base might heat up slightly, which is a perfectly normal phenomenon.

The vacuum cleaner should always be put back on charge after use to ensure that it is always available with a fully charged battery. However, it is best to unplug it in the event of prolonged absence (holidays, etc), in which case, there may be a decrease in autonomy because of self-discharging.

* Depending on model

3 • Turning the vacuum cleaner on

Remove the charger cable from the vacuum cleaner.

Hold the vacuum cleaner by the handle and slide the power switch down, to one of the two following positions (fig.6):

- “Floor”: for smooth floors (2.b)

In the «Floor» position, the electrobrush (11.a) built into the Delta vacuum head, operates at normal speed.

Note: regularly check that the wheels at the back of the sucker attachment are clean.

- “Carpet / Booster ” : for a better dust pick up efficiency on all kinds of floors. (2.c)

In the «Carpet» position, the Booster light (3) below the power switch comes on to indicate that the electrobrush (11.a) is operating at high speed.

Autonomy of your vacuum cleaner * depending on the position of use:

	Position 1 « Floor »	Position 2 « Carpet/Booster »
18 Volts	up to 40 MIN	up to 30 MIN
24 Volts	up to 50 MIN	up to 40 MIN

USE OF THE ELECTROBRUSH

The Electrobrush is a motorised rotating brush that ensures very effective cleaning. It vacuums and cleans deep down. It has bristles all along, enabling it to remove threads and animal hair embedded in rugs and carpets.

Note: If the sucker attachment adheres to the surface too much, place the switch back to the «Floor» position.

ATTENTION Do not vacuum large debris that may block the brush and damage it. Do not use the electro-brush on deep pile carpets, animal fur and curtain fringes.

CLEANING THE ELECTROBRUSH

ATTENTION Always stop and unplug your vacuum cleaner before maintenance or cleaning.

Delicately cut the threads, hairs, animal fur, etc. following the notch designed for this purpose on the electrobrush (fig.7).

FOR YOUR SECURITY

- Do not touch the rotating parts without having stopped and unplugged the vacuum cleaner.
- Do not use the vacuum cleaner on a wet surface.
- Never immerse your appliance in water.

TROUBLESHOOTING

The electrobrush is working less efficiently or is making an abnormal noise

- The rotating brush or the hose are clogged: stop the vacuum cleaner and clean them.
- The brush is worn: please contact an Authorised Service Centre to have the brush changed.
- The belt is worn: please contact an Authorised Service Centre to have the belt changed.

The electrobrush stops in the middle of vacuuming

- The heat safety device has come on: stop the vacuum cleaner by moving the switch to the OFF position (2.a) and unplug it. Make sure that nothing is impeding the rotation of the brush, if so remove the obstacle and clean the electrobrush (fig.7), then turn the vacuum cleaner back on.

The electrobrush is difficult to move

- The suction power is too high: reduce the suction power by moving the switch to the «Floor» position (2b).

If the problem persists, take your vacuum cleaner to the nearest Rowenta Approved Service Centre.

See the list of Rowenta Authorised Service Centres or contact the Rowenta Consumer Service.

4 • Storage

After use, switch off your vacuum cleaner by moving the switch to the OFF position (2a). Your vacuum cleaner may then be put away standing vertically wherever you want, in its parking position.

To place the vacuum cleaner in its parking position: stand it vertically so as to lock it (Fig. 8)

To use it again: hold the handle and tilt it backwards to release it from the parking position (Fig. 9)

* Depending on model

IMPORTANT Always stop and unplug your vacuum cleaner before maintenance or cleaning.

1 • Cleaning the dust compartment (9)

1.a Quick emptying

When the dust compartment is full, empty it as follows: remove the dust compartment by sliding down (fig.10), place it over a dustbin and press the «push» button to open the emptying hatch downwards and empty the contents of the dust compartment (fig.11). Close the hatch (fig.12), and replace the dust compartment (fig.13).

1.b Deep cleaning

The dust compartment should be cleaned out regularly.

- Remove the dust compartment (fig.10), then separate each component (9).
- Remove the filter foam that protects the motor (9c).
- Run the dust compartment (9a) under warm water (fig.14), along with the dust separator (9b) and the cover (9d) and then let them dry or wipe with a dry cloth.
- Wash the filter foam that protects the motor (see paragraph 2).
- Once dry, replace the dust compartment components, along with the replacement filter foam (9c) that comes with your vacuum cleaner.
- Close the dust compartment and reposition it on the device.

2 • Cleaning the filter foam that protects the motor (9c)

WARNING Never operate the vacuum cleaner without the motor filter foam.

To preserve the efficiency of your device, do not vacuum extremely fine substances (plaster, cement, ash ...) and clean the engine protection filter at least once a month.

It is recommended that you clean the filter foam more frequently if you see a drop in the efficiency of your vacuum cleaner.

- Remove the dust compartment cover (9d) and then remove the filter foam protecting the motor (9c) (fig.15).
- Clean the filter foam that protects the motor (9c) with warm soapy water. Rinse it and leave it to dry for at least **12 hours** before putting it back in the vacuum cleaner (fig. 16).

IMPORTANT For optimal protection of the motor, make sure the filter foam is dry before you put it back in. It is therefore necessary to leave it to dry for at least 12 hours. Your vacuum cleaner comes with an additional foam filter so you can use the device while the original foam filter is drying.

WARNING Never wash the dust compartment components or the engine filter foam in a dishwasher.

3 • Caring for your vacuum cleaner

Wipe the body of the vacuum cleaner with a soft wet cloth, then dry using a dry cloth (fig. 17)

IMPORTANT Do not use detergents or any corrosive or abrasive products. The transparency of the dust compartment and/or dust separator cover may change over time. This does not affect performance.

BATTERIES

1 • Replacing the batteries

This device contains Nickel Metal Hydride (NiMH) batteries that for safety reasons are only accessible by a professional service engineer.

When the battery is no longer able to maintain the charge, the NiMH battery pack must be removed.

To replace the batteries, please contact the nearest Authorised Service Centre.

2 • Scrapping the appliance

Do not dispose of your appliance without having first removed the batteries.

To remove the batteries, please contact an Approved Service Centre or proceed as follows: unplug the appliance from the mains, remove the handle from the main body by removing the central screw, then remove the 5 assembly screws at the back of the handle (fig.18). Lift the top cover of the handle carefully and disconnect the battery pack by pulling the plug (fig.19).

Do not throw the battery pack out with household refuse, but drop it off at the nearest Rowenta Authorised Service Centre or at a disposal site specifically designed for that purpose.

Warning

Do not replace a block of rechargeable batteries with non-rechargeable batteries. To change the batteries, please contact an Approved Services Centre.

The batteries are designed for indoor use only. Never immerse them in water. The batteries must be handled with care. Do not put batteries in your mouth. Do not let batteries touch other metal objects (rings, nails, screws, etc). You must take care not to create short circuits in the batteries by inserting metal objects at their ends. If a short circuit occurs, the battery temperature may rise dangerously and can cause serious burns or even catch fire. If the batteries leak, do not rub your eyes or any mucous membranes. Wash your hands and rinse your eyes with clean water. If the discomfort persists, consult your doctor.

ENVIRONMENT

- All inoperable appliances must be deposited in an Authorised Service Centre which disposes of it in accordance with existing regulations.
- Environment: Directive 2002/95/EC

Environment protection first!

① Your appliance contains valuable materials which can be recovered or recycled.

➔ Take it to a collection point or an approved service centre so that it can be recycled.



IMPORTANT As soon as your vacuum cleaner stops performing efficiently, and before making any checks, stop it by placing the On/Off switch in the Off position.

Repairs are to be performed only by specialists with original spare parts. Repairing an appliance oneself may constitute a danger to the user.

If your vacuum cleaner does not start

The appliance is not charged up. Put it back on charge.

If your vacuum cleaner does not suck

- The tube or the hose are blocked: unblock the tube or hose.
- The separator is clogged: remove the dust compartment and clean the dust separator.

If your vacuum cleaner is not sucking properly or is making a whistling noise

- The hose or tube are partially blocked: unblock them.
- The dust compartment is full: empty it and clean it.
- The dust compartment is poorly positioned: put it back properly.
- The Delta vacuum head is dirty: clean it.
- The filter foam that protects the motor is saturated: clean it.

WARRANTY

This product has been designed for domestic use only. Any commercial use, inappropriate use or failure to comply with the instructions, the manufacturer accepts no responsibility and the guarantee will not apply.

HELPLINE:

If you have any product problems or queries, please contact our Customer Relations Team first for expert help and advice:

0845 602 1454 – UK
(01) 677 4003 – Ireland

or consult our website www.rowenta.co.uk

If the separator is filled with dust

- Dust is accumulating in the separator. Make sure nothing is blocking the duct between the separator and dust compartment.
- The entrance to the dust compartment is obstructed: remove the dust compartment and empty it. Clean the opening to the dust compartment.

If the sucker attachment is difficult to move

lower the suction power using the switch.

If the problem persists, take your vacuum cleaner to the nearest Rowenta Approved Service Centre. See the list of Rowenta Authorised Service Centres or contact the Rowenta Consumer Service.

SICHERHEITSHINWEISE

1 • Vorsichtsmaßnahmen zur Anwendung

Lesen Sie die Gebrauchsanweisung aufmerksam durch und heben Sie sie gut auf.

- Ihr Staubsauger ist ein elektrisches Gerät: Es darf nur unter normalen Anwendungsbedingungen und ausschließlich für den Hausgebrauch eingesetzt werden.
- Lassen Sie das Gerät nicht unbeaufsichtigt in Betrieb. Das Gerät, den Saugschlauch, das Saugrohr und die Saugdüse nie in Kopfnähe bringen wenn das Gerät in Betrieb ist. Keine Tiere absaugen.
- Saugen Sie niemals über feuchte oder nasse Flächen, jedwede Flüssigkeiten, heiße Substanzen, extrem feine Staubpartikel (Gips, Zement, Asche...), große, spitze oder schneidende Gegenstände (Glas), schädliche Stoffe (Lösungs- oder Beizmittel...), aggressive Stoffe (Säure, Reinigungsmittel...), entflammbare oder explosive Stoffe (Benzin oder alkoholhaltige).
- Tauchen Sie das Gerät oder das Ladegerät niemals in Wasser oder sonstige Flüssigkeiten und sorgen Sie dafür, dass keine Wasserspritzer auf das Gerät oder das Ladegerät gelangen.
- Lagern Sie das Gerät nicht im Freien und bewahren Sie es vor Feuchtigkeit geschützt auf.
- Stellen Sie das Gerät nicht in der Nähe einer Hitzequelle (Herd, Heizgerät oder heiße Heizkörper) auf.
- Die Batterien dürfen keinen Raumtemperaturen über 40°C ausgesetzt werden.
- Nehmen Sie den Staubsauger während des Betriebes niemals auseinander.
- Der Staubsauger darf nicht ohne den Staubbehälter und den Schaumgummifilter zum Schutz des Motors in Betrieb genommen werden.
- Das Gerät darf nicht benutzt werden:
 - Wenn es zu Boden gefallen ist und sichtbare Beschädigungen oder Betriebsstörungen aufweist.
 - Wenn das Ladegerät oder das Kabel des Ladegeräts Beschädigungen aufweisen. In diesem Fall darf das Gerät nicht geöffnet werden. Es muss zum nächstgelegenen zugelassenen Kundendienstcenter von Rowenta gebracht werden.
- Reparaturen dürfen nur von Fachleuten ausgeführt werden und müssen unter Verwendung von Original-Ersatzteilen erfolgen.

- Eigenhändige Reparaturen durch den Benutzer können eine Gefahr für diesen darstellen.
 - Verwenden Sie nur Original-Zubehör von Rowenta (Filter, Batterien...).
- Dieses Gerät ist ausschließlich für den Hausgebrauch bestimmt.
Bei unsachgemäßer oder der Gebrauchsanweisung nicht entsprechender Verwendung übernimmt Rowenta keinerlei Haftung.

Dieses Gerät darf nicht von Personen (inbegriffen Kindern) mit eingeschränkten körperlichen, sensorischen oder geistigen Fähigkeiten benutzt werden. Das Gleiche gilt für Personen, die keine Erfahrung mit dem Gerät besitzen oder sich mit ihm nicht auskennen, außer wenn sie von einer für ihre Sicherheit verantwortlichen Person beaufsichtigt werden oder von dieser mit dem Gebrauch des Gerät vertraut gemacht wurden. Kinder müssen beaufsichtigt werden, damit sie nicht mit dem Gerät spielen.

Um Ihre Sicherheit zu gewährleisten, entspricht dieses Gerät den gültigen Normen und Bestimmungen (Niederspannung, elektromagnetische Verträglichkeit, Umwelt...).

2 • Stromversorgung

- Vergewissern Sie sich, dass die auf dem Typenschild des Ladegeräts Ihres Staubsaugers angegebene Betriebsspannung mit der Spannung Ihrer Elektroinstallation übereinstimmt.
- Ziehen Sie das Ladegerät nicht am Stromkabel aus der Streckdose.
- Wenn das Stromkabel des Ladegeräts beschädigt ist oder das Ladegerät nicht funktioniert: benutzen Sie nur das vom Hersteller mitgelieferte Ladegerät-Modell und treten Sie mit dem Kundendienst von Rowenta in Kontakt oder wenden Sie sich an das nächstgelegene zugelassene Kundendienstcenter.
- Verwenden Sie das Ladegerät nicht zu anderen Zwecken.

3 • Reparaturen

Reparaturen dürfen nur von Fachleuten ausgeführt werden und müssen unter Verwendung von Original-Ersatzteilen erfolgen. Eigenhändige Reparaturen durch den Benutzer können eine Gefahr für diesen darstellen und haben das Erlöschen der Garantie zur Folge.

BESCHREIBUNG

1. Ergonomischer Griff
2. An/ Aus-Schalter
 - 2.a Einstellung „Stop“
 - 2.b Einstellung „Floor“
 - 2.c Einstellung „Carpet/Booster“
3. Booster Leuchtanzeige (LED)
4. Ladekontrollleuchte
5. Griff
6. Hauptgehäuse
7. Schraube
8. Abluftgitter
9. Staubfach
 - 9.a Staubbehälter
 - 9.b Staubabscheider
 - 9.c Schaumgummifilter zum Schutz des Motors
 - 9.d Deckel
10. Schlauchverbinder
11. Delta Düse mit integrierter Elektrobürste
 - 11.a Elektrobürste
 - 11.b Schlauch
 - 11.c Kleine Räder
12. Laufräder
13. Ladegerät
 - 18V: Art.-Nr. RS-RH4901*
 - 24V: Art.-Nr. RS-RH4902*
14. Batteries
 - 18V: Art.-Nr. RS-RH4899*
 - 24V: Art.-Nr. RS-RH4900*

VOR DER ERSTEN INBETRIEBNAHME

1 • Zusammensetzen des Geräts

Packen Sie das Gerät aus und entfernen Sie alle eventuellen Aufkleber. Heben Sie den Garantieschein auf und lesen Sie die Gebrauchsanweisung vor der ersten Inbetriebnahme des Geräts aufmerksam durch.

- Nehmen Sie die Schraube aus dem Griff und lassen Sie die Mutter an seinem Platz.
- Befestigen Sie den Griff, indem Sie ihn vorsichtig in den oberen Teil des Hauptgehäuses einführen (fig.1)
- Führen Sie die Blockierschraube (7) in den Griff ein und ziehen Sie sie mit einem Schraubenzieher fest an (fig.2).
- Befestigen Sie anschließend die Delta Düse (11), indem Sie diese am unteren Teil des Hauptgehäuses einrasten (fig.3).

Bitte beachten: Drücken Sie zum Abnehmen der Delta Düse den Auswurfknopf an der Rückseite (fig.4) und ziehen Sie die Delta Düse vom Hauptgehäuse ab.

2 • Aufladen der Batterie

WICHTIG Verwenden Sie ausschließlich das mit dem Gerät mitgelieferte Ladegerät. Laden Sie das Gerät nicht bei Temperaturen unter 0°C und über 40°C auf.

Vor der ersten Inbetriebnahme Ihres Staubsaugers muss die Batterie 16 Stunden lang aufgeladen werden.

Während des Aufladens muss der An/ Aus-Schalter (2.a) auf Stop gestellt werden.

- Stellen Sie den Staubsauger in die Nähe einer Steckdose,
- Schließen Sie das Ladegerät an die Steckdose an und anschließend an den dazu vorgesehenen Punkt an der Rückseite des Griffs an (fig.5).
- Das Ladekontrollleuchte (4) auf seiner Vorderseite geht an. Lassen Sie den Staubsauger aufladen. Die Kontrollleuchte geht am Ende der Ladezeit aus (ca.16 Stunden). Das Gerät kann gefahrlos ständig in Aufladestellung bleiben. Der Träger wird leicht warm; dabei handelt es sich um einen ganz normalen Vorgang.

Der Staubsauger sollte nach der Benutzung stets aufgeladen werden, damit er immer mit einer voll aufgeladenen Batterie verfügbar ist. Bei längerer Abwesenheit (Urlaub...) sollte er jedoch ausgesteckt werden, da in diesem Fall die Autonomie des Geräts durch Selbstentladung gemindert werden kann.

* Je nach Modell

3 • Inbetriebnahme des Geräts

Nehmen Sie das Stromkabel vom Ladegerät und vom Staubsauger ab.

Fassen Sie den Staubsauger am Griff und schieben Sie den An/ Aus-Schalter nach unten auf eine der beiden Eistellungen (fig.6):

- „Floor“: für glatte Böden (2.b)
Für die Einstellung „Floor“ funktioniert die in die Delta Düse eingebaute Elektrobürste (11.a) auf Geschwindigkeitsstufe normal.
Bitte beachten: vergewissern Sie sich regelmäßig, dass die Laufräder an der Rückseite der Delta Düse sauber sind.
- „Carpet / Booster“: für eine bessere Staubentfernung auf allen Bodenarten (2.c)
Für die Einstellung „Carpet“ geht das Booster Lämpchen (3) unter dem An/ Aus-Schalter an, was bedeutet, dass die Elektrobürste (11.a) auf Geschwindigkeitsstufe schnell funktioniert.

Autonomie Ihres Staubsaugers* je nach Betriebsposition

	Position 1 „Floor“	Position 2 „Carpet / Booster“
18 Volt	bis zu 40 Min.	bis zu 30 Min.
24 Volt	bis zu 50 Min.	bis zu 40 Min.

BENUTZUNG DER ELEKTROBÜRSTE

Die Elektrobürste ist eine motorbetriebene Drehbürste, die eine besonders gute Reinigung gewährleistet. Sie saugt und reinigt besonders gründlich. Sie ist auf ihrer gesamten Länge mit Borsten versehen, die feststehende Fäden, Haare und Tierhaare aus Teppichen und Teppichböden entfernen.

Bitte beachten: Wenn die Delta Düse zu fest an der Oberfläche anhaftet, muss der Schalter wieder auf die Einstellung „Floor“ gestellt werden.

ACHTUNG Saugen Sie keine allzu großen Teile auf, da diese die Bürste blockieren und beschädigen können.
Die Elektrobürste darf nicht auf langhaarigen Teppichen, Teppichen aus Tierhaaren und Teppichen mit Fransen verwendet werden.

REINIGUNG DER ELEKTROBÜRSTE

ACHTUNG Vor Wartung und Reinigung muss das Gerät stets ausgeschaltet und ausgesteckt werden.

Schneiden Sie Fäden, Haare, Tierhaare usw. vorsichtig an der dazu vorgesehenen Kerbe auf der Elektrobürste ab (fig.7).

FÜR IHRE SICHERHEIT

- Fassen Sie die sich drehenden Teile erst an, wenn Ihr Staubsauger ausgeschaltet und ausgesteckt ist.
- Benutzen Sie das Gerät nicht auf nassen Flächen.
- Tauchen Sie das Gerät nicht ins Wasser.

PANNENHILFE DER ELEKTROBÜRSTE

Die Elektrobürste funktioniert weniger gut oder macht ungewöhnliche Geräusche:

- Die Drehbürste oder der Schlauch sind verstopft: schalten Sie den Staubsauger aus und reinigen Sie diese Teile.
- Die Bürste ist abgenutzt: wenden Sie sich zum Austauschen der Bürste an eine zugelassene Kundendienststelle.
- Der Keilriemen ist abgenutzt: wenden Sie sich zum Austauschen des Keilriemens an eine zugelassene Kundendienststelle.

Die Elektrobürste schaltet sich mitten beim Saugen von selbst aus:

- Der Überhitzungsschutz ist in Aktion getreten: schalten Sie Ihren Staubsauger aus, indem Sie den An/ Aus-Schalter auf die Einstellung Stop (2.a) stellen und ziehen Sie den Netzstecker. Vergewissern Sie sich, dass die Bürste nicht durch ein blockierendes Teil am Drehen gehindert wird; ist dies der Fall, müssen das blockierende Teil entfernt und die Elektrobürste gereinigt (fig.7) werden. Danach kann der Staubsauger wieder in Betrieb genommen werden.

Die Elektrobürste kann nur schwer bewegt werden

- Die eingestellte Saugkraft ist zu hoch: reduzieren Sie die Saugkraft, indem Sie den Schalter wieder auf die Einstellung „Floor“ (2b) stellen.

* Je nach Modell

Wenn das Problem weiterhin besteht, muss der Staubsauger zur nächstgelegenen zugelassenen Kundendienststelle gebracht werden.

4 • Aufbewahrung

Schalten Sie Ihren Staubsauger nach der Benutzung aus, indem Sie den Schalter auf die Position Stop (2a) stellen. Anschließend kann der Staubsauger senkrecht in Parkposition am gewünschten Ort verstaut werden.

Wie man das Gerät in die Parkposition versetzt: Stellen Sie das Gerät senkrecht hin, um es zu blockieren (fig. 8).

Erneute Benutzung des Geräts: Fassen Sie es am Griff an und kippen Sie es leicht nach hinten, um die Parkposition zu lösen (fig. 9).

REINIGUNG UND WARTUNG

WICHTIG Schalten Sie Ihren Staubsauger vor der Wartung und der Reinigung stets aus und ziehen Sie den Netzstecker.

1 • Reinigung des Staubbehälters (9)

1.a Schnelle Entleerung

Wenn der Staubbehälter voll ist, wird er geleert wie folgt: nehmen Sie den Staubbehälter heraus, indem Sie ihn nach unten herausziehen (fig.10), halten Sie ihn über einen Abfallimer und drücken Sie den „Push“ Knopf, um die Entleerungsklappe nach unten zu öffnen und den Inhalt des Behälters zu leeren (fig.11). Machen Sie die Klappe wieder zu (fig.12) und setzen Sie den Staubbehälter wieder ein (fig.13).

1.b Vollständige Reinigung

Der Staubbehälter muss regelmäßig gereinigt werden.

- Nehmen Sie den Staubbehälter heraus (fig.10) und zerlegen Sie ihn in seine Einzelteile (9).
- Nehmen Sie den Schaumgummifilter zum Schutz des Motors (9c) heraus.
- Spülen Sie das Staubfach (9a) sowie den Abscheider (9b) und den Deckel (9d) unter fließendem lauwarmen Wasser ab (fig.14) und lassen Sie die Teile von selbst trocknen oder trocknen Sie diese mit einem Tuch.
- Waschen Sie den Schaumgummifilter zum Schutz des Motors (siehe Abschnitt 2)
- Setzen Sie die Elemente des Staubfachs wieder ein, sobald sie ganz trocken sind und legen Sie den Ihrem Gerät beiliegenden neuen Schaumgummifilter zum Schutz des

Motors (9c) ein.

- Machen Sie das Staubfach wieder zu und setzen Sie es in das Gerät ein.

2 • Reinigung des Schaumgummifilters zum Schutz des Motors (9c)

ACHTUNG Nehmen Sie den Staubsauger nicht ohne den Schaumgummifilter zum Schutz des Motors in Betrieb.

Um die Leistungskraft Ihres Geräts zu erhalten, dürfen keine superfeinen Substanzen (Gips, Zement, Asche...) aufgesaugt werden und der Schaumgummifilter zum Schutz des Motors muss mindestens einmal pro Monat gereinigt werden. Sollte sich eine Verringerung der Leistung Ihres Staubsaugers einstellen, sollte der Schaumgummifilter zum Schutz des Motors öfter gereinigt werden.

- Nehmen Sie den Deckel des Staubfachs (9d) ab und entnehmen Sie den Schaumgummifilter zum Schutz des Motors (9c) (fig.15).
- Reinigen Sie den Schaumgummifilter zum Schutz des Motors (9c) mit lauwarmem Seifenwasser. Spülen Sie ihn aus und lassen Sie ihn mindestens **12 Std** lang trocknen, bevor Sie ihn wieder in das Gerät einlegen (fig.16).

WICHTIG Vergewissern Sie sich, um den Motor optimal zu schützen, vor dem erneuten Einlegen des Schaumgummifilters, dass dieser wirklich ganz trocken ist. Lassen Sie den Filter zu diesem Zwecke mindestens 12 Stunden lang trocknen. Dem Staubsauger liegt ein zusätzlicher Schaumgummifilter zum Schutz des Motors bei, dank dem das Gerät auch während dem Trocknen des Original-Filters benutzt werden kann.

ACHTUNG Die Elemente des Staubfachs und der Schaumgummifilter zum Schutz des Motors dürfen keinesfalls in der Spülmaschine

3 • Pflege Ihres Staubsaugers

Reiben Sie das Gehäuse des Geräts mit einem weichen, feuchten Tuch ab und reiben Sie es mit einem trockenen Tuch trocken (fig.17)

WICHTIG Verwenden Sie keine aggressiven oder scheuernden Reinigungsmittel. Das Staubfach und/oder der Deckel des Abscheiders können mit der Zeit weniger durchsichtig werden, was keinerlei Einfluss auf die Leistung des Geräts hat.

BATTERIEN

1 • Auswechseln der Batterien

Dieses Gerät ist mit NiMh Akkus ausgestattet, die aus Sicherheitsgründen nur professionellen Reparaturfachleuten zugänglich sind. Wenn die Batterie nicht mehr aufgeladen werden kann, muss der NiMh Batterie-Block herausgenommen werden. Bitte wenden Sie sich zum Austauschen der Akkus an die nächstgelegene zugelassene Kundendienststelle.

2 • Entsorgung des Geräts

Werfen Sie das Gerät nicht fort, ohne zuvor die Batterien herausgenommen zu haben. Bitte wenden Sie sich zum Herausnehmen der Batterien wie folgt an die nächstgelegene zugelassene Kundendienststelle: Ziehen Sie den Netzstecker, nehmen Sie den Griff des Hauptgehäuses ab, indem Sie die Zentralschraube herausnehmen und nehmen Sie die 5 Montageschrauben auf der Rückseite des Griffs ab (fig.18). Heben Sie die obere Abdeckung des Griffs vorsichtig an und stecken Sie den Batterie-Block durch Ziehen am Stecker aus (fig.19).

Werfen Sie den Batterie-Block nicht in den normalen Haushaltsmüll, sondern bringen Sie ihn zur nächstgelegenen zugelassenen Kundendienststelle von Rowenta oder zu einer speziellen Sammelstelle.

Warnhinweis

Anstelle des Batterie-Blocks mit wieder aufladbaren Batterien dürfen keine nicht wieder aufladbaren Batterien eingelegt werden. Bitte wenden Sie sich zum Austauschen der Batterien an eine zugelassene Kundendienststelle. Die Batterien sind ausschließlich für den Betrieb in geschlossenen Räumen bestimmt. Tauchen Sie die Batterien nicht ins Wasser. Gehen Sie pfleglich mit den Batterien um. Nehmen Sie die Batterien nicht in den Mund. Bringen Sie die Batterien nicht mit anderen Gegenständen aus Metall in Berührung (Ringe, Nägel, Schrauben...). Vermeiden Sie es, Kurzschlüsse in den Batterien hervorzurufen, indem Sie Gegenstände aus Metall mit ihren Enden in Kontakt bringen. Im Falle eines Kurzschlusses kann die Temperatur der Batterien gefährlich hoch steigen und ernsthaftige Verbrennungen hervorrufen; die Batterien können sogar Feuer fangen. Auslaufende Batterien dürfen nicht mit den Augen und Schleimhäuten in Berührung gebracht werden. Waschen Sie sich die Hände und spülen Sie die Augen mit klarem Wasser aus. Wenn Sie weiterhin Beschwerden haben, muss ein Arzt aufgesucht werden.

UMWELT

Gemäß den gültigen Bestimmungen müssen nicht mehr funktionstüchtige Geräte zu einem zugelassenen Kundendienstcenter gebracht werden, welches die Entsorgung entsprechend den gültigen Bestimmungen übernimmt.

Umwelt: Richtlinie 2002/95/CE.

Denken Sie an den Schutz der Umwelt!

① Ihr Gerät enthält wertvolle Rohstoffe, die wieder verwertet werden können.

➔ Bringen Sie das Gerät zur Entsorgung zu einer Sammelstelle.



PANNENHILFE

WICHTIG Wenn die Leistung Ihres Staubsaugers nachlässt oder Sie eine Überprüfung vornehmen wollen, muss der An/Aus-Schalter vorher auf die Einstellung Stopp gestellt werden.

Reparaturen dürfen nur von Fachleuten ausgeführt werden und müssen unter Verwendung von Original-Ersatzteilen erfolgen. Eigenhändige Reparaturen durch den Benutzer können eine Gefahr für diesen darstellen.

Ihr Staubsauger geht nicht in Betrieb:

Das Gerät ist nicht aufgeladen. Laden Sie es auf.

Ihr Staubsauger saugt nicht:

- Das Rohr oder der Saugschlauch sind verstopft: entfernen Sie die Verstopfung aus dem Rohr oder dem Saugschlauch.
- Der Abscheider ist verstopft: nehmen Sie das Staubfach heraus und reinigen Sie den Abscheider.

Ihr Staubsauger saugt weniger gut, ist laut oder gibt Pfeifgeräusche von sich:

- Das Rohr oder der Saugschlauch sind teilweise verstopft: entfernen Sie die Verstopfung.

GARANTIE

• Dieses Gerät ist ausschließlich für den Haushalts- und Hausgebrauch bestimmt: bei unsachgemäßer oder der Gebrauchsanweisung nicht entsprechender Nutzung übernimmt der Hersteller keinerlei Haftung und die Garantie erlischt.

- Der Staubbehälter ist voll: leeren Sie ihn aus und reinigen Sie ihn.
- Der Staubbehälter ist nicht richtig eingesetzt: setzen Sie ihn richtig ein.
- Die Delta Düse ist verschmutzt: machen Sie diese sauber.
- Der Schaumgummifilter zum Schutz des Motors ist voll: machen Sie ihn sauber.

Der Abscheider füllt sich mit Staub:

- Der Staub sammelt sich im Abscheider an. Vergewissern Sie sich, dass die Leitung zwischen dem Abscheider und dem Staubfach nicht verstopft ist.
- Die Öffnung des Staubbehälters ist verstopft: nehmen Sie den Staubbehälter heraus und leeren Sie ihn aus. Reinigen Sie die Öffnung des Staubbehälters.

Die Düse lässt sich nur schwer bewegen:

Stellen Sie mit dem Schalter eine niedrigere Saugleistung ein.

Wenn das Problem weiterhin besteht, muss der Staubsauger zur nächstgelegenen zugelassenen Kundendienststelle gebracht werden.

Lesen Sie die Gebrauchsanweisung vor der ersten Inbetriebnahme des Geräts aufmerksam durch: bei unsachgemäßem Gebrauch entgegen der Gebrauchsanweisung übernimmt der Hersteller keine Haftung.

VEILIGHEIDSinSTRUCTIES

1 • Voorzorgsmaatregelen voor het gebruik

Lees uw gebruiksaanwijzing aandachtig en bewaar deze daarna zorgvuldig.

- Uw stofzuiger is een elektrisch apparaat: u dient dit onder normale gebruiksomstandigheden te gebruiken. Het apparaat buiten bereik van kinderen gebruiken en opbergen. Zet het apparaat nooit zonder toezicht aan. Zorg er ook voor dat u de zuigmond en het uiteinde van de zuigbuizen buiten bereik van ogen en oren houdt.
 - De stofzuiger niet op natte oppervlakken gebruiken, verder geen vloeistoffen van welke aard dan ook, hete stoffen of bijzondere fijne stoffen (pleister, cement, as...), grof afval met scherpe randen (glas), schadelijke producten (oplos- of afbijtmiddelen...), agressieve producten (zuren, reinigingsmiddelen ...), brandbare en ontplofbare producten (op benzine of alcoholbasis) opzuigen
 - Het apparaat noch de lader in water of een andere vloeistof onder dompelen, verder ook geen water op het apparaat of de lader laten spetteren.
 - Laat het apparaat niet buiten staan en zorg ervoor dat het niet in vochtige ruimtes staat
 - Plaats het apparaat niet in de nabijheid van een warmtebron (ovens, verwarmingsapparaten of warme radiatoren).
 - Zorg ervoor dat de batterijen niet aan temperaturen boven de 40°C bloot worden gesteld.
 - U mag de stofzuiger niet demonteren wanneer deze in bedrijf is.
 - De stofzuiger nooit zonder de stofbak en het beschermende schuimfilter van de motor gebruiken.
 - Het apparaat niet gebruiken:
 - indien het is gevallen en zichtbare beschadigingen vertoont of niet juist werkt.
 - indien de lader zelf of het snoer van de lader beschadigd is.
- Maak in dit geval het apparaat niet open, maar stuur het naar het dichtstbijzijnde Erkende Rowenta Service Center, want er zijn speciale gereedschappen nodig voor het uitvoeren van de verschillende reparaties om gevaar te vermijden.
- Reparatiewerkzaamheden dienen uitsluitend

door vakmensen en met originele reserveonderdelen te worden uitgevoerd.

- Zelf een apparaat repareren kan voor de gebruiker gevaar opleveren.
- Gebruik uitsluitend gegarandeerde originele Rowenta accessoires (filters, batterijen...).

Dit apparaat is uitsluitend bestemd voor huishoudelijk gebruik. In geval van oneigenlijk gebruik, of gebruik dat niet conform de gebruiksaanwijzing is, kan het merk in geen geval aansprakelijk worden gesteld.

Dit apparaat is niet bedoeld om zonder hulp of toezicht gebruikt te worden door kinderen of andere personen, indien hun fysieke, zintuiglijke of mentale vermogen hen niet in staat stellen dit apparaat op een veilige wijze te gebruiken, tenzij zij van tevoren instructies hebben ontvangen betreffende het gebruik van het apparaat door een verantwoordelijk persoon.

Er moet toezicht zijn op jonge kinderen zodat zij niet met het apparaat kunnen spelen.

Dit apparaat is omwille van uw veiligheid conform de toepasselijke normen en reglementeringen (Leidraad Laagspanning, Elektromagnetische Compatibiliteit, Milieu, ...)

2 • Elektrische voeding

- Zorg ervoor dat de spanning (voltage) die op het typeplaatje van de lader van uw stofzuiger staat vermeld inderdaad overeenkomt met die van uw elektrische installatie.
- Trek nooit aan het snoer om de lader van het elektriciteitsnet los te koppelen.
- Indien het snoer van de lader beschadigd is of indien de lader niet werkt: geen andere lader gebruiken dan het door de fabrikant geleverde model en neem contact op met de Rowenta consumentenservice of het dichtstbijzijnde Erkende Rowenta Service Center Service.

3 • Reparaties

Reparatiewerkzaamheden dienen uitsluitend door vakmensen en met originele reserveonderdelen te worden uitgevoerd. Zelf een apparaat repareren kan voor de gebruiker gevaar opleveren en doet de garantie vervallen.

BESCHRIJVING

1. Ergonomische handgreep
2. Aan/uit-knop
 - 2.a "Uit" stand
 - 2.b "Vloer" (Floor) stand
 - 2.c "Carpet/Booster" stand
3. Booster controlelampje (LED)
4. Controlelampje oplader
5. Handgreep
6. Behuizing
7. Schroef
8. Rooster luchtuitlaat
9. Stofbak
 - 9.a Stofcontainer
 - 9.b Stofscheider
 - 9.c Filterschuim
 - 9.d Deksel
10. Verbindingsstuk
11. Delta zuigmond met geïntegreerde elektroborstel
 - 11.a Elektroborstel
 - 11.b Slang
 - 11.c Kleine wielen
12. Wielen
13. Lader
 - 18V: ref. RS-RH4901*
 - 24V: ref. RS-RH4902*
14. Batterijen
 - 18V: ref. RS-RH4899*
 - 24V: ref. RS-RH4900*

VOOR HET EERSTE GEBRUIK

1 • Het apparaat in elkaar zetten

Haal uw apparaat uit de verpakking en verwijder alle eventuele verpakkingsmateriaal. Bewaar uw garantiebewijs en lees de gebruiksaanwijzing aandachtig voordat u uw apparaat gaat gebruiken.

- Draai de schroef uit de steel en laat de moer in de uitsparing zitten.
- Bevestig de handgreep door deze voorzichtig in het bovenste deel van de behuizing te steken (fig.1)
- Steek de blokkeerschroef (7) in de steel en draai deze met een schroevendraaier vast (fig.2).
- Bevestig vervolgens de Delta zuigmond (11) door deze vast te klikken op het onderste deel van de behuizing (fig.3).

Opmerking: om de Delta zuigmond uit te nemen drukt u op de eject knop aan de achterzijde (fig.4) en trekt daarna de zuigmond van de behuizing.

2 • Batterij opladen

BELANGRIJK Gebruik uitsluitend de originele lader die met het apparaat wordt geleverd. Het apparaat niet bij temperaturen onder 0°C en boven 40°C opladen.

Voordat u uw stofzuiger voor het eerst gaat gebruiken dient de batterij gedurende 16 uur opgeladen te worden.

* Afhankelijk van het model

Wanneer u de batterijen oplaadt dient de knop op Uit te staan (2.a)

- Zet de stofzuiger in de nabijheid van een stopcontact.
- Sluit de lader op dit stopcontact aan en sluit deze op de hiervoor bestemde plek achter de handgreep aan (fig.5).
- Het oplaad controlelampje (4) voor op het apparaat gaat branden. Laat de stofzuiger opladen. Aan het einde van de oplaadcyclus dooft het controlelampje (ca. 16 uur). Het apparaat kan zonder risico aanhoudend worden opgeladen. De steel zal licht opwarmen, dit is een normaal gebeuren.

Wij raden aan de stofzuiger na elk gebruik op te laden om zodoende altijd een volledig opgeladen apparaat tot uw beschikking te hebben. Het is echter beter het apparaat los te koppelen in geval van langere afwezigheid (vakantie...), in dat geval kan er een verminderde zuigkracht optreden als gevolg van het automatisch ontladen.

3 • Het apparaat aan zetten

Trek het snoer van de lader uit de stofzuiger. Pak de stofzuiger bij de handgreep vast en schuif de aan/uit-knop naar beneden, op één van de twee volgende standen (fig.6):

- "Floor": voor gladde vloeren (2.b)
In de « Vloer » stand zal de elektroborstel

(11.a) in de Delta zuigmond op normale snelheid werken.

NB: controleer regelmatig of de wielen achterop de zuigmond schoon zijn.

- "Carpet / Booster": voor betere stofopname op alle soorten vloeren (2.c)
In de "Carpet" stand zal het Booster controlelampje (3) die zich onder de aan/uit-knop bevindt gaan branden om aan te geven dat de elektroborstel (11.a) op hoge snelheid werkt.

Autonomie van uw stofzuiger* afhankelijk van de gebruiksstand:

	Position 1 « Floor »	Position 2 « Carpet / Booster »
18 Volt	tot 40 minuten	tot 30 minuten
24 Volt	tot 50 minuten	tot 40 minuten

DE ELEKTROBORSTEL GEBRUIKEN

De elektroborstel is een aangedreven roterende borstel die een bijzonder hoge reinigingsdoelmatigheid garandeert. De borstel heeft een diepe zuigende en reinigende werking. De borstel is in de lengte uitgerust met haren en verwijdert de in vloerbedekking en vloerkleden aanwezige draden, haren en dierenhaar.

NB: indien de zuigmond zich te zeer aan het vloeroppervlak vastzuigt, dient u de knop weer in de "Floor" stand te zetten.

OPGELET Zuig geen grote stukken afval op die de borstel kunnen blokkeren en beschadigen. Gebruik de elektroborstel niet op hoogpolige kleden, dierenvachten of franjes.

DE ELEKTROBORSTEL REINIGEN

OPGELET Zet het apparaat voor onderhoud of reiniging altijd eerst uit en trek de stekker uit het stopcontact.

Knip draden, haren en dierenhaar, enz... voorzichtig door waarbij u de hiervoor bestemde inkeping op de elektroborstel volgt (fig.7).

VOOR UW EIGEN VEILIGHEID

- Raak de draaiende delen niet aan zonder de stofzuiger eerst uit te hebben gezet en de stekker uit het stopcontact te hebben getrokken.

* Afhankelijk van het model

- Gebruik het apparaat niet op een natte ondergrond.
- Dompel het apparaat niet in water onder.

STORINGEN VERHELPEN

De elektroborstel doet het minder goed of maakt een vreemd geluid:

- De roterende borstel of de slang zijn verstopt: zet de stofzuiger uit en reinig ze.
- De borstel is versleten: wendt u tot een Erkend Service Centrum om de borstel te laten vervangen.
- De aandrijfriem is versleten: wendt u tot een Erkend Service Centrum om de aandrijfriem te laten vervangen.

De elektroborstel stopt tijdens het stofzuigen

- De thermische beveiliging is in werking getreden: zet de stofzuiger uit door de knop in de stand Uit (2.a) te zetten en trek de stekker uit het stopcontact. Zorg ervoor dat niets het roteren van de borstel tegenhoudt, en als dit wel het geval is haalt u het storende element uit de elektroborstel en reinigt deze (fig.7), vervolgens kunt u de stofzuiger weer aanzetten.

De elektroborstel verplaatst zich met moeite worden

- De zuigkracht is te groot: breng de zuigkracht terug door de knop in de "Floor" stand te zetten (2b).

Indien het probleem niet verdwijnt, dient u het apparaat aan het dichtstbijzijnde door Rowenta Erkende Service Centrum toe te vertrouwen.

Zie de lijst met door Rowenta Erkende Service Centra of neem contact op met de consumentenservice van Rowenta.

4 • Opbergen

Na gebruik zet u uw stofzuiger uit door de schakelaar in de Uitstand (2a) te schuiven. U kunt uw stofzuiger dankzij de parkeerstand vervolgens verticaal op de door u gewenste plek opbergen.

Om de stofzuiger in de parkeerstand te zetten: zet de stofzuiger verticaal neer om zodoende het apparaat te blokkeren (Fig.8).

Om de stofzuiger weer te gaan gebruiken: pak de greep vast en kantel deze naar achteren om de parkeerstand te deblokkeren (Fig.9).

BELANGRIJK Zet het apparaat voor onderhoud of reiniging altijd eerst uit en trek de stekker uit het stopcontact.

1 • De stofbak reinigen (9)

1.a Snel legen

Wanneer de stofbak vol is kunt u deze als volgt legen: neem de stofbak uit door deze naar onderen te laten schuiven (fig.10), houdt de bak boven een afvalbak en druk op de « push » knop om zo de klep naar beneden te laten kantelen en de bak te legen (fig.11). Sluit de klep (fig.12) en breng de stofbak weer op zijn plaats (fig.13).

1.b Complete reiniging

Wij raden aan het stofbak compartiment regelmatig te reinigen.

- Neem de stofbak uit het apparaat (fig.10), scheidt vervolgens elk van de onderdelen waaruit de stofbak bestaat (9).
- Verwijder het filterschuim dat de motor beschermt (9c).
- Spoel de stofopvanger (9a) onder de lauwe kraan af (fig.14), net als de stofscheider (9b) en het deksel (9d) en laat deze onderdelen vervolgens drogen of veeg ze met een droge doek af.
- Was het filterschuim (zie paragraaf 2)
- Wanneer de stofbak onderdelen droog zijn brengt u ze weer op hun plaats, net als het vervangende filterschuim (9c) dat bij het apparaat werd meegeleverd.
- Sluit de stofbak en plaats deze weer op het apparaat.

2 • Het filterschuim reinigen (9c)

OPGELET Laat uw stofzuiger nooit zonder filterschuim werken.

Om ervoor te zorgen dat uw apparaat goed blijft functioneren dient u geen bijzonder fijne stoffen op te zuigen (pleisterwerk, cement, as ...) en reinig het filterschuim ten minste een keer per maand. Wij raden aan het filterschuim vaker te reinigen indien u merkt dat uw stofzuiger minder goed functioneert.

- Haal het deksel van de stofbak (9d) en verwijder vervolgens het filterschuim (9c) (fig.15).
- Reinig het filterschuim (9c) met lauw sop. Spoel en laat ten minste **12 uur** drogen voordat het weer in het apparaat wordt geplaatst (fig.16).

BELANGRIJK Om de motor zo goed mogelijk te beschermen dient u er op te letten dat het filterschuim goed droog is voordat het weer in het apparaat wordt geplaatst. Het is daarvoor nodig het filterschuim ten minste 12 uur te laten drogen. U heeft bij uw stofzuiger een extra filterschuim geleverd gekregen om het gebruik van het apparaat tijdens het drogen van het oorspronkelijke filterschuim mogelijk te maken.

OPGELET Was de onderdelen van de stofbak of het filterschuim nooit in een (af)wasmachine.

3 • Onderhoud van uw stofzuiger

Veeg de behuizing van het apparaat met een vochtige zachte doek af en daarna met een droge doek droog (fig.17)

BELANGRIJK Gebruik geen reinigingsmiddelen, bijtende of schurende producten. De doorzichtigheid van de stofbak en/of deksel van de stofscheider kan met het verstrijken van de tijd veranderen maar dit heeft geen invloed op de werking van het apparaat.

BATTERIJEN

1 • De batterijen vervangen

Dit apparaat bevat Nikkel Metal Hydrure (NiMh) accu's die omwille van de veiligheid uitsluitend voor een vakman toegankelijk zijn. Wanneer de batterij de lading niet langer vast kan houden dient het NiMh batterijblok te worden verwijderd.

Wendt u voor het vervangen van de accu's tot het dichtstbijzijnde Erkende Service Center.

2 • Het apparaat niet langer in gebruik

Gooi uw apparaat niet weg zonder eerst de batterijen te hebben verwijderd. Wendt u voor het verwijderen van de batterijen tot een Erkend Service Center of ga als volgt te werk: trek de stekker van het apparaat uit het stopcontact, demonteer de steel van de behuizing door de centrale schroef los te draaien, draai vervolgens de 5 schroefjes die aan de achterzijde van de steel zitten los (fig.18). Licht de bovenste kap voorzichtig van de steel, ontkoppel het batterijenblok door aan het stekkertje te trekken (fig.19).

Gooi het batterijenblok niet bij het gewone huisafval, maar vertrouw het aan het dichtstbijzijnde door Rowenta Erkende Service Centrum, of een speciaal daarvoor bestemde verzamelplaats.

MILIEU

- Conform de geldende reglementering dient elk onbruikbaar geraakte apparaat in een Erkend Service Centrum te worden aangeboden die vervolgens zorg zal dragen voor het verwerken volgens de geldende reglementering.
- Milieu: Leidraad 2002/95/CE

Waarschuwing

Vervang een oplaadbaar batterijenblok nooit door niet oplaadbare batterijen. Wendt u voor het vervangen van de batterijen tot een Erkend Service Center. De batterijen zijn uitsluitend voor gebruik binnenshuis geschikt. Dompel ze niet in water onder. U dient de batterijen met zorg te hanteren. Stop de batterijen niet in de mond. Laat de batterijen niet in contact komen met andere metalen voorwerpen (ringen, spijkers, schroeven...). U dient er voor te zorgen geen kortsluiting in de batterijen te veroorzaken door metalen voorwerpen in de uiteinden te steken. Indien er zich kortsluiting voordoet kan de temperatuur van de batterijen gevaarlijk hoog worden en zodoende ernstige brandwonden of zelfs brand kunnen veroorzaken. Indien de batterijen lekken dient u te vermijden u in de ogen te wrijven of de slijmvliezen aan te raken. Was uw handen en spoel uw ogen met schoon water. Indien het vervelende gevoel blijft dient u een arts te raadplegen.

Wees vriendelijk voor het milieu!

- ① Uw apparaat bevat talrijke bruikbare of recycleerbare materialen.
- ➔ Biedt het op een verzamelplek aan zodat het op juiste wijze zal worden verwerkt.



STORINGEN OPLOSSEN

BELANGRIJK Zodra uw stofzuiger minder goed werkt en voordat u tot controle overgaat, zet u het apparaat uit door de aan/uit-knop in de Uit stand te zetten.

Alle reparatiewerkzaamheden dienen door vakmensen met originele reserveonderdelen te worden uitgevoerd. Het zelf repareren van een apparaat kan voor de gebruiker gevaarlijk zijn.

Indien uw stofzuiger niet start:

Het apparaat is niet opgeladen. Zet het in de lader.

Indien uw stofzuiger niet zuigt:

- De zuigbuis of slang is verstopt: ontstop de zuigbuis of slang.
- De stofscheider is verstopt: neem de stofbak uit en reinig de stofscheider.

Indien uw stofzuiger minder goed zuigt, herrie maakt, fluit:

- De zuigbuis of slang is deels verstopt: ontstop deze.
- De stofopvangervanger is vol: leeg en reinig deze.
- De stofbak zit niet goed op zijn plaats: breng de stofbak goed op zijn plaats.
- De Delta zuigmond is vervuild: reinigen.
- Het filterschuim is verzadigd: reinigen.

GARANTIE

Dit apparaat is uitsluitend bestemd voor huishoudelijk gebruik; in geval van onjuist gebruik of gebruik dat niet conform de gebruiksaanwijzing is, kan de fabrikant niet aansprakelijk worden gesteld en komt de garantie te vervallen.

Indien de stofscheider vol met stof komt te zitten:

- Het stof hoopt zich in de stofscheider op. Controleer of niets de slang tussen de stofscheider en de stofbak verstopt.
- De ingang van de stofbak is verstopt: neem de stofbak uit en leeg deze. Maak de opening van de stofbak schoon.

Indien de zuigmond moeilijk te verplaatsen is: verminder de zuigkracht met behulp van de knop.

Indien een probleem niet opgelost kan worden kunt u uw stofzuiger aan het dichtstbijzijnde door Rowenta Erkende Service Center toevertrouwen. Kijk in de lijst met door Rowenta Erkende Service Centra of neem contact op met de consumentenservice van Rowenta

Lees de gebruiksaanwijzing zorgvuldig voor dat u uw apparaat in gebruik neemt: niet conform gebruik ontslaat Rowenta van elke aansprakelijkheid.

CONSIGLI DI SICUREZZA

1 • Precauzioni d'uso

Leggete attentamente queste istruzioni per l'uso e conservatele accuratamente.

- Questo aspirapolvere è un apparecchio elettrico: deve essere usato in normali condizioni d'utilizzo.

Utilizzate e riponetelo l'apparecchio fuori dalla portata dei bambini.

Non lasciate mai l'apparecchio in funzione incustodito. Non tenete la testa di aspirazione o l'estremità del tubo a portata di occhi e orecchie.

- Non aspirate superfici bagnate, liquidi di qualunque natura, sostanze calde, sostanze molto sottili (gesso, cemento, cenere...), grossi rifiuti taglienti (vetro), prodotti nocivi (solventi, abrasivi...), aggressivi (acidi, detersivi...), infiammabili ed esplosivi (a base di benzina o di alcol).

- Non immergete mai l'apparecchio né in il caricabatteria nell'acqua né in nessun altro liquido, non schizzate acqua sull'apparecchio né sul caricabatteria.

- Non conservate l'apparecchio all'aperto e tenetelo al riparo dall'umidità.

- Non mettete l'apparecchio vicino ad una fonte di calore (forni, apparecchi di riscaldamento o termosifoni caldi).

- Non esponete le batterie ad una temperatura ambiente superiore a 40°C.

- Non smontate l'aspirapolvere mentre è in funzione.

- Non fate mai funzionare l'apparecchio senza il vano raccogli-polvere e il filtro in schiuma di protezione del motore.

- Non utilizzare l'apparecchio:

- se è caduto e presenta deterioramenti visibili o anomalie di funzionamento.

- se il caricabatteria o il cavo del caricabatteria sono danneggiati.

In questo caso non aprite l'apparecchio, ma inviatelo al Centro Assistenza Autorizzato Rowenta più vicino a casa vostra, perché sono necessari degli utensili particolari per effettuare qualsiasi riparazione per evitare pericoli.

- Le riparazioni devono essere effettuate solo da specialisti con pezzi di ricambio originali.

- Riparare un apparecchio da soli può costituire un pericolo per l'utilizzatore.

- Usate solo accessori originali garantiti Rowenta (filtri, batterie...).

Questo apparecchio è riservato unicamente ad un uso casalingo e domestico. In caso di utilizzo non appropriato o non conforme alle istruzioni per l'uso, Rowenta non si assume nessuna responsabilità.

Questo apparecchio non deve essere utilizzato da persone (compresi i bambini) le cui capacità fisiche, sensoriali o mentali sono ridotte, o da persone prive di esperienza o di conoscenza, tranne se hanno potuto beneficiare, tramite una persona responsabile della loro sicurezza, di una sorveglianza o di istruzioni preliminari relative all'uso dell'apparecchio. È opportuno sorvegliare i bambini per assicurarsi che non giochino con l'apparecchio.

Per la vostra sicurezza, questo apparecchio è conforme alle norme e regolamenti applicabili (Direttive Bassa Tensione, Compatibilità elettromagnetica, Ambiente,...).

2 • Alimentazione elettrica

- Verificate che la tensione d'utilizzo (voltaggio) indicata sulla targhetta segnaletica del caricabatteria dell'aspirapolvere corrisponda a quella del vostro impianto.

- Non tirare mai sul cavo elettrico per scollegare il caricabatteria.

- Se il cavo del caricabatteria è danneggiato o se il caricabatteria non funziona: non utilizzate altri caricabatteria diversi del modello fornito dal costruttore e contattate il Servizio Consumatori Rowenta o rivolgetevi al Centro Assistenza Autorizzato più vicino.

3 • Riparazioni

Le riparazioni devono essere effettuate solo da specialisti con pezzi di ricambio originali. Riparare un apparecchio da soli può costituire un pericolo per l'utilizzatore e annulla la garanzia.

DESCRIZIONE

1. Impugnatura ergonomica
2. Interruttore On/Off
 - 2.a Posizione "Off"
 - 2.b Posizione "Floor"
 - 2.c Posizione "Carpet/Booster"
3. Spia luminosa booster (LED)
4. Indicatore luminoso di carica
5. Manico
6. Corpo principale
7. Vite di bloccaggio
8. Griglia di uscita dell'aria
9. Vano raccogli polvere
 - 9.a Contenitore raccogli polvere
 - 9.b Separatore di polvere
 - 9.c Filtro in schiuma di protezione del motore
 - 9.d Coperchio
10. Tubo di collegamento
11. Testa di aspirazione Delta con elettrospazzola integrata
 - 11.a Elettrospazzola
 - 11.b Flessibile
 - 11.c Rotelline
12. Ruote
13. Caricabatteria
 - 18V: rif. RS-RH4901*
 - 24V: rif. RS-RH4902*
14. Batterie
 - 18V: rif. RS-RH4899*
 - 24V: rif. RS-RH4900*

PRIMA DEL PRIMO UTILIZZO

1 • Assemblaggio dell'apparecchio

Disimballate l'apparecchio e togliete tutte le eventuali etichette. Conservate il buono di garanzia e leggete attentamente le istruzioni per l'uso prima del primo utilizzo dell'apparecchio.

- Togliete la vite dal manico e lasciate il dato nel suo alloggiamento.
- Fissate il manico inserendolo con cautela nella parte superiore del corpo principale (fig.1).
- Inserite la vite di bloccaggio (7) nel manico e avviate la con un cacciavite (fig. 2).
- Fissate poi la testa di aspirazione Delta (11) agganciandola sulla parte inferiore del corpo principale (fig.3) .

Osservazione: per togliere la testa di aspirazione Delta, premere il pulsante di espulsione situato sul retro (fig.4) e togliete la testa di aspirazione dal corpo principale.

2 • Carica della batteria

IMPORTANTE Utilizzate soltanto il carica-batteria originale fornito con l'apparecchio. Non caricate l'apparecchio con temperature inferiori a 0°C e superiori a 40°C.

Prima di usare l'aspirapolvere per la prima volta, la batteria deve essere messa in carica per 16 ore.

Quando effettuate il caricamento, l'interruttore deve essere su Off (2.a)

- Mettete l'aspirapolvere vicino ad una presa elettrica,
- Collegate il caricabatteria alla presa di rete e connettetelo nel punto previsto situato dietro il manico (fig.5).
- L'indicatore luminoso di carica (4) situato sulla parte anteriore si accende. Lasciate in carica l'aspirapolvere. La spia luminosa si spegne al termine del ciclo di carica (circa 16 ore). L'apparecchio può restare in carica costantemente senza nessun rischio. Il supporto si scalda leggermente, ma si tratta di un fenomeno assolutamente normale.

Conviene rimettere l'aspirapolvere in carica dopo l'uso per renderlo sempre disponibile con la batteria completamente carica. Tuttavia, è preferibile scollegarlo in caso di assenza prolungata (vacanze...), in questo caso, può esserci una diminuzione dell'autonomia dovuta all'autoscaricamento.

* Secondo i modelli

3 • Messa in funzione dell'aspirapolvere

Togliete il cavo del caricabatteria dall'aspirapolvere.

Afferrate l'aspirapolvere per l'impugnatura e fate scivolare l'interruttore On/Off verso il basso, su una delle due posizioni seguenti (fig.6):

- "Floor": per i pavimenti lisci (2.b)
In posizione "Floor" l'elettrospazzola (11.a) integrata alla testa di aspirazione Delta, funziona a velocità normale.
Osservazione: verificate regolarmente che le ruote situate sul retro della bocchetta siano puliti.
- Carpet/Booster: per una spolveratura più efficace su qualsiasi tipo di suolo (2.c)
In posizione "Carpet" la spia Booster (3) situata sotto l'interruttore On/Off si accende indicando che l'elettrospazzola (11.a) funziona a velocità rapida.

Autonomia dell'aspirapolvere* secondo la posizione d'utilizzo:

	Posizione 1 " Floor "	Posizione 2 " Carpet / Booster"
18 Volt	fino a 40mm	fino a 30mm
24 Volt	fino a 50mm	fino a 40mm

UTILIZZO DELL'ELETTROSPAZZOLA

L'Elettrospazzola è una spazzola rotante motorizzata che garantisce una grandissima efficacia di pulizia. Aspira e pulisce in profondità. Munita di peli su tutta la lunghezza, toglie fili, capelli e peli di animali incastrati nei tappeti e nelle moquette.

Osservazione: se la bocchetta aderisce troppo alla superficie, rimettete l'interruttore sulla posizione "Floor".

ATTENZIONE Non aspirate grossi residui che rischiano di bloccare la spazzola e danneggiarla.

Non passate l'elettrospazzola su tappeti a pelo lungo, in pelo d'animale o su frange.

PULIZIA DELL'ELETTROSPAZZOLA

ATTENZIONE Spegnete l'apparecchio e staccatelo sempre dalla corrente prima di operazioni di manutenzione o di pulizia.

* Secondo i modelli

Tagliate delicatamente i fili, i capelli, i peli di animali, ecc... secondo l'apposita tacca sull'elettrospazzola (fig.7).

PER LA VOSTRA SICUREZZA

- Non toccate le parti rotanti se non avete spento e staccato dalla corrente l'aspirapolvere.
- Non utilizzate l'apparecchio su una superficie bagnata.
- Non immergete l'apparecchio nell'acqua.

RISOLUZIONE DEI PROBLEMI

L'elettrospazzola funziona meno bene o fa un rumore strano:

- La spazzola rotante o il flessibile sono ostruiti: spegnete l'aspirapolvere e puliteli.
- La spazzola è consumata: rivolgetevi ad un Centro Assistenza Autorizzato per fare sostituire la spazzola.
- La cinghia è consumata: rivolgetevi ad un Centro Assistenza Autorizzato per fare sostituire la cinghia.

L'elettrospazzola si ferma durante l'aspirazione

- La sicurezza termica ha funzionato: spegnete l'aspirapolvere mettendo l'interruttore sulla posizione Off (2.a) e staccatelo dalla corrente. Verificate che nessun elemento ostacoli la rotazione della spazzola, se è il caso togliete l'elemento bloccante e pulite l'elettrospazzola (fig.7), poi rimettete l'aspirapolvere in funzione.

L'elettrospazzola si sposta con difficoltà

- La potenza d'aspirazione è eccessiva: riducete la potenza d'aspirazione riportando l'interruttore sulla posizione "Floor" (2b).

Se il problema persiste, affidate l'apparecchio al Centro Assistenza Autorizzato Rowenta più vicino.

Vedete l'elenco dei Centri Assistenza autorizzati Rowenta o contattate il Servizio Consumatori Rowenta.

4 • Conservazione

Dopo l'uso spegnete l'aspirapolvere spostando l'interruttore sulla posizione Off (2a). Potete poi riporre l'aspirapolvere in verticale dove volete grazie alla posizione parcheggio.

Per mettere l'aspirapolvere in posizione parcheggio: posizionatelo in verticale per bloccare l'apparecchio (Fig.8).

Per ricominciare a utilizzarlo: afferrate l'impugnatura e fatela ruotare indietro per sbloccare la posizione parcheggio (Fig.9).

IMPORTANTE Spegnete l'aspirapolvere e staccatelo sempre dalla corrente prima di operazioni di manutenzione o di pulizia.

1 • Pulizia del vano raccogli-polvere (9)

1.a Svuotamento rapido

Quando il vano raccogli-polvere è pieno, svuotatelo come segue: togliete il vano raccogli-polvere facendolo scivolare verso il basso (fig.10), mettetelo sopra una pattumiera e premete il pulsante "push" per ribaltare lo sportello di svuotamento verso il basso e svuotare il contenuto del vano (fig.11). Richiudete lo sportello (fig.12) e rimettete l'insieme vano raccogli-polvere al suo posto (fig.13).

1.b Pulizia completa

Conviene pulire regolarmente l'insieme vano raccogli-polvere.

- Togliete l'insieme vano raccogli-polvere (fig.10), poi separate ogni elemento che lo compone (9).
- Togliete il filtro in schiuma di protezione del motore (9c).
- Passate il contenitore raccogli-polvere (9a) sotto l'acqua tiepida (fig.14), e anche il separatore (9b) e il coperchio (9d) poi lasciateli asciugare o passate uno straccio asciutto.
- Lavate il filtro in schiuma di protezione del motore (vedere paragrafo 2).
- Una volta asciutti, rimettete al loro posto gli elementi del vano raccogli-polvere e anche il filtro in schiuma di protezione del motore di sostituzione (9c) fornito in supplemento con l'apparecchio.
- Richiudete il vano raccogli-polvere e riposizionate sul l'apparecchio.

2 • Pulizia del filtro in schiuma di protezione del motore (9c)

ATTENZIONE non fate mai funzionare l'aspirapolvere senza il filtro in schiuma di protezione del motore.

Per preservare le prestazioni dell'apparecchio, non aspirate sostanze ultrasottili (gesso, cemento, ceneri ...) e pulite il filtro in schiuma di protezione del motore minimo una volta al mese. Si raccomanda di pulire il filtro in schiuma più frequentemente se constatate un calo di rendimento dell'aspirapolvere.

- Togliete il coperchio del vano raccogli-polvere (9d) poi togliete il filtro in schiuma di protezione del motore (9c) (fig.15).
- Pulite il filtro in schiuma di protezione del motore (9c) con acqua e sapone tiepida. Sciacquatelo e lasciatelo asciugare per almeno **12 ore** prima di rimetterlo a posto nell'apparecchio (fig. 16).

IMPORTANTE Per una protezione ottimale del motore, badate che il filtro in schiuma sia ben asciutto prima di rimetterlo a posto nell'apparecchio. Per farlo, è necessario lasciarlo asciugare per minimo 12 ore. Un filtro in schiuma di protezione del motore supplementare è fornito con l'aspirapolvere per permettervi di usare l'apparecchio mentre si asciuga il filtro in schiuma originale.

ATTENZIONE non lavare mai in lavastoviglie gli elementi del vano raccogli-polvere o il filtro in schiuma di protezione del motore.

3 • Manutenzione dell'aspirapolvere

Pulite il corpo dell'apparecchio con uno straccio morbido umido poi asciugatelo con uno straccio asciutto (fig.17)

IMPORTANTE Non usate prodotti detergenti, aggressivi o abrasivi. La trasparenza del vano raccogli-polvere e/o del coperchio del separatore può cambiare nel tempo; questo non modifica le prestazioni dell'apparecchio.

BATTERIE

1 • Sostituzione delle batterie

Questo apparecchio contiene degli accumulatori al Nichel Metallo Idruro (NiMh) che per ragioni di sicurezza sono accessibili solo da un riparatore professionale.

Quando la batteria non è più capace di mantenere la carica, il blocco di batterie NiMh deve quindi essere tolto.

Per sostituire gli accumulatori, rivolgetevi al Centro Assistenza autorizzato più vicino.

2 • Smaltimento dell'apparecchio

Non buttate l'apparecchio se non avete prima tolto le batterie.

Per togliere le batterie, rivolgetevi ad un Centro Assistenza Autorizzato o procedete come segue: disconnettete l'apparecchio della rete elettrica, smontate il manico del corpo principale togliendo la vite centrale, poi togliete le 5 viti d'assemblaggio situate sul retro del manico (fig.18). Sollevate la calotta superiore del manico con cautela, staccate dalla corrente il blocco di batterie tirando sulla presa (fig.19).

Non buttate via il blocco di batterie con i rifiuti domestici, ma portatelo al Centro Assistenza autorizzato Rowenta più vicino o in un posto appositamente predisposto.

AMBIENTE

- Ogni apparecchio fuori uso deve essere portato in un Centro Assistenza Autorizzato che si occuperà di gestirne lo smaltimento conformemente alla normativa in vigore.
- Ambiente: Direttiva 2002/95/CE

Avvertimento

Non sostituite un blocco di batterie ricaricabili con batterie non ricaricabili. Per cambiare le batterie, rivolgetevi a un Centro Assistenza Autorizzato.

Le batterie sono concepite unicamente per un uso in interni. Non immergetele nell'acqua. Le batterie devono essere maneggiate con attenzione. Non mettete le batterie in bocca. Non lasciate che le batterie entrino a contatto con altri oggetti metallici (anelli, chiodi, viti...). Dovete fare attenzione a non creare corti circuiti nelle batterie inserendo oggetti metallici alle loro estremità. Se si verifica un corto circuito, la temperatura delle batterie rischia di salire pericolosamente e può causare ustioni serie o addirittura prendere fuoco. In caso di perdita delle batterie, non sfregate gli occhi né le mucose. Lavatevi le mani e sciacquate gli occhi con acqua pulita. Se il fastidio persiste, consultate il medico.

Contribuiamo alla protezione dell'ambiente!

- ① L'apparecchio contiene numerosi materiali valorizzabili o riciclabili.
- ➔ Portatelo in un punto di raccolta perché sia effettuato il suo trattamento.



IMPORTANTE Non appena l'aspirapolvere funziona meno bene e prima di qualsiasi verifica, spegnetelo mettendo l'interruttore On/Off sulla posizione Off.

Le riparazioni devono essere effettuate solo da specialisti con pezzi di ricambio originali. Riparare un apparecchio da soli può costituire un pericolo per l'utilizzatore.

Se l'aspirapolvere non si avvia:

l'apparecchio non è caricato. Rimettetelo in carica.

Se l'aspirapolvere non aspira:

- Il tubo o il flessibile sono ostruiti: liberate il tubo o il flessibile.
- Il separatore è ostruito: togliete il vano raccogli-polvere e pulite il separatore.

Se l'aspirapolvere aspira meno bene, fa rumore, fischia:

- Il tubo o il flessibile sono parzialmente ostruiti: liberateli.
- Il contenitore raccogli-polvere è pieno: svuotatelo e pulitelo.
- Il vano raccogli-polvere è posizionato male: rimettetelo correttamente.
- La testa d'aspirazione Delta è sporca: pulitela.
- Il filtro in schiuma di protezione del motore è saturo: pulitelo.

GARANZIA

Questo apparecchio è riservato unicamente ad un uso casalingo e domestico; in caso d'utilizzo non appropriato o non conforme alle istruzioni per l'uso, il fabbricante non si assume nessuna responsabilità e la garanzia è annullata.

Se il separatore si riempie di polvere:

- Le polveri si accumulano nel separatore. Verificate che niente ostruisca il condotto situato tra il separatore e il vano raccogli-polvere.
- L'ingresso del vano raccogli-polvere è ostruito: togliete il vano raccogli-polvere e svuotatelo. Pulite l'apertura del vano raccogli-polvere.

Se la bocchetta è difficile da spostare:

Abbassate la potenza di aspirazione usando l'interruttore.

Se persiste un problema, portate l'aspirapolvere al Centro Assistenza Autorizzato Rowenta più vicino. Consultate l'elenco dei Centri Assistenza autorizzati Rowenta o contattate il Servizio Consumatori Rowenta.

CONSEJOS DE SEGURIDAD

1 • Precauciones de uso

Lea atentamente las instrucciones de uso y consérvelas.

- Su aspiradora es un aparato eléctrico, por lo que debe utilizarse en condiciones normales de uso.

Utilice y guarde el aparato fuera del alcance de los niños.

No deje nunca el aparato en funcionamiento sin vigilancia. No mantenga el cabezal de aspiración o el extremo del tubo al alcance de los ojos y de las orejas.

- No aspire superficies mojadas, líquidos sea cual fuere su naturaleza, sustancias calientes, sustancias ultrafinas (yeso, cemento, cenizas...), residuos cortantes de gran tamaño (cristal), productos nocivos (disolventes, decapantes...), agresivos (ácidos, limpiadores...), inflamables y explosivos (a base de gasolina o de alcohol).

• No sumerja nunca el aparato ni el cargador en agua o en cualquier otro líquido, no salpique nunca con agua el aparato ni el cargador.

• No guarde el aparato en el exterior y manténgalo protegido de la humedad.

• No sitúe el aparato cerca de una fuente de calor (hornos, aparatos de calefacción o radiadores calientes).

• No exponga las baterías a una temperatura ambiente superior a 40°C.

• No desmonte la aspiradora en marcha.

• No ponga nunca a funcionar la aspiradora sin el recipiente para el polvo y el filtro de espuma de protección del motor.

• No utilice el aparato:

- si ha caído y presenta deterioros visibles o anomalías en el funcionamiento.

- si el cargador o el cable del cargador están dañados.

En este caso, no abra el aparato, llévelo al Centro de Servicio Autorizado Rowenta más cercano a su domicilio, ya que para realizar cualquier reparación y evitar peligros, se necesitan herramientas especiales.

• Las reparaciones sólo deben ser realizadas por especialistas con piezas de recambio originales.

• Reparar un aparato por sí mismo puede implicar un peligro para el usuario.

• Utilice únicamente accesorios originales garantizados Rowenta (filtros, baterías...)

Este aparato sólo está reservado para un uso doméstico. Rowenta declina cualquier responsabilidad en caso de un uso inapropiado o

no conforme con las instrucciones de uso.

Este aparato no está previsto para que lo utilicen personas (incluso niños) cuya capacidad física, sensorial o mental esté disminuida, o personas sin experiencia o conocimientos, excepto si pueden recibir a través de otra persona responsable de su seguridad, una vigilancia adecuada o instrucciones previas relativas a la utilización del aparato.

Conviene vigilar a los niños para asegurarse de que no juegan con el aparato.

Por su seguridad, este aparato cumple las normas y reglamentaciones aplicables (Directivas de Baja Tensión, Compatibilidad Electromagnética, Medio Ambiente...)

2 • Alimentación eléctrica

• Asegúrese de que la tensión de uso (voltaje) indicada en la placa de señalización del cargador de su aspiradora se corresponde con la de su instalación.

• No tire nunca del cable eléctrico para desconectar el cargador.

• En caso de que el cable del cargador esté dañado o de que el cargador no funcione: utilice únicamente el modelo de cargador suministrado por el fabricante y contacte con el servicio al consumidor Rowenta o con el Centro de Servicio Autorizado más cercano.

3 • Reparaciones

Las reparaciones sólo deben ser realizadas por especialistas con piezas de recambio originales. Reparar un aparato por sí mismo puede implicar un peligro para el usuario y anula la garantía.

DESCRIPCIÓN

1. Empuñadura ergonómica
2. Interruptor de Encendido/Apagado
 - 2.a Posición de "Apagado"
 - 2.b Posición "Floor"
 - 2.c Posición "Carpet/Booster"
3. Piloto luminoso booster (LED)
4. Testigo de carga luminoso
5. Mango
6. Cuerpo principal
7. Tornillo de bloqueo
8. Rejilla de salida del aire
9. Recipiente para el polvo
 - 9.a Receptáculo para el polvo
 - 9.b Separador de polvo
 - 9.c Filtro de espuma de protección del motor
 - 9.d Tapadera
10. Tubo de conexión
11. Cabezal de aspiración Delta con electrocepillo integrado
 - 11.a Electrocepillo
 - 11.b Tubo flexible
 - 11.c Ruedecillas
12. Ruedas
13. Cargador
 - 18V: ref. RS-RH4901*
 - 24V: ref. RS-RH4902*
14. Baterías
 - 18V: ref. RS-RH4899*
 - 24V: ref. RS-RH4900*

ANTES DEL PRIMER USO

1 • Montaje del aparato

Desembale y retire del aparato todas las eventuales etiquetas. Guarde el certificado de garantía y lea atentamente las instrucciones de uso antes de utilizar por primera vez el aparato.

- Retire el tornillo del mango y deje la tuerca en su alojamiento.
- Fije el mango insertándolo con precaución en la parte superior del cuerpo principal (fig.1)
- Introduzca el tornillo de bloqueo (7) en el mango y apriételo con un destornillador (fig.2).
- Fije a continuación el cabezal de aspiración Delta (11) encajándolo en la parte inferior del cuerpo principal (fig.3).

Observación: para retirar el cabezal de aspiración Delta, pulse el botón de expulsión situado en la parte trasera (fig.4) y retire el cabezal de aspiración del cuerpo principal.

2 • Carga de la batería

IMPORTANTE Utilice únicamente el cargador original suministrado con el aparato. No cargue el aparato por debajo de los 0°C ni por encima de los 40°C.

Antes de utilizar la aspiradora por primera vez, la batería debe cargarse durante 16 horas.

Cuando realice la carga, el interruptor deberá encontrarse en la posición Apagado (2.a)

- Coloque la aspiradora cerca de una toma eléctrica.
- Enchufe el cargador a la toma eléctrica y conéctelo en el lugar previsto situado en la parte trasera del mango (fig.5).
- Entonces se encenderá el testigo de carga luminoso (4) situado en la parte delantera. Deje la aspiradora cargando. El indicador luminoso se apagará cuando el ciclo de carga haya terminado (aproximadamente 16 horas). El aparato puede estar cargándose permanentemente sin ningún riesgo. El soporte se calentará ligeramente, pero se trata de un fenómeno completamente normal.

Se recomienda poner la aspiradora a cargar después de utilizarla para que siempre esté disponible con la batería completamente cargada. No obstante, resulta preferible desconectarla en caso de que vaya a ausentarse durante mucho tiempo (vacaciones...), ya que en este caso, podría producirse una reducción de la autonomía provocada por la autodescarga.

* Depende del modelo

3 • Puesta en marcha del aparato

Retire el cable del cargador de la aspiradora. Agarre la aspiradora por la empuñadura y desplace el interruptor de Encendido/Apagado hacia abajo, situándolo en una de las dos posiciones siguientes (fig.6):

- “Floor”: para los suelos lisos (2.b)
En posición “Floor” el electrocepillo (11.a) integrado en el cabezal de aspiración Delta, funciona a velocidad normal.
Observación: compruebe regularmente que las ruedas situadas en la parte trasera de la aspiradora están limpias.
- “Carpet / Booster” : para un mejor resultado en la eliminación del polvo de todo tipo de suelos (2.c)
En posición “Carpet”, el piloto Booster (3) situado bajo el interruptor de Encendido/Apagado se ilumina indicando que el electrocepillo (11.a) funciona a velocidad rápida.

Autonomía de su aspiradora* en función de la posición de uso:

	Posición 1 « Floor »	Posición 2 « Carpet / Booster »
18 Volts	hasta 40 MIN	hasta 30 MIN
24 Volts	hasta 50 MIN	hasta 40 MIN

UTILIZACIÓN DEL ELECTROCEPILLO

El electrocepillo es un cepillo rotativo motorizado que garantiza una excelente eficacia de limpieza. Éste aspira y limpia a fondo. Equipado con unos pelos de su mismo largo, retira hilos, cabellos y pelos de animales incrustados en las alfombras y moquetas.

Observación: si la aspiradora se adhiere demasiado a la superficie, desplace de nuevo el interruptor hasta la posición “Floor”.

ATENCIÓN No aspire residuos de gran tamaño ya que podrían bloquear el cepillo y dañarlo.

No pase el electrocepillo por alfombras de pelo largo, de pelo de animal o de flecos.

LIMPIEZA DEL ELECTROCEPILLO

ATENCIÓN Apague y desconecte siempre el aparato antes de proceder a su mantenimiento o a su limpieza.

* Depende del modelo

Corte con cuidado los hilos, los cabellos, los pelos de animales, etc. siguiendo la muesca prevista para ello en el electrocepillo (fig.7).

POR SU SEGURIDAD

- No toque las partes rotativas sin haber detenido y desconectado la aspiradora.
- No utilice el aparato en una superficie mojada.
- No sumerja nunca el aparato en el agua.

REPARACIÓN DEL ELECTROCEPILLO

El electrocepillo funciona peor o hace un ruido anormal:

- El cepillo rotativo o el tubo flexible están atascados: apague la aspiradora y límpielos.
- El cepillo está desgastado: acuda a un Centro de Servicio Autorizado para cambiar el cepillo.
- La correa está desgastada: acuda a un Centro de Servicio Autorizado para cambiar la correa.

El electrocepillo se detiene durante la aspiración

- La seguridad térmica se ha activado: apague la aspiradora desplazando el interruptor hasta la posición de Apagado (2.a) y desconéctela. Asegúrese de que ningún elemento está obstruyendo la rotación del cepillo y, si fuera el caso, retire el elemento que lo bloquea y limpie el electrocepillo (fig.7); a continuación vuelva a poner la aspiradora en marcha.

El electrocepillo se desplaza con dificultad

- La potencia de aspiración es demasiado alta: reduzca la potencia de aspiración desplazando el interruptor hasta la posición “Floor” (2b).

En caso de que el problema persista, lleve el aparato al Centro de Servicio Autorizado Rowenta más cercano. Consulte la lista de centros de servicio autorizados Rowenta o contacte con el servicio al consumidor Rowenta.

4 • Almacenamiento

Después de utilizar la aspiradora, apáguela deslizando el interruptor hasta la posición Apagado (2a). A continuación, puede guardar la aspiradora en posición vertical en el lugar que desee, gracias a la posición parking.

Para poner la aspiradora en posición parking: colóquela verticalmente para bloquearla (Fig.8).

Para volver a utilizarla: agarre el mango y bascúlelo hacia atrás para desbloquear la posición parking (Fig.9).

IMPORTANTE Apague y desconecte siempre la aspiradora antes de proceder a su mantenimiento o a su limpieza.

1 • Limpieza del recipiente para el polvo (9)

1.a Vaciado rápido

Cuando el recipiente para el polvo esté lleno, vacíelo del siguiente modo: retire el recipiente para el polvo deslizándolo hacia abajo (fig.10), colóquelo encima del cubo de la basura y pulse el botón "push" para que la trampilla de vaciado bascule hacia abajo y se vacíe el contenido del recipiente (fig.11). Vuelva a cerrar la trampilla (fig.12) y a colocar el recipiente para el polvo en su sitio (fig.13).

1.b Limpieza completa

Se recomienda limpiar regularmente el recipiente para el polvo.

- Retire el recipiente para el polvo (fig.10), y a continuación separe cada elemento que lo compone (9).
- Retire el filtro de espuma de protección del motor (9c).
- Pase el receptáculo para polvo (9a) por agua templada (fig.14), así como el separador (9b) y la tapadera (9d), y a continuación déjelos secar o páseles un paño seco.
- Lave el filtro de espuma de protección del motor (consulte el apartado 2).
- Una vez secos, vuelva a colocar los elementos del recipiente para polvo, así como el filtro de espuma de protección del motor de recambio (9c) que viene como complemento de su aparato.
- Vuelva a cerrar el recipiente para polvo y a colocarlo en el aparato.

2 • Limpieza del filtro de espuma de protección del motor (9c)

ATENCIÓN no ponga nunca la aspiradora en funcionamiento sin filtro de espuma de protección del motor.

Para preservar la eficacia de su aparato, no aspire sustancias ultrafinas (yeso, cemento, ceniza...) y limpie el filtro de espuma de protección del motor como mínimo una vez al mes. Se recomienda limpiar el filtro de espuma con mayor frecuencia si constata un descenso de la eficacia de la aspiradora.

- Retire la tapadera del recipiente para el polvo (9d) y a continuación el filtro de espuma de protección del motor (9c) (fig.15).
- Limpie el filtro de espuma de protección del motor (9c) con agua jabonosa tibia. Aclare y deje secar durante al menos **12H00** antes de volver a colocarlo en el aparato (fig.16)

IMPORTANTE Para una protección óptima del motor, procure que el filtro de espuma esté bien seco antes de volver a colocarlo en el aparato. Para ello, hay que dejarlo secar durante 12H00 mínimo. Un filtro de espuma de protección del motor suplementario se suministra con el aparato para que pueda utilizarlo mientras se seca el filtro de espuma original.

ATENCIÓN no lave nunca en el lavavajillas los elementos del recipiente para polvo o el filtro de espuma de protección del motor.

3 • Mantenimiento de la aspiradora

Limpie el cuerpo del aparato con un paño suave humedecido y a continuación séquelos con un paño seco (fig.17)

IMPORTANTE No utilice productos detergentes, agresivos o abrasivos. La transparencia del recipiente para polvo y/o de la tapadera del separador puede cambiar con el tiempo, pero esto no modifica el rendimiento del aparato.

BATERÍAS

1 • Cambio de las baterías

Este aparato contiene acumuladores de Níquel Metal Hidruro (NiMh) a los que, por razones de seguridad, sólo debe acceder un reparador profesional.

Cuando la batería ya no sea capaz de mantener la carga, el bloque de baterías NiMh deberá retirarse.

Para cambiar los acumuladores, acuda al Centro de Servicio Autorizado más cercano.

2 • Desechado del aparato

No tire el aparato sin haber retirado previamente las baterías.

Para retirar las baterías, acuda a un Centro de Servicio Autorizado o proceda del siguiente modo: desconecte el aparato de la red eléctrica, desmonte el mango del cuerpo principal retirando el tornillo central y a continuación retire los 5 tornillos de montaje situados en la parte trasera del mango (fig.18). Levante la carcasa superior del mango con precaución y desconecte el bloque de baterías tirando de la toma (fig.19).

No tire el bloque de baterías al cubo de la basura, deposítelo en el Centro de Servicio Autorizado más cercano o en un lugar especialmente previsto para ello.

Advertencia

No cambie un bloque de baterías recargables por baterías no recargables. Para cambiar las baterías, acuda a un Centro de Servicio Autorizado.

Las baterías están diseñadas únicamente para ser usadas en el interior. No las sumerja en el agua. Las baterías deben manipularse con precaución. No introduzca las baterías en la boca. No deje las baterías en contacto con otros objetos metálicos (anillos, clavos, tornillos...). Procure no crear cortocircuitos en las baterías introduciendo objetos metálicos en sus extremos. Si se produce un cortocircuito, la temperatura de las baterías podría subir peligrosamente y provocar graves quemaduras e incluso fuego. En caso de que las baterías presenten fugas, no se frote ni los ojos ni las mucosas. Lávese las manos y los ojos con agua limpia. Si persisten las molestias, consulte a un médico.

MEDIO AMBIENTE

- Cualquier aparato fuera de uso deberá depositarse en un Centro de Servicio Autorizado que se encargará de gestionar su eliminación conforme a la reglamentación en vigor.
- Medio ambiente: Directiva 2002/95/CE

¡Contribuyamos a la protección del medio ambiente!

① Su aparato contiene un gran número de materiales aprovechables o reciclables.

➔ Deposítelo en un punto de recogida para que se lleve a cabo su tratamiento.



IMPORTANTE Cuando la aspiradora funcione menos bien y antes de proceder a cualquier comprobación, apáguela desplazando el interruptor de Encendido/Apagado hasta la posición de Apagado.

Las reparaciones sólo deben ser realizadas por especialistas con piezas de recambio originales. Reparar un aparato por sí mismo puede implicar un peligro para el usuario.

Si su aspiradora no se pone en marcha:

El aparato no está cargado. Póngalo a cargar.

Si su aspiradora no aspira:

- El tubo o el tubo flexible están obstruidos: desatásquelos.
- El separador está atascado: retire la bolsa de polvo y limpie el separador.

Si su aspiradora aspira peor, hace ruido o silba:

- El tubo o el tubo flexible están parcialmente obstruidos: desatásquelos.
- El recipiente para el polvo está lleno: vacíelo y límpielo.
- El recipiente para el polvo está mal colocado: vuelva a colocarlo correctamente.
- El cabezal de aspiración Delta está sucio: límpielo.
- El filtro de espuma de protección del motor está saturado: límpielo.

Si el separador se llena de polvo:

- El polvo se acumula en el separador. Asegúrese de que nada obstruye el conducto situado entre el separador y el recipiente para el polvo.
- La entrada del recipiente para el polvo está atascada: retire la bolsa para el polvo y vacíela. Limpie la apertura del recipiente para el polvo.

Si la aspiradora resulta difícil de desplazar:

reduzca la potencia de aspiración con el interruptor.

En caso de que el problema persista, lleve el aparato al Centro de Servicio Autorizado Rowenta más cercano. Consulte la lista de centros de servicio autorizados Rowenta o contacte con el servicio al consumidor Rowenta.

GARANTÍA

Este aparato está reservado únicamente para un uso doméstico; en caso de un uso inapropiado o no conforme con las instrucciones de uso, la marca declina cualquier responsabilidad y la garantía quedará anulada.

Lea atentamente las instrucciones de uso antes de utilizar por primera vez el aparato: un uso no conforme con las instrucciones de uso eximiría a Rowenta de cualquier responsabilidad.

CONSELHOS DE SEGURANÇA

1 • Precauções de utilização

Leia atentamente o manual de instruções antes da primeira utilização e guarde-o para futuras utilizações.

- O seu aspirador é um aparelho eléctrico: deve ser utilizado em condições normais de utilização. Utilize e arrume o aparelho fora do alcance das crianças. Nunca deixe o aparelho a funcionar sem vigilância. Não mantenha a cabeça de aspiração ou a extremidade do tubo ao alcance dos olhos e das orelhas.
- Não aspire superfícies molhadas, líquidos, qualquer que seja a sua natureza, substâncias quentes, substâncias ultra-finas (gesso, cimento, cinzas...), cacos cortantes (vidro), produtos nocivos (solventes, decapantes...), agressivos (ácidos, detergentes...), inflamáveis e explosivos (à base de gasolina ou de álcool).
- Nunca mergulhe o aparelho nem o carregador em água ou qualquer outro líquido, não deite água para cima do aparelho ou sobre o carregador.
- Não guarde o aparelho no exterior e mantenha-o ao abrigo da humidade.
- Não coloque o aparelho na proximidade de uma fonte de calor (fornos, aparelhos de aquecimento ou radiadores quentes).
- Não exponha as baterias a uma temperatura ambiente superior a 40°C.
- Não desmonte o aspirador em funcionamento.
- Nunca coloque o aspirador a funcionar sem o compartimento para o pó e o filtro de espuma de protecção do motor.
- Não utilize o aparelho:
 - se cair ao chão e apresentar danos visíveis ou anomalias de funcionamento
 - se o carregador ou o cabo do carregador se encontrarem de alguma forma danificados
 Neste caso, não abra o aparelho, dirija-se a um Serviço de Assistência Técnica Autorizado Rowenta dado que são necessárias ferramentas especiais para efectuar qualquer reparação, por forma a evitar qualquer situação de perigo.
- As reparações só devem ser efectuadas por especialistas com peças sobresselentes de origem.
- Reparar um aparelho pelos seus próprios meios pode constituir um perigo para o utilizador.

- Utilize apenas acessórios com garantia de origem Rowenta (filtros, baterias...).

Este aparelho destina-se apenas a um uso doméstico e no interior de casa. Uma utilização inadequada ou não conforme ao manual de instruções liberta o fabricante de qualquer responsabilidade e anula a garantia.

Este aparelho não foi concebido para ser utilizado por pessoas (incluindo crianças) cujas capacidades físicas, sensoriais ou mentais se encontram reduzidas, ou por pessoas com falta de experiência ou conhecimento, a não ser que tenham sido devidamente acompanhadas e instruídas sobre a correcta utilização do aparelho, pela pessoa responsável pela sua segurança.

É importante vigiar as crianças por forma a garantir que as mesmas não brinquem com o aparelho.

Para a sua segurança, este aparelho está em conformidade com as normas e regulamentos aplicáveis (Directivas sobre Baixa Tensão, Compatibilidade Electromagnética, Ambiente,...)

2 • Alimentação eléctrica

- Verifique se a tensão de utilização (voltagem) indicada na placa de características do carregador do aspirador corresponde devidamente à da sua instalação.
- Nunca puxe pelo cabo eléctrico para desligar o carregador.
- Se o cabo do carregador se encontrar de alguma forma danificado ou se o carregador não funcionar: não utilize um carregador diferente do modelo fornecido pelo fabricante e contacte o Clube Consumidor Rowenta ou dirija-se a um Serviço de Assistência Técnica Autorizado Rowenta.

3 • Reparações

As reparações só devem ser efectuadas por especialistas com peças sobresselentes de origem. Reparar um aparelho pelos seus próprios meios pode constituir um perigo para o utilizador e anula a garantia.

DESCRIÇÃO

1. Pega ergonómica
2. Interruptor Ligar-Desligar
 - 2.a Posição “Desligar”
 - 2.b Posição “Floor” (solo)
 - 2.c Posição “Carpet/Booster” (tapete)
3. Indicador luminoso booster (LED)
4. Indicador luminoso de carga
5. Pega
6. Corpo principal
7. Parafuso de fixação
8. Grelha de saída de ar
9. Compartimento para o pó
 - 9.a Depósito para o pó
 - 9.b Separador de pó
 - 9.c Filtro de espuma de protecção do motor
 - 9.d Tampa
10. Tubo de ligação
11. Cabeça de aspiração Delta com Escova Turbo integrada
 - 11.a Escova Turbo
 - 11.b Tubo flexível
 - 11.c Rodas pequenas
12. Rodas
13. Carregador
 - 18V: ref. RS-RH4901*
 - 24V: ref. RS-RH4902*
14. Baterias
 - 18V: ref. RS-RH4899*
 - 24V: ref. RS-RH4900*

ANTES DA PRIMEIRA UTILIZAÇÃO

1 • Montagem do aparelho

Desembale e retire todas as eventuais etiquetas do seu aparelho. Guarde o certificado de garantia e leia com atenção o manual de instruções antes da primeira utilização do aparelho.

- Retire o parafuso do tubo e deixe a porca no respectivo lugar.
- Fixe a pega inserindo-a com cuidado na parte superior do corpo principal (fig.1)
- Insira o parafuso de fixação (7) na pega e aperte-a com a ajuda de uma chave de parafusos (fig.2).
- De seguida, fixe a cabeça de aspiração Delta (11) encaixando-a na parte inferior do corpo principal (fig.3).

Observação: para retirar a cabeça de aspiração Delta, pressione o botão de ejeção situado na parte de trás (fig.4) e retire a cabeça de aspiração do corpo principal.

2 • Carga da bateria

IMPORTANTE! Utilize apenas o carregador de origem fornecido com o aparelho. Não carregue o aparelho a temperaturas inferiores a 0°C e superiores a 40°C.

* Consoante os modelos

Antes de utilizar o aspirador pela primeira vez, a bateria deve ser carregada durante 16 horas.

Quando efectuar o carregamento, o interruptor deve estar na posição Desligar (2.a)

- Coloque o aspirador na proximidade de uma tomada eléctrica.
 - Ligue o carregador à tomada e ligue-o no local previsto situado por trás da pega (fig.5).
 - O indicador luminoso de carregamento (4) situado na parte da frente acende-se. Deixe o aspirador em carga. O indicador luminoso apaga-se no fim da carga (aproximadamente 16 horas).
- O aparelho pode ser mantido permanentemente em carga sem qualquer tipo de risco. O suporte aquece ligeiramente, o que é um fenómeno perfeitamente normal.

Convém voltar a colocar o aspirador em carga após a sua utilização, por forma a mantê-lo sempre disponível com a bateria totalmente carregada. Contudo, é preferível desligá-lo no caso de ausência prolongada (férias...). Neste caso, pode também ocorrer uma redução da autonomia causada pela auto-descarga.

3 • Colocação em funcionamento do aparelho

Retire o cabo do carregador do aspirador. Segure no aspirador pela pega e faça deslizar o interruptor Ligar/Desligar para baixo, para uma das duas posições seguintes (fig.6):

- “Floor”: para os solos lisos (2.b) Na posição “Floor”, a Escova Turbo (11.a) integrada na cabeça de aspiração Delta funciona à velocidade normal. Observação: verifique regularmente se as rodas situadas na parte de trás do acessório de sucção estão limpas.
- “Carpet / Booster”: para melhores resultados de aspiração em todos os tipos de pavimentos (2.c) Na posição “Carpet”, o indicador Booster (3) situado por baixo do interruptor Ligar/Desligar acende-se, indicando que a Escova Turbo (11.a) funciona à velocidade rápida.

Autonomia do seu aspirador* consoante a posição de utilização:

	Posição 1 « Floor »	Posição 2 « Carpet / Booster »
18 Volts	até 40 MIN	até 30 MIN
24 Volts	até 50 MIN	até 40 MIN

UTILIZAÇÃO DA ESCOVA TURBO

A Escova Turbo é uma escova rotativa motorizada que garante uma óptima eficácia de limpeza. Aspira e limpa em profundidade. Equipada com pêlos sobre todo o comprimento, esta escova retira fios, cabelos e pêlos de animais incrustados em tapetes e alcatifas.

Observação: se o acessório de sucção aderir demasiado à superfície, volte a colocar o interruptor na posição “Floor”.

ATENÇÃO! Não aspire partículas grandes que podem bloquear e danificar a escova. Não passe a Escova Turbo nos tapetes de pêlo comprido, pêlos de animais ou franjas.

LIMPEZA DA ESCOVA TURBO

ATENÇÃO! Pare e desligue sempre o aparelho da corrente antes de proceder à manutenção ou limpeza.

Corte delicadamente os fios, os cabelos, os pêlos de animais, etc., escolhendo o entalhe previsto para este efeito na Escova Turbo (fig.7).

PARA A SUA SEGURANÇA

- Não toque nas partes rotativas sem antes parar e desligar o aspirador da corrente.
- Não utilize o aparelho numa superfície molhada.
- Não mergulhe o aparelho em água.

RESOLUÇÃO DE AVARIAS

A Escova Turbo não funciona correctamente ou emite um ruído anómalo:

- A escova rotativa ou o tubo flexível estão obstruídos: desligue o aspirador e limpe-os.
- A escova está gasta: dirija-se a um Serviço de Assistência Técnica Autorizado Rowenta para a substituição da escova.
- A correia está gasta: dirija-se a um Serviço de Assistência Técnica Autorizado Rowenta para a substituição da correia.

A Escova Turbo pára durante a aspiração

- A segurança térmica foi accionada: pare o aspirador colocando o interruptor na posição Desligar (2.a) e desligue-o. Verifique se nenhum elemento impede a rotação da escova; se for este o caso, retire o elemento bloqueador e limpe a Escova Turbo (fig.7). De seguida, volte a colocar o aspirador em funcionamento.

A Escova Turbo desloca-se com dificuldade

- A potência de aspiração é demasiado alta: reduza a potência de aspiração voltando a colocar o interruptor na posição “Floor” (2b).

No caso de persistência do problema, dirija-se a um Serviço de Assistência Técnica Autorizado Rowenta. Consulte a lista dos Serviços de Assistência Técnica Autorizado Rowenta ou contacte o Clube Consumidor Rowenta.

4 • Arrumação

Após a utilização, desligue o seu aspirador, fazendo deslizar o interruptor para a posição Desligar (2a). Pode de seguida arrumar o seu aspirador na vertical, no local onde pretender, graças à posição parking.

Para colocar o aspirador na posição parking: coloque-o na vertical para bloquear o aparelho (Fig.8).

Para voltar a utilizá-lo: segure na pega e desloque-a para trás para desbloquear a posição parking (Fig.9).

* Consoante os modelos

LIMPEZA E MANUTENÇÃO

IMPORTANTE! Pare e desligue sempre o aparelho da corrente antes de proceder à manutenção ou limpeza.

1 • Limpeza do depósito para o pó (9)

1.a Esvaziamento rápido

Quando o depósito para o pó estiver cheio, esvazie-o da seguinte forma: retire o depósito para o pó fazendo-o deslizar para baixo (fig.10), coloque-o por cima de um caixote de lixo e pressione o botão “push” para empurrar a abertura de esvaziamento para baixo e esvaziar o conteúdo do depósito (fig.11). Feche a abertura (fig.12) e volte a colocar o conjunto do depósito para o pó (fig.13).

1.b Limpeza completa

É conveniente limpar regularmente o conjunto do compartimento para o pó.

- Retire o conjunto do compartimento para o pó (fig.10) e, de seguida, separe cada elemento que o compõe (9).
- Retire o filtro de espuma de protecção do motor (9c).
- Passe o depósito de pó (9a) por água morna (fig.14), bem como o separador (9b) e a tampa (9d), e, de seguida, deixe-os secar ou limpe com um pano seco.
- Lave o filtro de espuma de protecção do motor (ver parágrafo 2).
- Uma vez secos, volte a colocar os elementos do depósito para o pó, bem como o filtro de espuma de protecção do motor de substituição (9c) fornecido em suplemento com o aparelho.
- Feche o depósito para o pó e volte a colocá-lo no aparelho.

2 • Limpeza do filtro de espuma de protecção do motor (9c)

ATENÇÃO! Nunca coloque o aspirador a funcionar sem o filtro de espuma de protecção do motor.

Para manter o desempenho do aparelho, não

aspire substâncias ultra-finas (gesso, cimento, cinzas...) e limpe o filtro de espuma de protecção do motor pelo menos uma vez por mês. É aconselhável limpar o filtro de espuma de forma mais frequente caso constate uma redução do desempenho do aspirador.

- Retire a tampa do depósito para o pó (9d) e, de seguida, retire o filtro de espuma de protecção do motor (9c) (fig.15).
- Limpe o filtro de espuma de protecção do motor (9c) com água morna e detergente para a loiça. Enxagúe e deixe secar pelo menos **12H00** antes de o colocar de novo no aparelho (fig.16)

IMPORTANTE! Para uma protecção ideal do motor, certifique-se que o filtro de espuma está devidamente seco antes de o colocar novamente no aparelho. Para tal, é necessário deixá-lo secar durante 12H00 no mínimo. Um filtro de espuma de protecção do motor suplementar é fornecido com o aspirador de modo a permitir a utilização do aparelho durante a secagem do filtro de espuma de origem.

ATENÇÃO! Nunca lave os elementos do depósito para o pó ou o filtro de espuma de protecção do motor na máquina da loiça.

3 • Manutenção do aspirador

Limpe o corpo do aparelho com um pano macio e húmido e depois seque-o com um pano seco (fig.17).

IMPORTANTE! Não utilize produtos detergentes, agressivos ou abrasivos. A transparência do compartimento para o pó e/ou da tampa do separador pode mudar ao longo do tempo, mas isso não altera o desempenho do aparelho.

BATERIAS

1 • Substituição das baterias

Este aparelho contém acumuladores de Níquel-Metal-Hidreto (NiMh) que, por motivos de segurança, apenas são acessíveis por um reparador profissional.

Quando a bateria deixa de ser capaz de manter a carga, o bloco de baterias NiMh deve ser retirado.

Para substituir os acumuladores, dirija-se a um Serviço de Assistência Técnica Autorizado Rowenta.

2 • Eliminação do aparelho

Não deite fora o aparelho sem retirar previamente as baterias.

Para retirar as baterias, dirija-se a um Serviço de Assistência Técnica Autorizado Rowenta ou proceda da seguinte forma: desligue o aparelho da corrente, desmonte a pega do corpo principal retirando o parafuso central e, de seguida, retire os 5 parafusos de montagem situados na parte de trás da pega (fig.18). Levante a tampa superior da pega com cuidado, desligue o bloco de baterias puxando pela tomada (fig.19).

Não deite o bloco de baterias no lixo doméstico, entregue-o num local especialmente previsto para este efeito.

MEIO AMBIENTE

- Os aparelhos em fim de vida devem ser entregues num Serviço de Assistência Técnica Autorizado Rowenta ou num ponto de recolha previsto para o efeito para possibilitar o seu tratamento.
- Meio ambiente: Directiva 2002/95/CE

Advertências

Não substitua um bloco de baterias recarregáveis com baterias não recarregáveis. Para substituir as baterias, dirija-se a um Serviço de Assistência Técnica Autorizado Rowenta. As baterias destinam-se apenas a uma utilização no interior. Não as mergulhe em água. As baterias devem ser manuseadas com cuidado. Não coloque as baterias na boca. Não deixe as baterias entrarem em contacto com outros objectos metálicos (anéis, pregos, parafusos...). Tome as devidas precauções para não criar curtos-circuitos nas baterias inserindo objectos metálicos nas respectivas extremidades. No caso da ocorrência de um curto-circuito, a temperatura das baterias pode subir perigosamente e causar queimaduras graves e podem, inclusivamente, pegar fogo. No caso de fugas das baterias, não esfregue nem os olhos nem as mucosas. Lave as mãos e enxágue os olhos com água limpa. No caso de persistência da sensação de incómodo, consulte o seu médico.

Protecção do meio ambiente em primeiro lugar!

- ① O seu aparelho contém diversos materiais valorizáveis ou recicláveis.
- ➔ Entregue-o num ponto de recolha para possibilitar o seu tratamento.



IMPORTANTE! Logo que o aparelho deixar de funcionar correctamente e antes de qualquer verificação, desligue-o colocando o interruptor Ligar/Desligar na posição Desligar.

As reparações só devem ser efectuadas por especialistas com peças sobresselentes de origem. Reparar um aparelho pelos seus próprios meios pode constituir um perigo para o utilizador.

Se o aspirador não liga:

O aparelho não está carregado. Volte a colocá-lo em carga.

Se o aspirador não aspira:

- O tubo ou o tubo flexível estão obstruídos: desentupa o tubo ou o tubo flexível.
- O separador está obstruído: retire o compartimento para o pó e limpe o separador.

Se o aspirador não aspira bem, emite ruídos ou um som sibilante:

- O tubo ou o tubo flexível estão parcialmente obstruídos: desentupa-os.
- O depósito para pó está cheio: esvazie-o e limpe-o.
- O compartimento para o pó está mal posicionado: coloque-o correctamente.
- A cabeça de aspiração Delta está obstruída: limpe-a.
- O filtro de espuma de protecção do motor está saturado: limpe-o.

GARANTIA

Este aparelho destina-se apenas a um uso doméstico e no interior de casa. Qualquer utilização inadequada ou não conforme ao manual de instruções liberta o fabricante de qualquer responsabilidade e anula a garantia.

Se o separador se enche de pó:

- O pó acumula-se no separador. Verifique se não há nada a tapar a conduta situada entre o separador e o depósito para o pó.
- A entrada do depósito para o pó está obstruída: retire o depósito para o pó e esvazie-o. Limpe a abertura do depósito para o pó.

Se o acessório de sucção for difícil de deslocar:

reduza a potência de aspiração com a ajuda do interruptor.

No caso de persistência de um problema, dirija-se a um Serviço de Assistência Técnica Autorizado Rowenta. Consulte a lista dos Serviços de Assistência Técnica Autorizado Rowenta ou contacte o Clube Consumidor Rowenta.

Leia atentamente o manual de instruções antes da primeira utilização do aparelho: Qualquer utilização inadequada ou não conforme ao manual de instruções liberta o fabricante de qualquer responsabilidade e anula a garantia.

ΣΥΜΒΟΥΛΕΣ ΑΣΦΑΛΕΙΑΣ

1 • Προφυλάξεις χρήσης

Διαβάστε προσεκτικά τις οδηγίες χρήσης και φυλάξτε τις με φροντίδα.

- Η σκούπα σας είναι ηλεκτρική συσκευή: πρέπει να χρησιμοποιείται σε κανονικές συνθήκες χρήσης. Να χρησιμοποιείτε και να φυλάσσετε τη συσκευή μακριά από τα παιδιά.
 - Μην αφήνετε ποτέ τη συσκευή να λειτουργεί χωρίς επίβλεψη. Μην κρατάτε την κεφαλή αναρρόφησης ή το άκρο του σωλήνα κοντά στα μάτια ή τα αυτιά.
 - Μη σκουπίζετε επιφάνειες που έχουν βραχεί με οποιοδήποτε υγρό, ζεστές ουσίες, εξαιρετικά λεπτές ουσίες (γύψος, τσιμέντο, κρύα στάχτη), μεγάλα αιχμηρά θραύσματα (γυαλί), επιβλαβή προϊόντα (διαλυτικά, διαλύματα καθαρισμού...), διαβρωτικές ουσίες (οξύ, καθαριστικά...), εύφλεκτα υλικά και εκρηκτικές ουσίες (με βάση καυσίμου ή οιοπνεύματος).
 - Ποτέ μη βυθίζετε τη συσκευή ή τον φορτιστή σε νερό ή οποιοδήποτε άλλο υγρό και μην πετάτε ποτέ νερό πάνω στη συσκευή ή τον φορτιστή.
 - Μη φυλάσσετε τη συσκευή σε εξωτερικό χώρο και κρατήστε την προστατευμένη από την υγρασία.
 - Μην τοποθετείτε τη συσκευή κοντά σε πηγή θερμότητας (φούρνοι, θερμαντικές συσκευές ή ζεστές θερμάστρες).
 - Μην εκθέτετε τις μπαταρίες σε θερμοκρασία περιβάλλοντος πάνω από 40°C.
 - Μην αποσυναρμολογείτε τη συσκευή ενώ λειτουργεί.
 - Ποτέ μη χρησιμοποιείτε την ηλεκτρική σκούπα χωρίς κάποιο συλλογή σκόνης και το αφρώδες φίλτρο προστασίας του μοτέρ.
 - Μη χρησιμοποιείτε τη συσκευή:
 - αν έχει πέσει και εμφανίζει ορατές αλλοιώσεις ή ανωμαλίες στη λειτουργία.
 - αν ο φορτιστής ή το καλώδιο του φορτιστή έχουν υποστεί βλάβη.
- Στην περίπτωση αυτή, μην ανοίγετε τη συσκευή αλλά μεταφέρετέ τη στο πλησιέστερο εξουσιοδοτημένο κέντρο εξυπηρέτησης της Rowenta διότι απαιτούνται ειδικά εργαλεία για κάθε είδους επιδιόρθωση ώστε να αποφευχθεί κάθε κίνδυνος.
- Οι επιδιορθώσεις πρέπει να πραγματοποιούνται αποκλειστικά από ειδικούς, χρησιμοποιώντας γνήσια ανταλλακτικά.
 - Η επισκευή μιας συσκευής από εσάς τους ίδιους μπορεί να συνιστά κίνδυνο για τον χρήστη.
 - Να χρησιμοποιείτε αποκλειστικά και μόνο γνήσια εξαρτήματα της Rowenta (φίλτρα, μπαταρίες...).
- Η συσκευή αυτή προορίζεται αποκλειστικά για

οικιακή χρήση. Σε περίπτωση ακατάλληλης χρήσης ή χρήσης ασύμφωνης με τις οδηγίες χρήσης, η Rowenta δεν αναλαμβάνει καμία ευθύνη.

Η παρούσα συσκευή δεν προορίζεται για χρήση από άτομα (συμπεριλαμβανομένων των παιδιών) των οποίων οι σωματικές, αισθητήριες ή πνευματικές ικανότητές τους είναι μειωμένες, ή άτομα που στερούνται εμπειρίας ή γνώσης, χωρίς την επίβλεψη ενός ατόμου, το οποίο θα είναι υπεύθυνο για την ασφάλειά τους, καθώς και την τήρηση των οδηγιών που αφορούν στη χρήση της συσκευής.

Είναι υποχρεωτική η επίβλεψη των παιδιών ώστε να διασφαλιστεί ότι δεν θα χρησιμοποιήσουν τη συσκευή ως παιχνίδι.

Για την ασφάλειά σας, η παρούσα συσκευή έχει κατασκευαστεί σύμφωνα με τα εφαρμοστέα πρότυπα και κανονισμούς (Οδηγίες για χαμηλή τάση, Ηλεκτρομαγνητική συμβατότητα, Περιβάλλον...).

2 • Ηλεκτρική τροφοδοσία

- Βεβαιωθείτε ότι η τάση χρήσης της ηλεκτρικής σας σκούπας που αναγράφεται πάνω στην ετικέτα χαρακτηριστικών του φορτιστή αντιστοιχεί στην τάση του ηλεκτρικού σας δικτύου.
- Ποτέ μην τραβάτε το ηλεκτρικό καλώδιο για να αποσυνδέσετε τον φορτιστή.
- Αν το καλώδιο του φορτιστή έχει υποστεί ζημιά ή αν δεν λειτουργεί ο φορτιστής, μη χρησιμοποιείτε άλλον φορτιστή εκτός από το μοντέλο που παρέχεται από τον κατασκευαστή και επικοινωνήστε με την υπηρεσία καταναλωτών της Rowenta ή απευθυνθείτε στο πλησιέστερο εξουσιοδοτημένο κέντρο εξυπηρέτησης.

3 • Επιδιορθώσεις

Οι επισκευές πρέπει να πραγματοποιούνται αποκλειστικά από ειδικούς, χρησιμοποιώντας γνήσια ανταλλακτικά. Η επισκευή μιας συσκευής από εσάς τους ίδιους ενδέχεται να συνιστά κίνδυνο για τον χρήστη και ακυρώνει την εγγύηση.

ΠΕΡΙΓΡΑΦΗ

1. Εργονομική λαβή
2. Διακόπτης on/off
 - 2.a Θέση "Off"
 - 2.b Θέση "Floor" (Δάπεδο)
 - 2.c Θέση "Carpet/Booster" (Μοκέτα)
3. Φωτεινή ένδειξη booster (LED)
4. Φωτεινή ένδειξη φόρτισης
5. Λαβή
6. Κυρίως σώμα συσκευής
7. Βίδα ασφάλισης
8. Πλέγμα εξόδου αέρα
9. Κάδος συλλογής σκόνης
 - 9.a Δοχείο σκόνης
 - 9.b Διαχωριστής σκόνης
 - 9.c Αφρώδες φίλτρο προστασίας του μοτέρ
 - 9.d Κάλυμμα
10. Σωλήνας σύνδεσης
11. Κεφαλή αναρρόφησης Delta με ενσωματωμένη ηλεκτρική βούρτσα
 - 11.a Ηλεκτρική βούρτσα
 - 11.b Εύκαμπος σωλήνας
 - 11.c Μικροί τροχοί
12. Τροχοί
13. Φορτιστής
 - 18 V: κωδ. RS-RH4901*
 - 24 V: κωδ. RS-RH4902*
14. Μπαταρίες
 - 18 V: κωδ. RS-RH4899*
 - 24 V: κωδ. RS-RH4900*

ΠΡΙΝ ΑΠΟ ΤΗΝ ΠΡΩΤΗ ΧΡΗΣΗ

1 • Συναρμολόγηση της συσκευής

Αφαιρέστε και πετάξτε τη συσκευασία και όλες τις ενδεχόμενες ετικέτες της συσκευής. Φυλάξτε το δελτίο εγγύησης και διαβάστε προσεκτικά τις οδηγίες χρήσης πριν από την πρώτη χρήση της συσκευής σας.

- Αφαιρέστε τη βίδα της λαβής και αφήστε το παξιμάδι στη θέση του.
- Στερεώστε τη λαβή εισαγάγοντάς την προσεκτικά στο πάνω μέρος του κυρίως σώματος (Fig.1).
- Τοποθετήστε την παρεχόμενη βίδα ασφάλισης (7) στη λαβή και βιδώστε τη με ένα κατσαβίδι. (Fig.2).
- Στερεώστε εν συνεχεία την κεφαλή αναρρόφησης Delta (11) τοποθετώντας τη στο κάτω μέρος του κυρίως σώματος (Fig.3).

Παρατήρηση: για να αφαιρέσετε την κεφαλή αναρρόφησης Delta, πατήστε το κουμπί αφαίρεσης που βρίσκεται στο πίσω μέρος (Fig.4) και βγάλτε την κεφαλή αναρρόφησης από το κυρίως σώμα της συσκευής.

2 • Φόρτιση της μπαταρίας

ΣΗΜΑΝΤΙΚΟ Να χρησιμοποιείτε μόνο τον αρχικό φορτιστή που παρέχεται με τη συσκευή. Μη φορτίζετε τη συσκευή σε θερμοκρασία κάτω από 0°C και πάνω από 40°C.

Πριν χρησιμοποιήσετε την ηλεκτρική σκούπα σας για πρώτη φορά, η μπαταρία πρέπει να φορτιστεί για 16 ώρες.

* Ανάλογα με τα μοντέλα

Κατά τη φόρτιση, ο διακόπτης πρέπει να είναι στη θέση Off (2.a)

- Τοποθετήστε την ηλεκτρική σκούπα κοντά σε πρίζα ρεύματος,
 - Συνδέστε τον φορτιστή με την πρίζα ρεύματος και συνδέστε τον στην προβλεπόμενη θέση που βρίσκεται πίσω από τη λαβή (Fig.5).
 - Ανάβει η φωτεινή ένδειξη φόρτισης (4) που βρίσκεται στο μπροστινό μέρος. Αφήστε την ηλεκτρική σκούπα να φορτιστεί. Η φωτεινή ένδειξη σβήνει μετά από το τέλος του κύκλου φόρτισης (περίπου 16 ώρες).
- Η συσκευή μπορεί να μένει σε φόρτιση συνεχώς χωρίς κανένα κίνδυνο. Η βάση θερμαίνεται ελαφρώς κάτι που είναι εντελώς φυσιολογικό.

Σας συνιστούμε να ξαναβάζετε την ηλεκτρική σκούπα να φορτίζεται μετά από τη χρήση ώστε να είναι πάντα διαθέσιμη προς χρήση με την μπαταρία εντελώς φορτισμένη. Ωστόσο, είναι προτιμότερο να την αποσυνδέετε σε περίπτωση παρατεταμένης απουσίας (διακοπές...). Στην περίπτωση αυτή μπορεί να παρουσιάσει μείωση της αυτονομίας εξαιτίας της αυτόματης αποφόρτισης.

3 • Ενεργοποίηση της συσκευής

Βγάλτε το καλώδιο του φορτιστή από την ηλεκτρική σκούπα.

Κρατήστε την ηλεκτρική σκούπα από τη λαβή και σπρώξτε τον διακόπτη On/Off προς τα πίσω σε μία από τις παρακάτω δύο θέσεις (Fig. 6):

• «Floor» (Δάπεδο): για δάπεδο λείο (2.b)
Στη θέση «Floor» (Δάπεδο), η ηλεκτρική βούρτσα (11.a) που είναι ενσωματωμένη στην κεφαλή αναρρόφησης Delta, λειτουργεί σε κανονική ταχύτητα.

Παρατήρηση: να επαληθεύετε τακτικά ότι οι πίσω τροχοί του ακροφυσίου είναι καθαροί.

• «Carpet / Booster»: για καλύτερη απόδοση αφαίρεσης σκόνης σε δάπεδα όλων των τύπων (2.c)
Στη θέση «Carpet» (Μοκέτα), η ένδειξη Booster (3) που βρίσκεται κάτω από τον διακόπτη On/Off ανάβει δείχνοντας ότι η ηλεκτρική βούρτσα (11.a) λειτουργεί σε γρήγορη ταχύτητα.

Αυτονομία της ηλεκτρικής σκούπας* ανάλογα με τη θέση χρήσης:

	Θέση 1 « Floor »	Θέση 2 « Carpet / Booster »
18 Volt	μέχρι 40 λεπτά	μέχρι 30 λεπτά
24 Volt	μέχρι 50 λεπτά	μέχρι 40 λεπτά

ΧΡΗΣΗ ΤΗΣ ΗΛΕΚΤΡΙΚΗΣ ΒΟΥΡΤΣΑΣ

Η ηλεκτρική βούρτσα είναι μια μηχανοκίνητη, περιστροφική βούρτσα που εγγυάται πολύ μεγάλη αποτελεσματικότητα στο καθάρισμα. Αναρροφά και καθαρίζει σε βάθος. Διαθέτει τρίχες σε όλο το μήκος, αναρροφά νήματα, μαλλιά και τρίχες ζώων που έχουν εμπλακεί στα χαλιά και τις μοκέτες.

Παρατήρηση: αν το ακροφύσιο κολλά υπερβολικά στην επιφάνεια, γυρίστε τον διακόπτη στη θέση «Floor» (Δάπεδο).

ΠΡΟΣΟΧΗ Μη σκουπίζετε μεγάλα θραύσματα που ενέχουν τον κίνδυνο να μπλοκάρουν τη βούρτσα και να της επιφέρουν βλάβη.
Μην περνάτε την ηλεκτρική βούρτσα πάνω από χαλιά με μακρύ πέλος, τρίχες ζώων ή κρόσια.

ΚΑΘΑΡΙΣΜΟΣ ΤΗΣ ΗΛΕΚΤΡΙΚΗΣ ΒΟΥΡΤΣΑΣ

ΠΡΟΣΟΧΗ Πρέπει πάντα να απενεργοποιείτε και να αποσυνδέετε την ηλεκτρική σκούπα από το ρεύμα πριν από τη συντήρηση ή τον καθαρισμό της.

Κόψτε προσεκτικά τα τυχόν νήματα, μαλλιά, τρίχες ζώων, κ.λπ. ακολουθώντας την προβλεπόμενη για τον σκοπό αυτό εγκοπή της ηλεκτρικής βούρτσας (Fig.7).

ΓΙΑ ΤΗΝ ΑΣΦΑΛΕΙΑ ΣΑΣ

• Μην αγγίζετε τα περιστρεφόμενα μέρη χωρίς πρώτα να απενεργοποιήσετε και να αποσυνδέσετε την ηλεκτρική σκούπα από το ρεύμα.

• Μη χρησιμοποιείτε τη συσκευή σε βρεγμένη επιφάνεια.

• Μη βυθίζετε τη συσκευή μέσα σε νερό.

ΒΛΑΒΗ ΤΗΣ ΗΛΕΚΤΡΙΚΗΣ ΒΟΥΡΤΣΑΣ

Η ηλεκτρική βούρτσα δεν λειτουργεί το ίδιο καλά ή κάνει θόρυβο που δεν είναι φυσιολογικός:

- Η περιστροφική βούρτσα ή ο εύκαμπτος σωλήνας έχουν φράξει: απενεργοποιήστε την ηλεκτρική σκούπα και καθαρίστε τα.
- Η βούρτσα είναι φθαρμένη: απευθυνθείτε σε εξουσιοδοτημένο κέντρο εξυπηρέτησης για να αλλάξετε τη βούρτσα.
- Ο ιμάντας είναι φθαρμένος: απευθυνθείτε σε εξουσιοδοτημένο κέντρο εξυπηρέτησης για να αλλάξετε τον ιμάντα.

Η ηλεκτρική βούρτσα σταματά κατά τη διάρκεια της αναρρόφησης

• Τέθηκε σε λειτουργία η θερμική ασφάλεια: απενεργοποιήστε την ηλεκτρική σκούπα γυρίζοντας τον διακόπτη στη θέση Off (2.a) και αποσυνδέστε την από το ρεύμα. Επαληθεύστε ότι κανένα στοιχείο δεν εμποδίζει την περιστροφή της βούρτσας. Στην περίπτωση αυτή, τραβήξτε το στοιχείο που εμποδίζει και καθαρίστε την ηλεκτρική σκούπα (Fig. 7), και εν συνεχεία ενεργοποιήστε την ηλεκτρική σκούπα και πάλι.

Η ηλεκτρική σκούπα μετακινείται δύσκολα

• Η ισχύς αναρρόφησης είναι υπερβολικά μεγάλη: μειώστε την ισχύ αναρρόφησης βάζοντας τον διακόπτη στη θέση «Floor» (Δάπεδο) (2b).

Εάν το πρόβλημα παραμένει, εμπιστευτείτε τη συσκευή στο πλησιέστερο εξουσιοδοτημένο κέντρο εξυπηρέτησης της Rowenta.

Δείτε τον κατάλογο εξουσιοδοτημένων κέντρων εξυπηρέτησης της Rowenta ή επικοινωνήστε με την υπηρεσία καταναλωτών της Rowenta.

4 • Αποθήκευση

Μετά από τη χρήση, απενεργοποιήστε την ηλεκτρική σας σκούπα μετακινώντας τον διακόπτη στη θέση off (2a). Μπορείτε στη συνέχεια να φυλάξετε την ηλεκτρική σας σκούπα κάθετα στο σημείο που επιθυμείτε χάρη στη θέση στάσης που διαθέτει.

Για να τοποθετήσετε την ηλεκτρική σκούπα στη θέση στάσης: τοποθετήστε την κάθετα για να μην είναι δυνατή η μετακίνησή της (Fig. 8).

Για να τη χρησιμοποιήσετε και πάλι: κρατήστε τη λαβή και τραβήξτε την προς τα πίσω για να απασφαλίσετε τη θέση στάσης (Fig. 9).

* Ανάλογα με τα μοντέλα

ΣΗΜΑΝΤΙΚΟ Πρέπει πάντα να απενεργοποιείτε και να αποσυνδέετε την ηλεκτρική σκούπα από το ρεύμα πριν από τη συντήρηση ή τον καθαρισμό της.

1 • Καθαρισμός κάδου συλλογής σκόνης (9)

1.a Γρήγορη εκκένωση

Όταν ο κάδος συλλογής σκόνης είναι γεμάτος, αδειάστε τον ως εξής: τραβήξτε τον κάδο συλλογής σκόνης σύροντάς τον προς τα πίσω (Fig.10), κρατήστε τον πάνω από έναν κάδο απορριμμάτων και πατήστε το κουμπί «push» (ώθηση) πριν ανασηκώσετε το καπάκι εκκένωσης προς τα πίσω και αδειάσετε το περιεχόμενο του κάδου (Fig.11). Κλείστε το καπάκι (Fig.12) και τοποθετήστε πάλι τον κάδο συλλογής σκόνης στη θέση του (Fig.13).

1.b Πλήρης καθαρισμός

Σας συνιστούμε να καθαρίζετε τακτικά τον κάδο συλλογής σκόνης.

- Αφαιρέστε τον κάδο συλλογής σκόνης (εικ. 10), και εν συνεχεία διαχωρίστε κάθε στοιχείο που τον αποτελεί (9).
- Αφαιρέστε το αφρώδες φίλτρο προστασίας του μοτέρ (9c).
- Πλύνετε το δοχείο σκόνης (9a) με χλιαρό τρεχούμενο νερό (Fig. 14), όπως και τον διαχωριστή (9b) και το κάλυμμα (9d) και εν συνεχεία αφήστε τα να στεγνώσουν ή σκουπίστε τα με ένα στεγνό πανί.
- Πλύνετε το αφρώδες φίλτρο προστασίας του μοτέρ (δείτε την παράγραφο 2)
- Μόλις στεγνώσουν, ξαναβάλτε στη θέση τους τα στοιχεία του κάδου συλλογής σκόνης καθώς και το ανταλλακτικό αφρώδες φίλτρο προστασίας του μοτέρ (9c) που παρέχεται επιπλέον με τη συσκευή σας.
- Κλείστε ξανά τον κάδο συλλογής σκόνης και τοποθετήστε τον μέσα στη συσκευή.

2 • Καθαρισμός του αφρώδες φίλτρου προστασίας του μοτέρ (9c)

ΠΡΟΣΟΧΗ ποτέ μη χρησιμοποιείτε την ηλεκτρική σας σκούπα χωρίς αφρώδες φίλτρο προστασίας του μοτέρ.

Για να διατηρήσετε την απόδοση της συσκευής σας, μη σκουπίζετε εξαιρετικά λεπτές ουσίες (γύψος, τσιμέντο, κρύα στάχτη) και να καθαρίζετε το αφρώδες φίλτρο για την προστασία του μοτέρ τουλάχιστον μία φορά ανά μήνα. Συνιστάται να καθαρίζετε το αφρώδες φίλτρο συχνότερα αν διαπιστώσετε πτώση της απόδοσης της ηλεκτρικής σας σκούπας.

- Αφαιρέστε το κάλυμμα του κάδου συλλογής σκόνης (9d) και κατόπιν βγάλτε το αφρώδες φίλτρο για την προστασία του μοτέρ (9c) (Fig.15),
- Καθαρίστε το αφρώδες φίλτρο προστασίας του μοτέρ (9c) με χλιαρό νερό και σαπούνι. Ξεπλύνετε και αφήστε το να στεγνώσει τουλάχιστον **12 ώρες** πριν το ξαναβάλτε στη θέση του μέσα στη συσκευή (Fig.16)

ΣΗΜΑΝΤΙΚΟ Για βέλτιστη προστασία του μοτέρ, φροντίστε να στεγνώσει καλά το αφρώδες φίλτρο πριν το ξαναβάλτε στη θέση του μέσα στη συσκευή. Γι' αυτό, είναι απαραίτητο να το αφήσετε να στεγνώσει για 12 ώρες κατ' ελάχιστο. Διατίθεται πρόσθετο αφρώδες φίλτρο προστασίας του μοτέρ με την ηλεκτρική σας σκούπα ώστε να σας επιτρέψει τη χρήση της συσκευής στη διάρκεια του στεγνώματος του αρχικού αφρώδους φίλτρου.

ΠΡΟΣΟΧΗ ποτέ μην πλένετε τα στοιχεία του κάδου συλλογής σκόνης ή το αφρώδες φίλτρο για την προστασία του μοτέρ στο πλυντήριο πιάτων.

3 • Συντήρηση της ηλεκτρικής σκούπας σας

Σκουπίστε το σώμα της συσκευής με ένα μαλακό, υγρό πανί και κατόπιν σκουπίστε το με ένα στεγνό πανί (Fig.17)

ΣΗΜΑΝΤΙΚΟ Μη χρησιμοποιείτε απορρυπαντικά, διαβρωτικά ή λειαντικά προϊόντα. Η διαφάνεια του κάδου συλλογής σκόνης και/ή του καλύμματος του διαχωριστή μπορεί να αλλάξει με το χρόνο. Αυτό δεν μεταβάλλει την απόδοση της συσκευής.

ΜΠΑΤΑΡΙΕΣ

1 • Αντικατάσταση μπαταριών

Η παρούσα συσκευή περιέχει συσσωρευτές υδριδίου νικελίου/καδμίου (NiMH) στους οποίους, για λόγους ασφάλειας, η πρόσβαση περιορίζεται αποκλειστικά σε επαγγελματίες τεχνικούς.

Όταν η μπαταρία δεν μπορεί πλέον να διατηρήσει το φορτίο της, πρέπει να αλλάξετε το μπλοκ των μπαταριών NiMH.

Για να αντικαταστήσετε τις μπαταρίες, απευθυνθείτε στο πλησιέστερο εξουσιοδοτημένο κέντρο εξυπηρέτησης.

2 • Απόρριψη της συσκευής

Μην απορρίπτετε τη συσκευή σας εάν πρώτα δεν έχετε αφαιρέσει τις μπαταρίες.

Για να αφαιρέσετε τις μπαταρίες, απευθυνθείτε σε ένα εξουσιοδοτημένο κέντρο εξυπηρέτησης ή ακολουθήστε την ακόλουθη διαδικασία: αποσυνδέστε τη συσκευή από το δίκτυο του ηλεκτρικού ρεύματος, αποσυναρμολογήστε τη λαβή του κυρίως σώματος αφαιρώντας την κεντρική βίδα, και κατόπιν βγάλτε τις 5 βίδες συναρμολόγησης που βρίσκονται στο πίσω μέρος της λαβής (Fig.18). Ανασηκώστε το πάνω κάλυμμα της λαβής με προφύλαξη, αποσυνδέστε το μπλοκ των μπαταριών τραβώντας την πρίζα (Fig.19).

ΜΕΡΙΒΑΛΛΟΝ

- Σύμφωνα με τον ισχύοντα κανονισμό, κάθε συσκευή εκτός χρήσης πρέπει να παραδοθεί σε εξουσιοδοτημένο κέντρο εξυπηρέτησης που θα αναλάβει την απόρριψή της σύμφωνα με τις ισχύουσες διατάξεις.
- Περιβάλλον: Οδηγία ΕΕ 2002/95/ΕΚ

Μην απορρίπτετε το μπλοκ μπαταριών μαζί με τα οικιακά απορρίμματα, αλλά αποστείλετέ το στο πλησιέστερο εξουσιοδοτημένο κέντρο εξυπηρέτησης ή σε μέρος που προορίζεται ειδικά για τον σκοπό αυτό.

Προειδοποίηση

Μην αντικαθιστάτε μπλοκ επαναφορτιζόμενων μπαταριών με μη επαναφορτιζόμενες μπαταρίες. Για να αλλάξετε τις μπαταρίες, απευθυνθείτε σε εξουσιοδοτημένο κέντρο εξυπηρέτησης. Οι μπαταρίες έχουν σχεδιαστεί αποκλειστικά και μόνο για χρήση σε εσωτερικό χώρο. Μην τις βυθίζετε μέσα σε νερό. Πρέπει να χειρίζεστε τις μπαταρίες με προσοχή. Μην τοποθετείτε τις μπαταρίες μέσα στο στόμα. Μην αφήνετε τις μπαταρίες να έρχονται σε επαφή με άλλα μεταλλικά αντικείμενα (δαχτυλίδια, καρφιά, βίδες...). Πρέπει να φροντίζετε να μη δημιουργείτε βραχυκυκλώματα στις μπαταρίες εισάγοντας μεταλλικά αντικείμενα στα άκρα τους. Αν δημιουργηθεί βραχυκύκλωμα, υπάρχει κίνδυνος η θερμοκρασία των μπαταριών να αυξηθεί επικίνδυνα και μπορεί να προκληθούν σοβαρά εγκαύματα ή ακόμα και πυρκαγιά. Αν οι μπαταρίες έχουν διαρροή, μην τρίψετε ούτε τα μάτια ούτε τους βλεφάρά σας. Πλύντε τα χέρια σας και ξεπλύντε τα μάτια με καθαρό νερό. Αν επιμένει η ενόχληση, συμβουλευτείτε τον γιατρό σας.

Ας συμβάλλουμε κι εμείς στην προστασία του περιβάλλοντος!

- ① Η συσκευή σας περιέχει πολλά αξιοποιήσιμα ή ανακυκλώσιμα υλικά.
- ➔ Παραδώστε την σε ένα κέντρο διαλογής το οποίο θα αναλάβει την επεξεργασία της.



ΣΗΜΑΝΤΙΚΟ Εάν η ηλεκτρική σας σκούπα λειτουργεί λιγότερο καλά και πριν από κάθε έλεγχο, να την απενεργοποιείτε γυρίζοντας τον διακόπτη On/Off στη θέση Off.

Οι επισκευές πρέπει να πραγματοποιούνται αποκλειστικά από ειδικούς, χρησιμοποιώντας γνήσια ανταλλακτικά. Η επισκευή μιας συσκευής από εσάς τους ίδιους μπορεί να συνιστά κίνδυνο για τον χρήστη.

Αν η ηλεκτρική σκούπα σας δεν λειτουργεί πλέον: η συσκευή δεν είναι φορτισμένη. Φορτίστε την.

Αν η ηλεκτρική σκούπα σας δεν αναρροφά πλέον:

- Ο σωλήνας ή ο εύκαμπτος σωλήνας έχουν βουλώσει: ξεβουλώστε τον σωλήνα ή τον εύκαμπο σωλήνα.
- Ο διαχωριστής έχει βουλώσει: βγάλτε τον κάδο συλλογής σκόνης και καθαρίστε τον διαχωριστή.

Εάν η ένταση αναρρόφησης της ηλεκτρικής σκούπας μειωθεί αρκετά, εάν η ηλεκτρική σκούπα παράγει θόρυβο ή σφυρίζει:

- Ο σωλήνας ή ο εύκαμπτος σωλήνας έχουν βουλώσει εν μέρει: ξεβουλώστε τα.
- Το δοχείο σκόνης είναι γεμάτο: αδειάστε το και καθαρίστε το.
- Ο κάδος συλλογής σκόνης δεν είναι σωστά τοποθετημένος: τοποθετήστε τον σωστά.
- Η κεφαλή αναρρόφησης Delta είναι φραγμένη: καθαρίστε την.
- Το αφρώδες φίλτρο για την προστασία του μοτέρ είναι κορεσμένο: καθαρίστε το.

ΕΓΓΥΗΣΗ

Η παρούσα συσκευή προορίζεται αποκλειστικά για οικιακή χρήση. Σε περίπτωση μη εγκεκριμένης χρήσης ή μη συμβατής με τις οδηγίες χρήσης, η εταιρεία δεν φέρει καμία ευθύνη και η εγγύηση ακυρώνεται.

Αν ο διαχωριστής γεμίσει σκόνη:

- Η σκόνη συσσωρεύεται στον διαχωριστή. Επαληθεύστε ότι τίποτα δεν φράζει τον αγωγό που βρίσκεται μεταξύ του διαχωριστή και του κάδου συλλογής σκόνης.
- Η είσοδος του κάδου συλλογής σκόνης είναι φραγμένη: ανασηκώστε τον κάδο συλλογής σκόνης και αδειάστε τον. Καθαρίστε το άνοιγμα του κάδου συλλογής σκόνης.

Αν το ακροφύσιο είναι δύσκολο να μετακινηθεί: χαμηλώστε την ισχύ αναρρόφησης με τη βοήθεια του διακόπτη.

Εάν το πρόβλημα παραμένει, πηγαίστε την ηλεκτρική σας σκούπα για έλεγχο στο κοντινότερο εξουσιοδοτημένο κέντρο εξυπηρέτησης της Rowenta. Συμβουλευτείτε τον κατάλογο εξουσιοδοτημένων κέντρων εξυπηρέτησης της Rowenta ή επικοινωνήστε με την υπηρεσία καταναλωτών της Rowenta.

Διαβάστε προσεκτικά τις οδηγίες χρήσης πριν χρησιμοποιήσετε για πρώτη φορά τη συσκευή σας: η Rowenta δεν φέρει καμία ευθύνη σε περίπτωση μη τήρησης των οδηγιών αυτών.-

إذا انخفض معدل الشفط في مكنستك الكهربائية، وبدأ
يصدر عنها ضجيج وصفير.

- يكون الخرطوم أو أحد الملحقات قد انسد جزئياً :
تخلص من الإسداد .
- تكون حجيرة الغبار مشبعة : فرغها و نظفها
- تكون حجيرة الغبار غير مركبة في مكانها الصحيح :
ضعها في مكانها الصحيح
- يكون رأس الشفط "دلتا" بحاجة الى تنظيف :
- نظف رأس الشفط "دلتا"
- يكون الفلتر الإسفنجي الذي يحمي المحرك مشبعاً بالغبار :
نظفه

إذا امتلأ الفاصل بالغبار :

- الغبار متراكمة في الفاصل: تأكد من لا شيء يُسد القنوات بين
الفاصل وحجيرة الغبار
- المدخل الى حجيرة الغبار مسدوداً: انزع حجيرة الغبار وفرغها.
نظف الفتحة المؤدية الى حجيرة الغبار.

إذا كان ملحق الشفط يصعب تحريكه : اخفض قوة الشفط

باستعمال زر التحكم.

إذا بقيت المشكلة ولم تجد لها حلاً، إعرض مكنستك على
أقرب مركز خدمة معتمد من روينتا. انظر قائمة خدمة
العملاء المعتمدين، أو اتصل بمركز روينتا لخدمة الزبائن .

الضمانة

- صُمم هذا المنتج للإستعمال المنزلي فقط، إن أي استعمال
إحترافي أو أي استعمال خاطيء، أو عدم التقيد بالإرشادات
المرفقة ينتج عنه تعطيل المنتج، لن الشركة المُصنعة أية
مسؤولية، وبالتالي تُلغى الضمانة.
- إقرأ تعليمات الإستعمال بدقّة قبل أن تستعمل المنتج للمرة
الأولى : إن أي استعمال لا يتفق مع هذه التعليمات، يُعفي
روينتا من تحمل أي مسؤولية عنه قانوناً .

لا تدع البطاريات تلامس أشياء معدنية أخرى (حلقات، مسامير، براغي، الخ...) يجب الحرص على عدم السماح بتكوين دائرة كهربائية قصيرة في البطاريات، بأن تُحشر عند أطرافها أشياء معدنية موصلة، لأن الدائرة الكهربائية القصيرة إذا حدثت، فإنها سترفع من درجة حرارة البطاريات مما قد يسبب الحروق، أو ربما تكون سبباً لإشتعال النار. إذا حدث تسريب من البطاريات، فلا تفرك عينيك أو أي أجزاء أخرى من البشرة، اغسل يديك واغسل عينيك جيداً بالماء النظيف. وإذا لزم الأمر استدع الطبيب.

البيئة

- بحسب القوانين السارية المفعول، فإن جميع المنتجات الغير صالحة للعمل يجب التخلص منها بتسليمها الى مركز خدمة معتمد، الذي يملك الخبرة والمعرفة التامة للتعامل مع هذه المنتجات، بحسب القوانين المعمول بها.
- البيئة : قانون البيئة : 2002/95/EC

حماية البيئة أولاً



- ① يحتوي هذا المنتج على مواد ذات قيمة صناعية، ويمكن إعادة استعمالها أو معالجتها.
- ② يرجى ايداع المنتج لدى الجهات المحلية المُخصّصة بمعالجة المهملات.

المشكلات والحلول

هام : بمجرد أن تبدأ مكسنستك الكهربائية بعدم تأدية وظائفها بكفاءة، وقبّل اتخاذ أي إجراء: أوقف تشغيل

المنتج بالضغط على مفتاح : "تشغيل/توقف". وضعه على موقع "توقف" (OFF)

- يجب أن يتم تصليح المنتج بواسطة متخصصين لإستبدال القطع التالفة بقطع أصلية. إنه من الخطر جداً أن تقوم بتصليح المنتج بنفسك.
- إذا توقفت مكسنستك عن العمل
- المنتج غير مشحون. ضع المنتج في الشاحن.

إذا لم يعد هناك شفط

- يكون الخرطوم أو أحد الملحقات مسدود. خلّص الخرطوم أو الملحق من الانسداد.
- يكون فاصل الغبار مسدوداً: انزع حجيرة الغبار ونظف فاصل الغبار.

هام : من أجل حماية قصوى للمحرك، تأكد بأن الفلتر الإستفنجي جافّ تماماً قبل تركيبه. ولذلك، فمن الضروري أن تدع الفلتر ليحفظ تماماً لفترة لا تقل عن ١٢ ساعة. مرفق مع مكسنستك الكهربائية فلتر إضافي، يمكنك استعماله أثناء تجفيف الفلتر الأصلي.

تحذير : لا تُنظف حجيرة الغبار أو مرفقاتها، أو فلتر حماية المحرك في جلاية الصحن أبداً.

٣- العناية بمكسنستك الكهربائية

امسح جسم المكسنستك الكهربائية بقطعة قماش رطبة وناعمة، ثم جفّفه باستعمال قطعة قماش جافة (الشكل ١٧).

هام : لا تستعمل المواد المُطهرة أو الكاشطة أو الحارقة، إن حجيرة الغبار الشفّافة أو فاصل الغبار قد يتغيّر لونهما قليلاً مع مرور الزمن، ولكن ذلك لا يؤثر على أداء المكسنستك.

البطاريات :

١- استبدال البطاريات

يحتوي المنتج على بطاريات من النيكل هايدرايد (NiMH)، ولكن من أجل السلامة العامة فهي غير متوفرة إلا في مراكز الخدمة الإحترافية الهندسية. عندما تضعف البطاريات، ولم تعد قادرة على استيعاب الشحن الكهربائي، يجب نزع علبة البطاريات النيكل هايدرات من المكسنستك. لكي تستبدل البطاريات، يُرجى الإتصال بأقرب مركز خدمة مُعتمد لدينا.

٢- الإستغناء عن المنتج القديم

في حال قررت الإستغناء عن مُنتج قديم، فلا ترميه قبل نزع البطاريات منه. لنزع البطاريات من المنتج، يُرجى الإتصال بأقرب مركز خدمة مُعتمد لدينا، أو اتبع الخطوات التالية: افصل المنتج عن التيار الكهربائي، انزع المقبض من جسم المنتج بواسطة فك البرغي المركزي، ثم انزع البراغي الخمسة في مؤخرة المقبض (الشكل ١٨).

ارفع غطاء المقبض بعناية واسحب مأخذ البطاريات (الشكل ١٩). لا تتخلص من البطاريات القديمة برميها في سلة المهملات المنزلية، ولكن يُرجى تسليمها لأقرب مركز خدمة مُعتمد من روينتنا، أو لأي هيئة مدنية أخرى مُخصصة لهذا الغرض.

تحذير:

لا تستبدل علبة البطاريات القابلة للشحن بأخرى غير قابلة للشحن. لتغيير البطاريات يُرجى الإتصال بأقرب مركز خدمة مُعتمد لدينا صُممت البطاريات للإستعمال داخل المنزل فقط.

لا تعمر البطاريات بالماء.

يجب التعامل مع البطاريات بكل عناية.

لا تضع البطاريات في الغم.

استعمال الفرشاة الكهربائية

تدور الفرشاة الكهربائية بواسطة محرك لضمان نظافة قصوى تشطف وتُنظف عمق السجاد.

تُمكنها شعيراتها الطويلة الخشنة من إزالة الخيوط وشعر الحيوانات المنزلية الملتصقة بالسجاد والبُسط.

ملاحظة : إذا التصق رأس الشطف بسطح السجاد بقوة، ارجع المفتاح الى موقع "البلاط".

تنبيه : لا تشطف قطع الحطام الكبيرة الحجم ، لأنها قد تسبب انسداد الفرشاة وتعطيلها.
لا تستعمل الفرشاة الكهربائية على وبر السجاد، صوف الحيوانات، وحواف الستائر.

تنظيف الفرشاة الكهربائية

تنبيه : أوقف المكنتسة الكهربائية وافصلها عن التيار قبل القيام بأي عملية صيانة أو تنظيف.

اقطع بعناية فائقة الخيوط ، الشعر، فراء الحيوانات... وغيرها باتباع التجويف المصمم لهذا الغرض على فرشاة المكنتسة الكهربائية. (الشكل ٧)

من أجل سلامةك

- لا تلمس الأجزاء المتحركة دون إيقاف المكنتسة الكهربائية عن التشغيل وفصلها عن التيار الكهربائي .
- لا تستعمل المكنتسة الكهربائية على أسطح مبللة.
- لا تغمر المنتج أبداً بالماء.

مشكلات محتملة

- الفرشاة الإلكترونية لا تعمل بفعالية عالية، أو أنها تُصدر صوتاً غير طبيعي.
- الفرشاة الدوارة أو الخرطوم مسدودين : أوقف تشغيل المكنتسة ونظفهما.
- الفرشاة مهترئة : يُرجى الإتصال بمركز خدمة معتمد لإستبدال الفرشاة.
- الحزام مهترئ : يُرجى الإتصال بمركز خدمة معتمد لإستبدال الحزام.

الفرشاة الكهربائية تتوقف أثناء الشطف :

- نظام السلامة الحراري قد اتخذ وضعية تشغيل : أوقف المكنتسة عن التشغيل بواسطة تحويل المفتاح الى موقع التوقف "off" (2a)، وافصلها عن التيار. تأكد من لا شيء يعيق حركة الفرشاة، فإذا وجدت شيئاً تخلص منه، ثم نظف الفرشاة (الشكل ٧)، ثم تابع تشغيل المكنتسة.

صعوبة في تحريك رأس الشطف :

- قوة الشطف عالية جداً : خفف قوة الشطف بواسطة تحويل المفتاح الى موقع "بلاط" (floor) (2b).
- إذا استمرت المشكلة، إعرض مكنتستك على مركز خدمة روينتا المعتمد.

٤- التخزين

بعد الإستعمال، أوقف المكنتسة بتحويل مفتاح التشغيل الى موقع "OFF" (2a). يمكنك عندئذ تخزين مكنتستك بوضع عمودي (موقع التوقف)

في أي مكان تريد.

لوضع المكنتسة في موقع "التوقف" : ضعها بوضع عمودي وقفوا لإقفالها (الشكل ٨).

لإعادة استعمالها مرة ثانية : امسك المقبض وأمله قليلاً الى الورا لكي تحرر المكنتسة من موقع التوقف (الشكل ٩).

التنظيف والصيانة

هام : أوقف المكنتسة عن التشغيل ، افصلها عن التيار قبل القيام بأي عملية تنظيف أو صيانة.

١- تنظيف حجرة الغبار (٩).

1a - التفريغ السريع

عندما تمتلئ حجرة الغبار، تُفرغ كما يلي : تُنزع حجرة الغبار بسحبها الى الأسفل (الشكل ١٠)، تُوضع فوق سلة المهملات وبالضغط على زر push تُفتح فتحة التفريغ ويتم تفريغ حجرة الغبار (الشكل ١١). تُغلق الفتحة (الشكل ١٢)، وتُعاد حجرة الغبار الى موقعها (الشكل ١٣).

1b. التنظيف العميق

يجب تنظيف حجرة الغبار بانتظام.

- انزع حجرة الغبار (الشكل ٩)، ثم افصل كل حجرة بمفردها (١).
- انزع فلتر الإسفنج الذي يحمي المحرك (9c)
- اغسل حجرة الغبار (9a) تحت ماء جارياً ودافئة (الشكل ١٤) مع فاصل الغبار (9b) والغطاء (9d)، ثم جفف الجميع أو امسحهم بقطعة قماش جافة.
- اغسل فلتر الإسفنج الذي يحمي المحرك (انظر الفقرة ٢)
- بعد التجفيف التام، ارجع مرفقات حجرة الغبار الى مكانها، مع الفلتر الاسفنجي (9c) المرفق مع المكنتسة.
- اغلق حجرة الغبار وأعداها الى موضعها في المنتج.

٢ - تنظيف فلتر الإسفنج الذي يحمي المحرك (9c)

تحذير : لا تشغل المكنتسة دون وجود فلتر حماية المُحرك فيها.

هام : للحفاظ على فعالية مكنتستك الكهربائية، لا تشطف المواد الناعمة جداً (الجيبس، الإسمنت...)، ونظف فلتر حماية المحرك مرة واحدة في الشهر على الأقل.

ننصح بتنظيف الفلتر الإسفنجي بكثرة، إذا لاحظت هبوطاً في مستوى أداء المكنتسة الكهربائية.

- انزع غطاء حجرة الغبار (9d)، ثم انزع فلتر حماية المحرك

الإسفنجي (9c) (الشكل ١٥)

- نظف فلتر حماية المحرك الإسفنجي (9c) بالماء الدافئ والصابون. ثم اغسله وارتكه لكي يجف مدة لا تقل عن ١٢ ساعة قبل وضعه مرة ثانية في المكنتسة الكهربائية (الشكل ١٦).

وصف أجزاء المنتج

1. مقبض مريح
2. زر "تشغيل/توقف"
- 2a. موقع "توقف"
- 2b. موقع "بلاط"
- 2c. موقع "سجاد"
3. زر إضاءة البوستر
4. مؤشر ضوئي للشحن
5. مقبض
6. جسم المنتج
7. برغي القفل
8. شبكة أنسياب الهواء
9. حبيرة الغبار
- 9a. خزان الغبار
- 9b. فاصل الغبار
- 9c. فلتر اسفنجي
- 9d. غطاء
10. وصلة الخرطوم
11. رأس الشفط "دلتا" مع الفرشاة الكهربائية المدمجة
- 11a. فرشاة كهربائية
- 11b. قابل للإنثناء
- 11c. عجلات صغيرة
12. عجلات
13. شاحن كهربائي
- *RS-RH4901 - ١٨ فولت : مرجع :
- *RS-RH4902 - ٢٤ فولت : مرجع :
14. البطاريات
- *RS-RH4899 - ١٨ فولت : مرجع :
- *RS-RH4900 - ٢٤ فولت : مرجع :

قبل الإستعمال للمرة الأولى

١- تحضير المنتج

انزع التغليف وتخلص من جميع الملصقات . إحتفظ ببطاقة الضمانة، وقرأ إرشادات الإستعمال بعناية قبل استعمال المنتج للمرة الأولى .

- انزع البرغي من المقبض واترك الصامولة في حبيرتها .
- ركب المقبض بإدخاله بعناية في الجزء العلوي من جسم المنتج (الشكل ١).
- ادخل برغي التركيب (٧) في المقبض واقفله بواسطة مفك براغي (شكل ٢).
- ركب رأس الشفط دلتا (١١) بتعليقه على الجزء السفلي من جسم المنتج (الشكل ٣).

ملاحظة : لنزع رأس الشفط "دلتا" ، اضغط على زر الإخراج خلف المنتج (الشكل ٤) وانزع رأس الشفط من جسم المنتج.

٢- شحن البطاريات

هام : استعمل فقط الشاحن الأصلي المرفق مع المنتج. لا

تشحن في جو بارد يقل عن درجة حرارة

صفر مئوية ، ولا يزيد عن درجة حرارة ٤٠ مئوية.

قبل استعمال المكينة الكهربائية للمرة الأولى ، يجب

شحن البطاريات لمدة لا تقل عن ١٦ ساعة.

أثناء الشحن، يجب أن يكون مفتاح التشغيل في موقع "توقف" (2a).

- ضع المكينة الكهربائية بالقرب من مأخذ كهربائي
- أوصل الشاحن بالتيار ، ثم أوصله في مؤخرة المقبض (الشكل ٥).

• سوف يُطفأ المؤشر الضوئي عند اكتمال عملية الشحن (حوالي ١٦ ساعة) . سيبقى ضوء الشاحن مُضيئاً طالما الشاحن موصولاً

بالتيار، حتى ولو كانت البطارية قد تم شحنها . يمكن أن يبقى المنتج

في وضعية الشحن باستمرار دون أية مشكلة أو خطر. قد تسخن القاعدة قليلاً ، ذلك أمر طبيعي .
يجب إعادة المكينة الى الشاحن بعد الإستعمال دائماً لضمان جهوزية البطارية مُكتملة الشحن .
ويستحسن فصل الشاحن عن التيار في حال عدم الإستعمال لفترة طويلة (التغيب بسبب إجازة ...) ، وهذا قد يتسبب بالتفريغ الذاتي للبطاريات.

٣- تشغيل المكينة الكهربائية

انزع سلك الشاحن من المكينة.

احمل المكينة من مقبضها، وحول المفتاح الى أحد الموقعين (الشكل ٦):

• "Floor" (بلاط) للأرضيات الناعمة (2b)

في هذا الموقع، تعمل الفرشاة الكهربائية (11a) المدمجة برأس الشفط "دلتا" بسرعة عادية.

ملاحظة : يجب التأكد دائماً من نظافة العجلات الخلفية لملاحق الشفط.

• "Carpet/Booster" للحصول على أداء أفضل في إزالة الغبار

عن كافة أنواع الأرضيات (2c)

في موقع السجاد ، يضيء المؤشر الضوئي (٢) تحت مفتاح التشغيل ليُشير إلى أن الفرشاة الكهربائية (11a) تعمل بسرعة عالية.

التشغيل الذاتي لمكينة الكهربائية* وفقاً للوضعية المستعملة

الوضعية 1 "Floor"	الوضعية 2 (قوة شفط عالية) الوضعية 2 "Carpet/Booster"
18 فولت حتى 40 دقيقة	حتى 30 دقيقة
24 فولت حتى 50 دقيقة	حتى 40 دقيقة

١- إجراءات احترازية قبل الإستعمال

يرجى قراءة إرشادات الإستعمال بعناية والإحتفاظ بها في مكان آمن.

- مكنسك الكهربائية هي منتج كهربائي: يجب استعمالها وتشغيلها في ظروف عادية. يجب استعمال المنتج وحفظه بعيداً عن متناول الأطفال. لا تترك المنتج دون مراقبتك عندما يكون موصولاً بالتيار الكهربائي. ابقِ نهايات الخراطيم والفوهة بعيداً عن العينين والأذنين.
- لا تشطف الأسطح الرطبة، أو أي نوع من السوائل أو المواد الحارة، المواد الدقيقة والناعمة جداً (بودرة، اسمنت، رماد، الخ...)، قطع حادة كبيرة (زجاج)، مواد خطرة (مواد تحليلية، مواد كاشطة، الخ...)، المواد الكيماوية (أسيد، منظفات، الخ ..)، المواد القابلة للإشتعال أو الانفجار (بترو - أو المواد التي تدخل الكحول في تركيبها).

- لا تغمر المنتج أو الشاحن الكهربائي بالماء ولا تعرضهما للرداء.

- لا تخزن المنتج خارج المنزل، واحفظه بعيداً عن الرطوبة.
- لا تضع المنتج بالقرب من مصادر الحرارة (مثل الفرن، أجهزة التسخين الكهربائية أو الإشعاعية)
- لا تُعرض البطاريات لأكثر من حرارة الغرفة فوق ٤٠ درجة مئوية.

- لا تُشغّل المنتج دون وجود صندوق الغبار أو اسفنج حماية المُحرك في مكانهما

- لا تفك المنتج أثناء تشغيله.

- لا تستعمل المنتج في الحالات التالية:

- إذا سقط أرضاً وظهرت عليه علامات العطب أو لم يعد يؤدي العمل بشكل عادي.

- إذا كان الشاحن الكهربائي أو السلك التابع له تالفاً.

في هذه الحالة لا تفتح المنتج بنفسك، ويرجى عرضه على أقرب مركز خدمة تعتمده روينتا، وذلك للحاجة إلى أدوات خاصة تجنباً للحوادث أثناء التصليح.

- من المفروض أن تتم التصليحات بواسطة أخصائيين يستعملون قطع الغيار الأصلية.

- إنه من الخطر محاولة تصليح المنتج بنفسك.

- استعمل فقط الملحقات الأصلية من روينتا (فلترات، بطاريات ...).

- صمم هذا المنتج للإستعمال المنزلي فقط، إن أي إستعمال خاطئ ولا يتبع الإرشادات المُعطاة، لن تكون روينتا مسؤولة عنه، وبالتالي تسقط الضمانة عن المنتج.

هام : صمم هذا المنتج للإستعمال المنزلي فقط، إن أي إستعمال إحترافي أو مهني أو أي إستعمال خاطئ ولا يتبع الإرشادات المُعطاة، لن تكون الشركة المُصنعة مسؤولة عنه، وبالتالي تسقط عنه الضمانة وتصبح غير سارية المفعول. من أجل سلامتك، يخضع هذا المنتج للأنظمة والقوانين السارية المفعول (قانون الفولطية المنخفض، التوافق الكهرومغناطيسي، قوانين البيئة. ... الخ).

٢- قوة التيار الكهربائي

تأكد بأن قوة التيار الكهربائي المذكورة في لوحة تعريف الشاحن الكهربائي، تتناسب مع قوة التيار عندك.

- لا تفصل المنتج عن التيار بواسطة شد السلك الكهربائي.
- إذا كان السلك الكهربائي تالفاً، أو إذا كان الشاحن الكهربائي لا يعمل، فلا تستعمل شاحن كهربائي آخر، واعرض المنتج على أقرب مركز خدمة معتمد لروينتا.

٣ - التصليحات

يجب أن يتم تصليح المنتج بواسطة متخصصين لإستبدال القطع التالفة بقطع أصلية. إنه من الخطر جداً أن تقوم بتصليح المنتج بنفسك، كما تسقط الكفالة عن المنتج.

BEZPEČNOSTNÍ POKYNY

1 • Návod k použití

Pečlivě si přečtěte návod k použití a dobře jej uschovejte.

- Tento vysavač je elektrický přístroj: Je třeba jej používat v obvyklých provozních podmínkách. Přístroj používejte a ukládejte mimo dosah dětí. Nikdy jej nenechávejte zapnutý bez dozoru. Sací hubici nebo koncovku hadice nepřibližujte k očím a uším.
- Nevysávejte vlhký povrch, jakékoliv tekutiny, teplé látky, velice jeklné látky (např. sádro, cement, popel...), velké ostré úlomky (např. sklo), škodlivé látky (rozpuštědla, odstraňovače nátěrů...), agresivní hmoty (kyseliny, čističe...), hořlaviny a výbušniny (na bázi benzínu nebo lihu).
- Přístroj ani nabíječku nikdy neponořujte do vody nebo do jakékoliv jiné tekutiny, na přístroj ani na zásobník nikdy nestříkejte vodu.
- Přístroj neskladujte ve venkovním prostředí a v prostředí se zvýšenou vlhkostí.
- Přístroj udržujte v bezpečné vzdálenosti od zdroje tepla (trouby, topné přístroje nebo horké radiátory).
- Baterie nevystavujte teplotě nad 40° C.
- Vysavač nerozebírejte, jestliže je zapnutý.
- Vysavač nikdy nezapínejte bez zásobníku prachu a pěnového ochranného filtru motoru.
- Přístroj přestaňte používat:
 - jestliže spadl a je viditelně poškozený nebo nefunguje správně.
 - jestliže je poškozená nabíječka nebo šňůra nabíječky.
- V takovém případě přístroj nerozebírejte a odešlete jej do autorizovaného servisního střediska Rowenta, které je nejbližší Vašemu bydlišti, protože při jakékoliv opravě je z bezpečnostních důvodů třeba používat speciální nářadí.
- Opravy smí provádět pouze odborníci a používat přitom originální náhradní díly.
- Opravovat přístroj vlastními silami může být pro uživatele nebezpečné.
- Používejte výhradně zaručené originální příslušenství Rowenta (filtry, baterie...).

• Tento přístroj je určen výhradně pro použití v domácnosti. Rowenta není odpovědná za nevhodné použití nebo za použití v rozporu s návodem.

Tento přístroj nesmí být obsluhován lidmi (včetně dětí) se sníženou tělesnou, motorickou nebo duševní schopností nebo lidmi nezkušenými či neznalými, s výjimkou případu, kdy tito lidé konají pod dozorem osoby odpovědné za jejich bezpečnost, nebo je odpovědné osoby poučí o používání přístroje. Dbejte na to, aby si s přístrojem nehrály děti.

• V zájmu Vaší bezpečnosti je tento přístroj ve shodě s použitelnými normami a předpisy (Směrnice o nízkém napětí, Elektromagnetické kompatibilitě, Životním prostředí...)

2 • Elektrické napájení

- Ujistěte se, že provozní napětí, uvedené na štítku nabíječky vysavače (ve voltech), odpovídá napětí ve Vaší elektrické instalaci.
- Nabíječku nikdy neodpojujte tahem za elektrickou napájecí šňůru.
- Jestliže dojde k poškození šňůry nabíječky nebo nabíječka nefunguje: nepoužívejte jiný než výrobcem dodávaný druh nabíječky a kontaktujte zákaznické oddělení Rowenta, případně se obraťte na nejbližší autorizované servisní středisko.

3 • Opravy

Opravy smí provádět pouze odborníci a používat přitom originální náhradní díly. Opravovat přístroj vlastními silami může být pro uživatele nebezpečné a zaniká tím záruka.

POPIS

1. Ergonomické držadlo
2. Přepínač Zapnuto-Vypnuto
 - 2.a Poloha Vypnuto
 - 2.b Poloha Floor (Podlaha)
 - 2.c Poloha Carpet/Booster (Koberec)
3. Světelná kontrolka vyšší rychlosti booster (LED)
4. Světelná kontrolka nabíjení
5. Rukojeť
6. Základní tělo
7. Blokovací šroub
8. Mřížka vypouštění vzduchu
9. Zásobník prachu
 - 9.a Nádržka na prach
 - 9.b Prachový separátor
 - 9.c Pěnový ochranný filtr motoru
 - 9.d Víko

10. Spojovací trubice
11. Sací hlavice Delta s integrovaným elektrickým kartáčem
 - 11.a Elektrický kartáč
 - 11.b Hadice
 - 11.c Malá kolečka
12. Kolečka
13. Nabíječka
 - 18V : ref. RS-RH4901*
 - 24V : ref. RS-RH4902*
14. Baterie
 - 18 Voltů (18V) : ref. RS-RH4899*
 - 24 Voltů (24V) : ref. RS-RH4900*

PŘED PRVNÍM POUŽITÍM

1 • Sestavení přístroje

Přístroj vybalte a odstraňte z něj všechny případné štítky. Uchovejte záruční list a před prvním použitím svého přístroje si pečlivě přečtěte návod.

- Vyjměte šroub z rukojeti a nechte matici v místě uložení.
- Do horní části základního těla opatrně zasuňte rukojeť (fig.1).
- Do rukojeti vložte blokovací šroub (7) a pomocí šroubováku jej zašroubujte (fig. 2).
- Potom nasadte sací hlavici Delta (11) zacvaknutím na spodní část základního těla (fig. 3).

Poznámka: při vyjmutí sací hlavice Delta stiskněte tlačítko pro vysunutí umístěné na zadní straně (fig. 4) a vyjměte sací hlavici ze základního těla.

2 • Nabíjení baterie

DŮLEŽITÉ UPOZORNĚNÍ: Používejte výhradně originální nabíječku dodávanou s přístrojem. Přístroj nenabíjejte při teplotě pod 0° C a nad 40 °C.

Před prvním použitím tohoto vysavače je třeba baterii nabíjet po dobu 16 hodin.

Při nabíjení musí být přerušovač v poloze Vypnuto (2.a).

- Vysavač umístěte v blízkosti elektrické zásuvky.
- Zapojte nabíječku do elektrické sítě a nasuňte její koncovku do otvoru na zadní straně rukojeti (fig. 5).
- Na přední straně se rozsvítí světelná kontrolka nabíjení (4). Nechte vysavač nabíjet. Po ukončení cyklu nabíjení světelná kontrolka zhasne (okolo 16 hodin).

Přístroj se může nabíjet neustále, aniž by hrozilo jakékoliv nebezpečí. Držák se mírně zahřívá, což je zcela normální jev.

Po ukončení použití nechte vysavač vždy nabíjet, aby byl stále připraven k použití s plně nabitou baterií. Při dlouhodobé nepřítomnosti (prázdniny...) je však lepší jej odpojit, v takovém případě se doba jeho použitelnosti zkrátí v důsledku vybití.

3 • Zapnutí přístroje

Z vysavače vyjměte šňůru nabíječky.

Uchopte jej za držadlo a přesuňte přerušovač Zapnuto/Vypnuto směrem dolů, do jedné ze dvou následujících poloh (fig. 6) :

• „Floor“: na hladké povrchy (2.b)

V poloze „Floor“ funguje elektrický kartáč (11.a) integrovaný v sací hlavici běžnou rychlostí.

Poznámka: pravidelně kontrolujte čistotu koleček umístěných na zadní straně sací hubice.

• „Carpet / Booster“ : pro vyšší výkon odstraňování prachu na všech typech podlah (2.c)

V poloze „Carpet“ se rozsvítí kontrolka Booster (3) umístěná pod přerušovačem Zapnuto/Vypnuto, což znamená, že elektrický kartáč (11.a) funguje se zvýšenou rychlostí.

* Podle modelů

Doba použitelnosti Vašeho přístroje* v závislosti na provozní poloze:

	Poloha 1 „Floor“	Poloha 2 „Carpet / Booster“
18 Voltů	až 40 MN	až 30 MN
24 Voltů	až 50 MN	až 40 MN

POUŽITÍ ELEKTRICKÉHO KARTÁČE

Elektrický kartáč je motorově poháněný a je zárukou vysoce účinného vyčištění povrchu. Vysává a čistí do hloubky.

Kartáč je vybaven chloupky a vyčistí koberce a plyšové povrchy od zbytků vláken, vlasů a zvířecích chlupů.

Poznámka: jestliže sací hubice příliš přiléhá k povrchu, přesuňte přepínač do polohy „Floor“.

POZOR! Nevysávejte větší střepy, úlomky a zbytky, které by mohly zablokovat a poškodit kartáč.

S elektrickým kartáčem nevysávejte koberce s dlouhým chlupem, zvířecí srst nebo trásně.

ČIŠTĚNÍ ELEKTRICKÉHO KARTÁČE

POZOR! Před údržbou a čištěním přístroje jej vždy vypněte a odpojte od elektrické sítě.

Ve směru výřezu v elektrickém kartáči jemně odstříhnete zbytky vláken, vlasů, zvířecích chlupů, atd. (fig.7).

PRO VAŠI BEZPEČNOST

- Před vypnutím a odpojením přístroje nesahejte na rotující části.
- Přístroj nepoužívejte na vlhkém povrchu.
- Přístroj nedávejte do vody.

ČIŠTĚNÍ A ÚDRŽBA

DŮLEŽITÉ UPOZORNĚNÍ Před zahájením údržby nebo čištění vysavače jej vždy vypněte a odpojte od elektrické sítě.

1 • Čištění zásobníku prachu (9)

OPRAVY ELEKTRICKÉHO KARTÁČE

Elektrický kartáč ztrácí výkon nebo vydává nezvyklý zvuk

• Rotační kartáč nebo hadice jsou ucpané: vysavač vypněte a vyčistěte je.

- Kartáč je opotřebovaný: obraťte se na autorizované servisní středisko a nechte si kartáč vyměnit.
- Řemen je opotřebovaný: obraťte se na autorizované servisní středisko a nechte si řemen vyměnit.

Elektrický kartáč se při vysávání zastavuje

• Jde o projev tepelné ochrany: vysavač vypněte přesunutím přerušovače do polohy Vypnuto (2.a) a odpojte jej od elektrické sítě. Ujistěte se, že nic nebrání rotaci kartáče. Jestliže tomu tak je, odstraňte předmět, který zablokování způsobil, a elektrický kartáč vyčistěte (fig. 7). Potom přístroj opět zapněte.

Elektrický kartáč se obtížně pohybuje

• Sací výkon je příliš vysoký: snižte jej přesunutím přerušovače do polohy „Floor“ (2b).

Jestliže problém přetrvává, svěřte svůj elektrický kartáč nejbližšímu autorizovanému servisnímu středisku Rowenta. Viz seznam autorizovaných servisních středisek Rowenta, nebo kontaktujte zákaznické oddělení Rowenta.

4 • Uložení

Po ukončení použití vypněte vysavač přesunutím přerušovače do polohy Vypnuto (2a). Pak můžete svůj vysavač uložit na požadované místo ve svislé poloze s využitím parkovací polohy.

Uložení vysavače do parkovací polohy: postavte jej do svislé polohy, aby se přístroj zablokoval (Fig.8).

Před dalším použitím: uchopte držadlo a mírně s ním zakývejte dozadu, abyste jej uvolnili z parkovací polohy (Fig.9).

1.a Rychlé vyprázdnění

Jestliže je zásobník prachu plný, vyprázdňte jej následujícím způsobem: zásobník prachu vyjměte tahem dolů (fig. 10), přidržte jej nad nádobou s odpadky a stiskněte tlačítko „push“. Směrem dolů se otevře poklop a obsah zásobníku se vyprázdní (fig. 11). Poklop opět uzavřete (fig.12) a zásobník prachu vraťte na původní místo (fig.13).

1.b Úplné vyčištění

Sestavu zásobníku prachu je třeba pravidelně čistit.

- Vyměňte sestavu zásobníku prachu (fig. 10) a oddělte od sebe jeho jednotlivé části (9).
- Vyměňte ochrannou pěnovku motoru (9c).
- Nádržku na prach (9a) dejte pod vlažnou vodu (fig. 14), stejně jako separátor (9b) a víko (9d), potom je nechte vysušit nebo je otřete suchým hadříkem.
- Vyčistěte pěnový ochranný filtr motoru (viz odstavec 2).
- Suché části zásobníku vraťte na původní místo, stejně jako náhradní pěnový ochranný filtr motoru (9c), který je přibalen k Vašemu přístroji.
- Zásobník prachu uzavřete a vraťte jej na původní místo.

2 • Čištění pěnového ochranného filtru motoru (9c)

POZOR! Tento vysavač nikdy nezapínejte bez pěnového ochranného filtru motoru.

V zájmu zachování výkonu svého vysavače nevysávejte velice jemné látky (sádro, cement, popel...) a pěnový ochranný filtr motoru čistěte nejméně jednou měsíčně. Při snížení výkonu vysavače čistěte pěnový ochranný filtr motoru častěji.

- Sejměte víko zásobníku prachu (9d) a pak vyměňte pěnový ochranný filtr motoru (9c) (fig. 15).
- Pěnový ochranný filtr motoru (9c) vyčistěte vlažnou saponátovou vodou.

BATERIE

1 • Výměna baterií

Tento přístroj používá nikel-metal-hydridové akumulátory (NiMh), které jsou z bezpečnostních důvodů dostupné pouze profesionálním opravářům. Jestliže baterie již není schopná udržet nabití, bateriový blok NiMh se musí vyjmout. Chcete-li vyměnit akumulátory, obraťte se na nejbližší autorizované servisní středisko.

2 • Likvidace přístroje

Před vyhozením přístroje z něj vyjměte baterie. Chcete-li vyjmout baterie, obraťte se na nejbližší autorizované servisní středisko nebo postupujte následujícím způsobem: odpojte přístroj od elektrické sítě, vyšroubujte centrální šroub a demontujte rukojeť ze základního těla přístroje, dále vyšroubujte

Propláchněte a nechte vysušit alespoň 12h před jeho vrácením na původní místo do přístroje (fig. 16).

DŮLEŽITÉ UPOZORNĚNÍ V zájmu optimální ochrany motoru dbejte, aby pěnový filtr byl před vrácením na původní místo do přístroje řádně vysušen. Proto je důležité nechat jej vysušit minimálně 12h. S vysavačem se dodává náhradní pěnový ochranný filtr motoru, aby bylo možno přístroj používat i během schnutí původního pěnového filtru.

POZOR Jednotlivé části zásobníku prachu nebo pěnový ochranný filtr motoru nikdy nemyjte v myčce nádobí.

3 • Údržba Vašeho vysavače

Tělo přístroje otřete jemným navlhčeným hadříkem a potom osušte suchým hadříkem (fig. 17).

DŮLEŽITÉ UPOZORNĚNÍ Nepoužívejte čisticí nebo abrazivní prostředky. Průhledný vzhled zásobníku prachu a/nebo víka separátoru se může časem změnit, což však nemá vliv na výkon samotného přístroje.

5 montážních šroubů umístěných na zadní straně rukojeti (fig. 18). Opatrně nadzvedněte horní kryt rukojeti a tahem za koncovku odpojte bateriový blok (fig. 19).

Bateriový blok nevyhazujte do domovního odpadu, ale odevzdejte jej do nejbližšího autorizovaného servisního střediska Rowenta nebo na místo k tomu speciálně určené.

Varování

Nabíječ bateriový blok nenahrazujte bateriemi bez možnosti nabíjení. Chcete-li vyměnit baterie, obraťte se na autorizované servisní středisko. Baterie jsou určeny výhradně pro použití ve vnitřním prostředí. Nedávejte je do vody. Při zacházení s bateriemi si počínejte opatrně. Baterie nedávejte

do úst. Zabraňte kontaktu baterií s jinými kovovými předměty (prstýnky, hřebíky, šrouby...). Dávejte pozor, abyste dotekem kovových předmětů na konce baterií nezpůsobili krátké spojení. Při vzniku krátkého spojení může teplota baterií nebezpečně

vzrůst a způsobit vážná popálení nebo dokonce požár. Jestliže baterie protékají, nedotýkejte se očí ani sliznice. Umyjte si ruce a propláchněte oko čistou vodou. Při přetrvávajících problémech vyhledejte lékařskou pomoc.

ŽIVOTNÍ PROSTŘEDÍ

- Podle platné právní úpravy musí být každý přístroj po ukončení životnosti odevzdán do autorizovaného servisního střediska, které se postará o jeho likvidaci.
- Životní prostředí: Směrnice 2002/95/ES

Podílejme se na ochraně životního prostředí!

- ① Váš přístroj obsahuje čtené materiály, které lze zhodnocovat nebo recyklovat.
- ➔ Svěřte jej sběrnému místu, kde s ním bude naloženo odpovídajícím způsobem.



OPRAVY

DŮLEŽITÉ UPOZORNĚNÍ Jestliže Váš vysavač nefunguje správně, před jakoukoliv další kontrolou jej vypněte přesunutím prepínače Zapnuto / Vypnuto do polohy Vypnuto.

Opravy smí provádět pouze odborníci a používat přítom originální náhradní díly. Opravovat přístroj vlastními silami může být pro uživatele nebezpečné.

Jestliže vysavač nelze zapnout

Není nabitý. Nabijte jej.

Jestliže vysavač nevysává

- Sací hubice nebo hadice jsou ucpané: uvolněte je.
- Separátor je ucpaný: vyjměte zásobník prachu a vyčistěte separátor.

Jestliže se zhoršil sací výkon, zvýšila se hlučnost, vysavač píská

- Sací hubice nebo hadice jsou částečně ucpané: uvolněte je.
- Nádržka na prach je plná: vyprázdněte ji a vyčistěte ji.

- Zásobník prachu je v nesprávné poloze: vložte jej správně.
- Sací hlavice Delta je znečištěná: vyčistěte ji.
- Pěnový ochranný filtr motoru je zanesený: vyčistěte jej.

Jestliže se separátor zanášá prachem

- V separátoru se hromadí prach. Ujistěte se, že není ucpano vedení mezi separátorem a zásobníkem prachu.
- Je ucpaný vstup do zásobníku prachu: vyjměte zásobník prachu a vyprázdněte jej. Vyčistěte otvor v zásobníku prachu.

Jestliže se špatně pohybuje sací hubice

Pomocí přerušovače snižte sací výkon.

Jestliže problém přetrvává, svěřte svůj vysavač nejbližšímu autorizovanému smluvnímu středisku Rowenta. Prohlédněte si seznam autorizovaných smluvních středisek Rowenta nebo se obraťte na zákaznické oddělení Rowenta.

ZÁRUKA

Tento přístroj je určen výhradně pro použití v domácnosti; výrobce není odpovědný za nevhodné použití nebo za použití v rozporu s návodem a v tom případě zaniká záruka.

Před prvním použitím svého přístroje si pečlivě přečtěte návod: Rowenta není odpovědná za použití v rozporu s návodem.

Na daný vysavač bylo v souladu se zákonem č. 22/1997 Sb. vydáno prohlášení o shodě. Vysavač odpovídá harmonizovaným technickým normám a nařízením vlády : C. 168/1997 Sb. elektrická zařízení nízkého napětí, C. 169/1997 Sb. - elektromagnetická kompatibilita, C. 9/2002 Sb. - emise hluku. Hodnota naměřeného hluku činí: 79,5 dB. Přístroj je určen pouze pro vysávání v domácnosti. Při používání přístroje mimo domácnost je uživatel povinen dodržovat lhůty pravidelných kontrol a revizí dle normy ČSN 33 1610, «Elektrotechnické předpisy. Revize a kontroly elektrických spotřebičů během jejich používání.»

BIZTONSÁGI TANÁCSOK

1 • Használatra vonatkozó óvintézkedések

Figyelmesen olvassa el a használati utasítást és őrizze meg azt.

- Az Ön porszívója egy elektromos készülék: normál használati feltételek mellett használandó. A készülék gyerekektől távol használandó és tartandó. Soha ne hagyja a készüléket felügyelet nélkül működni. Ne tartsa a szívófejet vagy a cső végét a szemekhez vagy fülekhez közel.
 - Ne porszívózzon a készülékkel nedves felületeket, illetve ne szívjon fel semmilyen folyadékot, meleg anyagot, nagyon finom anyagot (gipsz, cement, hamu stb.), nagyméretű éles törmelékeket (üveg), káros (oldószerek, marószerek stb.), agresszív (savak, tisztítószerek stb.), gyúlékony vagy robbanékony termékeket (benzín vagy alkohol alapú termékek).
 - Ne merítse a készüléket vagy a töltőt vízbe és semmilyen más folyadékba, ne öntsön vizet a készülékre vagy a töltőre.
 - A készüléket ne tárolja kint, és tartsa nedvességtől védett helyen.
 - Ne tartsa a készüléket hőforrások közelében (sütők, fűtőberendezések vagy forró hőszugárzók).
 - Az akkumulátorokat ne tegye ki 40°C-ot meghaladó hőmérsékletnek.
 - Ne szerelje szét a porszívót működés közben.
 - Ne működtesse a porszívót a portartály és a motorvédő habszűrő nélkül.
 - Ne használja a készüléket:
 - ha leesett vagy látható sérülések fedezhetők fel rajta, valamint működési rendellenességek jelentkezése esetén.
 - ha a töltő vagy a töltőkábel sérült.
- Ebben az esetben ne nyissa ki a készüléket, hanem juttassa el a lakhelyéhez legközelebb található hivatalos Rowenta Szervizközpontba, mivel a javítások biztonságos elvégzéséhez speciális szerszámok szükségesek.
- A javításokat kizárólag szakemberek végezhetik, eredeti cserealkatrészek felhasználásával.
 - A készülék saját kezűleg végzett javítása veszélyt jelenthet a porszívó használójára nézve.
 - Kizárólag minden kétséget kizáróan eredeti Rowenta tartozékokat használjon (szűrők, akkumulátorok stb.).

A készülék kizárólag háztartásbeli és otthoni használatra alkalmas. Nem rendeltetésszerű vagy a használati utasításban foglaltaknak nem megfelelő használat esetén a Rowenta cég mentesül minden felelősség alól.

A készüléket nem használhatják korlátozott fizikai, érzékelési vagy szellemi képességekkel rendelkező személyek (beleértve a gyerekeket is), valamint olyan személyek, akik nem rendelkeznek a készülék használatával kapcsolatos gyakorlattal vagy ismeretekkel. Ez nem érvényes az olyan személyekre, akik a biztonságukért felelős személy felügyelete mellett dolgoznak, vagy akikkel a felelős személy előzetesen ismertette a készülék használatára vonatkozó utasításokat. Ügyeljen arra, hogy a készülékkel gyerekek ne játszanak.

Az Ön biztonsága érdekében ez a készülék megfelel a hatályos szabványoknak és előírásoknak (kiszűrésre, elektromágneses kompatibilitásra, környezetvédelemre stb. vonatkozó irányelvek).

2 • Elektromos ellátás

- Ellenőrizze, hogy a porszívó töltőjének gyári adattábláján feltüntetett tápfeszültség (volt) megegyezik-e az elektromos hálózat feszültségével.
- A töltőt soha ne húzza ki az elektromos fali aljzatból a kábelnél fogva.
- Ha a töltő kábele megsérült vagy ha a töltő nem működik: ne használjon másfajta töltőt, kizárólag a gyártó által mellékelte, és vegye fel a kapcsolatot a Rowenta Ügyfélszolgálattal vagy forduljon az Önhöz legközelebb található hivatalos Rowenta szervizközponthoz.

3 • Javítási műveletek

A javításokat kizárólag szakemberek végezhetik, eredeti cserealkatrészek felhasználásával. Egy készülék saját kezűleg történő javítása veszélyeztetheti a felhasználót és érvényteleníti a garanciát.

LEÍRÁS

1. Ergonómikus fogantyú
2. Be-/kikapcsoló gomb
 - 2.a Kikapcsolt pozíció
 - 2.b „Floor” (padló) pozíció
 - 2.c „Carpet/Booster” (szőnyeg) pozíció
3. Booster jelzőlámpa (LED)
4. Töltésjelző lámpa
5. Nyél
6. Készülékház
7. Rögzítőcsavar
8. Légkiömlő nyílás rácsa
9. Portartály
 - 9.a Portartály tartója
 - 9.b Porelválasztó
 - 9.c Motorvédő habszűrő
 - 9.d Fedél
10. Csatlakozócső
11. Delta szívófej beépített elektromos kefével
 - 11.a Elektromos kefe
 - 11.b Flexibilis cső
 - 11.c Kisméretű görgők
12. Görgők
13. Töltő
 - 18 V: ref. RS-RH4901*
 - 24 V: ref. RS-RH4902*
14. Akkumulátorok
 - 18V: ref. RS-RH4899*
 - 24 V: ref. RS-RH4900*

ELSŐ HASZNÁLAT ELŐTT

1 • A készülék összeszerelése

Csomagolja ki a készüléket, és távolítsa el róla az összes címkét. Őrizze meg a garancialapot, és a készülék első használata előtt olvassa el figyelmesen a használati útmutatót.

- Távolítsa el a nyél csavarját, és hagyja az anyacsavart a számára kialakított helyen.
- Gondosan rögzítse a nyelet, ehhez helyezze azt a készülékház felső részébe (fig. 1)
- Helyezze be a rögzítőcsavart (7) a nyélbe, majd egy csavarhúzó segítségével szorítsa meg (fig. 2).
- Ezt követően rögzítse a Delta szívófejet (11) rákattintva ezt a készülékház alsó részére (fig. 3).

Megjegyzés: a Delta szívófej eltávolításához nyomja meg a hátul található kioldógombot (fig. 4), és távolítsa el a szívófejet a készülékházzal.

2 • Akkumulátortöltés

FONTOS: Kizárólag a készülékhez mellékelt eredeti töltőt használja. Ne töltsen a készüléket 0°C alatti és 40°C fölötti hőmérsékleten.

Porszívójának első használata előtt töltsen az akkumulátort 16 órán keresztül.

A töltés ideje alatt a gombnak kikapcsolt pozícióban kell lennie (2.a).

- Helyezze a porszívót egy elektromos aljzat közelébe.
- Csatlakoztassa a töltőt egy aljzathoz, majd csatlakoztassa ezt a nyél hátsó részén található aljzathoz (fig. 5).

* Modelltől függően

• Az elől található töltésjelző lámpa (4) kigyullad. Hagyja a porszívót töltődni. A töltési ciklus végeztével a jelzőlámpa kialszik (körülbelül 16 óra).

A készüléket minden veszély nélkül folyamatosan töltőre és elektromos hálózatra csatlakoztatva maradhat. A tartó enyhén felmelegedhet, ez azonban teljesen normális jelenség.

Javasoljuk, hogy használat után a porszívót hagyja töltődni, annak érdekében, hogy a legközelebbi használatkor teljesen feltöltött akkumulátorral vehesse használatba.

Ugyanakkor hosszabb távollét esetén (szabadság stb.) javasoljuk, hogy csatlakoztassa le az elektromos hálózatról. Ebben az esetben az autonómia csökkenhet a lemerülés következtében.

3 • A készülék bekapcsolása

Csatlakoztassa le a töltő kábelét a porszívóról.

Fogja meg a porszívót a fogantyútól, és tolja le a fogantyún található ki-/bekapcsoló gombot az alábbi két pozíció valamelyikére (fig. 6):

• „Floor”: sima padlókhöz (2.b)
 „Floor” pozícióban a Delta szívófej beépített elektromos keféje (11.a) normál sebességen üzemel.
 Megjegyzés: rendszeresen ellenőrizze a szívófej hátsó részén található görgők tisztaságát.

• „Carpet / Booster” : a nagyobb portalanító teljesítményt szolgálja bármilyen padlózaton (2.c)
 „Carpet” pozícióban a be-/kikapcsoló gomb alatt található Booster (3) jelzőlámpa kigyullad, jelezvén, hogy az elektromos kefe (11.a) gyors sebességen üzemel.

A porszívó autonómiája* a kiválasztott pozíció függvényében változik:

	1. pozíció: „Floor”	2. pozíció: „Carpet/Booster”
18 volt	40 percig	30 percig
24 volt	50 percig	40 percig

AZ ELEKTROMOS KEFE HASZNÁLATA

Az elektromos kefe egy motorizált forgó kefe, amely rendkívüli tisztítási hatékonyságot biztosít. Ennek segítségével a felületek mélységben porszívózhatók és tisztíthatók.

Teljes hosszában szálakkal rendelkezik, ennek köszönhetően felszedi a szőnyegbe és padlószőnyegbe ragadt hajszájakat és állati szőrszájakat.

Megjegyzés: ha a szívófej túlságosan tapad a felülethez, állítsa vissza a kapcsolót „Floor” pozícióba.

FIGYELEM: Ne szívjon fel nagyméretű törmelékeket, amelyek blokkolhatják és megrongálhatják a kefét. Ne használja az elektromos kefét hosszú szálú szőnyegeken, állatszőrön vagy rojtokon.

AZ ELEKTROMOS KEFE TISZTÍTÁSA

FIGYELEM: Karbantartás vagy tisztítás előtt mindig kapcsolja ki a készüléket, és húzza ki a csatlakozódugaszt az aljzatból.

Óvatosan vágja le a szájakat, hajszájakat, állati szőrszájakat stb. az elektromos keferől. Ezen művelet során kövesse az elektromos kefe erre a célra kialakított mélyedését (fig. 7).

BIZTONSÁGA ÉRDEKÉBEN

- Ne érintse meg a forgó alkatrészeket a porszívó kikapcsolása és áramtalanítása előtt.
- Soha ne használja a készüléket nedves felületen.
- Soha ne merítse vízbe a készüléket.

AZ ELEKTROMOS KEFE HIBÁINAK ELHÁRÍTÁSA

Az elektromos kefe kevésbé jól működik és rendellenes zajt ad ki

- A forgó kefe vagy a flexibilis cső eltömődött: kapcsolja ki a porszívót, és tisztítsa meg ezeket az alkatrészeket.
- A kefe elhasználódott: a kefe cseréjének ügyében forduljon egy hivatalos szervizközponthoz.
- A szíj elhasználódott: a szíj cseréjének ügyében forduljon egy hivatalos szervizközponthoz.

Az elektromos kefe leáll porszívózás közben

- A hővédelmi berendezés működésbe lépett: kapcsolja ki a porszívót a gomb kikapcsolt pozícióba állításával (2.a) és húzza ki a csatlakozódugaszt. Ellenőrizze, hogy semmilyen tárgy ne akadályozza a kefe forgását, amennyiben igen, távolítsa el a blokkolást okozó tárgyat, és tisztítsa meg az elektromos kefét (fig. 7), majd kapcsolja be ismét a porszívót.

Az elektromos kefe nehezen mozog

- A szívóerő rendkívül magas: csökkentse a szívóerőt a gomb „Floor” pozícióba (2b) állításával.

Amennyiben a probléma nem szűnik meg, juttassa el az elektromos kefét a legközelebbi hivatalos Rowenta szervizközpontba.

Lásd a Rowenta hivatalos szervizközpontok listáját, vagy vegye fel a kapcsolatot a Rowenta ügyfélszolgálatl.

4 • Tárolás

Használat után kapcsolja ki a porszívót a kapcsoló ki-kapcsolt pozícióba (2a) történő eltolásával. Használat után a parkoló pozíciónak köszönhetően a porszívót bárhol tárolhatja függőleges helyzetben.

A porszívó parkoló pozícióba állításához: helyezze függőleges helyzetbe a készülék blokkolása érdekében (fig. 8).

A használat folytatásához: ragadja meg a fogantyút, és húzza hátra a parkoló pozíció kioldása érdekében (fig. 9).

* Modelltől függően

TISZTÍTÁS ÉS KARBANTARTÁS

FONTOS: Karbantartás vagy tisztítás előtt mindig kapcsolja ki a porszívót, és húzza ki a csatlakozódugaszt az aljzatból.

1 • A portartály tisztítása (9)

1.a Gyors kiürítés

A portartály telítődése esetén ezt a következőképpen ürítse ki: lefelé csúsztatva távolítsa el a portartályt (fig. 10), helyezze ezt egy szemeteskuka fölé, és nyomja meg a „push” gombot az ürítőfedél kinyitásához és a tartály kiürítéséhez (fig. 11). Zárja le ismét a fedelet (fig. 12), és helyezze vissza a portartályt a helyére (fig. 13).

1.b Teljes tisztítás

Javasoljuk, hogy rendszeresen tisztítsa a portartály egységet.

- Távolítsa el a portartály egységet (fig. 10), majd szedje szét alkatrészeire (9).
- Távolítsa el a motorvédő habot (9c).
- Tegye a portartály tartóját (9a), az elválasztót (9b) és a fedelet (9d) langyos víz alá (fig. 14), majd hagyja megszáradni vagy törölje meg egy száraz törülközővel az alkatrészeket.
- Mossa meg a motorvédő habszűrőt (lásd a 2. paragrafust)
- Miután megszáradtak, tegye vissza a helyére a portartály alkatrészeit, majd szerelje be a készülékhez mellékelt csere motorvédő habot (9c).
- Zárja vissza a portartályt, és helyezze vissza a készülékre.

2 • A motorvédő habszűrő tisztítása (9c)

FIGYELEM: Soha ne működtesse a porszívót beszerelt motorvédő habszűrő nélkül.

A készülék teljesítményének megőrzése érdekében ne szívjon fel nagyon finom anyagokat (gipsz, cement, ham stb.), a motorvédő habszűrőt pedig tisztítsa meg havonta legalább egyszer. Javasoljuk a habszűrő gyakrabban történő tisztítását, amennyiben teljesítménycsökkenést érez a porszívójánál.

- Távolítsa el a portartály fedelét (9d), majd távolítsa el a motorvédő habszűrőt (9c) (fig. 15).
 - Langyos mosogatószeres vízzel tisztítsa meg a motorvédő habszűrőt (9c).
- Öblítse le és hagyja száradni legalább **12 órán** keresztül mielőtt visszaszerelné a készülékbe (fig. 16).

FONTOS: A motor optimális védelme érdekében bizonyosodjon meg arról, hogy a habszűrő alaposan kiszáradt, mielőtt visszaszerelné a készülékbe. Ehhez minimum 12 órán keresztül hagyja száradni. Egy kiegészítő motorvédő habszűrőt mellékeltünk a porszívóhoz, annak érdekében, hogy a porszívót az eredeti habszűrő száradása ideje alatt is használhassa.

FIGYELEM: Soha ne mossa a portartály alkatrészeit vagy a motorvédő habszűrőt mosogatógépben.

3 • A porszívó karbantartása

Törölje meg a készülékházat egy puha nedves törülközővel, majd törölje szárazra egy száraz törülközővel (fig. 17)

FONTOS: Ne használjon tisztítószereket, agresszív vagy súroló hatású termékeket. A portartály és/vagy az elválasztó fedelének átlátszósága idővel módosulhat, azonban ez nincs hatással a készülék teljesítményére.

AKKUMULÁTOROK

1 • Az akkumulátorok cseréje

Ez a készülék nikkkel-metál-hibrid (NiMh) akkumulátorokkal van felszerelve, amelyekhez biztonsági okokból kizárólag szakképzett javító férhet hozzá.

Ha az akkumulátorok már nem tartják a töltést, a NiMh akkumulátoregységek eltávolítandók. Az akkumulátorok cseréje ügyében forduljon az Önhez legközelebbi hivatalos szervizközpontoz.

2 • A készülék kiselejtezése

A készülék kidobása előtt távolítsa el az akkumulátorokat.

Az akkumulátorok eltávolítása érdekében forduljon egy hivatalos szervizközponthoz vagy kövesse az alábbi lépéseket: csatlakoztassa le a készüléket az elektromos hálózatról, a központi csavar eltávolításával szerelje le a nyelet a készülékhátról, majd távolítsa el a nyél hátoldalán található 5 rögzítőcsavart (fig. 18). Miután óvatosan felemelte a nyél felső borítását, az aljzat meghúzásával csatlakoztassa le az akkumulátoregységet (fig. 19).

Az akkumulátoregységet ne dobja ki a háztartási szeméttel, hanem adja le az Önhöz legközelebb található hivatalos Rowenta szervizközpontban vagy egy speciálisan erre a célra kialakított helyen.

KÖRNYEZETVÉDELEM

- A hatályos jogszabályok értelmében élettartamuk végén az összes készüléket egy hivatalos szervizközpontban kell leadni, ahol gondoskodnak ártalmatlanításukról.
- Környezetvédelem: 2002/95/EK irányelv

Figyelmeztetés

Ne tegyen egy újratölthető akkumulátoregység helyére nem újratölthető akkumulátorokat. Akkumulátorcsere ügyében forduljon egy hivatalos szervizközponthoz.

Az akkumulátorokat kizárólag beltéri használatra tervezték. Soha ne merítse ezeket vízbe. Az akkumulátorokkal bánjon óvatosan. Ne tegye az akkumulátorokat a szájába. Ne hagyja, hogy az akkumulátorok egyéb fém tárgyakkal (gyűrűk, szegek, csavarok stb.) érintkezzenek. Ügyeljen arra, hogy ne zárja rövidre az akkumulátorokat azzal, hogy pólusaikhoz fém tárgyakat érint. Rövidzárlat esetén az akkumulátorok hőmérséklete veszélyes mértékben megnőhet és súlyos égési sérüléseket okozhatnak, sőt, akár lángra is lobbanhatnak. Az akkumulátorok szivárgása esetén ne dörzsölje a szeméit vagy a nyálkahártyáival borított testrészeit. Mossa meg a kezéit és öblítse ki a szeméit tiszta vízzel. A kellemetlen érzet megmaradása esetén forduljon házi orvosához.

VEGYÜNK RÉSZT A KÖRNYEZETVÉDELEMBEN!

- ① Az Ön készüléke számos értékesíthető vagy újrahasznosítható anyagot tartalmaz.
- ➔ Kérjük, adja le az erre a célra kijelölt gyűjtőhelyen, hogy megfelelő kezelésben részesüljön.



HIBAELHÁRÍTÁS

FONTOS: Amint a porszívó kevésbé jól működik és bármilyen ellenőrzés előtt, kapcsolja ki a készüléket a be-/kikapcsoló gomb segítségével.

A javításokat kizárólag szakemberek végezhetik, eredeti cserealkatrészek felhasználásával. A készülék saját kezűleg végzett javítása veszélyt jelenthet a porszívó használatára nézve.

Ha a porszívó nem kapcsol be

A készülék nincs feltöltve. Csatlakoztassa a töltőre.

Ha a porszívó nem szív

- A cső vagy a flexibilis cső eldugult: tisztítsa ki a csövet vagy a flexibilis csövet.
- Az elválasztó eldugult: távolítsa el a portartályt és tisztítsa meg az elválasztót.

Ha a porszívó kevésbé jól szív, zajt ad ki, sípol

- A cső vagy a flexibilis cső részlegesen eldugult: tisztítsa ki ezeket.
- A portartály edénye megtelt: ürítse ki és tisztítsa meg.
- A portartály nincs megfelelően behelyezve: helyezze vissza a megfelelő pozícióba.
- A Delta szívófej eldugult: tisztítsa meg.
- A motorvédő habszűrő telítődött: tisztítsa meg.

GARANCIA

Ez a készülék kizárólag háztartásbeli, otthoni használatra alkalmas; nem megfelelő vagy a használati útmutató utasításait be nem tartó használat esetén a cég semmilyen felelősséget nem vállal, a garancia pedig érvényét veszti.

Ha az elválasztó megtelik porral

- A por összegyűlt az elválasztónál. Ellenőrizze, hogy semmi nem dugaszolja el az elválasztó és portartály közötti vezetékét.
 - A portartály bemenete eldugult: távolítsa el a portartályt és ürítse ki.
- Tisztítsa meg a portartály nyílását.

Ha a szívófej nehezen mozgatható

A gomb segítségével csökkentse a szívóerőt.

Amennyiben egy probléma nem szűnik meg, juttassa el porszívóját a legközelebbi hivatalos Rowenta szervizközpontba. Tanulmányozza a Rowenta hivatalos szervizközpontok listáját, vagy vegye fel a kapcsolatot a Rowenta ügyfélszolgálatlal.

A készülék első használata előtt olvassa el figyelmesen a használati útmutatót: a használati utasításban leírtaktól eltérő használat mindennemű felelősség alól mentesíti a Rowenta céget.

Zajszint: 79,5 dB(A)

BEZPEČNOSTNÉ POKYNY

1 • Opatrenia týkajúce sa používania

Tento návod na obsluhu si pozorne prečítajte a starostlivo si ho odložte.

- Tento vysávač patrí medzi elektrické prístroje: musí sa používať v normálnych podmienkach. Prístroj používajte a skladujte mimo dosahu detí. Zapnutý prístroj nikdy nenechávajte bez dozoru. Sací násadec ani koniec rúrky nedávajte do blízkosti očí ani uší.
- Nevysávajte mokré podlahy, kvapaliny bez ohľadu na ich povahu, teplé materiály, veľmi jemné materiály (sadra, cement, popol...), veľké kusy ostrého odpadu (sklo), škodlivé látky (riedidlá, moridlá...), agresívne látky (kyseliny, čistiace prostriedky...), vznetlivé a výbušné látky (na báze benzínu alebo alkoholu).
- Prístroj ani nabíjačku nikdy neponárajte do vody ani do žiadnej inej tekutiny, vodu nestriekajte ani na prístroj, ani na nabíjačku.
- Prístroj neskladujte vonku a chráňte ho pred vlhkosťou.
- Prístroj nedávajte do blízkosti zdroja tepla (rúra, ohrievacie prístroje alebo teplé radiátory).
- Batériu nevystavujte teplote vyššej ako 40°C.
- Vysávač nerozoberajte, keď je zapnutý.
- Vysávač nikdy nezapínajte bez prachovej nádoby a ochranného penového filtra motora.
- Prístroj nepoužívajte:
 - ak spadol alebo ak je viditeľne poškodený, alebo ak sa objavili poruchy funkčnosti,
 - ak je poškodená nabíjačka alebo kábel nabíjačky.
 V danom prípade prístroj neatvárajte, ale zaneste ho do najbližšieho autorizovaného servisného strediska spoločnosti Rowenta, pretože akýkoľvek zásah sa musí urobiť pomocou špeciálnych nástrojov, aby sa predišlo akémukoľvek nebezpečenstvu.
- Opravy môžu vykonávať iba odborníci a musia sa používať originálne náhradné diely.
- Svojpomocná oprava prístroja môže byť pre používateľa nebezpečná.
- Používajte iba originálne príslušenstvo od spoločnosti Rowenta (filtre, batérie...).

Tento prístroj je určený iba na upratovanie v domácnosti. V prípade nevhodného používania alebo používania, ktoré nie je v súlade s návodom na obsluhu, spoločnosť Rowenta nenesie žiadnu zodpovednosť.

Tento prístroj nesmú používať osoby (vrátane detí), ktoré majú zníženú fyzickú, senzorickú alebo mentálnu schopnosť, alebo osoby, ktoré nemajúna to skúsenosti alebo vedomosti, okrem prípadov, keď im pri tom pomáha osoba zodpovedná za ich bezpečnosť, dozor alebo za to, že ichvopred poučí o používaní tohto prístroja.

Dozerajte na deti, aby ste si boli istý, že sa s týmto prístrojom nehrajú.

- Aby bola zabezpečená Vaša bezpečnosť, tento prístroj zodpovedá platným normám a predpisom (smerniciam o nízkom napätí, o elektromagnetickej kompatibilite, o životnom prostredí...)

2 • Elektrické napájanie

- Skontrolujte, či napätie (volty) uvedené na výrobnom štítku nabíjačky tohto vysávača zodpovedá napätiu Vašej elektrickej siete.
- Pri odpájaní nabíjačky z elektrickej siete nikdy netahajte za napájací kábel.
- Ak je poškodený kábel nabíjačky alebo ak nabíjačka nefunguje: nepoužívajte inú nabíjačku ako nabíjačku dodanú výrobcom a obráťte sa na zákaznicke stredisko spoločnosti Rowenta alebo na najbližšie autorizované servisné stredisko.

3 • Opravy

Opravy môžu vykonávať iba odborníci a musia sa používať originálne náhradné diely. Svojpomocná oprava prístroja môže byť nebezpečná pre používateľa a ruší záruku.

POPIS

1. Ergonomická rukoväť
2. Vypínač Zapnúť/Vypnúť
 - 2.a Poloha Vypnuté
 - 2.b Poloha Floor (Podlaha)
 - 2.c Poloha Carpet/Booster (Koberec)
3. Kontrolné svetlo booster (LED)
4. Svetelný indikátor nabitia
5. Držadlo
6. Telo
7. Poistná skrutka
8. Mriežka na výstupe vzduchu
9. Prachová nádoba
 - 9.a Nádoba na zbieranie prachu
 - 9.b Oddeľovač prachu
 - 9.c Ochranný penový filter motora
 - 9.d Veko
10. Spájacia rúrka
11. Nasávacia hlava Delta so zabudovanými elektrokefkami
 - 11.a Elektrokefka
 - 11.b Hadica
 - 11.c Malé kolieska
12. Kolesá
13. Nabíjačka
 - 18 V: ref. číslo RS-RH4901*
 - 24 V: ref. číslo RS-RH4902*
14. Batérie
 - 18 voltov (18V) : ref. číslo RS-RH4899*
 - 24 voltov (24V) : ref. číslo RS-RH4900*

PRED PRVÝM POUŽITÍM

1 • Montáž prístroja

Prístroj vybalte a odstráňte z neho všetky prípadné nálepky. Odložte si záručný list a pred prvým použitím prístroja si pozorne prečítajte návod na obsluhu.

- Skrutku vyberte z držadla avšak maticu ponechajte na svojom mieste.
- Držadlo opatrne založte do vrchnej časti tela (fig.1).
- Poistnú skrutku (7) vložte do držadla a zaskrutkujte ju pomocou skrutkovača (fig.2).
- Nasávaciu hlavu Delta (11) zaistite na spodnú časť tela (fig.3).

Poznámka: ak chcete nasávaciu hlavu Delta odmontovať, stlačte tlačidlo na uvoľnenie umiestnené v zadnej časti (fig. 4) a nasávaciu hlavu z tela vyberte.

2 • Nabíjanie batérie

DÔLEŽITÉ UPOZORNENIE Používajte iba originálnu nabíjačku dodanú s prístrojom. Prístroj nenabíjajte pri teplote nižšej ako 0°C a vyššej ako 40°C.

Pred prvým použitím vysávača je potrebné batériu nabíjať 16 hodín.

- Pri nabíjaní musí byť vypínač v polohe Vypnuté (2.a).
- Vysávač dajte do blízkosti elektrickej zásuvky.
 - Nabíjačku zapojte do siete a zapojte ju do konektora na zadnej strane držadla (fig. 5).
 - Rozsvieti sa kontrolné svetlo nabíjania (4) umiestnené vpredu. Vysávač nechajte nabíjať sa. Kontrolné

svetlo zhasne na konci cyklu nabíjania (približne po 16 hodinách).

Prístroj sa môže nabíjať permanentne bez toho, aby hrozilo akékoľvek riziko. Podstavec sa trochu zohrieva, no ide o úplne normálny jav.

Vysávač je vhodné dať nabíjať po každom použití, aby bol vždy pripravený a aby bola batéria úplne nabitá. Avšak ak odchádzate na dlhšiu dobu (dovolenka...), je vhodné ho odpojiť z elektrickej siete, v danom prípade je možné, že sa zníži autonómia vysávača kvôli tomu, že sa batéria samočinne vybijá.

3 • Uvedenie zariadenia do prevádzky

Kábel vytiahnite z nabíjačky aj z vysávača. Vysávač chyťte za rukoväť a vypínač Zapnúť/Vypnúť posuňte nižšie, do jednej z nasledujúcich polôh (fig. 6):

- „Floor“ (Podlaha): pre hladké podlahy (2.b)
V polohe „Floor“ (Podlaha) sa elektrokefa (11.a) zabudovaná do nasávacej hlavy Delta bude pohybovať normálnou rýchlosťou.
- Poznámka: pravidelne kontrolujte, či sú kolieska umiestnené vzadu na násadci čistě.

- „Carpet / Booster“: pre vyšší výkon odstraňovania prachu na všetkých typoch podláh (2.c)
V polohe „Carpet“ (koberec) sa rozsvieti kontrolné svetlo Booster (3) umiestnené pod vypínačom Zapnúť/Vypnúť, ktoré oznamuje, že sa elektrokefa (11.a) bude pohybovať rýchlo.

*Podľa modelov

Autonómia vysávača* závisí od polohy používania:

	Poloha 1 „Floor“	Poloha 2 „Carpet / Booster“
18 voltov	až 40 mn	až 30 mn
24 voltov	až 50 mn	až 40 mn

POUŽÍVANIE ELEKTROKEFY

Elektrokefa je otáčacia motorizovaná kefa, ktorá zaručuje veľmi veľkú efektívnosť čistenia. Dôkladne nasáva a čistí.

Vďaka štetinkám po celej svojej dĺžke odstraňuje nite, vlasy a chlpy zvierat z kobercov a kovralov.

Poznámka: ak sa násadec veľmi prisáva k podlahe, vypínač posuňte do polohy „Floor“ (podlaha).

POZOR. Nenasávajte veľké kusy, ktoré by mohli zablokovať kefu a poškodiť ju.

Elektrokefou nevsávajte koberce s veľmi dlhými chlpkami, koberce vyrobené zo zvieracích chlfov ani na strapce.

ČISTENIE ELEKTROKEFY

POZOR Pred údržbou alebo čistením prístroj vždy vypnite a odpojte z elektrickej siete.

Opatrne cez výrez na elektrokefe určený na daný účel ostrihajte nite, vlasy, zvieracie chlpy ap. (fig.7).

KVÔLI SVOJEJ BEZPEČNOSTI

- Nedotýkajte sa otáčacích častí skôr ako vysávač vypnete a odpojíte od elektrickej siete.
- Prístroj nepoužívajte na vlhké podlahy.
- Prístroj nikdy neponárajte do vody.

ČISTENIE A ÚDRŽBA

DÔLEŽITÉ UPOZORNENIE Pred údržbou alebo čistením vysávača vždy vypnite a odpojte z elektrickej siete.

1 • Čistenie prachovej nádoby (9)

*Podľa modelov

OPRAVA ELEKTROKEFY

Elektrokefa je menej účinná alebo je abnormálne hlučná

- Je zanesená otáčacia kefa alebo hadica: vysávač vypnite a vyčistite ich.
- Kefa je opotrebovaná: obráťte sa na autorizované servisné stredisko a kefu nechajte vymeniť.
- Remeň je opotrebovaný: obráťte sa na autorizované servisné stredisko a remeň nechajte vymeniť.

Elektrokefa sa zastaví počas používania

- Zapol sa bezpečnostný systém proti prehriatie: Vysávač vypnite posunutím vypínača do polohy Vypnuté (2.a) a odpojte ho z elektrickej siete. Skontrolujte, či niečo neprekáža pri otáčaní kefy, ak áno, odstráňte blokujúce prvky a elektrokefu očistite (fig. 7) a vysávač potom zapnite.

Elektrokefa sa ťažko posúva

- Nasávací výkon je veľmi vysoký: znížte nasávací výkon - vypínač posuňte do polohy „Floor“ (Podlaha) (2b).

Ak problém pretrváva, elektrokefu zanezte do najbližšieho autorizovaného servisného strediska spoločnosti Rowenta.

Pozrite si zoznam autorizovaných servisných stredísk spoločnosti Rowenta alebo sa obráťte na zákaznícky servis spoločnosti Rowenta.

4 • Skladovanie

Vysávač po použití vypnite posunutím vypínača do polohy Vypnuté (2a). Vďaka parkovacej polohe môžete potom vysávač uskladniť vo vertikálnej polohe na akékoľvek miesto.

Ak chcete dať vysávač do parkovacej polohy: dajte ho do zvislej polohy, aby ste ho mohli zablokovať (Fig.8).

Opätovné použitie: vysávač chyťte za rukoväť a sklopte ho dozadu, aby sa ho odistili z parkovacej polohy (Fig.9).

1.a Rýchle vyprázdnenie

Keď je prachová nádoba plná, vyprázdňte ju nasledujúcim spôsobom: prachovú nádobu vytiahnite smerom dole (fig.10), dajte ju nad odpadový kôš a stlačte tlačidlo „push“, aby sa sklápací príklop otvoril smerom dole, a vysypte obsah nádoby (fig.11). Sklápací príklop znova zatvorte (fig.12) a prachovú nádobu znova vložte na miesto (fig.13).

1.b Dôkladné čistenie

Prachovú nádobu sa odporúča čistiť pravidelne.

- Prachovú nádobu vyberte (fig.10) a rozmontujte jednotlivé časti (9).
- Odstráňte ochrannú penu motora (9c).
- Zbernú nádobu (9a), ako aj oddeľovač (9a) a veko (9d) dajte pod letnú vodu (fig.14), a potom ich nechajte vyschnúť alebo osušte suchou handričkou.
- Ochranný penový filter motora vyperte (pozri odsek 2).
- Keď sú všetky časti suché, prachovú nádobu založte na miesto, ako aj náhradný ochranný penový filter motora (9c) dodaný spolu s prístrojom.
- Prachovú nádobu znova zatvorte a znova ju založte do prístroja.

2 • Čistenie ochranného penového filtra motora (9c)

POZOR. Vysávač nikdy nezapínajte bez ochranného penového filtra motora.

Aby sa zachovala výkonnosť vysávača, nevysávajte veľmi jemné častice (sadra, cement, popol ap.) a ochranný penový filter motora čistite minimálne raz mesačne. Ak spozorujete, že sa znížil výkon vysávača, penový filter sa odporúča čistiť aj častejšie.

BATÉRIE

1 • Výmena batérií

V tomto prístroji sa nachádzajú nikel-metal-hydridové akumulátory (NiMh), ktoré môže z bezpečnostných dôvodov vymieňať iba špecializovaný opravár.

V prípade, že sa batéria už nedá nabíjať, je potrebné vymeniť akumulátor NiMh. Akumulátory nechajte vymeniť v najbližšom autorizovanom servisnom stredisku.

2 • Likvidácia prístroja

Prístroj nezahadzujte bez toho, aby ste vybrali batérie. Ak chcete vybrať batérie, obráťte sa na autorizované servisné stredisko alebo postupujte nasledovne: prístroj odpojte z elektrickej siete, odmontujte centrálnu skrutku a vyberte 5 ťahovacích skrutiek umiestnených na zadnej časti držadla a držadlo odmontujte od tela (fig. 18). Zdvihnite vrchné veko držadla a opatrne potiahnite za zástrčku a vyberte akumulátor (fig. 19).

- Vyberte prachovú nádobu (9d) a potom vyberte ochranný penový filter motora (9c) (fig.15).
 - Ochranný penový filter motora (9c) vyperte v letnej saponátovej vode.
- Opláchnite ho a pred opätovným vložením do prístroja ho nechajte sušiť minimálne **12 hodín** (fig. 16).

DÔLEŽITÉ UPOZORNENIE Dbajte na to, aby bol penový filter pred opätovným vložením do prístroja dobre suchý, aby sa zachovala optimálna ochrana motora. Kvôli tomu ho musíte nechať sušiť minimálne 12 hodín. Náhradný ochranný penový filter motora sa dodáva spolu s vysávačom, aby ste vysávač mohli používať počas sušenia pôvodného penového filtra.

POZOR Časti prachovej nádoby ani ochranný penový filter motora nikdy nedávajte do umývačky riadu.

3 • Údržba vysávača

Telo vysávača najprv utrite jemnou navlhčenou handričkou a potom suchou handričkou.

DÔLEŽITÉ UPOZORNENIE Nepoužívajte agresívne ani drsné čistiace prostriedky. Priehľadnosť prachovej nádoby a veka sa môže časom zmeniť, nemení sa tým však výkonnosť prístroja.

Akumulátor nezahadzujte do bežného komunálneho odpadu, ale ho zaneste do najbližšieho autorizovaného servisného strediska spoločnosti Rowenta alebo na zberné miesto určené na tento účel.

Upozornenie

Nabíjateľný akumulátor nevymieňajte za nenabíjateľný. Ak chcete batérie vymeniť, obráťte sa na autorizované servisné stredisko.

Batérie sa môžu používať iba na interné použitie. Nikdy ich neponárajte do vody. S batériami sa musí narábať veľmi opatrne. Batérie neberte do úst. Dbajte na to, aby sa batérie nedostali do kontaktu s inými kovovými predmetmi (prstene, kince, skrutky ap.). Dbajte na to, aby sa kovové predmety nedostali na kontakty batérií a aby sa neskratovali. V prípade skratu sa môže nebezpečne zvýšiť teplota batérie a môže spôsobiť vážne popáleniny alebo aj požiar. Ak dôjde k úniku z batérií, neutierajte si ani oči ani sliznice. Ruky si umyte a oči opláchnite čistou vodou. Ak dráždenie pretrváva, navštívte lekára.

ŽIVOTNÉ PROSTREDIE

- V súlade s platnými nariadeniami je potrebné každý prístroj, ktorý sa nepoužíva, zaniest do autorizovaného servisného strediska, ktoré zabezpečí jeho likvidáciu.
- Životné prostredie: Smernica 2002/95/ES.

Podieľajme sa na ochrane životného prostredia!

- ① Tento prístroj obsahuje veľa zhodnotiteľných alebo recyklovateľných materiálov.
- ➔ Zanešte ho na zberné miesto, ktoré zabezpečí jeho správnu likvidáciu.



OPRAVA

DÔLEŽITÉ UPOZORNENIE Keď vysávač správne nefunguje a pred akokoľvek kontrolou, vysávač vypnite prepnutím vypínača Zapnúť/Vypnúť do polohy Vypnuté.

Opavy môžu vykonávať iba odborníci a musia sa používať originálne náhradné diely. Svojpo-
mocná oprava prístroja môže byť pre používateľa nebezpečná.

Ak sa vysávač nezapne

Prístroj nie je nabitý. Dajte ho znova nabíjať.

Ak vysávač nenasáva

- Je upchaná rúrka alebo hadica: rúrku alebo hadicu vyčistíte.
- Je upchaný oddeľovač: vyberte prachovú nádobu a oddeľovač očistíte.

Ak vysávač saje menej, hučí, písa

- Je čiastočne upchaná rúrka alebo hadica: očistíte ich.
- Nádobu na zbieranie prachu je plná: vyprázdnite ju a očistíte.

- Prachová nádoba je nesprávne umiestnená: znova ju správne založte.
- Nasávacía hlava Delta je znečistená: očistite ju.
- Ochranný penový filter motora je saturovaný: očistite ho.

Ak je oddeľovač zaprášený

- Prach sa nakumuloval na oddeľovači. Skontrolujte, či nie je zanesený prechod medzi oddeľovačom a prachovou nádobou.
- Otvor prachovej nádoby je upchaný: prachovú nádobu vyberte a vyprázdnite. Očistite otvor prachovej nádoby.

Ak sa sací násadec ťažko premiestňuje.

Pomocou vypínača znížte výkon nasávania.

Ak problém pretrváva, vysávač zanešte do najbližšieho autorizovaného servisného strediska spoločnosti Rowenta. Pozrite si zoznam autorizovaných servisných stredísk spoločnosti Rowenta alebo sa obráťte na zákaznícky servis spoločnosti Rowenta.

ZÁRUKA

Tento prístroj je vyhradený iba na domáce používanie; v prípade nevhodného používania alebo používania, ktoré nie je v súlade s návodom na použitie, spoločnosť nenesie žiadnu zodpovednosť a záruka neplatí.

Pred prvým použitím prístroja si pozorne prečítajte návod na obsluhu: používanie, ktoré nie je v súlade s návodom na obsluhu, zbavuje spoločnosť Rowenta akejkoľvek zodpovednosti.

Tento spotrebič vyhovuje smerniciam 73/23 CEE a 89/336 CEE.

Na daný vysávač bolo v súlade so zákonom Č. 22/1997 Zb. vydané prehlásenie o zhode.

Vysávač zodpovedá harmonizovaným technickým normám a nariadeniu vlády: Č. 168/1997 Zb. elektrické zariadenia nízkeho napätia, Č. 169/1997 Zb. - elektromagnetická kompatibilita, Č. 9/2002 Zb. - emisie hluku. Hodnota nameraného hluku činí: (bez medzery) 79,5 dB.

Prístroj je určený len na vysávanie v domácnosti. Pri používaní prístroja mimo domácnosti je užívateľ povinný dodržiavať lehoty pravidelných kontrol a revízií podľa normy ČSN 33 1610, «Elektrotechnické predpisy. Revízie a kontroly elektrických spotrebičov počas ich používania.»

ZALECENIA BEZPIECZEŃSTWA

1 • Środki ostrożności

Prosimy o uważne przeczytanie instrukcji obsługi i staranne jej zachowanie.

- Odkurzacz jest urządzeniem elektrycznym: należy go używać w normalnych warunkach użytkowania. Urządzenie powinno być używane i przechowywane w miejscu niedostępnym dla dzieci. Włączonego urządzenia nie należy pozostawiać bez nadzoru. Nie należy trzymać ssawki lub wylotu rury blisko oczu lub uszu.
 - Nie należy odkurzać powierzchni, które są wilgotne, ani zasysać jakichkolwiek płynów, substancji gorących, substancji szczególnie drobnoziarnistych (gips, cement, popiół, itd.), dużych ostrych odpadków (szkło), produktów szkodliwych (rozcieńczalniki, środki czyszczące, itd.), żrących (kwasy, zmywacze, itd.), łatwopalnych i wybuchowych (na bazie benzyny lub alkoholu).
 - Nigdy nie należy zanurzać urządzenia lub ładowarki w wodzie lub jakimkolwiek innym płynie; nie należy dopuszczać do zachłapania wodą urządzenia lub ładowarki.
 - Nie należy przechowywać urządzenia na dworze, należy chronić je przed wilgocią.
 - Nie należy stawiać urządzenia w pobliżu źródeł ciepła (piece, urządzenia grzewcze lub gorące kaloryfery).
 - Nie należy wystawiać baterii na działanie temperatur powyżej 40°C.
 - Nie należy rozmontowywać włączonego odkurzacza.
 - Nigdy nie należy włączać odkurzacza bez zbiornika na kurz i bez filtra piankowego zabezpieczającego silnik.
 - Nie należy używać urządzenia:
 - jeżeli urządzenie upadło, widnieją na nim znaki uszkodzenia lub działa nieprawidłowo.
 - jeżeli ładowarka lub przewód ładowarki są uszkodzone.
- W takim przypadku nie należy otwierać urządzenia, natomiast powinno się je wysłać do najbliższego autoryzowanego centrum serwisowego Rowenta, ponieważ do wykonania jakichkolwiek napraw w bezpieczny sposób konieczne są specjalne narzędzia.
- Naprawy powinny być wykonywane wyłącznie przez specjalistów, z wykorzystaniem oryginalnych części.
 - Samodzielne wykonywanie naprawy urządzenia może być niebezpieczne dla użytkownika.
 - Należy używać wyłącznie oryginalnych i gwaranto-

wanych akcesoriów Rowenta (filtry, baterie, itd.). Urządzenie jest przeznaczone wyłącznie do sprzątania i do użytku domowego. Stosowanie urządzenia w sposób nieodpowiedni lub niezgodnie z instrukcją obsługi zwalnia firmę Rowenta z wszelkiej odpowiedzialności.

Urządzenie to nie jest przewidziane do użytku przez osoby (również dzieci) o osłabionej sprawności fizycznej, sensorycznej lub umysłowej lub też przez osoby pozbawione odpowiedniego doświadczenia lub wiedzy, chyba że znajdują się one pod nadzorem osób odpowiedzialnych za ich bezpieczeństwo lub jeśli mogą uzyskać od nich uprzednio instrukcje dotyczące sposobu użytkowania tego urządzenia. Szczególną uwagę należy zwracać na dzieci, aby mieć pewność, że nie bawią się one urządzeniem.

Dla bezpieczeństwa użytkownika urządzenie spełnia wymagania stosownych norm i przepisów (Dyrektywy Niskonapięciowe, przepisy z zakresu kompatybilności elektromagnetycznej, normy środowiskowe, itd.).

2 • Zasilanie elektryczne

- Sprawdź, czy napięcie użytkownika (w voltach) podane na tabliczce znamionowej ładowarki odkurzacza odpowiada napięciu w domowej instalacji elektrycznej.
- Przy wyjmowaniu ładowarki z kontaktu, nigdy nie ciągnąć za przewód.
- Jeśli przewód ładowarki jest uszkodzony lub ładowarka nie działa: nie używaj innej ładowarki niż model dostarczony przez wytwórcę i skontaktuj się z Działem Obsługi Klienta firmy Rowenta lub zwróć się do najbliższego autoryzowanego centrum serwisowego.

3 • Naprawy

Naprawy powinny być wykonywane wyłącznie przez specjalistów, z wykorzystaniem oryginalnych części. Samodzielna naprawa urządzenia może być dla użytkownika niebezpieczna i unieważnia gwarancję.

OPIS

1. Ergonomiczna rączka
2. Przełącznik Włącz/Wyłącz
 - 2.a Pozycja „Włącz”
 - 2.b Pozycja „Floor” („Podłoga”)
 - 2.c Pozycja „Carpet/Booster” („Dywan”)
3. Lampka kontrolna boostera (LED)
4. Kontrolka świetlna sygnalizująca ładowanie
5. Trzonek
6. Korpus główny
7. Śruba blokująca
8. Kratka wylotu powietrza
9. Zbiornik na kurz
 - 9.a Pojemnik na kurz
 - 9.b Separator kurzu
 - 9.c Filtr piankowy zabezpieczający silnik
 - 9.d Pokrywa

10. Rura łącząca
11. Głowica ssąca Delta z wbudowaną elektroszczotką
 - 11.a Elektroszczotka
 - 11.b Łącznik elastyczny
 - 11.c Małe kółka
12. Koła
13. Ładowarka
 - 18 V: symbol RS-RH4901*
 - 24 V: symbol RS-RH4902*
14. Baterie
 - 18 woltów (18 V) : symbol RS-RH4899*
 - 24 woltów (24 V) : symbol RS-RH4900*

PRZED PIERWSZYM UŻYCIEM:

1 • Montaż urządzenia

Rozpakuj urządzenie i usuń z niego wszystkie naklejki. Przed pierwszym użyciem schowaj gwarancję i uważnie przeczytaj instrukcję obsługi urządzenia.

- Wykręć śrubę z trzonka, nakrętkę zestaw na jej miejscu
- Zamocuj trzonek, ostrożnie wkładając go do górnej części korpusu głównego (fig.1).
- Włóż śrubę blokującą (7) do trzonka i dokręć ją śrubokrętem (fig.2).
- Następnie zamocuj głowicę ssącą Delta (11), zakładając ją na wkłask do dolnej części korpusu głównego (fig.3).

Uwaga: aby zdemontować głowicę ssącą Delta, naciśnij znajdujący się z tyłu przycisk rozłączania (fig.4), po czym odłącz głowicę ssącą od korpusu.

2 • Ładowanie baterii

WAŻNE Używaj wyłącznie oryginalnej ładowarki dostarczonej wraz z urządzeniem. Nie ładuj urządzenia w temperaturze poniżej 0°C i powyżej 40°C.

Przed pierwszym użyciem odkurzacza należy ładować baterie przez 16 godzin.

Podczas ładowania przełącznik powinien być ustawiony na pozycję „Wyłącz” (2.a).

- Ustaw odkurzacz w pobliżu gniazdka ściennego.
- Włóż wtyczkę ładowarki do kontaktu i podłącz ją w przewidzianym do tego miejscu z tyłu trzonka (fig.5).
- Zapali się lampka kontrolna ładowania (4), znajdująca się z przodu. Pozostaw odkurzacz

* W zależności od modelu

podłączony do ładowania. Kontrolka świetlna wyłącza się na końcu cyklu ładowania (około 16 godz).

Urządzenie może być stale podłączone do ładowarki i nie spowoduje to żadnego zagrożenia. Podstawka ładująca lekko się nagrzewa, co jest zjawiskiem całkowicie normalnym.

Aby odkurzacz był zawsze gotowy do pracy i miał w pełni naładowane baterie, po użyciu dobrze jest go podłączyć do ładowania.

W przypadku dłuższej nieobecności (wakacje, itd.) lepiej jest jednak odłączyć urządzenie od sieci, w przeciwnym wypadku może dojść do zmniejszenia się autonomii z powodu samoczynnego rozładowywania się.

3 • Uruchamianie urządzenia

Wymij przewód ładowarki z odkurzacza.

Chwyć odkurzacz za uchwyt i przesuń przełącznik Włącz/Wyłącz ku dołowi, w jedną z dwóch następujących pozycji (fig.6) :

• „Floor” („Podłoga”): do gładkich podłóg (2.b)
W pozycji „Floor” („Podłoga”) elektroszczotka (11.a) wbudowana w głowicę ssącej Delta pracuje z normalną szybkością.

Uwaga: regularnie sprawdzaj czystość kół z tyłu ssawki.

• „Carpet / Booster” : dla lepszej wydajności zbierania kurzu ze wszystkich rodzajów powierzchni (2.c)
W pozycji „Carpet” („Dywan”), zapala się wskaźnik

Booster (3), który znajduje się pod przełącznikiem Włącz/Wyłącz; wskaźnik ten sygnalizuje szybką pracę elektroszczotki (11.a).

Autonomia odkurzacza* w zależności o trybu pracy:

	Pozycja 1 „Floor”	Pozycja 2 „Carpet / Booster”
18 woltów	do 40 min.	do 30 min.
24 woltów	do 50 min.	do 40 min.

KORZYSTANIE Z ELEKTROSZCZOTKI

Elektroszczotka jest szczotką obrotową zasilaną silnikiem i zapewnia bardzo wysoką skuteczność czyszczenia. Szczotka zasysa i czyści w głąb. Wyposażona na całej długości we włosie, szczotka ta zbiera nici, włosy i sierść zwierząt, zbierające się na dywanach i wykładzinach.

Uwaga: jeżeli ssawka zbyt dokładnie przylega do powierzchni, przestaw przełącznik na pozycję „Floor” („Podłoga”).

UWAGA Nie zasysaj dużych odpadów, które mogłyby zatkać szczotkę i uszkodzić ją. Nie używaj elektroszczotki do dywanów z długim włosiem, dywanów z włosia zwierząt, ani do frędzli.

CZYSZCZENIE ELEKTROSZCZOTKI

UWAGA Przed każdą czynnością konserwacyjną i czyszczeniem zawsze wyłączaj urządzenie i odłączaj je od zasilania.

Delikatnie przetrnij nitki, włosy, sierść zwierząt, itp., tnąc wzdłuż specjalnie w tym celu przewidzianego rowka w elektroszczotce (fig.7).

DLA WŁASNEGO BEZPIECZEŃSTWA

- Nie dotykaj części obrotowych przed wyłączeniem odkurzacza i odłączeniem go od zasilania.
- Nie używaj urządzenia na mokrych powierzchniach.
- Nie zanurzaj urządzenia w wodzie.

ROZWIĄZYWANIE PROBLEMÓW Z ELEKTROSZCZOTKĄ

Elektroszczotka działa mniej skutecznie lub wydaje nietypowe odgłosy

- Zatkana szczotka obrotowa lub łącznik elastyczny: wyłącz odkurzacza i wyczyść je.
- Zużyta szczotka: aby wymienić szczotkę, zwrócić się do autoryzowanego centrum serwisowego.
- Zużyty pas napędowy: aby wymienić pas napędowy, zwrócić się do autoryzowanego centrum serwisowego.

Elektroszczotka zatrzymuje się w trakcie zasysania

- Działanie zabezpieczenia temperaturowego: wyłącz odkurzacza, przestawiając przełącznik na pozycję „Wyłącz” (2.a) i odłącz go od zasilania. Sprawdź, czy nie ma elementów, które przeszkadzałyby w obracaniu się szczotki, gdyby tak było, usuń blokujący szczotkę element, wyczyść elektroszczotkę (fig.7), a następnie ponownie włącz odkurzacza.

Trudności z poruszaniem elektroszczotki

- Zbyt wysoka moc zasysania: zmniejsz moc zasysania, przestawiając przełącznik na pozycję „Floor” („Podłoga”) (2b).

Jeżeli problem będzie się utrzymywał, oddaj elektroszczotkę do najbliższego autoryzowanego centrum serwisowego Rowenta.

Pokaż listę autoryzowanych centrów serwisowych Rowenta lub skontaktuj się z serwisem konsumenta Rowenta.

4 • Przechowywanie

Po użyciu wyłącz odkurzacza przesuując przełącznik w pozycję Wyłącz (2a). Dzięki pozycji parkowania możesz następnie w dowolnie wybranym miejscu ustawić odkurzacza pionowo.

Aby ustawić odkurzacza w pozycji parkowania: ustaw go pionowo, tak aby zablokować urządzenie (Fig.8).

Aby ponownie rozpocząć pracę: chwyć za rączkę, po czym odchyl ją do tyłu, tak aby odblokować pozycję parkowania (Fig. 9).

* W zależności od modelu

WAŻNE Przed każdą czynnością konserwacyjną i czyszczeniem wyłącz odkurzacz i odłącz go od zasilania.

1 • Czyszczenie zbiornika na kurz (9)

1.a Szybkie opróżnianie

Gdy zbiornik na kurz zapełni się, opróżnij go w następujący sposób: wyjmij zbiornik na kurz, przesuwając go w dół (fig.10), umieść go nad kubłem na śmieci i naciśnij przycisk „Push” („Popchnij”), tak aby odchylić kłapkę spustową w dół i opróżnić zawartość zbiornika (fig.11). Zamknij kłapkę (fig.12) i załóż z powrotem cały zbiornik na kurz na miejsce (fig.13).

1.b Pełne czyszczenie

Moduł zbiornika na kurz wymaga regularnego czyszczenia.

- Wyjmij moduł zbiornika na kurz (fig.10), następnie rozłącz wszystkie składające się nań elementy (9).
- Wyjmij piankę zabezpieczającą silnik (9c).
- Przemyj letnią wodą (fig.14) pojemnik na kurz (9a), separator (9b) i pokrywę (9d), następnie pozwól elementom wyschnąć lub wytrzyj je suchą szmatką.
- Przemyj filtr piankowy zabezpieczający silnik (patrz rozdział nr. 2).
- Gdy wszystkie elementy będą już suche, załóż części zbiornika na kurz na miejsce i włóż zapasowy filtr piankowy zabezpieczający silnik (9c), załączony w komplecie z urządzeniem.
- Zamknij zbiornik na kurz i załóż go w urządzeniu.

2 • Czyszczenie filtra piankowego zabezpieczającego silnik (9c)

UWAGA Nigdy nie włączaj odkurzacza bez filtra piankowego zabezpieczającego silnik.

Aby zachować sprawność i wydajność urządzenia, nie należy zasysać szczególnie drobnoziarnistych substancji (gips, cement, popiół, itd.) oraz co najmniej raz na miesiąc należy oczyścić filtr piankowy zabezpieczający silnik. W przypadku stwierdzenia spadku wydajności odkurzacza zaleca się częstsze czyszczenie filtra piankowego.

- Zdejmij pokrywę zbiornika na kurz (9d), a następnie wyjmij filtr piankowy zabezpieczający silnik (9c) (fig.15).
- Wyczyść filtr piankowy zabezpieczający silnik (9c), używając w tym celu letniej wody z mydłem. Przed założeniem z powrotem do urządzenia (fig.16) wypłucz i pozostaw do wyschnięcia przez co najmniej **12 godzin**.

WAŻNE Aby optymalnie zabezpieczyć silnik należy upewnić się, czy filtr piankowy jest przed włożeniem na miejsce całkowicie suchy. W tym celu konieczne jest pozostawienie filtra do wyschnięcia przez minimalnie 12 godzin. W komplecie z odkurzaczem znajduje się zapasowy filtr piankowy zabezpieczający silnik - pozwoli to na korzystanie z urządzenia w czasie schnięcia oryginalnego filtra.

UWAGA Nigdy nie myj elementów zbiornika na kurz lub filtra piankowego zabezpieczającego silnik w zmywarce do naczyń.

3 • Konserwacja odkurzacza

Korpus urządzenia przecieraj wilgotną miękką szmatką, następnie wycieraj do sucha suchą szmatką (fig.17).

WAŻNE Nie używaj detergentów, produktów żrących lub ściernych. Przezroczystość zbiornika na kurz i/ lub pokrywy separatora może się z biegiem czasu zmienić, nie ma to jednak wpływu na wydajność urządzenia.

BATERIE

1 • Wymiana baterii

Urządzenie wyposażone jest w akumulatory nikielowo-metalowo-wodorkowe (NiMH), do których, ze względu na bezpieczeństwo, dostęp ma wyłącznie profesjonalny personel serwisowy.

Gdy bateria nie będzie już w stanie utrzymywać ładunku, blok baterii NiMH należy wyjąć. Aby wymienić akumulatorki, należy zwrócić się do najbliższego autoryzowanego centrum serwisowego.

2 • Utylizacja urządzenia

Nie należy wyrzucać urządzenia bez uprzedniego wyjęcia z niego baterii.

Aby wyjąć baterie, należy zwrócić się do autoryzowanego centrum serwisowego lub postąpić następująco: odłącz urządzenie od sieci elektrycznej, zdemontuj z korpusu głównego trzonek przez odkręcenie śruby centralnej, następnie wyjmij 5 śrub montażowych znajdujących się z tyłu trzonka (fig.18). Ostrożnie podnieś pokrywę górną trzonka i pociągając za gniazdo odłącz blok baterii (fig.19).

Nie wyrzucaj bloku baterii razem ze zwykłymi odpadami gospodarczymi, ale oddaj go do najbliższego autoryzowanego centrum obsługi serwisowej lub w specjalnie do tego przewidziane miejsce.

OCHRONA ŚRODOWISKA

- Zgodnie z obowiązującymi przepisami, każde niesprawne urządzenie należy oddać do centrum serwisowego, które dopilnuje jego rozmontowania i utylizacji.
- Ochrona środowiska: Dyrektywa 2002/95/WE

NAPRAWA

WAŻNE Gdy tylko działanie odkurzacza pogorszy się, przed jakąkolwiek kontrolą należy go wyłączyć, ustawiając przełącznik Włącz/Wyłącz w pozycji Wyłącz.

Naprawy powinny być wykonywane wyłącznie przez specjalistów, z wykorzystaniem oryginalnych części. Samodzielne naprawianie urządzenia może być dla użytkownika niebezpieczne.

Jeśli odkurzacz nie włącza się

Urządzenie nie jest naładowane. Naładuj je.

Ostrzeżenie

Nie należy zastępować bloku baterii akumulatorowych bateriami jednorazowymi.

Aby zmienić baterie należy zwrócić się do autoryzowanego centrum serwisowego.

Baterie są przeznaczone wyłącznie do użytku w zamkniętych pomieszczeniach. Nie należy zanurzać ich w wodzie. Z bateriami należy obchodzić się z zachowaniem ostrożności. Nie należy wkładać baterii do ust. Nie wolno dopuścić, aby baterie zetknęły się z innymi przedmiotami metalowymi (pierscionki, gwoździe, śruby, itd.). Użytkownik powinien zadbać o to, aby nie doprowadzić do zwarcia w bateriach w czasie wkładania przedmiotów metalowych do ich zakończeń. W przypadku zwarcia istnieje niebezpieczeństwo, że temperatura baterii niebezpiecznie się podniesie, co może doprowadzić do poważnych obrażeń, a nawet do zaprószenia ognia. Jeśli baterie ciekną, nie należy przecierać oczu, ani błon śluzowych. Należy umyć ręce i przemyć oczy czystą wodą. Jeśli podrażnienie utrzymuje się, należy zgłosić się do lekarza.

Bierzmy udział w ochronie środowiska!

① Urządzenie zawiera wiele materiałów nadających się do powtórnego wykorzystania lub recyklingu.

➔ W celu ich przetworzenia urządzenie należy oddać do punktu zbiórki odpadów.



Jeśli odkurzacz nie zasysa

- Rura lub łącznik elastyczny są zatkane: udroźnij rurę lub łącznik elastyczny.
- Separator jest zapchany: wyjmij zbiornik na kurz i wyczyść separator.

Jeżeli odkurzacz działa mniej skutecznie, hałasuje lub gwizdże

- Rura lub łącznik elastyczny są częściowo zatkane: udroźnij je.
- Pojemnik na kurz jest pełny: opróżnij go i umyj.
- Zbiornik na kurz jest ustawiony w niewłaściwej pozycji: załóż go prawidłowo.

- Głowica ssąca Delta jest zatkana: wyczyść ją.
- Filtr piankowy zabezpieczający silnik jest zatkany: oczyść go.

Jeżeli separator jest pełen kurzu

- W separatorze gromadzą się cząsteczki kurzu. Sprawdź, czy nic nie zatyka przewodu znajdującego się między separatorem a zbiornikiem na kurz.
 - Wlot do pojemnika na kurz jest zatkany: wyjmij zbiornik na kurz i opróżnij go.
- Wyczyść otwór pojemnika na kurz.

GWARANCJA

Urządzenie jest przeznaczone wyłącznie do sprzątania i do użytku domowego; wykorzystywanie w sposób niezgodny z przeznaczeniem lub zaleceniami instrukcji zwalnia producenta od ponoszenia jakiegokolwiek odpowiedzialności i powoduje utratę gwarancji.

Gdy trudno jest przemieścić ssawkę

Używając przełącznika, zmniejsz moc zasysania.

Jeżeli problem nie ustąpi, oddaj odkurzacz do najbliższego autoryzowanego centrum serwisowego Rowenta. Zapoznaj się z listą autoryzowanych centrów serwisowych Rowenta lub skontaktuj się z serwisem konsumenta Rowenta.

Przed pierwszym użyciem urządzenia prosimy uważnie przeczytać instrukcję obsługi: użytkowanie niezgodne z zaleceniami instrukcji obsługi zwalnia firmę Rowenta z wszelkiej odpowiedzialności.

GÜVENLİK TALİMATI

1 • Kullanım öncesi tedbirler

Kullanma talimatını dikkatlice okuyun ve güvenli bir yerde saklayın.

- Süpürge elektrikli bir cihazdır dolayısıyla normal kullanım şartları altında kullanılmalıdır. Cihazı çocuklardan uzakta kullanın ve saklayın. Çalışmakta olan makineyi asla gözetimsiz bırakmayın. Süpürge ucunu ya da boru ucunu gözlerinize ve kulaklarınıza yakın tutmayın.
- Cihazınızı ıslak yüzey, her türden su ve sıvı, sıcak maddeler, saf maddeler (sıva, çimento, kül...), büyük keskin nesnelere (kırılmış cam), zararlı maddelere (çözücüler, boya çıkarıcılar), aşındırıcılar (asit, temizleme sıvıları...), yanıcı ve patlayıcı maddelere (petrol, alkol) üstünde kullanmayın.
- Cihazı asla su veya başka bir sıvıya daldırmayın, üstüne veya şarjına su sıçratmayın.
- Dışarıda bulundurmeyin ve nemden uzak tutun.
- Cihazı asla ısı kaynağı (fırın, ısıtma cihazları ya da sıcak kalorifer) yakınına koymayın.
- Pilleri 40°C üstündeki oda sıcaklığına maruz bırakmayın.
- Cihaz çalışır durumdayken parçalarını sökmeyin.
- Cihazı asla toz haznesi ve köpük motor filtresi olmadan kullanmayın.
- Şu durumlarda cihazı kullanmayın:
 - düşmüşse ve gözle görülür bir hasar var ise ya da anormal şekilde çalıştığı görülüyorsa.
 - şarj aleti veya şarj kordonu hasarlı ise.

Bu durumda, cihazı açmayın, güvenli şekilde onarılması için özel aletlere gerek duyulması nedeniyle en yakın Rowenta Yetkili Servis Merkezine gönderin.

- Onarım ancak orijinal yedek parçalara sahip uzmanlarca yapılır.
- Cihazı kendi başına tamir etmeye çalışmak kullanıcıya zarar verebilir.
- Yalnızca garantili Rowenta aksesuarlarını kullanın (filtreler, piller...).

Bu ürün yalnızca evde kullanım içindir. Herhangi ticari, uygunsuz ya da talimatlara uygun olmayarak yapılan kullanımda üretici sorumluluk kabul etmez ve garanti uygulanmaz.

Bu cihaz, çocuklar ve fiziksel, duyuşsal veya zihinsel yetenekleri yetersiz olan, ya da deneyim ve bilgileri olmayan (çocuklar dahil) kişiler tarafından kullanılamaz. Ancak güvenliklerinden sorumlu olup, kendilerini gözetim altında bulunduran kişilerce cihazın kullanım hakkındaki bilgilendirilmiş olan kişiler tarafından kullanılmasını mümkündür. Cihazla oynamamaları için çocukların gözetilmesi gereklidir.

Bu cihaz güvenliğinizi açısından uygulanabilir tüm standartlar ve düzenlemeler (Alçak gerilim yönergeleri, elektromanyetik uyumluluk, çevre vb.) ile uyumludur.

2 • Güç Kaynağı

- Süpürge şarjı üstündeki isim levhasında yazan güç voltajının ana elektrik şebekesindekiyle aynı olup olmadığını kontrol edin.
- Şarjı asla kordonundan çekerek prizden çıkarmayın.
- Eğer şarj kordonu zarar görmüş ya da şarj çalışmıyorsa: üretici tarafından temin edilen şarj dışında bir şarj kullanmayın ve en yakın Rowenta Müşteri Hizmetleri ne ya da Yetkili Servis Merkezi'ne başvurun.

3 • Onarım

Onarım yalnızca orijinal yedek parçalara sahip uzmanlarca yapılır. Cihazı kendi başına tamir etmeye kalkmak kullanıcıya zarar verebilir ve garantiyi geçersiz kılar.

ÜRÜN TANIMI

1. Ergonomik sap
2. Açma kapama düğmesi
 - 2.a "Kapalı" pozisyonu
 - 2.b "Floor" pozisyonu ("Zemin")
 - 2.c "Carpet/Booster" pozisyonu ("Halı")
3. Işık yayma düğmesi (LED)
4. Işık şarj göstergesi
5. Tutma yeri
6. Ana gövde
7. Kilitleme vidası
8. Hava akımı ızgarası
9. Toz haznesi
 - 9.a Toz bölmesi
 - 9.b Toz ayırıcısı
 - 9.c Köpük filtresi
 - 9.d Kapak

10. Boru konektörü
11. Elektro fırça takılı delta vakum ucu
 - 11.a Elektro fırça
 - 11.b Elastik kısım
 - 11.c Küçük tekerlekler
12. Tekerlekler
13. Şarj aleti
 - 18V: ref. RS-RH4901*
 - 24V: ref. RS-RH4902*
14. Piller
 - 18V: ref. RS-RH4899*
 - 24V: ref. RS-RH4900*

İLK KULLANIM ÖNCESİ

1 • Cihazın montajı

Cihazı ambalajından çıkarın ve bütün etiketlerini sökün. Garanti belgesini saklayın ve cihazı ilk kez kullanmadan önce kullanma talimatını dikkatlice okuyun.

- Sapın vidasını çıkarın ve somunu gövdede bırakın.
- Tutma yerini ana gövdenin üst kısmına dikkatlice geçirek takın (fig. 1).
- Kilitleme vidasını (7) tutucağa geçirin ve tornavidayla sıkıştırın (fig. 2).
- Delta vakum ucunu(11) ana gövdenin alt kısmına tutturarak takın (fig. 3).

Dikkat: Delta vakum ucunu çıkarmak için arkada bulunan çıkartma düğmesine basın (fig. 4) ve vakum başlığını ana gövdeden çıkarın.

2 • Pilin şarj edilmesi

ÖNEMLİ Lütfen yalnızca ürünle birlikte verilen şarj kullanın. Asla 0°C altında ve 40°C üstünde şarj etmeyin.

Süpürge ilk kullanımdan önce 16 saat boyunca şarj edilmelidir.

Şarj esnasında güç düğmesi kapalı olmalıdır (2.a).

- Süpürgeyi bir priz yakınına koyun.
- Şarj cihazını prize takın ve tutma yerinin arkasına takın. (fig. 5)

*Modele bağlı olarak

• Ön taraftaki şarj ışığı (4) yanacaktır. Süpürgeyi şarjda bırakın. Işıklı gösterge şarj devresinin sonunda söner (yaklaşık 16 saat).

Cihazın sürekli şarjda durmasının bir sakıncası yoktur. Yalnızca zemin biraz ısınabilir ki bu da tamamen normal bir durumdur.

Cihaz kullanıldıktan sonra tekrar şarja takılmalıdır ki her zaman tam dolu bir pille kullanıma hazır olsun. Fakat uzun zaman evde olunmayacaksa (tatiller vb.) fişi prizden çıkarmak en iyisidir çünkü cihaz kendi kendinedeşarj olacağından makinenin şarj olma yetkinliği azalabilir.

3 • Elektrikli süpürge'nin çalıştırılması

Şarj kordonunu cihazdan çıkarın.

Süpürgeyi tutma yerinden tutarak güç düğmesini aşağıdaki iki şekilden birine getirin: (fig. 6):

- "Zemin": düz zeminler için (2.b)
 - "Döşeme" pozisyonunda delta vakum ucu içindeki elektro fırça (11.a) normal hızda çalışır.
- Dikkat: Emme aksesuarının arkasındaki tekerleklerin temiz olup olmadığını düzenli olarak kontrol edin.

- "Carpet / Booster" : her tip zemin üzerinde daha üstün bir toz temizleme performansı için (2.c) Halı pozisyonunda güç düğmesi altında bulunan güçlendirici ışığı (3) elektro fırçanın (11.a) yüksek hızda çalıştığını göstermek üzere yanar.

Kullanım şekline bağlı olarak elektrikli süpürgeziniz* şarj olma süresi:

	Pozisyon 1 <Floor>	Pozisyon 2 <Carpet / Booster>
18 VOLT	40 dakikaya dek	30 dakikaya dek
24 VOLT	50 dakikaya dek	40 dakikaya dek

ELEKTRO FIRÇANIN KULLANIMI

Elektro fırça çok etkili temizlik sağlayan motorlu ve döner bir fırçadır. Çok derinlere nüfuz eder ve temizler. Halılara ve kilimlere nüfuz etmiş olan iplik parçalarını ve hayvan tüylerini temizlemeye yarar kılırları vardır.

Not: Eğer çekme aksesuarı yere çok fazla yapışıyorsa düğmeyi “döşeme” pozisyonuna getirin.

DİKKAT Fırçayı tıkayacak veya zarar verecek büyüklükte tozları çekmeyin. Elektro fırçayı uzun tüylü halılarda, kürklerde ve perde saçaklarında kullanmayın.

ELEKTRO FIRÇANIN TEMİZLENMESİ

DİKKAT Süpürgezin bakım ve temizliğini yapmadan önce her zaman durdurup fişi prizden çıkarın.

Elektro fırça üzerindeki iplik, tüy, hayvan tüyü vb. cisimleri bu amaçla yapılmış olan çentikle dikkatlice kesin (şekil 7).

GÜVENLİĞİNİZ İÇİN

- Makine durmadan ve prizden çıkarılmadan dönen kısımlara dokunmayın.
- Süpürgeyi ıslak zeminde kullanmayın.
- Cihazınızı asla suya tutmayın.

TEMİZLİK VE BAKIM

ÖNEMLİ Temizlemeden önce makineyi her zaman durdurun ve fişi prizden çıkarın.

1 • Toz haznesinin temizliği (9)

1.a Hızlı boşaltma

*Modele bağlı olarak

SORUN GİDERİLMESİ

Elektro fırça daha az etkili çalışıyor ya da anormal bir ses çıkarıyor.

- Döner fırça ya da boru tıkalı: makineyi durdurun ve bu kısımları temizleyin.
- Fırça eskimiş: Lütfen Yetkili Servis Merkezinden fırçayı değiştirmelerini isteyin.
- Kayış eskimiş: Lütfen Yetkili Servis Merkezinden kayışı değiştirmelerini isteyin.

Çekme işlemi sırasında elektro fırça duruyor.

- Isı emniyet cihazı devrede: düğmeyi OFF pozisyonuna (2.a) getirerek makineyi durdurun ve fişi prizden çekin. Fırçanın dönmelerini engelleyen bir şey olup olmadığına bakın, öyleyse engeli kaldırın ve elektro fırçayı temizleyin (fig. 7), sonra da süpürgeyi tekrar çalıştırın.

Elektro fırça zor hareket ediyor.

- Çekme gücü çok yüksek: düğmeyi “döşeme” pozisyonuna (2b) getirerek çekiş gücünü düşürün.

Sorun devam ederse süpürgezinizi en yakın Rowenta Yetkili Servisine götürün. Rowenta Yetkili Servis Merkezleri listesine bakın ya da Rowenta Müşteri Hizmetleri ile iletişime geçin.

4 • Saklama

Kullanımdan sonra, anahtarını Durdur (2a) pozisyonuna getirerek aspiratörünüzü durdurunuz. Daha sonra, bekleme pozisyonu sayesinde aspiratörünüzü dikey olarak istediğiniz yere yerleştirebilirsiniz.

Aspiratörü bekleme pozisyonuna koymak için: cihazı bloke etmek amacıyla dikey olarak yerleştiririz (fig. 8).

Tekrar kullanım için: tutma kolunu tutunuz ve bekleme pozisyonundan çıkarmak için geriye doğru itiniz (fig. 9).

Toz haznesi dolduğunda, aşağıdaki şekilde boşaltın: toz haznesini aşağı doğru kaydırarak çıkartın (fig. 10), bir çöp kutusuna tutun ve boşaltma bölmesini aşağıya doğru açmak için “push” düğmesine basın ve içersindeki tozları boşaltın (fig. 11). Bölmeyi kapatın (fig. 12) ve toz haznesini eski yerine koyun (fig. 13).

1.b Derin temizlik

Toz haznesi düzenli olarak temizlenmelidir.

- Toz haznesini çıkarın (fig. 10), sonra tüm parçalarını sökün (9).
- Motoru koruyan köpük filtresini çıkarın (9c).
- Toz bölmesini (9a) toz ayırıcısıyla (9b) ve kapla (9d) birlikte ılık suya tutun (fig. 14) sonra da kurumaya bırakın ya da kuru bir bezle silin.
- Motoru koruyan köpük filtresini yıkayın. (ikinci paragrafa bakın)
- Toz bölümü parçaları kuruduklarında vakum temizleyiciyle beraber gelen köpük filtresiyle (9c) birleştirerek eski haline getirin.
- Toz haznesini kapatın ve cihazın üstüne koyun.

2 • Motoru koruyan köpük filtresinin temizlenmesi (9c)

UYARI Süpürgeyi asla motor köpük filtresi olmadan çalıştırmayın.

Cihazın etkinliğini muhafaza etmek için, saf maddeleri (sıva, çimento, kül vb.) çekmeyin ve koruma filtresini en az ayda bir kere temizleyin. Makinenin performansında bir düşüş görürseniz, köpük filtresini daha sık temizlemeniz önerilir.

PİLLER

1 • Pillerin değiştirilmesi

Bu cihaz güvenlik açısından yalnızca profesyonel hizmet mühendislerince erişilebilir durumda olan Nikel Metal Hidrit (NiMh) pilleri içerir. Piller şarj tutmaz duruma geldiğinde, pil paketi çıkarılmalıdır. Pillerin değiştirilmesi için en yakın Yetkili Servis Merkezine başvurun.

2 • Cihazın atılması

Cihazı pillerini çıkarmadan atmayın. Pilleri çıkarmak için Yetkili Servis Merkeziyle iletişime geçin ya da şunları yapın: cihazın elektrik bağlantısını kesin, tutma yerinin ortasındaki vidayı sökerek cihaz sapını ana gövdeden çıkarın, sapın arkasındaki beş vidayı çıkarın (fig. 18). Tutma yerinin üst kapağını dikkatlice kaldırın fişi prizden çekerek pil paketinin bağlantısını kesin. (fig. 19)

- Toz bölmesi kapağını kaldırın ve sonra motoru koruyan köpük filtresini (9c) çıkarın (fig. 15).
- Köpük filtresini (9c) ılık sabunlu suyla yıkayın. Durulayın ve geri takmadan (fig. 16) önce kuruması için en az **12 saat** bekleyin.

ÖNEMLİ Motorun en iyi şekilde korunması için filtreyi geri koymadan önce tamamen kuru olduğundan emin olun. Bu nedenle en az 12 saat kurumaya bırakılması gerekmektedir. Makinenizle beraber ekstra bir köpük filtresi de gelmiştir bu nedenle orijinali kururken bunu kullanabilirsiniz.

UYARI Toz haznesi parçalarını ya da köpük filtresini asla bulaşık makinesinde yıkamayın.

3 • Elektrikli süpürgezinin bakımı

Süpürgezinin gövdesini yumuşak ıslak bezle silip kuru bir bezle kurutun (fig. 17).

ÖNEMLİ Deterjan ya da aşındırıcı madde kullanmayın. Toz haznesi ya da toz ayırıcısının saydamlığı zamanla değişebilir. Bu performansı etkilemez.

Pil paketini evdeki çöplerle birlikte atmayın, en yakın Rowenta Yetkili Servis Merkezine ya da özel atık merkezine bırakın.

Uyarı

Yeniden doldurulabilir pilleri doldurulamaz pillerle değiştirmeyin. Pilleri değiştirmek için lütfen Yetkili Servis Merkeziyle iletişime geçin. Piller yalnızca bina içi kullanım içindir. Pilleri asla suya sokmayın. Dikkatle tutun. Ağzınıza sokmayın. Diğer metal maddelere (yüzük, çivi, vida vb.) değdirmeyin. Uçlarına metal nesnelere değdirerek pillere kısa devre yaptırmamaya dikkat etmelisiniz. Kısa devre olursa pil sıcaklığı tehlikeli şekilde artarak ciddi yanıklara sebep olabilir hatta yangın çıkartabilir. Eğer piller sızıntı yaparsa, gözlerinizi ovuşturmayın ya da mukuslu dokulara dokunmayın. Ellerinizi ve gözlerinizi temiz suyla yıkayın. Rahatsızlık hissi devam ederse bir doktora başvurun.

ÇEVRE

- İşlemez durumdaki tüm makineler mevcut yönetmeliklere göre atım yapabilecek yetkili servis merkezlerine teslim edilmelidir
- Çevre: Yönerge 2002/95/EC

TR

Çevre koruması önceliği!

① Cihazınızı yeniden kullanılabilen ya da dönüştürülebilen değerli maddeler içermektedir.

➔ Ürünün geri dönüşümünü sağlamak için toplama noktasına ya da yetkili servise götürün.



SORUN GİDERME

ÖNEMLİ Süpürgezin etkin şekilde çalışmıyorsa, herhangi bir kontrolden geçirmeden önce On/Off düğmesini kullanarak Off durumuna getirin.

Cihazın onarımı yalnızca orijinal yedek parçalara sahip olan uzmanlarca yapılır. Cihazı kendi başına tamir etmeye kalkmak kullanıcıya zarar verebilir.

Süpürgezin çalışmazsa

Ürün şarj olmamış. Şarja koyun.

Süpürge çekmiyor

- Tüp ya da boru tıkanmış, tıkanıklığı giderin.
- Ayırıcı tıkalı: toz haznesini çıkarın ve toz ayırıcısını temizleyin.

Süpürge güzel çekmiyor ya da ısıklık sesi çıkarıyor.

- Tüp ya da boru kısmen tıkanmış: tıkanıklığı giderin.
- Toz bölmesi dolu: boşaltın ve temizleyin.

GARANTİ

Bu ürün yalnızca evde kullanım içindir. Herhangi ticari, uygunsuz ya da kuralara uygun olmayan kullanımda üretici sorumluluk kabul etmez ve garanti uygulanmaz.

- Toz bölmesi yanlış yerleştirilmiş, çıkarıp düzeltin.
- Delta vakum ucu kirli: temizleyin.
- Motoru koruyan köpük filtresi dolmuş: temizleyin.

Ayırıcı tozla dolmuş

- Ayırıcıyı toz kaplamış. Toz bölmesi ve ayırıcı arasındaki oluğu tıkayan bir şey olup olmadığından emin olun.
- Toz bölmesinin girişi tıkalı: toz bölmesini çıkarın ve boşaltın. Toz bölmesine açılan bölümü temizleyin.

Çekme aksesuarı zor hareket ediyor

Güç düğmesini kullanarak çekim gücünü azaltın.

Sorun devam ederse süpürgeyi en yakın yetkili servise götürün. Rowenta Yetkili Servis Listesine bakın ya da Rowenta Müşteri Hizmetleri ile iletişime geçin.

Cihazı ilk kez kullanmadan önce kullanım kılavuzunu dikkatle okuyun. Talimata uygun olmayan kullanım durumunda Rowenta sorumluluk kabul etmez.

GARANTİ İLE İLGİLİ OLARAK DİKKAT EDİLMESİ GEREKEN HUSUSLAR

Groupe Seb İstanbul tarafından verilen bu garanti, ürünün kullanma kılavuzunda yer alan hususlara aykırı kullanılmasından doğacak arızaların giderilmesini kapsamadığı gibi, aşağıdaki durumlar garanti dışıdır.

1. Kullanma hatalarından meydana gelen hasar ve arızalar,
2. Hatalı elektrik tesisatı kullanılması nedeniyle meydana gelebilecek arıza ve hasarlar,
3. Tüketici ürünü teslim aldıktan sonra, dış etkenler nedeniyle (vurma, çarpma, vs.) meydana gelebilecek hasarlar,
4. Garantili onarım için yetkili servise başvurulmadan önce Groupe Seb yetkili personeli veya yetkili servis personeli dışında birinin, cihazı onarım veya tadiline kalkışması durumunda,
5. Üründe kullanılan aksesuar parçalar.

Yukarıda belirtilen arızaların giderilmesi ücret karşılığı yapılır.

GARANTİ ŞARTLARI

Bu ürün ev kullanımı için tasarlanmıştır. Profesyonel kullanım için uygun değildir.

1. Garanti Süresi, ürünün teslim tarihinden itibaren başlar ve 2 yıldır.
2. Ürünün bütün parçaları dahil olmak üzere tamamı firmamızın garantisine kapsamındadır.
3. Ürünün garanti süresi içinde arızalanması durumunda, tamirde geçen süre garanti süresine eklenir.
4. Ürünün tamir süresi en fazla 30 iş günüdür. Bu süre, ürünün servis istasyonuna, servis istasyonunun olmaması durumunda, ürünün satıcısı, bayi, acentası, temsilciliği, ithalatçısı veya imalatçısından birine bildirim tarihinden itibaren başlar.
5. Sanayi ürününün arızasının 15 iş günü içerisinde giderilmemesi halinde, imalatçı veya ithalatçı; ürünün tamiri tamamlanıncaya kadar, benzer özelliklere sahip başka bir sanayi ürününü tüketicinin kullanımına tahsis etmek zorundadır.
6. Ürünün garanti süresi içerisinde, gerek malzeme ve işçilik, gerekse montaj hatalarından dolayı arızalanması halinde, işçilik masrafı, değiştirilen parça bedeli ya da başka herhangi bir ad altında hiçbir ücret talep etmeksizin, tamiri yapılacaktır.
7. Ürünün:

-Teslim tarihinden itibaren garanti süresi içinde kalmak kaydıyla bir yıl içerisinde, aynı arızayı ikiden fazla tekrarlaması veya farklı arızaların dörtten fazla veya belirlenen garanti süresi içerisinde farklı arızaların toplamının altıdan fazla olması unsurlarının yanı sıra, bu arızaların üründen yararlanmamayı sürekli kılması,

-Tamiri için gereken azami sürenin aşılması,

-Servis istasyonunun mevcut olmaması halinde sırasıyla satıcısı, bayi, acentası, temsilciliği, ithalatçısı veya imalatçısından birinin düzenleyeceği raporla arızanın tamininin mümkün olmadığı belirlenmesi durumlarında, ücretsiz olarak değiştirme işlemi yapılacaktır.

8. Ürünün kullanma kılavuzunda yer alan hususlara aykırı kullanılmasından kaynaklanan arızalar garanti kapsamı dışındadır.

9. Garanti süresi içerisinde, servis istasyonları tarafından yapılmasın zorunlu olduğu, imalatçı veya ithalatçı tarafından şart koşulan periyodik bakımlarda; verilen hizmet karşılığında tüketiciden işçilik ücreti veya benzeri bir ücret talep edilemez.

10. Garanti belgesi ile ilgili olarak çıkabilecek sorunlar için T.C. Sanayi ve Ticaret Bakanlığı Tüketicinin ve Rekabetin Korunması Genel Müdürlüğü'ne başvurulabilir.

Bu Garanti Belgesi'nin kullanımına 4077 sayılı Kanun ile bu Kanun'a dayanılarak yürürlüğe konulan Garanti Belgesi Uygulama Esaslarına Dair Tebliğ uyarınca, T.C. Sanayi ve Ticaret Bakanlığı Tüketicinin ve Rekabetin Korunması Genel Müdürlüğü tarafından izin verilmiştir.

İMALATÇI VEYA İTHALATÇI FİRMANIN:

Ünvanı : **Groupe SEB İstanbul Ev Aletleri Tic. A.Ş.**
Adresi : Beybi Giz Plaza Dereboyu Cad. Meydan sok. No:28 Kat:12 34398
Maslak/İstanbul

DANIŞMA HATTI: 444 40 50**FİRMA YETKİLİSİNİN:**

**GRUPE SEB İSTANBUL
EV ALETLERİ TİCARET A.Ş.**

MALİN:

Markası : ROWENTA
Cinsi : ELEKTRİKLİ SÜPÜRGE
Modeli : RH85 xx
Belge İzin Tarihi : 23.06.2008
Garanti Belge No : 53801
Azami Tamir Süresi : 30 gün
Garanti Süresi : 2 yıl
Kullanım Ömrü : 10 Yıl

SATICI FİRMANIN

Ünvanı :
Adresi :
Tel-Telefax :
Fatura Tarih ve No :
Teslim Tarihi ve Yeri :
TARİH-İMZA-KAŞE :

Size en yakın servisimizi 444 40 50 numaralı Tüketici Danışma Hattımızdan öğrenebilirsiniz.

МЕРЫ БЕЗОПАСНОСТИ

1 • Меры предосторожности при использовании

Внимательно прочитайте и сохраните руководство по эксплуатации прибора.

- Пылесос является электрическим прибором: им следует пользоваться только в нормальных условиях использования. Используйте и храните прибор в местах, недоступных детям. Запрещается оставлять без присмотра прибор, включенный в сеть. Не подносите всасывающую насадку или конец трубки к глазам и ушам.

- Не чистите пылесосом мокрые поверхности, не всасывайте пылесосом жидкости любого происхождения, горячие субстанции или вещества с ультратонкой текстурой (гипс, цемент, пепел...), крупные острые фрагменты (стекло), вредные вещества (растворители, средства для глубокой очистки...), вещества агрессивного действия (кислоты, очищающие вещества...), легковоспламеняющиеся и взрывчатые вещества (на основе бензина или спирта).

- Запрещается погружать прибор, зарядное устройство в воду или любую другую жидкость, не допускайте попадания воды на прибор или зарядное устройство.

- Прибор следует хранить только в помещении и в местах, защищенных от влаги.

- Запрещается использовать прибор в непосредственной близости от источника тепла (духовка, нагревательные приборы или горячий радиатор).

- Не оставляйте аккумуляторы при температуре окружающей среды выше 40°C.

- Не пытайтесь разобрать включенный пылесос.

- Запрещается использовать пылесос без предварительно установленных пылесборника и защитного поролонового фильтра для двигателя.
- Запрещается пользоваться прибором в следующих случаях:

- после падения прибора, в случае видимых повреждений или неправильной работы.

- в случае повреждения зарядного устройства или шнура питания зарядного устройства.

В этом случае не пытайтесь открыть прибор, обращайтесь в ближайший уполномоченный Сервисный Центр Rowenta, т.к. во избежание опасности прибор разрешается чинить только с помощью специальных инструментов.

- Ремонт может осуществляться только квалифицированным специалистом с использованием запасных частей от изготовителя прибора.

- Самостоятельный ремонт прибора может представлять опасность для пользователя.

- Используйте только аксессуары производства Rowenta (фильтры, аккумуляторы...).

Прибор предназначен исключительно для бытового использования. Фирма Rowenta не несет никакой ответственности за использование прибора, не соответствующее инструкции.

Данный электроприбор не должен использоваться лицами (в том числе детьми) с ограниченными физическими, сенсорными или умственными возможностями, а также людьми, не имеющими соответствующего опыта или необходимых знаний. Указанные лица могут использовать данное устройство только под наблюдением или после получения инструкций по его эксплуатации от лиц, отвечающих за их безопасность.

Следите за тем, чтобы дети не играли с устройством.

В целях вашей безопасности данный прибор соответствует существующим нормам и правилам (Нормативные акты, касающиеся низкого напряжения, электромагнитной совместимости, охраны окружающей среды ...).

2 • Электропитание

- Убедитесь, что рабочее напряжение вашей электросети соответствует напряжению, указанному на заводской табличке зарядного устройства пылесоса.

- Для того чтобы отключить зарядное устройство, никогда не тяните его за шнур питания.

- Если шнур питания зарядного устройства поврежден или зарядное устройство не работает: запрещается использовать зарядное устройство другой модели, кроме той, которая устанавливается производителем прибора, по всем вопросам обращайтесь в Отдел по работе с потребителями Rowenta, или в ближайший уполномоченный Сервисный Центр.

3 • Ремонт

Ремонт может осуществляться только квалифицированным специалистом с использованием запасных частей, предназначенных для вашего прибора. Самостоятельный ремонт прибора может представлять опасность для пользователя и отменяет действие гарантии.

ОПИСАНИЕ

1. Эргономичная ручка
2. Выключатель «Включено»–«Выключено»
 - 2.a Положение «Выключено»
 - 2.b Положение «Floor» (Пол)
 - 2.c Положение «Carpet/Booster» (Ковер)
3. Световой индикатор режима увеличенной скорости «booster» (LED)
4. Световой индикатор заряда аккумулятора
5. Ручка
6. Основной корпус пылесоса
7. Блокировочный винт
8. Вентиляционная решетка
9. Пылесборник
 - 9.a Отделение для сбора пыли
 - 9.b Сепаратор пыли
 - 9.c Защитный поролоновый фильтр для двигателя
 - 9.d Крышка
10. Соединительная трубка
11. Всасывающая головка Delta со встроенной электрической щеткой
 - 11.a Электрическая щетка
 - 11.b Гибкий шланг
 - 11.c Маленькие колеса
12. Колеса
13. Зарядное устройство
 - 18 Вольт (18V) : референция RS-RH4901*
 - 24 Вольт (24V) : референция RS-RH4902*
14. Аккумуляторы
 - 18 Вольт (18V) : референция RS-RH4899*
 - 24 Вольт (24V) : референция RS-RH4900*

ПЕРЕД ПЕРВЫМ ИСПОЛЬЗОВАНИЕМ

1 • Сборка прибора

Распакуйте прибор и снимите с него все наклейки.

Сохраните гарантийный талон и внимательно прочитайте руководство по эксплуатации перед первым использованием прибора.

- Выньте винт из ручки и оставьте гайку в предназначенном для нее гнезде.
- Установите ручку, для этого с соблюдением мер предосторожности вставьте ее в верхнюю часть основного корпуса (fig. 1).
- Вставьте блокировочный винт (7) в рукоятку и завинтите его с помощью отвертки (fig. 2).
- Затем установите всасывающую головку Delta (11), закрепив ее в нижней части корпуса пылесоса (fig. 3).

Замечание: для того чтобы снять всасывающую головку Delta, нажмите на кнопку выброса, расположенную в задней части корпуса (fig. 4), и снимите всасывающую головку с основного корпуса.

2 • Зарядка аккумулятора

ВАЖНАЯ ИНФОРМАЦИЯ: Разрешается использовать только зарядное устройство, которое входит в комплект поставки пылесоса. Запрещается заряжать прибор при температуре ниже 0°C и выше 40°C.

Перед первым использованием пылесоса аккумулятор следует зарядить в течение 16 часов.

Во время зарядки аккумулятора выключатель должен быть установлен в положение «Выключено» (2.a)

- Поставьте пылесос около электрической розетки.
- Подключите зарядное устройство к сети, а другой конец соединительного шнура вставьте в предусмотренное для этого гнездо, расположенное за ручкой пылесоса (fig. 5).
- Включается световой индикатор заряда аккумулятора (4), расположенный спереди. Оставьте пылесос заряжаться. Световой индикатор гаснет по окончании цикла зарядки (примерно 16 часов). Прибор может оставаться в заряжаемом состоянии постоянно без какого-либо риска. База зарядного устройства слегка нагревается, это совершенно нормальное явление.

Пылесос следует подзаряжать каждый раз после его использования, для того чтобы пылесос с полностью заряженным аккумулятором можно было использовать в любой момент. Однако, в случае длительного отсутствия (например, отпуска) рекомендуем вам отключать его от сети: в этом случае будет возможно уменьшение времени автономной работы пылесоса в связи с его саморазрядкой.

3 • Включение прибора

Выньте шнур питания зарядного устройства из пылесоса.

Возьмите пылесос за ручку и переместите выключатель «Включено»/«Выключено» вниз, в одно из следующих положений (fig. 6):

* В зависимости от модели

• «Floor» (Пол): для гладких поверхностей (2.b)
 В положении «Floor» (Пол) электрическая щетка (11.a), встроенная во всасывающую головку Delta, работает в режиме нормальной скорости.
 Замечание: регулярно проверяйте, чтобы колеса, расположенные на задней части всасывающей насадки, были чистыми.

• «Carpet / Booster» : для максимально эффективного удаления пыли с напольных покрытий любого типа (2.c).
 В положении «Carpet» (Ковер), загорается индикатор «Booster» (3), расположенный под выключателем «Включено»/ «Выключено», что указывает на то, что электрическая щетка (11.a) работает в ускоренном режиме.

Время автономной работы пылесоса,* в зависимости от режима использования:

	Положение 1 «Floor»	Положение 2 «Carpet/Booster»
18 Вольт	до 40 мин.	до 30 мин.
24 Вольт	до 50 мин.	до 40 мин.

ИСПОЛЬЗОВАНИЕ ЭЛЕКТРИЧЕСКОЙ ЩЕТКИ

Электрическая щетка – это вращающаяся щетка с электрическим приводом, гарантирующая высокую эффективность при очистке. Щетка всасывает и обеспечивает глубокую очистку. Имеющая щетинки по всей длине, она удаляет нитки, волосы и шерсть животных, застрявшие в ковровых покрытиях и коврах.

Замечание: если всасывающая насадка слишком плотно прилегает к поверхности, установите переключатель в положение «Floor» (Пол) .

ВНИМАНИЕ: Не чистите пылесосом мусор крупного размера, т.к. это может привести к блокированию и повреждению щетки.
 Не используйте электрическую щетку для удаления шерсти животных, для чистки бахромы или ковров с длинным ворсом.

ОЧИСТКА ЭЛЕКТРИЧЕСКОЙ ЩЕТКИ

ВНИМАНИЕ: Перед тем как производить операции по уходу и чистке пылесоса, всегда выключайте его и отключайте от сети.

Аккуратно отрежьте нитки, волосы, шерсть животных, и т.д. ... вдоль паза на электрической щетке, предусмотренного для этой цели (fig. 7).

* В зависимости от модели

В ЦЕЛЯХ ВАШЕЙ БЕЗОПАСНОСТИ

- Не дотрагивайтесь до вращающихся частей пылесоса, предварительно не выключив прибор и не отключив его от сети.
- Не используйте прибор на мокрой поверхности.
- Не погружайте прибор в воду.

УСТРАНЕНИЕ НЕПОЛАДОВ В РАБОТЕ ЭЛЕКТРИЧЕСКОЙ ЩЕТКИ

Электрическая щетка работает хуже или издает необычный шум

- Вращающаяся щетка или гибкий шланг засорены: выключите пылесос и очистите щетку и шланг.
- Щетка изношена: для замены щетки обращайтесь в уполномоченный Сервисный Центр.
- Приводной ремень изношен: для замены ремня обращайтесь в уполномоченный Сервисный Центр.

Во время всасывания электрическая щетка останавливается

- Сработала термическая система защиты: выключите пылесос, установив выключатель в положение «Выключено» (2.a), и отключите его от сети. Проверьте, что ничто не мешает вращению щетки, в противном случае выньте блокирующий элемент и очистите электрическую щетку (fig. 7), после этого снова включите пылесос.

Электрическая щетка двигается с трудом

- Сила всасывания слишком высокая: уменьшите силу всасывания, поставив выключатель в положение «Floor» (Пол)(2b).

Если проблема остается, обратитесь в ближайший уполномоченный Сервисный Центр Rowenta. См. список уполномоченных Сервисных Центров Rowenta или обратитесь в Отдел по работе с потребителями Rowenta.

4 • Хранение

После использования выключите пылесос, передвинув переключатель в положение «Выключено» (2a). Благодаря положению parking вы можете хранить пылесос в вертикальном положении в любом удобном для вас месте.

Для установки пылесоса в положение parking: приведите его в вертикальное положение, чтобы заблокировать прибор (fig. 8)

Для того чтобы снова использовать пылесос, возьмите его за ручку и качните ее назад для разблокировки положения parking (fig. 9)

ВАЖНАЯ ИНФОРМАЦИЯ: Перед тем как производить операции по уходу и чистке пылесоса, всегда выключайте его и отключайте от сети.

1 • Очистка пылесборника (9)

1.a Быстрая очистка

Когда пылесборник заполнен, его следует очистить в соответствии со следующими рекомендациями: выньте пылесборник, потянув его вниз (fig. 10), поместите его над мусорной корзиной и нажмите на кнопку «push», чтобы подтолкнуть створку пылесборника вниз и очистить пылесборник (fig. 11). Закройте створку (fig. 12) и установите блок пылесборника на место (fig. 13).

1.b Полная очистка

Необходимо регулярно производить чистку блока пылесборника.

- Снимите блок пылесборника (fig. 10), затем разберите на составляющие (9).
- Выньте защитный поролоновый фильтр для двигателя (9c).
- Промойте емкость для пыли (9a) теплой водой под краном (fig. 14), а также сепаратор пыли (9b) и крышку (9d), дайте им высохнуть или протрите с помощью сухой ткани.
- Вымойте защитный поролоновый фильтр для двигателя (см. параграф 2)
- Установите на место сухие части пылесборника, а также запасной защитный поролоновый фильтр для двигателя (9c), который дополнительно поставляется в комплекте.
- Закройте пылесборник и установите его на пылесос.

2 • Очистка защитного поролонового фильтра для двигателя (9c)

ВНИМАНИЕ: Не включайте пылесос без предварительно установленного защитного поролонового фильтра для двигателя.

Для сохранения эффективности работы прибора не собирайте пылесосом вещества с ультратонкой текстурой (гипс, цемент, пепел...) и производите очистку защитного поролонового фильтра не реже одного раза в месяц. Если вы заметили ухудшение качества работы пылесоса, рекомендуем очищать поролоновый фильтр чаще.

- Снимите крышку пылесборника (9d), затем выньте защитный поролоновый фильтр для двигателя (9c) (fig. 15).
- Очистите защитный поролоновый фильтр для двигателя (9c) теплой мыльной водой. Сполосните и дайте фильтру высохнуть, как минимум, в течение **12 часов**, прежде чем установить его на место (fig. 16).

ВАЖНАЯ ИНФОРМАЦИЯ: Для оптимальной защиты двигателя следите за тем, чтобы поролоновый фильтр хорошо высох, прежде чем установить его на место в пылесос. Для этого необходимо дать ему высохнуть в течение не менее 12 часов. Для того чтобы вы могли использовать пылесос во время сушки одного поролонового фильтра, в комплект поставки пылесоса входит дополнительный защитный поролоновый фильтр для двигателя.

ВНИМАНИЕ: Запрещается мыть детали пылесборника или защитного поролонового фильтра для двигателя в посудомоечной машине.

3 • Уход за пылесосом

Протрите корпус прибора с помощью мягкой влажной ткани, затем насухо протрите сухой тканью (fig. 17)

ВАЖНАЯ ИНФОРМАЦИЯ: Не используйте моющих, агрессивных или абразивных средств. Прозрачность пылесборника и/или крышки сепаратора со временем могут меняться, это не приводит к изменению показателей работы прибора.

АККУМУЛЯТОРЫ

1 • Замена аккумуляторов

Этот прибор содержит никель-металлгидридные аккумуляторы (NiMH), в целях вашей безопасности их замена может производиться только квалифицированным специалистом.

Когда аккумулятор больше не может удерживать заряд, следует вынуть блок аккумуляторов NiMH. Для замены аккумуляторов обращайтесь в ближайший уполномоченный Сервисный Центр.

2 • Утилизация отработанного прибора

Не выбрасывайте ваш прибор, предварительно не вынув аккумуляторы.

Для того чтобы вынуть аккумуляторы из прибора, обращайтесь в уполномоченный Сервисный Центр или следуйте следующим рекомендациям: отключите прибор от сети, выньте центральный винт и демонтируйте ручку корпуса прибора, затем выньте 5 соединительных винтов, расположенных в задней части ручки (fig. 18). Соблюдая меры предосторожности, поднимите верхнюю крышку ручки, отключите блок аккумуляторов, потянув за выступающую часть (fig. 19).

Не выбрасывайте аккумуляторы в бытовой мусор, сдайте их в ближайший уполномоченный Сервисный Центр или в специализированный пункт приема для последующей обработки.

ОХРАНА ОКРУЖАЮЩЕЙ СРЕДЫ

- В соответствии с действующими нормами и правилами неиспользуемый прибор следует сдать в уполномоченный Сервисный Центр для его дальнейшей утилизации.
- Охрана окружающей среды: Нормативный акт 2002/95/CE

Предостережение

Запрещается заменять перезаряжаемые аккумуляторы одноразовыми аккумуляторами. Для замены аккумуляторов обращайтесь в уполномоченный Сервисный Центр. Аккумуляторы предназначены для использования внутри помещения. Не погружайте их в воду. Соблюдайте меры предосторожности при обращении с ними. Не кладите аккумуляторы в рот. Не допускайте, чтобы аккумуляторы соприкасались с другими металлическими предметами (кольца, гвозди, винты ...). Соблюдайте меры предосторожности, чтобы не вызвать короткого замыкания в аккумуляторах в результате их контакта с металлическими предметами. В случае короткого замыкания существует риск опасного повышения температуры аккумуляторов, что может привести к серьезным ожогам, и даже к возгоранию. Если аккумуляторы текут, запрещается тереть глаза и слизистую оболочку. Вымойте руки и промойте глаза чистой водой. Если чувство дискомфорта не проходит, обратитесь к врачу.

Участвуйте в охране окружающей среды!

① Ваш прибор содержит многочисленные комплектующие, изготовленные из ценных или могущих быть использованными повторно материалов.



➔ По окончании срока службы прибора сдайте его в пункт приема для его последующей обработки.

ВАЖНАЯ ИНФОРМАЦИЯ: Если пылесос стал работать хуже, перед его проверкой в обязательном порядке следует выключить прибор, установив выключатель «Включено» / «Выключено» в положение «Выключено».

Ремонт может осуществляться только квалифицированным специалистом с использованием запасных частей, предназначенных для вашего прибора. Самостоятельный ремонт прибора может представлять опасность для пользователя и отменяет действие гарантии.

Если пылесос не включается

Прибор не заряжен. Поставьте прибор на зарядку.

Если пылесос не всасывает

- Трубка или гибкий шланг засорены: очистите трубку или гибкий шланг.
- Сепаратор пыли засорен: снимите пылесборник и очистите сепаратор.

Если пылесос хуже всасывает, шумит, свистит

- Трубка или гибкий шланг частично засорены: очистите трубку или гибкий шланг.
- Отделение для пыли заполнено: освободите его от пыли и очистите.
- Пылесборник установлен неправильно: правильно установите пылесборник.
- Всасывающая головка Delta засорена: очистите головку.
- Защитный поролоновый фильтр для двигателя заполнен : очистите фильтр.

Если сепаратор заполняется пылью

- Пыль собирается в сепараторе. Проверьте, что ничто не закупоривает проход, расположенный между сепаратором и пылесборником.
- Входное отверстие пылесборника засорено: снимите пылесборник и освободите его от пыли. Очистите входное отверстие пылесборника.

Всасывающая насадка двигается с трудом

Уменьшите мощность всасывания с помощью выключателя.

Если проблема остается, обратитесь в ближайший уполномоченный Сервисный Центр Rowenta. См. список уполномоченных Сервисных Центров Rowenta или обратитесь в Отдел по работе с потребителями Rowenta.

ГАРАНТИЯ

Прибор предназначен исключительно для бытового использования; фирма-производитель не несет никакой ответственности за использование прибора, не соответствующее инструкции, а действие гарантии отменяется.

Перед первым использованием прибора внимательно прочтите инструкцию: фирма Rowenta не несет никакой ответственности за использование прибора, не соответствующее инструкции.

ПОРАДИ З ТЕХНІКИ БЕЗПЕКИ

1 • Застереження щодо використання

Уважно прочитайте цю інструкцію з використання і дбайливо її зберігайте.

- Ваш пілосос є електричним приладом і повинен використовуватись у передбачених для нього умовах використання. Використовуйте і зберігайте його так, щоб він не потрапив до дітей. Не залишайте прилад увімкненим без догляду. Не наближайте всмоктувальний отвір або кінець труби до очей і до вух.
- Не прибирайте пілососом поверхні, на яких є будь-які рідини, гарячі речовини, дуже тонкі порошки (гіпс, цемент, попіл та ін.), великі уламки тих чи інших матеріалів з гострими кряями (скло), шкідливі речовини (розчинники, засоби для змивання лаків та фарб та ін.), хімічно активні речовини (кислоти, миючі засоби та ін.), легкозаймисті і вибухові речовини (на основі бензину або спирту).
- Ніколи не занурюйте прилад і його зарядний пристрій у воду чи будь-яку іншу рідину, не допускайте потрапляння струменів води на прилад або на зарядний пристрій.
- Не зберігайте прилад на відкритому повітрі і оберігайте його від впливу підвищеної вологості.
- Не ставте прилад поблизу джерел тепла (печі, нагрівальні прилади або гарячі батареї опалення).
- Акумуляторні батареї приладу не повинні піддаватися впливу температури навколишнього середовища вище 40 °C.
- Не від'єднуйте частини пілососу одна від одної, поки пілосос працює.
- Ніколи не вмикайте пілосос без пілосбірника і без захисного фільтра двигуна з піноматеріалу.
- Не використовуйте прилад, якщо він:
 - падав на підлогу і має видимі пошкодження або несправно працює;
 - якщо пошкоджені зарядний пристрій або його електрошнур.
- У цьому випадку не відкривайте прилад, а здайте чи відішліть його до найближчого до вас уповноваженого сервіс-центру Rowenta, щоб уникнути небезпеки, тому що для ремонту приладу потрібні спеціальні інструменти.
- Ремонт повинен виконуватись тільки спеціалістами з використанням оригінальних запасних частин.
- Виконання ремонту приладу користувачем самостійно може бути для нього небезпечним. Можна використовувати тільки приладдя (фільтри, акумуляторні батареї та ін.), яке має гарантію походження від Rowenta.

Не підсмажуйте шматочки хліба, частини яких (глазур) можуть плавитися або стікати всередину тостера, не підсмажуйте дуже маленькі шматочки хліба чи цілушки, тому що це може призвести до пошкодження або займання.

Не вставляйте в прилад товсті або нерівно відрізані скибки хліба, тому що вони можуть заблокувати механізм тостера.

Ваша безпека гарантується відповідністю цього приладу чинним стандартам і нормам (директиви стосовно низьковольтного обладнання, електромагнітної сумісності, захисту довкілля та ін.).

2 • Електроживлення

- Перевірте, щоб напруга використовуваної вами електромережі відповідала робочій напрузі (у вольтях), вказаній на табличці з паспортними даними зарядного пристрою вашого пілососа.
- Відключаючи зарядний пристрій від електромережі, ніколи не тягніть за електрошнур.
- Якщо електрошнур зарядного пристрою пошкоджений або зарядний пристрій не працює, замініть несправний зарядний пристрій на пристрій від виробника пілососа, звернувшись до відділу обслуговування клієнтів Rowenta або до найближчого уповноваженого сервіс-центру .

3 • Ремонт

Ремонт повинен виконуватись тільки спеціалістами з використанням оригінальних запасних частин. Самостійний ремонт приладу користувачем може бути небезпечним для користувача.

ОПИС

1. Ергономічний держак
2. Вимикач
 - 2.a Положення "Вимкнено"
 - 2.b Положення "Floor" ("Підлога")
 - 2.c Положення "Carpet/Booster" ("Килим")
3. Світловий індикатор підсилювача
4. Світловий індикатор заряджання
5. Ручка
6. Основний блок корпусу
7. Затискний гвинт
8. Решітка отвору випуску повітря
9. Пілозбірник
 - 9.a Пілоприймач
 - 9.b Сепаратор пилу
 - 9.c Захисний фільтр двигуна з піноматеріалу
 - 9.d Кришка
10. З'єднувальна труба
11. Дельтоподібна всмоктувальна головка з вмонтованою електрощіткою
 - 11.a Електрощітка
 - 11.b Шланг
 - 11.c Коліщата
12. Колеса
13. Зарядний пристрій
 - на 18 V: артикул RS-RH4901*
 - на 24 V: артикул RS-RH4902*
14. Акумуляторні батареї
 - 18 вольт (18 V) : артикул RS-RH4899*
 - 24 вольт (24 V) : артикул RS-RH4900*

ПЕРЕД ПЕРШИМ ВИКОРИСТАННЯМ

1 • Застереження щодо використання

Розпакуйте ваш прилад і зніміть з нього всі етикетки, якщо такі є. Збережіть ваш гарантійний талон і уважно прочитайте цю інструкцію перед першим використанням приладу.

- Витягніть з ручки гвинт, а гайку залишіть у її заглибленні.
- Приєднайте ручку, обережно вставивши її в верхню частину основного блоку корпусу (fig. 1).
- Вставте затискний гвинт (7) у ручку і загвинтіть його викруткою (fig. 2).
- Після цього приєднайте дельтаподібну всмоктувальну головку (11) до нижньої частини основного блоку корпусу, вставивши патрубков всередину до клацання (fig. 3).

Примітка: щоб від'єднати дельтаподібну всмоктувальну головку, натисніть розташовану ззаду кнопку (fig. 4) і витягніть патрубок головки з основного блоку корпусу.

2 • Заряджання акумуляторної батареї

ВАЖЛИВО: Використовуйте тільки оригінальний зарядний пристрій з комплекту поставки приладу. Не виконуйте заряджання акумуляторної батареї при температурах нижче 0 °C і вище 40 °C.

Перед першим використанням вашого приладу акумуляторна батарея повинна заряджатися протягом 16 годин.

* Залежно від моделі

Під час заряджання вимикач приладу повинен бути в положенні "Вимкнено" (2a).

- Поставте пилосос поблизу розетки електромережі.
- Вставте один кінець електрошнура в розетку електромережі, а інший – у передбачене для цього гніздо на тильній поверхні ручки (fig. 5).
- Після цього засвітиться світловий індикатор заряджання (4) на передній поверхні ручки. Залиште пилосос на час, потрібний для заряджання. Світловий індикатор гасне після закінчення циклу зарядки (приблизно 16 годин). Прилад може залишатися постійно підключеним для заряджання без ризику його пошкодження. Основа при цьому злегка нагріватиметься, але це цілком нормальне явище.

Рекомендується підключати пилосос до електромережі для заряджання після використання, щоб він завжди був готовий до використання з зарядженою акумуляторною батареєю. Втім, бажано відключати його від електромережі на час тривалої відсутності (відпустка та ін.), і при цьому відбудатиметься зменшення тривалості автономної роботи внаслідок саморозряджання.

3 • Використання приладу

Від'єднайте шнур зарядного пристрою від пилососа. Візьміть пилосос за держак і пересуньте повзунок вимикача вниз в одне з наступних положень (fig. 6):

• "Підлога": для гладкої підлоги (2b).
У положенні "Підлога" електрощітка (11а), вмонтована в дельтоподібну всмоктувальну головку, працює на звичайній швидкості.
Примітка: Періодично перевіряйте, щоб колеса, розташовані ззаду всмоктувального отвору, були чистими.

• "Carpet / Booster" : для максимально ефективного видалення пилу з підлоги будь-якого типу (2.с).
У положенні "Килим" світловий індикатор підсилювача (3), розташований під вимикачем, засвічується, і це означає, що електрощітка (11а) працює на підвищеній швидкості.

Тривалість автономної роботи вашого пилососа*, залежно від положення вимикача під час використання:

	Положення 1 "Floor"	Положення 2 "Carpet / Booster"
18 вольт	до 40 хв.	до 30 хв.
24 вольт	до 50 хв.	до 40 хв.

ВИКОРИСТАННЯ ЕЛЕКТРОЩІТКИ

Електрощітка – це обертова щітка з приводом від двигуна, яка гарантує дуже високу ефективність прибирання. Вона всмоктує сміття і здійснює очищення в глибину. Щітка має ворсини по всій своїй довжині і прибирає нитки, волосини і волокна шерсті тварин, які знаходяться в товщі килимів і килимових покриттів.

Примітка: Якщо всмоктувальний отвір дуже щільно прилягає до поверхні, переведіть вимикач у положення "Підлога".

УВАГА: Не підбирайте пилососом великі шматки сміття, які можуть заблокувати щітку і пошкодити її.
Не чистіть за допомогою електрощітки килими, які мають довгий ворс, складаються з шерсті тварин, а також бахрому.

ОЧИЩЕННЯ ЕЛЕКТРОЩІТКИ

УВАГА: Перед виконанням операцій догляду або очищення пилососа обов'язково відключайте прилад від електромережі.

Обережно порозрізайте нитки, волосини і волокна шерсті тварин та ін. вздовж борозенок, які передбачені для цього на щітці (фіг. 7).

* Залежно від моделі

ЗАРАДИ ВАШОЇ БЕЗПЕКИ

- Не торкайтесь рухомих частин пилососа, поки він не буде вимкнений і відключений від електромережі.
- Не прибирайте пилососом вологі поверхні.
- Не занурюйте прилад у воду.

УСУНЕННЯ НЕСПРАВНОСТЕЙ ЕЛЕКТРОЩІТКИ

Електрощітка працює гірше або дуже сильно шумить

- Ротаційна щітка або шланг забиті сміттям: вимкніть пилосос і прочистіть їх.
- Щітка зносилась: зверніться до уповноваженого сервіс-центру і замініть щітку.
- Пас зносився: зверніться до уповноваженого сервіс-центру і замініть пас.

Електрощітка зупиняється під час всмоктування сміття

- Спрацював пристрій теплового захисту: вимкніть пилосос, перевівши вимикач у положення "Вимкнено" (2а) і відключіть прилад від електромережі. Перевірте, щоб жодний предмет не заважав обертанню щітки. Якщо якийсь предмет заважає обертанню, витягніть його і прочистіть електрощітку (фіг. 7), після чого знову ввімкніть пилосос.

Електрощітка пересувається з великим зусиллям

Занадто велика сила всмоктування: зменшіть силу всмоктування, перевівши вимикач у положення "Підлога" (2b).

Якщо після цього пересування щітки не полегшується, віднесіть пилосос до найближчого уповноваженого сервіс-центру Rowenta.

Адресу центру можна знайти в переліку уповноважених сервіс-центрів Rowenta або звернувшись до відділу обслуговування клієнтів Rowenta.

4 • Зберігання

По закінченні використання вимкніть ваш пилосос, пересунувши вимикач у положення "Вимкнено" (2а). Після цього можете поставити ваш пилосос вертикально у зручному для вас місці, завдяки тому, що для нього передбачено таке положення для зберігання.

Щоб надати пилососу положення для зберігання, поставте його вертикально, і він зафіксується в цьому положенні (фіг. 8).

Щоб повернути пилосос у робоче положення, візьміть його за держак і відхиліть трохи назад, щоб розблокувати механізм фіксації в положенні для зберігання (фіг. 9).

ВАЖЛИВО: Перед виконанням операцій догляду і очищення обов'язково вимикайте пилосос і відключайте його від електромережі.

1 • Очищення пилосбірника (9)

1.a Швидке випорожнення пилосбірника

Коли пилосбірник повний, випорожніть його в наступний спосіб: витягніть пилосбірник, потягнувши його донизу (fig. 10), підніміть його над контейнером для сміття і натисніть кнопку "push", щоб кришка випорожнення відкинулася вниз і вміст пилосбірника випав у контейнер для сміття (fig. 11). Закрийте кришку (fig. 12) і встановіть пилосбірник у зборі на місце (fig. 13).

1.b Повне очищення пилосбірника

Потрібно регулярно очищати весь комплект деталей пилосбірника.

- Витягніть з пилососа пилосбірник у зборі (fig. 10), а потім розберіть його на складові (9).
- Зніміть захисний фільтр двигуна з піноматеріалу (9c).
- Промийте під теплою водою (fig. 14) пилоприймач (9a), сепаратор (9b) і кришку (9d), потім висушіть їх або протріть сухою ганчіркою.
- Помийте захисний фільтр двигуна з піноматеріалу (voir paragraphe 2).
- З'єднайте висушені або витерті насухо деталі пилосбірника, а також запасний захисний (якщо потрібно) фільтр двигуна з піноматеріалу (9c) з комплекту поставки вашого приладу.
- Закрийте пилосбірник і вставте його назад у корпус пилососа.

2 • Очищення захисного фільтра двигуна з піноматеріалу (9c)

УВАГА: Ніколи не вмикайте ваш пилосос без захисного фільтра двигуна з піноматеріалу.

Щоб забезпечити належні експлуатаційні показники вашого приладу, не допускайте під час прибирання всмоктування дуже тонких порошоків (гіпсу, цементу, попелу та ін.) і очищайте захисний фільтр двигуна з піноматеріалу щонайменше раз на місяць. Якщо ви помічаєте, що пилосос працює не так ефективно, як раніше, рекомендується очищати захисний фільтр двигуна з піноматеріалу частіше.

- Зніміть кришку з пилосбірника (9d), після чого витягніть захисний фільтр двигуна з піноматеріалу (9c) (fig. 15).
- Помийте захисний фільтр двигуна з піноматеріалу (9c) теплою водою з милом. Сполосніть його і висушіть протягом щонайменше **12 годин** перед тим як знову встановити його в прилад (fig. 16).

ВАЖЛИВО: Щоб забезпечити оптимальний захист двигуна, стежте за тим, щоб при встановленні в приладу після висушування фільтр був сухим. Для цього він повинен сушитися не менше 12 годин. Для використання пилососа до того, як висохне основний фільтр, у комплекті пилососа є запасний фільтр.

УВАГА: Не можна мити деталі пилосбірника, а також захисний фільтр двигуна з піноматеріалу в посудомийній машині.

3 • Догляд за вашим пилососом

Протирайте корпус приладу вологою м'якою ганчіркою, а потім витирайте сухою ганчіркою (fig. 17).

ВАЖЛИВО: Не використовуйте м'які засоби, а також хімічно активні чи абразивні речовини. Зменшення прозорості пилосбірника і/або кришки сепаратора не впливає на ефективність роботи приладу.

АКУМУЛЯТОРНІ БАТАРЕЇ

1 • Заміна акумуляторних батарей

В цьому приладі використовуються нікель-металогідридні батареї, доступ до яких, з міркувань безпеки, є можливим лише для кваліфікованих спеціалістів з ремонту.

Коли акумуляторна батарея вже більше не може тримати заряд, блок нікель-металогідридних батарей потрібно витягти з приладу. Для заміни акумуляторних батарей слід звертатися до найближчого уповноваженого сервіс-центру.

2 • Утилізація приладу

Не викидайте ваш прилад, попередньо не витягнувши з нього акумуляторні батареї.

Щоб витягти батареї з приладу, віднесіть його до уповноваженого сервіс-центру або виконайте наступні операції: відключіть прилад від електромережі, вигвинтіть затискний гвинт, від'єднайте ручку від основного блока корпусу, потім вигвинтіть 5 кріпильних гвинтів на тильній поверхні ручки (фiг. 18). Обережно підніміть верхню панель ручки і від'єднайте блок акумуляторних батарей, потягнувши за вилку (фiг. 19).

Не викидайте блок акумуляторних батарей разом з побутовим сміттям. Здайте його до найближчого уповноваженого сервіс-центру або до спеціалізованого приймального пункту.

ОХОРОНА ДОВКІЛЛЯ

- Відповідно до чинних правил кожен прилад, непридатний до використання, повинен здаватися до уповноваженого сервіс-центру, який займається його утилізацією.
- Охорона довкілля: Директива 2002/95/CE.

Застереження

Не замінюйте блок підзаряджуваних акумуляторними батареї непідзаряджуваними батареями. Для заміни акумуляторних батарей звертайтеся до уповноваженого сервіс-центру. Ці акумуляторні батареї призначені тільки для використання всередині приміщень. Не занурюйте їх у воду. З акумуляторними батареями слід поводитися обережно. Не засовуйте їх в рот. Не допускайте контакту акумуляторних батарей з металевими предметами (каблучки, цвяхи, гвинти та ін.). Будьте уважні, щоб при контакті полюсів батарей з металевими предметами не сталося короткого замикання. При виникненні короткого замикання температура акумуляторної батареї може піднятися настільки, що це може спричинити серйозні опіки чи призвести до пожежі. Якщо з акумуляторних батарей витікає їхній вміст, не тріть руками очі і не торкайтесь слизових оболонок після контакту з такими батареями. Помийте руки і, при необхідності, промийте очі чистою водою. Якщо це не допоможе, зверніться до лікаря.

Дбаймо про захист довкілля!

① Ваш прилад містить багато матеріалів, які можуть бути перероблені або повторно використані.

➔ Якщо прилад став непридатним до використання, здайте його до відповідного приймального пункту для виконання його належної переробки.



УСУНЕННЯ НЕСПРАВНОСТЕЙ

UK

ВАЖЛИВО: Якщо ви помітили, що ваш пиросос почав працювати гірше і ви хочете його перевірити, вимкніть його, перевівши вимикач у положення "Вимкнено".

Ремонтні роботи повинні виконуватись кваліфікованими спеціалістами з використанням оригінальних запасних частин. Виконання ремонту приладу користувачем самостійно може бути небезпечним для користувача.

Якщо ваш пиросос не вмикається

Прилад не заряджений. Зарядіть його.

Ваш пиросос не всмоктує сміття

- З'єднувальна труба або шланг повністю закупорені сміттям: прочистіть їх.
- Сепаратор закупорений сміттям: витягніть пилозбірник з корпусу і прочистіть сепаратор.

Якщо ваш пиросос всмоктує сміття слабкіше, сильно шумить, свистить

- З'єднувальна труба або шланг частково закупорені сміттям: прочистіть їх.
- Пилоприймач заповнений сміттям: випорожніть його і почистіть.
- Пилозбірник встановлений неправильно: встановіть його правильно.
- Дельтоподібна всмоктувальна головка забруднена: почистіть її.
- Захисний фільтр двигуна з піноматеріалу забруднений: помийте його.

ГАРАНТІЯ

Цей прилад призначений тільки для побутового використання в домашніх умовах; у випадку неналежного використання на виробника не можуть бути покладені жодна відповідальність, а гарантія анулюється.

Якщо сепаратор заповнюється пилом

- Якщо в сепараторі накопичується пил, перевірте, чи немає чого-небудь у каналі, який з'єднує сепаратор і пилозбірник.
- Вхідний отвір пилозбірника закупорений сміттям: витягніть пилозбірник і видаліть з нього сміття. Прочистіть отвір пилозбірника.

Якщо всмоктувальна головка важко пересувається по поверхні, що прибирається

Зменшіть силу всмоктування за допомогою вимикача.

Якщо це не допомагає, здайте прилад до найближчого сервіс-центру Rowenta. Адресу центру можна знайти в переліку уповноважених сервіс-центрів Rowenta або звернувшись до відділу обслуговування клієнтів Rowenta.

Перед першим використанням вашого приладу уважно прочитайте цю інструкцію, тому що за використання приладу з порушенням інструкції Rowenta не несе відповідальності.

INSTRUCȚIUNI DE SIGURANȚĂ

1 • Precauții de utilizare

Citiți cu atenție instrucțiunile de utilizare și păstrați-le cu grijă.

- Aspiratorul dumneavoastră este un aparat electric: acesta trebuie folosit în condiții normale de utilizare. Utilizați și depozitați aparatul, astfel încât să nu fie la îndemâna copiilor. Nu lăsați aparatul niciodată să funcționeze nesupravegheat. Feriți ochii și urechile de capul de aspirare sau de extremitatea tubului.
 - Nu aspirați suprafețe umede, lichide, indiferent de natura acestora, nu aspirați substanțe calde, substanțe cu granulație fină (ipsos, ciment, cenușă, etc.), cioburi mari, tăioase (sticlă), produse nocive (solvenți, decapante, etc.), agresive (acizi, soluții de curățare, etc.), inflamabile și explozive (pe bază de benzină sau alcool).
 - Nu scufundați niciodată aparatul sau încărcătorul în apă sau în orice alt lichid, nu stropiți cu apă nici aparatul, nici încărcătorul.
 - Nu depozitați aparatul în aer liber și feriți-l de umiditate.
 - Nu așezați aparatul în apropierea unei surse de căldură (cuptoare, aparate de încălzire sau radiatoare calde).
 - Nu expuneți acumulatorii la o temperatură ambientă mai mare de 40°C.
 - Nu demontați aspiratorul în timpul funcționării.
 - Nu folosiți niciodată aspiratorul fără rezervorul de praf și fără filtrul spumă pentru protecția motorului.
 - Nu utilizați aparatul în condițiile următoare:
 - dacă acesta a căzut și prezintă deteriorări vizibile sau anomalii de funcționare.
 - dacă încărcătorul sau cablul încărcătorului sunt deteriorate.
- În acest caz, nu deschideți aparatul, ci trimiteți-l la cel mai apropiat centru de service autorizat Rowenta, deoarece toate reparațiile trebuie efectuate cu instrumente speciale, pentru a evita orice pericol.
- Reparațiile nu trebuie efectuate decât de către specialiști, folosindu-se piese de schimb originale.
 - Repararea aparatului de unul singur poate constitui un pericol pentru utilizator.
 - Nu utilizați decât accesoriile originale Rowenta, care beneficiază de garanție (filtre, acumulatori, etc.).

Acest aparat este destinat exclusiv unei utilizări casnice. În caz de utilizare necorespunzătoare sau neconformă cu instrucțiunile de utilizare, Rowenta nu își asumă nicio responsabilitate.

Acest aparat nu a fost conceput pentru a fi folosit de persoane (inclusiv copii) cu capacități fizice, senzoriale sau mentale diminuate, sau de persoane fără experiență sau cunoștințe, numai în cazul în care au beneficiat, prin intermediul unei persoane răspunzătoare pentru siguranța lor, de o supraveghere sau de instrucțiuni prealabile în ceea ce privește utilizarea aparatului. Este recomandat să supravegheați copiii pentru a vă asigura că nu se joacă cu aparatul.

Pentru siguranța dumneavoastră, acest aparat este conform normelor și reglementărilor aplicabile (directivele privind echipamentele de joasă tensiune, compatibilitatea electromagnetică, mediul înconjurător, etc.).

2 • Alimentarea electrică

- Verificați ca tensiunea de funcționare (voltaj) indicată pe plăcuța cu date tehnice a încărcătorului aspiratorului dumneavoastră să corespundă cu cea a instalației dumneavoastră electrice.
- Nu trageți niciodată de cablul de alimentare pentru a scoate încărcătorul din priză.
- Dacă încărcătorul nu funcționează sau cablul încărcătorului este deteriorat: nu utilizați alt încărcător decât modelul furnizat de producător și contactați serviciul clienți Rowenta sau adresați-vă celui mai apropiat centru de service autorizat.

3 • Reparații

Reparațiile nu trebuie efectuate decât de către specialiști, folosindu-se piese de schimb originale. Repararea aparatului de unul singur poate constitui un pericol pentru utilizator și anulează garanția.

DESCRIERE

1. Mâner ergonomic
2. Buton de pornire/oprire
 - 2.a Poziția de oprire
 - 2.b Poziția Floor
 - 2.c Poziția Carpet/Booster
3. Martor luminos booster (LED)
4. Martor luminos de încărcare
5. Mâner
6. Corp principal
7. Șurub de blocare
8. Grilă de ieșire aer
9. Rezervor de praf
 - 9.a Colector de praf
 - 9.b Separator de praf
 - 9.c Filtru spumă pentru protecția motorului
 - 9.d Capac
10. Tub de legătură
11. Cap de aspirare Delta cu perie electrică integrată
 - 11.a Perie electrică
 - 11.b Furtun
 - 11.c Roți mici
12. Roți
13. Încărcător
 - 18V: ref. RS-RH4901*
 - 24V: ref. RS-RH4902*
14. Acumulatori
 - 18 volți (18V) : ref. RS-RH4899*
 - 24 volți (24V) : ref. RS-RH4900*

ÎNAINTEA PRIMEI UTILIZĂRI

1 • Asamblarea aparatului

Despachetați aparatul dumneavoastră și îndepărtați eventualele etichete. Păstrați bonul de garanție și citiți cu atenție instrucțiunile de utilizare înainte de a folosi aparatul pentru prima dată.

- Îndepărtați șurubul mânerului și lăsați piulița în locașul său.
- Fixați mânerul introducându-l cu grijă în partea superioară a corpului principal (fig. 1).
- Introduceți șurubul de blocare (7) în mâner și înșurubați-l cu ajutorul unei șurubelnițe (fig. 2).
- Apoi, fixați capul de aspirare Delta (11) prinzându-l pe partea inferioară a corpului principal (fig. 3).

Observație: pentru a îndepărta capul de aspirare Delta, apăsați butonul de ejectare situat în spate (fig. 4) și scoateți capul de aspirare al corpului principal.

2 • Încărcarea acumulatorului

IMPORTANT: utilizați doar încărcătorul original furnizat împreună cu aparatul. Nu încărcați aparatul la temperaturi de sub 0°C și peste 40°C.

Înainte de a utiliza aspiratorul pentru prima dată, acumulatorul trebuie lăsat la încărcat timp de 16 ore.

În timpul încărcării, butonul trebuie să fie în poziția oprit (2.a).

* În funcție de model

- Așezați aspiratorul în apropierea unei prize electrice.
- Introduceți încărcătorul în priză și conectați-l la locul prevăzut, situat în spatele mânerului (fig. 5).
- Martor luminos de încărcare (4) situat în partea din față se aprinde. Lăsați aspiratorul la încărcat. Martorul luminos se stinge la finalul ciclului de încărcare (aproximativ 16 ore). Aparatul poate să rămână la încărcat în permanență, fără să existe vreun risc. Suportul se încălzește ușor; este un fenomen cât se poate de normal.

Se recomandă încărcarea aspiratorului după fiecare utilizare, pentru a-l putea avea oricând la dispoziție cu acumulatorul complet încărcat. Totuși, în cazul unei absențe prelungite (vacanță, etc.), este de preferat ca aparatul să fie scos din priză, deoarece în acest caz poate avea loc o diminuare a autonomiei din cauza autodescărcării.

3 • Pornirea aparatului

Scoateți cablul încărcătorului din aspirator. Apucați aspiratorul de mâner și culsați butonul de pornire/oprire în jos, pe una dintre următoarele două poziții (fig. 6):

- „Floor”: pentru pardoselile netede (2.b) În poziția „Floor”, peria electrică (11.a) integrată în capul de aspirare Delta, funcționează la viteză normală.

Observație: verificați cu regularitate ca roțile situate în spatele capului de aspirare să fie curate.

- „Carpet / Booster” : pentru o mai bună performanță de eliminare a prafului pe toate tipurile de podele (2.c)
În poziția „Carpet”, martorul luminos Booster (3) situat sub butonul de pornire/oprire se aprinde, indicând faptul că peria electrică (11.a) funcționează la viteză mare.

Autonomia aspiratorului* dumneavoastră în funcție de poziția utilizată:

	Poziția 1 „Floor”	Poziția 2 „Carpet/ Booster”
18 volți	până la 40 mn	până la 30 mn
24 volți	până la 50 mn	până la 40 mn

UTILIZAREA PERIEI ELECTRICE

Peria electrică este o perie rotativă, motorizată, care garantează o foarte mare eficacitate a curățării. Aceasta aspiră și curăță în profunzime. Prevăzută cu peri pe toată lungimea, aceasta înlătură firele de păr provenite de la oameni și animale, încrustate în covoare și mochete.

Observație: în cazul în care capul de aspirare are o aderență prea mare la suprafață, culisați butonul în poziția „Floor”.

ATENȚIE: nu aspirați cioburi mari care pot bloca și deteriora peria.
Nu treceți peria electrică peste covoare cu fire lungi, din păr de animale sau peste franjuri.

CURĂȚAREA PERIEI ELECTRICE

ATENȚIE: opriți aspiratorul și scoateți-l din priză înainte de fiecare întreținere sau curățare.

Tăiați cu grijă firele, părul, părul de animale, etc., urmând creștătura prevăzută în acest scop pe peria electrică (fig. 7).

PENTRU SIGURANȚA DUMNEAVOASTRĂ

- Nu atingeți părțile rotative înainte de a opri și a scoate din priză aspiratorul.
- Nu utilizați aparatul pe o suprafață umedă.
- Nu introduceți aparatul în apă.

* În funcție de model

DEPANAREA PERIEI ELECTRICE

Peria electrică funcționează mai puțin bine sau produce un zgomot anormal

- Peria rotativă sau furtunul sunt înfundate: opriți aspiratorul și curățați-le.
- Peria este uzată: adresați-vă unui centru de service autorizat pentru a schimba peria.
- Cureaua este uzată: adresați-vă unui centru de service autorizat pentru a schimba cureaua.

Peria electrică se oprește în timpul aspirării

- A fost activată siguranța termică: opriți aspiratorul culisând butonul în poziția oprit (2.a) și scoateți-l din priză. Verificați ca niciun element să nu incomodeze rotirea periei; dacă este cazul, îndepărtați elementul blocant și curățați peria electrică (fig. 7), după care reporniți aspiratorul.

Peria electrică se deplasează cu dificultate

- Puterea de aspirare este prea mare: reduceți puterea de aspirare culisând butonul în poziția „Floor” (2b).

În cazul în care problema persistă, predați peria electrică celui mai apropiat centru de service autorizat Rowenta.

Consultați lista centrelor de service autorizate Rowenta sau contactați serviciul clienți Rowenta.

4 • Depozitarea

După utilizare, opriți aspiratorul dumneavoastră glisând butonul în poziția oprit (2a). Puteți depozita aspiratorul dumneavoastră pe verticală în locul în care doriți, folosind poziția de depozitare.

Pentru a așeza aspiratorul în poziția de depozitare: așezați-l în poziție verticală, pentru a bloca aparatul (Fig. 8)

Pentru a utiliza aspiratorul din nou: apucați mânerul și basculați-l în spate pentru a debloca poziția de depozitare (Fig. 9)

IMPORTANT: opriți aspiratorul și scoateți-l din priză înainte de fiecare întreținere sau curățare.

1 • Curățarea rezervorului de praf (9)

1.a Golirea rapidă

Când rezervorul de praf este plin, goliți-l după cum urmează: scoateți rezervorul de praf glisându-l în jos (fig. 10), așezați-l deasupra unei pubele și apăsați butonul „push” (fig. 11) pentru a bascula trapa de golire și a goli conținutul rezervorului (fig. 11). Închideți trapa (fig. 12) și puneți rezervorul de praf la loc (fig. 13).

1.b Curățarea completă

Se recomandă curățarea regulată a rezervorului de praf.

- Scoateți rezervorul de praf (fig. 10), apoi separați fiecare element care îl compune (9).
- Scoateți spuma de protecție a motorului (9c).
- Țineți atât colectorul de praf (9a), cât și separatorul (9b) și capacul (9d) sub apă caldută (fig. 14), apoi lăsați-le să se usuce sau ștergeți-le cu o cârpă uscată.
- Spălați filtrul spumă care protejează motorul (vezi paragraful 2)
- Odată uscate, puneți la loc atât elementele rezervorului de praf, cât și filtrul spumă de rezervă (9c) livrat împreună cu aparatul dumneavoastră.
- Închideți rezervorul de praf și reșezați-l pe aparat.

2 • Curățarea filtrului spumă de protecție a motorului (9c)

ATENȚIE: nu porniți aspiratorul fără filtrul spumă care protejează motorul.

Pentru a menține performanța aparatului dumneavoastră, nu aspirați substanțe cu granulație fină (ipsos, ciment, cenușă, etc.) și curățați filtrul spumă care protejează motorul cel puțin o dată pe lună. Se recomandă o curățare mai frecventă a filtrului spumă, dacă veți constata o scădere a performanței aspiratorului dumneavoastră.

- Îndepărtați capacul rezervorului de praf (9d), după care îndepărtați filtrul spumă de protecție a motorului (9c) (fig. 15).
- Curățați filtrul spumă (9c) care protejează motorul cu apă caldută cu detergent. Clățiți-l și lăsați-l să se usuce cel puțin **12 ore** înainte de a-l pune înapoi în aparat (fig. 16).

IMPORTANT: pentru o protecție optimă a motorului, asigurați-vă că filtrul spumă este bine uscat înainte de a-l pune înapoi în aparat. Pentru aceasta, este necesar să îl lăsați să se usuce timp de minim 12 ore. Un filtru spumă de rezervă pentru protecția motorului este livrat împreună cu aspiratorul, pentru a vă permite să utilizați aparatul în timpul uscării filtrului spumă original.

ATENȚIE: nu spălați niciodată componentele rezervorului de praf sau filtrul de protecție a motorului în mașina de spălat vase.

3 • Întreținerea aspiratorului dumneavoastră

Curățați corpul aparatului cu o cârpă moale, umedă, apoi ștergeți-l cu o cârpă uscată (fig. 17)

IMPORTANT: nu utilizați detergenți, produse agresive sau abrazive. Transparența rezervorului de praf și/sau a capacului separatorului se poate modifica în timp, dar nu afectează performanțele aparatului.

ACUMULATORII

1 • Înlocuirea acumulatorilor

Acest aparat conține acumulatori de tip NiMh la care, din motive de siguranță, nu au acces decât specialiștii.

Când acumulatorul nu mai rămâne încărcat, blocul de acumulatori NiMh trebuie îndepărtat. Pentru a înlocui acumulatorii, adresați-vă celui mai apropiat centru de service autorizat.

2 • Eliminarea aparatului

Nu aruncați aparatul fără a îndepărta în prealabil acumulatorii.

Pentru a scoate acumulatorii, adresați-vă unui centru service autorizat sau procedați în felul următor: deconectați aparatul de la rețeaua electrică, demontați mânerul de corpul principal prin scoaterea șurubului central, apoi scoateți cele 5 șuruburi de asamblare situate în spatele mânerului (fig. 18). Ridicați cu grijă capacul superior al mânerului și debransați blocul de acumulatori scoțându-i din priză (fig. 19).

Nu aruncați blocul de acumulatori împreună cu deșeurile menajere, ci predați-l la cel mai apropiat centru de service autorizat Rowenta sau într-un loc special prevăzut în acest scop.

MEDIUL ÎNCONJURĂTOR

- În conformitate cu reglementările în vigoare, orice aparat scos din uz trebuie predat la un centru autorizat, care se va ocupa de eliminarea acestuia.
- Mediul înconjurător: Directiva 2002/95/CE

Avertisment!

Nu încercați un bloc de acumulatorii reîncărcabili cu baterii care nu pot fi reîncărcate.

Pentru a schimba acumulatorii, adresați-vă unui centru de service autorizat.

Acumulatorii sunt concepuți exclusiv pentru o utilizare în interior. Nu îi introduceți în apă. Acumulatorii trebuie manipulați cu grijă. Nu introduceți acumulatorii în gură. Nu lăsați acumulatorii să intre în contact cu alte obiecte metalice (inele, cuie, șuruburi, etc.). Trebuie să aveți grijă să nu creați scurtcircuite în acumulatori, prin introducerea de obiecte metalice la extremitățile acestora. În cazul producerii unui scurtcircuit, există riscul ca temperatura acumulatorilor să crească periculos de mult, fapt care poate cauza arsuri serioase sau poate provoca chiar un incendiu. Dacă acumulatorii prezintă scurgeri, nu vă frecați ochii și mucoasele. Spălați-vă pe mâini și clătiți ochii cu apă curată. Dacă starea de disconfort persistă, adresați-vă medicului dumneavoastră.

Să participăm la protecția mediului înconjurător!

① Aparatul dumneavoastră conține numeroase materiale valorificabile sau reciclabile.

➡ Predați-l la un punct de colectare a deșeurilor, pentru a fi procesat în mod corespunzător.



DEPANAREA

IMPORTANT: de îndată ce aspiratorul dumneavoastră nu mai funcționează la fel de bine și înainte de orice verificare, opriți-l ducând butonul de pornire/oprire în poziția oprit.

Reparațiile nu trebuie efectuate decât de către specialiști, folosindu-se piese de schimb originale. Repararea aparatului de unul singur poate constitui un pericol pentru utilizator.

Dacă aspiratorul dumneavoastră nu pornește
Aparatul nu este încărcat. Puneți-l la încărcat.

În cazul în care aspiratorul dumneavoastră nu aspiră

- Tubul sau furtunul sunt înfundate: desfundați tubul sau furtunul.
- Separatorul este înfundat: îndepărtați rezervorul de praf și curățați separatorul.

În cazul în care aspiratorul dumneavoastră aspiră mai puțin bine, face zgomot, suieră

- Tubul sau furtunul sunt înfundate parțial: desfundați-le.
- Colectorul de praf este plin: goliți-l și curățați-l.
- Rezervorul de praf este poziționat greșit: poziționați-l corect.
- Capul de aspirare Delta este ancrasat: curățați-l.
- Filtrul spumă pentru protecția motorului este saturat: curățați-l.

Dacă separatorul se umple de praf

- Praful se acumulează în separator.
- Asigurați-vă că nimic nu înfundă conducta dintre separator și rezervorul de praf.
- Orificiul de intrare al rezervorului de praf este înfundat: scoateți rezervorul de praf și goliți-l.
- Curățați orificiul de deschidere al rezervorului de praf.

GARANȚIA

Acest aparat este rezervat exclusiv unei utilizări casnice; în caz de utilizare necorespunzătoare sau neconformă cu instrucțiunile de utilizare, producătorul nu își asumă nicio responsabilitate, iar garanția este anulată.

În cazul în care capul de aspirare este greu de deplasat

Reduceți puterea de aspirare de la buton.

În cazul în care o problemă persistă, predați aspiratorul celui mai apropiat centru de service autorizat Rowenta. Consultați lista centrelor de service autorizate Rowenta sau contactați serviciul clienți Rowenta.

Înainte de a folosi aparatul pentru prima dată, citiți cu atenție instrucțiunile de utilizare: o folosire neconformă cu instrucțiunile de utilizare exonerează firma Rowenta de orice responsabilitate.

VARNOSTNI NASVETI

1 • Varnostni ukrepi pri uporabi

Pazljivo preberite navodila za uporabo in jih skrbno shranite.

- Vaš sesalnik je električna naprava: uporabljati ga je treba pod normalnimi pogoji uporabe. Napravo uporabljajte in shranite tako, da je izven dosega otrok. Nikoli ne dovolite, da naprava deluje brez nadzora. Sesalnega nastavka ali konca cevi ne držite blizu oči in ušes.
 - Ne sesajte mokrih površin, tekočin katerekoli vrste, vročih snovi, zelo drobnih delcev snovi (mavec, cement, pepel...), velikih ostrih delov (stekla), škodljivih (topila, sredstva za čiščenje kovin...), agresivnih (kisline, čistila...), vnetljivih in eksplozivnih snovi (na podlagi bencina ali alkohola).
 - Naprave in polnilnika nikoli ne postavljajte v vodo ali kakršno koli drugo tekočino in ne brizgajte po njima z vodo.
 - Naprave ne puščajte zunaj in jo hranite na suhem mestu.
 - Naprave ne postavite v bližino kakršnega koli vira toplote (pečice, vroče grelne naprave ali radiatorjev).
 - Akumulatorjev ne izpostavljajte temperaturi okolja nad 40 °C.
 - Ne razstavljajte delujočega sesalnika.
 - Nikoli ne vključite sesalnika brez posode za prah in penastega filtra za zaščito motorja.
 - Ne uporabljajte naprave:
 - če je padla na tla, če so na njej opazne poškodbe ali če deluje nepravilno.
 - če sta poškodovana polnilnik ali kabel polnilnika.
 V takem primeru ne odpirajte naprave, ampak jo pošljite v najbližji pooblaščen servisni center Rowenta, ker so za vsako popravilo potrebna posebna orodja, da bi preprečili nevarnost.
 - Popravila lahko izvajajo samo strokovno usposobljene osebe z izvirnimi nadomestnimi deli.
 - Če uporabnik sam popravlja napravo, lahko to zanj predstavlja nevarnost.
 - Uporabljajte samo dodatno opremo, ki je zajamčeno znamke Rowenta (filtri, baterije...).
- Naprava je namenjena izključno za uporabo v gospodinjstvu. V primeru neustrezne uporabe ali take, ki ni v skladu z navodili za uporabo, Rowenta ne sprejema nobene odgovornosti.

Naprava ni predvidena za uporabo s strani oseb (kamor so vključeni tudi otroci) z zmanjšanimi fizičnimi, čutilnimi ali duševnimi sposobnostmi, ali oseb, kinimajo izkušenj z napravo, oziroma je ne poznajo, razen če oseba, ki odgovarja za njihovo varnost, poskrbi za nadzor ali za predhodno usposabljanje odelovanju uporabe.

Poskrbeti je treba za nadzor otrok, da bi zagotovili, da se ne bodo igrali z napravo.

Za zagotavljanje varnosti naprava ustreza veljavnim standardom in predpisom (direktive za nizko napetost, elektromagnetno združljivost, okolje...).

2 • Električno napajanje

- Preverite ali delovna napetost (volti), navedena na napisni tablici polnilnika za vaš sesalnik, ustreza vaši električni napeljavi.
- Nikoli ne vlecite električnega kabla, da bi iztahnili polnilnik iz vtičnice.
- Če je kabel polnilnika poškodovan ali če polnilnik ne deluje: ne uporabite drugega modela polnilnika razen tistega, ki ga je dobavil proizvajalec in se obrnite na službo za pomoč uporabnikom Rowenta ali na najbližji pooblaščen servisni center.

3 • Popravila

Popravila lahko izvajajo samo strokovno usposobljene osebe z izvirnimi nadomestnimi deli. Če uporabnik sam popravlja napravo, lahko to zanj predstavlja nevarnost, hkrati pa razveljavi garancijo.

OPIS

1. Ergonomski ročaj
2. Stikalo za vklop/izklop
 - 2.a Položaj za izklop
 - 2.b Položaj Floor
 - 2.c Položaj Carpet/Booster
3. Kontrolna lučka za buster (LED)
4. Svetlobni indikator napolnjenosti akumulatorjev
5. Ročaj
6. Glavno telo
7. Blokirni vijak
8. Rešetka za izhod zraka
9. Posoda za prah
 - 9.a Posoda za prah
 - 9.b Separator za prah
 - 9.c Penasti filter za zaščito motorja
 - 9.d Pokrov

10. Povezovalna cev
11. Sesalna glava Delta z vgrajeno električno krtačko
 - 11.a Električna krtačka
 - 11.b Gumijasta cev
 - 11.c Kolesca
12. Kolesa
13. Polnilnik
 - 18V: ozn. RS-RH4901*
 - 24V: ozn. RS-RH4902*
14. Akumulatorji
 - 18V: ozn. RS-RH4899*
 - 24V: ozn. RS-RH4900*

PRED PRVO UPORABO

1 • Sestavljanje naprave

Razpakirajte napravo in odstranite vse morebitne nalepke. Shranite garancijski list in pozorno preberite navodila pred prvo uporabo naprave.

- Odstranite vijak iz ročaja in pustite matico na ležišču.
- Pritrdite ročaj tako, da ga previdno vstavite v gornji del glavnega telesa (fig. 1).
- Blokirni vijak (7) vstavite v ročaj in ga privijte z izvijačem (fig. 2).
- Nato pritrdite sesalno glavo Delta (11) tako, da jo pripnete na spodnji del glavnega telesa (fig. 3).

Opomba: za odstranitev sesalne glave Delta pritisnite na gumb za izmet, ki se nahaja zadaj (fig. 4) in snemite sesalno glavo z glavnega telesa.

2 • Polnjenje akumulatorja

VAŽNO Uporabljajte izključno originalni polnilnik, dobavljen z napravo. Ne polnite naprave pri temperaturi pod 0 °C in nad 40 °C.

Pred prvo uporabo sesalnika polnite akumulator 16 ur.

- Med polnjenjem mora biti stikalo v položaju za izklop (2.a)
- Sesalnik postavite blizu električne vtičnice.
 - Polnilnik vključite v omrežno vtičnico in ga priključite na predvidenem mestu, ki se nahaja za ročajem (fig. 5).
 - Prižge se svetlobni indikator polnjenja (4), ki se nahaja na sprednji strani. Pustite, da se sesalnik polni. Kontrolna lučka ob koncu cikla polnjenja ugasne

* Glede na modele

(približno 16 ur).

Naprava se lahko stalno polni brez vsakega tveganja. Podnožje se malo segreje, kar je popolnoma normalen pojav.

Po uporabi je priporočljivo ponovno vključiti polnjenje sesalnika, da bo vedno na voljo s popolnoma napolnjenim akumulatorjem. Vendar pa je bolje, da ga izključite iz omrežnega napajanja v primeru daljše odsotnosti (počitnice...), saj lahko v tem primeru pride do skrajšanja samostojnega delovanja zaradi samodejnega praznjenja.

3 • Spuščanje naprave v delovanje

Kabel izvlecite iz polnilnika in sesalnika. Primites sesalnik za ročaj in potisnite navzdol stikalo za vklop/izklop, v enega od naslednjih dveh položajev (fig. 6) :

- "Floor": za gladka tla (2.b)
V položaju "Floor" deluje električna krtačka (11.a), vgrajena v sesalno glavo Delta, z normalno hitrostjo. Opomba: redno preverjajte čistočo koles, ki se nahajajo na zadnjem delu sesalnika.
- "Carpet/Booster": za boljše odstranjevanje prahu z vseh vrst tal (2.c)
V položaju "Carpet" se prižge lučka Booster (3), ki se nahaja pod stikalom za vklop/izklop, in javlja, da se električna krtačka (11.a) vrti z veliko hitrostjo.

Samostojnost delovanja vašega sesalnika* glede na položaj uporabe:

	Položaj 1 "Floor"	Položaj 2 "Carpet/Booster"
18 V	do 40 minut	do 30 minut
24 V	do 50 minut	do 40 minut

UPORABA ELEKTRIČNE KRTAČE

Električna krtača je vrtljiva motorizirana krtača, ki zagotavlja zelo učinkovito čiščenje. Omogoča globinsko sesanje in čiščenje.

DLAKE, s katerimi je opremljena po celi dolžini, omogočajo odstranjevanje nitk in živalskih dlak, sprijetih s preprogami in tapisomi.

Opomba: če je sesalnik preveč prisesan na površino, pomaknite stikalo v položaj za "Floor".

POZOR Ne sesajte velikih kosov smeti, ki bi lahko blokirali krtačo in jo poškodovali. Z električno krtačo ne čistite preprog z dolgimi dlakami, živalskih kož ali res.

ČIŠČENJE ELEKTRIČNE KRTAČE

VAŽNO Pred vzdrževanjem ali čiščenjem naprave jo vedno izključite in izvlecite vtiakač iz omrežne vtičnice.

Previdno prerežite nitke, lase, živalske dlake itd..., tako da sledite zarezi, predvideni v ta namen na električni krtači (fig. 7).

ZA VAŠO VARNOST

- Ne dotikajte se vrtljivih delov, dokler niste izključili sesalnika in izvlekli vtiakača iz omrežne vtičnice.
- Ne uporabljajte naprave na mokri površini.
- Naprave ne potaplajte v vodo.

ČIŠČENJE IN VZDRŽEVANJE

VAŽNO Pred vzdrževanjem ali čiščenjem sesalnika ga vedno izključite in izvlecite vtiakač iz omrežne vtičnice.

1 • Čiščenje posode za prah (9)

* Glede na modele

POPRAVILO ELEKTRIČNE KRTAČE

Električna krtača deluje manj dobro ali povzroča nenavaden hrup

- Vrtljiva krtača ali gumijasta cev sta zamašeni: izključite sesalnik in ju očistite.
- Krtača je obrabljena: obrnite se na pooblaščen servisni center, da vam zamenjajo krtačo.
- Jermen je obrabljen: obrnite se na pooblaščen servisni center, da vam zamenjajo jermen.

Električna krtača se zaustavi med sesanjem

- Aktivirala se je toplotna zaščita: izključite sesalnik, tako da postavite stikalo v položaj za izklop (2.a) in izvlecite vtiakač iz omrežne vtičnice. Preverite, da noben element ne ovira vrtenja krtače. Če pride do tega, odstranite element, ki blokira in očistite električno krtačo (fig. 7), nato pa ponovno vključite delovanje sesalnika.

Električna krtača se premika s težavo

- Prevelika sesalna moč: zmanjšajte sesalno moč tako, da stikalo pomaknete v položaj "Floor" (2b).

Če težava ni odpravljena, zaupajte električno krtačo najbližjemu pooblaščenemu servisnemu centru Rowenta.

Oglejte si seznam pooblaščenih servisnih centrov Rowenta ali se obrnite na službo za pomoč uporabnikom Rowenta.

4 • Shranjevanje

Po uporabi izključite sesalnik s potiskom stikala v položaj za izklop (2a). Nato lahko sesalnik spravite v navpičnem položaju na poljubnem mestu, kar omogoča njegov položaj parkiranja.

Sesalnik postavite v položaj parkiranja, kot sledi: postavite ga navpično, da se naprava blokira (fig. 8).

Za ponovno uporabo sesalnika: primite ročaj in ga zanihajte nazaj, da se deblokira položaj parkiranja (fig. 9)

1.a Hitro praznjenje

Ko je posoda za prah polna, jo izpraznite, kot sledi: odstranite posodo za prah s potiskanjem navzdol (fig. 10), postavite jo nad smetnjak in pritisnite na gumb "push", da vratca za praznjenje zanihajo navzdol in da se izprazni vsebina posode (fig. 11). Zaprite vratca (fig. 12) in namestite sestav posode za

prah nazaj na njeno mesto (fig. 13).

1.b Kompletno čiščenje

Sestav posode za prah je treba redno čistiti.

- Odstranite sestav posode za prah (fig.10), nato ločite vsak njen sestavni del (9).
- Odstranite zaščitno peno motorja (9c).
- Posodo za prah (9a) postavite pod mlačno vodo (fig. 14), nato še separator (9b) in pokrov (9d) ter pustite, da se posušijo ali jih obrišite s suho krpo.
- Operite penasti filter za zaščito motorja (glejte 2. odstavek)
- Ko se posušijo, vrnite elemente posode za prah na njihovo mesto, kot tudi nadomestni penasti filter za zaščito motorja (9c), dobavljen kot dodaten pribor z vašo napravo.
- Zaprite posodo za prah in jo ponovno namestite na napravo.

2 • Čiščenje penastega filtra za zaščito motorja (9c)

POZOR Nikoli ne vključite sesalnika brez penastega filtra za zaščito motorja.

Da ohranite storilnost svoje naprave, ne sesajte zelo drobnih delcev snovi (mavec, cement, pepel...) in očistite penasti filter za zaščito motorja vsak enkrat na mesec. Priporočljivo je, da penasti filter očistite pogosteje, če opazite, da se je zmanjšala učinkovitost delovanja vašega sesalnika.

AKUMULATORJI

1 • Zamenjava akumulatorjev

Naprava vsebuje nikelj metal hidridne akumulatorje (NiMh), ki so zaradi varnostnih razlogov dosegli samo profesionalnim servisnim tehnikom.

Ko akumulator NiMh ne more več zadržati polnjenja, ga je treba odstraniti. Za zamenjavo akumulatorjev se obrnite na najbližji pooblaščen servisni center.

2 • Odlaganje naprave na odpad

Ne mečite naprave na odpad, ne da bi pred tem odstranili akumulatorjev.

Za odstranjevanje akumulatorjev se obrnite na pooblaščen servisni center ali izvedite naslednji postopek: napravo izključite iz električnega omrežja, demontirajte ročaj z glavnega telesa tako, da odstranite

- Odstranite pokrov posode za prah (9d), nato pa odstranite penasti filter za zaščito motorja (9c) (fig. 15).
- Penasti filter za zaščito motorja (9c) čistite z mlačno milnico.

Izperite in pustite, da se suši vsaj **12 ur**, preden ga vrnete na njegovo mesto v napravi (fig. 16).

VAŽNO Za optimalno zaščito motorja pazite, da je penasti filter dobro osušen, preden ga vrnete na njegovo mesto v napravi. V ta namen ga je treba sušiti vsaj 12 ur. Sesalniku je priložen dodatni penasti filter za zaščito motorja, da lahko uporabljate napravo tudi med sušenjem prvotnega penastega filtra.

POZOR Nikoli ne pomivajte elementov posode za prah ali penastega filtra za zaščito motorja v pomivalnem stroju.

3 • Vzdrževanje sesalnika

Telo naprave obrišite z mehko vlažno krpo in nato posušite s suho krpo (fig. 17)

VAŽNO Ne uporabljajte detergentov in agresivnih ali grobih čistilnih sredstev. Sčasoma se lahko spremeni prozornost posode za prah in/ali pokrova separatorja, vendar to ne vpliva na storilnost naprave.

srednji vijak, nato odstranite 5 montažnih vijakov, ki se nahajajo na zadnji strani ročaja (fig. 18). Dvignite gornji pokrov ročaja, previdno odklopite akumulator, tako da potegneta za vtičnico (fig. 19).

Ne zavržite akumulatorja med gospodinske odpadke, ampak ga odnesite v najbližji pooblaščen servisni center Rowenta ali ga odložite na posebej za to predvideno mesto.

Opozorilo

Akumulatorja za ponovno polnjenje ne zamenjajte z akumulatorjem, ki ni predviden za ponovno polnjenje.

Za zamenjavo akumulatorjev se obrnite na pooblaščen servisni center.

Akumulatorji so predvideni izključno za uporabo

v notranjih prostorih. Ne potaplajte jih v vodo. Z akumulatorji ravnajte previdno. Akumulatorjev ne dajte v usta. Preprečite stik akumulatorjev z drugimi kovinskimi predmeti (prstani, žebliji, vijaki...). Pazite, da ne povzročite kratkega stika v akumulatorjih z vstavljanjem kovinskih delov na končne točke. Če pride

do kratkega stika, lahko nevarno naraste temperatura akumulatorjev, kar lahko povzroči težke opekline ali celo ogenj. Če pride do puščanja akumulatorjev, si ne drgnite oči in sluznic. Umijte si roke in izplaknite oči s čisto vodo. Če še vedno občutite nelagodje, pojdite k zdravniku.

OKOLJE

- V skladu z veljavnimi predpisi je treba naprave, ki jih ne uporabljate več, odnesti v enega od pooblaščenih servisnih centrov, ki bo poskrbel za njihovo pravilno odstranitev.
- Okolje: Direktiva 2002/95/ES.

ODPRAVA NAPAK

VAŽNO Če sesalnik ne deluje dobro, kot tudi pred vsakim preverjanjem, ga izključite tako, da stikalo za vklop/izklop postavite v položaj za izklop.

Popravila lahko izvajajo samo strokovno usposobljene osebe z izvirnimi nadomestnimi deli. Če uporabnik sam popravlja napravo, lahko to zanj predstavlja nevarnost.

Če se sesalnik ne zažene

Naprava ni napolnjena. Ponovno jo napolnite.

Če sesalnik ne sesa

- Kovinska ali gumijasta cev sta zamašeni: odmašite kovinsko ali gumijasto cev.
- Separator je zamašen: odstranite posodo za prah in očistite separator.

Če sesalnik sesa manj učinkovito, če je hrupen, če žvižga

- Kovinska ali gumijasta cev sta delno zamašeni: odmašite ju.

GARANCIJA

Naprava je namenjena izključno za uporabo v gospodinjstvu. V primeru neustrezne uporabe ali take, ki ni v skladu z navodili za uporabo, blagovna znamka ne sprejema nobene odgovornosti in garancija je razveljavljena.

Sodelujmo pri prizadevanjih za zaščito okolja!

- ① Vaša naprava vsebuje številne vredne materiale, ki se lahko reciklirajo.
- ➔ Zato jo odnesite na zbirno mesto, kjer jo bodo ustrezno predelali.



- Posoda za prah je polna: izpraznite in očistite jo.
- Posoda za prah ni pravilno nameščena: namestite jo pravilno.
- Sesalna glava Delta je umazana: očistite jo.
- Penasti filter za zaščito motorja je nasičen: očistite ga.

Če se separator napolni s prahom

- V separatorju se nabira prah. Preverite, da ni zamašen kanal med separatorjem in posodo za prah.
- Vhod v posodo za prah je zamašen: odstranite posodo za prah in jo izpraznite. Očistite odprtino posode za prah.

Če je težko premikati sesalni nastavek

Znižajte sesalno moč s pomočjo stikala.

Če težava ni odpravljena, zaupajte sesalnik najbližjemu pooblaščenemu servisnemu centru Rowenta. Oglejte si seznam pooblaščenih servisnih centrov Rowenta ali se obrnite na službo za pomoč uporabnikom Rowenta.

Pred prvo uporabo naprave pazljivo preberite navodila za uporabo: v primeru uporabe, ki ni v skladu z navodili, je Rowenta oproščena vsake odgovornosti.

SIGURNOSNE UPUTE

1 • Mjere opreza pri korištenju

Pažljivo pročitajte Vaše upute za uporabu i pažljivo ih sačuvajte.

- Vaš usisavač je električni uređaj: treba se koristiti u normalnim uvjetima korištenja. Koristite ga i spremajte van dohvata djece. Uređaj nikada ne ostavljajte da radi bez nadzora. Nemojte držati nastavak za usisavanje ili kraj cijevi blizu očiju ili ušiju.
 - Nemojte usisavati vlažne površine, tekućine bez obzira na vrstu, tople tvari, vrlo sitne tvari (žbuku, cement, pepeo...), velike oštre otpatke (staklo), otrovne proizvode (otapala, sredstva za rastvaranje...), agresivne (kiseline, sredstva za čišćenje...) zapaljive i eksplozivne proizvode (na bazi benzina ili alkohola).
 - Nemojte nikada uranjati uređaj niti punjač u vodu ili bilo koju drugu tekućinu, nemojte prskati vodu po uređaju ili punjaču.
 - Nemojte spremati uređaj na otvorenom i držite ga podalje od vlage.
 - Nemojte stavljati uređaj u blizinu izvora topline (pećnica, uređaja za grijanje ili toplih radijatora).
 - Nemojte izlagati baterije temperaturi okoline većoj od 40°C.
 - Nemojte rastavljati usisavač dok radi.
 - Nemojte nikada dozvoliti da usisavač radi bez spremnika za prašinu i pjenastog filtra za zaštitu motora.
 - Nemojte rabiti uređaj :
 - ako je pao i vide se oštećenja ili primjećuju anomalije u radu.
 - ako su punjač ili priključni vod punjača oštećeni.
 U tom slučaju nemojte otvarati uređaj, nego ga pošaljite najbližem ovlaštenom Rowenta servisnom centru, jer su potrebni specijalni alati kako bi se izvršio popravak i izbjegla svaka opasnost.
 - Popravke smiju obavljati samo stručnjaci i to originalnim rezervnim dijelovima.
 - Ako sami popravljate uređaj, to može predstavljati opasnost za korisnika.
 - Koristite samo originalni Rowenta pribor za koji postoji jamstvo (filtri, baterije...).
- Ovaj uređaj je namijenjen isključivo za kućnu uporabu. U slučaju neprikladne upotrebe ili one koja nije u skladu s uputama za upotrebu, Rowenta ne preuzima nikakvu odgovornost.

Uređaj ne smiju bez nadzora rabiti osobe (uključujući djecu) smanjenih fizičkih, psihičkih ili mentalnih sposobnosti osim ako su pod nadzorom odgovorne osobe ili ih je ista upoznala s uputama za uporabu. Držite djecu dalje od uređaja kako se s njim ne bi igrali.

Radi Vaše sigurnosti, ovaj uređaj je u skladu s normama i propisima koji se primjenjuju (Smjernica o niskom naponu, Smjernica o elektromagnetskoj kompatibilnosti, Smjernica o zaštiti okoliša,...).

2 • Napajanje strujom

- Provjerite da napon koji se koristi (volti) naveden na označnoj pločici punjača Vašeg usisavača odgovara naponu Vaše instalacije.
- Nemojte nikada vući za električni priključni vod kako bi isključili punjač.
- Ako je priključni vod punjača oštećen ili ako punjač ne radi: rabite samo priključni vod kojeg je isporučio proizvođač i kontaktirajte Rowenta službu za potrošače ili se obratite najbližem ovlaštenom servisnom centru.

3 • Popravci

Popravke smiju obavljati samo stručnjaci i to originalnim rezervnim dijelovima. Ako sami popravljate uređaj, to može predstavljati opasnost za korisnika i poništiti jamstvo.

OPIS

1. Ergonomska ručka
2. Prekidač za uključenje/isključenje
 - 2.a Položaj "Off"
 - 2.b Položaj "Floor"
 - 2.c Položaj "Carpet/Booster"
3. Signalno svjetlo potisnika (LED)
4. Pokazatelj napunjenosti
5. Drška
6. Tijelo uređaja
7. Vijak za blokiranje
8. Rešetka za izlaz zraka
9. Spremnik za prašinu
 - 9.a Spremnik za skupljanje prašine
 - 9.b Separator prašine
 - 9.c Pjenasti filter za zaštitu motora
 - 9.d Poklopac

10. Spojna cijev
11. Delta usisna glava s integriranom električnom četkom
 - 11.a Električna četka
 - 11.b Savitljivo crijevo
 - 11.c Kotačići
12. Kotači
13. Punjač
 - 18V : art. br. RS-RH4901*
 - 24V : art. br. RS-RH4902*
14. Baterijski ulošci
 - 18 volti (18V) : art. br. RS-RH4899*
 - 18 volti (24V) : art. br. RS-RH4900*

PRIJE PRVE UPORABE

1 • Sastavljanje uređaja

Raspakirajte svoj uređaj i skinite s njega sve eventualne naljepnice. Sačuvajte jamstveni list i pažljivo pročitajte upute za upotrebu prije prvog korištenja svog uređaja.

- Izvadite vijak drške i ostavite maticu u njezinom ležištu.
- Pričvrstite dršku tako da je pažljivo umetnete u gornji dio glavnog tijela (fig. 1).
- Umetnite vijak za blokiranje (7) u dršku i stegnite ga odvijačem (fig. 2).
- Zatim pričvrstite Delta usisnu glavu (11) tako da je zakopčate na donji dio glavnog tijela (fig. 3).

Napomena : da biste skinuli Delta usisnu glavu, pritisnite tipku za izbacivanje koji se nalazi na stražnjoj strani (fig. 4) skinite usisnu glavu s glavnog tijela.

2 • Punjenje baterije

VAŽNO Koristite samo originalni punjač isporučen s uređajem. Nemojte puniti uređaj na temperaturi nižoj od 0° C i višoj od 40 °C.

Prije nego svoj usisivač uporabite prvi puta, baterija se treba puniti 16 sati.

Kada vršite punjenje, prekidač treba biti okrenut na Isključeno (2.a)

- Stavite usisivač blizu električne utičnice.
- Priključite punjač u mrežnu utičnicu i spojite ga na predviđeno mjesto iza drške (fig. 5).

* Ovisno o modelu

• Pokazatelj napunjenosti (4) smješten na prednjoj strani se pali. Ostavite usisivač da se puni. Svjetlosni indikator se gasi nakon ciklusa punjenja (oko 16 sati). Uređaj može ostati trajno spojen na punjenje bez ikakvog rizika. Nosač se lagano zagrijava, ali se radi o potpuno uobičajenoj pojavi.

Dobro je staviti usisivač na punjenje nakon uporabe kako bi on uvijek bio na raspolaganju s potpuno napunjenom baterijom.

Međutim, preporuča se isključiti ga iz struje u slučaju dužeg odsustva (godišnji odmor.), u tom slučaju može doći do smanjenja autonomije rada uslijed samopražnjenja.

3 • Puštanje uređaja u rad

Izvucite priključni vod punjača usisivača.

Uхватite usisivač za ručku i gurnite prekidač za uključivanje/isključivanje prema dolje, na jedan od dva sljedeća položaja (fig. 6):

- « Floor » : za glatke podove (2.b)
U položaju „Pod“ električna četka (11.a) integrirana u Delta usisnoj glavi, radi normalnom brzinom.
Napomena : redovito provjeravajte da su kotači smješteni na stražnjoj strani nastavka čisti.

- « Carpet/Booster » : za lakše odstranjivanje prašine sa svih vrsta podova (2.c)
U položaju „Carpet“, signalno svjetlo potisnika (3) smještena ispod prekidača za uključivanje/isključivanje se pali pokazujući da električna četka (11.a) radi vrlo brzo.

Autonomija rada Vašeg usisavača* ovisno o položaju korištenja :

	Položaj 1 « Floor »	Položaj 2 « Carpet/Booster »
18 volti	do 40 min	do 30 min
24 volti	do 50 min	do 40 min

UPORABA ELEKTRIČNE ČETKE

Električna četka je motorizirana rotacijska četka koja jamči veliku učinkovitost čišćenja. Ona usisava i dubinski čisti.

Opremljena dlačicama po cijeloj duljini, ona izvlači vlakna, kosu i životinjske dlake koje su se uvukle u tepihe i tepisone.

Napomena : ako nastavak previše prijanja uz površinu, vratite prekidač na položaj „Floor“.

PAŽNJA Nemojte usisavati velike otpatke koji bi mogli začepiti četku i oštetiti je. Električnom četkom nemojte prolaziti tepisima s dugim vlaknima, od životinjskih dlaka ili po resicama.

ČIŠĆENJE ELEKTRIČNE ČETKE

PAŽNJA Uvijek isključite uređaj i iskopčajte ga iz struje prije održavanja ili čišćenja.

Oprezno odrežite vlakna, kosu, životinjske dlake, itd. tako da slijedite žljebić predviđen u tu svrhu na električnoj četki (fig. 7).

ZA VAŠU SIGURNOST

- Nemojte dirati dijelove koji se okreću, ako niste isključili usisavač i iskopčali ga iz struje.
- Nemojte koristiti uređaj na vlažnoj površini.
- Nemojte uranjati uređaj u vodu.

ČIŠĆENJE I ODRŽAVANJE

VAŽNO Uvijek isključite uređaj i iskopčajte ga iz struje prije održavanja ili čišćenja.

1 • Čišćenje spremnika za prašinu (9)

1.a Brzo pražnjenje

Kada je spremnik za prašinu pun, ispraznite ga kao

* Ovisno o modelu

POPRAVLJANJE ELEKTRIČNE ČETKE

Električna četka ne radi dobro ili se čuje neuobičajena buka.

- Rotacijska četka ili savitljivo crijevo su začepjeni : isključite usisavač i očistite ih.
- Četka je istrošena: obratite se ovlaštenom servisnom centru kako bi Vam zamijenili četku.
- Remen je istrošen: obratite se ovlaštenom servisnom centru kako bi Vam zamijenili remen.

Električna četka se zaustavlja tijekom usisavanja

- Naprava za termičku sigurnost se uključila : isključite usisavač tako da prekidač stavite na položaj Isključeno (2.a) i isključite ga iz struje. Provjerite da nijedan element ne sprečava rotaciju četke, ako da, izvadite element koji blokira i očistite električnu četku (fig. 7), zatim ponovo pustite usisavač u rad.

Električna četka se teško pomiče

- Usisna snaga je prevelika : smanjite usisnu snagu tako da prekidač vratite u položaj za „Floor“ (2b).

Ako problem i dalje postoji, predajte električnu četku u najbliži ovlaštení Rowenta servisni centar. Pogledajte popis ovlaštenih Rowenta servisnih centara ili kontaktirajte Rowenta službu za potrošače.

4 • Pohrana

Nakon uporabe isključite svoj usisavač tako da gurnete prekidač na položaj Isključeno (2a). Zatim usisavač možete spremići okomito na mjestu na kojem želite zahvaljujući parkirnom položaju.

Da biste usisavač stavili u parkirni položaj : postavite ga okomito kako biste blokirali uređaj (fig. 8)

Da biste ga ponovo koristili: Uхватite ručku i lagano ga zanjšite prema otraga kako biste deblokirali parkirni položaj (fig. 9)

što slijedi : Izvadite spremnik za prašinu tako da klizne prema dolje (fig. 10), stavite ga iznad kante za smeće i pritisnite tipku „push“ kako bi okrenuli poklopac za pražnjenje prema dolje i ispraznili sadržaj spremnika (fig. 11). Zatvorite poklopac (fig. 12) i vratite spremnik za prašinu na mjesto (fig. 13).

1.b Potpuno čišćenje

Cijeli spremnik za prašinu se treba redovito čistiti.

- Izvadite sklop spremnika za prašinu (fig. 10), zatim odvojite svaki njegov poseban element (9).
- Izvadite pjenasti filter (9c).
- Stavite spremnik za prašinu (9a) ispod mlake vode (fig. 14), kao i separator (9b) i poklopac (9d), zatim ih ostavite da se osuše ili obrišite suhom krpom.
- Isperite pjenasti filter za zaštitu motora (pogledajte odlomak 2)
- Kada je suh, vratite elemente spremnika za prašinu na mjesto, kao i rezervni pjenasti filter za zaštitu motora (9c) isporučen kao dodatak s Vašim uređajem.
- Zatvorite spremnik za prašinu i vratite ga na uređaj.

2 • Čišćenje pjenastog filtra za zaštitu motora (9c)

PAŽNJA Nemojte dozvoliti da Vaš usisavač ikada radi bez pjenastog filtra za zaštitu motora.

Da biste sačuvali performanse svog uređaja, nemojte usisavati vrlo sitne čestice (žbuku, cement, pepeo...) i čistite pjenasti filter za zaštitu motora najmanje jednom mjesečno. Preporuča se čistiti pjenasti filter češće, ako utvrdite da su se performanse Vašeg usisavača smanjile.

BATERIJSKI ULOŠCI

1 • Zamjena baterijskih uložaka

Ovaj uređaj sadrži nikal metal hidrid baterije (NiMH) do kojih zbog sigurnosnih razloga može doći samo profesionalni serviser.

Kada baterija više ne može zadržati napunjenost, NiMH blok baterije se trebaju izvaditi. Da biste zamijenili baterijske uloške, obratite se najbližem ovlaštenom servisnom centru.

2 • Zbrinjavanje uređaja

Nemojte bacati svoj uređaj ako niste prethodno izvadili baterijske uloške.

Da biste izvadili baterijske uloške, obratite se ovlaštenom servisnom centru ili postupite kao što

- Skinite poklopac spremnika za prašinu (9d), zatim skinite pjenasti filter za zaštitu motora (9c) (fig. 15).
 - Očistite pjenasti filter za zaštitu motora (9c) mlakom vodom s malo deterdženta.
- Isperite i ostavite da se suši barem **12H** prije nego ga vratite u uređaj (fig. 16).

VAŽNO Za optimalnu zaštitu motora, pazite da pjenasti filter bude dobro suh prije nego ga vratite u uređaj. Zbog toga se treba sušiti minimalno tijekom 12H. Dodatni pjenasti filter za zaštitu motora se isporučuje s Vašim usisavačem kako bi Vam omogućio korištenje uređaja dok se originalni pjenasti filter suši.

PAŽNJA Nemojte nikada prati elemente spremnika za prašinu ili pjenasti filter za zaštitu motora u perlici posuda.

3 • Održavanje usisavača

Tijelo uređaja obrišite mekom vlažnom krpom, zatim ga osušite suhom krpom (fig. 17)

VAŽNO Nemojte koristiti deterdžente, agresivne ili abrazivne proizvode. Prozirnost spremnika za prašinu i/ili poklopca separatora se s vremenom može promijeniti, što ne mijenja performanse uređaja.

slijedi : isključite uređaj iz električne mreže, odvojite ručku s glavnog tijela tako da izvadite središnji vijak, zatim skinite 5 vijaka za sastavljanje smještenih sa stražnje strane drške (fig. 18). Oprezno podignite gornji poklopac ručke i odspojite blok baterijskih uložaka tako da povučete za utičnicu (fig. 19).

Blok baterijskih uložaka nemojte bacati u kućni otpad, nego ih predajte u najbliži ovlaštenom Rowenta servisni centar ili na mjesto koje je specijalno predviđeno u tu svrhu.

Upozorenje

Nemojte mijenjati punjive blok baterijske uloške s baterijskim ulošcima koje se ne mogu puniti. Da biste promijenili baterijske uloške, obratite se ovlaštenom servisnom centru.

Baterijski ulošci su konstruirane samo za rad u unutrašnjosti. Nemojte ih uranjati u vodu. Baterijskim ulošcima trebate oprezno rukovati. Nemojte stavljati uloške u usta. Nemojte dozvoliti da uloške dođu u kontakt s drugim metalnim predmetima (prsteni, čavli, vijci...). Trebate paziti da ne stvorite kratak spoj u baterijskim ulošcima tako da umećete

metalne predmete na njihove krajeve. Ako dođe do kratkog spoja, postoji opasnost da će se temperatura opasno povećati i može uzrokovati ozbiljne opekline, čak može doći i do pojave vatre. Ako baterijski ulošci cure cure, nemojte trljati ni oči ni sluzokožu. Operite ruke i mlakom vodom isperite oči. Ako imate i dalje tegobe, obratite se liječniku.

OKOLIŠ

- U skladu s važećim propisima, svaki uređaj koji ne radi se treba predati u ovlaštenu servisnu centar koji će se pobrinuti za njegovo zbrinjavanje.
- Okoliš : Smjernica 2002/95/EC

Sudjelujmo u zaštiti okoliša!

- ① Vaš uređaj sadrži mnogobrojne materijale koji se ponovo mogu upotrijebiti ili reciklirati.
- ➡ Predajte ga u sabirno mjesto kako bi se zbrinuo.



POPRAVAK

VAŽNO Čim Vaš usisavač počne lošije raditi, i prije bilo kakve provjere, isključite ga tako da prekidač za uključivanje / isključivanje stavite u položaj isključeno.

Popravke smiju obavljati samo stručnjaci i to originalnim rezervnim dijelovima. Ako sami popravljate uređaj, to može predstavljati opasnost za korisnika.

Ako se Vaš usisavač ne uključuje

Aparat nije napunjen. Napunite ga.

Ako Vaš usisavač ne usisava

- Cijev ili crijevu su začepljeni : odčepite cijev ili crijevo.
- Separator je začepljen : skinite posudu za prašinu i očistite separator.
- Ako Vaš usisavač lošije usisava, bučan je, zuji
- Cijev ili crijevu su djelomično začepljeni : odčepite ih.
- Spremnik za prašinu je pun : ispraznite ga i očistite.

- Spremnik za prašinu je loše postavljen : ispravno ga namjestite.
- Delta usisna glava je prljava : očistite je.
- Pjenasti filtar za zaštitu motora je začepljen: očistite ga.

Ako se separator puni prašinom

- Prašina se nakuplja u separatoru. Provjerite da ništa ne začepljuje prolaz smješten između separatora i spremnika za prašinu.
- Ulaz u spremnik za prašinu je začepljen : skinite spremnik za prašinu i ispraznite ga. Očistite otvor spremnika za prašinu.

Ako se nastavak teško pomiče

Na prekidaču smanjite usisnu snagu.

Ako problem i dalje postoji, odnesite usisavač u najbliži ovlaštenu Rowenta servisnu centar. Pogledajte popis ovlaštenih Rowenta servisnih centara ili kontaktirajte Rowenta službu za potrošače.

OKOLIŠ

Ovaj uređaj je namijenjen isključivo za kućnu upotrebu; u slučaju neprikladne upotrebe ili upotrebe koja nije u skladu s uputama za upotrebu, proizvođač ne snosi nikakvu odgovornost i jamstvo se poništava.

Prije prve upotrebe svog uređaja pažljivo pročitajte Priručnik za uporabu: uporaba koja nije u skladu s priručnikom za uporabu oslobađa tvrtku Rowenta svake odgovornosti.

СЪВЕТИ ЗА БЕЗОПАСНОСТ

1 • Предпазни мерки при употреба

Прочетете внимателно ръководството за употреба и го запазете.

- Вашата прахосмукачка е електрически уред – трябва да бъде използван по предназначение. Използвайте и прибирайте уреда на недостъпно за деца място. Никога не оставяйте уреда да работи без надзор. Не приближавайте засмукващата приставка или края на тръбата до очите или ушите.
- Не почиствайте с прахосмукачката мокри повърхности, не засмуквайте с нея каквито и да е течности, топли вещества или много фини частици (гипс, цимент, пепел и др.), големи остри отпадъци (стъкло), вредни препарати (разтворители, препарати за почистване на метални повърхности и др.), агресивни препарати (киселини, почистващи препарати и др.), запалими или взривни вещества (на бензинова или алкохолна основа).
- Никога не потапяйте уреда и зарядното устройство във вода или в каквато и да е друга течност. Не пръскайте с вода уреда и зарядното устройство.
- Не оставяйте уреда на открито и го съхранявайте на защитено от влага място.
- Не поставяйте уреда близо до топлинен източник (фурни, отоплителни уреди или нагрети радиатори).
- Не оставяйте акумулаторните батерии изложени на температура, надвишаваща 40°C.
- Не разглобявайте включената прахосмукачка.
- Никога не използвайте прахосмукачката без отделението за прах и дунапреновия защитен филтър на мотора.
- Не използвайте уреда:
 - ако е паднал и забележите повреда или неизправности.
 - ако зарядното устройство или кабелът му са повредени.

При подобен случай не отваряйте уреда, а го занесете в най-близкия оторизиран от Rowenta сервиз, тъй като от съображения за безопасност за ремонта му са необходими специални инструменти.

- Ремонтите се извършват само от специалисти с оригинални резервни части.
- Потребителят може да пострада, ако сам ремонтира уреда.
- Използвайте само оригинални принадлежности на Rowenta (филтри, акумулаторни батерии и др.). Уредът е предназначен единствено за домашна употреба. При употреба не по предназначение и несъобразена с ръководството за потребителя, Rowenta не носи никаква отговорност.

Уредът не е предвиден да бъде използван от лица (включително от деца), чиито физически, сетивни или умствени способностиса ограничени, или лица без опит и знания освен ако отговорно за тяхната безопасност лице наблюдава и дава предпазителни указания относно ползването на уреда.

Наглеждайте децата, за да не играят с уреда.

За вашата безопасност този уред съответства на стандартите и на действащата нормативна уредба (Нисковолтова директива, Директива за електромагнитната съвместимост, Директива за опазване на околната среда и др.).

2 • Електрическо захранване

- Проверете дали работното напрежение (волтажът), указано върху фабричната табелка на зарядното устройство на прахосмукачката, съответства на това на вашата електрическата инсталация.
- Никога не дърпайте захранващия кабел, за да изключите зарядното устройство от мрежата.
- Ако кабелът на зарядното устройство е повреден или ако зарядното устройство не работи: не използвайте друго зарядно устройство, различно от предоставения от конструктора модел, и се свържете с отдел „Клиенти“ на Rowenta или се обърнете към най-близкия оторизиран сервиз.

3 • Отстраняване на неизправности

Отстраняването на неизправности се извършва само от специалисти с оригинални резервни части. Потребителят може да пострада, ако сам ремонтира уреда и това обезсилва гаранцията.

ОПИСАНИЕ

1. Ергономична дръжка
2. Превключвател за включване/изключване
 - 2.a Позиция „Изключено“
 - 2.b Позиция „Floor“ (за почистване на подова настилка)
 - 2.c Позиция „Carpet/Booster“ (за почистване на килими)
3. Светодиод за турбо скорост
4. Светлинен индикатор за зареждане (LED)
5. Дръжка
6. Корпус
7. Прикрепващ винт
8. Решетка на отвора за въздушната струя
9. Отделение за прах
 - 9.a Колектор за прах
 - 9.b Сепаратор за прах
 - 9.c Дунапренов защитен филтър на мотора
 - 9.d Капак
10. Свързваща тръба
11. Засмукваща приставка Delta с вградена електрическа четка
 - 11.a Електрическа четка
 - 11.b Гъвкав накрайник
 - 11.c Малки колела
12. Колела
13. Зарядно устройство
 - 18V: тип RS-RH4901*
 - 24V: тип RS-RH4902*
14. Акумулаторни батерии
 - 18 волта (18V) : тип RS-RH4899*
 - 24 волта (24V) : тип RS-RH4900*

ПРЕДИ ПЪРВАТА УПОТРЕБА

1 • Сглобяване на уреда

Разпаковайте уреда и отлепете всички етикети от него. Пазете гаранционния талон и преди да пуснете уреда за първи път, прочетете внимателно ръководството за употреба.

- Развъртете винта от дръжката и поставете гайката на мястото ѝ.
- Фиксирайте дръжката, като я поставите внимателно в горната част на корпуса (fig. 1).
- Поставете прикрепващия винт (7) в дръжката и го завийте с помощта на отвертка (fig. 2).
- След това фиксирайте засмукващата приставка Delta (11), като я закрепите към долната част на корпуса (fig. 3).

Забележка: За да махнете засмукващата приставка Delta, натиснете бутона за освобождаване, разположен в задната част (fig. 4), и извадете засмукващата приставка от корпуса.

2 • Зареждане на акумулаторната батерия

ВНИМАНИЕ! Използвайте само оригиналното зарядно устройство, доставено с уреда. Не зареждайте уреда при температури по-ниски от 0°C и по-високи от 40°C.

Преди да използвате прахосмукачката за първи път, акумулаторната батерия трябва да бъде заредена в продължение на 16 часа.

По време на зареждането превключвателят трябва да бъде на позиция „Изключено“ (2.a)

- Сложете прахосмукачката близо до електрически контакт.
- Включете зарядното устройство в захранването и кабела му – в предвиденото за тази цел място зад дръжката (fig. 5).
- Индикаторът за зареждане (4), разположен в предната част, светва. Оставете прахосмукачката да се зареди. Светлинният индикатор изгасва в края на цикъла на зареждане (около 16 часа). Уредът може да бъде оставен да се зарежда непрекъснато без никакъв риск. Зарядното леко се загрева, но това е напълно нормално.

Препоръчваме ви да включите прахосмукачката да се зарежда след употреба, за да бъде винаги готова за използване с напълно заредена акумулаторна батерия.

Съветваме ви обаче да я изключвате от захранването при по-продължително отсъствие (ваканция и др.). В противен случай продължителността на живот на акумулаторната батерия може да бъде намалена, тъй като се разрежда.

3 • Включване на уреда

Изключете кабела на зарядното устройство от прахосмукачката.

Хванете прахосмукачката за дръжката и натиснете превключвателя за включване/изключване на една от двете позиции (fig. 6):

* В зависимост от модела

ОПИСАНИЕ

• „Floor“: за гладки подови настилки (2.b)
 На позицията „Floor“ електрическата четка (11.a), вградена в засмукващата приставка Delta, работи на нормална скорост.
 Забележка: Редовно поверявайте дали колелата, разположени в задната част на засмукващата приставка, са чисти.

• „Carpet / Booster“: за по-високо качество на почистването на всякакви подови настилки (2.c)
 На позицията „Carpet“ светодиодът за турбо скорост (3), разположен под превключвателя за включване/ изключване, свети и указва, че електрическата четка (11.a) работи на бърза скорост.

Режим на прахосмукачката* в зависимост от работната позиция:

	Позиция 1 „Floor“	Позиция 2, „Carpet/ Booster“
18 волта	до 40mn	до 30mn
24 волт	до 50mn	до 40mn

ИЗПОЛЗВАНЕ НА ЕЛЕКТРИЧЕСКАТА ЧЕТКА

Електрическата четка представлява въртяща се четка с мотор, което гарантира висока ефективност на почистването. Тя засмуква и почиства в дълбочина.

Разположените по цялата ѝ дължина власинки гарантират отстраняване на влакна, косми и козина от килими и мокети.

Забележка: Ако засмукващата приставка се залепва за повърхността, преместете превключвателя на позиция „Floor“.

ВНИМАНИЕ! Не засмуквайте едри отпадъци, които биха могли да запушат четката и да я повредят. Не почиствайте с електрическата четка килими с дълъг косъм, килими от животинска козина или с ширити.

ПОЧИСТВАНЕ НА ЕЛЕКТРИЧЕСКАТА ЧЕТКА

ВНИМАНИЕ! Преди извършване на поддръжка и преди почистване спрете и изключете уреда от захранването.

Внимателно отрежете влакната, космите, козината и др. в жлеба на четката, предвиден за тази цел (fig. 7).

* В зависимост от модела

ЗА ВАШАТА БЕЗОПАСНОСТ

- Не докосвайте въртящите се части на уреда, ако той не е спрян и изключен от захранването.
- Не използвайте уреда върху мокра повърхност.
- Не потапяйте уреда във вода.

ОТСТРАНЯВАНЕ НА НЕИЗПРАВНОСТИ ПО ЕЛЕКТРИЧЕСКАТА ЧЕТКА

Електрическата четка не работи добре или се чува необичаен шум

- Въртящата се четка или гъвкавият накрайник са запушени: спрете прахосмукачката и ги почистете.
- Четката е захабена: обърнете се към оторизиран сервис, за да бъде сменена.
- Ремъкът е захабен: обърнете се към оторизиран сервис, за да бъде сменен.

Електрическата четка спира по време на работа

- Задействала се е защитата от прегряване: спрете прахосмукачката, като преместите превключвателя на позиция „Изключено“ (2.a) и я изключете от захранването. Проверете дали някакъв предмет не пречи на въртенето на четката и ако това е така, отстранете го и почистете електрическата четка (fig. 7). След това включете отново прахосмукачката.

Електрическата четка се мести трудно

- Засмукването е твърде силно: Намалете силата на засмукване, като преместите превключвателя на позиция „Floor“ (2b).

Ако проблемът продължава, занесете електрическата четка в най-близкия оторизиран от Rowenta сервис.

Вижте списъка с оторизирани от Rowenta сервиси или се свържете с отдел „Клиенти“ на Rowenta.

4 • Прибиране

След употреба изключете прахосмукачката, като преместите превключвателя на позиция „Изключено“ (2a). След това можете да приберете прахосмукачката във вертикално положение на избрано от вас място благодарение на позицията за прибиране .

За да сложите прахосмукачката в позиция за прибиране: поставете я във вертикално положение, за да блокирате уреда (fig. 8)

За да я използвате отново: хванете за дръжката и бутнете назад, за да я освободите от позицията за прибиране (fig. 9).

ПОЧИСТВАНЕ И ПОДДРЪЖКА

ВНИМАНИЕ! Преди извършване на поддръжка и преди почистване спрете и изключете уреда от захранването.

1 • Почистване на отделението за прах (9)

1.а Бързо изпразване

Когато отделението за прах е пълно, изпразнете го по следния начин: извадете отделението за прах, като го плъзнете надолу (fig. 10), занесете го над кофа за боклук, натиснете бутон „push“, за да се отвори капакът за изпразване и изсипете съдържанието (fig. 11). Затворете капака (fig. 12) и сложете отделението за прах на мястото му (fig. 13).

1.б Пълно почистване

Препоръчваме ви да почиствате редовно отделението за прах.

- Извадете отделението за прах (fig. 10) и разглобете съставните му елементи (9).
- Махнете защитния дунапен на мотора (9c).
- Измийте колектора за прах (9a) с хладка вода (fig. 14), както и сепаратора (9b) и капака (9d), и ги оставете да изсъхнат или ги избършете със суха кърпа.
- Изперете дунапеновия защитен филтър на мотора (виж раздел 2)
- След като са изсъхнали, сглобете съставните елементи на отделението за прах и сложете на място допълнителния дунапенов защитен филтър (9c), доставен с вашия уред.
- Затворете отделението за прах и го поставете отново в уреда.

2 • Почистване на дунапеновия защитен филтър на мотора (9в)

ВНИМАНИЕ! Никога не използвайте прахосмукачката без дунапеновия защитен филтър на мотора.

За да запазите ефективността на вашия уред, не засмуквайте много фини частици (гипс, цимент, пепел и др.) и почиствайте дунапеновия защитен филтър на мотора поне веднъж месечно. Препоръчваме ви да почиствате дунапеновия филтър и по-често, ако констатирате понижаване ефективността на прахосмукачката.

- Махнете капака на отделението за прах (9d) и след това извадете дунапеновия защитен филтър на мотора (9c) (fig. 15).
- Изперете дунапеновия защитен филтър на мотора (9c) с хладка сапунена вода. Изплакнете и го оставете да съхне поне **12 часа**, преди да го сложите на мястото му в уреда (fig. 16).

ВНИМАНИЕ! За да осигурите максимална защита на мотора, дунапеновият филтър трябва да бъде напълно сух, преди да го сложите в уреда. За тази цел трябва да го оставите да съхне поне 12 часа. С прахосмукачката се доставя допълнителен дунапенов защитен филтър на мотора, за да можете да използвате уреда, докато другият дунапенов филтър съхне.

ВНИМАНИЕ! Никога не почиствайте съставни елементи на отделението за прах или дунапеновия защитен филтър на мотора в миялна машина.

3 • Поддръжка на прахосмукачката

Избършете корпуса на уреда с мека и влажна кърпа и след това подсушете със суха кърпа (fig. 17).

ВНИМАНИЕ! Не използвайте миещи, агресивни или абразивни препарати. Степента на прозрачност на отделението за прах и/или на капака на сепаратора може да се измени с течение на времето, което обаче не се отразява на ефективността на уреда.

АКУМУЛАТОРНИ БАТЕРИИ

1 • Смяна на акумулаторните батерии

Този уред работи с никел-метал-хидридни акумулаторни батерии (NiMH), които, поради съображения за безопасност, са достъпни само за професионални електротехници.

Когато акумулаторните батерии вече не могат да бъдат зареждани, те трябва да бъдат извадени. Обърнете се към най-близкия оторизиран сервиз, в който да бъде извършена смяната.

2 • Изхвърляне на уреда

Не изхвърляйте уреда, без да бъдат отстранени предварително акумулаторните батерии. За отстраняване на акумулаторните батерии се обърнете към оторизиран сервиз или направете следното: Изключете уреда от електрическата мрежа, извадете дръжката от корпуса, като махнете централния винт и след това отстранете петте винта, разположени в задната част на дръжката (fig. 18). Повдигнете горния капак на дръжката и внимателно извадете акумулаторните батерии, като дръпнете щепсела (fig. 19).

Не изхвърляйте акумулаторните батерии с битовите отпадъци, а ги предайте в най-близкия оторизиран от Rowenta сервиз или в специален пункт, предвиден за тази цел.

ОПАЗВАНЕ НА ОКОЛНАТА СРЕДА

- Съгласно действащата нормативна уредба всеки излязъл извън употреба уред трябва да бъде предаден в оторизиран сервиз, който да се погрижи за неговото унищожаване.
- Опазване на околната среда: Директива 2002/95/ЕО.

Предупреждение!

Не заменяйте зареждаеми с незареждаеми акумулаторни батерии.

За смяна на акумулаторните батерии се обръщайте към оторизиран сервиз.

Акумулаторните батерии са предвидени единствено за използване на закрито. Не ги потапяйте във вода.

С акумулаторните батерии трябва да се работи внимателно. Не лапайте акумулаторните батерии.

Не позволявайте акумулаторните батерии да влизат в контакт с други метални предмети (халки, пирони, винтове и др.). За да не предизвикате късо съединение в акумулаторните батерии, не допирайте метални предмети до краищата им. Ако стане късо съединение, температурата в батериите може опасно да се повиши, да причини сериозни изгаряния и дори пожар. Ако акумулаторните батерии изтекат, не търкайте с ръце очите и лигавиците. Измийте си ръцете и си изплакнете очите с чиста вода. Ако неразположението продължава, консултирайте се с лекар.

Участвайте в опазването на околната среда!

① Уредът е изработен от различни материали, които могат да се предадат на вторични суровини или да се рециклират.

➔ Предайте го в пункт за вторични суровини, за да бъде рециклиран.



ОТСТРАНЯВАНЕ НА НЕИЗПРАВНОСТИ

ВНИМАНИЕ! Когато работата на прахосмукачката се влоши, преди да започнете всякакви проверки, спрете уреда, като поставите превключвателя за включване/изключване на позиция „Изключено“.

Ремонти се извършват само от специалисти с оригинални резервни части. Ако потребителят се опита да поправи сам уреда, може да се нарани.

Ако уредът не се включва

Уредът не е зареден. Включете го да се зареди.

Ако прахосмукачката не засмуква

- Твърдата тръба или гъвкавият накрайник са запушени: отпушете твърдата тръба или гъвкавия накрайник.
- Сепараторът е запушен: извадете отделението за прах и почистете сепаратора.

Ако прахосмукачката не засмуква добре, издава шум, свири

- Твърдата тръба или гъвкавият накрайник са частично запушени: отпушете ги.
- Колекторът за прах е пълен: изпразнете го и го почистете.
- Отделението за прах е неправилно поставено: поставете го правилно.
- Засмукващата приставка Delta е замърсена: почистете я.
- Дунапреновият защитен филтър на мотора е задръстен: почистете го.

Ако сепараторът се пълни с прах

- Прахът се събира в сепаратора. проверете дали няма нещо, което да запушва тръбичката между сепаратора и съда за прах.
- Отворът на отделението за прах е запушен: извадете отделението за прах и го изпразнете. Почистете отвора на отделението за прах.

Ако плъзгате трудно приставката по пода

Намалете силата на засмукване с помощта на превключвателя.

Ако проблемът продължава, занесете прахосмукачката в най-близкия оторизиран от Rowenta сервис. Вижте списъка с оторизирани от Rowenta сервиси или се свържете с отдел „Клиенти“ на Rowenta.

ГАРАНЦИЯ

Уредът е предназначен единствено за домашна употреба. При употреба не по предназначение и несъобразена с ръководството за потребителя, марката не носи никаква отговорност и гаранцията се обезсилва.

Преди да пуснете уреда за първи път, прочетете внимателно ръководството за употреба: Rowenta не носи никаква отговорност при употреба не по предназначение.

安全建議

1 • 使用中的注意事項

請仔細閱讀並妥善保存使用說明書。

- 此吸塵器是電器：應當在正常操作條件下使用。吸塵器在使用時和放置後請勿讓兒童接近。吸塵器運作時絕不能走開。請勿將吸咀或吸管末端接近眼睛和耳朵。
 - 請勿用吸塵器去吸潮濕的表面、任何液體、發熱的物體、極為細碎的物體(石膏、水泥、灰燼……)、鋒利的碎片(玻璃)、有害物質(溶劑、除垢劑……)、腐蝕性物質(硫酸、清洗劑……)、易燃易爆物品(燃油或酒精)。
 - 請勿將吸塵器或充電器放入水或任何液體中，也不要讓水撒到吸塵器或充電器上。
 - 請勿將吸塵器放置在室外或潮濕的地方。
 - 請勿將吸塵器放置在靠近熱源的地方(如烤箱、正在供暖的取暖設備或暖氣片)。
 - 請勿將電池組放在溫度超過40°C的環境中。
 - 請勿拆卸運行中的吸塵器。
 - 請勿在沒有安裝集塵箱和保護馬達海綿過濾器的情況下使用吸塵器。
 - 請勿在以下情況下使用吸塵器：
 - 如果吸塵器被摔跌過，並出現明顯的損壞或者運行不正常。
 - 如果充電器或充電器電源線受損。
- 在此情況下，不要打開吸塵器，請將受損產品寄到就近的好運達指定服務中心，因為修理時需使用特殊工具以避免危險。
- 吸塵器的維修必須由專業人員使用原裝配件來完成。
 - 自行修理本吸塵器將會給使用者帶來危險。
 - 只能使用好運達原裝零配件(過濾器、電池組……)。本吸塵器僅適用於家務和家庭使用。任何商業使用、使用不當或沒有按照使用說明書操作，好運達概不負責。
- 肢體、感官或智力有障礙的成人(或兒童)，或對本機器無任何操作經驗和認識的人，請勿使用本機器。除非有專人在場負責照顧他們的安全，並事先給他們解釋本機器的操作規則。請監督好兒童，不要讓他們隨意玩弄本機器。

為確保您的安全，該吸塵器符合現行的標準和法規(包括低壓指令、電磁兼容、環境保護等標準……)。

2 • 電源

- 請查看吸塵器充電器指示牌上標示的工作電壓(伏特)是否和您住所的電壓一致。
- 請勿通過拉扯充電器電源線來拔出插頭。
- 如果充電器電源線受損或者充電器不運作，請勿使用其它充電器，請聯絡就近的好運達客戶服務部或指定服務中心。

3 • 修理

吸塵器的維修必須由專業人員使用原裝配件來完成。自行修理本吸塵器將會給使用者帶來危險並使保養失效。

產品說明

1. 舒適手柄
2. 啟動/停止開關
 - 2.a 停止狀態
 - 2.b 《Floor》地板吸塵狀態
 - 2.c 《Carpet / Booster》地毯吸塵狀態
3. 吸力增強指示燈 (LED燈)
4. 充電指示燈
5. 長柄
6. 主體
7. 固定螺絲
8. 出氣格柵
9. 集塵箱
 - 9.a 集塵盒
 - 9.b 灰塵分離器
 - 9.c 保護馬達海綿過濾網
 - 9.d 頂蓋
10. 喉管接駁口
11. 三角電動吸咀
 - 11.a 電動毛刷
 - 11.b 軟喉
 - 11.c 小輪
12. 輪子
13. 充電器
 - 18伏：編號. RS-RH4901*
 - 24伏：編號. RS-RH4902*
14. 電池組
 - 18伏：編號. RS-RH4899*
 - 24伏：編號. RS-RH4900*

首次使用之前

1 • 組裝機器

打開包裝，去掉所有標籤。保留質保書，在首次使用機器前請仔細閱讀使用說明書。

- 將螺絲從長柄中擰出，螺母留在螺孔中
- 將長柄小心地插入機器主體上端並固定(fig.1)。
- 將固定螺絲(7)插入長柄，用螺絲刀擰緊螺絲(fig.2)。
- 將三角形吸塵頭(11)嵌入機器主體下端並固定(fig.3)。

備註：拔出三角形吸塵頭時，按壓喉管接駁口後側的彈出按鈕(fig.4)，然後從主體中拔出吸塵頭。

2 • 電池組充電

重要事項 只能使用機器本身配置的充電器。不要在0°C以下和40°C以上的環境下充電。

首次使用本機器前，電池組必須充電16小時。

充電時，開關應處於停止狀態(2.a)

- 將吸塵器放在電源插座附近。
- 將充電器插上電源，並將另一端插入長柄後面的插孔內(fig.5)。
- 位於長柄前面的充電指示燈(4)亮起。讓吸塵器充電。LED燈將於充電完成(需時約16小時)後熄滅。機器可以一直處於充電狀態，沒有任何危險。機體會微微發熱，這是正常現象。

每次用完之後最好讓吸塵器處於充電狀態，這樣下次使用時電池組電量充足。不過，最好在長期不在(度假……)的情況下拔去電源，在這種情況下會出現因自動耗電導致的電量不足。

* 根據產品型號而定

3 • 使機器運作

從吸塵器上拔掉充電器電源線。握住吸塵器手柄，向下輕推啟動/停止開關，選擇以下兩種吸塵狀態(fig.6)：

- 《Floor》《地板吸塵》：適用於光滑地面(2.b)在《地板吸塵》狀態下，三角吸咀內的電刷(11.a)以正常速度運作。

備註：請定期檢查吸頭後側的輪子是否乾淨。

- 《Carpet / Booster》：不論任何地板，吸塵效果更好(2.c)在《地毯吸塵》狀態下，位於啟動/停止開關下方的吸力增強指示燈(3)亮起，表明電刷(11.a)快速運作。

在不同狀態下，吸塵器*的使用時間

	狀態1 《地板吸塵》 狀態	狀態2 《地毯吸塵 狀態 / 吸力增強》
18伏	最多40分鐘	最多30分鐘
24伏	最多50分鐘	最多40分鐘

如何使用電刷

電刷是一種電動旋轉刷子，它可以達到非常高效的清潔效果。它可以對地面進行深度吸塵和清潔。整個電刷都布滿刷毛，可以拔出嵌在地毯中的線頭和動物毛髮。

備註：如果吸塵頭過於吸附在地毯上，請轉換到《地板吸塵》狀態。

其受損。請勿將電刷靠近長絨地毯、動物毛皮及窗簾流蘇。

清理電刷

注意 在清理之前必須關閉機器並拔掉電源插頭。

沿著電刷槽仔細地剪掉線頭、頭髮和動物毛絮等等(fig.7)。

為了您的安全

- 請勿在沒有關閉機器並拔掉電源插頭的情況下觸摸電刷的旋轉部分。
- 請勿在潮濕的表面上使用本吸塵器。
- 請勿將機器放入水中。

如何排除電刷故障

電刷運作效率低下或發出異常噪音

- 旋轉刷或軟喉堵塞：關閉吸塵器，清理旋轉刷和軟喉。
- 毛刷老化：聯絡認可服務中心，更換毛刷。
- 傳動皮帶老化：聯絡認可服務中心，更換傳動皮帶。

清洗和維護

重要事項 在維護和清洗之前必須關掉吸塵器並拔出電源插頭。

1 • 清洗集塵箱(9)

1.a 快速清空

集塵箱滿了以後請按照以下步驟清空垃圾：向下輕推取出集塵箱(fig.10)，將集塵箱放在垃圾桶上然後按《push》按鈕讓底蓋向下打開清空垃圾(fig.11)。重新蓋上底蓋(fig.12)，並把集塵箱裝回原位(fig.13)。

1.b 徹底清洗

最好定期清洗整個集塵箱。

- 取出整個集塵箱(fig.10)，然後拆下各個組成部分(9)。
- 去除保護馬達海綿過濾器(9c)。
- 用溫水沖洗集塵盒(9a) (fig.14)，然後沖洗分離器(9b)和頂蓋(9d)，把它們晾乾或用乾抹布擦乾。

在吸塵過程中電刷停止運行

- 溫控安全措施啟動：請將開關調到停止狀態(2.a)關掉吸塵器，並拔出電源插頭。檢查是否有物體阻礙毛刷旋轉，如有則取出阻礙物並清理電刷(fig.7)，然後讓吸塵器重新運作。

電刷很難移動

- 吸塵強度過大：請將開關調節到《地板吸塵》狀態(2b)，從而減小吸塵強度。

如果問題依然存在，請將電刷交給就近的好運達認可服務中心。

請查閱好運達的指定服務中心名單或聯絡好運達客戶服務部。

4 • 存放

用完之後，請將開關推到停止狀態(2a)。吸塵器處於停放狀態，您可以隨意將它直立擺放在任何地方。

使吸塵器處於停放狀態：將吸塵器直立擺放，使其不再移動(fig.8)。

下一次使用之前：握住手柄向後擺動，打開停放狀態的鎖定裝置(fig. 9)。

- 清洗保護馬達海綿過濾器(見第2節)
- 各個零件晾乾後，將它們裝回原位，包括隨本機器一起向您提供的替換保護馬達海綿過濾器(9c)。
- 將集塵箱關閉及裝回原位。

2 • 清洗保護馬達海綿過濾器(9c)

注意 請勿在沒有安裝保護馬達海綿過濾器的情況下讓吸塵器運作。

為了保持吸塵器的功效，不要用吸塵器來清理極為細小的物質(石膏、水泥、灰燼……)，至少一個月清洗一次保護馬達海綿過濾器。如果吸塵器的功效有所下降，建議您經常清洗保護馬達海綿過濾器。

- 去掉集塵箱頂蓋(9d)，然後取出保護馬達海綿過濾器(9c) (fig.15)。
- 用溫肥皂水清洗保護馬達海綿過濾器(9c)。再用清水沖洗，晾乾至少12小時，然後裝回原位(fig.16)。

重要事項 为了更好地保護馬達，在安裝海綿過濾器之前必須檢查過濾器是否已經完全晾乾。為此必須將其晾乾至少12小時。在原有海綿過濾器晾乾的過程中，您可以使用額外配備的保護馬達海綿過濾器，以便您可以隨時使用吸塵器。

注意 請勿用洗碗機清洗集塵箱零件或保護馬達海綿過濾器。

電池組

1 • 更換電池組

本機器配備鎳氫蓄電池，所以為了您的安全，只有專業維修人員才能對其進行修理。

當電池組無法維持正常電量時，應取出鎳氫電池組。更換蓄電池，更換蓄電池，請聯絡就近的指定服務中心。

2 • 機器的報廢

請勿在沒有取出電池組的情況下丟棄本機器。取出電池組，請聯絡指定服務中心或按以下步驟操作：拔掉機器的電源插頭，擰出固定螺絲，把長柄從機器主體上拆下，然後擰開位於長柄後側的5個螺絲(fig.18)。小心地打開長柄上蓋，拉住提手取出

3 • 吸塵器的維護

請用柔軟的濕抹布擦拭吸塵器，然後用乾抹布擦乾(fig.17)。

重要事項 切勿使用洗滌劑、腐蝕性產品或磨砂類產品擦拭吸塵器。集塵箱和/或分離器頂蓋的透明部分會隨時間的推移而變色，這不會影響吸塵器的功效。

電池組塊(fig.19)。

請勿將電池組塊丟棄在生活垃圾收集處，應該將其送到就近的好運達指定服務中心或專門收集這類垃圾的處所。

注意事項

請勿用不可充電電池組替換可充電電池組。更換電池組，請聯絡指定服務中心。

電池組的設計只適合於在室內使用。請勿將其放入水中。接觸電池組時要小心謹慎。請勿將電池組放入口中。請勿讓電池組與其它金屬物體(戒指、釘子、螺絲……)接觸。請您注意不要將金屬物體插入電池組，以免造成短路。如果發生短路，電池組的溫度可能會升高，並會引起嚴重燙傷甚至起火。如果電池組泄漏，請勿揉眼睛或接觸皮膚粘膜。將手洗淨並用清水沖洗雙眼。如果不適的感覺依然存在，請您及時就診。

環境保護

- 根據現行規定，任何無法使用的電器必須送到專門負責處理此類產品的服務中心。
- 環境保護：2002/95/EC法令

積極參與環境保護！

- ① 本吸塵器含有多種有價值或可回收材料。
- ➔ 請將本產品送到回收點以便不同材料得到回收處理。



排除故障

重要事項 一旦發現您的吸塵器有任何異常，在檢查前先按啟動/停止開關關掉吸塵器。

吸塵器的維修必須由專業人員使用原裝配件來完成。自行修理本吸塵器將會給使用者帶來危險。

如果您的吸塵器無法啟動

機器沒有充電。請給機器充電。

如果您的吸塵器不能吸塵

- 吸管或軟喉堵塞：清理疏通吸管或軟喉。
- 分離器堵塞：取出集塵箱並清洗分離器。

如果您的吸塵器吸塵效果不佳、噪音大、發出嗚叫聲

- 吸管或軟喉被部分堵塞：清理疏通吸管或軟喉。

- 集塵盒已滿：清空並清洗集塵盒。
- 集塵箱安裝錯誤：重新正確安裝集塵箱。
- 三角吸咀骯髒阻塞：清理三角吸咀。
- 保護馬達海綿過濾器飽和：清洗保護馬達海綿過濾器。

如果分離器內充滿灰塵

- 灰塵堆積在分離器中。請檢查分離器和集塵箱之間的管道是否堵塞。
- 集塵箱口堵塞：取出並清空集塵箱。清洗集塵箱開口處。

保養

本吸塵器僅適用於家務和家庭使用。任何商業使用、使用不當或沒有按照使用說明書操作，好運達不承擔任何責任，保養也將取消。

如果吸塵頭很難移動

請使用開關減小吸塵強度。

如果問題始終存在，請將吸塵器送往就近的好運達指定服務中心。請查閱好運達指定服務中心名單或聯絡好運達客戶服務部。

首次使用本電器之前請仔細閱讀說明書：任何不符合要求的操作將解除好運達所承擔的一切責任。

安全注意事项

1 · 使用建议及注意事项

请仔细阅读并妥善保管本使用说明书。

- 本吸尘器属电机产品，必须在正常操作环境下使用。吸尘器的使用和存放必须远离儿童。切勿让吸尘器在无人看管的情况下开机运作。切勿使吸头或吸管末端接近眼、耳等部位。
 - 切勿使用吸尘器抽吸潮湿表面、各种液体、高温物质、超细物质（如石灰、水泥、灰烬、碳粉等）、大块尖锐碎片（玻璃）、危险物品（如溶剂、除垢剂等）、化学物质（如酸性物质、清洁剂等）、易燃及易爆物品（汽油、酒精类产品）。
 - 切勿将吸尘器或充电器浸入水中或被水溅湿。
 - 切勿将吸尘器置于室外或潮湿的环境中。
 - 切勿将吸尘器置于接近热源的地方(如烤箱、正在供暖的取暖器或暖气装置)。
 - 切勿将电池组置于温度超过40°C的环境中。
 - 切勿拆卸运行中的吸尘器。
 - 在未安装集尘仓及电机保护泡沫滤网的情况下严禁使用吸尘器。
 - 下列情况下不可使用本吸尘器：
 - 吸尘器意外坠落，有损坏痕迹或不能正常运作。
 - 充电器或电源线受损。
- 如遇以上情况，请勿自行拆开机器，应将其送至本公司认可的客户服务中心进行维修。维修工作需要使用特殊工具以避免可能造成的危险。
- 维修工作必须由专业人员进行，并使用原厂配件。
 - 使用者如自行修理，可能造成危险。
 - 必须使用Rowenta原装配件（滤网，电池组等）。
 - 本吸尘器设计仅供家庭使用，任何商业使用、不适当使用或因不符合本使用说明而引起的故障，本公司概不负责且不在保修范围内。
 - 本产品不适用于身体、感官或智力上有缺陷的人士或缺乏经验和常识的人士（包括儿童），除非有他人能确保其安全，对其进行监督，并提前说明使用方法。须确保儿童不将其用于玩耍。
 - 为确保您的安全，本吸尘器符合现行相关标准及规定（低压指令、电磁兼容、环境保护等）。

2 · 电源

- 确保吸尘器铭牌上的额定电源电压与供电电源电压相符。
- 切勿以拉拽电源线的方式拔出电源插头。
- 如充电器电源线受损或充电器无法正常工作，切勿使用其他充电器，此时请联系ROWENTA售后服务中心或经公司认可的服务中心。

3 · 维修

吸尘器的维修必须由专业人员使用原厂零配件完成。使用者如自行修理，可能造成危险，且由此引起的故障不在保修范围内。

产品各部位名称

1. 舒适手柄
2. 开关键
 - 2.a 关
 - 2.b “Floor” “地板吸尘”
 - 2.c “Carpet / Booster” “地毯吸尘/吸力增强”
3. 吸力增强指示灯(LED指示灯)
4. 充电指示灯
5. 长柄
6. 机身主体
7. 固定螺丝
8. 出风口
9. 集尘仓
 - 9.a 集尘盒
 - 9.b 灰尘分离器
- 9.c 电机保护泡沫滤网
- 9.d 顶盖
10. 连接管
11. 三角吸头
 - 11.a 电刷
 - 11.b 伸缩软管
 - 11.c 小滑轮
12. 滑轮
13. 充电器
 - 18伏：编号. RS-RH4901*
 - 24伏：编号. RS-RH4902*
14. 电池组
 - 18伏：编号. RS-RH4899*
 - 24伏：编号. RS-RH4900*

首次使用前

1 · 吸尘器组装

打开包装，取出吸尘器，取下所有标签。首次使用机器前请仔细阅读并妥善保管本使用说明书及售后服务卡。

- 将螺丝从长柄中拧出，螺帽留在螺孔中
- 将长柄小心地插入机身主体上端并固定(图1)。
- 将固定螺丝(7)插入长柄，并用螺丝刀拧紧螺丝(图2)。
- 将三角吸头(11)插入机身主体下端并固定(图3)。

注意：如需拔出三角吸头，请按连接管后侧的弹出按钮(图4)，将其从机身主体中取出。

2 · 吸尘器充电

重要！必须使用机器原装配备的充电器。切勿在0℃以下和40℃以上的环境中充电。

首次使用前，请保证吸尘器充电满16小时。

吸尘器充电时，开关键应置于关闭位置(2.a)

- 将吸尘器置于电源插座附近。
 - 将充电器插上电源，并将另一端插入长柄后面的插孔内(图5)。
 - 长柄正面的充电指示灯(4)亮起，让吸尘器保持充电状态。指示灯将于充电完成（大约16个小时）后熄灭。
- 机器可长时间充电而无危险。充电器在充电时会产生微热，属于正常现象。

每次使用后，请将吸尘器充电，以保证电量充足。但若长时间不使用（如假期等），建议切断充电器电源，以免吸尘器因自动耗电而导致电量不足。

* 根据型号

3 · 吸尘器使用

从吸尘器上拔出充电器电源线。握住吸尘器手柄，向下轻推开关键，选择以下两种吸尘状态(图6)：

- “Floor” “地板吸尘”：适用于光滑、木质地板(2.b)
在“地板吸尘”状态下，三角吸头电刷(11.a)以正常速度运作。
注意：请定期检查吸头后侧的滑轮是否干净。

- “Carpet / Booster” 任何地面都有超强除尘表现(2.c)
在“地毯吸尘”状态下，位于开关键下方的吸力增强指示灯(3)亮起，表明三角吸头电刷(11.a)高速运作。

吸尘器*在不同状态下的运行时间：

	状态1 “地板吸尘”	状态2 “地毯吸尘/ 吸力增强”
18伏	长达40分钟	长达30分钟
24伏	长达50分钟	长达40分钟

电刷使用

电刷属电动旋转毛刷，可达到高效清洁效果，可进行深层吸尘及清洁。整个电刷都布满刷毛，可以吸出嵌入地毯和地毯中的线头、头发和动物毛发等。注意：若吸头过于吸附于地毯上，请将开关键置于“地板吸尘”状态。

注意：请勿抽吸大块垃圾，以免堵塞电刷并使其受损。

请勿使用电刷抽吸长绒地毯、动物毛发或窗帘流苏。

清洁电刷

注意：清洁电刷前请务必关闭吸尘器并拔出电源插头。

请沿电刷槽仔细去除线头、头发和动物毛发等(图7)。

为了您的安全

- 在未关闭机器并拔出电源插头的情况下严禁触摸电刷的旋转部分。
- 切勿使用吸尘器抽吸潮湿表面。
- 切勿将机器浸入水中。

故障处理

电刷运作效率降低或出现噪音

- 旋转刷或伸缩软管受到阻塞：关闭吸尘器，清理旋转刷和软管。
- 毛刷老化：联系公司认可的客户服务中心，更换毛刷。
- 传动带老化：联系公司认可的客户服务中心，更换传动带。

清洁保养

重要！清洁吸尘器前请务必关闭机器并拔下电源插头。

1 · 清洗集尘仓(9)

1.a 快速清空

集尘仓尘满后，请按下列步骤清空：向下轻推取出集尘仓(图10)，将集尘仓置于垃圾桶上方，然后按“push推”键将底盖向下打开以清空垃圾(图11)。重新关闭底盖(图12)，并将集尘仓装回原处(图13)。

1.b 深层清洗

请定期清洗集尘仓。

- 取出集尘仓(图10)，将其各部分拆分(9)。
- 取下电机保护泡沫滤网。
- 用温水冲洗集尘盒(9a)(图14)，以及灰尘分离器(9b)和顶盖(9d)，将其晾干或用干布擦干。
- 清洗电机保护泡沫滤网(详见第2点)

吸尘过程中电刷停止运行

- 温控安全装置启动：将开关键置于“关”状态(2.a)，关闭吸尘器，并拔掉电源插头。检查是否有异物阻碍毛刷旋转，如有则取出障碍物并清理电刷(图7)，然后重新启动吸尘器。

电刷移动困难

- 吸力过大：将开关键置于“地板吸尘”状态(2b)，以减小吸力。

如遇其他疑难问题，请咨询本公司认可的客户服务中心。

(参见ROWENTA 指定服务中心一览表或联系客户服务中心)。

4 · 储藏

使用完毕后，请将开关键置于“关”状态(2a)，以关闭机器。吸尘器处于停放状态时，可垂直放置于任何地方。

将吸尘器置于停放状态：将吸尘器垂直放置使其锁定不再移动(图8)。

下次使用前：握住手柄向后倾斜，以打开停放状态的锁定装置(图9)。

- 待各部分晾干后，将其重新装回原处，包括随附赠、供替换的电机保护泡沫滤网(9c)。
- 关闭集尘仓并将其重新装回原处。

2 · 清洗电机保护泡沫滤网(9c)

重要！切勿在未安装电机保护泡沫滤网的情况下使用吸尘器。

为了保证吸尘器工作效率，请勿使用吸尘器抽吸超细物质（如石灰、水泥、灰烬、碳粉等），且每月至少清洗一次电机保护泡沫滤网。

若吸尘器运作效率降低，建议您经常清洗电机保护泡沫滤网。

- 打开集尘仓顶盖(9d)，取出电机保护泡沫滤网(9c)(图15)。
- 使用温肥皂水清洗电机保护泡沫滤网(9c)，再用清水冲洗后，晾干至少12小时方可重新安装回原处(图16)。

重要！为更好的保护电机，安装电机保护泡沫滤网前须确认其已彻底晾干。将其晾干至少需12小时。在原装的电机保护泡沫滤网晾干过程中，可使用随电机附赠的备用电机保护泡沫滤网。

警告！切勿使用洗碗机清洗集尘仓各组成部件及电机保护泡沫滤网。

电池组

1 · 更换电池组

本机器含有镍氢蓄电池，为保证安全，仅可由公司认可的客户服务中心和专业人员进行维修。当电池组无法维持正常电量时，应进行更换。更换蓄电池，请与公司认可的客户服务中心联系。

2 · 机器报废

请勿在未取出电池的情况下丢弃本机器。取出电池组，请联系公司认可的客户服务中心或按以下步骤操作：关闭机器，拔出电源插头，拧开固定螺丝，把长柄从机器主体上拆下，然后拧开长柄后侧的5个螺丝(图18)。小心地打开长柄上盖，拉住提手取出电池组(图19)。

环境保护

- 根据现行规定，任何无法继续使用的电器必须被送至专门负责处理此类产品的服务中心。
- 环境保护：2002/95/EC法令。

故障处理

重要！若吸尘器运作异常，在进行任何检查前，请先关闭机器。

吸尘器的维修必须由专业人员使用原厂零配件完成。使用者如自行修理，可能造成危险，且由此引起的故障不在保修范围内。

吸尘器无法启动

机器没有充电：请给机器充电。

3 · 吸尘器保养

请用柔软的湿布清洁吸尘器，再用干布擦干(图17)。

重要！请勿使用强效及可能对产品造成磨损的清洁剂。经长时间使用，集尘仓和/或分离器顶盖的颜色和透明度会产生一定变化，但不会影响吸尘器的性能。

请勿将电池组丢弃在生活垃圾收集处，应将其送至就近的Rowenta指定服务中心或专门的废旧物品回收中心。

警告

请勿使用不可充电电池组替换可充电电池组。更换电池组，请联系公司认可的客户服务中心。电池设计仅适合于室内使用。切勿将其浸入水中。处理电池时应小心谨慎。切勿将电池放入口中。切勿将电池接触其它金属物体(如戒指、钉子、螺丝等)。切勿将金属物体插入电池中，以免导致短路。如发生短路，电池温度可能升高且非常危险，并可能引起严重烫伤、燃烧甚至火灾。如发生电池泄漏，切勿揉眼睛或接触皮肤粘膜。请将手洗净并用清水冲洗眼睛。如仍感觉不适，请及时就医。

环保第一！

- ① 您所使用的机器含有多种可循环利用的材质。
- ➔ 请将废旧机器送至专门的废旧物品回收中心。



吸尘器没有吸力

- 吸管或伸缩管受到堵塞：疏通阻塞的吸管或伸缩管。
- b分离器受到堵塞：取出集尘仓并清洗分离器。

吸尘器运作效率降低，吸力减小，出现噪音

- 吸管或伸缩管受到部分堵塞：疏通阻塞的吸管或伸缩管。
- 集尘仓已满：清空并清洗集尘仓。
- 集尘箱未被正确安装：重新将集尘仓安装到位。

- 三角吸尘头过脏：清洁三角吸头。
- 电机保护泡沫滤网已饱和：清洗电机保护泡沫滤网。

分离器内充满灰尘

- 灰尘积聚在分离器中：确保分离器与集尘盒之间的通道未被堵塞。
- 集尘仓口被堵塞：取出并清空集尘仓。

吸尘移动困难

使用开关键减小吸力。

如问题始终存在，请将吸尘器送至Rowenta指定服务中心。参见ROWENTA指定服务中心一览表或联系客户服务中心。

质量保证

本吸尘器设计仅供家庭使用，任何商业使用、不当使用或因不符合本使用说明操作而引起的故障，本公司概不负责且不在保修范围内。

首次使用前，请仔细阅读并妥善保管本使用说明书。因不符合本使用说明操作而引起的故障，本公司概不负责且不在保修范围内。

SIKKERHEDSANVISNINGER

1 • Forsigtighedsregler

Læs brugsanvisningen omhyggeligt igennem og opbevar den til senere brug.

- Støvsugeren er et elektrisk apparat: Den skal bruges under normale brugsbetingelser. Brug og opbevar apparatet uden for børns rækkevidde. Lad aldrig apparatet fungere uden opsyn. Hold ikke sugeren eller rørets ende op i nærheden af øjne og ører.
 - Støvsug ikke fugtige overflader, sug ikke væsker op, ligegyldigt hvilken væske det drejer sig om, sug ikke varme partikler, meget små partikler (gips, cement, aske...), store skarpe rester (glasskår), skadelige produkter (opløsningsmidler, afsyringsmidler...), aggressive produkter (syre, rensningsmidler...), antændelig og eksplosive produkter (som indeholder benzin eller sprit).
 - Dyp aldrig apparatet eller opladeren ned i vand eller enhver anden væske, og overstæk hverken apparatet eller opladeren med vand.
 - Stil ikke apparatet udendørs og opbevar det beskyttet mod fugt.
 - Anbring ikke apparatet i nærheden af en varmekilde (ovn, varmeapparater eller varme radiatorer).
 - Udsæt ikke batterierne for en omgivende temperatur på over 40°C.
 - Afmonter aldrig støvsugeren, mens den fungerer.
 - Start aldrig støvsugeren uden støvbakke og uden motorens beskyttende filter i skum.
 - Brug ikke apparatet:
 - hvis det er faldet ned og har synlige beskadigelser eller hvis det ikke fungerer korrekt.
 - hvis opladeren eller opladerens ledning er beskadiget.
- Luk i så fald ikke selv apparatet op, men send det til det nærmeste, autoriserede Rowenta serviceværksted, fordi det er nødvendigt at bruge specialværktøj til alle reparationer for at undgå enhver fare.
- Reparationer og indgreb må kun foretages af specialister og med oprindelige reservedele.
 - Det kan være farligt for brugeren at forsøge at reparere støvsugeren selv.
 - Brug kun oprindelige Rowenta tilbehørsdele (filtre, batterier...).
- Dette apparat er udelukkende beregnet til brug i en almindelig husholdning. Rowenta kan ikke drages til ansvar for en forkert brug eller en brug, der ikke er i overensstemmelse med brugsanvisningen.

Dette apparat er ikke beregnet til at blive brugt af personer (herunder børn), hvis fysiske, sensoriske eller mentale evner er svækkede samt af personer uden erfaring eller kendskab, med mindre de er under opsyn eller har modtaget forudgående instruktioner om brugen af apparatet af en person, der er ansvarlig for deres sikkerhed. Børn skal være under opsyn for at sikre, at de ikke leger med apparatet.

Af hensyn til brugerens sikkerhed er dette apparat i overensstemmelse med gældende standarder og bestemmelser (Direktiver om lavspænding, elektromagnetisk kompatibilitet, miljøbeskyttelse,...)

2 • Strømforsyning

- Kontrollér at brugsspændingen anført på opladerens typeskilt svarer til el-installation.
- Træk aldrig i ledningen for at tage opladerens stik ud.
- Hvis opladerens ledning er beskadiget eller hvis opladeren ikke fungerer: Brug ikke en anden oplader end den medfølgende model og kontakt Rowentas kundeserviceafdeling eller det nærmeste autoriserede serviceværksted.

3 • Reparationer

Reparationer og indgreb må kun foretages af specialister og med oprindelige reservedele. Det kan være farligt for brugeren at forsøge at reparere støvsugeren selv og det annullerer garantien.

BESKRIVELSE

1. Ergonomisk håndtag
2. Tænd / sluk kontakt
 - 2.a Position Stop
 - 2.b Position Floor
 - 2.c Position Carpet/Booster
3. Booster kontrollampe (LED)
4. Kontrollampe for opladning
5. Skaft
6. Hoveddel
7. Blokeringsskrue
8. Gitter over luftudblæsning
9. Støvbakke
 - 9.a Støvbeholder
 - 9.b Støvseparator
 - 9.c Skumfilter til beskyttelse af motor
 - 9.d Låg

10. Forbindelsesrør
11. Delta sugehoved med integreret elektro-børste
 - 11.a Elektrobørste
 - 11.b Slange
 - 11.c Små hjul
12. Hjul
13. Oplader
 - 18V: varenr. RS-RH4901*
 - 24V: varenr. RS-RH4902*
14. Batterier
 - 18V: varenr. RS-RH4899*
 - 24V: varenr. RS-RH4900*

FØR FØRSTE IBRUGTAGNING

1 • Samling af apparatet

Pak støvsugeren ud og fjern eventuelle etiketter. Gem garantibeviset og læs brugsanvisningen omhyggeligt igennem, før støvsugeren tages i brug første gang.

- Tag skruen ud af skaftet og lad møtrikken sidde i sit hus.
- Sæt skaftet i ved at føre det forsigtigt ned i den øverste del af hoveddelen (fig.1).
- Sæt blokeringsskruen (7) i skaftet og skru den fast med en skruetrækker (fig.2).
- Sæt dernæst Delta sugehovedet (11) på ved at clipse det på den nederste del af hoveddelen (fig.3).

Bemærk: Man tager Delta sugehovedet af ved at trykke på knappen bag på forbindelsesrøret (fig.4) og tage sugehovedet af hoveddelen.

2 • Opladning af batteriet

VIGTIGT Brug kun den oprindelige oplader, der følger med apparatet. Oplad ikke apparatet ved temperaturer på under 0°C og over 40°C.

Før støvsugeren tages i brug første gang, skal batteriet lades op i 16 timer.

Under denne opladning skal kontakten stå på Stop (2.a)

- Anbring støvsugeren i nærheden af en stikkontakt.
- Tilslut opladeren ved stikkontakten og forbind den ved det sted, der er forudset til det bag på skaftet (fig.5).

* Afhængig af model

- Kontrollampen for opladning (4), der sidder foran på skaftet, tænder. Lad støvsugeren lade op. Kontrollampen slukker, når opladningen er slut (efter ca. 16 timer).

Apparatet kan være under opladning hele tiden, uden det indebærer nogen risiko. Holderen bliver lidt varm, det er et helt normalt fænomen.

Støvsugeren skal oplades igen efter hver brug, så den altid står til rådighed med et helt opladet batteri.

Det er dog bedst at tage stikket ud i tilfælde af længere fravær (ferie...). I så fald kan autonomien blive reduceret lidt på grund af selvafladning.

3 • Start af apparatet

Tag opladerens ledning af støvsugeren. Tag fat om støvsugeren ved håndtaget og glid Tænd / Sluk kontakten nedad på en af de to følgende positioner (fig.6):

- « Floor »: til glatte gulve (2.b)
I «Floor» position fungerer elektrobørsten (11.a), som er indbygget i Delta sugehovedet, ved normal hastighed.
Bemærk: Kontrollér regelmæssigt, at hjulene, der sidder bag på sugeren, er rene.
- « Carpet / Booster »: for en mere effektiv opsamling af støv på alle gulvoverflader (2.c)
I « Carpet » position tænder Booster kontrollampen (3), der sidder under Tænd/Sluk kontakten, og angiver således, at elektrobørsten (11.a) fungerer ved høj hastighed.

Støvsugerens* autonomi afhængig af den anvendte position:

	Position 1 « Floor »	Position 2 « Carpet/ Booster »
18 Volt	i op til 40 min.	i op til 30 min.
24 Volt	i op til 50 min.	i op til 40 min.

BRUG AF ELEKTROBØRSTEN

Elektrobørsten er en el-drevet, roterende børste, som giver en meget effektiv rengøring. Den suger og renser i dybden. Den har børstehår over hele længden og fjerner tråde og hår fra mennesker og dyr, som har sat sig fast i løbere og tæpper.

Bemærk: Hvis sugeren hager sig for meget fast til overfladen, skal man stille kontakten på position « Floor ».

OBS Sug ikke for store rester op, som risikerer at blokere børsten og beskadige den. Brug ikke elektrobørsten på langhårede tæpper lavet af dyrepelse eller på frynser.

RENGØRING AF ELEKTROBØRSTEN

OBS Stands altid apparatet og tag stikket ud før vedligeholdelse eller rengøring.

Afklip forsigtigt tråde og hår fra mennesker og dyr, etc... ved at følge indhakkene, der er forudset til dette formål på elektrobørsten (fig.7).

FORSIGTIGHEDSREGLER

- Rør ikke ved de roterende dele uden først at have standset støvsugeren og taget stikket ud.
- Brug ikke støvsugeren på en våd overflade.
- Dyp ikke støvsugeren ned i vand.

RENGØRING OG VEDLIGEHOLDELSE

VIGTIGT Stands altid støvsugeren og tag stikket ud før vedligeholdelse eller rengøring.

1 • Rengøring af støvbakken (9)

1.a Hurtig tømning

Når støvbakken er fyldt, skal den tømmes på denne måde: Tag støvbakken ud ved at glide

MULIGE PROBLEMER MED ELEKTROBØRSTEN

Elektrobørsten fungerer mindre godt eller støjer unormalt

- Den roterende børste eller slangen er tilstoppet: Stands støvsugeren og rengør dem.
- Børsten er slidt: Kontakt et autoriseret serviceværksted for at få børsten udskiftet.
- Remmen er slidt: Kontakt et autoriseret serviceværksted for at få remmen udskiftet.

Elektrobørsten standser under støvsugningen

- Den termiske sikkerhed er blevet udløst: Stands støvsugeren ved at stille kontakten på position Stop (2.a) og tag stikket ud. Kontrollér, at der ikke er noget, der generer børstens rotation. Fjern det blokerende element, hvis det er tilfældet, rengør elektrobørsten (fig.7) og start dernæst støvsugeren igen.

Elektrobørsten er vanskelig at flytte

- Sugningen er for kraftig: Reducer sugningens styrke ved at stille kontakten på position « Floor » (2b).

Hvis et problem vedvarer, få elektrobørsten undersøgt i det nærmeste, autoriserede Rowenta serviceværksted.

Se listen over autoriserede Rowenta værksteder eller kontakt Rowentas kundeserviceafdeling.

4 • Opbevaring

Stands støvsugeren efter brug ved at glide kontakten hen på position Stop (2a). Dernæst kan støvsugerens lodret på plads i kraft af parkeringspositionen.

Sådan sætter man støvsugeren i parkeringsposition: Stil den lodret for at blokere apparatet (fig.8).

Sådan tager man støvsugeren i brug igen: Tag fat om håndtaget og vip det bagud for at frigøre parkeringspositionen (fig. 9).

den nedad (fig.10), hold den over en affaldspand og tryk på « push » knappen for at vippe tømningsskålen nedad og tømme bakkens indhold ud (fig.11). Luk skålen igen (fig.12) og sæt støvbakken på plads igen (fig.13).

1.b Komplet rengøring

Hele støvbakken skal rengøres regelmæssigt.

* Afhængig af model

- Tag støvbakken ud (fig.10) og tag dernæst hvert enkelt element af den (9).
- Tag motorens beskyttelse i skum ud (9c).
- Skyl støvbeholderen (9a) ligesom støvseparatoratoren (9b) og låget (9d) under rindende, lukket vand (fig.14) og lad dem dernæst tørre eller tør dem af med en tør klud.
- Vask motorens beskyttende skumfilter (se afsnit 2).
- Når støvbakkens elementer er tørre, skal de sættes i igen ligesom det ekstra beskyttende skumfilter til motoren (9c), der medfølger som supplement til støvsugerens.
- Luk støvbakken igen og sæt den på støvsugerens.

2 • Rengøring af motorens beskyttende skumfilter (9c)

OBS Start aldrig støvsugerens, hvis motorens beskyttende skumfilter ikke er sat i.

For at bevare støvsugerens effektivitet må man ikke suge meget små partikler op (gips, cement, aske...) og motorens beskyttende skumfilter skal rengøres mindst en gang om måneden. Det anbefales at rengøre skumfiltret oftere, hvis man bemærker en reduktion af støvsugerens effektivitet.

- Tag låget af støvbakken (9d) og tag dernæst motorens beskyttende skumfilter ud (9c) (fig.15).

BATTERIER

1 • Udskiftning af batterier

Dette apparat indeholder nikkel-metalhydrid (NiMh) akkumulatore, som af sikkerhedsårsager kun er tilgængelige for en professionel reparatør.

Når batteriet ikke mere kan opretholde opladningen, skal NiMh batteriblokken tages ud. Kontakt det nærmeste, autoriserede serviceværksted for at skifte akkumulatorene ud.

2 • Bortskaffelse af apparatet

Kast ikke apparatet bort uden først at have taget batterierne ud. Kontakt et autoriseret serviceværksted for at tage batterierne ud eller følg følgende fremgangsmåde: afbryd apparatets forbindelse med el-nettet, tag skaftet af hoveddelen ved

- Rengør motorens beskyttende skumfilter (9c) med lukket sæbevand. Skyl det og lad det tørre i mindst **12 timer**, før det sættes i støvsugerens igen (fig.16).

VIGTIGT Man skal sørge for at skumfiltret er helt tørt, før det sættes ind i støvsugerens igen for at beskytte motoren optimalt. Derfor er det nødvendigt at lade det tørre i mindst 12 timer. Der medfølger et ekstra beskyttende skumfilter til motoren, så det er muligt at bruge støvsugerens, mens det oprindelige skumfilter tørrer.

OBS Vask aldrig støvbakkens komponenter eller motorens beskyttende skumfilter i opvaskemaskine.

3 • Vedligeholdelse af støvsugerens

Tør støvsugerens hoveddel af med en blød, fugtig klud og dernæst med en tør klud (fig.17)

VIGTIGT Brug ikke aggressive eller skurende rengøringsmidler. Med tiden kan støvbakken og/eller støvseparatoratoren blive mindre genomsigtige, men det har ingen indflydelse på støvsugerens effektivitet.

at tage den centrale skrue af, tag dernæst de 5 skruer bag på skaftet af (fig.18). Løft skaftets øverste skærplade forsigtigt af og afbryd batteriblokken ved at tage stikket ud (fig.19).

Kast ikke batteriblokken bort sammen med køkkenaffald, men bring den til det nærmeste, autoriserede Rowenta serviceværksted eller en specialiseret genbrugsstation.

Advarsler

Udskift ikke genopladelige batterier med batterier, der ikke kan genoplades.

Kontakt et autoriseret serviceværksted for at få batterierne udskiftet.

Batterierne er udelukkende beregnet til indendørs brug. Dyp dem ikke ned i vand. Batterierne skal håndteres forsigtigt. Put ikke batterierne i munden. Lad ikke batterierne

komme i kontakt med andre metalgenstande (fingerringe, søm, skruer...). Pas på ikke at skabe kortslutning i batterierne ved at føre metalgenstande ind ved deres ender. Hvis der skabes kortslutning, risikerer batterierne at blive faretruende varme, hvilket kan forårsage

alvorlige forbrændinger og endog antændelse. Hvis batterierne lækker, skal man undgå kontakt med øjne og slimhinder. Vask hænder og skyl øjnene med klart vand. Rådspørg en læge, hvis ubehaget vedvarer.

MILJØ

- I overensstemmelse med gældende bestemmelser skal alle apparater, som ikke skal bruges mere, bringes til et autoriseret serviceværksted, som vil varetage deres bortskaffelse.
- Miljøbeskyttelse: Direktiv 2002/95/EF

Vi skal alle være med til at beskytte miljøet!

① Apparatet indeholder mange materialer, der kan genvindes eller genbruges.

➔ Bring det til en genbrugsstation, når det ikke skal bruges mere.



FEJLFINDING

VIGTIGT Så snart støvsugeren fungerer mindre godt og før man foretager sig noget, skal man standse den ved at stille Tænd / Sluk kontakten på Stop.

Reparationer og indgreb må kun foretages af specialister og med oprindelige reservedele. Det kan være farligt for brugeren at forsøge at reparere støvsugeren selv.

Hvis støvsugeren ikke starter

Den er ikke opladet. Sæt den til at lade op.

Hvis støvsugeren ikke suger

- Røret eller slangen er tilstoppet: Rens røret eller slangen.
- Støvseparatoren er tilstoppet: Tag støvbakken ud og rengør separatoren.

Hvis støvsugeren suger mindre godt, støjer, hvisler

- Røret eller slangen er meget tilstoppet: Rens dem.
- Støvbeholderen er fyldt: Tøm den og rengør den.

GARANTI

Dette apparat er udelukkende beregnet til brug i en almindelig husholdning. Mærket kan ikke drages til ansvar for en forkert brug eller en brug, der ikke er i overensstemmelse med brugsanvisningen og en sådan brug annullerer garantien.

- Støvbakken er sat forkert i: Sæt den rigtigt i.
- Delta sugehovedet er snavset: Rengør den.
- Motorens beskyttende skumfilter er fyldt med støv: Rengør det.

Hvis separatoren fyldes op med støv

- Støvet hober sig op i separatoren. Kontrollér, at der ikke er noget, der tilstopper forbindelsen mellem separatoren og støvbakken.
- Indgangen til støvbakken er tilstoppet: Tag støvbakken ud og tøm den. Rengør støvbakkens åbning.

Hvis sugeren er vanskelig at flytte

Reducer sugestyirken med kontakten.

Hvis et problem vedvarer, få støvsugeren undersøgt i det nærmeste, autoriserede Rowenta serviceværksted. Se listen over autoriserede Rowenta værksteder eller kontakt Rowentas kundeserviceafdeling.

Læs brugsanvisningen omhyggeligt igennem, før apparatet tages i brug første gang: En brug, der ikke er i overensstemmelse med brugsanvisningen, fritager Rowenta for ethvert ansvar.

TURVAOHJEITA

1 • Käyttövaroituksia

Lue käyttöohje huolella ja säilytä se huolellisesti.

- Pölynimuri on sähkölaite: sitä on käytettävä normaaleissa käyttöolosuhteissa. Käytä ja säilytä laitetta poissa lasten ulottuvilta. Älä koska anna laitteen toimia ilman valvontaa. Älä pidä imuria tai putken päätä silmien tai korvien lähellä.
 - Älä ime kosteita pintoja, minkäänlaisia nesteitä, kuumia aineita, ultrahienoja aineita (laastia, sementtiä, tuhkaa...), isoja teräviä jätteitä (lasia) syövyttäviä aineita (liuottimia, pintakäsittelyaineita...), helposti syttyviä tai räjähtäviä aineita (alkoholipohjaisia aineita...).
 - Älä koskaan upota laiteta tai sen laturia veteen tai muuhun nesteeseen, älä roiskuta vettä laitteelle tai sen laturille.
 - Älä säilytä laitetta ulkona, pidä se suojassa kosteudelta.
 - Älä laita laitetta lämmönlähteen lähelle (uuni, lämmityslaitteet tai kuumat patterit).
 - Älä altista akkuja ympäristön lämpötilalle, joka ylittää 40 °C.
 - Älä pura käynnissä olevaa pölynimuria.
 - Älä koskaan käytä pölynimuria ilman pölykoteloa äläkä ilman moottoria suojaavaa vaahtosuodatinta..
 - Älä käytä laitetta:
 - jos se on pudonnut maahan ja siinä on silmin nähtäviä merkkejä vaurioista tai käyttöhäiriöitä.
 - jos laturi tai sen sähköjohto on vahingoittunut.
- Tässä tapauksessa laitetta ei saa avata, vaan lähettää kotiasi lähinnä olevaan valtuutettuun Rowenta -huoltokeskukseen, sillä korjausten tekemisessä tarvitaan erikoistyökaluja vaarojen välttämiseksi.
- Korjaukset tulee antaa asiantuntijoiden tehtäväksi käyttäen alkuperäisiä varaosia.
 - Laitteen korjaaminen itse voi aiheuttaa vaaraa käyttäjälle.
 - Käytä vain alkuperäisiä Rowenta -lisälaitteita (suodattimet, akut...).
- Tämä laite on tarkoitettu vain kotikäyttöön. Jos laitetta käytetään epäasianmukaisesti tai käyttöohjeen vastaisesti, Rowenta ei kannaa siitä vastuuta.

Tätä laitetta ei ole tarkoitettu lasten tai muiden sellaisten henkilöiden käyttöön, joiden fyysiset, aistimelliset tai psyykkiset vammat estävät laitteen turvallisen käytön. Varmistu, että pienet lapset eivät pääse leikkimään laitteella.

Turvallisuutesi vuoksi tämä laite täyttää siihen sovellettavat turvanormit ja määräykset (pienjännitedirektiivi, sähkömagneettinen yhteensopivuus, ympäristö...).

2 • Sähkönsyöttö

- Tarkasta, että pölynimurin laturin arvokilvessä ilmoitettu jännite (volttimäärä) vastaa sähköverkon jännitettä.
- Älä koskaan vedä sähköjohdosta, kun irrotat laturia sähköverkosta..
- Jos laturin sähköjohto on vahingoittunut tai laturi ei toimi, älä käytä muuta kuin valmistajan toimittamaa laturia ja ota yhteys valtuutettuun Rowenta asiakaspalveluun tai käänny lähimmän valtuutetun huoltokeskuksen puoleen.

3 • Korjaukset

Korjaukset tulee antaa asiantuntijoiden tehtäväksi käyttäen alkuperäisiä varaosia. Laitteen korjaaminen itse aiheuttaa vaaraa käyttäjälle ja kumoaa takuun.

KUVAUS

1. Ergonominen kädensija
2. Käynnistys-sammutuskatkaisija
 - 2.a Seis-asento
 - 2.b Floor-asento (Lattia-asento)
 - 2.c Carpet/Booster-asento (matto-asento)
3. Booster-merkkivalo (LED)
4. Latauksen merkkivalo
5. Varsi
6. Päärunko
7. Lukitusruuvi
8. Ilman ulostuloritä
9. Pölykotelo
 - 9.a Pölynkerääjä
 - 9.b Pölynerottaja
 - 9.c Moottorin suojaava vaahtosuodatin
 - 9.d Kans
10. Liitosputki
11. Delta-imupää kiinteä harjan kanssa
 - 11.a Sähköharja
 - 11.b Letku
 - 11.c Pienet pyörät
12. Pyörät
13. Laturi
 - 18V: viite RS-RH4901*
 - 24V: viite RS-RH4902*
14. Akut
 - 18V: viite RS-RH4899*
 - 24V: viite RS-RH4900*

ENNEN ENSIMMÄISTÄ KÄYTTÖKERTAA

1 • Laitteen kokoaminen

Ota laite pois pakkauksesta ja poista siitä kaikki mahdolliset etiketit. Säilytä takuukuitti ja lue laitteen käyttöohje huolella ennen ensimmäistä käyttökertaa.

- Ota varren ruuvi pois ja jätä mutteri loke-ronsa.
- Kiinnitä varsi laittamalla se varovasti päärun- gon yläosan sisään (fig. 1).
- Laita lukitusruuvi (7) varteen ja kierrä sitä ruuvimeisselillä (fig. 2).
- Kiinnitä sitten Delta-imupää (11) naksautta- malla se päärungon alaosalle (fig. 3).

Huomaa: jos haluat ottaa Delta-imupään pois, paina irrotusnappia, joka sijaitsee takana (fig. 4) ja irrota imupää päärungosta.

2 • Akun lataus

TÄRKEÄÄ käytä vain laitteen mukana toimi- tettu alkuperäislaturia. Älä lataa laitetta lämpö- tilan ollessa alle 0 °C tai yli 40 °C.

Ennen pölynimurin ensimmäistä käyttökertaa, akku on ladattava 16 tuntia.

Kun teet latausta, katkasijan on oltava seis- asennossa (2.a)

- Laita pölynimuri sähköpostirasian lähelle.
- Liitä laturi sähköverkkoon ja liitä sille varat- tuun paikkaan varren takana (fig. 5).
- Latauksen merkkivalo (4), joka sijaitsee

edessä, syttyy palamaan. Anna pölynimurin latautua. Merkkivalo sammuu lataussyklin lopussa (noin 16 tuntia).

. Laite voi pysyä jatkuvasti latauksessa ilman vaaraa. Se lämpiää hieman, kyse on aivan normaalia ilmiöstä.

Pölynimuri on syytä laittaa lataukseen käytön jälkeen, jotta akku on aina käyttövalmis. On kuitenkin parempi irrottaa se sähköverkosta, jos olet pitkään poissa (lomat...), tässä tapauk- ssa laitteen autonomia vähenee hieman itseksene tapahtuvan purkautumien vuoksi.

3 • Laitteen käyttöönotto

Ota laturin johto pois pölynimurista. Tartu pölynimuriin kädensijasta ja liu'uta käynnistys-sammutuskatkaisijaa alaspäin, jompaankumpaan asentoon (fig. 6):

- « Floor »: tasaisille lattioille (2.b) «Floor» -asennossa sähköharja (11.a), joka kuuluu kiinteästi Delta-imupäähän toimii normaalilla nopeu- della.

Huomaa: tarkasta säännöllisesti, että imurin takana sijaitsevat pyörät ovat puhtaata.

- « Carpet / Booster »: imuroinnin entistä parempi lopputulos kaikentyyppisillä lattiatyyp- noilla (2c.)

« Carpet »-asennossa Booster-merkkivalo (3), joka sijaitsee käynnistys-sammutuskatkaisijan alla, syttyy palamaan ilmoittaen (11.a), että se toimii suurella nopeudella.

* Mallista riippuen

Pölynimurin autonomia* käyttöasennon mukaan :

	Floor-asento	Carpet/Booster-asento
18 voltia	jopa 40 min	jopa 30 min
24 voltia	jopa 50 min	jopa 40 min

SÄHKÖHARJAN KÄYTTÖ

Sähköharja on moottorilla varustettu pyörivä harja, joka takaa sen, että puhdistus on hyvin tehokasta. Se imee ja puhdistaa syvältä. Se on varustettu harjaksilla koko leveydeltään ja se poistaa langat, hiukset ja eläinten karvat syvältä matoista ja kokolattiamatoista.

Huomaa: jos imuri tarttuu liian voimakkaasti pintaan, laita katkaisija asentoon « Floor ».

HUOMIO: Älä ime suuria roskia, sillä ne voivat tukkia harjan ja vahingoittaa sitä. Älä imuroi sähköharjalla pitkäkarvaisia mattoja äläkä eläinten karvoja.

SÄHKÖHARJAN PUHDISTUS

HUOMIO Sammuta laite ja irrota se sähköverkosta aina ennen huoltoa tai puhdistusta.

Leikkaa varovasti langat, hiukset, eläinten karvat jne. seuraa sähköharjassa tätä varten olevaa painaamaa (fig. 7).

TURVALLISUUTESI VUOKSI

- Älä koske laitteen pyöriviin osiin sammuttamatta ja irrottamatta pölynimuria sähköverkosta.
- Älä käytä laitetta kosteilla pinnoilla.
- Älä upota laitetta veteen.

SÄHKÖHARJAN VIANKORJAUS

Sähköharja toimii huonosti tai pitää outoa ääntä

- Pyörivä harja tai letku on tukossa: pysäytä pölynimuri ja puhdista ne.
- Harja on kulunut: käänny valtuutetun huoltokeskuksen puoleen saadaksesi harjan vaihdettua.
- Hihna on kulunut: käänny valtuutetun huoltokeskuksen puoleen saadaksesi hihnan vaihdettua.

Sähköharja pysähtyy imuroinnin aikana

- Lämpösuoja toimii: sammuta pölynimuri laittamalla katkaisija seis-asentoon (2.a) ja irrota laite sähköverkosta. Tarkasta, että mikään ei estä harjan pyörimistä, jos näin on, ota toiminnan estävä osa pois ja puhdista sähköharja (fig. 7), ja käynnistä pölynimuri uudestaan.

Sähköharja liikkuu huonosti

- Imuteho on liian voimakas: Vähennä imutehoa laittamalla katkaisija asentoon « Floor » (2b).

Jos ongelma toistuu, vie sähköharja Rowentan lähimpään valtuutettuun huoltokeskukseen. Katso valtuutettujen huoltokeskusten listaa tai ota yhteyttä Rowentan asiakaspalveluun.

4 • Säilytys

Käytön jälkeen pölynimuri on sammutettava painamalla käynnistys-sammutuskatkaisijaa (2a). Voit sitten laittaa pölynimurin säilytykseen pystyasennossa (parkkiasento) valitsemaasi paikkaan.

Pölynimurin laittaminen parkkiasentoon: laita imuri pystyasentoon lukitaksesi laitteen tähän asentoon (fig. 8).

Imurin ottaminen takaisin: tartu kädensijaan ja kallista sitä kevyesti taaksepäin, jotta vapautat imurin parkkiasennosta (fig. 9).

* Mallista riippuen

TÄRKEÄÄ Sammuta pölynimuri ja irrota se sähköverkosta aina ennen puhdistamista ja huoltoa.

1 • Pölykotelon puhdistus (9)

1.a Nopea tyhjennys

Kun pölykotelo on täynnä, tyhjennä se seuraavalla tavalla: ota pölykotelo pois liu'uttamalla sitä alaspäin (fig. 10), laita se jäteastian päälle ja paina näppäintä « push », jotta tyhjennysluukku aukeaa alaspäin ja kotelon sisältö tyhjenee (fig. 11). Sulje luukku (fig. 12) ja laita pölykotelokokonaisuus takaisin paikoilleen (fig. 13).

1.b Täydellinen tyhjennys

Pölykotelokokonaisuus on syytä tyhjentää säännöllisesti.

- Irrota pölykotelokokonaisuus (fig. 10), irrota sen kaikki osat (9).
- Irrota moottoria suojaava vaahtosuodatin (9c).
- Laita pölykotelo (9a) haalean veden alle (fig. 14), samoin kuin erottelija (9b) ja (9d), anna sitten kuivua tai pyyhi kuivalla kankaalla.
- Pese moottoria suojaava vaahtosuodatin (katso kappaletta 2)
- Kun pölykotelon osat ovat kuivia, laita ne takaisin, vaihda myös moottoria suojaava vaahtosuodatin (9c), se toimitetaan laitteen mukana.
- Sulje pölykotelo ja laita se takaisin laitteelle.

2 • Moottoria suojaavan vaahtosuodattimen puhdistus (9c)

HUOMIO Älä koskaan käytä pölynimuria ilman moottoria suojaavaa vaahtosuodatinta.

Jotta laite toimisi tehokkaasti, ei pidä imeä erittäin hienojakoisia aineita (laastia, sementtiä, tuhkaa...) ja moottoria suojaava vaahtosuodatin on puhdistettava ainakin kerran kuussa. Suosittelemme, että vaahtosuodatin puhdistetaan useammin, jos huomaat pölynimurin tehon laskevan.

- Irrota pölykotelon kansi (9d), ota moottoria suojaava vaahtosuodatin pois (9c) (fig. 15).
- Puhdista moottoria suojaava vaahtosuodatin (9c) haalealla saippuavedellä. Huuhtelee ja anna kuivua ainakin **12H** ennen suodattimen laittamista takaisia paikoilleen laitteeseen (fig. 16).

TÄRKEÄÄ Jotta moottorin suojaus olisi mahdollisimman tehokasta, vaahtosuodattimen on oltava kuiva, ennen kuin se laitetaan takaisin paikoilleen laitteeseen. Tätä varten sen on annettava kuivua vähintään 12 tuntia. Moottoria suojaava vaihtosuodatin toimitetaan pölynimurin mukana, jotta laitetta voi käyttää alkuperäisen vaahtosuodattimen kuivussa.

HUOMIO Älä koskaan pese pölykotelon osia tai moottoria suojaavaa vaahtosuodatinta astianpesukoneessa.

3 • Pölynimurin hoito

Pyyhi laitteen runko kostealla pehmeällä kankaalla ja kuivaa kuivalla kankaalla (fig. 17)

TÄRKEÄÄ Älä käytä voimakkaita tai hankaavia puhdistusaineita. Pölykotelon ja/tai erottelijan kannen läpinäkyvyys voi muuttua ajan myötä, mutta se ei vaikuta laitteen toimintaan.

AKUT

1 • Akkujen vaihtaminen

Tämä laite sisältää nikkeli-metallihydridiakkuja (NiMh), joihin pääsy on sallittu vain ammattikorjaajille turvallisuuden vuoksi. Kun akku ei enää pidä latausta, NiMh-akkukotelo tulee ottaa pois. Akkujen vaihtamiseksi on otettava yhteysttä lähimpään valtuutettuun huoltokeskukseen.

2 • Laitteen heittäminen pois

Kun heität laitteen pois, ota akut ensin pois. Akkujen pois ottamiseksi on otettava yhteysttä valtuutettuun huoltokeskukseen tai toimi seuraavalla tavalla: irrota laite sähköverkosta, irrota varsi päärungosta ottamalla keskiruuvi pois, irrota sitten 5 kiinnitysruuvia, jotka sijaitsevat varren takana (fig. 18). Nosta varren yläsuojus varovasti ylös ja irrota varovasti akkukotelon johdot vetämällä pistokkeesta. (fig. 19).

Älä heitä akkukoteloita keittiöjätteen mukana, vaan toimita se lähimpään valtuutettuun Rowenta-huoltokeskukseen tai toimita se tähän tarkoitukseen varattuun paikkaan.

YMPÄRISTÖ

- Voimassa olevien määräysten mukaan käytöstä poistetut laitteet on toimitettava valtuutettuun huoltokeskukseen, joka hoitaa sen heittämisen pois.
- Ympäristö: direktiivi 2002/95/CE

Varoitus

Älä korvaa ladattavaa akkukotelo paristoilla, joita ei voi ladata. Akkujen vaihtamiseksi on otettava yhteys valtuutettuun huoltokeskukseen.

Akut on tarkoitettu käytettäväksi pelkästään sisällä. Älä upota niitä veteen. Akkuja pitää käsitellä huolellisesti. Älä laita akkuja suuhun. Älä anna akkujen olla kontaktissa metalliesineiden kanssa (sormukset, naulat, ruuvit...). Älä aiheuta akuille oikosulkua laittamalla niiden navoille metalliesineitä. Jos oikosulku tapahtuu, akun lämpötila on vaarassa nousta vaarallisen korkealle ja voi aiheuttaa vakavia palovammoja tai jopa syttyä palamaan. Jos akut vuotavat, älä hankaa silmiä tai limakalvoja. Pese kädet ja huuhtelee silmät puhtaalla vedellä.

Edistäkäämme ympäristönsuojelua!

- ① Laita sisältää paljon arvokkaita kierrätettäviä materiaaleja.
- ➔ Toimita se keräyspisteeseen, jotta se käsitellään asianmukaisesti.



VIANKORJAUS

TÄRKEÄÄ Heti, kun pölynimuri toimii huonommin ja aina ennen tarkastusta, se on sammutettava laittamalla käynnistys-sammutuskatkaisija seis-asentoon.

Korjaukset tulee antaa asiantuntijoiden tehtäväksi käyttäen alkuperäisiä varaosia. Laitteen korjaaminen itse voi vaarantaa käyttäjän turvallisuuden.

Jos pölynimuri ei käynnisty

Laitetta ei ole ladattu. Laita se lataukseen.

Jos pölynimuri ei ime

- Putki tai letku on tukossa: poista tukos niistä.
- Erottelija on tukossa: irrota pölykotelo ja puhdista erottelija.

Jos pölynimuri imee huonommin, pitää kovaa ääntä, viheltää

- Putki tai letku on osittain tukossa: poista tukos niistä.

- Pölykotelo on täynnä: tyhjennä ja puhdista se.
- Pölykotelo on huonosti paikoillaan: laita se kunnolla paikalleen.
- Delta-imupää on tukossa: puhdista se.
- Moottoria suojaava vaahtosuodatin on täynnä: puhdista se.

Jos erottelija täyttyy pölystä

- Pöly kerääntyy erottelijaan. Tarkista, että mikään ei tuki yhteyttä erottelijan ja pölykotelon välillä.
- Pölykotelon sisääntulo on tukossa: ota pölykotelo pois ja tyhjennä se. Puhdista pölykotelon aukko.

Jos imuria on vaikeaa liikuttaa

Laske imutehoa katkaisijan avulla.

Jos ongelma toistuu, toimita pölynimuri lähimpään valtuutettuun Rowenta-huoltokeskukseen. Katso listaa valtuutetuista Rowenta-huoltokeskuksista tai ota yhteys Rowenta-kuluttajapalveluun.

TAKUU

Tämä laite on tarkoitettu vain kotikäyttöön. Jos sitä käytetään epäasianmukaisesti tai käyttöohjeiden vastaisesti, merkki ei kannu vastuuta ja takuu raukeaa.

Lue käyttöohje huolella ennen ensimmäistä käyttökertaa: käyttöohjeiden vastainen käyttö vapauttaa Rowentan kaikesta vastuusta.

SÄKERHETSANVISNINGAR

1 • Försiktighetsåtgärder

Läs bruksanvisningen noggrant och spara den för framtida bruk.

- Dammsugaren är en elektrisk apparat: den ska användas under normala förhållanden. Använd och förvara apparaten utom räckhåll för barn. Låt aldrig apparaten fungera utan uppsikt. Håll aldrig munstycket eller änden på röret i närheten av ögonen eller öronen.
 - Dammsug inte våta ytor, vätskor i någon som helst form, varma ämnen, ultrafina ämnen (gips, cement, aska...), större vassa föremål (glas), giftiga ämnen (lösningsmedel, rengöringsmedel...), angripande ämnen (syra och vissa rengöringsmedel...), lättantändliga och explosiva ämnen (bensin- eller alkoholtäta).
 - Doppa aldrig ner apparaten eller laddaren i vatten eller annan vätska, stänk inte vatten på apparaten eller laddaren.
 - Lämna inte dammsugaren utomhus och skydda den mot fuktighet.
 - Placera inte apparaten i närheten av en värmekälla (ugnar, värmeaggregat eller varma element).
 - Utsätt inte batterierna för en temperatur som överstiger 40°C.
 - Ta inte isär dammsugaren när den är i funktion.
 - Kör aldrig dammsugaren utan dammbehållaren och motorns skumfilter.
 - Använd inte apparaten:
 - om den fallit och uppvisar synliga skador eller fungerar onormalt.
 - om laddaren eller laddarens sladd är skadad. I så fall, öppna inte apparaten, utan lämna in den på närmaste Rowenta auktoriserade serviceverkstad, då specialverktyg är nödvändiga för reparationer och för att undvika fara.
 - Reparationer ska endast utföras av specialister med originalreservdelar.
 - Att själv reparera apparaten kan innebära fara för användaren.
 - Använd endast Rowentas tillbehör som är garanterat original (filter, batterier...).
- Apparaten är endast avsedd för hushålls- och hemmabruk. Vid felaktig användning eller om man inte respekterar bruksanvisningen fräntar sig Rowenta allt ansvar.

Denna apparat är inte avsedd att användas av personer (inklusive barn) som inte klarar av att hantera elektrisk utrustning, eller av personer utan erfarenhet eller kännedom, förutom om de har erhållit, genom en person ansvarig för deras säkerhet, en övervakning eller på förhand fått anvisningar angående apparatens användning.

Om barn använder denna apparat måste de övervakas av en vuxen för att säkerställa att barnen inte leker med apparaten.

Apparatens säkerhet uppfyller gällande bestämmelser och standarder (lågspänningsdirektiv, elektromagnetisk kompatibilitet, miljö...)

2 • Elektrisk anslutning

- Kontrollera att nätspänningen (volttal) som anges på märkskylten på dammsugarens laddare stämmer överens med din installation.
- Dra aldrig i sladden för att koppla ur laddaren.
- Om laddarens sladd är skadad eller om laddaren inte fungerar: använd inte en annan laddare än tillverkarens bifogade modell och kontakta Rowentas kundservice eller närmaste auktoriserade serviceverkstad för utbyte eller reparation.

3 • Reparationer

Reparationer ska endast utföras av specialister med originalreservdelar. Att själv reparera apparaten kan innebära fara för användaren och gör att garantin inte gäller.

BESKRIVNING

1. Ergonomiskt handtag
2. På-/avknapp
 - 2.a Stopp
 - 2.b Floor (golv)
 - 2.c Carpet/Booster (matta)
3. Kontrollampa booster (LED)
4. Laddningslampan
5. Skaft
6. Huvudenhet
7. Låsskruv
8. Luftutsläppsgaller
9. Dammbehållare
 - 9.a Dammuppsamlare
 - 9.b Dammseparator
 - 9.c Motorns skumfilter
 - 9.d Lock
10. Anslutningsrör
11. Delta munstycke med integrerad elektroborste
 - 11.a Elektroborste
 - 11.b Slang
 - 11.c Små hjul
12. Hjul
13. Laddare
 - 18V: artikelnummer RS-RH4901*
 - 24V: artikelnummer RS-RH4902*
14. Batterier
 - 18V: artikelnummer RS-RH4899*
 - 24V: artikelnummer RS-RH4900*

FÖRE DEN FÖRSTA ANVÄNDNINGEN

1 • Sätt ihop apparaten

Packa upp apparaten och avlägsna alla eventuella etiketter. Spara garantin och läs bruksanvisningen noggrant före den första användningen.

- Ta av skruven från skaftet och låt muttern vara kvar i facket.
- Sätt fast skaftet genom att försiktigt sätta i det i huvudenhetens övre del (fig. 1).
- Sätt i låsskruven (7) i skaftet och skruva i den med hjälp av en skruvmejsel (fig. 2).
- Sätt därefter fast Delta munstycket (11) på huvudenhetens nedre del (fig. 3).

Observera: för att ta loss Delta munstycket, tryck på knappen för att frigöra, belägen på baksidan (fig. 4) och ta loss munstycket från huvudenheten.

2 • Laddning av batteriet

VIKTIGT Använd endast originalladdaren som bifogas apparaten. Ladda inte apparaten under 0°C och över 40°C.

Före den första användningen av dammsugaren ska batteriet laddas i 16 timmar.

När du laddar ska på-/avknappen vara på stopp (2.a)

- Placera dammsugaren nära ett eluttag.
- Sätt i laddaren i eluttaget och anslut den till uttaget beläget på skaftets baksida (fig. 5).

- Laddningslampan (4) på framsidan tänds. Låt dammsugaren laddas. Kontrollampan släcks när laddningen är klar (ca 16 timmar). Det är riskfritt att låta apparaten vara i konstant laddning. Basen kan vara något varm, det är helt normalt.

Det är lämpligt att sätta tillbaka dammsugaren för laddning efter användning så att den alltid är klar att använda med ett fullt laddat batteri. Däremot är det bäst att koppla ur den vid ett längre uppehåll (semester...), annars kan drifttiden reduceras p.g.a. automatisk urladdning.

3 • Starta apparaten

Ta av laddarens sladd från dammsugaren. Fatta tag i dammsugarens handtag och för på-/avknappen neråt, på ett av de två följande lägena (fig. 6):

- "Floor": för släta golv (2.b)
I läge "Floor" fungerar elektroborsten (11.a), integrerad i Delta munstycket, på normal hastighet.
Observera: kontrollera regelbundet att hjulen belägna på munstyckets bakre del är rena.
- "Carpet/Booster": för bättre prestanda för dammborttagning på alla typer av golv (2.c)
I läge "Carpet", tänds kontrollampan Booster (3), belägen under på-/avknappen, vilket anger att elektroborsten (11.a) fungerar på hög hastighet.

* Beroende på modell

Dammsugarens drifttid* beroende på användningsläge:

	Läge 1 "Floor"	Läge 2 "Carpet/ Booster"
18 Volts	upp till 40 min	upp till 30 min
24 Volts	upp till 50 min	upp till 40 min

ANVÄNDNING AV ELEKTROBORSTEN

Elektroborsten är en roterande motordriven borste som garanterar en mycket effektiv rengöring. Den suger och rengör på djupet. Utrustad med borst på hela längden som avlägsnar trådar, hår och djurhår som fastnat i mattor och heltäckningsmattor.

Observera: om munstycket häftar vid ytan för mycket, för tillbaka knappen i läge "Floor".

OBSERVERA Dammsug inte upp stora föremål som riskerar att spärra borsten och skada den. Kör inte elektroborsten på långhåriga mattor, djurfällar eller på fransar.

RENGÖRING AV ELEKTROBORSTEN

OBSERVERA Stäng av och koppla alltid ur apparaten före underhåll eller rengöring.

Klipp försiktigt av trådar, hår, djurhår etc... genom att följa skåran på elektroborsten (fig. 7).

FÖR DIN SÄKERHET

- Rör inte vid de roterande delarna utan att ha stängt av och kopplat ur dammsugaren.
- Använd inte apparaten på en våt yta.
- Doppa inte ner apparaten i vatten.

VID PROBLEM MED ELEKTROBORSTEN

Elektroborsten fungerar dåligt eller har ett onormalt ljud

- Den roterande borsten eller slangen är tilltäppt: stäng av dammsugaren och rengör dem.
- Borsten är sliten: kontakta en auktoriserad

serviceverkstad för att byta ut borsten.

- Drivremmen är sliten: kontakta en auktoriserad serviceverkstad för att byta ut drivremmen.

Elektroborsten stannar under dammsugning

- Överhettningsskyddet har utlöst: stäng av dammsugaren genom att ställa knappen i läge stopp (2.a) och koppla ur den. Kontrollera att inget föremål hindrar borsten ifrån att rotera, om så är fallet, avlägsna föremålet och rengör elektroborsten (fig. 7), starta därefter dammsugaren igen.

Elektroborsten förflyttar sig med svårighet

- Sugeffekten är för hög: minska sugeffekten genom att ställa knappen i läge "Floor" (2b).

Om problemet fortgår, lämna in elektroborsten på närmaste Rowenta auktoriserade serviceverkstad.

Se listan med Rowentas auktoriserade serviceverkstäder eller kontakta Rowentas kundservice.

4 • Förvaring

Efter användning, stäng av dammsugaren genom att föra på-/avknappen till läge stopp (2a). Därefter kan du förvara dammsugaren vertikalt på önskad plats tack vare parkeringsläget.

För att ställa dammsugaren i parkeringsläge: placera den vertikalt för att spärra apparaten (fig. 8).

För att på nytt använda den: fatta tag i handtaget och fäll den bakåt för att låsa upp parkeringsläget (fig. 9).

* Beroende på modell

VIKTIGT Stäng av och koppla alltid ur dammsugaren före underhåll eller rengöring.

1 • Rengöring av dammbehållaren (9)

1.a Snabbtömning

När dammbehållaren är full, gör så här för att tömma den: ta loss dammbehållaren genom att föra den neråt (fig. 10), placera den över en soppåse och tryck på knappen "push" för att fälla ner luckan och tömma ut behållarens innehåll (fig. 11). Stäng luckan (fig. 12) och sätt tillbaka dammbehållaren på sin plats (fig. 13).

1.b Fullständig rengöring

Det är lämpligt att regelbundet rengöra hela enheten med dammbehållaren.

- Ta loss hela enheten med dammbehållaren (fig. 10), separera därefter varje del den består av (9).
- Ta av motorns skumfilter (9c).
- Skölj dammuppsamlaren (9a), separatoren (9b) och locket (9d) under rinnande ljummet vatten (fig. 14), låt torka eller torka med en torr trasa.
- Rengör motorns skumfilter (se rubrik 2)
- När allt är torrt, sätt ihop dammbehållarens delar, samt motorns extra skumfilter (9c) som dessutom bifogas med apparaten.
- Stäng dammbehållaren och sätt tillbaka den på apparaten.

2 • Rengöring av motorns skumfilter (9c)

OBSERVERA Använd aldrig dammsugaren utan motorns skumfilter.

För att bevara apparatens prestanda, dammsug inte ultrafina ämnen (gips, cement, aska...) och rengör motorns skumfilter minst en gång i månaden. Vi rekommenderar att du rengör skumfiltret oftare om dammsugarens prestanda försämras.

- Ta av dammbehållarens lock (9d) och ta därefter av motorns skumfilter (9c) (fig. 15).
- Rengör motorns skumfilter (9c) med ljummet vatten och tvällösning. Skölj och låt torka minst **12 timmar** innan det sätts tillbaka i apparaten (fig. 16).

VIKTIGT För ett optimalt motorskydd, se till att skumfiltret är riktigt torrt innan det sätts tillbaka i apparaten. Därför är det nödvändigt att låta det torka 12 timmar. Ett extra skumfilter till motorn bifogas dammsugaren så att apparaten kan användas under tiden originalfiltret torkar.

OBSERVERA Rengör aldrig dammbehållarens olika delar eller motorns skumfilter i diskmaskin.

3 • Underhåll av dammsugaren

Torka av apparaten med en mjuk fuktig trasa, torka därefter med en torr trasa (fig. 17)

VIKTIGT Använd inte rengöringsmedel, skursvamp eller skurmedel. Transparensen på dammbehållaren och/eller separatorens lock kan förändras med tiden men det innebär inga förändringar i apparatens prestanda.

BATTERIER

1 • Byte av batterier

Apparaten innehåller nickel-metallhydrid (NiMh) batterier som, av säkerhetsskäl, endast en fackman kan komma åt.

När batteriet inte längre håller laddningen ska NiMh batterienheten bytas ut. För att byta batterierna, kontakta närmaste auktoriserade serviceverkstad.

2 • Uttjänt apparat

Släng inte apparaten utan att ta ut batterierna först. För att ta ut batterierna, kontakta en auktoriserad serviceverkstad eller gör så här: koppla ur apparaten, ta av skaftet från huvudenheten genom att ta av låsskruven, ta därefter av de 5 skruvarna belägna på skaftets baksida (fig. 18). Lyft upp skaftets övre fack och koppla varsamt ur batterienheten genom att dra i uttaget (fig. 19).

Släng inte batterienheten i hushållssoporna utan lämna in den på närmaste Rowenta auktoriserade serviceverkstad eller på en miljöstation eller återvinningscentral.

MILJÖ

- Enligt gällande lagstiftning ska uttjänta apparater lämnas in på en auktoriserad serviceverkstad för omhändertagande.
- Miljö: Direktiv 2002/95/CE

Varning

Byt inte ut en laddningsbar batterienhet mot icke laddningsbara batterier. För att byta batterierna, kontakta en auktoriserad serviceverkstad. Batterierna är endast avsedda för användning inomhus. Doppa inte ner dem i vatten. Batterierna ska hanteras varsamt. Låt inte batterierna komma i kontakt med munnen. Låt inte batterierna komma i kontakt med andra metallföremål (ringar, spik, skruvar..). Se till att inte skapa kortslutning i batterierna genom att föra in metallföremål i ändarna. Om kortslutning uppstår, kan det ske en farlig ökning av batteritemperaturen som kan orsaka allvarliga brännskador eller t.o.m. eldsvåda. Om batterierna läcker, gnugga inte ögonen eller slemhinnor. Tvätta händerna och skölj ögonen med rikligt med vatten. Om obehaget kvarstår, kontakta läkare.

Hjälp till att skydda miljön!

- ① Din apparat innehåller olika material som kan återanvändas eller återvinnas.
- ➔ Lämna den på en återvinningsstation eller på en auktoriserad serviceverkstad för omhändertagande och behandling.



VID PROBLEM

VIKTIGT Så snart dammsugaren fungerar sämre eller innan någon kontroll, stäng av den genom att ställa på-/avknappen på stopp.

Reparationer ska endast utföras av specialister med originalreservdelar. Att själv reparera apparaten kan innebära fara för användaren.

Om dammsugaren inte startar

Apparaten är inte laddad. Ladda den.

Om dammsugaren inte suger

- Röret eller slangen är tilltäppt: rengör röret eller slangen.
- Separatorn är tilltäppt: ta av dammbehållaren och rengör separatorn.

Om dammsugaren suger sämre, har ett konstigt ljud, piper

- Röret eller slangen är delvis tilltäppta: rengör dem.
- Dammuppsamlaren är full: töm och rengör den.
- Dammbehållaren är i fel läge: placera den rätt.
- Delta munstycket är smutsigt: rengör det.
- Motors skumfilter är fyllt: rengör det

Om separatorn fylls med damm

- Damm samlas i separatorn. Kontrollera att ingenting täpper till kanalen belägen mellan separatorn och dammbehållaren.
- Dammbehållarens ingång är tilltäppt: ta av dammbehållaren och töm den. Rengör dammbehållarens öppning.

Om munstycket är svårt att förflytta

Minska sugeffekten med hjälp av på-/avknappen.

Om ett problem fortgår, lämna in dammsugaren på närmaste Rowenta auktoriserade serviceverkstad. Se listan med Rowentas auktoriserade serviceverkstäder eller kontakta Rowentas kundservice.

GARANTI

Apparaten är endast avsedd för hushålls- och hemmabruk; vid felaktig användning eller om man inte respekterar bruksanvisningen frångår sig tillverkaren allt ansvar och garantin gäller inte.

Läs bruksanvisningen noggrant före den första användningen av apparaten: Rowenta frångår sig allt ansvar vid användning utan att respektera bruksanvisningen.

SIKKERHETSRAÅD

1 • Forholdsregler

Les denne bruksanvisningen nøye og oppbevar den på et sikkert sted.

- Støvsugeren er et elektrisk apparat. Den må brukes under normale bruksforhold. Bruk og oppbevar apparatet utilgjengelig for barn. Aldri la apparatet gå uten tilsyn. Ikke hold sugehodet eller enden på røret i nærheten av øynene eller ørene.
- Ikke støvsug våte overflater, væsker, varme stoffer, ekstra fint støv (gips, sement, aske ...), store skarpe biter (glass), giftige stoffer (oppløsningsmidler, rensemidler ...), aggressive stoffer (syrer, rengjøringsmidler ...), brannfarlige og eksplosive stoffer (med olje eller alkohol).
- Ikke dypp apparatet eller laderen i vann eller annen væske, og ikke sprut vann på apparatet eller laderen.
- Ikke oppbevar apparatet utendørs og i fuktige omgivelser.
- Ikke sett apparatet i nærheten av en varmekilde (stekeovn, oppvarmingsapparater eller varme radiatorer).
- Ikke utsett batteriene for en omgivelsestemperatur på over 40 °C.
- Ikke demonter støvsugeren mens den er i gang.
- Ikke slå på støvsugeren uten støvbeholderen og skumfilteret som beskytter motoren.
- Bruk ikke apparatet:
 - hvis det har falt og har synlige feil eller funksjonsmangler.
 - hvis laderen eller laderledningen er skadet.
 Dersom dette skjer, må apparatet ikke åpnes, men sendes til nærmeste servicesenter godkjent av Rowenta fordi det er nødvendig å reparere apparatet med spesielle verktøy for å unngå fare.
- Reparasjoner skal kun utføres av fagpersoner og med originale reservedeler.
- Et selvreparert apparat kan utgjøre en fare for brukeren.

- Bruk kun tilbehørsdeler fra Rowenta (filtre, batterier ...).
- Dette apparatet er kun beregnet til husholdningsbruk i hjemmet. Rowenta fraskriver seg ethvert ansvar ved uegnet bruk eller bruk i strid med bruksanvisningen.

Dette apparatet er ikke beregnet på å brukes av personer (iberegnet barn) med reduserte fysiske eller mentale evner eller svekkede sanseevner, eller personer uten erfaring eller kunnskap, unntatt dersom de på forhånd har fått opplæring i bruk av apparatet eller overvåkes av en som er ansvarlig for deres sikkerhet. Pass på at barn ikke leker med apparatet.

Av hensyn til din sikkerhet er dette apparatet i samsvar med gyldige standarder og regler (lavspenningsdirektiver, elektromagnetisk kompatibilitet, miljø ...).

2 • Strømtilførsel

- Sjekk at spenningen angitt på merkeskiltet på støvsugerens lader, tilsvarer spenningen i ditt elektriske anlegg.
- Dra aldri i strømledningen for å frakoble laderen.
- Hvis laderens strømledning er skadet eller hvis den ikke fungerer: Ikke bruk en annen lader enn modellen som følger med fra produsenten, og kontakt Rowentas kundeservice eller henvend deg til nærmeste servicesenter.

3 • Reparasjoner

Reparasjoner skal kun utføres av fagpersoner og med originale reservedeler. Et selvreparert apparat kan utgjøre en fare for brukeren, og opphever garantien.

BESKRIVELSE

1. Ergonomisk håndtak
2. Av/på-bryter
 - 2.a Av-posisjon
 - 2.b Støvsuge gulv (Floor)
 - 2.c Støvsuge teppe (Carpet/Booster)
3. Lampe for booster (LED)
4. Ladelampe
5. Skaft
6. Hovedenhet
7. Festeskruer
8. Rist foran luftutkast
9. Støvbholder
 - 9.a Støvpopsamler
 - 9.b Støvskiller
 - 9.c Skumfilter som beskytter motoren
 - 9.d Lokk

10. Bindeledd
11. "Delta" sugehode med integrert elektro-børste
 - 11.a Elektrobørste
 - 11.b Slange
 - 11.c Små hjul
12. Hjul
13. Lader
 - 18V: art.nr. RS-RH4901*
 - 24V: art.nr. RS-RH4902*
14. Batterier
 - 18V: art.nr. RS-RH4899*
 - 24V: art.nr. RS-RH4900*

FØR APPARATET BRUKES FOR FØRSTE GANG

1 • Montere apparatet

Pakk ut apparatet og fjern eventuelle etiketter. Ta vare på garantiseddelen og les bruksanvisningen nøye før du bruker apparatet for første gang.

- Ta skruen ut av skaftet og la mutteren sitte på plass.
- Fest skaftet ved å stikke det forsiktig ned i øvre del av hovedenheten (fig.1).
- Stikk festeskruen (7) i skaftet og skru den fast med en skrutrekker (fig.2).
- Klips deretter fast "Delta" sugehodet (11) på nedre del av hovedenheten (fig.3).

Merk: ta av "Delta" sugehodet ved å trykke på utløserknapper på baksiden (fig.4) og dra sugehodet ut av hovedenheten.

2 • Lade batteriet

VIKTIG Bruk kun originalladeren som fulgte med apparatet. Ikke lad opp apparatet ved temperaturer under 0 °C og over 40 °C.

Før du bruker støvsugeren for første gang, må batteriet lades i minst 16 timer.

Når støvsugeren lader, må bryteren være avslått (2.a).

- Sett støvsugeren i nærheten av en stikkontakt.
- Sett laderen i stikkontakten og koble den til støvsugeren bak på skaftet (fig.5).

- Ladelampen (4) på forsiden av skaftet tennes. La støvsugeren lade opp. Lysindikatoren slukkes ved slutten av ladesyklusen (ca. 16 timer).
- Apparatet kan stå og lade kontinuerlig uten risiko. Laderhuset blir litt varmt, men dette er helt normalt.

Det er hensiktsmessig å lade opp støvsugeren etter bruk slik at den er klar til bruk med fullt batteri neste gang du trenger den. Den bør imidlertid frakobles ved lengre tids stillstand (ferie ...). Da kan batteriets kapasitet bli noe lavere på grunn av en viss utlading.

3 • Starte opp apparatet

Ta ut ledningen til støvsugerens lader. Grip støvsugeren i håndtaket og skyv av/på-bryteren nedover til én av følgende posisjoner (fig.6):

- "Floor": Brukes for å støvsuge glatte gulv (2.b)
I posisjonen "Floor" fungerer elektrobørsten (11.a), som er integrert i "Delta" sugehodet, ved normal hastighet.
Merk: Kontroller regelmessig at hjulene bak på sugehodet er rene.
- "Carpet / Booster" : for best ytelse av støv på alle overflater (2.c)
I posisjonen "Carpet", tennes Booster-lampen (3) som sitter under av/på-bryteren, og viser at elektrobørsten (11.a) fungerer ved høy hastighet.

*avhengig av modell

Strømreserven til støvsugeren* avhenger av hvilken posisjon den brukes i:

	Posisjon 1 "Floor"	Posisjon 2 "Carpet/ Booster"
18 volt	opptil 40 mn	opptil 30 mn
24 volt	opptil 50 mn	opptil 40 mn

BRUKE ELEKTROBØRSTEN

Elektrobørsten er en roterende, motorisert børste som støvsuger svært effektivt. Den suger og rengjør i dybden. Den er utstyrt med bust langs hele børsten, og den fjerner tråder og hår som har festet seg i tepper og på møbler.

Merk: Hvis sugehodet suger seg for hardt fast i overflaten, kan du sette bryteren på "Floor".

FORSIKTIG. Ikke støvsug store biter som risikerer å sette seg fast i børsten og skade den. Ikke bruk elektrobørsten på langhårede tepper, laget med dyrehår, eller på frynsler.

RENGJØRE ELEKTROBØRSTEN

VIKTIG Slå av og koble fra støvsugeren før vedlikehold eller rengjøring.

Klipp forsiktig trådene og hårene osv. langs innsnittet beregnet til dette på elektrobørsten (fig.7).

SIKKERHET

- Ikke ta på de roterende delene før støvsugeren er avslått og frakoblet.
- Bruk ikke apparatet på en våt overflate.
- Dypp aldri apparatet i vann.

RENGJØRING OG VEDLIKEHOLD

VIKTIG Slå av og koble fra apparatet før vedlikehold eller rengjøring.

1 • Rengjøre støvbeholderen (9)

1.a Enkel tømning

Slik tømmer du støvbeholderen når den er full: Ta ut støvbeholderen ved å skyve den nedover (fig.10), sett den over en søppelkasse

PROBLEMER MED ELEKTROBØRSTEN

Elektrobørsten fungerer ikke like godt eller lager unormale lyder

- Den roterende børsten eller slangen er tilstoppet: Slå av støvsugeren og rens dem.
- Børsten er slitt: Henvend deg til et godkjent servicesenter for å bytte børsten.
- Drivremmen er slitt: Henvend deg til et godkjent servicesenter for å bytte drivremmen.

Elektrobørsten stopper under støvsugingen

- Den termiske sikkerhetslåsen har blitt utløst: Sett bryteren på av-posisjon (2.a) for å slå av støvsugeren, og ta ut kontakten. Sjekk at ingen gjenstand hemmer børstens roterende bevegelse. Dersom dette er tilfellet, må gjensanden tas ut og elektrobørsten rengjøres (fig.7) før støvsugeren slås på igjen.

Elektrobørsten beveger seg langsomt

- Sugoeffekten er for sterk: Senk sugoeffekten ved å sette bryteren på "Floor" (2.b).

Ta elektrobørsten til nærmeste servicesenter godkjent av Rowenta hvis problemet vedvarer. Se listen over servicesentre godkjent av Rowenta eller kontakt kundeservice hos Rowenta.

4 • Oppbevaring

Slå av støvsugeren etter bruk ved å skyve av/på-bryteren til av-posisjon (2a). Støvsugeren kan deretter oppbevares stående i parkert stilling der du måtte ønske.

Slik parkerer du støvsugeren: Hold den i stående stilling for å låse den på plass (fig.8).

Slik låser du den opp: Grip håndtaket og bøy det litt bakover for å frikoble støvsugeren fra parkert stilling (fig.9).

og trykk på knappen "push" for å vippe tømmeløken nedover slik at innholdet faller ut (fig.11). Lukk igjen luken (fig.12) og sett støvbeholderen tilbake på plass (fig.13).

1.b Grundig rengjøring

Støvbeholderen må rengjøres regelmessig.

- Ta ut hele støvbeholderen (fig.10) og ta delene fra hverandre (9).
- Ta ut skumfilteret som beskytter motoren (9c).

*avhengig av modell

- Skyll støvbegeret (9a), støvskilleren (9b) og lokket (9d) i lunkent vann (fig.14). La delene tørke eller tørk av med en tørr klut.
- Vask skumfilteret som beskytter motoren (se avsnitt 2).
- Når delene i støvbeholderen er tørre, settes de tilbake på plass. Sett også det ekstra skumfilteret (9c) som fulgte med støvsugeren, tilbake på plass.
- Lukk støvbeholderen og sett den tilbake på støvsugeren.

2 • Rengjøre skumfilteret (9c)

VIKTIG Bruk aldri støvsugeren uten skumfilteret.

Apparatet holder lenger hvis du ikke støvsuger ekstra fine støvpartikler ((gips, sement, aske ...), og hvis du vasker skumfilteret minst én gang i måneden. Det anbefales å rengjøre skumfilteret oftere hvis du merker at støvsugeren ikke yter like godt.

- Ta ut støvbeholderen (9d) og ta skumfilteret ut av støvbeholderen (9c) (fig.15).
- Vask skumfilteret (9c) med lunkent såpevann. Skyll og la tørke i minst **12 timer** før du setter filteret tilbake på plass i støvsugeren (fig.16).

BATTERIER

1 • Bytte batterier

Dette apparatet inneholder batterier med nikkelmetallhydrid (NiMh) som av sikkerhetsgrunner kun er tilgjengelige for en fagperson.

Når batteriet ikke lenger kan lades opp, må derfor NiMh-batterienheten tas ut. Henvend deg til nærmeste godkjente servicesenter for å bytte batteriene.

2 • Kassere apparatet

Ta ut batteriene før du kasserer apparatet. For å ta ut batteriene kan du henvende deg til et godkjent servicesenter eller gjøre som følger: Koble apparatet fra strømmettet. Demonter skaftet fra hovedenheten ved å ta ut den midtre skruen og de 5 monteringskruene på baksiden av skaftet (fig.18). Løft forsiktig opp det øvre dekslet på skaftet og koble fra batterienheten ved å dra i kontakten (fig.19).

VIKTIG Motoren beskyttes best når filteret er helt tørt før det settes tilbake i støvsugeren. Derfor må filteret tørke i minst 12 timer. Et ekstra skumfilter følger med støvsugeren. Du kan bruke dette filteret mens det opprinnelige filteret tørker.

VIKTIG Delene i støvbeholderen og skumfilteret må aldri vaskes i oppvaskmaskinen.

3 • Vedlikeholde støvsugeren

Rengjør støvsugeren med en myk, fuktig klut og tørk av med en tørr klut (fig.17).

VIKTIG Ikke bruk rengjøringsmidler, etsende midler eller skuremidler. Støvbeholderen og lokket på støvskilleren er gjennomsiktige, men dette kan endre seg gjennom tid. Denne eventuelle ytre forandringen påvirker ikke støvsugerens yteevne.

Ikke kast batterienheten sammen med husholdningsavfall, men ta den med til nærmeste servicesenter godkjent av Rowenta eller til et anlegg som er spesielt beregnet til dette.

Advarsel

Ikke erstatt en oppladbar batterienhet med ikke-oppladbare batterier. Henvend deg til et godkjent servicesenter for å bytte batteriene. Batteriene er kun beregnet til bruk innendørs. Dypp dem aldri ned i vann. Batteriene må håndteres forsiktig. Ikke putt batteriene i munnen. Ikke la batteriene komme i kontakt med andre metalliske gjenstander (fingerring, spikre, skruer ...). Pass på å ikke stikke metalliske gjenstander ved endene av batteriene. Dette kan føre til kortslutninger. Dersom det skulle oppstå en kortslutning, risikerer temperaturen i batteriene å øke drastisk, og dette kan forårsake alvorlige forbrenninger eller brann. Dersom batteriene lekker, må du ikke berøre øynene eller munnen med hendene. Skulle dette skje, må du vaske hendene og skylle øynene eller munnen i rent vann. Kontakt en lege dersom ubehaget vedvarer.

MILJØ

I overensstemmelse med gjeldende regler skal alle apparater etter endt levetid tas med til et godkjent servicesenter som skal ta seg av kasseringen av apparatet.

- Miljø: Direktiv 2002/95/EF

NO

Hjelp oss med å verne miljøet!

① Apparatet inneholder mange gjenvinnbare og resirkulerbare materialer.

➡ Ta det med til et innsamlingssted slik at avfallet kan behandles.



FEILSØKING

VIKTIG Når støvsugeren ikke lenger fungerer like godt og før du får noen til å se på den, setter du av/på-bryteren på AV.

Reparasjoner skal kun utføres av fagpersoner og med originale reservedeler. Et selvreparert apparat kan utgjøre en fare for brukeren.

Støvsugeren starter ikke

Apparatet er ikke ladet opp. Lad opp støvsugeren.

Støvsugeren suger ikke

- Røret eller slangen er tilstoppet. Rens røret eller slangen.
- Støvskilleren er tilstoppet. Ta ut støvbeholderen og rengjør støvskilleren.

Støvsugeren suger ikke like godt, lager støv eller piper

- Røret eller slangen er delvis tilstoppet. Rens dem.
- Støvbegeret er fullt. Tøm og rengjør det.
- Støvbeholderen sitter ikke riktig. Sett den riktig på plass.
- Delta sugehodet er tilskitnet. Rengjør det.
- Skumfilteret som beskytter motoren er mettet. Rengjør det.

GARANTI

Dette apparatet er kun beregnet på bruk i hjemmet. Ved uegnet bruk eller bruk i strid med bruksanvisningen, fritas fabrikanten for ansvar og garantien oppheves.

Støvskilleren fylles med støv

- Støvet samler seg i støvskilleren. Kontroller at ingenting tilstopper røret mellom støvskilleren og støvbeholderen.
- Åpningen til støvbeholderen er tilstoppet. Ta ut støvbeholderen og tøm den. Rengjør åpningen til støvbeholderen.

Det er vanskelig å flytte sugeren

Senk sugeeffekten ved hjelp av bryteren.

Ta støvsugeren med til nærmeste servicesenter godkjent av Rowenta hvis et problem vedvarer. Se listen over servicesentre godkjent av Rowenta eller kontakt kundeservice hos Rowenta.

FR	p.4-9	Service consommateurs & Commande accessoires (33) 09 74 50 36 23
EN	p.10-15	Consumer Service & Accessories ordering 0845 602 1454 - UK • (01) 677 4003 - Ireland
DE	p.16-21	Zentralkundendienst : Instandsetzung und Ersatzteile (49) 212 387 400
NL	p.22-27	Consumentendienst & bestellen van accessoires (31) 318 58 24 24
IT	p.28-33	Centro assistenza & ordinazione degli accessori 199 20 78 15
ES	p.34-39	Servicio al consumidor y pedido de accesorios (34) 90 231 2500
PT	p.40-45	Clube Consumidor Rowenta (351) 808 284 735
EL	p.46-51	Εξυπηρέτηση Πελατών 801 11 97 101
AR	p.52-56	طلب الملحقات وخدمة الزبائن (971) 42 688 718
CS	p.57-61	Služba zákazníkům a objednávání příslušenství (42) 02 2231 7127
HU	p.62-67	Ügyfélszolgálat és tartozékrendelés (36) 1 801 84 30
SK	p.68-72	Telefoniczna Informacja o Autoryzowanych Punktach Serwisowych 0 801 305 065, koszt jak za połączenia lokalne
PL	p.73-78	Telefoniczna Informacja o Autoryzowanych Punktach Serwisowych 0 801 305 065, koszt jak za połączenia lokalne

TR	p.79-84	Tüketici servis ve aksesuar siparişi (90) 216 444 40 50
RU	p.85-90	Клиентская служба и заказ насадок (7) 095 967 32 32 доб 256
UK	p.91-96	Відділ Обслуговування Споживачів та Замовлення Приладдя +3 8 044 417 64 13
RO	p.97-102	Informații despre service și comenzi accesorii +40 21 316 87 84
SL	p.103-107	Pisarna SEB d.o.o. (+) 386 2 234 94 90
HR	p.108-112	Ovlašteni servis i prodaja rezervnih djelova +385 1 30 28 226
BG	p.113-118	Информация клиенту 0700 10 218
HK	p.119-123	客戶服務及配件訂購 (852) 8130 8998
ZH	p.124-128	客戶服務及配件訂購 (86) 21 6489 6969 poste 402
DK	p.129-133	Kundeservice og bestilling af reservedele +45 44 66 31 55
FI	p.134-139	Asiakaspalvelu +358 (0)9 622 420
SV	p.140-145	Kundservice 08-594 213 30
NO	p.146-150	Kundeservice & Bestilling av tilbehør 815 09 567 - 23 89 72 66