

Tefal®

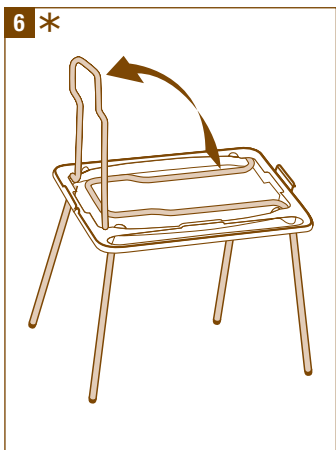

F	3/9 + 10
D	3/9 + 12
I	3/9 + 15
S	3/9 + 17
FIN	3/9 + 19
DK	3/9 + 21
N	3/9 + 23
TR	3/9 + 25
E	3/9 + 27
P	3/9 + 29
GR	3/9 + 31
RUS	3/9 + 33
UA	3/9 + 35
PL	3/9 + 37
HR	3/9 + 39
SCG	3/9 + 41
SLO	3/9 + 43
RO	3/9 + 45
BG	3/9 + 47
GB	3/9 + 49
عربي	3/9 + 53

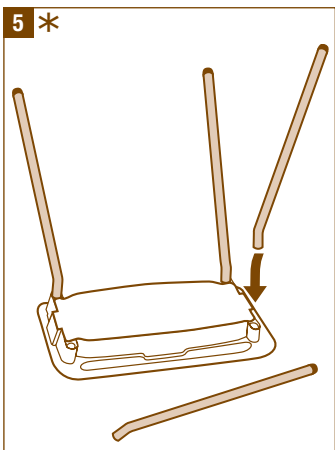

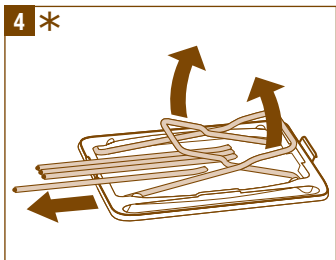
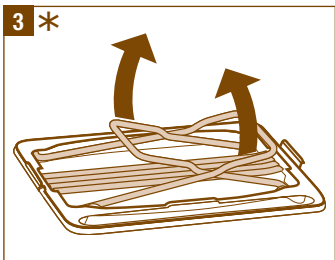
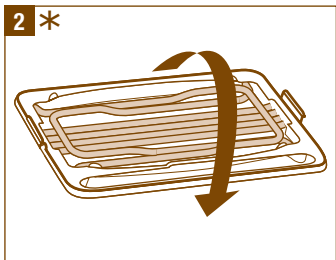
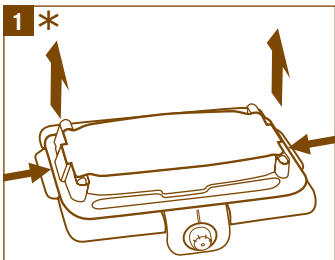
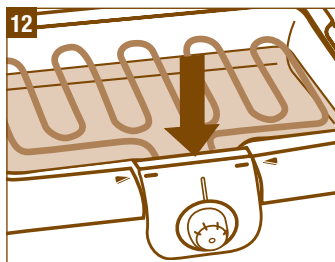
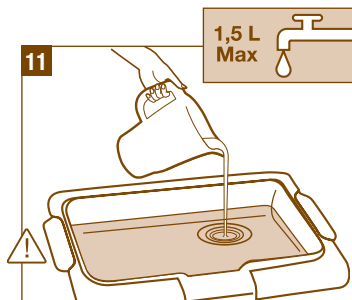
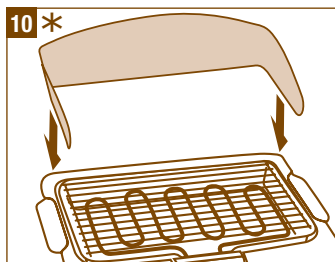
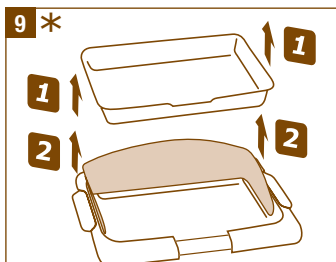
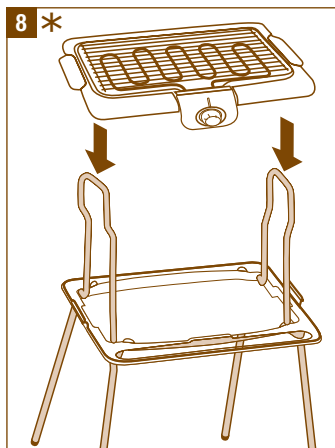
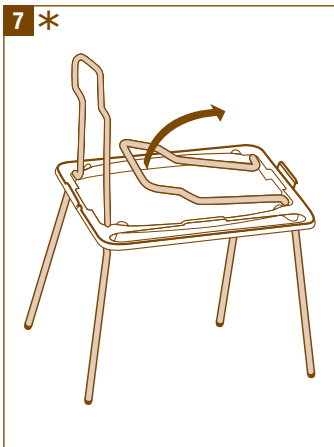

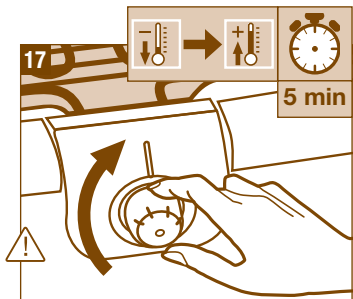
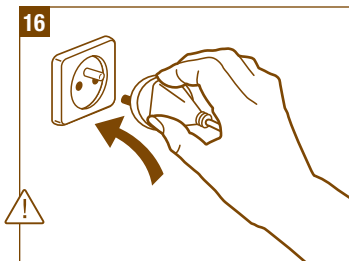
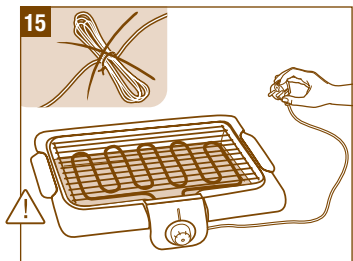
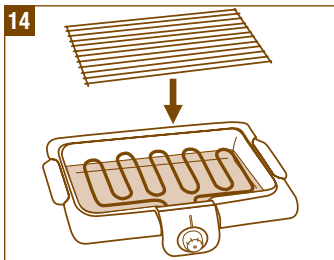
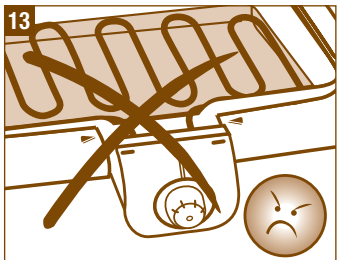

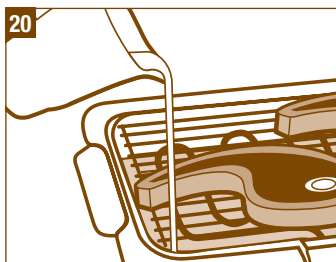
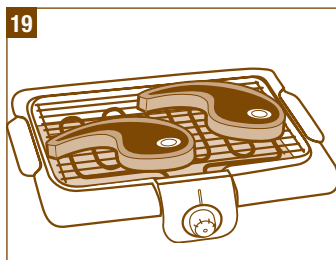
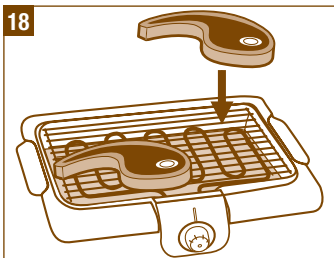

IV -



21

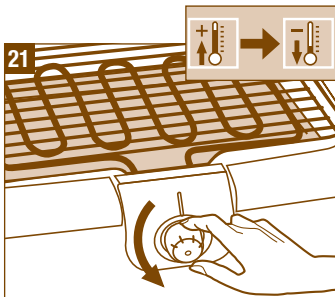

22

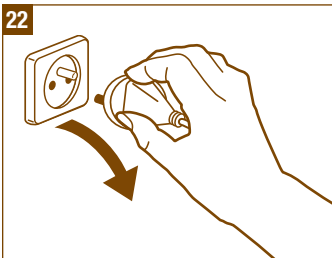

23

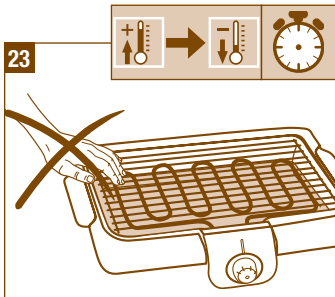

24

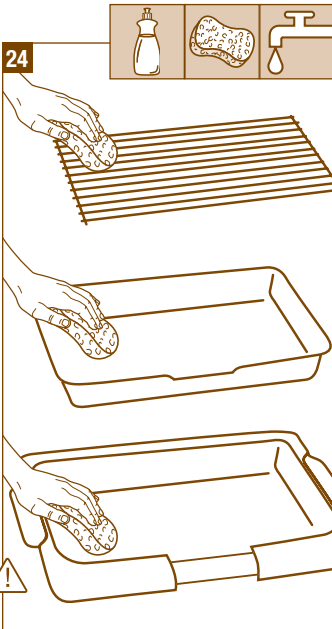

25

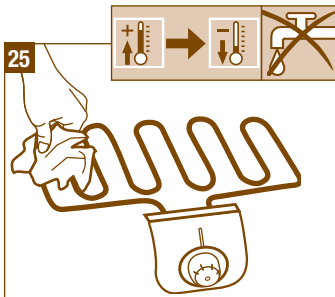

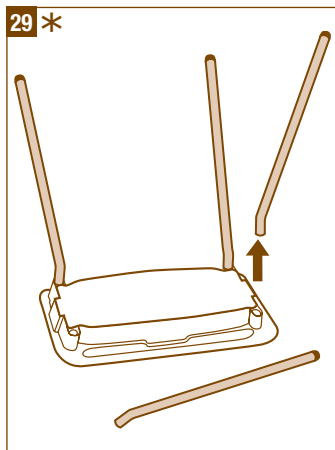
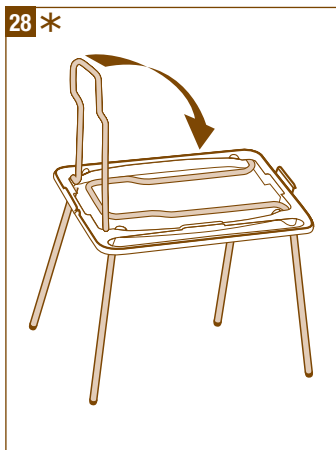
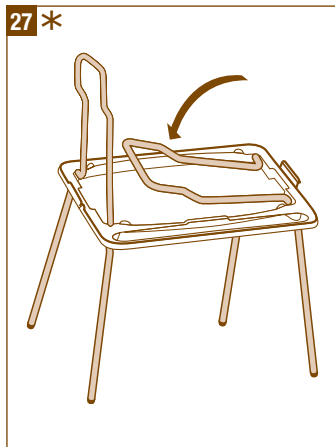
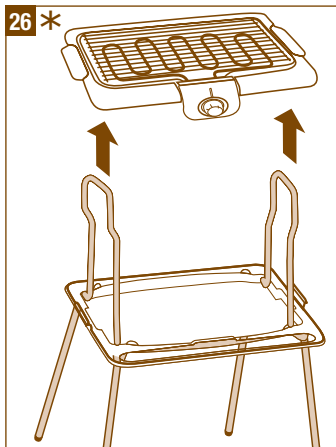

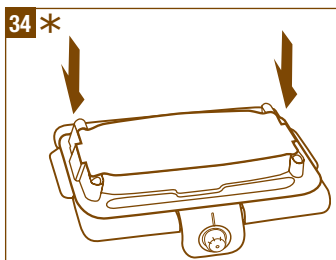
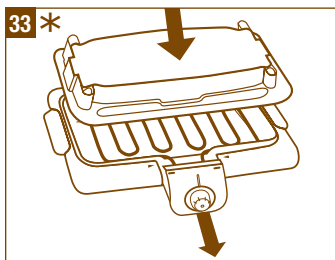
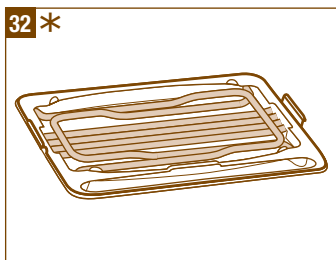
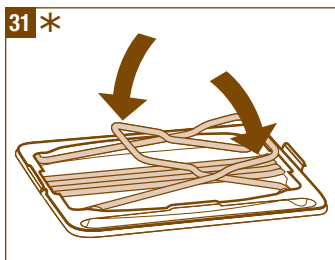
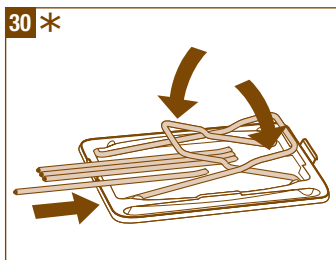

Merci d'avoir acheté cet appareil TEFAL, destiné uniquement à un usage domestique. Lire attentivement et garder à portée de main les instructions de cette notice, communes aux différentes versions suivant les accessoires livrés avec votre appareil.

Pour votre sécurité, cet appareil est conforme aux normes et réglementations applicables (Directives Basse Tension, Compatibilité Electromagnétique, Matériaux en contact des aliments, Environnement...).

La société TEFAL se réserve le droit de modifier à tout moment, dans l'intérêt du consommateur, les caractéristiques ou composants de ses produits.

Tout aliment solide ou liquide entrant en contact avec les pièces marquées du logo  ne peut être consommé.



Prévention des accidents domestiques

Pour un enfant, une brûlure même légère peut parfois être grave.

Au fur et à mesure qu'ils grandissent, apprenez à vos enfants à faire attention aux appareils chauds pouvant se trouver dans une cuisine.

Si vous utilisez votre appareil en compagnie d'enfants :

- **toujours le faire sous surveillance d'un adulte ;**
- **ne pas toucher les surfaces chaudes de l'appareil ;**
- **ne jamais brancher l'appareil lorsqu'il n'est pas utilisé.**

Si un accident se produit, passez de l'eau froide immédiatement sur la brûlure et appelez un médecin si nécessaire.

1 2 3 4 5 6 7 8 9 10 26 27 28 29 30 31 32 33 34 * = selon modèle



Ne jamais placer l'appareil directement sur un support fragile (table en verre, nappe, meuble verni...).

Eviter de l'utiliser sur un support souple, de type nappe "Bulgomme".

Pour éviter la surchauffe de l'appareil, ne pas le placer dans un coin ou contre un mur.

Cet appareil est approprié à une utilisation à l'extérieur.

Dérrouler entièrement le cordon.



Vérifier que l'installation électrique est compatible avec la puissance et la tension indiquées sous l'appareil.



Si le câble de cet appareil est endommagé, il doit être remplacé par le fabricant, son service après-vente ou une personne de qualification similaire afin d'éviter un danger.

Le câble d'alimentation doit être régulièrement examiné afin de déceler les signes d'avarie et l'appareil ne doit pas être utilisé si le câble est endommagé.



⚠ Ne brancher l'appareil que sur une prise avec terre incorporée.

Raccorder l'appareil à une installation comportant un dispositif de courant différentiel résiduel ayant un courant de déclenchement n'excédant pas 30 mA.

Si une rallonge électrique est utilisée, elle doit être avec prise de terre incorporée ; prendre toutes les précautions nécessaires afin que personne ne s'entrave dedans.

A la première utilisation, un léger dégagement d'odeur et de fumée peut se produire pendant les premières minutes.



Ne jamais utiliser l'appareil à vide.

Ne jamais brancher l'appareil lorsqu'il n'est pas utilisé.

MISE EN GARDE : ne pas utiliser de charbon de bois, ni aucun autre combustible dans l'appareil.

Ne pas toucher les parties métalliques de l'appareil en chauffe ou en fonctionnement car elles sont très chaudes.



Ne jamais interposer de papier d'aluminium ou tout autre objet entre la grille et les aliments à cuire.

Ne pas mettre d'ustensile de cuisson à chauffer sur l'appareil.

Ne pas utiliser d'éponge métallique, ni de poudre à récurer.



Ne pas plonger la résistance avec son cordon dans l'eau.



Participons à la protection de l'environnement !

- Votre appareil contient de nombreux matériaux valorisables ou recyclables.
- Confiez celui-ci dans un point de collecte ou à défaut dans un centre service agréé pour que son traitement soit effectué.

Wir freuen uns, dass Sie sich für ein Gerät von TEFAL entschieden haben. Dieses Gerät ist ausschließlich für den Hausgebrauch bestimmt. Lesen Sie bitte die Gebrauchsanleitung sorgfältig durch und bewahren Sie diese griffbereit auf. Die Gebrauchsanleitung ist für alle Modelle gültig.

Für Ihre Sicherheit entspricht dieses Produkt allen gängigen Standards (Niederspannungsrichtlinie, elektromagnetische Verträglichkeit, Lebensmittelverordnung, Umweltschutz,...).

TEFAL behält sich das Recht vor, im Interesse des Verbrauchers Änderungen der technischen Eigenschaften und der Bestandteile vorzunehmen.

Lebensmittel, die mit Gegenständen in Berührung kommen, die diese Symbol  tragen, dürfen nicht mehr verzehrt werden.

Sicherheitshinweise

1. Lesen Sie die Gebrauchsanweisung sorgfältig vor der ersten Inbetriebnahme Ihres Gerätes durch: Eine unsachgemäße Bedienung entbindet TEFAL von jeglicher Haftung.
2. Um Ihre Sicherheit zu gewährleisten, entspricht dieses Gerät den anwendbaren Normen und Bestimmungen (Bestimmungen über Niederspannung, elektromagnetische Verträglichkeit und Umweltschutz).
3. Entfernen Sie vor der ersten Inbetriebnahme alle Verpackungen und Aufkleber innerhalb und außerhalb des Gerätes und entnehmen Sie das Zubehör.
4. Überlassen Sie Kindern niemals unbeaufsichtigt das Gerät. Die Benutzung dieses Gerätes durch kleine Kinder und behinderte Personen darf nur unter Aufsicht erfolgen.
5. Überprüfen Sie, ob der Anschlußwert Ihres Gerätes mit der auf Ihrem Stromzähler angegebenen Spannung übereinstimmt.
6. Bei fehlerhaftem Anschluss erlischt die Garantie.
7. Das Gerät darf nur an geerdete Steckdosen angeschlossen werden.
8. Ihr Gerät ist ausschließlich für den Hausgebrauch vorgesehen.
9. Ziehen Sie den Netzstecker vor jedem Wasser einfüllen, nach jeder Benutzung und vor jeder Reinigung des Gerätes.
10. Benutzen Sie Ihr Gerät nicht, wenn es nicht fehlerfrei funktioniert, gefallen ist oder sichtbare Schäden aufweist.
11. Jeder Eingriff, außer der im Haushalt üblichen Reinigung und Wartung durch den Kunden, muss durch einen autorisierte TEFAL Kundendienst erfolgen.
12. Das Gerät, die Zuleitung oder den Stecker niemals in Wasser oder eine andere Flüssigkeit tauchen.
13. Lassen Sie die Zuleitung niemals in die Nähe von oder in Berührung mit den heißen Teilen des Gerätes, einer Wärmequelle oder einer scharfen Kante kommen.
14. Lassen Sie die Zuleitung niemals herunterhängen und ziehen Sie niemals den Stecker an der Zuleitung aus der Steckdose.
15. Benutzen Sie das Gerät nicht, wenn die Zuleitung oder der Stecker beschädigt sind. Um jegliche Gefahr zu vermeiden, lassen Sie diese Teile durch den TEFAL Kundendienst austauschen.
16. Bei Geräten mit einer losen Zuleitung darf nur die originale Zuleitung verwendet werden.

17. Stellen Sie das Gerät auf eine saubere, flache, stabile, hitzebeständige und gegen Wasserspritzer geschützte Unterlage.
18. Bei Verwendung einer Verlängerungsschnur muss diese einen Stecker mit Erdung aufweisen und sie muss so verlegt werden, dass niemand darüber stolpern kann.
19. Das Gerät nie unbeaufsichtigt betreiben.
20. Bewegen Sie das Gerät niemals solange es heiß ist.
21. Das Gerät wird bei Betrieb sehr heiß. Vorsicht: Verbrennungsgefahr.
22. Das Gerät nie in die Nähe oder unter leicht entflammbare Gegenstände (z.B. Gardinen, Vorhänge) stellen.
23. Sollten Teile des Gerätes in Brand geraten, versuchen Sie nicht, die Flammen mit Wasser zu löschen, sondern ziehen Sie den Netzstecker und ersticken Sie sie mit einem feuchten Tuch.
24. Nur original Zubehör verwenden.
25. Lassen Sie das Gerät vollständig auskühlen, bevor Sie es reinigen und wegräumen.
26. Nehmen Sie das Gerät nur mit eingesetzter Wasserschale in Betrieb.
27. Füllen Sie keine andere Flüssigkeit als Wasser in die Wasserschale.
28. Achten Sie darauf, dass immer genügend Wasser in der Wasserschale ist.
29. Gießen Sie beim Nachfüllen kein Wasser auf die Heizschlange.
30. Verwenden Sie nie Kohle oder andere Brennstoffe in dem Gerät.
31. Verlegen Sie die Zuleitung nie unter dem Gerät.
32. Decken Sie den Grillrost nie mit Aluminiumfolie oder anderen Gegenständen ab, da dies zur Überhitzung des Gerätes führt.
33. Lassen Sie das Gerät nach dem Gebrauch nicht im Freien stehen.



Vorsorge gegen Haushaltsunfälle

Für Kinder können selbst leichte Verbrennungen schwerwiegende Folgen haben.

Bringen Sie Ihren Kindern im Laufe der Zeit bei, dass sie sich vor heißen Küchengeräten fernhalten sollen.

- Bei Einsatz des Geräts in Anwesenheit von Kindern muss das Gerät stets von einem Erwachsenen überwacht werden.
- Berühren Sie nicht die heißen Flächen des Geräts.
- Das Gerät niemals am Stromkreislauf lassen, wenn es nicht in Betrieb ist.

Im Falle eines Unfalls, lassen Sie bitte sofort kaltes Wasser über die Verbrennung laufen und rufen Sie gegebenenfalls einen Arzt.

1 2 3 4 5 6 7 8 9 10 26 27 28 29 30 31 32 33 34 * = je nach Modell



Stellen Sie das Gerät niemals direkt auf einen empfindlichen Untergrund (Glastisch, Stoff, lackierte Möbel...).

Vermeiden Sie die Verwendung auf einer weichen Unterlage, wie gummierte Untersetzer.

Um ein Überhitzen des Geräts zu vermeiden, darf es nicht in eine Ecke oder an eine Wand gestellt werden.

Dieses Gerät ist für eine Verwendung im Freien geeignet.

Wickeln Sie das Kabel vollständig ab.



Überprüfen Sie, ob Ihre elektrischen Anschlüsse mit der unter dem Gerät angegebenen Stromstärke und Spannung übereinstimmt.



Wenn die Anschlussleitung dieses Gerätes beschädigt wird, muss sie durch den Hersteller oder seinen Kundendienst ersetzt werden, um Gefährdungen zu vermeiden.

Wenn das Gerät gefallen ist und sichtbare Schäden hat oder in seiner Funktion gestört ist, darf das Gerät nicht weiter verwendet werden und muss durch den Hersteller oder seinen Kundendienst ersetzt werden, um Gefährdungen zu vermeiden.



⚠️ Stecken Sie das Gerät in eine geerdete Steckdose.

Es wird empfohlen das Gerät über eine Fehlerstrom-Schutzeinrichtung zu betreiben, die einen Auslösestrom von bis 30 mA hat.

Falls Sie ein Verlängerungskabel benutzen: stellen Sie sicher, dass sie ein geerdetes Kabel verwenden; stellen Sie sicher, dass sich niemand im Verlängerungskabel verfangen kann.

Beim ersten Gebrauch kann es zu leichter Geruchsentwicklung kommen, diese ist nicht gesundheitsschädlich.



Das Gerät niemals benutzen, wenn es leer ist.

Das Gerät niemals am Stromkreislauf lassen, wenn es nicht in Betrieb ist.

ACHTUNG: Niemals Holzkohle oder andere brennbare Materialien verwenden.

Die Metallteile des erhitzten Geräts werden sehr heiß und dürfen nicht berührt werden.



Legen Sie niemals Alufolie oder einen anderen Gegenstand zwischen die Grillrost und die zu grillenden Speisen.

Legen Sie kein Grillbesteck auf den Grillrost.

Benutzen Sie keine Topfkratzer und Scheuermittel.



Tauchen Sie niemals das Gerät mit Anschlußkabel und Heizelement ins Wasser.



Denken Sie an den Schutz der Umwelt !

- Ihr Gerät enthält wertvolle Rohstoffe, die wieder verwertet werden können.
- Geben Sie Ihr Gerät deshalb bitte bei einer Sammelstelle Ihrer Stadt oder Gemeinde ab.

Grazie per aver acquistato questo apparecchio TEFAL, destinato al solo uso domestico. Leggere attentamente e tenere a portata di mano le istruzioni del presente foglietto illustrativo; esse fanno parte delle diverse versioni di accessori forniti insieme al vostro apparecchio.

Per la vostra sicurezza, questo prodotto è conforme alle norme in vigore (Direttiva Basso Voltaggio, Compatibilità elettromagnetica, Materiali compatibili con il cibo, Ambiente,...).

La società Tefal si riserva il diritto di modificare in qualsiasi momento, nell'interesse del consumatore, caratteristiche o componenti di questo prodotto.

Gli alimenti solidi o liquidi venuti a contatto con le parti contrassegnate dal logo  non possono essere consumati.



Prevenzione degli incidenti domestici

Per un bambino, anche una piccola scottatura può a volte essere qualcosa di serio.

Man mano che crescono, insegnate ai vostri bambini a stare attenti agli elettrodomestici che scottano in cucina.

Se usate l'elettrodomestico in presenza di bambini:

- farlo sempre sotto sorveglianza di adulti ;
- non toccare mai le superfici calde dell'elettrodomestico ;
- non collegare mai l'apparecchio quando non viene utilizzato.

Nel caso di incidente, sciacquare immediatamente la scottatura con acqua fredda e chiamare un medico se necessario.

1 2 3 4 5 6 7 8 9 10 26 27 28 29 30 31 32 33 34 * = secondo il modello



Non posizionare mai l'apparecchio direttamente su un appoggio fragile (tavolo di vetro, tessuto, mobili laccati...).

Evitare di usarlo su un supporto delicato, come una tovaglia protettiva in plastica.

Per evitare il surriscaldamento dell'apparecchio, vi raccomandiamo di non appoggiarlo in un angolo o contro la parete.

Questo apparecchio è adatto ad un uso esterno.

Srotolare completamente il cavo.



Verificare che l'impianto elettrico sia compatibile con la potenza e il voltaggio indicati sotto l'apparecchio.



Se il cavo di alimentazione è danneggiato, esso deve essere sostituito dal costruttore o dal suo servizio assistenza tecnica o comunque da una persona con qualifica simile, in modo da prevenire ogni rischio.

Esaminare regolarmente il cavo di alimentazione. Se quest'ultimo presenta segni di avaria e danni, non utilizzare l'apparecchio.



16 Collegare l'apparecchio ad una presa dotata di messa a terra.

Collegate l'apparecchio ad un impianto dotato di un dispositivo a corrente differenziale residua (CDR) con una corrente di scatto non eccedente 30 mA.

Se si utilizza una prolunga : deve essere dotata di spina con messa a terra ; fare attenzione che non ci sia pericolo di inciampare sulla prolunga.

Al primo utilizzo, è possibile che l'apparecchio emetta cattivo odore e fumi per i primi minuti.



Non usare mai l'apparecchio a vuoto.

Non collegare mai l'apparecchio se non lo si utilizza.

MANTENIMENTO IN CALDO : non usare carbone o altro materiale combustibile nell'apparecchio.

Non toccare le parti metalliche mentre l'apparecchio è in funzione perché sono molto calde.



Non mettere mai – tra la griglia ed il cibo da cuocere – fogli di alluminio o qualcosa di simile.

Non appoggiare sull'apparecchio utensili da cucina da riscaldare.

Non usare un spugna in metallo o un detersivo abrasivo.



Non immergere mai l'apparecchio in acqua insieme alla resistenza e al cavo.



Partecipiamo alla protezione dell'ambiente !

- Il vostro apparecchio è composto da diversi materiali che possono essere riciclati.
- Lasciatelo in un punto di raccolta o presso un Centro Assistenza Autorizzato.

Tack för att du har valt denna TEFAL-apparat som endast är avsedd för matlagning i hemmet. Läs noggrant igenom bruksanvisningen, som är gemensam för de olika versionerna beroende på vilka tillbehör som levereras med apparaten, och spara den för framtida användning.

För din säkerhet uppfyller denna produkt gällande bestämmelser och standarder (lågspänningsdirektiv, elektromagnetisk kompatibilitet, material godkända för livsmedelskontakt, miljö).

TEFAL har en fortlöpande forsknings- och utvecklingspolicy och kan komma att förändra denna produkt utan förvarning.

Fasta eller flytande livsmedel som kommer i kontakt med de delarna på grillen markerade med ☒- logon, bör inte ätas.



Förebyggande av olyckor i hemmet

För ett barn kan minsta lilla brännskada vara allvarlig.

Lär barnen att vara mycket försiktiga med varma apparater i köket.

Om apparaten används då barn är i närheten:

- ha alltid barnen under uppsikt;
- rör aldrig vid apparatens varma delar;
- ha aldrig kontakten i när apparaten inte används.

Om olyckan ändå är framme, sköj omedelbart med kallt vatten och tillkalla läkare om nödvändigt.

1 2 3 4 5 6 7 8 9 10 26 27 28 29 30 31 32 33 34 * = beroende på modell



Ställ aldrig grillen direkt på något ömtåligt underlag (glasbord, duk, fernissade möbler, etc.).

Använd inte grillen på något rörligt underlag som t.ex en vaxduk.

För att undvika att grillen överhettas rekommenderar vi att grillen ej placeras i ett hörn eller mot en vägg.

Apparaten passar för utomhusbruk.

Rulla ut sladden helt och hållet.



Kontrollera att ditt elektriska system är kompatibelt med typskylten på din grill.



Om sladden skadas, skall den bytas ut av tillverkaren, dennes serviceagent eller likvärdigt kvalificerad person för att undvika fara.

Grillens sladd ska kontrolleras regelbundet för tecken på skada, och grillen ska inte användas om sladden är skadad.



16 Anslut grillen till ett jordat uttag.

Strömtillförseln till apparaten ska ske via en jordfelsbrytare med en utlösande strömstyrka på högst 30 mA.

Om en förlängningsladd används så måste den vara jordad; var aktsam så att ingen kan snava över förlängningssladden.

S



Vid första användning kan en lukt och lätt rök uppstå under ett par minuter – detta är helt normalt.

Använd aldrig grillen då den är tom.

Låt aldrig grillen vara ansluten då den ej används.

WARNING: Använd inte träkol eller andra brännbara material i grillen.

Vidrör inte grillens metalldelar då de blir väldigt varma när grillen är igång.



Placera aldrig aluminiumfolie eller någonting annat mellan gallret och ingredienserna som skall tillagas.

Låt inte kokkärl värmas upp på grillen.

Använd inte någon repande svamp eller skurpulver.



Nedsänk eller överskölj aldrig grillen eller dess sladd och element med vatten.



Bidra till att skydda miljön!

- Apparaten innehåller en mängd material som kan återanvändas eller återvinnas.
- Lämna in den på en återvinningsstation eller i annat fall till en godkänd serviceverkstad för en miljöriktig hantering.

Kiitos, että ostit tämän TEFAL-laitteen, joka on tarkoitettu ainoastaan kotitalouksien ruuanlaittoon. Lue huolellisesti nämä käyttöohjeet ja säilytä ne käden ulottuvilla. Käyttöohjeet ovat yhteisiä eri laitteen versioille sen mukaan, mihin lisälaitteisiin laitteesi voi varustaa.

Turvallisuutesi takia tämä tuote on kaikkien soveltuvien standardien ja vaatimusten mukainen (pienjännittdirektiivi, sähkömagneettinen yhteensopivuus, elintarvikelaatuiset materiaalit, ympäristö jne.

TEFAL tutkii ja kehittää jatkuvasti laitteitaan ja saattaa muuttaa laitteen ominaisuuksia paremmiksi ilmoittamatta siitä etukäteen.

Ruokaa tai juomaa, joka on ollut kosketuksissa osien kanssa jotka on merkitty  ei tule nauttia.

FIN



Turvallisuusohjeet

Lapselle pienikin palovamma voi olla vakava.

Kun lapset ovat riittävän isoja, opeta heille miten keittiön kuumien laitteiden kanssa on toimittava.

Jos käytät laitetta lasten läsnäollessa:

- aikuisten on valvottava lapsia koko ajan;
- laitteen kuumiin osiin ei saa koskea;
- älä jätä pistotulppaa pistorasiaan, kun laitetta ei käytetä.

Jos vahinko sattuu, huuhtele palovamma-kohtaa kylmällä vedellä ja ota tarvittaessa yhteys lääkäriin.

1 2 3 4 5 6 7 8 9 10 26 27 28 29 30 31 32 33 34 * = mallista riippuen



Älä koskaan sijoita laitetta suoraan särkyvälle pinnalle (lasipöytä, pöytäliina, lakatut huonekalut...).

Älä käytä laitetta joustavalla pinnalla, kuten muovitettulla suojakankaalla.

Jotta laite ei ylikuumene, suosittelemme että et sijoita sitä nurkkaan tai seinää vasten.

Laite soveltuu ulkokäyttöön.

Kierrä liitosjohto kokonaan esiin.



Tarkista että käyttötaloudessa on sama jännite ja taajuus kuin on merkitty laitteen alla olevaan arvokilpeen.



Jos verkkoliitäntäjohto vaurioituu, on valmistajan tai valmistajan huoltoedustajan tai vastaavan pätevän henkilön vaihdettava se, että vältetään vaara.

Virtajohto on tarkastettava säännöllisesti vaurioiden varalta eikä laitetta saa käyttää viallisella johdolla.



16 Liitä laite määräysten mukaiseen pistorasiaan.

Tarkista että pistorasian suojana on kyllin suuri sulake.

Jos käytät jatkojohtoa: sen suojausluokan tulee olla sama kuin pistorasian; varmista, että ihmiset eivät kompastu tai tartu jatkojohtoon.

Ensimmäisellä käyttökerralla laite saattaa hieman kärytä ja haista ensimmäisten minuuttien aikana – se on normaalia.



Älä koskaan käytä laitetta tyhjänä.

Älä koskaan pidä laitetta liitettynä pistorasiaan ellei laite ole käytössä.

VAROITUS: Älä käytä hiiliä tai muuta palavaa materiaalia laitteessa.

Älä kosketa laitteen metalliosia, sillä ne ovat erittäin kuumia.



Älä koskaan pane alumiinifoliota tai mitään muuta ritilä ja kypsennettävän ruoan väliin.

Älä pane työvälineitä kuumenemaan laitteen päälle.

Älä käytä metallisia hankausvälineitä tai hankausjauhetta tai -ainetta.



Älä koskaan upota laitetta veteen vastuksen ja liitosjohdon kanssa.



Huolehtikaamme ympäristöstä!

- Laitteesi on varustettu monilla arvokkailla ja kierrätettävillä materiaaleilla.
- Toimita laitteesi keräyspisteeseen tai sellaisen puuttuessa vaikka valtuutettuun huoltokeskukseen, jotta laitteen osat varmasti kierrätetään.

Tak fordi De har anskaffet Dem et TEFAL-apparat, der udelukkende er beregnet til husholdningsmæssigt brug. Læs denne brugsanvisning grundigt og hav den liggende ved hånden til senere brug. Instruktionerne er fælles for de forskellige versioner alt efter hvilket tilbehør, der leveres sammen med Deres apparat.

For Deres sikkerhed er dette produkt i overensstemmelse med alle gældende standarder og direktiver (lavspændingsdirektiv, EMC direktiv, materialer egnede til madlavning, miljø,...).

TEFAL forbeholder sig ret til, til enhver tid at modificere apparatet, dets karakteristika eller komponenter i forbrugernes interesse.

Faste eller flydende fødevarer, der kommer i berøring med delene markeret med , må ikke indtages.



Undgå ulykker derhjemme

Selv små forbrændinger kan være alvorlige for børn.

Lær børnene at omgås varme køkkenapparater med forsigtighed.

Bruges apparatet sammen med børn, vær da opmærksom på følgende:

- lad aldrig apparatet stå tændt, når det ikke er i brug;
- rør aldrig ved de varme flader på apparatet;
- tænd aldrig for apparatet, hvis det ikke skal bruges.

Skulle ulykken ske, skyl straks forbrændingen med koldt, rindende vand og tilkald en læge, hvis nødvendigt.

1 2 3 4 5 6 7 8 9 10 26 27 28 29 30 31 32 33 34 * = afhængig af model



Sæt aldrig apparatet direkte på en skrøbelig overflade (glasborde, duge, overfladebehandlede møbler...).

Brug ikke apparatet på en voksdug.

For at undgå overophedning af grillen, anbefales det ikke at sætte apparatet i et hjørne eller op ad en væg.

Produktet kan anvendes udendørs.

Rul ledningen helt ud.



Kontroller, at net-spændingen stemmer overens med apparatets spænding, der er angivet på typepladen i bunden af grillen.



Hvis tilledningen bliver beskadiget, skal den udskiftes af fabrikanten eller hans serviceværksted eller af en tilsvarende uddannet person for at undgå, at der opstår fare.

Grillens elledning skal kontrolleres regelmæssigt for tegn på beskadigelse, og grillen må ikke anvendes, hvis elledningen er beskadiget.



16 Tilslut kun apparatet til en ekstra beskyttet stikkontakt.

Forsyn apparatet med strøm gennem en residual strømstyrke, der har en strømstyrke på max. 30 mA.

Hvis brug af forlængerledning: skal denne være ekstra beskyttet; sørg for, at ledningen ligger, så der ikke er nogen, der falder i den.

Ved første gangs brug, kan der forekomme en smule lugt og røg. Dette er helt normalt.



Brug aldrig apparatet uden vand i reflektorbakken.

Sæt aldrig stikket i, hvis apparatet ikke skal bruges.

ADVARSEL: Brug ikke trækul eller lignende i den elektriske grill.

Rør ikke ved apparatets dele af metal under brug, da disse er meget varme.



Læg aldrig stannioler eller lignende mellem madvarerne og grill-risten.

Opvarm ikke tallerkener, fade eller lignende på apparatet.

Brug ikke skurrende rengøringsmidler eller skuresvamp.



Sænk aldrig apparatet ned i vand med varmeelement og/eller ledning.



Vi skal alle være med til at beskytte miljøet!

- Apparatet indeholder mange materialer, der kan genvindes eller genbruges.
- Bring det til et specialiseret indsamlingssted for genbrug eller et autoriseret serviceværksted, når det ikke skal bruges mere.

Takk for valget av et TEFAL-apparat, som bare er beregnet på hjemmebruk. Les nøye gjennom instruksjonene i denne veiledningen og sørg for å ha den lett tilgjengelig ved senere bruk av apparatet. Disse instruksjonene gjelder for forskjellige modeller alt etter hvilket tilbehør som er levert sammen med apparatet.

For din sikkerhet er dette produktet i samsvar med alle gjeldende standarder og bestemmelser (Lavspenddirektiv, Elektronmagnetisk kompatibilitet, Matsikkerhet, Miljø,...).

TEFAL driver kontinuerlig forskning og utvikling, og kan til enhver tid endre produktet til kundens beste.

Faste eller flytende matvarer som kommer i berøring med delene markert med dette symbolet  må ikke spises.



Forhindring av hjemmeulykker

For et barn kan selv en lett forbrenning ofte være alvorlig.

Etter hvert som barnet blir større, bør det læres opp til å passe seg for varme apparater i hjemmet.

Hvis apparatet brukes der det er barn:

- må alltid minst en voksen være tilstede;
- må man passe på at ingen berører de varme flatene på apparatet;
- må apparatet aldri være strømtilkoblet hvis det ikke er i bruk.

Hvis noen brenner seg, hold den brannskadde huden under kaldt vann umiddelbart, og tilkall lege hvis nødvendig.

1 2 3 4 5 6 7 8 9 10 26 27 28 29 30 31 32 33 34 ✳ = på enkelte modeller



Plasser aldri apparatet direkte på et sart underlag (glassbord, stoff, lakkerte møbler...).

Sett aldri apparatet på et elastisk materiale som f.eks. (gummierte) grytekluter.

For å unngå overoppheting av produktet bør det ikke plasseres i et hjørne eller inntil en vegg.

Apparatet er kun beregnet på utendørs bruk.

Rull ledningen helt ut.



Sjekk at nettspenningen er i samsvar med effekten og volt som er indikert på undersiden av produktet.



Dersom nettleddingen er skadet, må den byttes av produsenten, dens service agent eller av en autorisert elektrohandler. Dette for å unngå fare ved bruk senere.

Grillens strømledning skal kontrolleres regelmessig for tegn på skader, og grillen må ikke brukes hvis denne er skadet.



16 Apparatet må kun tilkobles jordete stikkontakter.

Strømnettet må ha vekselstrøm, og ikke overgå 30 mA.

Hvis du har behov for skjøteledning må den ha et jordet støpsele, forsikre deg om at den plasseres slik at ingen kan snuble i den.

Ved første gangs bruk kan det komme litt lukt og røyk fra produktet de første minuttene – det er helt normalt.



Bruk aldri apparatet uten vann.

Støpselet skal alltid trekkes ut av stikkkontakten når apparatet ikke er i bruk.

ADVARSEL: Bruk aldri kull eller andre brennbare stoffer i apparatet.

Berør aldri apparatets metaldeler mens det er i bruk da de er meget varme.

N



Plasser aldri aluminiumsfolie eller andre ting mellom risten og maten som grilles.

Plasser aldri kokeredskaper på grillen for oppvarming.

Bruk ikke skurepulver og skuresvamp/skurebørste.



Legg aldri apparatet med varmeelementet og ledningen i vann!

Ev içi kullanım amacıyla tasarlanmış TEFAL marka bir ürün seçtiğiniz için teşekkür ederiz. Kullanım kılavuzunda bulunan talimatları dikkatle okuyun ve kılavuzu gereksinim duyduğunuzda kullanmak üzere saklayın. Talimatlar, cihaz ile verilen aksesuarlar dışında, farklı modeller için aynıdır.

Güvenlişiniz açısından bu cihaz yürürlükteki tüm uygulanabilir standart ve düzenlemelere (Düşük voltaj Yönergesi, Elektromanyetik Uyumluluk, Gıda Katkı Maddeleri, Çevre...) uygundur.

TEFAL sürekli bir araştırma ve geliştirme politikası izlemektedir ve ürünler üzerinde önceden duyurmaksızın değişiklikler yapabilir.

Üzerinde  işareti bulunan bölmelerde temas eden her türlü sıvı ya da katı gıda tüketilmemelidir.



Evin içindeki kazaların önlenmesi

Bir çocuk için bazen hafif bir yanık bile ciddi olabilir.

Çocuklarınız büyüdükçe, onlara bir mutfakta bulunabilecek sıcak cihazlara karşı dikkatli olmalarını öğretin.

- **cihazınızı bir çocuğun yanında kullanıyorsanız, bunu daima bir yetişkinin gözetiminde yapın;**
- **cihazın sıcak yüzeylerine dokunmayın;**
- **kullanılmadığı zamanlarda cihazı asla prizde bırakmayın.**

Bir kaza olması halinde, yanığın üzerine derhal soğuk su dökün ve gerekirse bir doktor çağırın.

1 2 3 4 5 6 7 8 9 10 26 27 28 29 30 31 32 33 34 ✳ = modele bağlı olarak



Cihazı asla kırılğan bir zemin (cam masa, bez, cilalı mobilya...) üzerine koymayın.

Sıcağa dayanıklı olmayan ve esnek zemin üzerinde kullanmayın.

Aşırı ısınmasını önlemek için, cihazı köşeye veya duvara bitişik şekilde yerleştirmenizi öneririz.

Bu cihaz ev dışında kullanılabilir.

Kabloyu tamamen açın.



Elektrik tesisatınızın cihazın ihazın alt tarafında belirtilen güç ve voltaj ile uyumlu olduğunu kontrol edin.



Elektrik kablosunun hasar görmesi durumunda, herhangi bir tehlikeye meydan vermemek amacıyla, kabloyu imalatçı veya yetkili servis elemanı ya da benzer nitelikte bir kişinin değiştirmesini sağlayın.

Cihazın kordonunun üzerinde hasar olup olmadığı düzenli olarak kontrol edilmelidir. Kordon hasar görmüşse cihaz kullanılmamalıdır.



16 Cihazın fişini topraklı bir prize takın.

Cihazı en fazla 30 mA'lık bir kontak akımına sahip artık akım cihazından (RCD) geçirerek elektriğe bağlayın.

Uzatma kablosu kullanılıyorsa: topraklı priz kullanılmalıdır; elektrik çarpmasından korunmak için gerekli her türlü önlem alın.

İlk kullanım sırasında, ilk birkaç dakika içinde cihaz hafif bir koku çıkarabilir ve muhtemelen duman yayabilir - bu normaldir.



Cihazı asla boşken çalıştırmayın.

Kullanılmadığı zamanlarda cihazı asla prize bırakmayın.

UYARI: Cihazda odun kömürü veya yanıcı herhangi başka bir madde kullanmayın.

Cihaz kullanılırken, çok sıcak oldukları için metal parçalara dokunmayın.

TR



İzgara tablası ve pişirilecek yiyecek arasına alüminyum folyo veya başka bir cisim koymayın.

Yemek pişirirken kullandığınız mutfak gereçlerini cihaz üzerine koyarak ısıtmayın.

Metal bulaşık teli veya toz deterjan kullanmayın.



Cihazı ısıtıcı ünitesi ve kablosuyla birlikte asla suya sokmayın.

Le agradecemos que haya elegido este aparato TEFAL, exclusivamente destinado a uso doméstico. Leer atentamente y guardar al alcance de la mano las instrucciones de este folleto, comunes a las diferentes versiones según los accesorios suministrados con el aparato.

Para su seguridad, este aparato es conforme a las normas y reglamentaciones aplicables (Directivas Baja Tensión, Compatibilidad Electromagnética, Materiales en contacto con alimentos, Medio Ambiente...).

La sociedad TEFAL se reserva el derecho de modificar en cualquier momento, en interés del consumidor, características o componentes de los productos.

Cualquier alimento sólido o líquido que entre en contacto con piezas marcadas con el logo  no podrá ser consumido.



Prevención de los accidentes domésticos

Para un niño, una quemadura aunque sea leve puede ser a veces grave.

A medida que sus hijos van creciendo, enséñeles a tener cuidado con los aparatos calientes que se pueden encontrar en una cocina.

Si utiliza un electrodoméstico en compañía de niños :

- **hágalo siempre bajo la vigilancia de un adulto ;**
- **no toque nunca las superficies calientes del electrodoméstico ;**
- **no conecte nunca el aparato cuando no lo esté utilizando.**

Si se produce un accidente, deje correr agua fría inmediatamente sobre la quemadura y acuda a un médico si fuera necesario.

1 2 3 4 5 6 7 8 9 10 26 27 28 29 30 31 32 33 34 * = según modelo



Nunca ponga el aparato directamente en un soporte frágil (mesa de vidrio, tela, o muebles barnizados).

Evite usar un soporte flexible o protegido con paño o tela.

Para evitar un sobrecalentamiento del aparato, le recomendamos que no lo coloque en una esquina o apoyado en una pared.

Este aparato es apropiado para un uso en el exterior.

Desenrolle completamente el cable.



Compruebe que su instalación eléctrica es compatible con la energía y el voltaje indicado debajo del aparato.



Si el cable de alimentación está dañado, éste debe reemplazarse por el fabricante, o en un Servicio Técnico autorizado por Tefal, o una persona cualificada, para evitar cualquier peligro.

Debe examinar regularmente el cable de alimentación para detectar posibles señales de avería. No utilice el aparato si el cable está dañado.



16 Conecte el aparato en un enchufe con conexión de tierra.

Conecte el aparato a una red que tenga instalado un diferencial de corriente que no exceda de 30 mA.

Si se usa una extensión para el cable : tiene que estar incorporada a un enchufe de tierra ; tome todas las precauciones para asegurarse que las personas no tropiezan con el cable.

Quando lo utilice por primera vez, el aparato puede desprender humo durante los primeros minutos de utilización.



Nunca utilice el aparato cuando esté vacío.

Nunca enchufe el aparato cuando no esté en funcionamiento.

ADVERTENCIA : no utilice carbón ni ningún otro combustible con el aparato.

No toque ninguna parte metálica mientras el aparato esté en funcionamiento o caliente.

E



No coloque papel de aluminio ni nada entre la parrilla y los alimentos a cocinar.

No coloque utensilios de cocción a calentar sobre el aparato.

No utilice un estropajo de metal o detergente en polvo o abrasivo.



Nunca sumerja en agua el aparato con la resistencia y el cable.



¡¡ Participe en la conservación del medio ambiente !!

- Su electrodoméstico contiene materiales recuperables y/o reciclables.
- Entréguelo al final de su vida útil, en un Centro de Recogida Especifico o en uno de nuestros Servicios Oficiales Post Venta donde será tratado de forma adecuada.

Parabéns por ter adquirido este aparelho TEFAL, destinado exclusivamente a um uso doméstico. Leia com atenção o manual de instruções e guarde-o para futuras utilizações. Este manual é comum às diferentes versões, consoante os acessórios entregues com o seu aparelho.

Para sua segurança, este aparelho está em conformidade com as normas e regulamentações aplicáveis (Directivas de Baixa Tensão, Compatibilidade Electro-magnética, Materiais em contacto com os alimentos, Ambiente...).

A TEFAL reserva-se o direito de modificar a qualquer momento, no interesse dos consumidores, as características ou os componentes deste produto.

Qualquer alimento sólido ou líquido que entre em contacto com as peças marcadas com o símbolo  não deverá ser consumido.



Prevenção de acidentes domésticos

Para uma criança, uma queimadura por muito ligeira que seja pode ser grave.

À medida que eles vão crescendo, ensine os seus filhos a terem cuidado com os líquidos quentes que se encontram numa cozinha.

Se utilizar o aparelho na presença de crianças:

- **faça-o sempre com a vigilância de um adulto ;**
- **não toque nas partes quentes do aparelho ;**
- **nunca ligue o aparelho se não estiver a ser utilizado.**

Em caso de acidente, passe imediatamente a queimadura por água fria e consulte um médico caso seja necessário.

1 2 3 4 5 6 7 8 9 10 26 27 28 29 30 31 32 33 34 * = consoante modelo



Nunca coloque o seu aparelho directamente sobre um suporte frágil (mesa de vidro, toalha de mesa, móvel envernizado...).

Evite utilizá-lo sobre um suporte tipo toalha de mesa.

Para evitar o sobreaquecimento do aparelho, recomendamos que não o coloque num canto ou contra uma parede.

Este aparelho está adaptado ao uso no exterior.

Desenrole o cabo de alimentação por completo.



Certifique-se de que a instalação eléctrica é compatível com a potência e a tensão indicadas por baixo do aparelho.



Se o cabo de alimentação se encontrar de alguma forma danificado, deverá ser substituído pelo fabricante, Serviço de Assistência Técnica ou por uma pessoa qualificada por forma a evitar qualquer tipo de perigo.

O cabo de ligação deve ser regularmente verificado por forma a detectar eventuais sinais de avaria. Não utilize o aparelho se o cabo se encontrar de alguma forma danificado.



16 Ligue o aparelho apenas numa tomada com ligação à terra.

Ligue o aparelho a uma tomada de corrente residual (RCD) com corrente alterna que não exceda 30 mA.

Se utilizar uma extensão eléctrica : esta deverá ter ligação à terra incorporada ; tome as devidas precauções para que ninguém tropece.

Aquando da primeira utilização, poderá ocorrer uma ligeira libertação de fumo durante alguns minutos.



Nunca utilize o aparelho vazio.

Nunca ligue o aparelho se não estiver a ser utilizado.

ADVERTÊNCIA : não coloque carvão nem nenhum tipo de combustível no aparelho.

Não toque nas partes metálicas do aparelho enquanto este estiver em funcionamento, pois podem estar muito quentes.



Nunca coloque papel de alumínio entre a grelha e os alimentos que quer cozinhar.

Nunca coloque utensílios de cozinha a aquecer no aparelho.

P

Nunca utilize esponjas metálicas, nem detergente em pó.



Nunca mergulhe o aparelho dentro de água com a resistência e o cabo de alimentação.



Protecção do ambiente em primeiro lugar !

- O seu produto contém materiais que podem ser recuperados ou reciclados.
- Entregue-o num ponto de recolha para possibilitar o seu tratamento.

Σας ευχαριστούμε που αγοράσατε αυτή την συσκευή TEFAL, που προορίζεται μόνο για οικιακή χρήση. Διαβάστε προσεκτικά τις οδηγίες χρήσεως και κρατείστε τις. Οι οδηγίες είναι κοινές για διάφορους τύπους ανάλογα με ποια εξαρτήματα είναι εξοπλισμένη η συσκευή.

Για την ασφάλειά σας, η συσκευή αυτή συμφωνεί με τα ισχύοντα πρότυπα και τους ισχύοντες κανονισμούς (Οδηγίες για τη χαμηλή τάση, την ηλεκτρομαγνητική συμβατότητα, τα υλικά σε επαφή με τροφές, το περιβάλλον κ.λ.π.).

Η Tefal έχει μια ανοδική πορεία στο τμήμα έρευνας και διατηρεί το δικαίωμα να αλλάξει αυτά τα προϊόντα χωρίς καμία ειδοποίηση.

Κάθε στέρεα ή υγρή τροφή η οποία έρχεται σε επαφή με τα εξαρτήματα που φέρουν το λογότυπο  δεν πρέπει να καταναλώνονται.



Πρόληψη οικιακών ατυχημάτων

Για ένα παιδί, ακόμη κι ένα ελαφρύ έγκαιμα μπορεί να είναι σοβαρό.

Καθώς μεγαλώνουν, μάθετε στα παιδιά σας να προσέχουν τις ζεστές συσκευές που μπορεί να υπάρχουν σε μια κουζίνα.

- Εάν χρησιμοποιείτε τη συσκευή σας μαζί με τα παιδιά, να τα επιβλέπετε συνεχώς.
- Μην αγγίζετε τις ζεστές επιφάνειες της συσκευής.

Σε περίπτωση ατυχήματος, ρίξτε αμέσως κρύο νερό στο έγκαιμα και εάν είναι απαραίτητο καλέστε γιατρό.

1 2 3 4 5 6 7 8 9 10 26 27 28 29 30 31 32 33 34 * = ανάλογα με το μοντέλο



Ποτέ μην τοποθετείτε την συσκευή απευθείας σε ευαίσθητες επιφάνειες (γυάλινο τραπέζι, ρούχα, έπιπλα με βερνίκι).

Μην την τοποθετείτε σε ευπαθείς επιφάνειες (επιφάνειες που είναι ντυμένες με λαστιχένια επικάλυψη).

Για να αποφύγετε την υπερθέρμανση της συσκευής, σας συνιστούμε να μην την τοποθετείτε σε γωνίες.

Η συγκεκριμένη συσκευή μπορεί να χρησιμοποιηθεί σε εξωτερικό χώρο.

Ξετυλίξτε το καλώδιο τελείως.



Ελέγξτε ότι η τάση της συσκευής αντιστοιχεί σε αυτήν της εγκατάστασής σας.



Εάν καταστραφεί το καλώδιο, πρέπει να αντικατασταθεί από τον κατασκευαστή ή από κάποιο εξουσιοδοτημένο κέντρο σέρβις, ώστε να αποφύγετε τυχόν κινδύνους.

Το καλώδιο ρεύματος πρέπει να εξετάζεται τακτικά ώστε να διαπιστώνονται τυχόν ελαττώματα και να μην χρησιμοποιείται σε περίπτωση που έχει φθαρεί.



16 Συνδέστε την συσκευή σε μία πρίζα με γείωση.

Η Tefal συνιστά την σύνδεση της συσκευής με εναλλασσόμενο ρεύμα μηχανήματος με ισχύ ρεύματος που δεν ξεπερνά τα 30mA.

Εάν χρειαστεί να χρησιμοποιήσετε μπαλαντέζα, πρέπει να είναι γειωμένη: να λάβετε όλες τις προφυλάξεις για να είστε σίγουροι ότι δεν θα σκοντάψει κανείς.

Στην πρώτη χρήση είναι φυσικό η αντίσταση να βγάλει λίγο καπνό και οσμή.



Ποτέ μην χρησιμοποιείτε την συσκευή.

Ποτέ μην συνδέετε την συσκευή εάν δεν πρόκειται να την χρησιμοποιήσετε.

ΠΡΟΕΙΔΟΠΟΙΗΣΗ : μην χρησιμοποιείτε κάρβουνα ή οποιοδήποτε άλλο καύσιμο υλικό στη συσκευή.

Μην αγγίζετε ποτέ τα μεταλλικά μέρη όσο η συσκευή λειτουργεί διότι μπορεί να καίνε.



Μην βάζετε αλουμινόχαρτο ή κάτι άλλο ανάμεσα στην σχάρα και στο φαγητό που πρόκειται να μαγειρέψετε.

Μην βάζετε μαγειρικά σκεύη πάνω στην συσκευή.

GR

Μην χρησιμοποιείτε σύρμα ή ισχυρή σκόνη.



Μην βυθίσετε ποτέ την συσκευή στο νερό με την αντίσταση και το καλώδιο.



Ας συμβάλλουμε κι εμείς στην προστασία του περιβάλλοντος!

- Η συσκευή σας περιέχει πολλά αξιοποιήσιμα ή ανακυκλώσιμα υλικά.
- Παραδώστε τη παλιά συσκευή σας σε κέντρο διαλογής ή ελλείψει τέτοιου κέντρου σε εξουσιοδοτημένο κέντρο σέρβις το οποίο θα αναλάβει την επεξεργασία της.

Фирма TEFAL благодарит вас за то, что вы приобрели ее изделие и напоминает, что ваш прибор предназначен исключительно для бытового использования. Внимательно прочтите инструкцию и держите ее под рукой. Эта инструкция является общей для различных моделей, которые отличаются лишь набором принадлежностей, поставляемых вместе с прибором.

Этот продукт соответствует всем стандартам и нормам (Электромагнитная совместимость, Совместимость материалов с пищей, Безопасность...).

Фирма TEFAL оставляет за собой право в любое время изменить характеристики и составные части прибора в интересах пользователя.

Части прибора, маркированные знаком , не должны соприкасаться с пищей или водой.



Правила техники безопасности

Для ребенка даже малейший ожог может привести к серьезным последствиям.

Приучайте детей к осторожному обращению с нагревательными приборами на кухне.

Если прибор используется в компании детей :

- Всегда делайте это под присмотром взрослых ;
- Никогда не касайтесь горячих поверхностей прибора ;
- Никогда не включайте прибор, если не собираетесь его использовать.

Если несчастный случай все-таки произошел, немедленно промойте ожог холодной водой и вызовите врача при необходимости.

1 2 3 4 5 6 7 8 9 10 26 27 28 29 30 31 32 33 34 * = в зависимости от модели



Запрещается ставить прибор на хрупкие поверхности (стекло, скатерть, полированные поверхности и др.).

Избегайте ставить его на эластичные поверхности (например, на клеенку или скатерть типа "Bulgomme").

Во избежание перегрева прибора не ставьте его в угол или около стены.

Прибор можно использовать на улице, вне помещения.

Полностью размотайте шнур питания.



Убедитесь, что характеристики вашей электросети соответствуют мощности и рабочему напряжению прибора.



Если шнур поврежден, то для предотвращения опасности, он должен быть заменен изготовителем или в установленном сервисном центре.



Электрический провод необходимо регулярно осматривать, чтобы выявить те или иные признаки повреждений. Если провод поврежден, пользоваться прибором нельзя.

ⓘ Включайте прибор только в сетевую розетку с заземлением.

Подключайте электроприбор к сети, снабженной токоограничителем, отключающим подачу электропитания, если сила тока превышает 30 мА.

При использовании удлинителя убедитесь в том, что: он снабжен встроенным разъемом с заземлением; вы приняли все меры предосторожности, чтобы никто не зацепился за него.



При первом использовании в течение первых нескольких минут может появляться легкий дымок.

Не включайте прибор вхолостую.

Подключайте прибор к сети только тогда, когда вы собрались его использовать.

Предупреждение: Не кладите древесный уголь или другое топливо внутрь прибора.



Не дотрагивайтесь до металлических частей нагретого или работающего прибора: они нагреваются до очень высокой температуры.

Не помещайте фольгу или любой другой посторонний предмет между решеткой и продуктами.



Не забывайте внутри нагревающегося прибора кухонные принадлежности.

Запрещается использовать металлические щетки и порошки для чистки.

Запрещается погружать прибор, нагревательный элемент и шнур питания в воду.

Дякуємо за придбання цього приладу фірми TEFAL, призначеного винятково для домашнього вжитку. Уважно прочитайте і зберігайте поблизу приладу ці інструкції, спільні для різних варіантів комплектації приладу.

Безпека користування цим пристроєм досягається за рахунок його відповідності всім належним стандартам та положенням (Директиві про низьку напругу, електромагнітну сумісність, матеріали, сумісні з продуктами харчування, умови експлуатації, тощо).

Фірма TEFAL залишає за собою право, керуючись інтересами споживача, змінювати в будь-який час характеристики або складові частини своїх виробів.

Будь-які тверді або рідинні продукти харчування, які доторкаються до частин, позначених символом , вживати не можна.



Профілактика домашніх травм

Іноді для дітей і легкий опік може бути небезпечним.

Необхідно ознайомити дітей з безпекою, яку представляють гарячі кухонні прилади.

- Якщо Ви користуєтеся приладом в присутності дітей, необхідно слідкувати за дитиною.
- Не торкайтеся гарячих частин приладу.

У випадку травми, травмоване місце необхідно негайно помити холодною водою, а у випадку необхідності викликати лікаря.

1 2 3 4 5 6 7 8 9 10 26 27 28 29 30 31 32 33 34 * = залежно від моделі



Ніколи не встановлюйте прилад безпосередньо на нестійку поверхню (скляний стіл, скатертина, поліровані меблі...).

Слід уникати використання приладу на еластичній опорній поверхні та скатертinah.

Щоб уникнути перегрівання приладу, не ставте його в кутку або біля стіни.

Прилад можна використовувати на подвір'ї.

Повністю розмотайте електрошнур.



Перевірте сумісність електромережі з потужністю і напругою, вказаними в нижній частині приладу.



Якщо шнур живлення пошкоджено, з метою уникнення небезпеки його слід замінити іншим, звернувшись до виробника, сервісної служби або кваліфікованого спеціаліста.

Шнур живлення слід регулярно перевіряти на предмет пошкоджень; якщо шнур пошкоджено, прилад не можна застосовувати.



16 Під'єднуйте прилад лише до розетки з вмонтованим заземленням.

Під'єднуйте прилад до електромережі, що містить пристрій залишкового диференціального струму зі струмом відключення не більше 30 мА.

Якщо використовується електричний подовжувач: він повинен мати вмонтоване заземлення; необхідно вжити всіх запобіжних заходів, щоб у ньому ніхто не заплутався.

При першому використанні протягом кількох хвилин можуть відчуватися легкий запах і димок.



Ніколи не вмикайте прилад для роботи вхолосту.

Ніколи не під'єднуйте прилад до електромережі, якщо не маєте наміру його використовувати.

Попередження: Не використовуйте в приладі ані деревне вугілля, ані будь-яке інше паливо.

Не торкайтесь металевих частин приладу під час попереднього нагрівання або приготування, тому що вони при цьому дуже гарячі.



Ніколи не кладіть алюмінієву фольгу або будь-які інші предмети між решіткою і продуктами, з яких готується страва.

Не кладіть на прилад начиння для приготування, що має нагріватися.

Не використовуйте ані дротяну мочалку, ані порошок для чищення посуду.



Ніколи не занурюйте прилад разом з нагрівальним елементом і електрошнуром у воду.

Dziękujemy Państwu, że nabyliście urządzenie TEFAL, przeznaczone wyłącznie do użytku domowego. Prosimy uprzejmie o dokładne przeczytanie niniejszej instrukcji obsługi i pozostawienie jej w zasięgu ręki. Instrukcje są wspólne dla wielu wersji w zależności od akcesoriów jakie dostarczono razem z urządzeniem.

Dla zapewnienia bezpieczeństwa użytkowników produkt spełnia wymagane standardy i regulacje (Dyrektywa Niskonapięciowa, Dyrektywa Zgodności Elektromagnetycznej, Dyrektywa Środowiskowa...).

TEFAL zastrzega sobie prawo zmienić w interesie użytkownika właściwości albo skład swoich produktów.

Jakiegolwiek artykuły spożywcze w postaci płynnej lub stałej, które mają kontakt z częściami oznaczonymi znakiem  nie powinny być spożywane.



Zapobieganie wypadkom w domu

Dla dziecka nawet lekkie oparzenie może być poważne.

W miarę dorastania dzieci należy je uczyć aby uważały znajdując się w pobliżu gorących urządzeń kuchennych.

Jeśli używa się urządzeń w towarzystwie dzieci:

- należy zawsze robić to pod nadzorem osoby dorosłej;
- nigdy nie dotykać gorących powierzchni urządzenia;
- nigdy nie pozostawiać urządzenia włączonego jeśli nie jest ono używane.

W przypadku wystąpienia oparzenia należy natychmiast przemyć je zimną wodą i w razie konieczności wezwać lekarza.

1 2 3 4 5 6 7 8 9 10 26 27 28 29 30 31 32 33 34 * = w zależności od modelu



Nigdy nie stawiaj urządzenia bezpośrednio na podłożu, które może zostać uszkodzone (szklany stół, cerata, kolorowe meble...).

Nie używaj miękkich podkładek, jak przykładowo cerata.

Żeby zapobiec przegrzaniu się urządzenia, nie należy go umieszczać w kącie pomieszczenia albo bezpośrednio obok ściany.

Urządzenie jest odpowiednie do użytku na zewnątrz.

Rozwiń zupełnie przewód zasilania.



Sprawdź, czy moc oraz napięcie w twojej sieci jest zgodne z danymi podanymi na urządzeniu.



Jeżeli kabel zasilania jest uszkodzony, powinien go wymienić producent, jego Autoryzowany Punkt Serwisowy lub osoba z podobnymi uprawnieniami, żeby zapobiec niebezpieczeństwu.

Przewód zasilający powinien być regularnie sprawdzany pod kątem uszkodzenia. Jeśli przewód jest uszkodzony urządzenie nie może być używane.



16 Urządzenie należy podłączać wyłącznie do gniazdka z uziemieniem.

Urządzenie można podłączyć do sieci elektrycznej z prądem zmiennym oraz z prądem uruchamiania niższym niż 30 mA.

Jeżeli używasz przedłużacza do kabla zasilania, to powinien on być: z uziemieniem, położony w taki sposób, żeby nikt o niego nie zahaczył.

Przed pierwszym uruchomieniem może z urządzenia podczas kilku pierwszych minut wydobywać się słaby dym oraz zapach.



Nigdy nie uruchamiaj urządzenia jeżeli nie grillujesz.

Nigdy nie podłączaj urządzenia jeżeli nie masz zamiaru go używać.

UWAGA: Nigdy nie próbuj palić w tym urządzeniu węglem drzewnym lub innym paliwem.

Nigdy nie dotykaj metalowych elementów uruchomionego grilla ponieważ są bardzo gorące.



Nigdy pomiędzy ruszt i grillowaną żywność nie wkładaj folii aluminiowej lub innego przedmiotu.

Na urządzenie nigdy nie należy kłaść żadnych naczyń do pieczenia w celu ich rozgrzania.

Nigdy nie stosuj do mycia drucianki ani proszku do czyszczenia.



Urządzenia z grzałką i kablem zasilania nigdy nie zanurzaj w wodzie.

PL



Bierzmy czynny udział w ochronie środowiska!

- Twoje urządzenie jest zbudowane z materiałów, które mogą być poddane ponownemu przetworzeniu lub recyklingowi.
- W tym celu należy je dostarczyć do wyznaczonego punktu zbiórki.

Hvala što ste kupili ovaj TEFAL aparat, koji je namijenjen isključivo za uporabu u kući. Pažljivo pročitajte upute u ovom letku i držite ih na dohvat ruke. Odnose se na sve verzije uređaja, ovisno o priboru koji dolazi s aparatom.

Zbog Vaše sigurnosti, ovaj proizvod je u skladu sa svim standardima i regulativama. (Direktiva o niskom naponu, Elektromagnetska kompatibilnost, Kompatibilnost materijala koji su u kontaktu sa hranom, Okoliš...).

TEFAL stalno ulaže u istraživanje i razvoj, te može promijeniti ove proizvode bez prethodne obavijesti.

Svaki kruti ili tekući prehrambeni proizvod koji dođe u kontakt sa dijelovima označenim ✂ ne smije se poslije toga koristiti.



Spriječavanje nezgoda u domu

Za djecu, čak i mala opekotina može biti opasna.

Kako djeca rastu, učite ih da budu oprezna kada se nalaze blizu vrućeg uređaja u kuhinji.

Ako uređaj koristite u društvu sa djecom:

- uvijek ga koristite uz nadzor odrasle osobe;
- nikad ne dodirujte vruće dijelove uređaja;
- nikad ne uključujte uređaj na mrežu kada ga ne koristite.

U slučaju da se dogodi nesreća, stavite opečeni dio pod hladnu vodu i nazovite liječnika ako je potrebno.

1 2 3 4 5 6 7 8 9 10 26 27 28 29 30 31 32 33 34 ✂ = ovisno o modelu



Nikada ne stavljajte aparat direktno na lomljivu površinu (stakleni stol, tkanine, lakirani namještaj...).

Ne koristite ga na savitljivoj podlozi kao što je na primjer, gumirana zaštitna krpa.

Kako biste izbjegli pretjerano zagrijavanje aparata, savjetujemo vam da ga ne stavljate u kut ili priljubljenog uz zid.

Ovaj uređaj možete koristiti i izvan doma.

Potpuno odmotajte kabel.



Provjerite, da li je napon napajanja podudaran sa snagom i vrijednosti napona označenim ispod aparata.



Ukoliko je kabel za napajanje oštećen, zamijeniti ga mora proizvođač ili ovlaštenu servis ili kvalificirana osoba, kako bi se izbjegle opasnosti.

Priključni vod treba redovito pregledati da li ima znakova oštećenja i u slučaju da pronađete oštećenje na priključnom vodu, ne koristite uređaj.



⚡ Spojite aparat na uzemljenu utičnicu.

Aparat se treba napajati kroz uređaj za ograničenje struje (RCD) čije lutajuće struje ne prelaze 30 mA.

Ukoliko se koristi produžni kabel: mora imati uzemljenje; svakako provjerite da se nitko ne može spotaknuti o produžni kabel.

Kod prve upotrebe može se razviti lagani miris i nešto dima tijekom prvih nekoliko minuta - to je normalno.



Nikada ne koristite aparat, kada je prazan.

Nikada ne spajajte aparat, ukoliko se ne koristi.

POZOR: Ne koristite drveni ugljen niti bilo kakav zapaljivi materijal u aparatu.

Ne dodirujte metalne dijelove dok je aparat uključen, jer su oni vrlo vrući.



Nikada ne postavljajte aluminijsku foliju ili bilo što drugo izme_u ploče roštilja i hrane koju kuhate.

Ne stavljajte potrepštine za kuhanje da se zagrijavaju na aparatu.

Ne koristite prašak za ribanje niti metalni ribež.



Nikada ne uranjajte aparat s grijačom i kablom u vodu.

Hvala Vam što ste kupili TEFAL-ov proizvod koji je namenjen isključivo kućnoj upotrebi. Pročitajte pažljivo uputstva u ovoj brošuri i čuvajte je na mestu gde će Vam biti dostupna. Uputstva se odnose na svaku verziju aparata u zavisnosti od pribora koji dolazi sa njim.

Radi vaše bezbednosti ovaj aparat je napravljen u skladu sa važećim standardima i propisima (uredba o niskoj voltaži, elektromagnetska kompatibilnost, materijali koji su pogodni za hranu, okolina...).

TEFAL neprekidno sprovodi istraživanja i razvoj proizvoda tako da može modifikovati svoje artikle bez prethodne najave.

Bilo koja čvrsta ili tečna namirnica koja dolazi u kontakt sa delom označenim sa  ne bi trebalo da bude konzumirana.



Prevenције od nezgoda kod kuće

Za dete, čak i mali požar može nekad biti ozbiljan, Kada, odrastu naučite svoju decu da budu pažljiva kada su u pitanju kuhinjski aparati.

Ako koristite aparat u društvu dece:

- uvek ga koristite pod nadzorom odraslih;
- nikada ne dodirujte vruće površine aparata;
- nikada ne uključujte aparat kada nije u upotrebi.

Ukoliko se nesreća ipak dogodi, ugasite požar odmah sa hladnom vodom i zovite doktora ako je neophodno.

1 2 3 4 5 6 7 8 9 10 26 27 28 29 30 31 32 33 34 * = u zavisnosti od modela



Nikada ne postavljajte aparat direktno na lomljive površine (stakleni sto, tkanina, lakirani nameštaj...).

Ne koristite ga na nestabilnim površinama, kao što je gumirano zaštitno platno.

Kako bi se izbeglo pregrevanje aparata, preporučujemo da ga ne postavljate u ugao ili pored zida.

Kućni aparat je pogodan za spoljnu upotrebu.

SCG

Odmotajte kabl u potpunosti.



Proverite da li je vaša električna instalacija podobna instalaciji i naponu koji su naznačeni na aparatu.



Ukoliko je kabl aparata oštećen mora biti zamenjen od strane proizvođača, servisa ili druge kvalifikovane osobe kako bi se izbegle opasnosti.

Dobijeni gajtan se može regularno ispitivati u slučaju da se ošteti, a aparat se ne koristi ukoliko je gajtan oštećen.



16 Priključite aparat na strujnu utičnicu koja ima uzemljenje.

Napajanje aparata treba da se vrši preko rezidualnog strujnog uređaja (RCD) čija struja ne prelazi 30 mA.

Ukoliko se koristi produžni kabl: on mora da ima ugrađeno uzemljenje; moraju se preduzeti sve mere kako se ljudi ne bi spoticali o njega.

Prilikom prve upotrebe, aparat može imati miris i ispuštati dim za prvih nekoliko minuta što je normalno.



Nikada ne koristite aparat kada je prazan.

Nikada ne uključujte aparat ukoliko ga ne koristite.

UPOZORENJE: Nikada ne koristite drveni ugulj ili bilo koji drugi zapaljiv materijal u aparatu.

Ne dodirujte metalne delove dok aparat radi jer su vreli.



Nikada ne stavljajte aluminijumsku foliju ili bilo šta drugo između ploče za pečenje i hrane koja se kuva.

Ne stavljajte kuhinjski pribor da se zagreva na aparatu.

Ne koristite metalnu žicu ili prašak za ribanje.



Nikada nemojte da potapate aparat u vodu sa njegovim grejnim elementom i gajtanom.

Zahvaljujemo se vam za nakup aparata TEFAL, ki je namenjen izključno za domačo uporabo. Pazljivo preberite navodila za uporabo ter ta prospekt in ju shranite na priročnem mestu. Veljata za vse različice aparata, odvisno od dodatne opreme, ki je priložena aparatu.

Za vašo varnost ta proizvod ustreza vsem veljavnim standardom in predpisom (Direktiva o nizki napetosti, elektromagnetna združljivost, ustreznost materialov, ki so v stiku s hrano, okolje...).

TEFAL izvaja nenehne raziskave in razvoj, zato so mogoče spremembe na izdelkih brez predhodnega obvestila.

Katero koli živilo v trdnem ali tekočem stanju, ki pride v stik z določenimi predmeti in imajo oznako , se ne smejo zauiti.



Preprečitev pred morebitnimi nevarnostmi doma

Že majhna opekline je lahko za otroka nevarno, zato ne puščajte otroka blizu izdelka v kuhinji.

Če že uporabljate izdelek v prisotnosti otroka:

- vedno izdelek uporabljajte pod nadzorom odraslih ljudi;
- nikoli se ne dotikajte vroče površine izdelka;
- nikoli ne zapirajte izdelka, ko ga ne uporabljate.

Če pride kljub temu do kakršne koli nesreče, takoj pogasite ogenj z mrzlo vodo in pokličite zdravnika, če je to potrebno.

1 2 3 4 5 6 7 8 9 10 26 27 28 29 30 31 32 33 34 * = odvisno od modela



Aparata nikdar ne postavljajte neposredno na občutljivo površino (steklo, tkanina, lakirano pohištvo...).

Aparata ne postavljajte na mehko podlago, kot je gumijasta zaščitna prevleka.

Da se aparat ne bi pregreval, vam priporočamo, da ga ne postavljate v kot ali ob steno.

Izdelek je primeren za zunanjo uporabo.

V celoti odvijte napajalni kabel.



Preverite, če električna napeljava v vašem domu ustreza moči in napetosti, ki sta navedeni na spodnji strani aparata.



Če je električni napajalni kabel poškodovan, ga mora zamenjati proizvajalec, pooblaščen serviser ali druga ustrezno usposobljena oseba.

Priložen kabel redno pregledujte. Če so na njem vidni znaki poškodb, izdelka ne uporabljajte.



16 Aparat priključite v ozemljeno vtičnico.

Aparat napajajte preko naprave za zaščito pred rezidualnim tokom (RCD) z izklopnim tokom, ki ne presega 30mA.

Če uporabljate električni podaljšek: mora biti ozemljen; zagotovite, da se nihče ne more vanj zaplesti.

Pri prvi uporabi bo aparat nekaj minut morda oddajal vonj in dim – to je normalno.



Če je aparat prazen, ga ne uporabljajte.

Aparata ne priklaplajte, če ni v uporabi.

OPOZORILO: V aparatu ne uporabljajte oglja ali druge gorljive snovi.

Medtem, ko aparat deluje, se ne dotikajte kovinskih delov, ker so zelo vroči.



Ne dajajte aluminijaste folije ali česarkoli drugega med rešetko in hrano, ki jo pečete.

Na aparatu ne grejte kuhalnih pripomočkov.

Ne uporabljajte kovinskih gobic ali praška za ribanje.



Aparata, grelnega elementa in napajalnega kabla nikdar ne potaplajte v vodo.



Sodelujmo pri varovanju okolja!

- Vaš aparat vsebuje številne dele, ki imajo svojo vrednost ali jih je še mogoče uporabiti.
- Oddajte ga na mestu za zbiranje odpadkov ali pa na pooblaščenem servisu, da bo šel v predelavo.

Va multumim ca ati cumparat acest aparat TEFAL, ce este destinat exclusiv pentru uz domestic. Cititi cu atentie instructiunile din aceasta brosură si pastrati-le la indemana. Acestea se aplica fiecarei versiuni, in functie de accesoriile ce insotesc aparatul.

Pentru siguranța d-voastră, acest aparat se conformează tuturor standardelor aplicabile și tuturor regulamentelor în vigoare (Directiva Nivelului Scăzut de Voltaj, Compatibilitate Electromagnetică, Conformitatea materialelor componente cu regulile de protecție alimentară, Mediul Înconjurător,...).

TEFAL detine un program de cercetare si dezvoltare continuu; astfel, aceste produse se pot modifica fara un anunt prealabil.

Orice tip de alimente solide sau lichide ce intră în contact cu părțile marcate cu semnul  nu trebuie consumate.



Prevenirea accidentelor in casa

In cazul copiilor, chiar si o mica arsura poate fi serioasa.

Invatati-va copiii sa fie foarte atenti in jurul aparatelor fierbinti din bucatarie.

In cazul in care folositi aparatul in prezenta copiilor:

- folositi-l intotdeauna sub supravegherea unei persoane adulte;
- nu atingeti suprafetele incinse ale aparatului;
- nu scoateti aparatul din priza in timpul functionarii.

In cazul in care se intampla vreun accident, clatiti imediat arsura cu apa rece si apelati la un doctor, daca este necesar.

1 2 3 4 5 6 7 8 9 10 26 27 28 29 30 31 32 33 34 * = in functie de model



Nu plasati aparatul direct pe o suprafata fragila (masa de sticla, mobila lacuita).

Nu-l positionati pe un tip de suport flexibil.

Pentru a evita supraincalzirea aparatului evitati sa il plasati intr-un colt sau sa-l sprijiniti de perete.

Aparatul se poate utiliza si in afara casei.

Desfasurati cablul complet.



Verificati ca instalatia electrica sa fie compatibila cu puterea si voltajul indicat pe aparat.



Daca stecherul este defect, trebuie inlocuit de catre producator sau de centrul sau de service sau de o alta persoana similar calificata pentru a evita hazardul.

Cablul de alimentare trebuie in permanenta examinat pentru detectarea stricaciunilor; nu folositi aparatul daca cablul este avariata.



16 Conectati aparatul la o priza cu impamantare.

Racordati aparatul la un dispozitiv residual de curent (RCD) traversat de curent electric nu mai mare de 30mA.

Daca utilizati un prelungitor: acesta trebuie prevazut cu sistem de impamantare; luati-va masuri ca nimeni sa nu se incurce in el.

La prima utilizare, aparatul poate degaja un miros ciudat sau poate scoate fum pentru primele cateva minute, dar acest lucru este normal.



Nu folositi niciodată aparatul dacă acesta este gol.

Sa nu-l racordati la curent cand nu-l utilizati.

ATENTIE: Nu folositi carbuni sau alte materiale combustibile in aparat.

Nu atingeti partile metalice atata timp cat aparatul este pornit, pentru ca sunt foarte fierbinti.



Nu pozitionati intre gratar si mancare folie de aluminiu sau altceva.

Nu lasati ustensile spre incalzire pe aparat.

Nu folositi un burete metalic sau pudra abraziva de curatat.



Nu cufundati niciodata aparatul in apa, impreuna cu elementul de incalzire si cu cablul.

Радваме се, че сте се спрели на електроуред TEFAL. Този уред е предназначен за домашно ползване. Внимателно прочетете това упътване и стриктно го спазвайте. Упътването важи за всички версии, както и за принадлежностите придружаващи уредите.

За Вашата безопасност, този продукт е в съответствие на всички приложими стандарти и регулации (директива на ниско напрежение, електромагнитна съвместимост, съвместими материали с храна, околна среда...).

ТЕФАЛ си запазва правото, в интерес на клиента да прави промени в техническите характеристики и в съставните части.

Всякакъв твърд или течен хранителен продукт, които влиза в контакт с частите маркирани с  лого не трябва да се консумира.



Предотвратяване на произшествия вкъщи

При дете дори и малко изгаряне може да бъде сериозно.

Докато те растат, учете вашите деца да бъдат внимателни около горещи уреди в кухнята.

Ако вие употребявате вашия уред в компанията на деца:

- винаги го използвайте под наблюдение на възрастен;
- никога не докосвайте горещите повърхности на уреда;
- никога не запущвайте уреда когато не е в употреба.

Ако се случи произшествие, изплакнете незабавно изгореното място със студена вода и ако е необходимо се обадете на лекар.

1 2 3 4 5 6 7 8 9 10 26 27 28 29 30 31 32 33 34 * = според модела



Не поставяйте уреда никога върху стъклена маса, лакирани мебели и т.н.

Не използвайте гумирани подложки.

За да се избегне прегряване на уреда, не го поставяйте в ъгъл или до стена.

Уредът е подходящ за използване на открито.

Размотайте кабела напълно.



Проверете дали напрежението в вашата мрежа съответства на това изписано върху табелката на уреда.



Ако кабелът на уреда е наранен, моля обърнете се към оторизиран сервис за неговата подмяна.

Захранващия кабел трябва да бъде проверен да няма повреди и уредът да не бъде използван ако кабела е повреден.



16 Включвайте уреда само в заземен контакт.

Използвайте електроуред само при променлив ток (RCD) не повече от 30mA.

В случай, че използвате удължител: внимавайте удължителят да бъде занулен; внимавайте, някой да не се оплете или спъне в него.

Преди първото ползване е възможно да се появи неприятна миризма и дим, които не са вредни за здравето.



Никога не използвайте уреда, когато е празен.

Никога не включвайте уреда, когато не е в употреба.

Предупреждение: Не използвайте уреда с въглища, дърва и други запалими вещества.

Металните части на загорения уред са много горещи и не трябва да бъдат докосвани.



Не поставяйте алуминиево фолио или други предмети между плочата и ястието.

Не поставяйте прибори върху скарата.

Не използвайте прахообразни или абразивни препарати.



Никога не потапяйте уреда с кабела и нагревателя във вода.

Thank you for buying this TEFAL appliance, which is intended for domestic use only. Read the instructions in this leaflet carefully and keep them within reach. They apply to every version depending on the accessories that come with your appliance.

For your safety, this product conforms to all applicable standards and regulations (Low Voltage Directive, Electromagnetic Compatibility, Food Compliant Materials, Environment, ...).

TEFAL has an ongoing policy of research and development and may modify these products without prior notice.

Any solid or liquid foodstuff that comes into contact with the parts marked with the  logo should not be consumed.



Prevention of accidents at home

For a child, even a slight burn may sometimes be serious.

As they grow up, teach your children to be careful around hot appliances in the kitchen.

If you do use your appliance in the company of children:

- **always use it under adult supervision;**
- **never touch the hot surfaces of the appliance;**
- **never leave the appliance unattended when plugged in or in use.**

If an accident occurs, rinse the burn immediately with cold water and call a doctor if necessary.

1 2 3 4 5 6 7 8 9 10 26 27 28 29 30 31 32 33 34 * = according to model



Never place the appliance directly onto a fragile surface (glass table, cloth, varnished furniture...).

Do not use it on a flexible type of support, such as a rubberised protective cloth.

To avoid overheating of the appliance, we recommend you do not place it in a corner or against a wall.

This appliance can be used outdoor.

Unwind the cord completely.



Check that your electrical installation is compatible with the power and the voltage indicated under the appliance.



If the power supply cord is damaged, it must be replaced by the manufacturer or its service agent or a similarly qualified person in order to avoid a hazard.

The supply cord should be regularly examined for signs of damage and the appliance is not to be used if the cord is damaged.



16 Connect the appliance to a socket with an earth connection.

Supply the appliance through a residual current device (RCD) having a tripping current not exceeding 30 mA.

If an extension cord is used: it must be with an incorporated earth connection; take every precaution to ensure that people cannot become caught up in it.

On first use, the appliance may smell slightly and possibly give off smoke for the first few minutes – this is normal.



Never use the appliance when it is empty.

Never leave the appliance unattended when plugged in or in use.

WARNING: do not use charcoal or any other combustible material in the appliance.

Do not touch metallic parts while the appliance is on as they are very hot.



Never place aluminium foil or anything else between the grid and the food to be cooked.

Do not place cooking utensils to heat on the appliance.

Do not use a metal scourer or scouring powder.



Never immerse the appliance in water with its heating element and its cord.



Environment protection first!

- Your appliance contains valuable materials which can be recovered or recycled.
- Leave it at a local civic waste collection point.

16 أوصِل المنتج بمقبس مؤرّض للتيار. 

أوصِل المنتج الى مأخذ كهربائي ذو شحنة متخلفة لا تزيد عن ٣٠ مللي امبير.

في حال استعمالك لوصلة كهربائية : يجب أن تكون مزوّدَة بمقبس مؤرّض؛تأكد أنها لا تعترض سبيل مرور الأشخاص.

عند الإستعمال للمرة الأولى قد يصدر عن المنتج رائحة خفيفة، وربما قليل من الدخان لبضع دقائق – هذا شيء طبيعي.

لا توصل المنتج بالتيار إذا كان فارغاً. 

لا توصل المنتج بالتيار إن لم يكن قيد الإستعمال.

لا تستعمل الفحم أو أية مواد قابلة للإحتراق داخل المنتج.

لا تلمس الأجزاء المعدنية عندما يكون المنتج في حالة تشغيل لأنها تكون ساخنة جداً.

لا تضع رقائق الألمنيوم أو أي شيء آخر بين الشبكة والطعام الذي تطهيه. 

لا تضع أواني الطهي لتسخينها فوق المنتج.

لا تستعمل المواد والمساحيق الكاشطة.

لا تغمر المنتج بالماء مع لوح التسخين والسلك الكهربائي. 

شكراً لشرايك هذا المنتج من تيفال، والمُخصّص للإستعمال المنزلي فقط. يُرجى قراءة الإرشادات في هذه النشرة بعناية والإحتفاظ بها في متناول اليد. فإنها مطابقة لجميع الإصدارات بحسب الإكسسوارات التي تُرفق مع المنتج عند الشراء.

ملاحظة مهمة.

من أجل سلامتك، هذا المنتج يتوافق مع جميع الأنظمة والمعايير السارية المفعول (قانون التيار المنخفض، التوافقية الكهرومغناطيسية، المواد الخاضعة لأنظمة الطعام، البيئة،...).

تتبع تيفال سياسة البحث والتطوير الدائم لمنتجاتها، وقد تقوم بتعديل هذه المنتجات دون إنذار سابق.

أي نوع من أنواع الطعام السائل أو الجامد الذي يلامس أو يتصل بالأجزاء التي تحمل الشعار ، يجب أن لا يؤكل.

تجنّب الحوادث داخل المنزل

قد تكون الحروق البسيطة بالنسبة للطفل خطيرة جداً

علم أطفالك أن يكونوا حذرين من أجهزة ومعدات الطهي الساخنة.

إذا كنت تستعمل المنتج بحضور الأطفال :

- استعمل المنتج دائماً تحت رقابة شخص بالغ.
- لا تلمس الأجزاء الساخنة من المنتج ابداً.
- لا توصل المنتج بالتيار إن لم يكن بصدد التشغيل.

إذا حصل أي حادث، اغسل مكان الحرق فوراً بالماء البارد، واستدع الطبيب إذا لزم الأمر.

1 2 3 4 5 6 7 8 9 10 26 27 28 29 30 31 32 33 34 * = حسب الموديل

لا تضع المنتج مباشرة على سطح قابل للكسر (طاولة زجاجية، قماش، موبيليا...).

لا تستعمل المنتج فوق مواد ليّنة، مثل القماش المطاطي العازل.

لكي تتجنب سخونة المُفرطة للمنتج، ننصح بعدم وضعه في زاوية أو قرب جدار.

يمكن استعمال هذا المنتج خارج المنزل

مدد السلك الكهربائي الى نهايته.

تأكد من أن قوّة التيّار عندك متوافقة مع قوة التيار في المنتج والموضحة في أسفل المنتج.

إذا كان السلك الكهربائي تالفاً، يجب استبداله بواسطة المُصنّع أو بواسطة مركز الخدمة الذي يعتمده، أو بواسطة شخص مؤهل للقيام بهذا العمل لكي لا تتعرض للخطر.

يجب فحص السلك الكهربائي باستمرار من علامات العطب، كما لا يجب استعمال المنتج إذا كان السلك الكهربائي تالفاً

