

Rowenta®

AIR FORCE®



09-10

902316B

www.rowenta.com

Français	1
English	5
Deutsch	9
Nederlands	13
Italiano	17
Español	21
Português	25
Ελληνικά	29
Polski	33
Česky	37
Magyar	41
Slovenščina	45
Türkçe	49
Русский	55
Українська	59
Dansk	63
Suomi	67
Svenska	71
Norsk	75
Român	79
Slovensky	83
Hrvatski	87
Български език	91
中文	95
عربي	102

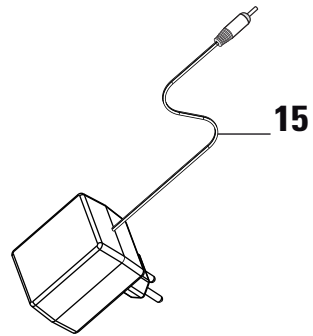
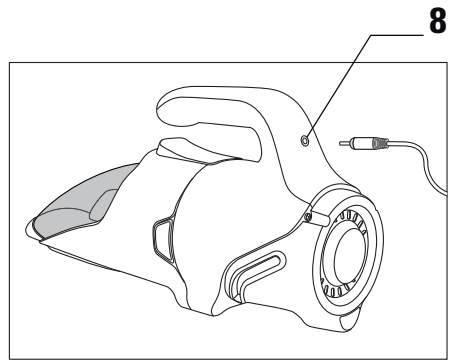
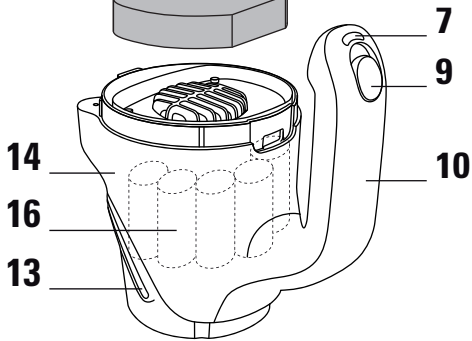
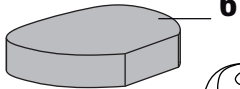
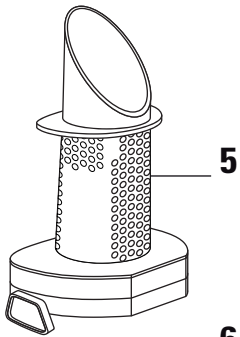
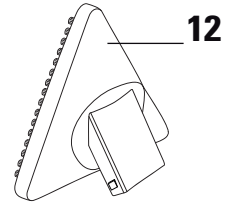
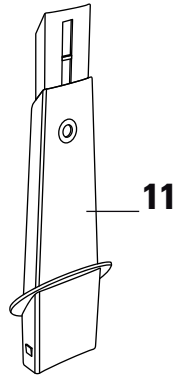
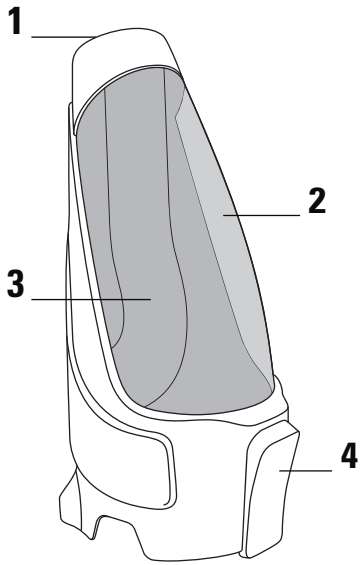

I • DESCRIPTION

1. Ouverture d'aspiration
2. Bac à poussière
3. Veine d'aspiration d'air
4. Bouton de déverrouillage du bac à poussière
5. Séparateur
6. Filtre mousse de protection du moteur
7. Témoin lumineux
8. Orifice de charge
9. Bouton coulissant Marche/Arrêt à 2 vitesses
10. Poignée
11. Suceur télescopique*
12. Mini tête d'aspiration Delta*
13. Sorties d'air
14. Corps de l'appareil
15. Chargeur
16. Batteries* :
 - 7,2 V : RS-AC3498
 - 10,8 V : RS-AC3499
 - 14,4 V : RS-AC3500
 - 18,0 V : RS-AC3501

II • CHARGE

IMPORTANT !

Avant la première utilisation, mettre l'appareil en charge.

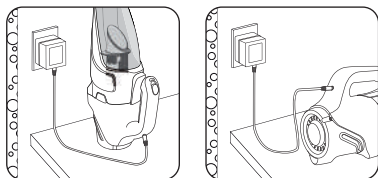

- Branchez le cordon sur l'appareil.
- Branchez le chargeur sur le secteur.
Le témoin lumineux sur la poignée vous signale que l'appareil est en charge.

Le témoin lumineux s'éteindra quand la batterie sera complètement chargée (maximum 6H).

Pour avoir une charge optimale, vous devez laisser charger l'appareil jusqu'à l'extinction du témoin lumineux.

REMARQUE : Si la batterie est peu déchargée, il est normal que la charge soit courte. Si à la mise en charge, le témoin lumineux ne s'allume que quelques secondes, cela signifie que la batterie est déjà chargée.

L'appareil peut rester en charge en permanence sans aucun risque. Le chargeur chauffe légèrement, il s'agit d'un phénomène tout à fait normal. Cependant, il est préférable de débrancher le chargeur en cas d'absence prolongée (vacances...).

III • UTILISATION

Utilisez le bon accessoire.

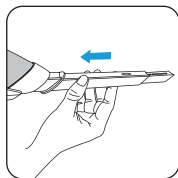

Pour les recoins (plinthes, radiateurs...) et les endroits difficiles d'accès, placez le suceur télescopique* dans l'ouverture d'aspiration.

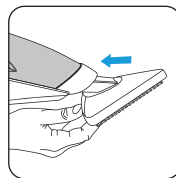

Pour les surfaces planes, utilisez la mini tête Delta* qui permet d'aspirer rapidement une plus large surface.

Mettez en marche votre appareil.

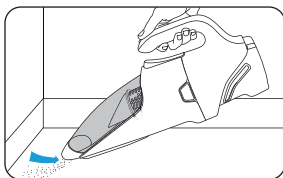
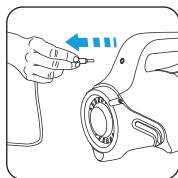

Réglage de la puissance d'aspiration.

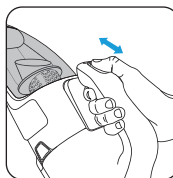

Position 0 : arrêt

Position 1 (Soft) : mobilier, surfaces fragiles

Position 2 (Booster) : carrelage, parquet, ...

* selon modèle : il s'agit d'équipements spécifiques à certains modèles ou d'accessoires disponibles en option.

Lorsque le produit est en usage, le témoin lumineux est éteint.

français

Le témoin lumineux clignote pour vous prévenir que la batterie est bientôt déchargée.

Lorsque la batterie est déchargée, pour éviter de l'endommager, un système de sécurité ('Cut off' / arrêt automatique) arrête l'appareil et le témoin lumineux continue à clignoter quelques secondes. Dans ce cas, remettez le bouton Marche/Arrêt sur 0 et remettez l'appareil en charge.

Videz le bac à poussière

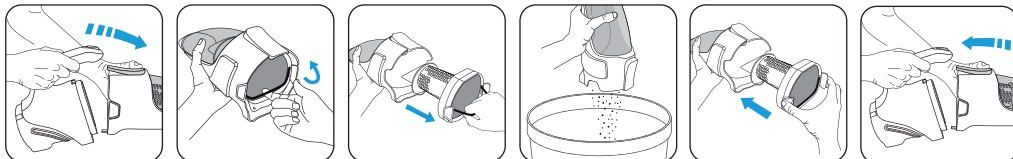

REMARQUE : pour nettoyer le bac à poussière et/ou le séparateur, passez-le(s) sous l'eau tiède et laissez-le(s) sécher ou essuyez-le(s) avec un chiffon doux. Ne lavez jamais le bac à poussière et le séparateur dans un lave-vaisselle.

IV • ENTRETIEN ET NETTOYAGE

Nettoyez le filtre mousse.

IMPORTANT : Ne faites jamais fonctionner votre aspirateur sans filtre mousse de protection du moteur.

Nettoyez régulièrement le filtre mousse avec de l'eau savonneuse tiède. Rincez et laissez sécher : veillez à ce que le filtre mousse soit bien sec avant de le remettre en place dans l'appareil, pour cela il est nécessaire de le laisser sécher durant 12H minimum. Seul un filtre propre et sec peut assurer une puissance d'aspiration optimale.

REMARQUE : un filtre mousse supplémentaire est fourni avec votre appareil afin de vous permettre l'utilisation de l'appareil pendant le séchage de la mousse d'origine.

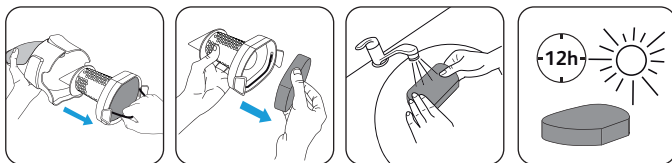

ATTENTION !

N'utilisez pas de produits d'entretien trop agressifs ou abrasifs.
Ne lavez jamais le filtre mousse de protection du moteur dans un lave-vaisselle.

IMPORTANT : Nettoyez le filtre mousse de protection du moteur au minimum une fois par mois. Il est recommandé de nettoyer le filtre mousse de manière plus fréquente si vous constatez une baisse de performance de votre appareil.

Remplacez le filtre lorsqu'il est endommagé. Vous pouvez vous procurer un filtre de rechange en vous adressant au Centre Service Agréé Rowenta le plus proche.

V • BATTERIE

Remplacement des accumulateurs

La batterie de votre appareil contient des accumulateurs au Lithium-Ion qui, pour des raisons de sécurité, sont seulement accessibles par un réparateur professionnel. Pour changer les accumulateurs, adressez vous au Centre Service Agréé Rowenta le plus proche.



Participons à la protection de l'environnement !

- ① Votre appareil contient de nombreux matériaux valorisables ou recyclables.
- ② Confiez celui-ci dans un point de collecte pour que son traitement soit effectué.

Votre appareil est conçu uniquement pour un usage à l'intérieur.

Si les accumulateurs fuient, ne vous frottez ni les yeux, ni les muqueuses. Lavez-vous les mains et rincez-vous les yeux à l'eau claire.

Si l'inconfort persiste, consultez votre médecin.

VI • POUR VOTRE SECURITE

Lisez attentivement votre mode d'emploi et conservez le soigneusement.

Votre aspirateur est un appareil électrique : il doit être utilisé dans des conditions normales d'utilisation.

Utilisez et rangez l'appareil hors de portée des enfants. Ne laissez jamais l'appareil fonctionner sans surveillance.

Cet appareil n'est pas prévu pour être utilisé par des personnes (y compris les enfants) dont les capacités physiques, sensorielles ou mentales sont réduites, ou des personnes dénuées d'expérience ou de connaissance, sauf si elles ont pu bénéficier, par l'intermédiaire d'une personne responsable de leur sécurité, d'une surveillance ou d'instructions préalables concernant l'utilisation de l'appareil.

Il convient de surveiller les enfants pour s'assurer qu'ils ne jouent pas avec l'appareil.

Ne tenez pas le suceur ou l'extrémité du tube à portée des yeux, des oreilles et des cheveux.

Vérifiez que la tension d'utilisation (volts) de votre aspirateur corresponde bien à celle de votre installation électrique.

Toute erreur de branchement annule la garantie.

N'aspirez pas de surfaces mouillées, d'eau, de liquides quelle que soit leur nature, de substances chaudes (cendres, braises), de substances ultrafines (plâtre, ciment, cendres...), de gros débris tranchants (verres, ...), de produits nocifs (solvants, décapants...), agressifs (acides, nettoyants ...), inflammables et/ou explosifs (à base d'essence ou d'alcool).

N'immergez jamais l'appareil ni le chargeur dans l'eau ou tout autre liquide, ne projetez pas d'eau sur l'appareil ni sur le chargeur.

N'entreposez pas l'appareil à l'extérieur et tenez-le à l'abri de l'humidité.

Ne placez pas l'appareil à proximité d'une source de chaleur (fours, appareils de chauffage ou radiateurs chauds).

N'exposez pas la batterie à une température ambiante supérieure à 40°C.

Ne démontez pas l'aspirateur lorsqu'il fonctionne.

Vérifiez que le filtre mousse est bien en place. Ne faites jamais fonctionner l'appareil sans filtre mousse de protection du moteur.

Débranchez votre appareil lorsque vous le nettoyez. Ne tirez jamais sur le cordon pour débrancher le chargeur.

N'utilisez pas d'autre chargeur que le modèle fourni par le constructeur. Si le chargeur est endommagé ou ne fonctionne pas contactez le Service Consommateur Rowenta ou adressez-vous au Centre Service Agréé le plus proche.

N'utilisez pas l'appareil :

- s'il est tombé et présente des détériorations visibles ou des anomalies de fonctionnement.

- si le chargeur ou le cordon sont endommagés.

Dans ce cas n'ouvrez pas l'appareil, mais envoyez-le au Centre Service Agréé Rowenta le plus proche de votre domicile, car des outils spéciaux sont nécessaires pour effectuer les réparations afin d'éviter tout danger.

Les réparations ne doivent être effectuées que par des spécialistes avec des pièces détachées d'origine.

Réparer un appareil soi-même peut constituer un danger pour l'utilisateur.

N'utilisez que des accessoires garantis d'origine Rowenta (filtres, ...).

Cet appareil est uniquement réservé à l'usage ménager et domestique. En cas d'utilisation non appropriée ou non conforme au mode d'emploi, aucune responsabilité ne peut engager Rowenta.

Pour votre sécurité, cet appareil est conforme aux normes et réglementations applicables (Directives Basse Tension, Compatibilité Electromagnétique, Environnement...).

<p>L'appareil ne fonctionne pas.</p>	<p>La batterie est peut-être déchargée : remettez l'appareil en charge.</p> <p>L'appareil n'est pas remis correctement en charge : vérifiez que le cordon est bien connecté à l'appareil et que la prise de courant fonctionne (le témoin lumineux situé sur la poignée doit s'allumer).</p> <p>Vérifiez que le cordon de charge est bien déconnecté de l'appareil. Si ce n'est pas le cas, le déconnecter, mettre le bouton Marche/Arrêt en position 0 puis redémarrer.</p>
<p>Le témoin lumineux ne s'allume pas lors de la mise en charge.</p>	<p>Vérifiez que le cordon est bien connecté à l'appareil et le chargeur à la prise de courant, et que la prise de courant fonctionne.</p>
<p>Le témoin lumineux clignote lentement.</p>	<p>L'appareil s'est mis en mode sécurité, cela peut être dû à une température excessive de la batterie : dans ce cas remettez le bouton Marche/Arrêt sur la position 0, débranchez le chargeur de l'appareil si nécessaire, laissez refroidir l'appareil. Si le problème persiste, contactez votre Centre Service Agréé Rowenta le plus proche.</p>
<p>L'appareil n'aspire pas, aspire moins bien, émet un bruit anormal.</p>	<p>La veine d'aspiration est peut-être obstruée : arrêtez l'appareil et débouchez la veine.</p> <p>L'accessoire utilisé est peut-être obstrué : arrêtez l'appareil et débouchez l'accessoire.</p> <p>Le bac à poussière est peut-être plein : videz-le.</p> <p>Vérifiez que le bac à poussière est bien fixé au corps de l'appareil.</p> <p>Vérifiez que l'accessoire utilisé est correctement positionné à l'extrémité du bac à poussière.</p>

En cas de difficultés, adressez-vous au Centre Service Agréé Rowenta le plus proche ou contactez le Service Consommateur Rowenta :

FRANCE
Service Consommateur Rowenta
 BP 15
 69131 ECULLY CEDEX
 09.74.50.36.23
<http://www.rowenta.fr>

BELGIQUE
Service Consommateurs
GRUPE SEB BELGIUM SA NV
 25, avenue de l'Espérance - ZI
 6220 FLEURUS - BELGIUM
 (32) 71 82 52 60
<http://www.rowenta.be>

I • DESCRIPTION

1. Vacuum inlet
2. Dust compartment
3. Air intake vein
4. Dust compartment unlocking button
5. Separator
6. Motor protection foam filter
7. Indicator light
8. Charging orifice
9. 2-speed On/Off slider
10. Handle
11. Telescopic crevice tool*
12. Mini Delta section head*
13. Air outlets
14. Body of the appliance
15. Recharger
16. Batteries* :
 7,2 volts : RS-AC3498
 10,8 volts : RS-AC3499
 14,4 volts : RS-AC3500
 18,0 volts : RS-AC3501

II • CHARGING

IMPORTANT !

Before using for the first time, charge the appliance.

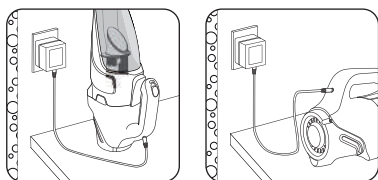

- Plug the cord into the device.
 - Connect the charger to the mains.
 The indicator light on the handle tells you that the unit is charging.

The indicator light will turn off when the battery is fully charged (maximum 6H).

For optimal charging, you must leave the charger on until the indicator light goes off.

NOTE : If the battery is not fully discharged, it is natural that the charging time should be short. If when charging, the LED only comes on for a few seconds, this means that battery is already charged.

The appliance can remain permanently on charge without any risk. The charger might heat up slightly, which is a perfectly normal phenomenon. However, it is best to unplug the charger in case of prolonged absence (holidays, etc.).

III • USE

Use the right accessories.

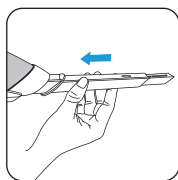

For corners (baseboards, radiators...) and places that are hard to reach, put the telescopic crevice tool* in the vacuum inlet.

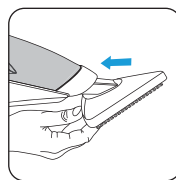

For flat surfaces, use the mini Delta head* that can quickly vacuum a wider area.

Turn your appliance on

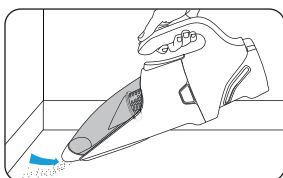
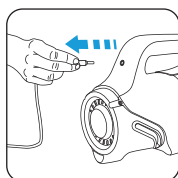

Adjusting the power level

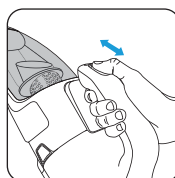

Position 0 : stop

Position 1 (Soft) : furniture, fragile surfaces

Position 2 (Booster) : tiled floor, parquet...

* depending on the model : these systems are specific to certain models or are accessories available as an option.

When the appliance is being used, the indicator light is off.

The indicator light flashes to alert you that the battery is running low.

When the battery is discharged, to avoid damage, a security system (automatic 'Cut Off') stops the appliance and the indicator light continues to flash for a few seconds. In this case, put the On/off switch to 0 and put the appliance in to charge.

Empty the dust compartment

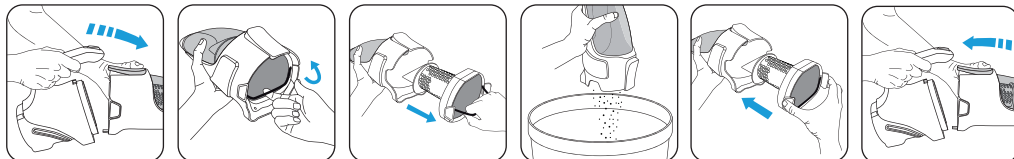

NOTE : to clean the dust compartment and/or the separator, run it/them under warm water and leave it/them to dry or wipe with a soft cloth. Never wash the dust compartment and dust separator in a dishwasher.

IV • MAINTENANCE AND CLEANING

Clean the foam filter.

IMPORTANT : Never operate the vacuum cleaner without the motor filter foam.

Clean the filter foam with warm soapy water. Rinse and dry: Make sure the filter foam is dry before you put it back in, for which purpose it must dry for at least 12H.

Only a dry and clean filter can ensure optimum suction power.

NOTE : your vacuum cleaner comes with an additional foam filter so you can use the appliance while the original foam filter is drying.

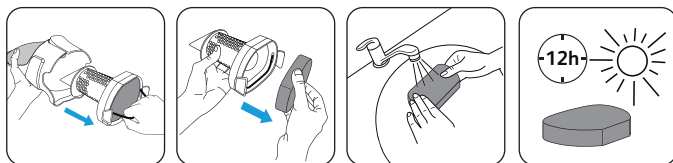

ATTENTION!

Do not use any corrosive or abrasive cleaning products.

Never wash the motor protection foam filter in the dishwasher.

IMPORTANT : Clean the foam filter at least once a month. It is recommended that you clean the filter foam more frequently if you see a drop in the efficiency of your vacuum cleaner.

Replace the filter when it is damaged. You can purchase a replacement filter by contacting your nearest Rowenta Authorised Service Centre.

V • BATTERY

Replacing the batteries

This appliance contains Lithium-Ion batteries that for safety reasons are only accessible by a professional service engineer. To replace the batteries, please contact the nearest Rowenta Authorised Service Centre.



Environmental protection first!

- ① Your appliance contains valuable materials which can be recovered or recycled.
- ② Take it to a collection point or an approved service centre so that it can be recycled.

Your appliance is designed only for indoor use.

If the batteries leak, do not rub your eyes or any mucous membranes. Wash your hands and rinse your eyes with clean water.

If the discomfort persists, consult your doctor.

VI • FOR YOUR SECURITY

Read the instructions for use carefully and keep them in a safe place.

Your vacuum cleaner is an electrical device: it must be used under normal conditions of use.

Use and store the appliance out of reach of children. Never leave the appliance operating without supervision.

This appliance is not designed to be used by people (including children) with a physical, sensory or mental impairment, or people without knowledge or experience, unless they are supervised or given prior instructions concerning the use of the appliance by someone responsible for their safety.

Children must be supervised to ensure that they do not play with the appliance.

Do not hold the sucker attachment or tube close to your eyes, ears or hair.

Check that the power voltage for your vacuum cleaner corresponds to that of your mains installation.

Any connection error renders the guarantee invalid.

Do not use your vacuum cleaner on the wet surfaces, water or liquids of whatever kind, hot substances (ash, embers), extremely fine substances (plaster, cement, ash ...), large sharp objects (broken glass), products that are harmful (solvents, paint strippers ...), corrosive (acids, cleaning fluids...), flammable and explosive (petroleum or alcohol-based). Never immerse the appliance or charger in water or any other liquid, do not splash water on the appliance or charger.

Do not store outside and keep away from damp.

Never place the device close to a heat source (oven, heating appliances or hot radiators).

Do not expose the battery to a room temperature over 40°C.

Do not disassemble the vacuum cleaner when it is operating.

Check the foam filter is in place. Never operate the vacuum cleaner without the motor filter foam.

Unplug your appliance when you are cleaning it. Never unplug the charger by pulling on the cable.

Do not use any charger other than the model provided by the manufacturer. If the charger is damaged or not working please contact the Rowenta Customer Service or contact your nearest Authorised Service Centre.

Do not use the appliance:

- if it has fallen and has visible damage or appears to be working abnormally.
- if the charger or the charger cord are damaged.

In this case, do not open it, but send it to the nearest Rowenta Authorised Service Centre, as special tools are needed to carry out any repairs safely.

Repairs are to be performed only by specialists with original spare parts.

Repairing an appliance oneself may constitute a danger to the user.

Use only guaranteed Rowenta accessories (filters,...)

This device is reserved only for household and domestic use. In the event of inappropriate use that does not comply with the instructions, Rowenta shall take no liability.

For your safety, this appliance complies with all enforceable standards and regulations (Low Voltage Directives, Electromagnetic Compatibility, Environment, etc.).

<p>The appliance does not work.</p>	<p>The battery may be discharged : put it back on charge.</p> <p>The device is not being properly charged: make sure the cord is connected to the device and that the power socket works (the indicator light located on the handle should be activated).</p> <p>Check that the charging cord is disconnected from the device. If this is not the case, disconnect, turn the power button to position 0 and then restart.</p>
<p>The indicator light does not light up when charging.</p>	<p>Make sure the cord is connected to the device and the charger to the socket, and that the socket works.</p>
<p>The indicator lamp flashes slowly.</p>	<p>The appliance has gone into safe mode; this may be due to overheating of the battery: in this case, slide the power button to the 0 position, unplug the charger from the appliance if necessary, leave the equipment to cool. If the problem persists, contact your nearest Rowenta Approved Service Centre.</p>
<p>The appliance does not vacuum or emits an abnormal noise.</p>	<p>The suction vein may be blocked: stop the machine and unblock the vein.</p> <p>The accessory being used may be blocked: stop the machine and unblock the accessory.</p> <p>The dust compartment may be full : empty it.</p> <p>Check that the dust compartment is properly attached to the appliance.</p> <p>Check that the accessory is correctly positioned at the end of the dust compartment.</p>

In case of problems, contact the Rowenta Customer Service or your nearest Authorised Service Centre :

Rowenta Consumer Service
0845 602 1454 - UK
(353) 1461 0390 - Ireland
GROUPE SEB UK Ltd.
11-49 Station Road
Langley, Slough
Berkshire SL3 8 DR
UNITED KINGDOM

<http://www.rowenta.co.uk/>

I • BESCHREIBUNG

1. Ansaugöffnung
2. Staubbehälter
3. Ansaugkanal
4. Entriegelungsknopf für den Staubbehälter
5. Luft- & Staubtrennungsgitter
6. Schaumstofffilter zum Schutz des Motors
7. Kontrolllampe
8. Anschlussbuchse für Ladekabel
9. Ein/ Ausschalter mit 2 Geschwindigkeitsstufen
10. Griff
11. Teleskopfugendüse*
12. Mini-Delta-Düse*
13. Luftaustritte
14. Gehäuse des Geräts
15. Ladegerät
16. Akkus* :
7,2 Volt : RS-AC3498
10,8 Volt : RS-AC3499
14,4 Volt : RS-AC3500
18,0 Volt : RS-AC3501

II • LADEVORGANG

WICHTIG!

Das Gerät muss vor der ersten Inbetriebnahme aufgeladen werden.

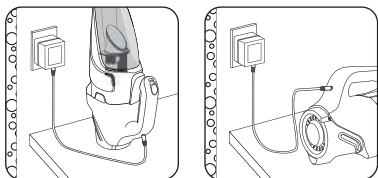

- Schließen Sie das Stromkabel an das Gerät an.
- Schließen Sie das Ladegerät an das Stromnetz an.
Das Lämpchen am Griff zeigt an, dass das Gerät geladen wird.

Die Kontrolllampe geht aus, sobald die Akkus vollständig aufgeladen ist (maximal 6 Stunden).

Um eine optimale Aufladung zu erreichen, muss das Gerät bis zum Erlöschen der Kontrolllampe geladen werden.

HINWEIS : Wenn die Akkus nicht ganz leer sind, ist eine kurze Ladezeit normal. Wenn die Kontrolllampe nach dem Anschließen des Geräts nur kurz angeht, so bedeutet das, dass die Akkus bereits aufgeladen sind.

Das Gerät kann gefahrlos ständig am Ladegerät bleiben. Das Ladegerät wird leicht warm; dabei handelt es sich um einen ganz normalen Vorgang. Bei längerer Abwesenheit ist es jedoch vorzuziehen, das Gerät auszustecken. (Urlaub,...).

III • GEBRAUCH

Verwenden Sie das geeignete Zubehörteil.

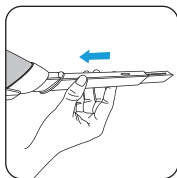

Für Ecken (Sockelleisten, Heizkörper...) und schwer zugängliche Bereiche: setzen Sie die Teleskopdüse* in die Ansaugöffnung ein.

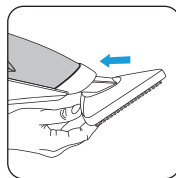

Für ebene Flächen: Benutzen Sie die Mini-Delta-Düse* zum schnellen Absaugen von großen Flächen.

Inbetriebnahme Ihres Geräts.

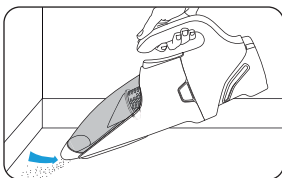
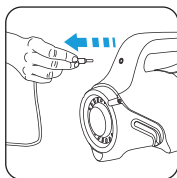

Einstellen der Saugkraft.

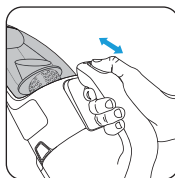

Position 0 : Aus / Laden

Position 1 (Soft) : Möbel, empfindliche Flächen

Position 2 (Booster) : Fliesen, Parkett,...

* je nach Modell : Spezialzubehör für bestimmte Modelle.

Wenn sich das Gerät in Betrieb befindet, ist die Kontrolllampe aus.

Die Kontrolllampe beginnt zu blinken, um anzuzeigen, dass die Akkus bald leer ist.

Wenn die Akkus leer sind, schaltet ein Sicherheitssystem („Cut off“ / Automatikstopp“) das Gerät aus, um eine Beschädigung der Akkus zu verhindern, aber die Kontrolllampe blinkt noch ein paar Sekunden lang weiter. Stellen Sie den Ein/ Ausschalter in diesem Fall auf 0 und laden Sie das Gerät auf.

Entleeren des Staubbehälters

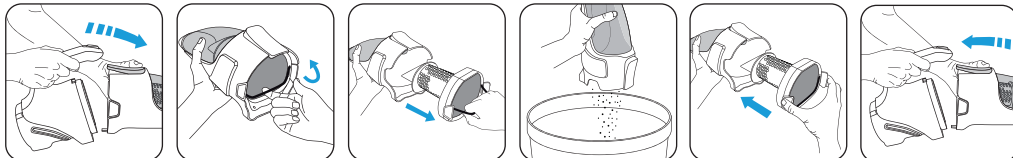

HINWEIS : Halten Sie den Staubbehälter und/oder das Luft- & Staubtrennungsgitter zur Reinigung unter fließendes lauwarmes Wasser und lassen Sie sie anschließend trocknen oder trocknen Sie sie mit einem weichen Tuch. Der Staubbehälter und das Luft- & Staubtrennungsgitter dürfen auf keinen Fall in der Spülmaschine gereinigt werden.

IV • REINIGUNG UND INSTANDHALTUNG

Reinigung des Schaumstofffilters

WICHTIG: Nehmen Sie den Staubsauger nicht ohne den Schaumstofffilter zum Schutz des Motors in Betrieb.

Reinigen Sie den Schaumstofffilter regelmäßig mit lauwarmem Seifenwasser. Spülen und trocknen lassen: Achten Sie darauf, dass der Schaumstofffilter ganz trocken ist, bevor Sie ihn wieder in das Gerät einlegen; er muss dazu mindestens 12 Stunden lang trocknen.

Eine optimale Saugkraft wird nur mit einem sauberen und trockenen Filter erzielt.

HINWEIS : Dem Staubsauger liegt ein zusätzlicher Schaumstofffilter zum Schutz des Motors bei, dank dem das Gerät auch während dem Trocknen des Original-Filters benutzt werden kann.

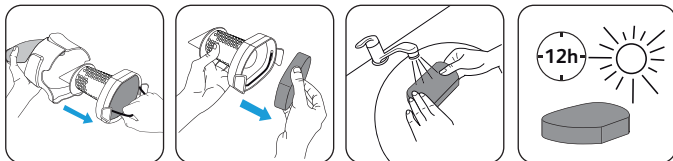

VORSICHT : Verwenden Sie keine allzu aggressiven oder scheuernden Reinigungsmittel. Reinigen Sie den Schaumstofffilter zum Schutz des Motors niemals in der Spülmaschine.

WICHTIG: Reinigen Sie den Schaumstofffilter mindestens einmal pro Monat. Sollte sich eine Verringerung der Leistung Ihres Staubsaugers einstellen, sollte der Schaumstofffilter öfter gereinigt werden.

Wenn der Filter beschädigt ist, muss er ausgetauscht werden. Ersatzfilter sind beim nächstgelegenen autorisierten Kundendienstcenter von Rowenta erhältlich.

Austauschen der Akkus

Ihr Gerät ist mit Lithium-Ion Akkus ausgestattet, die aus Sicherheitsgründen nur professionellen Reparaturfachleuten zugänglich sind. Bitte wenden Sie sich zum Austauschen der Akkus an das nächstgelegene autorisierte Kundendienstcenter von Rowenta.

**Denken Sie an den Schutz der Umwelt!**

- ① Ihr Gerät enthält zahlreiche Rohstoffe, die wieder verwertet oder recycelt werden können.
- ➔ Bringen Sie das Gerät zur Entsorgung zu einer Sammelstelle Ihrer Stadt oder Gemeinde.

Vor dem Entsorgen des Gerätes müssen die Akkus aus dem Gerät entfernt werden und gemäß den Gesetzlichen Bestimmungen entsorgt werden. Vor dem Entfernen des Akkus muss das Gerät vom Stromnetz getrennt werden.

Das Gerät ist ausschließlich für den Betrieb in geschlossenen Räumen bestimmt.

Auslaufende Akkus dürfen nicht mit den Augen und Schleimhäuten in Berührung gebracht werden. Waschen Sie sich die Hände und spülen Sie die Augen mit klarem Wasser aus.

Wenn Sie weiterhin Beschwerden haben, muss ein Arzt aufgesucht werden.

VI • FÜR IHRE SICHERHEIT

Lesen Sie die Gebrauchsanweisung aufmerksam durch und heben Sie sie gut auf. Unser Unternehmen behält sich das Recht vor, im Interesse des Verbrauchers Änderungen der technischen Eigenschaften und der Bestandteile vorzunehmen.

Ihr Staubsauger ist ein elektrisches Gerät: er darf nur unter normalen Anwendungsbedingungen eingesetzt werden.

Das Gerät darf nicht in Reichweite von Kindern benutzt und aufbewahrt werden. Lassen Sie das Gerät nicht unbeaufsichtigt in Betrieb. **Dieses Gerät darf nicht von Personen (inbegriffen Kindern) mit eingeschränkten körperlichen, sensorischen oder geistigen Fähigkeiten benutzt werden. Das Gleiche gilt für Personen, die keine Erfahrung mit dem Gerät besitzen oder sich mit ihm nicht auskennen, außer wenn sie von einer für ihre Sicherheit verantwortlichen Person beaufsichtigt werden oder von dieser mit dem Gebrauch des Gerät vertraut gemacht wurden.**

Kinder müssen beaufsichtigt werden, damit sie nicht mit dem Gerät spielen.

Halten Sie das Ansaugteil und das Ende des Saugrohrs nicht in die Nähe des Kopfes und saugen Sie keine am Körper befindlichen Teile. Vergewissern Sie sich, dass die Betriebsspannung (Volt) Ihres Staubsaugers mit der Spannung Ihrer Elektroinstallation übereinstimmt : Bei falschem Anschluss erlischt die Garantie.

Saugen Sie nicht auf nassen Oberflächen und saugen Sie kein Wasser oder sonstige Flüssigkeiten jeder Art, keine heißen Substanzen (Asche, Holzkohle), keine besonders feinkörnige Substanzen (Gips, Zement, Asche...), keine großen, scharfkantigen Teile (Glas,...), keine schädlichen Produkte (Lösungsmittel, Beizmittel...), keine aggressiven Produkte (Säuren, Reinigungsmittel...), keine brennbaren und/oder explosionsgefährlichen Produkte (auf der Basis von Benzin oder Alkohol) mit dem Staubsauger auf.

Tauchen Sie das Gerät oder das Ladegerät niemals in Wasser oder sonstige Flüssigkeiten und sorgen Sie dafür, dass keine Wasserspritzer auf das Gerät oder das Ladegerät gelangen.

Lagern Sie das Gerät nicht im Freien und bewahren Sie es vor Feuchtigkeit geschützt auf.

Stellen Sie das Gerät nicht in der Nähe einer Hitzequelle (Herd, Heizgerät oder heiße Heizkörper) auf.

Die Akkus dürfen keinen Raumtemperaturen über 40°C ausgesetzt werden.

Nehmen Sie den laufenden Staubsauger nicht auseinander.

Vergewissern Sie sich, dass der Schaumstofffilter und der Abscheider richtig eingesetzt sind. Nehmen Sie den Staubsauger nicht ohne den Schaumstofffilter zum Schutz des Motors in Betrieb.

Stecken Sie das Gerät bei der Reinigung aus. Ziehen Sie den Stecker nicht am Stromkabel aus der Streckdose.

Verwenden Sie ausschließlich das vom Hersteller mitgelieferte Ladegerät. Verwenden Sie das Ladeteil nicht für andere Zwecke. Wenn das Ladegerät beschädigt wurde oder nicht funktioniert, wenden Sie sich an das nächstgelegene autorisierte Kundendienstcenter.

Benutzen Sie das Gerät nicht:

- Wenn es zu Boden gefallen ist und sichtbare Beschädigungen oder Betriebsstörungen aufweist.

- Wenn das Ladegerät oder das Kabel des Ladegeräts Beschädigungen aufweisen.

In diesem Fall darf das Gerät nicht geöffnet werden. Es muss zum nächstgelegenen autorisierten Kundendienstcenter von Rowenta gebracht werden, weil Reparaturarbeiten aller Art aus Sicherheitsgründen nur mit Spezialwerkzeug ausgeführt werden können.

Reparaturen dürfen nur von Fachleuten ausgeführt werden und müssen unter Verwendung von Original-Ersatzteilen erfolgen.

Eigenhändige Reparaturen durch den Benutzer können eine Gefahr für diesen darstellen.

Verwenden Sie nur Original-Zubehör von Rowenta (Filter,...).

Dieses Gerät ist ausschließlich für den Haushalts- und Hausgebrauch bestimmt. Bei unsachgemäßer oder der Gebrauchsanweisung nicht entsprechender Verwendung übernimmt Rowenta keinerlei Haftung.

Um Ihre Sicherheit zu gewährleisten, entspricht dieses Gerät den gültigen Normen und Bestimmungen (Niederspannung, elektromagnetische Verträglichkeit, Umwelt...).

<p>Das Gerät funktioniert nicht.</p>	<p>Der Akku ist vielleicht leer: Laden Sie das Gerät auf.</p> <p>Das Gerät wird nicht korrekt aufgeladen: Vergewissern Sie sich, dass das Ladekabel mit dem Gerät verbunden ist und dass die Steckdose funktioniert (das Lämpchen am Griff muss angehen).</p> <p>Vergewissern Sie sich, dass das Ladekabel mit dem Gerät verbunden ist. Sollte das nicht der Fall sein: stecken Sie das Gerät aus, stellen Sie den Ein/Ausschalter auf aus und schalten Sie das Gerät wieder ein.</p>
<p>Die Kontrolllampe geht beim Laden nicht an.</p>	<p>Vergewissern Sie sich, dass das Ladekabel mit dem Gerät und das Ladegerät mit der Steckdose verbunden ist und dass die Steckdose funktioniert.</p>
<p>Die Kontrolllampe blinkt langsam.</p>	<p>Das Gerät befindet sich im Sicherheits-Modus; dies kann auf eine zu hohe Temperatur der Akkus zurückzuführen sein. Stellen Sie in diesem Fall den Ein/Ausschalter auf aus, stecken Sie das Ladegerät des Geräts gegebenenfalls aus und lassen Sie das Gerät abkühlen. Wenn das Problem weiterhin besteht, treten Sie bitte mit dem nächstgelegenen autorisierten Kundendienstcenter von Rowenta in Kontakt.</p>
<p>Das Gerät saugt gar nicht oder nicht mehr so gut wie zuvor, macht ungewöhnliche Geräusche.</p>	<p>Das Ansaugteil ist möglicherweise verstopft: schalten Sie das Gerät aus und machen Sie das Ansaugteil frei.</p> <p>Das verwendete Zubehöerteil ist möglicherweise verstopft: schalten Sie das Gerät aus und machen Sie das Zubehöerteil frei.</p> <p>Der Staubbehälter ist möglicherweise voll: Leeren Sie ihn aus.</p> <p>Vergewissern Sie sich, dass der Staubbehälter richtig auf dem Gehäuse des Geräts sitzt.</p> <p>Vergewissern Sie sich, dass das verwendete Zubehöerteil korrekt auf dem Endteil des Staubbehälters sitzt.</p>

Bitte wenden Sie sich im Fall von Problemen an das nächstgelegene autorisierte Kundendienstcenter von Rowenta :

GRUPE SEB DEUTSCHLAND GmbH
+49 212 387400
Nümmener Feld 10
42717 Solingen
GERMANY

<http://www.rowenta.de/>

I • OMSCHRIJVING

1. Zuigopening
2. Stofbak
3. Luchtaanzuigleiding
4. Ontgrendelingsknop stofbak
5. Afscheider
6. Schuimrubberen beschermfilter van de motor
7. Controlelampje
8. Laadopening
9. Schuifknop Aan/Uit met 2 snelheden
10. Handgreep
11. Uitschuifbaar zuigmondstuk*
12. Mini zuigkop Delta*
13. Luchtuitlaten
14. Apparaat
15. Acculader
16. Accu's* :
 - 7,2 V : RS-AC3498
 - 10,8 V : RS-AC3499
 - 14,4 V : RS-AC3500
 - 18,0 V : RS-AC3501

II • OPLADEN

BELANGRIJK!

Laad het apparaat op, voordat u het voor de eerste keer gebruikt.

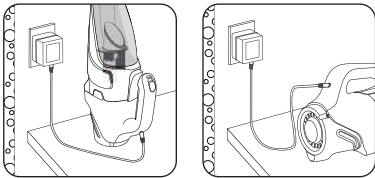

- Sluit het snoer aan op het apparaat.
 - Sluit de acculader aan op het lichtnet.
- Het controlelampje op de handgreep geeft aan dat het apparaat wordt opgeladen.

Het controlelampje gaat uit wanneer de accu volledig is opgeladen (maximaal 6 uur).

Voor een optimaal resultaat moet u het apparaat laten opladen tot het controlelampje uitgaat.

OPMERKING: Als de accu nog vrij goed is opgeladen, is het normaal dat het opladen snel gaat. Als aan het begin van het opladen het controlelampje slechts enkele seconden brandt, betekent dit dat de accu al opgeladen is.

Het apparaat kan zonder enig risico permanent opgeladen worden. De acculader wordt enigszins warm, dit is een volkomen normaal verschijnsel. Het verdient echter de voorkeur de stekker van de acculader uit het stopcontact te halen bij lange afwezigheid (vakantie...).

III • GEBRUIK

Gebruik het juiste accessoire.

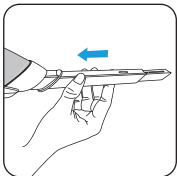

Plaats voor verborgen hoeken (plinten, radiatoren...) en moeilijk bereikbare plaatsen het uitschuifbare zuigmondstuk* in de zuigopening.

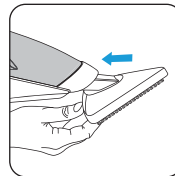

Gebruik voor vlakke oppervlakken de mini-kop Delta* waarmee u snel een breder oppervlak kunt zuigen.

Zet het apparaat aan.

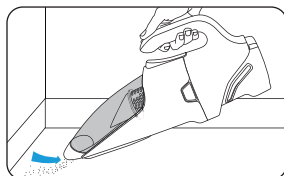
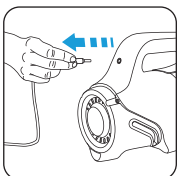

Instelling van de zuigkracht.

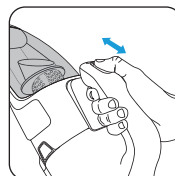

Stand 0 : uit

Stand 1 (Soft) : meubels, kwetsbare oppervlakken

Stand 2 (Booster) : tegelvloeren, parket, ...

* afhankelijk van het model : het betreft speciale voorzieningen voor bepaalde modellen of als optie verkrijgbare accessoires.

Wanneer het apparaat gebruikt wordt, is het controlelampje uit.

Het controlelampje knippert om u te waarschuwen dat de accu bijna leeg is.

Wanneer de accu leeg is, schakelt een veiligheidssysteem ('Cut off' / automatische uitschakeling) het apparaat uit om te voorkomen dat het beschadigd wordt, terwijl het controlelampje nog enkele seconden blijft branden. Zet in dat geval de aan/uit-knop terug op 0 en laat het apparaat weer opladen.

Maak de stofbak leeg

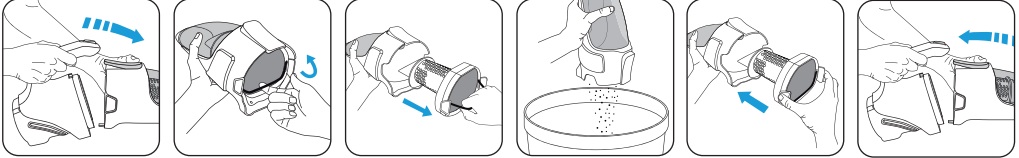

OPMERKING : houd voor het reinigen van de stofbak en/of de afscheider deze onder de lauwe kraan en laat deze drogen of droog ze af met een zachte doek. Doe de stofbak en de afscheider nooit in de vaatwasser.

IV • ONDERHOUD EN REINIGING

Reinig het schuimrubberen filter.

BELANGRIJK: Laat uw stofzuiger nooit zonder het schuimrubberen beschermfilter van de motor werken.

Reinig het schuimrubberen filter regelmatig met een lauw sopje. Omspoelen en laten drogen: zorg dat het schuimrubberen filter goed droog is, voordat u het terugplaatst in het apparaat, het moet daarom minstens 12 uur drogen.

Alleen een schoon en droog filter kan een optimale zuigkracht garanderen.

OPMERKING : Uw apparaat wordt geleverd met een extra schuimrubberen filter, zodat u het apparaat kan gebruiken wanneer het originele schuimrubberen filter droogt.

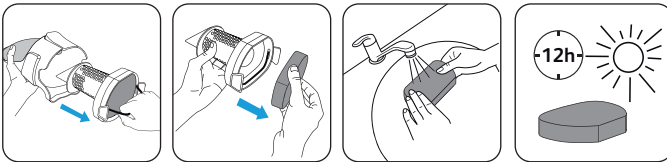

LET OP!

Gebruik geen te agressieve of schurende onderhoudsproducten. Was het schuimrubberen beschermfilter van de motor nooit in de vaatwasser.

BELANGRIJK: Reinig het schuimrubberen beschermfilter van de motor minstens één keer per maand. Het wordt aangeraden het schuimrubberen filter vaker te reinigen als u constateert dat het apparaat minder goed presteert. Vervang het filter wanneer dit beschadigd is. U kunt een nieuw filter krijgen bij het dichtstbijzijnde erkende Servicecentrum van Rowenta.

Vervanging van de accu's.

De accu van het apparaat bevat Lithium-Ion accu's die uit veiligheidsoverwegingen uitsluitend toegankelijk zijn voor een professionele reparateur. Wendt u voor het vervangen van de accu's tot het dichtstbijzijnde erkende Servicecentrum van Rowenta.

**Bescherm het milieu!**

- ① Uw apparaat bevat veel materialen die hergebruikt of gerecycleerd kunnen worden.
- ② Breng het naar een verzamelpunt voor verwerking ervan.

Het apparaat is uitsluitend ontworpen voor een gebruik binnenshuis.

Niet in uw ogen wrijven of uw slijmvliezen aanraken als de accu's lekken. Was uw handen en spoel uw ogen met schoon water.

Indien het onaangename gevoel blijft voortduren, een arts raadplegen.

VI • VOOR UW VEILIGHEID

Deze gebruiksaanwijzing aandachtig doorlezen en zorgvuldig bewaren.

Uw stofzuiger is een elektrisch apparaat: deze moet in normale gebruiksvoorwaarden gebruikt worden.

Het apparaat buiten het bereik van kinderen houden en opbergen. Nooit het apparaat zonder toezicht laten werken.

Dit apparaat is niet bedoeld om zonder hulp of toezicht gebruikt te worden door kinderen of andere personen, indien hun fysieke, zintuiglijke of mentale vermogen hen niet in staat stellen dit apparaat op een veilige wijze te gebruiken, tenzij zij van tevoren instructies hebben ontvangen betreffende het gebruik van het apparaat door een verantwoordelijk persoon.

Er moet toezicht zijn op jonge kinderen zodat zij niet met het apparaat kunnen spelen.

Houd het mondstuk of het uiteinde van de buis uit de buurt van ogen, oren en haren.

Controleer of de gebruiksspanning (volt) van uw stofzuiger overeenkomt met de netspanning bij u thuis.

Een verkeerde aansluiting maakt de garantie ongeldig.

Zuig niet op vochtige oppervlakken en zuig geen water, enige vloeistoffen, warme stoffen (as, gloeiende kooltjes), zeer fijne stoffen (pleister, cement, as...), groot scherp afval (glas...), schadelijke producten (oplosmiddelen, afbijtmiddelen...), agressieve middelen (zuren, reinigingsmiddelen...) of ontvlambare en/of ontplofbare producten (op basis van benzine of alcohol).

Dompel het apparaat en de acculader niet onder in water of een andere vloeistof, zorg dat er geen waterspatten op het apparaat of de acculader terecht komen.

Plaats het apparaat niet buitenshuis en berg het op een vochtvrije plaats op.

Zet het apparaat niet in de buurt van een hittebron (oven, verwarmingsapparaten of warme radiatoren).

Stel de accu niet bloot aan een kamertemperatuur boven de 40°C.

Demonteer het apparaat niet wanneer het werkt.

Controleer of het schuimrubberen filter goed op zijn plaats zit. Laat het apparaat nooit zonder het schuimrubberen beschermfilter van de motor werken.

Haal de stekker uit het stopcontact wanneer u het apparaat reinigt. Trek nooit aan het snoer om de stekker van de acculader uit het stopcontact te halen.

Gebruik alleen het door de fabrikant meegeleverde model acculader. Neem, wanneer de acculader beschadigd is of niet meer werkt, contact op met de Consumentendienst van Rowenta of wendt u tot het dichtstbijzijnde erkende Servicecentrum.

Gebruik het apparaat niet:

- als het gevallen is en zichtbaar beschadigd is of niet goed meer functioneert.
- als de acculader of het netsnoer beschadigd zijn.

Open in dat geval niet het apparaat, maar stuur het naar het dichtstbijzijnde erkende Servicecentrum van Rowenta, omdat speciaal gereedschap nodig is om de reparaties uit te voeren, om gevaarlijke situaties te voorkomen.

De reparaties mogen uitsluitend uitgevoerd worden door specialisten en met originele reserveonderdelen.

Zelf een apparaat repareren kan een gevaarlijke situatie opleveren voor de gebruiker.

Gebruik alleen originele, door Rowenta gegarandeerde accessoires (filters,...).

Dit apparaat is uitsluitend bestemd voor huishoudelijk gebruik. In geval van oneigenlijk of verkeerd gebruik kan Rowenta geen aansprakelijkheid erkennen.

Voor uw veiligheid beantwoordt dit apparaat aan de toepasselijke normen en regelgevingen (Richtlijnen Laagspanning, Elektromagnetische Compatibiliteit, Milieu...).

<p>Het apparaat werkt niet.</p>	<p>De accu kan leeg zijn: laad het apparaat op.</p> <p>Het apparaat is niet op de juiste wijze opgeladen: controleer of het netsnoer goed in het apparaat gestoken is en of het stopcontact werkt (het controlelampje op de handgreep moet gaan branden).</p> <p>Controleer of het laadsnoer goed op het apparaat is aangesloten. Indien dit niet het geval is, haal het dan uit het apparaat, zet de aan/uit-knop op 0 en start het apparaat opnieuw.</p>
<p>Tijdens het opladen gaat het controlelampje niet branden.</p>	<p>Controleer of het netsnoer goed is aangesloten op het apparaat en de acculader op het stopcontact en of het stopcontact goed werkt.</p>
<p>Het controlelampje knippert langzaam.</p>	<p>Het apparaat staat in de veiligheidsmodus, dit kan het gevolg zijn van een overmatige temperatuur van de accu: zet in dat geval de aan/uit-knop op 0, verwijder, indien nodig, het snoer van de acculader en laat het apparaat afkoelen. Neem contact op met het dichtstbijzijnde erkende servicecentrum van Rowenta als het probleem blijft bestaan.</p>
<p>Het apparaat zuigt niet, zuigt minder goed, maakt een vreemd geluid.</p>	<p>De zuigbuis zit verstopt: schakel het apparaat uit en ontstop de leiding.</p> <p>Het gebruikte accessoire kan verstopt zijn: schakel het apparaat uit en ontstop het accessoire.</p> <p>De stofbak is misschien vol: maak deze leeg.</p> <p>Controleer of de stofbak goed op het apparaat bevestigd is.</p> <p>Controleer of het gebruikte accessoire goed op het uiteinde van de stofbak geplaatst is.</p>

Richt u in geval van problemen tot het dichtstbijzijnde erkende servicecentrum van Rowenta of neem contact op met de Consumentendienst van Rowenta :

NEDERLANDS
GRUPE SEB NEDERLAND BV
 Afd. Consumentenservice
 Generatorstraat 6
 Postbus 238 3900 AE
 3903 LJ
 VEENENDAAL
 (31) 0318 58 24 24

<http://www.rowenta.nl>

BELGIË
GRUPE SEB BELGIUM SA NV
 Consumentendienst
 25, avenue de l'Espérance - Z1
 6220 FLEURUS - BELGIUM
 (32) 070 23 31 59

<http://www.rowenta.be>

I • DESCRIZIONE

1. Apertura di aspirazione
2. Vaschetta per la polvere
3. Condotto di aspirazione dell'aria
4. Pulsante di sblocco della vaschetta per la polvere
5. Separatore
6. Filtro in gommapiuma di protezione del motore
7. Spia luminosa
8. Foro per la carica
9. Pulsante scorrevole Avvio/Arresto a 2 velocità
10. Manico
11. Bocchetta lancia telescopica*
12. Mini spazzola Delta*
13. Uscite per l'aria
14. Corpo dell'apparecchio
15. Caricatore
16. Batterie* :
 - 7,2 volt : RS-AC3498
 - 10,8 volt : RS-AC3499
 - 14,4 volt : RS-AC3500
 - 18,0 volt : RS-AC3501

II • CARICA

IMPORTANTE !

Prima del primo utilizzo, mettere l'apparecchio sotto carica.

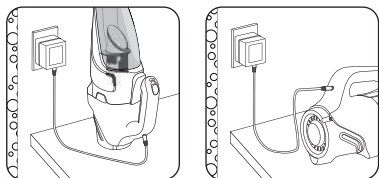

- Collegare il cavo all'apparecchio.
- Collegare il caricatore alla presa elettrica.
La spia luminosa posta sul manico segnalerà che l'apparecchio è in carica.

La spia luminosa si spegnerà quando la batteria sarà completamente carica (massimo 6 ore).
Per una carica ottimale, lasciare l'apparecchio in carica fino allo spegnimento della spia luminosa.

NOTA : Se la batteria è poco scarica, è normale che il tempo di ricarica sia breve. Se la spia luminosa si accende solo per qualche istante al momento della messa in carica, significa che la batteria è già carica.

L'apparecchio può rimanere sempre in carica senza alcun rischio. Il caricatore scalda leggermente, questo è un fenomeno del tutto normale. Tuttavia, si consiglia di scollegare il caricatore dalla presa elettrica in caso di assenza prolungata (vacanze...).

III • UTILIZZO

Utilizzare l'accessorio corretto.

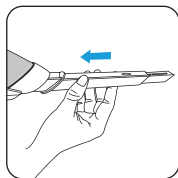

Per gli angolini (battiscopa, radiatori...) e i luoghi di difficile accesso, posizionare la bocchetta lancia telescopica* nell'apertura di aspirazione.

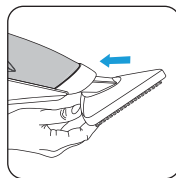

Per le superfici piane, utilizzare la mini spazzola Delta* che permette di aspirare rapidamente una superficie più ampia.

Avvio dell'apparecchio.

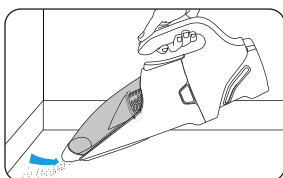
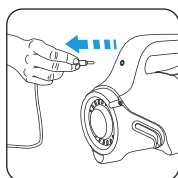

Regolazione della potenza di aspirazione.

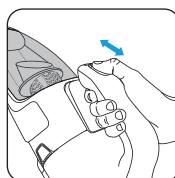

Posizione 0 : arresto

Posizione 1 (Soft) : mobili e superfici delicate

Posizione 2 (Booster) : pavimenti di piastrelle, parquet, ...

* secondo il modello : si tratta di apparecchi specifici per alcuni modelli o di accessori disponibili come optional.

Quando l'apparecchio è in uso, la spia luminosa si spegne.

La spia luminosa lampeggia per avvisare che la batteria è quasi scarica.

Per evitare di danneggiare la batteria quando è scarica, un sistema di sicurezza ('Cut off' / arresto automatico) arresta l'apparecchio e la spia luminosa continua a lampeggiare per alcuni secondi. In tal caso, posizionare il pulsante Avvio/Arresto su 0 e mettere l'apparecchio in carica.

Vuotare la vaschetta per la polvere

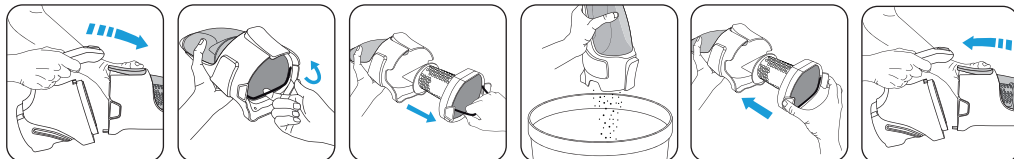

NOTA : per pulire la vaschetta per la polvere e/o il separatore, sciacquarli sotto l'acqua tiepida e lasciarli asciugare o asciugarli con un panno morbido. Non lavare la vaschetta per la polvere e il separatore in lavastoviglie.

IV • PULIZIA E MANUTENZIONE

Pulire il filtro in gommapiuma.

IMPORTANTE : Non far mai funzionare l'aspiratore senza il filtro in gommapiuma di protezione del motore.

Pulire regolarmente il filtro in gommapiuma con acqua saponata tiepida. Sciacquare e lasciare asciugare : accertarsi che il filtro in gommapiuma sia ben asciutto prima di riposizionarlo all'interno dell'apparecchio; a tal fine è necessario lasciarlo asciugare almeno 12 ore.

Solo un filtro pulito e asciutto assicura una potenza di aspirazione ottimale.

NOTA : con l'apparecchio viene fornito un filtro in gommapiuma supplementare al fine di permettere l'utilizzo dell'apparecchio mentre il primo filtro in gommapiuma si asciuga.

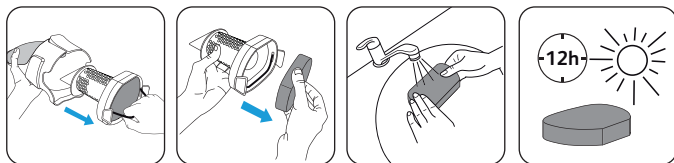

ATTENZIONE !

Non utilizzare prodotti per la manutenzione troppo aggressivi o abrasivi.

Non lavare in lavastoviglie il filtro in gommapiuma di protezione del motore.

IMPORTANTE : Pulire il filtro in gommapiuma di protezione del motore almeno una volta al mese. Si raccomanda di pulire il filtro in gommapiuma più frequentemente se si nota una riduzione delle prestazioni dell'apparecchio. Sostituire il filtro quando è danneggiato. È possibile procurarsi un filtro di ricambio presso il più vicino Centro Assistenza Autorizzato Rowenta.

V • BATTERIA**Sostituzione degli accumulatori.**

La batteria di questo apparecchio contiene degli accumulatori agli ioni di litio, accessibili, per motivi di sicurezza, esclusivamente da un tecnico specializzato. Per sostituire gli accumulatori, rivolgersi al più vicino Centro Assistenza Autorizzato Rowenta.

**Partecipiamo alla protezione dell'ambiente !**

① Questo apparecchio è costituito da diversi materiali valorizzabili o riciclabili.

② Consegnarlo presso un punto di raccolta affinché venga effettuato il corretto trattamento di riciclaggio o smaltimento.

L'apparecchio è progettato esclusivamente per un utilizzo all'interno dell'abitazione.

Se gli accumulatori presentano delle perdite, non strofinarsi gli occhi né le mucose. Lavarsi le mani e sciacquare gli occhi con acqua fresca.

Se il disturbo persiste, consultare il proprio medico.

VI • PER LA VOSTRA SICUREZZA**Leggere attentamente e conservare con cura le istruzioni per l'uso.**

Questo aspiratore è un apparecchio elettrico : deve essere impiegato in condizioni normali di utilizzo.

Utilizzare e conservare l'apparecchio fuori dalla portata dei bambini. Non lasciare funzionare l'apparecchio senza sorveglianza.

Questo apparecchio non deve essere utilizzato da persone (compresi i bambini) le cui capacità fisiche, sensoriali o mentali sono ridotte, o da persone prive di esperienza o di conoscenza, tranne se hanno potuto beneficiare, tramite una persona responsabile della loro sicurezza, di una sorveglianza o di istruzioni preliminari relative all'uso dell'apparecchio.

È opportuno sorvegliare i bambini per assicurarsi che non giochino con l'apparecchio.

Non tenere l'aspiratore o l'estremità del tubo vicino agli occhi, alle orecchie e ai capelli.

Verificare che la tensione di alimentazione (volt) dell'aspiratore corrisponda a quella dell'impianto elettrico presente in casa.

Eventuali errori di collegamento annullano la garanzia.

Non aspirare superfici bagnate di acqua o altri liquidi, sostanze calde (cenere, braci), sostanze estremamente fini (gesso, cemento, ceneri...), grossi cocci taglienti (vetri,...), prodotti nocivi (solventi, abrasivi...), aggressivi (acidi, detergenti...), infiammabili e/o esplosivi (a base di benzina o alcol).

Non immergere l'apparecchio né il caricatore nell'acqua o in altri liquidi, non schizzare d'acqua l'apparecchio né il caricatore.

Non conservare l'apparecchio all'esterno e tenerlo al riparo dall'umidità.

Non posizionare l'apparecchio in prossimità di una fonte di calore (forni, apparecchi di riscaldamento o radiatori caldi).

Non esporre la batteria a una temperatura ambiente superiore a 40°C.

Non smontare l'aspiratore durante il funzionamento.

Verificare che il filtro in gommapiuma sia posizionato correttamente. Non far funzionare l'apparecchio senza filtro in gommapiuma di protezione del motore.

Scollegare l'apparecchio dalla presa elettrica durante la pulizia. Non tirare mai il cavo di alimentazione per scollegare il caricatore.

Utilizzare esclusivamente il caricatore fornito dal produttore insieme all'aspiratore. Se il caricatore risulta danneggiato o non funziona, contattare il Servizio Consumatori Rowenta o rivolgersi al più vicino Centro Assistenza Autorizzato.

Non utilizzare l'apparecchio :

- se è caduto e presenta danni visibili o anomalie di funzionamento.

- se il caricatore o il cavo sono danneggiati.

In tal caso non aprire l'apparecchio, ma consegnarlo al più vicino Centro Assistenza Autorizzato Rowenta, poiché sono necessari strumenti speciali per effettuare le riparazioni al fine di evitare qualsiasi pericolo.

Le riparazioni devono essere effettuate esclusivamente da tecnici specializzati con pezzi di ricambio originali.

Riparare l'apparecchio da soli può costituire un rischio per l'utente.

Utilizzare esclusivamente accessori originali garantiti Rowenta (filtri...).

Questo apparecchio è destinato esclusivamente all'utilizzo domestico e all'interno dell'abitazione. In caso di utilizzo non appropriato o non conforme al modo d'uso, nessuna responsabilità potrà essere attribuita a Rowenta.

Per la vostra sicurezza, questo apparecchio è conforme alle normative e alle regolamentazioni in vigore (Direttive Bassa Tensione, Compatibilità Elettromagnetica, Ambiente...).

<p>L'apparecchio non funziona.</p>	<p>La batteria può essere scarica : mettere l'apparecchio sotto carica.</p> <p>L'apparecchio non si ricarica correttamente : verificare che il cavo sia ben collegato all'apparecchio e che la presa di corrente funzioni (la spia luminosa situata sul manico deve essere accesa).</p> <p>Verificare che il cavo di carica sia ben staccato dall'apparecchio. Se il problema persiste, posizionare il pulsante Avvio/Arresto in posizione 0 e quindi riavviare.</p>
<p>La spia luminosa non si accende durante la carica.</p>	<p>Verificare che il cavo sia ben collegato all'apparecchio e il caricatore alla presa di corrente, e che la presa di corrente funzioni.</p>
<p>La spia luminosa lampeggia lentamente.</p>	<p>L'apparecchio è in modalità di sicurezza, forse a causa della temperatura eccessiva della batteria : in tal caso, riposizionare il pulsante Avvio/Arresto su 0, se necessario scollegare il caricatore dall'apparecchio e lasciare raffreddare l'aspiratore. Se il problema persiste, rivolgersi al più vicino Centro Assistenza Autorizzato Rowenta.</p>
<p>L'apparecchio non aspira, aspira male, emette un rumore anomalo.</p>	<p>Il condotto di aspirazione potrebbe essere ostruito : spegnere l'apparecchio e liberare il condotto.</p> <p>L'accessorio utilizzato può essere ostruito : spegnere l'apparecchio e liberare l'accessorio.</p> <p>La vaschetta per la polvere potrebbe essere piena : vuotarla.</p> <p>Verificare che la vaschetta per la polvere sia ben fissata al corpo dell'apparecchio.</p> <p>Verificare che l'accessorio utilizzato sia posizionato correttamente all'estremità della vaschetta per la polvere.</p>

In caso di difficoltà, rivolgersi al più vicino Centro Assistenza Autorizzato Rowenta o contattare il Servizio Consumatori Rowenta.

GROUPE SEB ITALIA SPA
VIA MONTEFELTRO, 4
20156 MILANO
(39) 199 207815

<http://www.rowenta.it/>

I • DESCRIPCIÓN

1. Abertura de aspiración
2. Depósito para polvo
3. Tubo de aspiración de aire
4. Botón de desbloqueo del depósito para polvo
5. Separador
6. Filtro de espuma de protección del motor
7. Piloto luminoso
8. Orificio de carga
9. Botón deslizante de Encendido/Apagado con 2 velocidades
10. Asa
11. Boquilla telescópica*
12. Mini-cabezal de aspiración Delta*
13. Salidas de aire
14. Cuerpo del aparato
15. Cargador
16. Baterías*:
 - 7,2 voltios : RS-AC3498
 - 10,8 voltios : RS-AC3499
 - 14,4 voltios : RS-AC3500
 - 18,0 voltios : RS-AC3501

II • CARGA

IMPORTANTE !

Antes de utilizar el aparato por primera vez, póngalo a cargar.

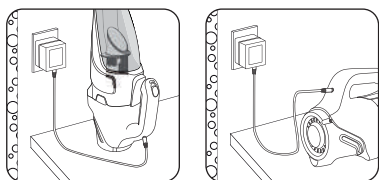

- Conecte el cable al aparato.
 - Enchufe el cargador a la corriente.
- El piloto luminoso del asa le indicará que el aparato se está cargando.

El piloto luminoso se apagará cuando la batería esté completamente cargada (máximo 6H).

Para tener una carga óptima, debe dejar cargar el aparato hasta que se apague el testigo luminoso.

OBSERVACIÓN : Si la batería está un poco descargada, es normal que la carga dure poco. Si al poner el aparato a cargar, el testigo luminoso no se enciende en unos segundos, significará que la batería ya está cargada.

El aparato puede estar cargándose permanentemente sin ningún riesgo. El cargador se calentará ligeramente, pero se trata de un fenómeno completamente normal. No obstante, resulta preferible desconectar el cargador en caso de una ausencia prolongada (vacaciones...).

III • MANEJO

Utilice el accesorio adecuado.

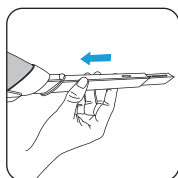

Para los rincones (zócalos, radiadores...) y los lugares de difícil acceso, coloque la boquilla telescópica* en la abertura de aspiración.

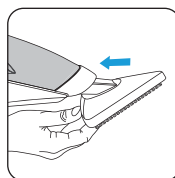

Para las superficies planas, utilice el mini-cabezal Delta* que permite aspirar rápidamente una superficie más amplia.

Ponga en marcha el aparato.

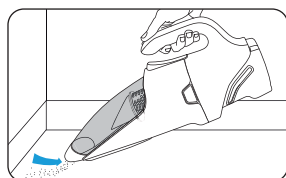
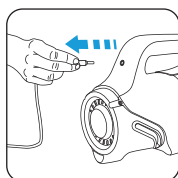

Ajuste de la potencia de aspiración.

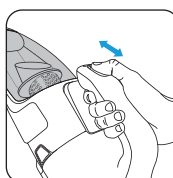

Posición 0 : apagado

Posición 1 (Soft) :
mobiliario, superficies frágiles

Posición 2 (Booster) :
baldosas, parquet...

* en función del modelo : se trata de equipamientos específicos de determinados modelos o de accesorios disponibles opcionalmente.

Cuando esté utilizando el aparato, el piloto luminoso se apagará.

El piloto luminoso parpadea para avisarle de que la batería va a agotarse pronto.

Cuando la batería se descarga, para evitar dañarla, un sistema de seguridad ('Cut off' / detención automática) detiene el aparato y el piloto luminoso sigue parpadeando unos segundos. En ese caso, desplace el botón de Encendido/Apagado hasta 0 y vuelva a cargar el aparato.

Vacíe el recipiente para polvo

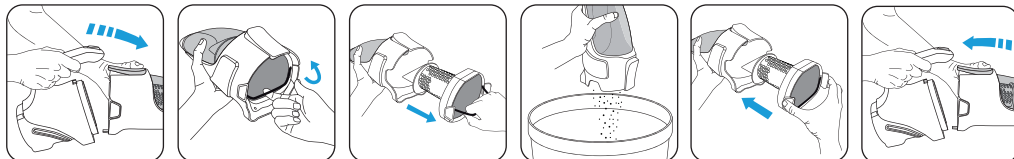

OBSERVACIÓN : para limpiar el recipiente para polvo y/o el separador, páselo(s) por agua templada y déjelo(s) secar o séquelo(s) con un paño suave. No lave nunca el recipiente para polvo y el separador en el lavavajillas.

IV • LIMPIEZA Y MANTENIMIENTO

Lave el filtro de espuma.

IMPORTANTE: No ponga nunca la aspiradora en funcionamiento sin filtro de espuma de protección del motor. Lave regularmente el filtro de espuma con agua templada y jabón. Aclárelo y póngalo a secar: procure que el filtro de espuma esté bien seco antes de volverlo a colocar en el aparato. Para ello, tendrá que dejarlo secar como mínimo 12 horas.

Sólo un filtro limpio y seco puede garantizar una potencia de aspiración óptima.

OBSERVACIÓN : Un filtro de espuma suplementario se suministra con el aparato para que pueda utilizarlo mientras se seca el filtro de espuma original.

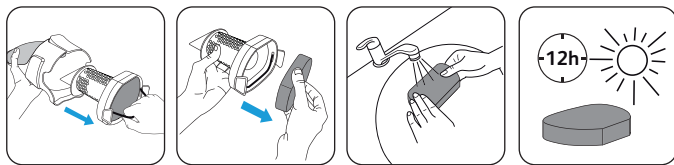

ATENCIÓN

No utilice productos de mantenimiento demasiado agresivos o abrasivos.

No lave nunca el filtro de espuma de protección del motor en el lavavajillas.

IMPORTANTE : Lave el filtro de espuma de protección del motor como mínimo una vez al mes. Se recomienda limpiar el filtro de espuma con mayor frecuencia si constata un descenso de la eficacia del aparato.

Cambie el filtro cuando esté dañado. Puede conseguir un filtro de recambio acudiendo al centro de servicio autorizado Rowenta más cercano.

Sustitución de los acumuladores

La batería del aparato contiene acumuladores de ion de litio que, por razones de seguridad, sólo son accesibles para un reparador profesional. Para cambiar los acumuladores, acuda al Centro de Servicio Autorizado Rowenta más cercano.



¡Contribuyamos a la protección del medio ambiente!

- ① Su aparato contiene un gran número de materiales aprovechables o reciclables.
- ② Dépositelo en un punto de recogida para que se lleve a cabo su tratamiento.

El aparato está diseñado únicamente para ser utilizado en el interior.

En caso de que las baterías presenten fugas, no se frote ni los ojos ni las mucosas. Lávese las manos y los ojos con agua limpia.

Si persisten las molestias, consulte a un médico.

VI • POR SU SEGURIDAD

Lea atentamente las instrucciones de uso y consérvelas.

Su aspiradora es un aparato eléctrico: por lo que debe utilizarse en condiciones normales de uso.

Utilice y guarde el aparato fuera del alcance de los niños. No deje nunca el aparato en funcionamiento sin vigilancia.

Este aparato no está previsto para que lo utilicen personas (incluso niños) cuya capacidad física, sensorial o mental esté disminuida, o personas sin experiencia o conocimientos, excepto si pueden recibir a través de otra persona responsable de su seguridad, una vigilancia adecuada o instrucciones previas relativas a la utilización del aparato.

Conviene vigilar a los niños para asegurarse de que no juegan con el aparato.

No aproxime la boquilla o el extremo del tubo a los ojos, las orejas o el cabello.

Asegúrese de que la tensión de uso (voltaje) de la aspiradora se corresponde con la de su instalación eléctrica.

Cualquier error en la conexión anulará la garantía.

No aspire superficies mojadas, agua, líquidos sea cual fuere su naturaleza, sustancias calientes (cenizas, brasas), sustancias ultrafinas (yeso, cemento, cenizas...), residuos cortantes de gran tamaño (cristal...), productos nocivos (disolventes, decapantes...), agresivos (ácidos, limpiadores...), inflamables y/o explosivos (a base de gasolina o de alcohol).

No sumerja nunca el aparato ni el cargador en agua o en cualquier otro líquido, no salpique nunca con agua el aparato ni el cargador.

No guarde el aparato en el exterior y manténgalo protegido de la humedad.

No sitúe el aparato cerca de una fuente de calor (hornos, aparatos de calefacción o radiadores calientes).

No exponga la batería a una temperatura ambiente superior a 40°C.

No desmonte la aspiradora cuanto esté en funcionamiento.

Asegúrese de que el filtro de espuma se encuentra correctamente colocado. No ponga nunca el aparato en funcionamiento sin filtro de espuma de protección del motor.

Desconecte el aparato cuando vaya a limpiarlo. No tire nunca del cable de alimentación para desconectar el cargador.

Utilice únicamente el cargador que viene con el aparato. Si el cargador estuviese dañado o no funcionase, póngase en contacto con el servicio técnico de Rowenta o acuda al centro de servicio autorizado más cercano.

No utilice el aparato:

- si ha caído y presenta deterioros visibles o anomalías en el funcionamiento.
- si el cargador o el cable están dañados.

En este caso, no abra el aparato, llévelo al centro de servicio autorizado Rowenta más cercano a su domicilio, ya que para realizar cualquier reparación y evitar peligros, se necesitan herramientas especiales.

Las reparaciones sólo deben ser realizadas por especialistas con piezas de recambio originales.

Reparar un aparato por sí mismo puede implicar un peligro para el usuario.

Utilice únicamente accesorios originales garantizados Rowenta (filtros...).

Este aparato sólo está reservado para un uso doméstico. Rowenta declina cualquier responsabilidad en caso de un uso inapropiado o no conforme con las instrucciones de uso.

Por su seguridad, este aparato cumple las normas y reglamentaciones aplicables (Directivas de Baja Tensión, Compatibilidad Electromagnética, Medio ambiente...)

<p>El aparato no funciona.</p>	<p>Puede que la batería esté descargada: ponga el aparato a cargar.</p> <p>El aparato no se carga correctamente: asegúrese de que el cable esté bien conectado al aparato y que la toma de corriente funcione (el piloto luminoso situado en el asa debe estar encendido).</p> <p>Asegúrese de que el cable de carga está bien desconectado del aparato. Si no fuera el caso, desconéctele, desplace el botón de Encendido/Apagado hasta la posición 0 y vuelva a ponerlo en marcha.</p>
<p>El piloto luminoso no se enciende al cargar el aparato.</p>	<p>Asegúrese de que el cable esté bien conectado al aparato y el cargador a la corriente, y que la toma de corriente funcione.</p>
<p>El piloto luminoso parpadea lentamente.</p>	<p>El aparato se ha puesto en modo seguridad; esto puede deberse a una temperatura excesiva de la batería: en ese caso, desplace el botón de Encendido/Apagado hasta la posición 0. Desconecte el cargador del aparato si fuera necesario y deje enfriar el aparato. En caso de que el problema persista, póngase en contacto con el centro de servicio autorizado Rowenta más cercano.</p>
<p>El aparato no aspira, aspira menos bien, emite un ruido anormal.</p>	<p>Puede que el tubo de aspiración esté atascado: detenga el aparato y desatasque el tubo.</p> <p>Puede que el accesorio que está utilizando esté atascado: detenga el aparato y desatasque el accesorio.</p> <p>Puede que el depósito para polvo esté lleno: vacíelo.</p> <p>Asegúrese de que el recipiente para polvo esté bien fijado al cuerpo del aparato.</p> <p>Asegúrese de que el accesorio utilizado se encuentra correctamente colocado en el extremo del recipiente para polvo.</p>

En caso de dificultad, acuda al centro de servicio autorizado Rowenta más cercano o contacte con el servicio técnico de Rowenta :

**SERVICIO ATENCION CONSUMIDOR
ROWENTA
APARTADO DE CORREOS 90166
08080-BARCELONA
(34) 902 31 25 00
SPAIN**

<http://www.rowenta.es/>

I • DESCRIÇÃO

1. Abertura de aspiração
2. Depósito de pó
3. Tubo de aspiração de ar
4. Botão de desbloqueio do depósito de pó
5. Separador
6. Filtro de espuma de protecção do motor
7. Indicador luminoso
8. Orifício de carga
9. Botão deslizante Ligar/Desligar de 2 velocidades
10. Pega
11. Tubo telescópico*
12. Mini-escova de aspiração Delta*
13. Saídas de ar
14. Corpo do aparelho
15. Carregador
16. Baterias*:
 - 7,2 volts : RS-AC3498
 - 10,8 volts : RS-AC3499
 - 14,4 volts : RS-AC3500
 - 18,0 volts : RS-AC3501

II • CARGA

IMPORTANTE !

Antes da primeira utilização, coloque o aparelho em carga.

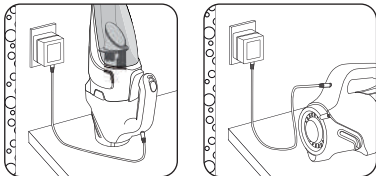

- Ligue o cabo ao aparelho.
- Ligue o carregador à tomada de rede.
O indicador luminoso na pega indica-lhe que o aparelho está em carga.

O indicador luminoso apaga-se quando a bateria fica completamente carregada (máximo 6 horas). Para uma carga ideal, deve deixar o aparelho carregar até o indicador luminoso de apagar.

OBSERVAÇÃO : Se a bateria estiver pouco descarregada, é normal que a carga seja curta. Se, quando colocar o aparelho a carregar, o indicador luminoso não se acender durante alguns segundos, isso significa que a bateria já está carregada.

O aparelho pode ser mantido em carga de forma permanente sem qualquer risco. O carregador aquece ligeiramente, o que é um fenómeno perfeitamente normal. Contudo, é preferível desligar o carregador no caso de ausência prolongada (férias...).

III • UTILIZAÇÃO

Utilize o acessório correcto.

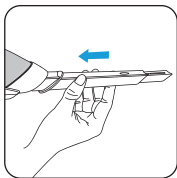

Para os cantos (rodapés, radiadores...) e os locais de difícil acesso, coloque o tubo telescópico* na abertura de aspiração.

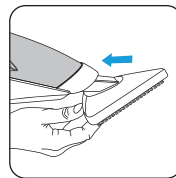

Para as superfícies planas, utilize a mini-escova Delta* que permite aspirar rapidamente uma superfície maior.

Coloque o aparelho a funcionar.

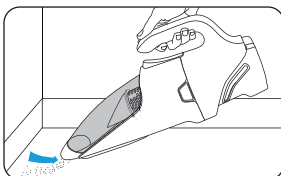
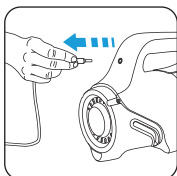

Regulação da potência de aspiração.

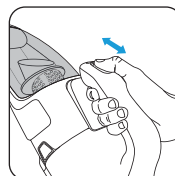

Posição 0 : desligar

Posição 1 (Soft) : mobiliário, superfícies frágeis

Posição 2 (Booster) : tacos, parquet, ...

* consoante o modelo : trata-se de equipamentos específicos de determinados modelos ou de acessórios opcionalmente disponíveis.

Quando o aparelho está a ser utilizado, o indicador luminoso apaga-se.

O indicador luminoso pisca para avisar que a bateria estará descarregada em breve.

Quando a bateria está descarregada, e para evitar que se danifique, um sistema de segurança ('Cut off' / paragem automática) pára o aparelho e o indicador luminoso continua a piscar durante alguns segundos. Neste caso, coloque o botão Ligar/Desligar na posição 0 e o aparelho aparelho em carga.

Esvazie o depósito de pó

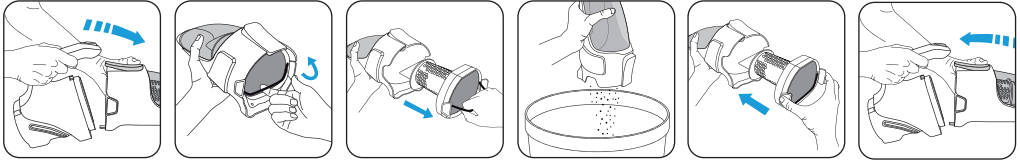

OBSERVAÇÃO : para limpar o depósito de pó e/ou o separador, passe-o(s) por água morna e deixe-o(s) secar ou limpe-o(s) com um pano macio. Nunca lave o depósito de pó e o separador na máquina da loiça.

IV • LIMPEZA E MANUTENÇÃO

Limpe o filtro de espuma.

IMPORTANTE: Nunca coloque o aspirador a funcionar sem filtro de espuma de protecção do motor.

Limpe regularmente o filtro de espuma com água morna e detergente. Enxagúe e deixe secar: certifique-se que o filtro de espuma está devidamente seco antes de o colocar novamente no aparelho. Para tal, é necessário deixá-lo secar durante pelo menos 12 horas.

Apenas um filtro limpo e seco pode assegurar uma potência de aspiração ideal.

OBSERVAÇÃO : é fornecido um filtro de espuma suplementar com o aparelho, para que possa utilizar o aparelho durante a secagem da espuma de origem.

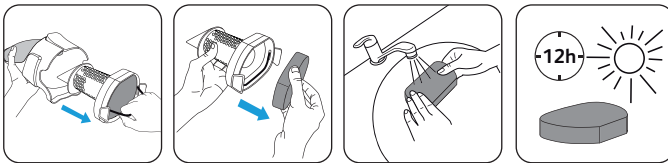

ATENÇÃO!

Não utilize produtos de manutenção demasiado agressivos ou abrasivos.

Nunca lave o filtro de espuma de protecção do motor na máquina da loiça.

IMPORTANTE: Limpe o filtro de espuma de protecção do motor pelo menos uma vez por mês. É aconselhável limpar o filtro de espuma com mais frequência se constatar uma diminuição do desempenho do aparelho.

Substitua o filtro quando danificado. Pode providenciar um filtro de substituição contactando um Serviço de Assistência autorizado Rowenta.

V • BATERIA

Substituição dos acumuladores.

A bateria do aparelho contém acumuladores de íões de lítio que, por motivos de segurança, só são acessíveis por um reparador profissional. Para substituir os acumuladores, contacte um Serviço de Assistência autorizado Rowenta.



Protecção do ambiente em primeiro lugar!

- ① O seu produto contém materiais que podem ser recuperados ou reciclados.
- ② Entregue-o num ponto de recolha para possibilitar o seu tratamento.

O seu aparelho é concebido exclusivamente para uma utilização no interior.

No caso de fuga dos acumuladores, não esfregue os olhos nem as mucosas. Lave as mãos e os olhos com água limpa.

No caso de persistência do desconforto, consulte o seu médico.

VI • PARA SUA SEGURANÇA

Leia com atenção as instruções de utilização e guarde-as para futuras utilizações.

O aspirador é um aparelho eléctrico: deve ser utilizado em condições normais de utilização.

Utilize e arrume o aparelho fora do alcance das crianças. Nunca deixe o aparelho funcionar sem supervisão.

Este aparelho não foi concebido para ser utilizado por pessoas (incluindo crianças) cujas capacidades físicas, sensoriais ou mentais se encontram reduzidas, ou por pessoas com falta de experiência ou conhecimento, a não ser que tenham sido devidamente acompanhadas e instruídas sobre a correcta utilização do aparelho, pela pessoa responsável pela sua segurança.

É importante vigiar as crianças por forma a garantir que as mesmas não brinquem com o aparelho.

Não coloque o tubo ou a extremidade do tubo ao perto dos olhos, ouvidos ou cabelos.

Verifique se a tensão de utilização (volts) do seu aspirador corresponde devidamente à da sua instalação eléctrica.

Qualquer erro de ligação anula a garantia.

Não aspire superfícies molhadas, água, líquidos (de qualquer tipo), substâncias quentes (cinzas, brasas), substâncias ultra-finas (gesso, cimento, cinzas...), resíduos grandes e cortantes (vidro...), produtos nocivos (solventes, decapantes...), agressivos (ácidos, produtos de limpeza...), inflamáveis e/ou explosivos (à base de gasolina ou de álcool). Nunca mergulhe o aparelho nem o carregador em água ou em qualquer outro líquido, não salpique o aparelho ou o carregador com água.

Não guarde o aparelho no exterior e mantenha-o ao abrigo da humidade.

Não coloque o aparelho na proximidade de uma fonte de calor (fornos, aparelhos de aquecimento ou radiadores quentes).

Não exponha a bateria a uma temperatura ambiente superior a 40 °C.

Não desmonte o aspirador durante o seu funcionamento.

Verifique se o filtro de espuma está devidamente colocado. Nunca coloque o aparelho a funcionar sem o filtro de espuma de protecção do motor.

Desligue o aparelho antes de proceder à sua limpeza. Nunca puxe pelo cabo para desligar o carregador.

Não utilize outro carregador que não seja o modelo fornecido pelo fabricante. Se o carregador estiver danificado ou se não funcionar, contacte o Serviço do Consumidor da Rowenta ou dirija-se ao Centro de Assistência Clube Consumidor Rowenta.

Não utilize o aparelho:

- se cair e apresentar danos visíveis ou anomalias de funcionamento
- se o carregador ou o cabo se encontrarem de alguma forma danificados

Neste caso, não abra o aparelho, mas envie-o para um Serviço de Assistência Técnica autorizado Rowenta, dado que são necessárias ferramentas especiais para efectuar as reparações e, assim, evitar qualquer tipo de perigo para o utilizador.

As reparações só devem ser efectuadas por especialistas com peças sobressalentes de origem.

Reparar um aparelho pelos seus próprios meios pode constituir um perigo para o utilizador.

Utilize apenas acessórios com garantia de origem Rowenta (filtro...).

Este aparelho foi exclusivamente desenvolvido para uma utilização doméstica. Qualquer utilização inadequada ou não conforme ao manual de instruções liberta a Rowenta de qualquer responsabilidade a anula a garantia.

Para uma maior segurança, este aparelho está em conformidade com as normas e regulamentos aplicáveis (Directivas de Baixa Tensão, Compatibilidade Electromagnética, Ambiente...).

VII • SE O APARELHO CONTINUA SEM FUNCIONAR, O QUE FAZER? português

O aparelho não funciona.	<p>A bateria está possivelmente descarregada: volte a colocar o aparelho em carga.</p> <p>O aparelho não foi colocado correctamente em carga: verifique se o cabo está devidamente ligado ao aparelho e se a tomada funciona (o indicador luminoso situado na pega deve acender).</p> <p>Verifique se o cabo de carga está devidamente desligado do aparelho. Se não for este o caso, desligue-o, coloque o botão Ligar/Desligar na posição 0 e volte a ligá-lo.</p>
O indicador luminoso não se acende quando o aparelho é colocado em carga.	<p>Verifique se o cabo está devidamente ligado ao aparelho e o carregador à tomada de corrente e se esta última funciona.</p>
O indicador luminoso pisca lentamente.	<p>O aparelho passou para o modo de segurança, possivelmente devido a uma temperatura excessiva da bateria: neste caso, volte a colocar o botão Ligar/Desligar na posição 0, desligue o carregador do aparelho, se necessário, deixe o aparelho arrefecer. No caso de persistência do problema, contacte um Serviço de Assistência Técnica autorizado Rowenta.</p>
O aparelho não aspira, aspira menos bem, emite um ruído anormal.	<p>O tubo de aspiração está provavelmente obstruído: desligue o aparelho e desentupa o tubo.</p> <p>O acessório utilizado está provavelmente obstruído: desligue o aparelho e desentupa o acessório.</p> <p>O depósito de pó está provavelmente cheio: esvazie-o.</p> <p>Verifique se o depósito de pó está devidamente encaixado no corpo do aparelho.</p> <p>Verifique se o acessório utilizado está correctamente posicionado na extremidade do depósito de pó.</p>

No caso de dificuldades, dirija-se a um Serviço de Assistência Técnica autorizado ou contacte o Clube Consumidor Rowenta:

SEB PORTUGAL ELECTRODOMÉSTICOS, DLA
Clube Consumidor Rowenta
808 284 735
clube.consumidor@pt.groupeseb.com
Urb. da Matinha
Rua Projectada à Rua 3
Bloco1 - 3º B/D
1900 - 796 Lisboa
Portugal

<http://www.rowenta.pt/>

I • ΠΕΡΙΓΡΑΦΗ

1. Είσοδος απορρόφησης
2. Κάδος συλλογής σκόνης
3. Σωλήνας απορρόφησης αέρα
4. Κουμπί απασφάλισης του κάδου συλλογής σκόνης
5. Διαχωριστής
6. Αφρώδες φίλτρο προστασίας του μοτέρ
7. Φωτεινή ένδειξη
8. Υποδοχή φόρτισης
9. Συρόμενος διακόπτης on/off (ενεργοποίηση/απεργοποίηση) 2 ταχυτήτων
10. Λαβή

11. Τηλεσκοπικό ακροφύσιο*
12. Μίνι πέλμα αναρρόφησης Delta*
13. Έξοδοι αέρα
14. Κεντρική μονάδα
15. Φορτιστής
16. Μπαταρίες*:
7,2 Volt : RS-AC3498
10,8 Volt : RS-AC3499
14,4 Volt : RS-AC3500
18,0 Volt : RS-AC3501

II • ΦΟΡΤΙΣΗ

ΣΗΜΑΝΤΙΚΟ!

Πριν από την πρώτη χρήση, φορτίστε τη συσκευή.

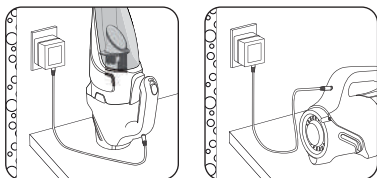

- Συνδέστε το καλώδιο στη συσκευή.
- Συνδέστε τον φορτιστή στο ρεύμα.
Η φωτεινή ένδειξη που βρίσκεται στη λαβή υποδεικνύει ότι η συσκευή βρίσκεται υπό φόρτιση.

Η φωτεινή ένδειξη θα σβήσει όταν η μπαταρία φορτιστεί πλήρως (κατά μέγιστο μετά από 6 ώρες).

Για καλύτερη φόρτιση, πρέπει να αφήσετε τη συσκευή να φορτίσει έως ότου σβήσει η φωτεινή ένδειξη.

ΠΑΡΑΤΗΡΗΣΗ : Εάν η μπαταρία έχει αποφορτιστεί λίγο, είναι φυσιολογικό να είναι σύντομη η φόρτιση. Εάν, κατά την ενεργοποίηση, η φωτεινή ένδειξη ανάψει μόνο για λίγα δευτερόλεπτα, αυτό σημαίνει ότι η μπαταρία είναι φορτισμένη.

Η συσκευή μπορεί να παραμείνει σε φόρτιση συνεχώς χωρίς κανένα κίνδυνο. Ο φορτιστής θερμαίνεται ελαφρώς κάτι που είναι εντελώς φυσιολογικό. Ωστόσο, είναι προτιμότερο να αποσυνδέετε τον φορτιστή από το ρεύμα σε περίπτωση παρατεταμένης απουσίας (διακοπές...).

III • ΧΡΗΣΗ

Χρησιμοποιήστε το κατάλληλο εξάρτημα.

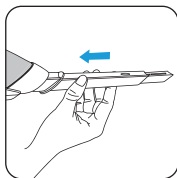

Για τις γωνίες (περβάζια, καλοριφέρ, ...) και τα δυσπρόσιτα σημεία, τοποθετήστε το τηλεσκοπικό ακροφύσιο* μέσα στην είσοδο απορρόφησης .

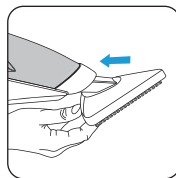

Για τις επίπεδες επιφάνειες, χρησιμοποιήστε τη μίνι πέλμα Delta* που επιτρέπει τη γρήγορη απορρόφηση μιας μεγαλύτερης επιφάνειας.

Θέστε τη συσκευή σε λειτουργία.

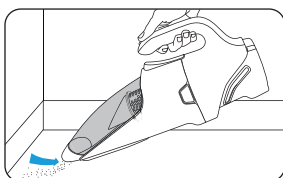
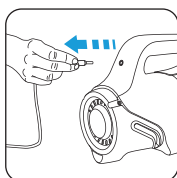

Ρύθμιση της έντασης αναρρόφησης.

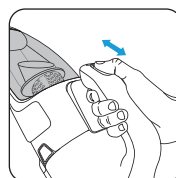

Θέση 0 : απενεργοποίηση

Θέση 1 (Soft) : έπιπλα, ευαίσθητες επιφάνειες

Θέση 2 (Booster) : πλακάκια, παρκέ, ...

* ανάλογα με το μοντέλο : αφορά εξοπλισμό που διατίθεται σε ορισμένα μοντέλα ή εξαρτήματα που διατίθενται προαιρετικά.

Όταν το προϊόν βρίσκεται σε χρήση, η φωτεινή ένδειξη είναι σβηστή.

ελληνικά

Η φωτεινή ένδειξη αναβοσβήνει για να σας προειδοποιήσει ότι η μπαταρία είναι αποφορτισμένη.

Μόλις αποφορτιστεί η μπαταρία, για την αποφυγή πρόκλησης βλάβης σε αυτήν, ένα σύστημα ασφαλείας ('Cut off' / αυτόματη απενεργοποίηση) διακόπτει τη λειτουργία της συσκευής και η φωτεινή ένδειξη συνεχίζει να αναβοσβήνει για μερικά δευτερόλεπτα. Σε τέτοια περίπτωση, τοποθετήστε τον διακόπτη on/off στο 0 και βάλτε τη συσκευή να φορτίσει.

Αδειάστε τον κάδο συλλογής σκόνης

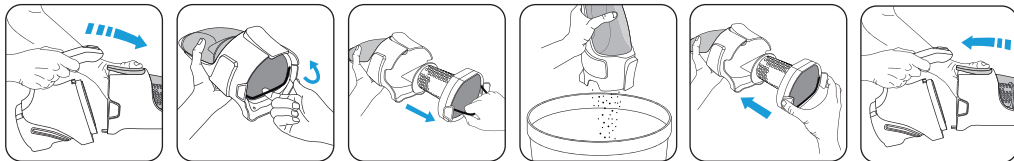

ΠΑΡΑΤΗΡΗΣΗ : για καθαρισμό του κάδου συλλογής σκόνης και/ή του διαχωριστή, πλύνετε τα με χλιαρό νερό και αφήστε τα να στεγνώσουν ή σκουπίστε τα με ένα μαλακό πανί. Ποτέ μην πλένετε τον κάδο συλλογής σκόνης και τον διαχωριστή στο πλυντήριο πιάτων.

IV • ΣΥΝΤΗΡΗΣΗ ΚΑΙ ΚΑΘΑΡΙΣΜΟΣ

Καθαρίστε το αφρώδες φίλτρο.

ΣΗΜΑΝΤΙΚΟ: Ποτέ μη θέτετε σε λειτουργία το ηλεκτρικό σας σκουπάκι χωρίς το αφρώδες φίλτρο προστασίας του μοτέρ.

Να καθαρίζετε τακτικά το αφρώδες φίλτρο με χλιαρό νερό και σαπουνάδα. Ξεπλύνετε και αφήστε το να στεγνώσει: βεβαιωθείτε ότι έχει στεγνώσει καλά το αφρώδες φίλτρο πριν το ξαναβάλτε στη θέση του μέσα στη συσκευή. Για να στεγνώσει καλά, θα πρέπει να το αφήσετε να στεγνώσει για τουλάχιστον 12 ώρες.

Μόνο εάν το φίλτρο είναι καθαρό και στεγνό μπορεί να διασφαλιστεί η βέλτιστη ισχύς απορρόφησης.

ΠΑΡΑΤΗΡΗΣΗ : μαζί με το ηλεκτρικό σας σκουπάκι συμπεριλαμβάνεται ένα πρόσθετο αφρώδες φίλτρο ώστε να μπορείτε να χρησιμοποιείτε τη συσκευή κατά τη διάρκεια του στεγνώματος του αρχικού αφρώδους φίλτρου.

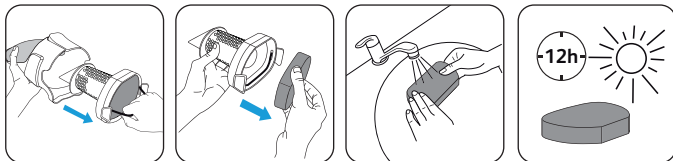

ΠΡΟΣΟΧΗ!

Μη χρησιμοποιείτε προϊόντα συντήρησης που είναι υπερβολικά ισχυρά ή διαβρωτικά.

Ποτέ μην πλένετε το αφρώδες φίλτρο προστασίας του μοτέρ στο πλυντήριο πιάτων.

ΣΗΜΑΝΤΙΚΟ: Να καθαρίζετε το αφρώδες φίλτρο προστασίας του μοτέρ τουλάχιστον μία φορά τον μήνα. Σας συνιστούμε να καθαρίζετε το αφρώδες φίλτρο συχνότερα αν διαπιστώσετε Ότι στο ηλεκτρικό σας σκουπάκι υπάρχει πτώση της απόδοσης.

Αντικαταστήστε το φίλτρο εάν υποστεί βλάβη. Μπορείτε να προμηθευτείτε ένα ανταλλακτικό φίλτρο επικοινωνώντας με το κοντινότερο εξουσιοδοτημένο κέντρο σέρβις της Rowenta.

V • ΜΠΑΤΑΡΙΑ

ελληνικά

Αντικατάσταση των μπαταριών.

Η μπαταρία της συσκευής σας περιέχει συσσωρευτές ιόντων λιθίου στους οποίους, για λόγους ασφαλείας, η πρόσβαση περιορίζεται αποκλειστικά σε επαγγελματίες τεχνικούς. Για αντικατάσταση των συσσωρευτών, απευθυνθείτε στο κοντινότερο εξουσιοδοτημένο κέντρο σέρβις της Rowenta.



Συμβάλλουμε στην προστασία του περιβάλλοντος!

- ① Η συσκευή σας περιέχει πολλά αξιοποιήσιμα ή ανακυκλώσιμα υλικά.
- ➔ Παραδώστε τη σε ένα κέντρο διαλογής το οποίο θα αναλάβει την επεξεργασία της.

Η συσκευή σας έχει σχεδιαστεί αποκλειστικά και μόνο για χρήση σε εσωτερικό χώρο.

Αν οι συσσωρευτές παρουσιάσουν διαρροή, μην τρίψετε τα μάτια ή τα βλέφαρά σας. Πλύνετε τα χέρια σας και ξεπλύνετε τα μάτια με καθαρό νερό.

Αν η δυσφορία παραμείνει, συμβουλευτείτε τον γιατρό σας.

VI • ΓΙΑ ΤΗΝ ΑΣΦΑΛΕΙΑ ΣΑΣ

Διαβάστε προσεκτικά τις οδηγίες χρήσης και φυλάξτε τις σε ασφαλές μέρος.

Η ηλεκτρική σκούπα σας είναι ηλεκτρική συσκευή: πρέπει να χρησιμοποιείται σε κανονικές συνθήκες χρήσης.

Να χρησιμοποιείτε και να φυλάσσετε τη συσκευή μακριά από τα παιδιά. Μην αφήνετε ποτέ τη συσκευή να λειτουργεί χωρίς επίβλεψη.

Η παρούσα συσκευή δεν προορίζεται προς χρήση από άτομα (συμπεριλαμβανομένων των παιδιών) των οποίων η σωματική, αισθητήρια ή πνευματική ικανότητα είναι μειωμένη, ή από άτομα χωρίς εμπειρία ή γνώση ως προς τη χρήση, εκτός εάν τα άτομα αυτά βρίσκονται υπό επίβλεψη ή ακολούθου προτέρες οδηγίες που αφορούν στη χρήση της συσκευής από κάποιο άτομο που είναι υπεύθυνο ως προς την ασφάλειά τους. Τα παιδιά πρέπει να βρίσκονται υπό επίβλεψη προκειμένου να διασφαλιστεί ότι δεν θα χρησιμοποιήσουν τη συσκευή ως παιχνίδι.

Μην κρατάτε το ακροφύσιο ή το άκρο του σωλήνα κοντά στα μάτια, τα αυτιά και τα μαλλιά.

Βεβαιωθείτε ότι η τάση χρήσης (Volt) της ηλεκτρικής σας σκούπας αντιστοιχεί στην τάση του ηλεκτρικού σας δικτύου.

Οποιοδήποτε σφάλμα στη σύνδεση ακυρώνει την εγγύηση.

Μη σκουπίζετε βρεγμένες επιφάνειες, νερό ή οποιοδήποτε άλλο υγρό, καυτές ουσίες (στάχτες, κάρβουνα), εξαιρετικά λεπτές ουσίες (γύψος, τσιμέντο, στάχτες...), μεγάλα αιχμηρά θραύσματα (γυαλί, ...), επιβλαβή προϊόντα (διαλυτικά, διαλύματα καθαρισμού...), διαβρωτικές ουσίες (οξύ, καθαριστικά...), εύφλεκτα υλικά και/ή εκρηκτικές ουσίες (με βάση καυσίμου ή οιοπνεύματος).

Ποτέ μη βυθίζετε τη συσκευή ή τον φορτιστή σε νερό ή οποιοδήποτε άλλο υγρό και μην πετάτε ποτέ νερό πάνω στη συσκευή ή τον φορτιστή.

Μη φυλάσσετε τη συσκευή σε εξωτερικό χώρο και κρατήστε την προστατευμένη από την υγρασία.

Μην τοποθετείτε τη συσκευή κοντά σε πηγή θερμότητας (φούρνοι, θερμαντικές συσκευές ή ζεστές θερμάστρες).

Μην εκθέτετε την μπαταρία σε θερμοκρασία περιβάλλοντος πάνω από 40°C.

Μην αποσυναρμολογείτε την ηλεκτρική σκούπα ενώ λειτουργεί.

Βεβαιωθείτε ότι το αφρώδες φίλτρο είναι σωστά τοποθετημένο στη θέση του. Ποτέ μη θέτετε σε λειτουργία τη συσκευή χωρίς το αφρώδες φίλτρο προστασίας του μοτέρ.

Να αποσυνδέετε τη συσκευή από το ρεύμα όταν την καθαρίζετε. Ποτέ μην τραβάτε το καλώδιο για να αποσυνδέσετε τον φορτιστή από το ρεύμα.

Μη χρησιμοποιείτε άλλον φορτιστή πέραν του μοντέλου που παρέχεται από την κατασκευάστρια εταιρεία. Εάν ο φορτιστής υποστεί βλάβη ή δεν λειτουργεί, επικοινωνήστε με την εξυπηρέτηση καταναλωτών της Rowenta ή απευθυνθείτε στο κοντινότερο εξουσιοδοτημένο κέντρο σέρβις.

Μη χρησιμοποιείτε τη συσκευή:

- αν έχει πέσει και εμφανίζει ορατές αλλοιώσεις ή ανωμαλίες στη λειτουργία.

- αν ο φορτιστής ή το καλώδιο έχουν υποστεί βλάβη.

Στην περίπτωση αυτή, μην ανοίξετε τη συσκευή αλλά μεταφέρετέ τη στο πλησιέστερο εξουσιοδοτημένο κέντρο εξυπηρέτησης της Rowenta διότι απαιτούνται ειδικά εργαλεία για κάθε είδους επιδιόρθωση ώστε να αποφευχθεί κάθε κίνδυνος.

Οι επισκευές πρέπει να πραγματοποιούνται αποκλειστικά από ειδικούς, χρησιμοποιώντας γνήσια ανταλλακτικά.

Η επισκευή μιας συσκευής από εσάς τους ίδιους μπορεί να συνιστά κίνδυνο για τον χρήστη.

Να χρησιμοποιείτε αποκλειστικά και μόνο γνήσια εξαρτήματα της Rowenta (φίλτρα, ...).

Η συσκευή αυτή προορίζεται αποκλειστικά για οικιακή χρήση. Σε περίπτωση ακατάλληλης χρήσης ή χρήσης ασύμφωνης με τις οδηγίες χρήσης, η Rowenta δεν αναλαμβάνει καμία ευθύνη.

Για την ασφάλειά σας, η παρούσα συσκευή συμμορφώνεται με τα εφαρμοστέα πρότυπα και κανονισμούς (Οδηγίες για Χαμηλή τάση, Ηλεκτρομαγνητικής συμβατότητας, Περιβάλλοντος...).

<p>Η συσκευή δεν λειτουργεί.</p>	<p>Οι μπαταρία μπορεί να έχει αποφορτιστεί: φορτίστε τη συσκευή.</p> <p>Η συσκευή δεν έχει τοποθετηθεί σωστά για φόρτιση: βεβαιωθείτε ότι το καλώδιο είναι σωστά συνδεδεμένο με τη συσκευή και ότι η πρίζα ρεύματος λειτουργεί (η φωτεινή ένδειξη που βρίσκεται στη λαβή πρέπει να ανάβει).</p> <p>Βεβαιωθείτε ότι το καλώδιο φόρτισης έχει αποσυνδεθεί από τη συσκευή. Εάν δεν ισχύει αυτό, αποσυνδέστε το και κατόπιν τοποθετήστε τον διακόπτη on/off στη θέση 0 και επανεκκινήστε τη συσκευή.</p>
<p>Η φωτεινή ένδειξη δεν ανάβει όταν η συσκευή συνδέεται στο ρεύμα.</p>	<p>Βεβαιωθείτε ότι το καλώδιο είναι σωστά συνδεδεμένο στη συσκευή και ο φορτιστής στην πρίζα ρεύματος, και ότι η πρίζα ρεύματος λειτουργεί.</p>
<p>Η φωτεινή ένδειξη αναβοσβήνει αργά.</p>	<p>Η συσκευή έχει τεθεί σε κατάσταση ασφαλείας, αυτό μπορεί να οφείλεται σε υπερθέρμανση της μπαταρίας: σε τέτοια περίπτωση, τοποθετήστε τον διακόπτη on/off στη θέση 0, αποσυνδέστε τον φορτιστή από τη συσκευή εάν χρειαστεί και αφήστε τη συσκευή να κρυώσει. Εάν το πρόβλημα παραμείνει, επικοινωνήστε με το κοντινότερο εξουσιοδοτημένο κέντρο σέρβις της Rowenta.</p>
<p>Η συσκευή δεν αναρροφά, απορροφά λιγότερο καλά ή εκπέμπει έναν αφύσικο θόρυβο.</p>	<p>Ο σωλήνας απορρόφησης μπορεί να έχει φράξει: διακόψτε τη λειτουργία της συσκευής και ξεβουλώστε τον σωλήνα.</p> <p>Το χρησιμοποιούμενο εξάρτημα μπορεί να έχει φράξει: διακόψτε τη λειτουργία της συσκευής και ξεβουλώστε το εξάρτημα.</p> <p>Ο κάδος συλλογής σκόνης μπορεί να έχει γεμίσει: αδειάστε τον.</p> <p>Βεβαιωθείτε ότι ο κάδος συλλογής σκόνης είναι σωστά στερεωμένος στην κεντρική μονάδα.</p> <p>Βεβαιωθείτε ότι το χρησιμοποιούμενο εξάρτημα είναι σωστά τοποθετημένο στο άκρο του κάδου συλλογής σκόνης.</p>

Σε περίπτωση δυσκολιών, απευθυνθείτε στο πλησιέστερο εξουσιοδοτημένο κέντρο σέρβις της Rowenta ή επικοινωνήστε με την υπηρεσία καταναλωτών της Rowenta:

Seb Groupe Ελλάδος Α.Ε.
Φραγκοκκλησιάς 7, Παράδεισος Μαρούσι
151 25 Αθήνα

Τηλ: (+30 210) 63 71 000

<http://www.rowenta.gr>

SEB Groupe Hellados S.A
7 Fragoklissias Str
151 25 Paradisos Amarousiou
Athens Greece

Tel : (+30 210) 63 71 000

<http://www.rowenta.gr>

I • OPIS

1. Otwór ssący
2. Zbiornik na kurz
3. Przewód zasysający powietrze
4. Przycisk blokujący zbiornik na kurz
5. Separator
6. Filtr piankowy zabezpieczający silnik
7. Lampka kontrolna
8. Gniazdko podłączenia ładowarki
9. Przycisk przesuwany START/STOP - 2 prędkości pracy
10. Uchwyt
11. Ssawka teleskopowa*
12. Minigłowica ssąca Delta*
13. Wylot powietrza
14. Korpus urządzenia
15. Ładowarka
16. Akumulatory*:
7,2 V : RS-AC3498
10,8 V : RS-AC3499
14,4 V : RS-AC3500
18,0 V : RS-AC3501

II • ŁADOWANIE

WAŻNE!

Przed pierwszym użyciem należy naładować urządzenie.

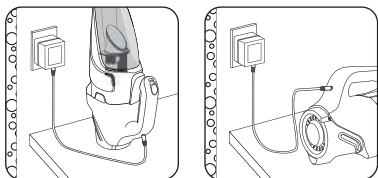

-Podłączyć przewód do urządzenia
-Podłączyć ładowarkę do prądu sieciowego.
Lampka kontrolna na uchwycie sygnalizuje, że urządzenie ładuje się.

Lampka kontrolna wyłączy się, kiedy akumulator będzie zupełnie naładowany (maksymalnie 6 godzin). Aby optymalnie naładować urządzenie, należy ładować je do momentu wyłączenia się lampki kontrolnej. **UWAGA** : Jeśli akumulator jest wyładowany w niewielkim stopniu, jest rzeczą normalną, że ładowanie nie trwa długo. Jeśli w momencie podłączenia ładowarki lampka kontrolna włącza się tylko na kilka sekund, oznacza to, że akumulator jest już naładowany.

Urządzenie może być ładowane w sposób ciągły bez żadnego ryzyka. Ładowarka nagrzewa się lekko - jest to normalne zjawisko. Niemniej zaleca się wyłączenie ładowarki na czas dłuższej nieobecności (wakacje itp.).

III • UŻYTKOWANIE

Zastosowanie odpowiednich akcesoriów.

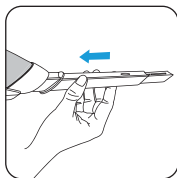

Do odkurzania miejsc trudno dostępnych (listwy podłogowe, kaloryfery itp.) należy nałożyć ssawkę teleskopową* na otwór ssący.

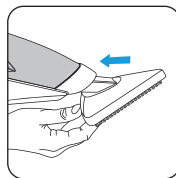

Do odkurzania powierzchni płaskich, należy użyć minigłowicy ssącej Delta*, która umożliwi odkurzenie większej powierzchni w krótszym czasie.

Włączyć urządzenie.

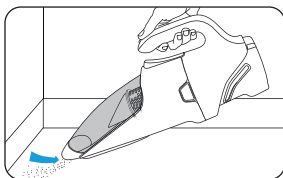
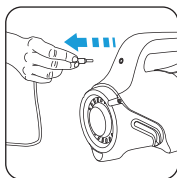

Ustawić moc zasysania.

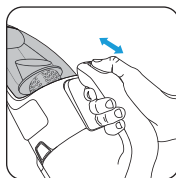

Pozycja 0 : STOP

Pozycja 1 (Soft) : zasysanie delikatne: meble, powierzchnie delikatne

Pozycja 2 (Booster) : zasysanie silne: posadzka, parkiet

* W zależności od modelu, chodzi o urządzenia posiadające określone wyposażenie lub akcesoria dostępne opcjonalnie.

Podczas użytkowania urządzenia lampka kontrolna jest wyłączona.

Lampka kontrolna miga, aby poinformować, że akumulator wkrótce wyładuje się.

Aby uniknąć uszkodzenia wyładowanego akumulatora, system bezpieczeństwa ('Cut off' / STOP automatyczny) wyłącza urządzenie i lampka kontrolna miga przez kilka sekund. W tym przypadku należy przełączyć przycisk START/STOP na pozycję 0 i naładować akumulator.

Opróżnianie zbiornika na kurz

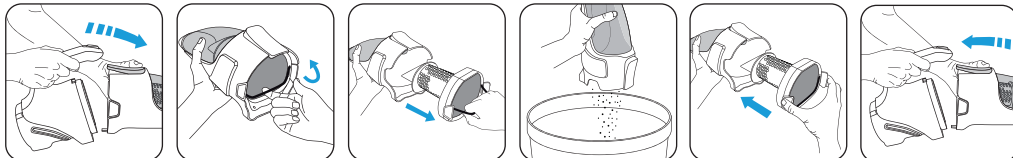

UWAGA : w celu oczyszczenia zbiornika na kurz i/lub separatora, należy opłukać go letnią wodą i pozostawić do wyschnięcia lub wytrzeć do sucha miękką ściereczką. Nigdy nie myć zbiornika na kurz i separatora w zmywarce.

IV • CZYSZCZENIE I KONSERWACJA

Czyszczenie filtra piankowego.

WAŻNE: Nigdy nie włączać odkurzacza bez filtra piankowego chroniącego silnik.

Czyścić regularnie filtr piankowy w letniej wodzie z dodatkiem mydła. Wypłukać i pozostawić do wyschnięcia: należy dopilnować, aby filtr piankowy był zupełnie suchy przed ponownym umieszczeniem go w odkurzaczu. Należy pozostawić go do wyschnięcia na co najmniej 12 godzin.

Tylko czysty i suchy filtr zapewni optymalną moc zasysania.

UWAGA : odkurzaczy jest wyposażony w dodatkowy filtr piankowy w celu umożliwienia użytkowania podczas schnięcia oryginalnego filtra.

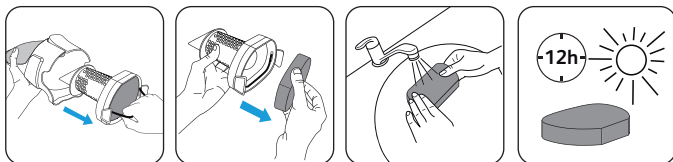

UWAGA!

Nie używać zbyt agresywnych i ścierających środków czyszczących. Nigdy nie myć filtra piankowego zabezpieczającego silnik w zmywarce.

WAŻNE: Co najmniej raz na miesiąc należy czyścić filtr piankowy zabezpieczający silnik. W przypadku stwierdzenia spadku wydajności odkurzacza zaleca się częstsze czyszczenie filtra piankowego.

Zmienić filtr, jeśli jest uszkodzony. Aby nabyć nowy filtr stały, należy zwrócić się do najbliższego autoryzowanego serwisu ROWENTA.

V • AKUMULATOR

polski

Wymiana akumulatorów

Odkurzacz zasilany jest akumulatorami litowo-jonowymi, które z powodów bezpieczeństwa mogą być wymienione wyłącznie przez autoryzowanego serwisanta. W celu wymiany akumulatorów należy zwrócić się do najbliższego autoryzowanego serwisu ROWENTA.



Chrońmy środowisko naturalne!

① Urządzenie to zbudowane jest z licznych materiałów nadających się do powtórnego wykorzystania lub recyklingu.

➔ Należy oddać je do punktu zbiórki odpadów w celu jego przetworzenia.

Urządzenie przeznaczone jest wyłącznie do użytku wewnątrz pomieszczeń.

Jeśli akumulatory przeciekają, nie trzeć oczu, ani błon śluzowych. Umyć ręce i przemyć oczy czystą wodą.

Jeśli podrażnienie utrzymuje się, należy zgłosić się do lekarza.

VI • DLA ZACHOWANIA BEZPIECZEŃSTWA

Prosimy o uważne przeczytanie instrukcji obsługi i staranne zachowanie jej na przyszłość

Odkurzacz jest urządzeniem elektrycznym: powinien być używany w normalnych warunkach użytkowania. Urządzenie powinno być używane i przechowywane w miejscu niedostępnym dla dzieci. Nie należy zostawiać włączonego urządzenia bez nadzoru.

Urządzenie to nie jest przewidziane do użytku przez osoby (również dzieci) o osłabionej sprawności fizycznej, sensorycznej lub umysłowej lub też przez osoby pozbawione odpowiedniego doświadczenia lub wiedzy, chyba że znajdują się one pod nadzorem osób odpowiedzialnych za ich bezpieczeństwo lub jeśli mogą uzyskać od nich uprzednio instrukcje dotyczące sposobu użytkowania tego urządzenia.

Szczególną uwagę należy zwracać na dzieci, aby mieć pewność, że nie bawią się one urządzeniem.

Nie należy trzymać ssawki lub wylotu rury blisko oczu, uszu lub włosów.

Sprawdzić, czy napięcie urządzenia (w voltach) jest zgodne z napięciem domowej instalacji elektrycznej.

Każde nieprawidłowe podłączenie może spowodować nieodwracalne szkody, które nie są pokryte gwarancją.

Nie należy odkurzać powierzchni wilgotnych, wody, ani zasysać jakichkolwiek płynów, substancji gorących (popiół, żar), substancji drobnoziarnistych (gips, cement, popiół), dużych ostrych odpadków (szkło), produktów szkodliwych (rozpuszczalniki, środki czyszczące), żrących (kwasy, zmywacze), łatwopalnych i wybuchowych (zawierających benzynę lub alkohol).

Nigdy nie należy zanurzać urządzenia lub ładowarki w wodzie lub jakimkolwiek innym płynie; nie należy dopuszczać do zachlapania wodą urządzenia lub ładowarki.

Nie należy przechowywać urządzenia na dworze, należy chronić je przed wilgocią.

Nie należy stawiać urządzenia w pobliżu źródeł ciepła (piece, urządzenia grzewcze lub gorące kaloryfery).

Nie należy wystawiać baterii na działanie temperatury powyżej 40°C

Nie należy demontować działającego urządzenia.

Sprawdzić, czy filtr został dobrze zamocowany. Nigdy nie włączaj odkurzacza bez filtra piankowego zabezpieczającego silnik.

Wyłączyć urządzenie podczas jego czyszczenia. Przy odłączaniu ładowarki, nigdy nie ciągnąć za przewód.

Nie używać innej ładowarki, niż model dostarczony przez wytwórcę. Jeśli ładowarka jest uszkodzona lub nie działa, należy skontaktować się z Działem Obsługi Klienta marki ROWENTA lub zwrócić się do najbliższego autoryzowanego centrum serwisowego.

Nie należy używać urządzenia:

- jeżeli upadło na ziemię i jest widocznie uszkodzone lub działa w sposób nietypowy,

- jeżeli ładowarka lub przewód ładowarki są uszkodzone.

W takim przypadku nie należy otwierać urządzenia, natomiast powinno się je wysłać do najbliższego autoryzowanego centrum serwisowego ROWENTA, ponieważ do wykonania jakichkolwiek napraw w bezpieczny sposób konieczne są specjalne narzędzia.

Naprawy powinny być wykonywane wyłącznie przez specjalistów; do napraw należy używać oryginalnych części zamiennych.

Samodzielne wykonywanie naprawy urządzenia może być niebezpieczne dla użytkownika.

Należy używać wyłącznie oryginalnych i gwarantowanych akcesoriów ROWENTA (filtry itp.).

Urządzenie jest przeznaczone wyłącznie do sprzątania i do użytku domowego. Stosowanie urządzenia w sposób nieodpowiedni lub niezgodnie z instrukcją obsługi zwalnia markę ROWENTA z wszelkiej odpowiedzialności.

Dla bezpieczeństwa użytkownika, urządzenie spełnia wymogi obowiązujących norm i przepisów (Dyrektywy Niskonapięciowe, przepisy z zakresu kompatybilności elektromagnetycznej, normy środowiskowe).

<p>Urządzenie nie działa.</p>	<p>Akumulator może być wyladowany: naładować urządzenie.</p> <p>Ładowarka jest nieprawidłowo podłączona: sprawdzić czy przewód jest dobrze podłączony do urządzenia i czy gniazdko elektryczne działa (lampa kontrolna umieszczona na uchwycie powinna się zaświecić).</p> <p>Sprawdzić czy przewód elektryczny ładowarki jest odłączony od urządzenia. W przeciwnym wypadku odłączyć go, ustawić przycisk START/STOP w pozycji 0, a następnie włączyć ponownie.</p>
<p>Lampka kontrolna nie włącza się w momencie podłączenia ładowarki.</p>	<p>Sprawdzić czy przewód jest prawidłowo podłączony do urządzenia, a ładowarka do gniazdka elektrycznego oraz upewnić się, że gniazdko elektryczne działa prawidłowo.</p>
<p>Lampka kontrolna miga powoli.</p>	<p>Urządzenie pracuje w trybie bezpieczeństwa, co może być spowodowane zbyt wysoką temperaturą akumulatora; należy przełączyć przycisk START/STOP na pozycję 0, odłączyć ładowarkę od urządzenia, jeśli jest to niezbędne i pozostawić urządzenie do ostygnięcia. Jeśli problem powtarza się, należy skontaktować się z najbliższym autoryzowanym centrum serwisowym ROWENTA.</p>
<p>Urządzenie nie zasysa, zasysa słabiej lub wydaje dziwne dźwięki.</p>	<p>Przewód zasysający może być zapchany: wyłączyć urządzenie i udrożnić przewód.</p> <p>Używane akcesorium może być zapchane: wyłączyć urządzenie i udrożnić akcesorium.</p> <p>Zbiornik na kurz jest pełny - opróżnić go.</p> <p>Należy sprawdzić, czy zbiornik na kurz jest prawidłowo umieszczony w korpusie urządzenia</p> <p>Należy sprawdzić, czy używane akcesorium jest prawidłowo umieszczone na końcówce zbiornika na kurz.</p>

W przypadku napotkania trudności, należy skontaktować się z najbliższym autoryzowanym centrum serwisowym ROWENTA lub Działem Obsługi Klienta ROWENTA :

GRUPE SEB POLSKA ZOO
0 801 300 422
ul. Ostrobramska 79
04-175 Warszawa
POLAND

<http://www.rowenta.pl/>

I • POPIS

1. Otvor sání
2. Prachový zásobník
3. Vedení sání vzduchu
4. Tlačítko pro uvolnění prachového zásobníku
5. Oddělovač
6. Pěnový filtr ochrany motoru
7. Světelná kontrolka
8. Vstup pro nabíjení
9. Posuvný ovladač Zapnuto/Vypnuto se 2 rychlostmi
10. Rukojeť
11. Teleskopická hubice*
12. Malá sací hlavice Delta*
13. Výstupy vzduchu
14. Tělo přístroje
15. Nabíječka
16. Baterie*:
 - 7,2 voltů : RS-AC3498
 - 10,8 voltů : RS-AC3499
 - 14,4 voltů : RS-AC3500
 - 18,0 voltů : RS-AC3501

Záruka na baterie je 6 měsíců

II • NABÍTÍ

DŮLEŽITÉ UPOZORNĚNÍ!

Před prvním použitím přístroj nechte nabít.

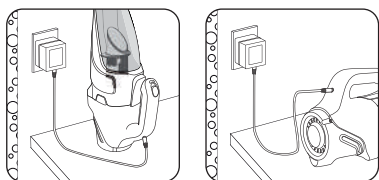

- Zapojte napájecí šňůru do přístroje.
- Zapojte nabíječku do sítě.
- Světelná kontrolka na rukojeti signalizuje, že přístroj se nabíjí.

Světelná kontrolka zhasne po úplném nabití (maximálně 6h).

Optimálního nabití baterie je dosaženo až po zhasnutí světelné kontrolky.

POZNÁMKA : Jestliže bude baterie jen částečně vybitá, doba dobíjení bude krátká. Jestliže se světelná kontrolka na začátku nabíjení rozsvítí jen na pár sekund, znamená to, že baterie je již nabitá.

Přístroj se může bez jakékoliv nebezpečí neustále dobíjet. Nabíječka se přitom mírně zahřívá, což je zcela normální projev. V případě dlouhodobé nepřítomnosti je však lepší nabíječku odpojit od elektrické sítě (prázdniny,...).

III • POUŽITÍ

Používejte správné příslušenství.

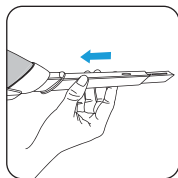

Při vysávání štěrbin (lišty, topení,...) a obtížně přístupných míst nasadte na otvor sání teleskopickou hubici*.

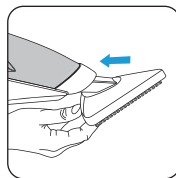

Při vysávání rovných ploch použijte malou hlavici Delta*, s níž rychle vysajete širší plochu.

Zapněte přístroj.

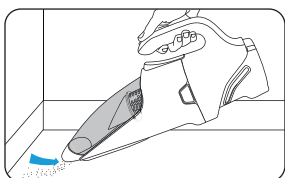
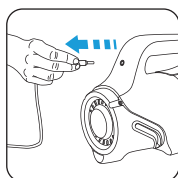

Nastavení výkonu sání.

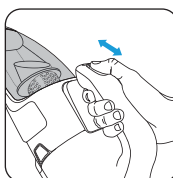

Poloha 0 : vypnuto

Poloha 1 (Soft) : nábytek, choulostivé plochy

Poloha 2 (Booster) : dlaždice, parkety, ...

* podle modelu : Jedná se o zvláštní vybavení k některým modelům nebo o příslušenství na objednání.

Během používání přístroje je světelná kontrolka zhasnutá.

česky

Blikající světelná kontrolka vás upozorňuje, že brzy dojde k vybití baterie.

Po vybití baterie se aktivuje bezpečnostní systém ochrany přístroje ('Cut off' / automatické vypnutí), přístroj se vypne a světelná kontrolka ještě několik sekund bliká. V takovém případě přesuňte ovladač Zapnuto/Vypnuto na polohu 0 a nechte přístroj nabíjet.

Vyprázdněte prachový zásobník

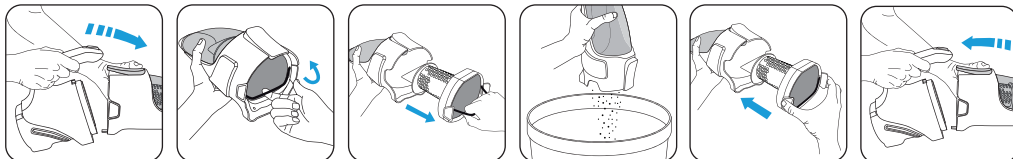

POZNÁMKA : při čištění prachového zásobníku a/nebo oddělovače jej (je) dejte do vlažné vody a osušte jej (je) jemným hadříkem. Prachový zásobník a oddělovač nikdy nemyjte v myčce nádobí.

IV • ÚDRŽBA A ČIŠTĚNÍ

Čistěte pěnový filtr.

DŮLEŽITÉ UPOZORNĚNÍ: Tento vysavač nikdy nepoužívejte bez pěnového filtru ochrany motoru.

Pěnový filtr pravidelně čistěte vlažnou saponátovou vodou. Opláchněte a nechte vyschnout: před dalším vložením do přístroje se ujistěte, že je zcela suchý, přičemž počítejte s tím, že musí schnout minimálně 12 hodin.

Pouze čistý a suchý filtr může zajistit optimální sací výkon.

POZNÁMKA : společně s přístrojem obdržíte náhradní pěnový filtr, abyste přístroj mohli používat i během sušení původního filtru.

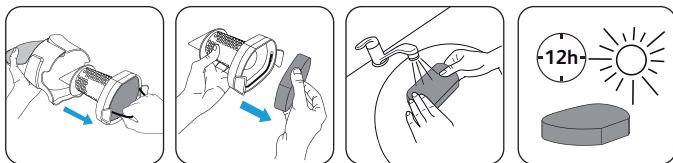

POZOR!

Při údržbě nepoužívejte agresivní nebo brusné prostředky. Pěnový filtr ochrany motoru nikdy nemyjte v myčce nádobí.

DŮLEŽITÉ UPOZORNĚNÍ: Pěnový filtr ochrany motoru čistěte minimálně jednou za měsíc. Jestliže klesá výkon vašeho přístroje, je vhodné vyčistit pěnový filtr častěji.

Poškozený filtr vyměňte. Náhradní filtr lze získat v nejbližším autorizovaném smluvním středisku Rowenta.

V • BATERIE

Výměna akumulátorů

Baterie tohoto přístroje obsahuje lithium-iontové akumulátory, do kterých může z bezpečnostních důvodů zasahovat pouze odborný opravář. S požadavkem výměny akumulátorů se obraťte na nejbližší autorizované smluvní středisko Rowenta.



Podílejte se na ochraně životního prostředí!

- ① Váš přístroj obsahuje čtené materiály, které lze zhodnocovat nebo recyklovat.
- ➔ Svěťte jej sběrnému místu, kde s ním bude naloženo odpovídajícím způsobem.

Tento přístroj je určen výhradně pro použití ve vnitřním prostředí.

Pokud akumulátory protékají, neprotírejte si oči ani sliznice. Čistou vodou si umyjte ruce a propláchněte oči.

V případě přetrvávajících potíží vyhledejte lékařskou pomoc.

VI • PRO VAŠI BEZPEČNOST

Pozorně si přečtěte návod k použití a pečlivě jej uložte.

Tento vysavač je elektrický přístroj: je třeba jej používat při běžných provozních podmínkách.

Přístroj používejte a ukládejte mimo dosah dětí. Nikdy jej nenechávejte zapnutý bez dozoru.

Tento přístroj není určen k tomu, aby ho používaly osoby (včetně dětí), jejichž fyzické, smyslové nebo duševní schopnosti jsou sniženy, nebo osoby bez patřičných zkušeností nebo znalostí, pokud na ně nedohlíží osoba odpovědná za jejich bezpečnost nebo pokud je tato osoba předem nepoučila o tom, jak se přístroj používá. Na děti je třeba dohlížet, aby si s přístrojem nehrály.

Sací hubici nebo koncovku trubice nedávejte do blízkosti očí, uší a vlasů.

Ujistěte se, že provozní napětí (ve volttech) tohoto přístroje odpovídá napětí ve vaší elektrické instalaci.

Při jakémkoliv chybném připojení k síti zaniká záruka.

Nevsávejte vlhké plochy, vodu, tekutiny jakéhokoliv druhu, horké látky (popel, uhlíky), velice jemné částičky (sádra, cement, popel,...), větší ostré úlomky a střepy (sklo,...), škodlivé látky (rozpuštědla, mořidla,...), agresivní a leptavé látky (kyseliny, čistidla,...), hořlaviny a/nebo výbušniny (na bázi benzínu nebo alkoholu).

Přístroj ani nabíječku nikdy nedávejte do vody nebo do jakékoliv jiné tekutiny, na přístroj ani na nabíječku nestříkejte vodu.

Přístroj neukládejte ve venkovním a ve vlhkém prostředí.

Přístroj nikdy nepřibližujte ke zdrojům tepla (trouba, topidla nebo horké radiátory).

Baterii nevystavujte teplotě nad 40 °C.

Nerozebírejte přístroj v provozu.

Ujistěte se, zda je nasazen pěnový filtr. Přístroj nikdy nepoužívejte bez pěnového filtru ochrany motoru.

Před čištěním přístroje jej odpojte od elektrické sítě. Při odpojování nabíječky od elektrické sítě nikdy netahejte za šňůru.

Používejte pouze nabíječku dodanou výrobcem. Jestliže je nabíječka poškozená nebo nefunkční, obraťte se na oddělení pro spotřebitele Rowenta nebo na nejbližší autorizované smluvní středisko.

Přístroj nepoužívejte:

- jestliže spadl a je viditelně poškozený nebo nefunguje správně.

- jestliže je poškozená nabíječka nebo napájecí šňůra.

V tom případě přístroj nerozebírejte, ale pošlete jej do nejbližšího autorizovaného smluvního střediska Rowenta, protože jeho bezpečná oprava vyžaduje speciální nástroje.

Opravy smí provádět pouze speciálně vyškolená obsluha a používat přitom originální náhradní díly.

Provádění oprav vlastními silami může být pro uživatele nebezpečné.

Používejte pouze zaručeně originální příslušenství Rowenta (filtry,...).

Tento přístroj je určen výhradně pro použití v kuchyni a domácnosti. Rowenta nenes odpovědnost za nesprávné použití nebo za použití v rozporu s návodem.

V zájmu vaší bezpečnosti je tento přístroj ve shodě s použitelnými normami a předpisy (Směrnice o nízkém napětí, elektromagnetické kompatibilitě, životním prostředí...).

<p>Přístroj nefunguje.</p>	<p>Může být vybitá baterie: nechte ji nabít.</p> <p>Přístroj není správně připojen k nabíjení: zkontrolujte, zda je napájecí šňůra správně zapojená v přístroji a elektrická zásuvka funkční (světelná kontrolka na rukojeti se musí rozsvítit).</p> <p>Zkontrolujte, zda je napájecí šňůra odpojená od přístroje. V opačném případě ji odpojte, přesuňte ovladač Zapnuto/Vypnuto do polohy 0 a potom přístroj znovu zapněte.</p>
<p>Světelná kontrolka se po připojení k napájení nerozsvítí.</p>	<p>Zkontrolujte, zda je napájecí šňůra správně zapojená v přístroji, nabíječka v elektrické síti a elektrická zásuvka funkční.</p>
<p>Světelná kontrolka pomalu bliká.</p>	<p>Přístroj je v bezpečnostním režimu, což může být důsledek nadměrného zahřátí baterie: v tom případě přesuňte ovladač Zapnuto/Vypnuto do polohy 0, případně odpojte nabíječku od sítě a nechte přístroj vychladnout. Jestliže problém přetrvává, obraťte se na nejbližší autorizované smluvní středisko Rowenta.</p>
<p>Přístroj nevysává, vysává hůře, vydává neobvyklý zvuk.</p>	<p>Může být ucpané vedení sání: vypněte přístroj a uvolněte vedení.</p> <p>Může být ucpané použité příslušenství: vypněte přístroj a uvolněte příslušenství.</p> <p>Může být naplněný prachový zásobník: vyprázdněte jej.</p> <p>Zkontrolujte správnou polohu prachového zásobníku v těle přístroje.</p> <p>Zkontrolujte správnou polohu použitého příslušenství na konci prachového zásobníku.</p>

V případě problémů se obraťte na nejbližší autorizované servisní středisko Rowenta nebo kontaktujte zákaznické oddělení Rowenta :

GROUPE SEB, spol. s r.o.
Jankovcova 1569/2c
(42) 02 2231 7127
170 00 Praha 7
CZECH REPUBLIC
info@cz.groupeseb.com

<http://www.rowenta.cz/>

Na daný vysavač bylo v souladu se zákonem č. 22/1997 Sb. vydáno prohlášení o shodě. Vysavač odpovídá harmonizovaným technickým normám a nařízením vlády : C. 168/1997 Sb. elektrická zařízení nízkého napětí, C. 169/1997 Sb. - elektromagnetická kompatibilita, C. 9/2002 Sb. - emise hluku. Hodnota naměřeného hluku činí: 7,2V : 74 dB(A) - 10,8V / 18V : 78 dB(A) . Přístroj je určen pouze pro vysávání v domácnosti. Při používání přístroje mimo domácnost je uživatel povinen dodržovat lhůty pravidelných kontrol a revizí dle normy ČSN 33 1610, «Elektrotechnické předpisy. Revize a kontroly elektrických spotřebičů během jejich používání.»

I • LEÍRÁS

1. Szívónyílás
2. Portartály
3. Levegőbeszívó cső
4. Portartály kioldó gomb
5. Elválasztó
6. Motorvédő habszűrő
7. Jelzőfény
8. Töltőcsatlakozó
9. 2 fokozatú be-/kikapcsoló tologógomb
10. Fogantyú
11. Teleszkópos szívócső*
12. Mini Delta szívófej*
13. Levegő kimenetek
14. Készülékház
15. Töltő
16. Akkumulátorok* :
 - 7,2 volt : RS-AC3498
 - 10,8 volt : RS-AC3499
 - 14,4 volt : RS-AC3500
 - 18,0 volt : RS-AC3501

II • TÖLTÉS

FONTOS!

Első használat előtt töltsd fel a készüléket.

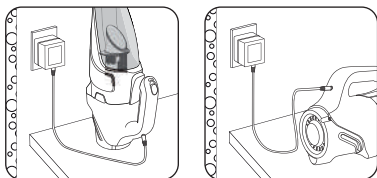

- Csatlakoztassa a kábelt a készülékhez.
- Csatlakoztassa a töltőt az elektromos hálózatra.
A fogantyún található jelzőfény tájékoztat a készülék töltődéséről.

A töltésjelző fény kialszik, amikor az akkumulátor teljesen feltöltődött (maximum 6 óra).

Az optimális töltés érdekében hagyja töltődni a készüléket a jelzőfény kikapcsolásáig.

MEGJEGYZÉS : Ha az akkumulátor csak kis mértékben van lemerülve, akkor a feltöltés rövid ideig tart. Ha a töltés kezdetekor a jelzőfény csak néhány másodpercre gyullad ki, akkor az akkumulátor már fel van töltve.

A készülék minden veszély fennállása nélkül folyamatosan töltődhet. A töltő enyhén felmelegszik, ez azonban teljesen normális jelenség. Ugyanakkor hosszabb távollét esetén (szabadság stb.) ajánlott a töltő lecsatlakoztatása az elektromos hálózatról.

III • HASZNÁLAT

A megfelelő tartozék használata.

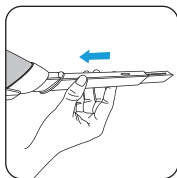

Nehezen hozzáférhető helyek (szegélyek, fűtőtestek stb.) tisztításához illesse a teleszkópos szívócsövet* a szívónyílásba.

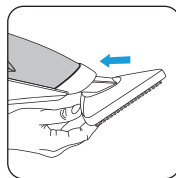

Sík felületek tisztításához használja a mini Delta szívófejet*, amelynek segítségével gyorsan felporszívózhat nagyobb felületeket.

A készülék bekapcsolása.

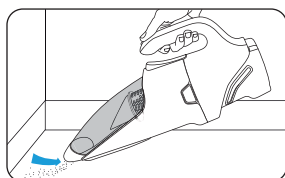
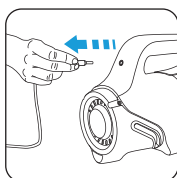

A szívóerő beállítása.

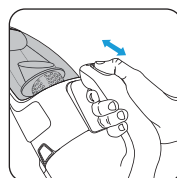

0 állás : kikapcsolva

1-es állás (Soft) : bútorok, érzékeny felületek

2-es állás (Booster) : járólap, parketta stb.

* modelltől függően : bizonyos modellekre jellemző felszerelések vagy opcióként kapható tartozékok.

A termék használatakor a jelzőfény nem világít.

A jelzőfény villogása az akkumulátor rövid időn belüli lemerülésére figyelmeztet.

Az akkumulátor lemerülésekor, a megrongálódás elkerülése érdekében, egy biztonsági rendszer („Cut off” / automatikus kikapcsolás) kikapcsolja a készüléket, a jelzőfény pedig tovább villog néhány másodpercig. Ebben az esetben állítsa a be-/kikapcsoló gombot 0 pozícióra, és töltsse fel a készüléket.

A portatály kiürítése

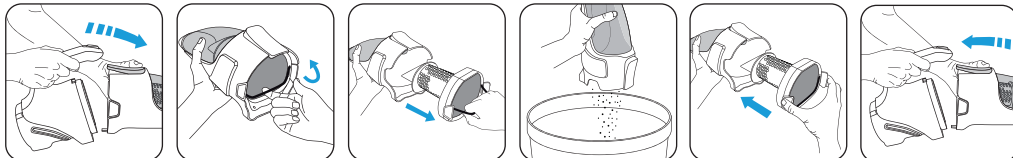

MEGJEGYZÉS : a portatály és/vagy az elválasztó tisztításához tartsa ezeket langyos víz alá, majd hagyja megszáradni vagy törölje meg az alkatrészeket egy puha törlőkendővel. A portatályt és az elválasztót soha ne tisztítsa mosogatógépben.

IV • KARBANTARTÁS ÉS TISZTÍTÁS

A habszűrő tisztítása.

FONTOS: Soha ne működtesse a porszívót a motorvédő habszűrő nélkül.

A habszűrőt tisztítsa rendszeresen langyos szappanos vízben. Öblítse le és hagyja száradni: **mielőtt visszahelyezné a készülékbe, győződjön meg arról, hogy a habszűrő teljesen száraz; a teljes megszáradáshoz minimum 12 óra szükséges.**

Csak egy tiszta és száraz szűrő képes az optimális szívóerő biztosítására.

MEGJEGYZÉS : egy kiegészítő habszűrőt mellékelünk a készülékhez, annak érdekében, hogy a porszívót az eredeti habszűrő száradásának ideje alatt is használhassa.

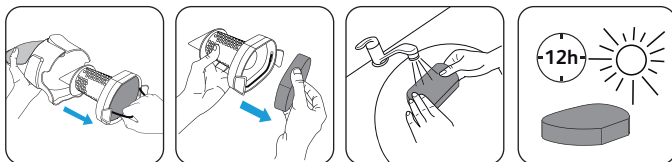

FIGYELEM!

Ne használjon túl agresszív vagy súroló hatású karbantartó termékeket. A motorvédő habszűrőt soha ne tisztítsa mosogatógépben.

FONTOS: A motorvédő habszűrőt tisztítsa meg havonta legalább egyszer. Javasoljuk a habszűrő gyakrabban történő tisztítását, amennyiben készüléke teljesítményének csökkenését tapasztalja.

Cserélje ki a szűrőt, ha sérülést észlel rajta. Csereszűrőt a legközelebbi hivatalos Rowenta szervizközpontból szerezhet be.

V • AKKUMULÁTOR

magyar

Az akkumulátorok cseréje

A készülék lítium-ion akkumulátorokkal van felszerelve, amelyekhez biztonsági okokból kizárólag szakképzett javító férhet hozzá. Az akkumulátorok cseréje ügyében forduljon az Önhöz legközelebbi hivatalos Rowenta szervizközponthoz.



Vegyünk részt a környezetvédelemben!

- ① Az Ön készüléke számos értékesíthető vagy újrahasznosítható anyagot tartalmaz.
- ➔ Kérjük, adja le az erre a célra kijelölt gyűjtőhelyen, hogy megfelelő kezelésben részesüljön.

A készülék kizárólag beltéri használatra alkalmas.

Az akkumulátorok szivárgása esetén ne dörzsölje meg a szemeit vagy a nyálkahártyával borított testrészeit. Mossa meg a kezeit, és öblítse ki a szemeit tiszta vízzel.

A kellemetlen érzet megmaradása esetén forduljon házi orvosához.

VI • BIZTONSÁGA ÉRDEKÉBEN

Olvassa el figyelmesen a használati utasítást, és őrizze meg azt

Az Ön porszívója egy elektromos készülék: normál használati feltételek mellett használandó.

A készülék gyerekektől távol használandó és tartandó. Soha ne hagyja a készüléket felügyelet nélkül működni.

Tilos a készülék használata olyan személyek által (beleértve a gyerekeket is), akiknek fizikai, érzékelési vagy szellemi képességeik korlátozottak, valamint olyan személyek által, akik nem rendelkeznek a készülék használatára vonatkozó gyakorlattal vagy ismeretekkel. Kivételt képeznek azok a személyek, akik egy, a biztonságukért felelős személy által vannak felügyelve, vagy akikkel ez a személy előzetesen ismertette a készülék használatára vonatkozó utasításokat. Ajánlott a gyerekek felügyelete, annak érdekében, hogy ne játszanak a készülékkel.

Ne tartsa a szívófejet vagy a cső végét közel a szemekhez, fülekhez vagy hajhoz.

Ellenőrizze, hogy porszívójának tápfeszültsége (volt) megegyezik-e a hálózati feszültséggel.

Bármilyen csatlakoztatási hiba érvényteleníti a garanciát.

Ne porszívózzon a készülékkel nedves felületeket, illetve ne szívjon fel vizet és semmilyen más folyadékot, meleg anyagokat (hamut, parazsat), nagyon finom anyagokat (gipszet, cementet, hamut stb.), nagyméretű éles törmelékeket (üveget stb.), káros (oldószereket, marószereket stb.), agresszív (savakat, tisztítószereket stb.), gyúlékony és/vagy robbanékony termékeket (benzin vagy alkohol alapú termékeket).

Ne merítse a készüléket vagy a töltőt vízbe és semmilyen más folyadékba, illetve ne locsoljon vizet a készülékre vagy a töltőre.

A készüléket ne tárolja kint, és tartsa nedvességtől védett helyen.

Ne helyezze a készüléket hőforrások közelébe (sütők, fűtőberendezések vagy forró hősugárzók).

Az akkumulátort ne tegye ki 40°C-ot meghaladó hőmérsékletnek.

Működés közben ne szerelje szét a porszívót.

Ellenőrizze, hogy a habszűrő a helyén legyen. Soha ne működtesse a készüléket a motorvédő habszűrő nélkül.

Tisztítás előtt csatlakoztassa le a készüléket az elektromos hálózatról. A töltőt soha ne húzza ki a fali aljzatból a kábelnél fogva.

Kizárólag a gyártó által szállított töltőt használja. Ha a töltő megrongálódott vagy nem működik, vegye fel a kapcsolatot a Rowenta vevőszolgálatl, vagy forduljon a legközelebbi hivatalos szervizközponthoz.

Ne használja a készüléket a következő esetekben:

- ha leesett és látható sérülések fedezhetők fel rajta vagy működési rendellenességek tapasztalhatók.
- ha a töltő vagy a kábel sérült.

Ebben az esetben ne nyissa ki a készüléket, hanem juttassa el a lakhelyéhez legközelebb található hivatalos Rowenta szervizközpontba, mivel a javítások biztonságos elvégzéséhez speciális szerszámok szükségesek.

A javításokat kizárólag szakemberek végezhetik, eredeti cserealkatrészek felhasználásával.

A készülék saját kezűleg végzett javítása veszélyt jelenthet a felhasználóra nézve.

Kizárólag eredeti, garancia által fedezett Rowenta tartozékokat használjon (szűrők stb.).

A készülék kizárólag háztartásbéli és otthoni használatra alkalmas. Nem rendeltetészerű vagy a használati utasításban foglaltaknak nem megfelelő használat esetén a Rowenta cég mentesül minden felelősség alól.

Saját biztonsága érdekében ez a készülék megfelel a vonatkozó szabványoknak és előírásoknak (kisfeszültségre, elektromágneses kompatibilitásra, környezetvédelemre stb. vonatkozó irányelvek).

A készülék nem működik.	<p>Lehetséges, hogy az akkumulátor lemerült: töltsse fel a porszívót.</p> <p>A készüléket nem tette megfelelően töltődni: ellenőrizze, hogy a kábel legyen a készülékhez csatlakoztatva, illetve hogy az elektromos aljzat működjön (a fogantyún található jelzőfénynek be kell kapcsolnia).</p> <p>Ellenőrizze, hogy a töltőkábel ne legyen a készülékhez csatlakoztatva. Ha hozzá van csatlakoztatva, akkor húzza ki, állítsa a be-/kikapcsoló gombot 0 pozícióra, majd kapcsolja be ismét a készüléket.</p>
A jelzőfény nem gyullad ki a töltődés ideje alatt.	<p>Ellenőrizze, hogy a kábel legyen a készülékhez, a töltő pedig az elektromos aljzathoz csatlakoztatva, illetve hogy az elektromos aljzat működjön.</p>
A jelzőfény lassan villog.	<p>A készülék biztonsági üzemmódbba kapcsol, amelyet az akkumulátor túlmelegedése idézhetett elő: ebben az esetben állítsa a be-/kikapcsoló gombot 0 pozícióra, csatlakoztassa le a töltőt a készülékről és szükség esetén hagyja lehűlni ez utóbbit. Amennyiben ez a probléma nem szűnik meg, vegye fel a kapcsolatot a legközelebbi hivatalos Rowenta szervizközponttal.</p>
A készülék nem szív, gyengébben szív, rendellenes zajt bocsát ki.	<p>Lehetséges, hogy a levegőbeszívó cső eldugult: kapcsolja ki a készüléket, és tisztítsa ki a csövet.</p> <p>Lehetséges, hogy a használt tartozék eldugult: kapcsolja ki a készüléket, és tisztítsa ki a tartozékot.</p> <p>Lehetséges, hogy megtelt a portartály: ürítse ki.</p> <p>Ellenőrizze, hogy a portartály legyen megfelelően a készülékházhoz rögzítve.</p> <p>Ellenőrizze, hogy a használt tartozék legyen megfelelően a portartály végére illesztve.</p>

Ha nehézségekbe ütközik, forduljon a legközelebbi hivatalos Rowenta szervizközponthoz, vagy vegye fel a kapcsolatot a Rowenta vevőszolgálatl:

Groupe SEB Magyarország Kft
Edison utca 2
2040 Budaörs
HUNGARY
Tel : (36) 1801 8400

<http://www.rowenta.hu/>

Zajszint: 7,2V : 74 dB(A) - 10,8V / 18V : 78 dB(A)

I • OPIS

1. Odprtina za sesanje
2. Zbiralnik prahu
3. Cev za vsesavanje zraka
4. Gumb za odstranjevanje zbiralnika prahu
5. Separator
6. Penasti filter za zaščito motorja
7. Kontrolna lučka
8. Odprtina za polnjenje
9. Drсни gumb za vklop/izklop z 2 hitrostma
10. Ročaj
11. Teleskopski sesalni nastavek*
12. Mini sesalna glava Delta*
13. Izhodi zraka
14. Telo naprave
15. Polnilnik
16. Akumulatorji*:
7,2 V : RS-AC3498
10,8 V : RS-AC3499
14,4 V : RS-AC3500
18,0 V : RS-AC3501

II • POLNENJE

VAŽNO!

Pred prvo uporabo je treba napolniti napravo.

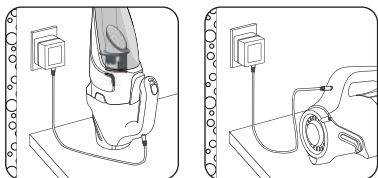

- Napajalni kabel priključite na napravo.
- Polnilnik priključite na omrežno napajanje.
Kontrolna lučka na ročaju sporoča, da se naprava polni.

Kontrolna lučka ugasne, ko je akumulator popolnoma napolnjen (največ 6 ur).

Za optimalno polnjenje pustite, da se naprava polni, dokler ne ugasne kontrolna lučka.

OPOMBA : Če je akumulator samo malo izpraznjen, je kratek čas polnjenja normalen. Če se ob začetku polnjenja kontrolna lučka prižge samo za nekaj sekund, to pomeni, da je akumulator že napolnjen.

Naprava se lahko stalno polni brez vsakega tveganja. Polnilnik se malo segreje, kar je popolnoma normalen pojav. Vendar pa je bolje, da polnilnik izključite iz omrežnega napajanja v primeru daljše odsotnosti (počitnice ...).

III • UPORABA

Uporablajte ustrezen nastavek.

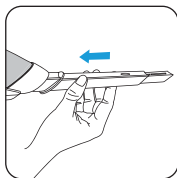

Za čiščenje skritih koticov (letev, radiatorjev ...) in težko dostopnih mest namestite teleskopski nastavek* v odprtino za sesanje.

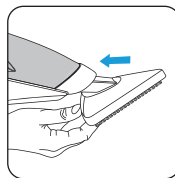

Za čiščenje ravnih površin uporabljajte mini glavo Delta*, ki omogoča hitro sesanje večje površine.

Vklopite napravo.

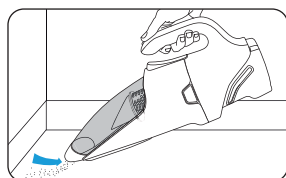
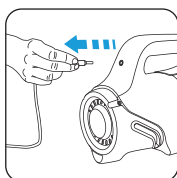

Nastavitev sesalne moči.

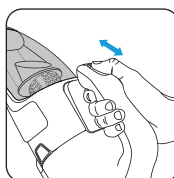

Položaj 0 : izklop

Položaj 1 (Soft) : pohištvu, občutljive površine

Položaj 2 (Booster) : ploščice, parket...

* odvisno od modela : gre za opremo, ki jo imajo posamezni modeli, ali za nastavke, ki so na voljo kot dodatna oprema.

Ko je izdelek v uporabi, je kontrolna lučka ugasnjena.

Utripajoča kontrolna lučka vas opozarja, da je akumulator že skoraj prazen.

Ko je akumulator prazen, varnostni sistem ('Cut off' / avtomatski izklop) izključi napravo, da bi preprečil njegovo poškodbo, kontrolna lučka pa utripa še nekaj sekund. V tem primeru ponovno pomaknite gumb za vklop/izklop v položaj 0 in napolnite napravo.

Izpraznite zbiralnik prahu

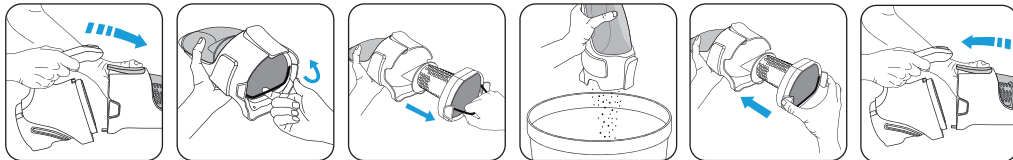

OPOMBA : zbiralnik prahu in/ali separator očistite tako, da ga postavite pod tekočo mlačno vodo in pustite, da se posuši ali pa ga obrišite z mehko krpo. Zbiralnika prahu in separatorja nikoli ne pomivajte v pomivalnem stroju.

IV • VZDRŽEVANJE IN ČIŠČENJE

Čiščenje penastega filtra.

POMEMBNO: Nikoli ne uporabljajte sesalnika brez nameščenega penastega filtra za zaščito motorja.

Redno čistite penasti filter z mlačno vodo s sredstvom za pomivanje posode. Izperite in pustite, da se posuši: penasti filter mora biti popolnoma suh, preden ga vrnete na njegovo mesto v napravi, zato ga pustite, da se suši vsaj 12 ur.

Samo čist in suh filter lahko zagotovi optimalno sesalno moč.

OPOMBA : napravi je priložen dodatni penasti filter, ki omogoča, da lahko uporabljate napravo med sušenjem prvotnega penastega filtra.

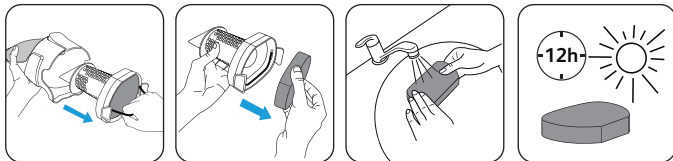

POMEMBNO:

Ne uporabljajte preveč agresivnih ali grobih čistilnih sredstev. Nikoli ne pomivajte penastega filtra za zaščito motorja v pomivalnem stroju.

POMEMBNO: Penasti filter za zaščito motorja očistite vsaj enkrat na mesec. Priporočljivo je, da penasti filter očistite pogosteje, če opazite, da se je zmanjšala učinkovitost delovanja vaše naprave.

Če je filter poškodovan, ga zamenjajte. Rezervni filter lahko dobite v najbližjem pooblaščenem servisnem centru Rowenta.

V • AKUMULATOR

slovenščina

Zamenjava akumulatorjev

Naprava vsebuje litij-ionske akumulatorje, ki so zaradi varnostnih razlogov dosegljivi samo profesionalnim servisnim tehnikom. Za zamenjavo akumulatorjev se obrnite na najbližji pooblaščen servisni center Rowenta.



Sodelujmo pri prizadevanjih za zaščito okolja!

- ① Vaša naprava vsebuje številne vredne materiale, ki se lahko reciklirajo.
- ➔ Zato jo odnesite na zbirno mesto, kjer jo bodo ustrezno predelali.

Naprava je predvidena samo za uporabo v notranjih prostorih.

Če pride do puščanja akumulatorjev, si ne drgnite oči in sluznic. Umijte si roke in izplaknite oči s čisto vodo.

Če še vedno občutite nelagodje, pojdite k zdravniku.

VI • ZA VAŠO VARNOST

Pazljivo preberite navodila za uporabo in jih skrbno shranite.

Vaš sesalnik je električna naprava: uporabljati ga je treba pod normalnimi pogoji uporabe.

Napravo uporabljajte in shranite tako, da je izven dosega otrok. Nikoli ne dovolite, da naprava deluje brez nadzora.

Naprava ni predvidena za uporabo s strani oseb (kamor so vključeni tudi otroci) z zmanjšanimi fizičnimi, čutilnimi ali duševnimi sposobnostmi, ali oseb, ki nimajo izkušenj z napravo, oziroma je ne poznajo, razen če oseba, ki odgovarja za njihovo varnost, poskrbi za nadzor ali za predhodno usposabljanje o uporabi naprave. Poskrbeti je treba za nadzor otrok in preprečiti, da se igrajo z napravo.

Sesalnega nastavka ali konca cevi ne držite blizu oči, ušes in las.

Preverite ali delovna napetost (volti) sesalnika ustreza vaši električni napeljavi.

Napačna priključitev na omrežno napajanje razveljavi garancijo.

Ne sesajte mokrih površin, vode ali kakršnihkoli tekočin, vročih snovi (pepel, žerjavica), zelo drobnih delcev snovi (mavec, cement, pepel ...), velikih ostrih delov (stekla ...), škodljivih (topila, sredstva za čiščenje kovin ...), agresivnih (kislina, čistila ...), vnetljivih in/ali eksplozivnih snovi (na podlagi bencina ali alkohola).

Naprave in polnilnika nikoli ne postavljajte v vodo ali kakršno koli drugo tekočino in ne brizgajte vode po napravi ali polnilniku.

Naprave ne puščajte zunaj in jo hranite na suhem mestu.

Naprave ne postavite v bližino kakršnega koli vira toplote (peči, grelne naprave ali vročih radiatorjev).

Nikoli ne izpostavljajte akumulatorja temperaturi okolja, ki je višja od 40 °C.

Ne razstavljajte sesalnika med njegovim delovanjem.

Preverite ali je penasti filter pravilno nameščen. Nikoli ne uporabljajte naprave brez nameščenega penastega filtra za zaščito motorja.

Pred čiščenjem naprave jo odklopite iz omrežnega napajanja. Nikoli ne vlecite električnega kabla, da bi iztahnili polnilnik iz vtičnice.

Ne uporabite drugega modela polnilnika razen tistega, ki ga je dobavil proizvajalec. Če je polnilnik poškodovan ali ne deluje, se obrnite na službo za pomoč uporabnikom Rowenta ali na najbližji pooblaščen servisni center.

Ne uporabljajte naprave:

- če je padla na tla, če so na njej opazne poškodbe ali če deluje nepravilno.

- če sta poškodovana polnilnik ali napajalni kabel.

V takem primeru ne odpirajte naprave, ampak jo pošljite v najbližji pooblaščen servisni center Rowenta, ker so za vsako popravilo potrebna posebna orodja.

Popravila lahko izvajajo samo strokovno usposobljene osebe z originalnimi nadomestnimi deli.

Če uporabnik sam popravljata napravo, lahko to zanj predstavlja nevarnost.

Uporabljajte samo dodatno opremo, ki je znamke Rowenta (filtri ...).

Naprava je namenjena izključno za domačo uporabo v gospodinjstvu. V primeru neustrezne uporabe, ki ni v skladu z navodili za uporabo, Rowenta ne sprejema nobene odgovornosti.

Za zagotavljanje vaše varnosti naprava ustreza veljavnim standardom in predpisom (direktive za nizko napetost, elektromagnetno združljivost, okolje ...).

<p>Naprava ne deluje.</p>	<p>Mogoče se je izpraznil akumulator: ponovno napolnite napravo.</p> <p>Naprava se ni pravilno napolnila: preverite ali je napajalni kabel priključen na napravo in ali deluje omrežna vtičnica (prižgati se mora kontrolna lučka na ročaju).</p> <p>Preverite ali je kabel polnilnika odklopljen od naprave. Če ni, ga odklopite, postavite gumb za vklop/izklop v položaj 0 in ponovno začnite.</p>
<p>Kontrolna lučka se ne prižge med polnjenjem.</p>	<p>Preverite ali je napajalni kabel priključen na napravo, polnilnik pa v omrežno vtičnico, ter ali deluje vtičnica.</p>
<p>Kontrolna lučka počasi utripa.</p>	<p>Naprava je prešla v varni način delovanja, razlog za to pa je morda previsoka temperatura akumulatorja: v takem primeru ponovno postavite gumb za vklop/izklop v položaj 0, po potrebi odklopite polnilnik z naprave, počakajte, da se naprava ohladi. Če težava ni odpravljena, se obrnite na najbližji pooblaščen servisni center Rowenta.</p>
<p>Naprava ne sesa, slabše sesa, povzroča neobičajen hrup.</p>	<p>Morda je zamašena cev za vsesavanje: zaustavite napravo in odmašite cev.</p> <p>Morda je zamašen uporabljeni nastavek: zaustavite napravo in odmašite nastavek.</p> <p>Morda se je napolnil zbiralnik prahu: izpraznite ga.</p> <p>Preverite ali je zbiralnik prahu dobro pritrjen na telo naprave.</p> <p>Preverite ali je uporabljeni nastavek pravilno nameščen na končni del zbiralnika prahu.</p>

V primeru težav se obrnite na najbližji pooblaščen servisni center Rowenta ali na službo za pomoč uporabnikom Rowenta:

SEB d.o.o.
 info@seb.si
 02 234 94 90
 02 23 49 494
 Gregorčičeva ulica 6
 2000 MARIBOR
 SLOVENIA

<http://www.rowenta.si>

I • ÜRÜN TANIMI

1. Süpürme ağız
2. Toz haznesi
3. Hava emiş kanalı
4. Toz haznesini açma düğmesi
5. Ayırıcı
6. Motor koruyucu köpük filtresi
7. Gösterge ışığı
8. Şarj yuvası
9. 2 hızlı Açma/kapama düğmesi
10. Tutma kolu
11. Teleskopik uç*
12. Küçük Delta süpürme ucu*
13. Hava çıkışı
14. Cihaz gövdesi
15. Şarj aparatı
16. Piller*:
 - 7,2 volt : RS-AC3498
 - 10,8 volt : RS-AC3499
 - 14,4 volt : RS-AC3500
 - 18,0 volt : RS-AC3501

II • ARJ

ÖNEMLİ!

İlk kullanımdan önce, cihazın şarj ediniz.

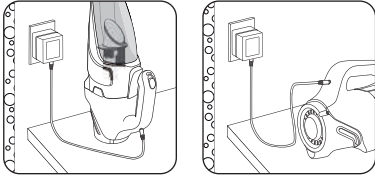

- Kablonun fişini cihaza takın.
- Şarj aparatını elektrik prizine takın.
- Tutma kolu üzerinde bulunan gösterge ışığı, cihazın şarj edildiğini bildirir.

Pil tamamen şarj olduğunda gösterge ışığı sönecektir (azami 65).

En iyi şekilde şarj etmek için, cihazın gösterge ışığı sönece kadar şarj olmasını beklememiz gerekmektedir.

HATIRLATMA : Eğer pil, n şarjı tam olarak bitmemiş ise, şarj etme işleminin kısa sürmesi normaldir. Eğer şarj edilirken gösterge ışığı sadece birkaç saniye yanarsa, bu durum pilin şarjının dolu olduğunu göstermektedir.

Cihaz hiçbir risk teşkil etmeden sürekli olarak şarjda kalabilir. Şarj aparatı hafifçe ısınabilir son derece normaldir normaldir. Bununla birlikte, uzun süre kullanılmaması halinde şarj aparatının prizden çıkarılması tercih edilmelidir (tatiller...).

III • KULLANIM

Doğru aksesuarı kullanın.

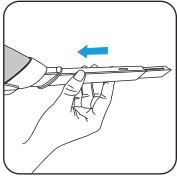

Köşeler (süpürgelikler, radyatörler...) ve ulaşılmaz güç alanlar için, süpürge ağız içerisine teleskopik teleskopik ucu* takın.

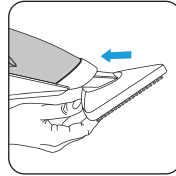

Düz yüzeyler için, hızlı bir şekilde daha geniş bir yüzeyin süpürülmesini sağlayan küçük Delta ucunu* kullanın.

Cihazınızı çalıştırın.

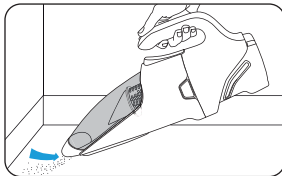
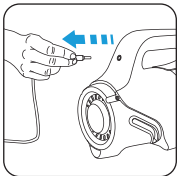

Emiş gücünün ayarlanması.

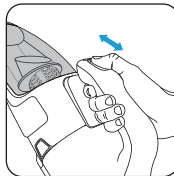

Pozisyon 0 : kapalı

Pozisyon 1 (hafif) : mobilya, hassas yüzeyler

Pozisyon 2 (güçlü) : taş döşeme, parke...

* Aksesuarlar modele göre değişir

Ürün kullanım halindeyken, gösterge ışığı söner.

türkçe

Pilin şarjının bitmek üzere olduğunu belirtmek üzere gösterge ışığı yanıp sönenek sizi uyarır.

Pilin şarjı bittinde, zarar görmemesi için, bir emniyet sistemi ('Cut off' / otomatik kapanma) cihazı durdurur ve gösterge ışığı birkaç saniye daha yanıp sönmeye devam eder. Bu durumda, Açma/Kapama düğmesini 0 üzerine getirin ve cihazı şarj edin.

Toz haznesini boşaltın

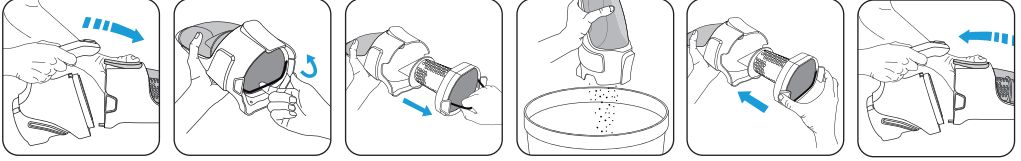

HATIRLATMA : toz haznesini ve/veya ayırıcıyı temizlemek için, ılık suyun altında yıkayın ve kurutun veya yumuşak bir bezle silin. Toz haznesini ve ayırıcıyı asla bulaşık makinesinde yıkamayınız.

IV • BAKIM VE TEMİZLİK

Köpük filtreyi temizleyin.

ÖNEMLİ: Cihazınızı asla motor koruyucu köpük filtresi olmadan kullanmayınız.

Köpük filtreyi düzenli olarak ılık sabunlu su ile temizleyin. Durulayın ve kurulayın: köpük filtreyi yeniden cihazın içerisindeki yerine takmadan önce iyice kurumuş olmasından emin olun, bunun için köpük filtrenin en az 12 saat boyunca kurutulması gerekmektedir.

Sadece temiz ve kuru bir filtre ile en iyi emiş gücünü elde edebilirsiniz.

HATIRLATMA : orijinal köpüğü kuruturken cihazınızı kullanabilmeniz amacıyla cihazınızla birlikte ek bir köpük filtre verilmektedir.

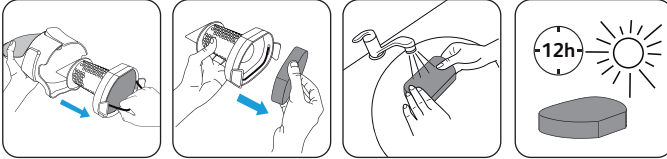

DİKKAT!

Aşındırıcı veya sert bakım ürünleri kullanmayınız.

Motor köpük filtresini ve ayırıcıyı asla bulaşık makinesinde yıkamayınız.

ÖNEMLİ: Köpük filtreyi en az ayda bir kere temizleyiniz. Cihazınızın performansında düşüş gözlemlenmez halinde köpük filtreyi daha sıkça temizlemeniz önerilmektedir.

Filtre hasar gördüğünde değiştirin. En yakın Rowenta Yetkili Servis Merkezinden yedek bir filtre temin edebilirsiniz.

V • PİL

türkçe

Pillerin değiştirilmesi

Cihazınızın bataryası Lityum-İyonlu piller içermektedir, güvenlik amacıyla bu pillere sadece uzman bir Servis yetkilisi erişebilir. Pilleri değiştirmek için, en yakın Rowenta Yetkili Servis Merkezine başvurunuz.



Çevre korumasına katılım!

- ① Bu cihaz çok sayıda değerlendirilebilir veya geri dönüştürülebilir materyaller içermektedir.
- ➔ İşlenmesi amacıyla cihazınızı bir toplama noktasına teslim ediniz.

Cihazınız sadece ev içi kullanım için tasarlanmıştır.

Eğer pillerde sızıntı varsa, ne gözlerinizi ne burnunuzu ellemeyiniz. Ellerinizi yıkayın ve gözlerinizi duru su ile durulayın.

Eğer rahatsızlık devam ederse, doktorunuza danışınız.

VI • GÜVENLİĞİNİZ İÇİN

Kullanım kılavuzunuzu dikkatlice okuyunuz ve özenle saklayınız.

Cihazınız elektrikli bir cihazdır: normal kullanım koşullarında kullanılması gerekmektedir.

Cihazı çocukların erişemeyeceği yerde kullanın ve muhafaza edin. Cihazı asla gözetimsiz çalıştırmayınız.

Bu cihazın, fiziksel, duyuşsal ya da zihinsel kapasitesi yetersiz kişilerce ya da deneyim veya bilgi sahibi olmayan kişilerce (çocuklar da dahil olmak üzere), güvenliklerinden sorumlu bir kimsenin gözetiminde veya bu kimse tarafından cihazın kullanımı ile ilgili önceden bilgilendirildikleri durumlar dışında, kullanılmaması gerekir. Çocukların cihazla oynamadığından emin olmak için kontrol etmek gerekir.

Süpürme başlığı veya borunun ucunu gözlere, kulaklara ve saçlara tutmayınız.

Cihazınızın kullanım geriliminin (volt) elektrik tesisatınızınki ile uyumlu olmasını kontrol edin.

Her türlü bağlantı hatası garantiyi iptal etmektedir.

Islak yüzeyleri, su veya her türlü sıvıyı, sıcak maddeleri (kül, kor...), kesici parçaları (camlar...), zararlı maddeleri (çözücüler, boya çıkarıcılar...), aşındırıcı ürünleri (asitler, temizlik ürünleri...), yanıcı ve/veya patlayıcı maddeleri (benzin veya alkol bazlı) çekmeyin.

Cihazı ve şarj aparatını asla suya veya başka herhangi bir sıvıya batırmayınız, cihazın ve şarj aparatının üzerine su sıçratmayın.

Cihazı dışarıda bırakmayın ve nemden uzak bir yerde muhafaza edin.

Cihazı bir sıcaklık kaynağı yakınına koymayınız (fırınlara, ısıtıcı cihazlara veya sıcak radyatörlere).

Bataryayı 40°C üzerindeki sıcaklıklara maruz bırakmayınız.

Çalışır haldeyken asla cihazı sökmeyiniz.

Köpük filtrenin yerinde takılı olmasını kontrol edin. Cihazı asla motor koruyucu köpük filtre olmadan kullanmayınız. Temizlerken cihazın fişini elektrik prizinden çekin. Şarj aparatının fişini prizden çekmek için asla kablosundan çekmeyiniz.

Üretici tarafından tedarik edilen modelin haricinde başka şarj aparatı kullanmayınız. Eğer şarj aparatı hasar görmüş ise veya çalışmıyorsa, Rowenta Müşteri Hizmetlerine veya en yakın Rowenta Yetkili Servis Merkezine müracaat ediniz.

Aşağıdaki durumlarda cihazı kullanmayınız:

- düştü ise ve gözle görülür hasarları bulunuyorsa veya anormal bir şekilde çalışıyorsa.

- eğer şarj aparatı veya kordonu hasar gördü ise.

Bu durumda cihazı açmayınız, bunun yerine size en yakın Rowenta Yetkili Servis Merkezine müracaat ediniz, çünkü her türlü tehlikeyi önlemek amacıyla tamiratları yapmak için özel aletler gerekmektedir.

Tamiratların sadece uzman kişiler tarafından ve orijinal yedek parçalarla yapılması gerekmektedir.

Bir cihazı kendi kendine tamir etmeye çalışmak kullanıcı için bir tehlike oluşturabilir.

Sadece garantili Rowenta orijinal aksesuarlarını kullanınız (filtreler, ...).

Bu cihaz sadece ev içi ve ev işlerine yönelik olarak kullanılabilir. Uygunsuz bir kullanım halinde Rowenta hiçbir sorumluluk kabul etmemektedir.

Güvenliğiniz için, bu cihaz uygulanabilir norm ve yönetmeliklere uygundur (Alçak Gerilim Yönetmelikleri, Elektro manyetik Uyum, Çevre...).

Cihaz çalışmıyor.	<p>Bataryanın şarjı bitmiş olabilir: cihazı yeniden şarj edin.</p> <p>Cihaz tam olarak şarj edilmemiştir: kordonun cihaza düzgün olarak takılmış olduğunu ve elektrik prizinin çalışıyor olmasını kontrol edin (sap üzerinde yer alan gösterge ışığının yanması gerekmektedir).</p> <p>Şarj kordonunu cihazdan çıkarılmış olmasını kontrol edin. Eğer çekilmemiş ise, çekin ve Açma/Kapama düğmesini 0 üzerine getirin ve yeniden çalıştırın.</p>
Şarja takıldığında gösterge ışığı yanmıyor.	<p>Kordonun cihaza ve şarj aparatının elektrik prizine doğru olarak takılmış olmasını ve elektrik prizinin çalışıyor olmasını kontrol edin.</p>
Gösterge ışığı çok yavaş yanıp sönüyor.	<p>Cihaz güvenlik moduna geçmiştir, bu durumun sebebi bataryanın aşırı ısınması olabilir: bu durumda Açma/kapama düğmesini yeniden 0 pozisyonuna getirin, gerekirse cihazın şarj aparatını takın, cihazın soğumasını bekleyin. Eğer sorun devam ederse, en yakın Rowenta Yetkili Servis Merkezine müracaat ediniz.</p>
Cihaz çekmiyor, az çekiyor, anormal bir ses çıkarıyor.	<p>Hava emiş kanalı tıkanmış olabilir: cihazı kapatın ve tıkanıklığı giderin.</p> <p>Kullanılan aksesuar tıkanmış olabilir: cihazı kapatın ve aksesuarın tıkanıklığını giderin.</p> <p>Toz haznesi dolmuş olabilir: boşaltın.</p> <p>Torna haznesinin cihazın gövdesine doğru olarak takıldığını kontrol edin.</p> <p>Kullanılan aksesuarın toz haznesi ucuna doğru olarak takıldığını olmasını kontrol edin.</p>

Zorluk yaşamaz halinde, en yakın Rowenta Yetkili Servis Merkezine veya Rowenta Tüketici Servisine müracaat ediniz:

ROWENTA MÜŞTERİ HİZMETLERİ
444 40 50
GROUPE SEB İSTANBUL AS
Beybi Giz Plaza Dereboyu Cad.
Meydan Sok.
No: 28 K.12 Maslak
TÜRKİYE

<http://www.rowenta.com.tr>

GARANTİ BELGESİ

GARANTİ İLE İLGİLİ OLARAK DİKKAT EDİLMESİ GEREKEN HUSUSLAR

Groupe Seb İstanbul tarafından verilen bu garanti, ürünün kullanma kılavuzunda yer alan hususlara aykırı kullanılmasından doğacak arızaların giderilmesini kapsamadığı gibi, aşağıdaki durumlar garanti dışıdır.

1. Kullanma hatalarından meydana gelen hasar ve arızalar,
 2. Hatalı elektrik tesisatı kullanılması nedeniyle meydana gelebilecek arıza ve hasarlar,
 3. Tüketici ürünü teslim aldıktan sonra, dış etkenler nedeniyle (vurma, çarpma, vs.) meydana gelebilecek hasarlar,
 4. Garantili onarım için yetkili servise başvurulmadan önce Groupe Seb yetkili personeli veya yetkili servis personeli dışında birinin, cihazı onarım veya tadiline kalkışması durumunda,
 5. Üründe kullanılan aksesuar parçalar.
- Yukarıda belirtilen arızaların giderilmesi ücret karşılığı yapılır.

GARANTİ ŞARTLARI

Bu ürün ev kullanımı için tasarlanmıştır. Profesyonel kullanım için uygun değildir.

1. Garanti Süresi, ürünün teslim tarihinden itibaren başlar ve **2** yıldır.
2. Ürünün bütün parçaları dahil olmak üzere tamamı firmamızın garantisine kapsamındadır.
3. Ürünün garanti süresi içinde arızalanması durumunda, tamirde geçen süre garanti süresine eklenir.
4. Ürünün tamir süresi en fazla 30 iş günüdür. Bu süre, ürünün servis istasyonuna, servis istasyonunun olmaması durumunda, ürünün satıcısı, bayii, acentası, temsilciliği, ithalatçısı veya imalatçısından birine bildirim tarihinden itibaren başlar.
5. Sanayi ürününün arızasının 15 iş günü içerisinde giderilmemesi halinde, imalatçı veya ithalatçı; ürünün tamiri tamamlanıncaya kadar, benzer özelliklere sahip başka bir sanayi ürünü tüketicinin kullanımına tahsis etmek zorundadır.
6. Ürünün garanti süresi içerisinde, gerek malzeme ve işçilik, gerekse montaj hatalarından dolayı arızalanması halinde, işçilik masrafı, değiştirilen parça bedeli ya da başka herhangi bir ad altında hiçbir ücret talep etmeksizin, tamiri yapılacaktır.
7. Ürünün:
 - Teslim tarihinden itibaren garanti süresi içinde kalmak kaydıyla bir yıl içerisinde, aynı arızayı ikiden fazla tekrarlaması veya farklı arızaların dörtten fazla veya belirlenen garanti süresi içerisinde farklı arızaların toplamının altıdan fazla olması unsurlarının yanı sıra, bu arızaların üründen yararlanılmayı sürekli kılması,
 - Tamiri için gereken azami sürenin aşılması,
 - Servis istasyonunun mevcut olmaması halinde sırasıyla satıcısı, bayii, acentası, temsilciliği, ithalatçısı veya imalatçısından birinin düzenleyeceği raporla arızanın tamininin mümkün olmadığı belirlenmesi durumlarında, ücretsiz olarak değiştirme işlemi yapılacaktır.
8. Ürünün kullanma kılavuzunda yer alan hususlara aykırı kullanılmasından kaynaklanan arızalar garanti kapsamı dışındadır.
9. Garanti süresi içerisinde, servis istasyonları tarafından yapılmasının zorunlu olduğu, imalatçı veya ithalatçı tarafından şart koşulan periyodik bakımlarda; verilen hizmet karşılığında tüketiciden işçilik ücreti veya benzeri bir ücret talep edilemez.
10. Garanti belgesi ile ilgili olarak çıkabilecek sorunlar için T.C. Sanayi ve Ticaret Bakanlığı Tüketicinin ve Rekabetin Korunması Genel Müdürlüğü'ne başvurulabilir.

Bu Garanti Belgesi'nin kullanılmasına 4077 sayılı Kanun ile bu Kanun'a dayanılarak yürürlüğe konulan Garanti Belgesi Uygulama Esaslarına Dair Tebliğ uyarınca, T.C. Sanayi ve Ticaret Bakanlığı Tüketicinin ve Rekabetin Korunması Genel Müdürlüğü tarafından izin verilmiştir.

İMALATÇI VEYA İTHALATÇI FİRMANIN:

Ünvanı : **Groupe SEB İstanbul Ev Aletleri Tic. A.Ş.**
Adresi : Beybl Giz Plaza Dereboyu Cad. Meydan sok. No:28 Kat:12 34398
Maslak/İstanbul

DANIŞMA HATTI: 444 40 50

FİRMA YETKİLİSİNİN:



MALIN:

Markası : ROWENTA
Cinsi : ELEKTRİKLİ SÜPÜRGE
Modeli : AC92 xx
Belge İzin Tarihi : 23.06.2008
Garanti Belge No : 53801
Azami Tamir Süresi : 30 gün
Garanti Süresi : 2 yıl
Kullanım Ömrü : 10 Yıl

SATICI FİRMANIN

Ünvanı :
Adresi :
Tel-Telefax :
Fatura Tarih ve No :
Teslim Tarihi ve Yeri :
TARİH-İMZA-KAŞE :

Size en yakın servisimizi 444 40 50 numaralı Tüketici Danışma Hattımızdan öğrenebilirsiniz.

I • ОПИСАНИЕ

1. Отверстие забора воздуха
2. Пылесборник
3. Канал забора воздуха
4. Кнопка разблокирования пылесборника
5. Сепаратор
6. Поролоновый фильтр для защиты мотора
7. Световой индикатор
8. Отверстие для зарядки
9. Ползунковый переключатель Вкл. / Выкл., 2 скорости
10. Ручка
11. Всасывающая телескопическая насадка*
12. Всасывающая мини-насадка Delta*
13. Отверстия для выхода воздуха
14. Корпус прибора
15. Зарядное устройство
16. Батареи*:
7,2 Вольт (7,2V) : RS-AC3498
10,8 Вольт (10,8V) : RS-AC3499
14,4 Вольт (14,4V) : RS-AC3500
18,0 Вольт (18,0V) : RS-AC3501

II • ЗАРЯДКА

ВАЖНО!

Перед первым использованием прибор необходимо зарядить.

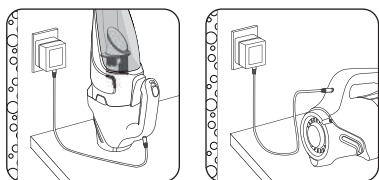

- Подключите шнур к прибору.
- Включите зарядное устройство в сеть питания.
Световой индикатор на ручке указывает вам на то, что прибор заряжается.

Световой индикатор погаснет тогда, когда аккумуляторная батарея будет полностью заряжена (максимум 6 часов). Для того чтобы зарядка прибора была оптимальной, оставьте его заряжаться до тех пор, пока световой индикатор не погаснет.

ПРИМЕЧАНИЕ : Если аккумуляторная батарея разряжена лишь незначительно, совершенно нормально, что зарядка будет недолгой. Если при установке на зарядку световой индикатор включился лишь на несколько секунд, это означает, что батарея уже заряжена.

Прибор может оставаться под зарядкой постоянно, без какого бы то ни было риска. Зарядное устройство слегка нагревается – это совершенно нормальное явление. Однако, в случае длительного отсутствия (например, на время отпуска), предпочтительнее зарядное устройство отключить.

III • ИСПОЛЬЗОВАНИЕ

Используйте только соответствующую назначению насадку.

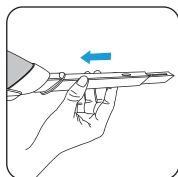

Для чистки углублений (плинтусы, отопительные батареи ...) и труднодоступных мест, поместите телескопическую* насадку на отверстие забора воздуха.

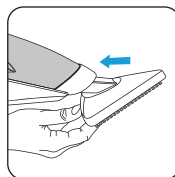

Для уборки ровных поверхностей пользуйтесь мини-насадкой Delta*, которая позволяет пропылесосить более значительную площадь.

Включите прибор.

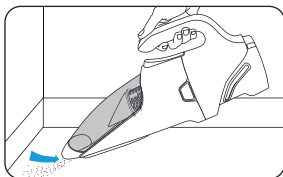
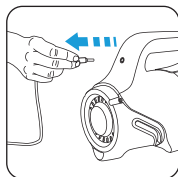

Регулировка силы всасывания.

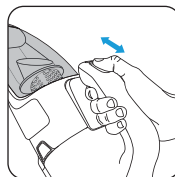

Положение 0 : выключено

Положение 1 (Soft) : мебель, хрупкие поверхности

Положение 2 (Booster) : плиточное покрытие, паркет...

* в зависимости от модели : речь идет об оборудовании, присущем некоторым моделям, или об аксессуарах, существующих в виде опции.

Во время работы прибора световой индикатор не горит.

русский

Когда световой индикатор начинает мигать, это означает, что вскоре аккумулятор будет полностью разряжен.

Когда аккумулятор разряжен, во избежание его повреждения система безопасности ("Cut off" / автоматическое выключение) выключает прибор, а световой индикатор продолжает мигать еще несколько секунд. В этом случае верните переключатель Вкл. / Выкл. в положение 0 и поставьте прибор на зарядку.

Освободите пылесборник от пыли.

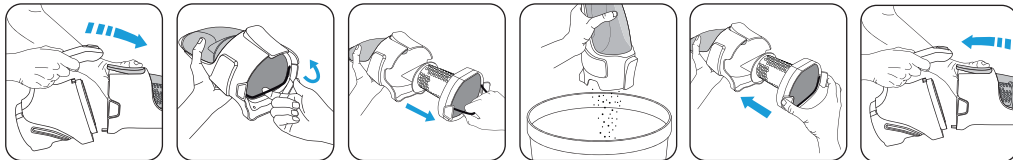

ПРИМЕЧАНИЕ : для того, чтобы очистить пылесборник и/или сепаратор, промойте его (их) теплой водой и дайте ему (им) высохнуть, или вытрите его (их) мягкой тканью. Никогда не мойте ни пылесборник, ни сепаратор в посудомоечной машине.

IV • ЧИСТКА И УХОД

Очистите поролоновый фильтр.

ВАЖНО: Запрещается пользоваться пылесосом без предварительно установленного поролонового фильтра, предназначенного для защиты мотора.

Регулярно чистите поролоновый фильтр теплой мыльной водой. Сполосните и дайте ему высохнуть: прежде чем установить поролоновый фильтр обратно в прибор, убедитесь, что он совершенно сухой, для этого необходимо дать ему просохнуть в течение 12 часов минимум.

Только чистый и сухой фильтр может обеспечить оптимальную силу всасывания.

ПРИМЕЧАНИЕ : в комплект поставки вашего прибора входит дополнительный поролоновый фильтр, дающий вам возможность пользоваться прибором в то время, пока сохнет "основной" фильтр.

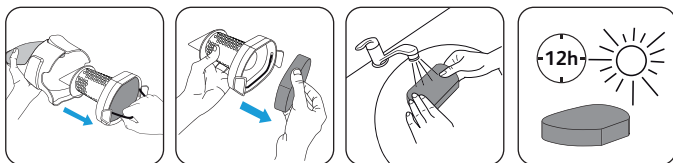

ВНИМАНИЕ!

Не используйте слишком агрессивных или абразивных средств по уходу. Никогда не мойте поролоновый фильтр, предназначенный для защиты мотора, в посудомоечной машине.

ВАЖНО: Чистите поролоновый фильтр, предназначенный для защиты мотора, по меньшей мере, один раз в месяц. Если вы заметили, что ваш прибор работает хуже, рекомендуется чистить поролоновый фильтр для защиты мотора чаще.

Если фильтр поврежден, замените его. За новым фильтром вы можете обратиться в ближайший уполномоченный сервисный центр Rowenta.

V • АККУМУЛЯТОРНАЯ БАТАРЕЯ

русский

Замена аккумуляторов.

Батарея вашего прибора включает ионно-литиевые аккумуляторы, доступ к которым, из соображений безопасности, возможен только для специалистов по ремонту. По вопросу замены аккумуляторов обратитесь в ближайший уполномоченный сервисный центр Rowenta.



Участвуйте в охране окружающей среды!

① Ваш прибор содержит многочисленные комплектующие, изготовленные из ценных или могущих быть использованными повторно материалов.

➔ Сдайте его в пункт приема для последующей обработки.

Ваш прибор предназначен только для использования в помещении.

Если аккумуляторы текут, не трите руками ни глаза, ни слизистые. Вымойте руки и промойте глаза чистой водой.

Если неприятные ощущения не проходят, проконсультируйтесь с врачом.

VI • В ЦЕЛЯХ ВАШЕЙ БЕЗОПАСНОСТИ

Внимательно прочтите и сохраните руководство по использованию.

Ваш пылесос является электробытовым прибором: им следует пользоваться в нормальных условиях эксплуатации.

Используйте и храните прибор в местах, недоступных детям. Запрещается оставлять работающий прибор без присмотра.

Устройство не предназначено для использования людьми с ограниченными физическими и умственными способностями (включая детей), а также людьми, не имеющими соответствующего опыта или необходимых знаний. Указанные лица могут использовать данное устройство только под наблюдением или после получения инструкций по его эксплуатации от лиц, отвечающих за их безопасность. Следите за тем, чтобы дети не играли с устройством.

Не подносите всасывающую насадку или конец трубки к глазам, ушам или волосам.

Убедитесь, что рабочее напряжение пылесоса (в вольтах) соответствует напряжению вашей электросети.

Любые ошибки при подключении прибора к сети приведут к отмене действия гарантии.

Не пользуйтесь пылесосом для уборки мокрых поверхностей, для всасывания воды, жидкостей, независимо от их природы, горячих субстанций (пепла, раскаленных углей), субстанций сверхтонкого измельчения (гипс, цемент, пепел...), крупных режущих осколков (стекло...), вредных веществ (растворители, вещества для очистки и травления...), агрессивных сред (кислота, очистители...), воспламеняющихся и/или взрывчатых веществ (на основе бензина или спирта).

Никогда не погружайте прибор или зарядное устройство в воду или любую другую жидкость, а также не брызгайте на них водой.

Не оставляйте прибор вне помещения, храните его в сухом месте.

Запрещается помещать прибор поблизости от источника тепла (печей, нагревательных приборов или горячих радиаторов).

Не подвергайте аккумуляторную батарею воздействию температуры окружающего воздуха, превышающей 40°C.

Не разбирайте работающий пылесос.

Убедитесь, что поролоновый фильтр установлен на место. Запрещается пользоваться прибором без предварительно установленного поролонового фильтра для защиты мотора.

Перед чистой прибора отключите его от сети. Никогда не тяните за шнур, чтобы отключить зарядное устройство.

Используйте только ту модель зарядного устройства, которая поставлена изготовителем. Если зарядное устройство повреждено или не работает, свяжитесь со Службой по работе с потребителями Rowenta или обратитесь в ближайший уполномоченный сервисный центр.

Не пользуйтесь прибором в следующих случаях:

- после падения прибора, если последний имеет видимые повреждения или аномалии в работе.

- если зарядное устройство или шнур питания повреждены.

В этом случае не открывайте прибор, а отправьте его в ближайший уполномоченный сервисный центр Rowenta, поскольку, во избежание опасности, для ремонтных работ необходимы специальные инструменты.

Ремонтные работы должны проводиться только специалистами и с использованием оригинальных запасных частей.

Ремонт прибора собственными силами может представлять для пользователя опасность.

Используйте только принадлежности производства фирмы Rowenta (фильтры и т.д.).

Этот прибор предназначен исключительно для хозяйственного и бытового применения. В случае использования прибора, не соответствующего назначению или инструкции, фирма Rowenta не несет никакой ответственности.

В целях вашей безопасности данный прибор соответствует действующим нормам и стандартам (директивам, касающимся низкого напряжения, электромагнитной совместимости, окружающей среды и т.д.).

<p>Прибор не работает.</p>	<p>Возможно, батарея разряжена: поставьте прибор на зарядку.</p> <p>Прибор поставлен на зарядку неправильно: убедитесь, что шнур питания действительно подключен к прибору и что электрическая розетка находится в рабочем состоянии (световой индикатор, расположенный на ручке, должен загореться).</p> <p>Проверьте, что шнур для зарядки действительно отсоединен от прибора. Если это не так, отсоедините его, установите переключатель Вкл. / Выкл. в положение 0, затем снова включите.</p>
<p>При установке прибора на зарядку световой индикатор не загорается.</p>	<p>Убедитесь, что шнур питания действительно подключен к прибору, а зарядное устройство – к электрической розетке, и что электрическая розетка находится в рабочем состоянии.</p>
<p>Световой индикатор медленно мигает.</p>	<p>Прибор переключился в безопасный режим: это может быть вызвано чрезмерно высокой температурой аккумуляторной батареи: в этом случае верните переключатель Вкл. / Выкл. в положение 0, при необходимости отключите зарядное устройство от прибора и дайте ему остыть. Если проблема остается, обратитесь в ближайший уполномоченный сервисный центр Rowenta.</p>
<p>Прибор не всасывает, всасывает хуже, производит необычный шум.</p>	<p>Возможно, канал забора воздуха засорен: выключите прибор и прочистите канал.</p> <p>Возможно, используемая насадка засорена: выключите прибор и прочистите насадку.</p> <p>Возможно, пылесборник заполнен: опустошите его.</p> <p>Проверьте, что пылесборник должным образом закреплен на корпусе прибора.</p> <p>Проверьте, что используемая насадка правильно установлена на конце пылесборника.</p>

Если вы столкнулись с трудностями, обратитесь в ближайший уполномоченный сервисный центр Rowenta или свяжитесь со Службой по работе с потребителями фирмы.

Россия, г. Москва, 119180, а/я №2
Tel: (495) 213-32-37

ЗАО «Группа СЕБ-Восток»
Россия, Москва, 119180,
Старомонетный переулок, д. 14, стр. 2

<http://www.rowenta.ru/>

I • ОПИС

1. Отвір забору повітря
2. Пілозбірник
3. Канал забору повітря
4. Кнопка розблокування пілозбірника.
5. Сепаратор
6. Фільтр із піноматеріалу для захисту двигуна
7. Світловий індикатор
8. Отвір для заряджання
9. Повзунковий перемикач Увімкн. / Вимкн., 2 швидкості
10. Ручка
11. Всмоктуюча телескопічна насадка*
12. Всмоктуюча міні-головка Delta*
13. Отвір для виходу повітря
14. Корпус приладу
15. Зарядний пристрій
16. Батареї*:
7,2 вольт (7,2V): RS-AC3498
10,8 вольт (10,8V): RS-AC3499
14,4 вольт (14,4V): RS-AC3500
18,0 вольт (18,0V): RS-AC3501

II • ЗАРЯДЖЕННЯ

ВАЖЛИВО!

Перед першим використанням пристрій необхідно зарядити.

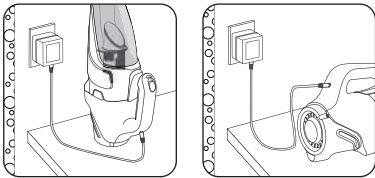

- Підключіть шнур до приладу.
- Увімкніть зарядний пристрій у мережу живлення. Світловий індикатор на ручці вказує вам на те, що пристрій заряджається.

Світловий індикатор погасне тоді, коли акумуляторна батарея буде цілком заряджена (максимум 6 годин). Для того щоб зарядження приладу було оптимальним, залиште його заряджатися до тих пір, поки світловий індикатор не погасне.

ПРИМІТКА : Якщо акумуляторна батарея лише незначно розряджена, цілком нормально, що зарядження триватиме недовго. Якщо при встановленні для зарядження світловий індикатор увімкнувся лише на кілька секунд, це значить, що батарея вже заряджена.

Прилад може залишатися в процесі заряджання постійно без будь-якого ризику. Зарядний пристрій злегка нагрівається – це цілком нормальне явище. Проте, у випадку тривалої відсутності (наприклад, на час відпустки) бажано вимкнути зарядний пристрій.

III • ВИКОРИСТАННЯ

Використовуйте лише насадку, яка відповідає призначенню.

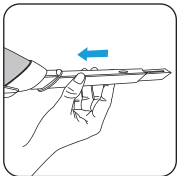

Для чищення заглиблень (плінтуси, батареї опалення ...) та важкодоступних місць помістіть телескопічну* насадку на отвір забору повітря.

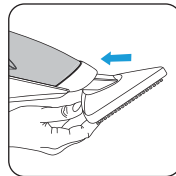

Для прибирання рівних поверхонь використовуйте міні-головку Delta*, яка дозволяє пропилососити більш значну поверхню.

Увімкніть прилад.

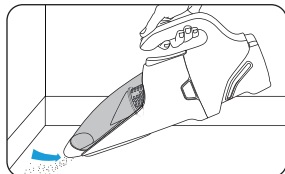
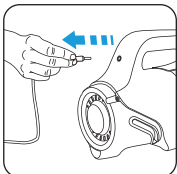

Регулювання сили всмоктування.

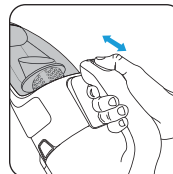

Положення 0 : вимкнено

Положення 1 (Soft) : меблі, крихіткі поверхні

Положення 2 (Booster) : кахельне покриття, паркет...

* залежно від моделі : йдеться про обладнання, властиве кільком моделям, або про аксесуари, які існують у вигляді опції.

Під час роботи приладу світловий індикатор не горить.

Коли світловий індикатор починає блимати, це значить, що скоро акумулятор буде цілком розряджений.

Коли акумулятор розряджений, щоб уникнути його пошкодження, система безпеки ("Cut off" / автоматичне вимикання) вимикає прилад, а світловий індикатор продовжує блимати ще кілька секунд. В цьому випадку поверніть перемикач Увімкн. / Вимкн. в положення 0 і поставте прилад для зарядження.

Звільніть пилозбірник від пилу

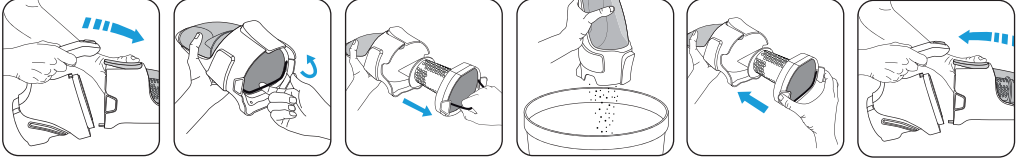

ПРИМІТКА : для того щоб очистити пилозбірник та/або сепаратор, промийте його (ix) теплою водою та дайте йому (im) висохнути або витріть його (ix) м'якою тканиною. Ніколи не мийте ні пилозбірник, ні сепаратор в посудомийній машині.

IV • ЧИЩЕННЯ ТА ДОГЛЯД

Очистіть фільтр з піноматеріалу.

ВАЖЛИВО! Заборонено користуватися пилососом без попередньо встановленого фільтра з піноматеріалу, призначеного для захисту двигуна.

Регулярно чистьте фільтр з піноматеріалу теплою мильною водою. Сполосніть та дайте йому висохнути: перш ніж встановити фільтр з піноматеріалу знову в прилад, переконайтеся, що він цілком сухий, для цього необхідно дати йому просохнути протягом 12 годин мінімум.

Лише чистий та сухий фільтр може забезпечити оптимальну силу всмоктування.

ПРИМІТКА : у комплект постачання вашого приладу входить додатковий фільтр з піноматеріалу, завдяки якому можна користуватися приладом у той час, поки сохне «основний» фільтр.

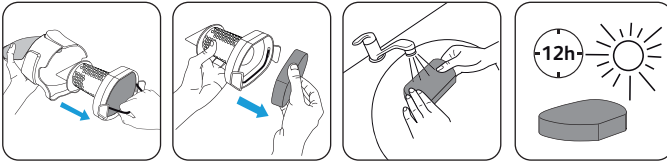

УВАГА!

Не використовуйте занадто агресивні або абразивні заходи з догляду.

Ніколи не мийте фільтр з піноматеріалу, призначений для захисту двигуна, в посудомийній машині.

ВАЖЛИВО! Чистьте фільтр з піноматеріалу, призначений для захисту двигуна, принаймні один раз в місяць. Якщо ви констатуєте зниження робочих характеристик вашого приладу, рекомендується чистити фільтр з піноматеріалу для захисту двигуна частіше.

Якщо фільтр пошкоджено, замініть його. За новим фільтром ви можете звернутися до найближчого вповноваженого сервісного центру Rowenta.

V • АКУМУЛЯТОРНА БАТАРЕЯ

українська

Заміна акумуляторів.

Батарея вашого приладу містить іонно-літєві акумулятори, доступ до яких, з міркувань безпеки, можливий лише для спеціалістів з ремонту. З питаннями заміни акумуляторів звертайтеся до найближчого вповноваженого сервісного центру Rowenta.



Беріть участь в охороні навколишнього середовища!

① Ваш прилад містить численні комплектуючі, виготовлені з цінних матеріалів, та з таких, які можуть бути використані повторно.

➔ Здайте його до пункту прийому на подальшу переробку.

Ваш прилад призначений лише для побутового використання у приміщенні.

Якщо акумулятори течуть, не трійте руками ні очі, ні слизові. Вимийте руки та промийте очі чистою водою.

Якщо неприємні відчуття не проходять, проконсультуйтеся з лікарем.

VI • З МЕТОЮ ВАШОЇ БЕЗПЕКИ

Уважно прочитайте та збережіть посібник з використання.

Ваш пиросос є електропобутовим приладом: ним слід користуватися у нормальних умовах експлуатації.

Використовуйте та зберігайте прилад у місцях, недоступних дітям. Заборонено залишати прилад, що працює, без догляду.

Цей прилад не повинен використовуватись особами (в тому числі дітьми), які мають обмежені фізичні, чуттєві чи розумові можливості або не мають потрібного досвіду чи знань, якщо особа, відповідальна за їхню безпеку, не здійснює за ними нагляду або попередньо не дала вказівок щодо використання приладу. Слід наглядати за дітьми, щоб вони не гралися з приладом.

Не піднімайте всмоктувальну насадку або кінець трубки до очей, вух або волосся.

Переконайтеся, що напруга живлення пирососу (у вольтх) відповідає напрузі вашої електромережі.

Будь-які помилки при підключенні приладу до мережі призведуть до скасування дії гарантії.

Не користуйтеся пирососом для прибирання мокрих поверхонь, для всмоктування води, рідин, незалежно від їх природи, гарячих субстанцій (попіл, розжарене вугілля), субстанцій надтонкого подрібнення (гіпс, цемент, попіл...), великих ріжучих уламків (скло...), шкідливих речовин (розчинники, речовини для очищення та травлення...), агресивних середовищ (кислота, очисники...), займистих та/або вибухонебезпечних речовин (на основі бензину або спирту).

Ніколи не занурюйте прилад або зарядний пристрій у воду або будь-яку іншу рідину, а також не розбризкуйте на них воду.

Не залишайте прилад поза приміщенням, зберігайте його в сухому місці.

Заборонено розташовувати прилад поблизу від джерела тепла (печей, нагрівальний приладів або гарячих радіаторів).

Не піддавайте акумуляторну батарею впливу температури оточуючого повітря, що перевищує 40°C.

Не розбирайте пиросос, що працює.

Переконайтеся, що фільтр з піноматеріалу встановлено на місце. Заборонено користуватися приладом без попередньо встановленого фільтру з піноматеріалу для захисту двигуна.

Перед чищенням приладу відключіть його від мережі. Ніколи не тягніть шнур, щоб відключити зарядний пристрій.

Використовуйте лише ту модель зарядного пристрою, яка постачається виробником. Якщо зарядний пристрій пошкоджений або не працює, зверніться у Службу з роботи зі споживачами Rowenta або у найближчий уповноважений сервісний центр.

Не користуйтеся приладом у наступних випадках:

- після падіння приладу, якщо він має видимі ушкодження або аномалії у роботі;

- якщо зарядний пристрій або шнур живлення пошкоджено.

У цьому випадку не відкривайте прилад, а відправте його до найближчого вповноваженого сервісного центру Rowenta, оскільки, щоб уникнути небезпеки, для ремонтних робіт потрібні спеціальні інструменти.

Ремонтні роботи повинні проводити лише спеціалісти та з використанням оригінальних запасних частин.

Ремонт приладу власними силами може становити небезпеку для користувача.

Використовуйте лише приладдя виробництва фірми Rowenta (фільтри тощо).

Цей прилад призначений винятково для господарського та побутового використання. У випадку використання приладу не відповідно до призначення або інструкції фірма Rowenta не несе ніякої відповідальності.

У цілях вашої безпеки цей прилад відповідає діючим нормам та стандартам (директивам, що стосуються низької напруги, електромагнітної сумісності, довкілля тощо).

<p>Прилад не працює.</p>	<p>Можливо, батарея розряджена: поставте прилад для зарядження.</p> <p>Прилад поставлено для зарядження неправильно: переконайтеся, що шнур живлення дійсно підключений до приладу і що електрична розетка знаходиться у робочому стані (світловий індикатор, розташований на ручці, повинен загорітися).</p> <p>Перевірте, чи дійсно від'єднано від приладу шнур для зарядження. Якщо це не так, від'єднайте його, встановіть перемикач Увімкн. / Вимкн. в положення 0, а потім знову увімкніть.</p>
<p>При встановленні приладу для зарядження світловий індикатор не загоряється.</p>	<p>Переконайтеся, що шнур живлення дійсно підключений до приладу, а зарядний пристрій – до електричної розетки, і що електрична розетка знаходиться у робочому стані.</p>
<p>Світловий індикатор повільно блимає.</p>	<p>Прилад переключився у безпечний режим: це може бути спричинено надмірно високою температурою акумуляторної батареї: в цьому випадку поверніть перемикач Увімкн. / Вимкн. у положення 0, при необхідності відключіть зарядний пристрій від приладу і дайте йому охолонути. Якщо проблему не усунуто, зверніться до найближчого вповноваженого сервісного центру Rowenta.</p>
<p>Прилад не всмоктує, всмоктує гірше, спричиняє незвичний шум.</p>	<p>Можливо, канал забору повітря засмічений: вимкніть прилад та прочистіть канал.</p> <p>Можливо, насадка, що використовується, засмічена: вимкніть прилад та прочистіть насадку.</p> <p>Можливо, пилозбірник заповнений: спорожніть його.</p> <p>Перевірте, чи пилозбірник правильно закріплений на корпусі приладу.</p> <p>Перевірте, чи насадка, яка використовується, правильно встановлена на кінці пилозбірника.</p>

Якщо у вас виникли труднощі, зверніться у найближчий уповноважений сервісний центр.

GROUPE SEB UKRAINE
+3 8 044 417 64 13
Office 9, 7A
Mishugi street
02140 Kiev
UKRAINE

<http://www.rowenta.ua>

I • BESKRIVELSE

1. Indsugningsåbning
2. Støvbakke
3. Luftindsugningskanal
4. Knap til åbning af støvbakke
5. Støvseparator
6. Skumfilter til beskyttelse af motor
7. Kontrollampe
8. Åbning til opladning
9. Tænd/Sluk glidekontakt med 2 hastigheder
10. Håndtag
11. Teleskopsuger*
12. Mini Delta sugehoved*
13. Luftudgange
14. Selve apparatet
15. Oplader
16. Batterier* :
7,2 volt : RS-AC3498
10,8 volt : RS-AC3499
14,4 volt : RS-AC3500
18,0 volt : RS-AC3501

II • OPLADNING

VIGTIGT!

Apparatet skal lades op, før det tages i brug første gang.

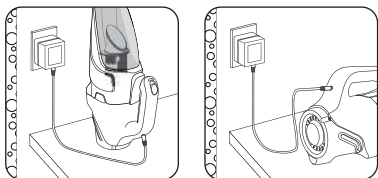

- Sæt ledningen i apparatet.
- Tilslut opladeren ved en stikkontakt.
Kontrollampen på håndtaget angiver, at apparatet lades op.

Kontrollampen slukker, når batteriet er ladet helt op (højst 6 timer).

Før at opnå en optimal opladning skal man lade apparatet lade op, indtil kontrollampen slukker.

BEMÆRK : Hvis batteriet er næsten ladet helt op, er det normalt, at opladningen er hurtig. Hvis kontrollampen kun tænder i nogle sekunder, når apparatet sættes til opladning, betyder det, at batteriet allerede er ladet op.

Apparatet kan forblive opladet hele tiden, uden at det indebærer nogen fare. Opladeren bliver lidt varm, men det er et helt normalt fænomen. Det er dog bedst at tage opladerens stik ud af stikkontakten i tilfælde af længere fravær (ferie...).

III • BRUG

Brug det rigtige tilbehør.

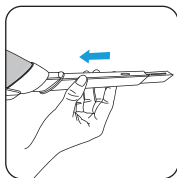

Til kroge (fodlister, radiatorer...) og vanskeligt tilgængelige steder skal man sætte teleskopsugeren* ind i indsugningsåbningen.

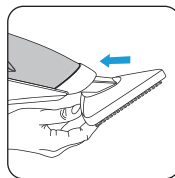

Til plane overflader skal man derimod bruge mini Delta sugehovedet*, som tillader en hurtig støvsugning af større overflader.

Start apparatet.

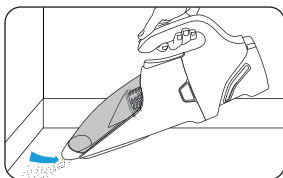
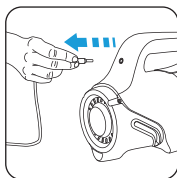

Indstilling af indsugningsstyrken.

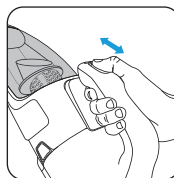

Position 0 : Sluk

Position 1 (Soft) : møbler, sarte overflader

Position 2 (Booster) : fliser, parketgulve, ...

* afhængig af model : det drejer sig om specifikt udstyr til visse modeller eller tilbehørsdele, der kan fås i option.

Når støvsugeren er i brug, er kontrollampen slukket.

Kontrollampen blinker for at advare om, at batteriet snart er afladet.

Når batteriet er afladet, standser et sikkerhedssystem ('Cut off' / automatisk sluk) støvsugeren for at undgå at beskadige den og kontrollampen bliver ved med at blinke i nogle sekunder. Stil i så fald Tænd/Sluk knappen på 0 og sæt støvsugeren til opladning.

Tøm støvbakken

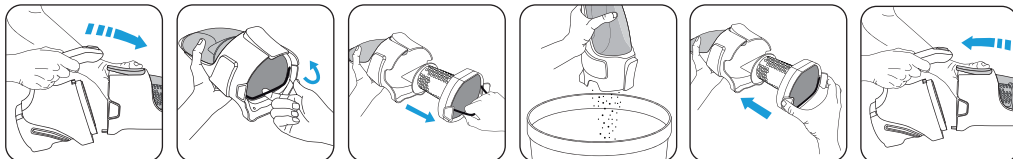

BEMÆRK : Støvbakken og/eller separatorens rengøres ved at skylle dem under lunkent vand og lade dem tørre af sig selv eller tørre dem af med en blød klud. Vask aldrig støvbakken og separatorens i opvaskemaskine.

IV • VEDLIGEHOLDELSE OG RENGØRING

Rengør skumfiltret.

VIGTIGT: Start aldrig støvsugeren uden motorens beskyttende skumfilter.

Rengør jævnligt skumfiltret i lunkent sæbevand. Skyl det og lad det tørre: Sørg for at skumfiltret er helt tørt, før det sættes ind i støvsugeren igen. Det kræver, at man lader det tørre i mindst 12 timer.

Kun et rent og tørt skumfilter sikrer en optimal sugestyrke.

BEMÆRK : Støvsugeren leveres med et ekstra støvfilter, så det er muligt at bruge støvsugeren, mens det oprindelige filter tørrer.

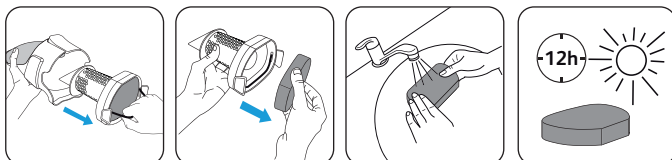

OBS!

Brug ikke for aggressive eller skurende rengøringsmidler.

Vask aldrig motorens beskyttende skumfilter i opvaskemaskine.

VIGTIGT: Rengør motorens beskyttende skumfilter mindst én gang om måneden. Det anbefales at rengøre skumfiltret oftere, hvis man bemærker, at støvsugeren suger mindre godt.

Skift skumfiltret ud, hvis det er beskadiget. Du kan købe et nyt skumfilter hos det nærmeste, autoriserede Rowenta serviceværksted.

V • BATTERI

Udskiftning af akkumulatører

Støvsugeren er udstyret med Lithium-Ion akkumulatører, som af sikkerhedsårsager kun er tilgængelige for en professionel reparatør. Kontakt det nærmeste, autoriserede Rowenta serviceværksted for at få akkumulatørerne skiftet ud.



Vi skal alle være med til at beskytte miljøet!

- ① Apparatet indeholder mange materialer, der kan genbruges eller genvindes.
- ② Aflever det på en genbrugsstation, når det ikke skal bruges mere.

Støvsugeren er udelukkende beregnet til indendørs brug.

Hvis akkumulatørerne lækker, skal man sørge for at væsken ikke kommer i kontakt med øjnene eller slimhinderne. Vask hænderne og skyl øjnene i klart vand.

Hvis ubehaget vedvarer, rådspørg en læge.

VI • SIKKERHEDSANVISNINGER

Læs brugsanvisningen omhyggeligt igennem og opbevar den til senere brug.

Støvsugeren er et elektrisk apparat: Den skal bruges under normale brugsbetingelser.

Brug og opbevar apparatet uden for børns rækkevidde. Lad aldrig apparatet fungere uden opsyn.

Dette apparat er ikke beregnet til at blive brugt af personer (herunder børn), hvis fysiske, sensoriske eller mentale evner er svækkede eller personer blottet for erfaring eller kendskab, med mindre de er under opsyn eller har modtaget forudgående instruktioner om brugen af dette apparat af en person, der er ansvarlig for deres sikkerhed. Børn skal være under opsyn for at sikre, at de ikke leger med apparatet.

Hold ikke sugeren eller rørets åbning op i nærheden af øjne, ører eller hår.

Kontrollér, at støvsugerens brugsspænding (volt) svarer til din el-installation.

Garantien bortfalder i tilfælde af tilslutning ved forkert spænding.

Støvsug ikke våde overflader, sug ikke vand eller væsker op, ligegyldigt hvilken væske det drejer sig om, sug ikke varme partikler (aske, gløder), meget små partikler (gips, cement, aske...), store skarpe rester (glasskår, ...), skadelige produkter (opløsningsmidler, afsyringsmidler...), aggressive produkter (syrer, rensningsmidler ...), antændelige og/eller eksplosive produkter (som indeholder benzin eller sprit).

Dyp aldrig apparatet eller opladeren ned i vand eller enhver anden væske, og overstæk hverken apparatet eller opladeren med vand.

Opbevar ikke apparatet udendørs og hold det beskyttet mod fugt.

Stil ikke apparatet i nærheden af en varmekilde (ovn, varmeapparater eller varme radiatorer).

Udsæt ikke batteriet for en omgivende temperatur på over 40°C.

Afmontér aldrig støvsugeren, mens den fungerer.

Kontrollér, at skumfiltret er sat i. Start aldrig støvsugeren uden motorens beskyttende skumfilter.

Tag apparatets stik ud under rengøring. Træk aldrig i ledningen for at tage opladerens stik ud.

Brug ikke en anden oplader end den medfølgende model. Hvis opladeren er beskadiget eller hvis den ikke fungerer, kontakt Rowentas kundeservice eller nærmeste, autoriserede serviceværksted.

Brug ikke apparatet:

- hvis det er faldet ned og har synlige beskadigelser eller hvis det ikke fungerer korrekt.
- hvis opladeren eller ledningen er beskadiget.

Luk i så fald ikke selv apparatet op, men send det til det nærmeste, autoriserede Rowenta serviceværksted, da det er nødvendigt at bruge specialværktøj til alle reparationer for at undgå enhver fare.

Reparationer og indgreb må kun foretages af specialister og med oprindelige reservedele.

Det kan være farligt for brugeren at forsøge at reparere støvsugeren selv.

Brug kun oprindelige Rowenta reservedele (filtre, ...).

Dette apparat er udelukkende beregnet til brug i en almindelig husholdning. Rowenta kan ikke drages til ansvar for en forkert brug eller en brug, der ikke er i overensstemmelse med brugsanvisningen.

Af hensyn til brugerens sikkerhed er dette apparat i overensstemmelse med gældende standarder og bestemmelser (Direktiver om lavspænding, elektromagnetisk kompatibilitet, miljøbeskyttelse...).

Apparatet fungerer ikke.	<p>Batteriet er måske afladet: Sæt apparatet til opladning.</p> <p>Apparatet er ikke sat korrekt til opladning: Kontrollér, at ledningen er korrekt forbundet med apparatet og at stikkontakten fungerer (kontrollampen midt på håndtaget skal tænde).</p> <p>Kontrollér, at ledningen er korrekt forbundet med apparatet. Hvis det ikke er tilfældet, tag ledningen ud, stil Tænd/Sluk knappen på position 0 og start opladningen igen.</p>
Kontrollampen tænder ikke under opladning.	Kontrollér, at ledningen er korrekt forbundet med apparatet, at opladerens stik er sat i stikkontakten og at stikkontakten er strømførende.
Kontrollampen blinker langsomt.	Apparatets sikkerhedsfunktion er udløst og det kan være fordi, batteriet er blevet for varmt: Stil i så fald Tænd/Sluk knappen på 0, tag om nødvendigt opladerens stik ud af stikkontakten og lad apparatet køle af. Hvis problemet vedvarer, kontakt det nærmeste, autoriserede Rowenta serviceværksted.
Apparatet suger ikke, suger mindre godt, støjer unormalt.	<p>Luftindsugningskanalen er måske tilstoppet: Stands apparatet og rens kanalen.</p> <p>Det anvendte tilbehør er måske tilstoppet: Stands apparatet og rens tilbehøret.</p> <p>Støvbakken er måske fyldt: Tøm den.</p> <p>Kontrollér, at støvbakken er sat korrekt ind i apparatet.</p> <p>Kontrollér, at det anvendte tilbehør er sat korrekt på for enden af støvbakken.</p>

Hvis du har problemer, kontakt det nærmeste, autoriserede Rowenta serviceværksted eller Rowentas Kundeservice.

Groupe SEB Danmark A/S

Tempovej 27

DK-2750 Ballerup

Tel : (45) 44 66 31 55

www.rowenta.com

I • TUOTEKUVAUS

1. Imuaukko
2. Pölykotelo
3. Ilman imu-ura
4. Pölykotelon irrotusnäppäin
5. Erottelija
6. Moottoria suojaava vaahtosuodatin
7. Merkkivalo
8. Latausaukko
9. Käynnistyksen/sammutuksen liukunäppäin, 2 nopeutta
10. Kädensija
11. Teleskooppi-imusuutin*
12. Pieni Delta*-impää*
13. Ilman ulostulot
14. Laitteen runko
15. Laturi
16. Akut*:
7,2 voltia : RS-AC3498
10,8 voltia : RS-AC3499
14,4 voltia : RS-AC3500
18,0 voltia : RS-AC3501

II • LATAUS

TÄRKEÄÄ!

Ennen ensimmäistä käyttökertaa laite on pantava lataukseen.

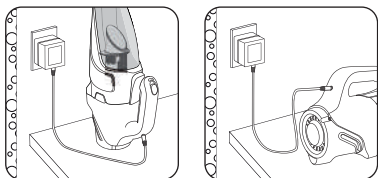

- Kytke johto laitteeseen.
- Kytke laturi sähköverkkoon.
Merkkivalo kädensijassa ilmoittaa, että laite on latauksessa.

Merkkivalo sammuu, kun akku on kokonaan ladattu (enintään 6H).

Jotta lataus olisi paras mahdollinen, sinun on jätettävä laite lataukseen siihen asti, kunnes merkkivalo sammuu.

HUOMAUTUS: Jos akun lataus on vähentynyt vain vähän, on luonnollista, että sen lataus uudelleen kestää vain vähän aikaa. Jos merkkivalo syttyy vain muutamaksi sekunniksi, kun laite laitetaan lataukseen, tämä tarkoittaa sitä, että akku on jo ladattu.

Laite voi olla jatkuvasti latauksessa ilman vaaraa. Laturi kuumenee hieman, mutta kyse on aivan normaalista ilmiöstä. Laturi on kuitenkin syytä irrottaa sähköverkosta, jos olet poissa pidemmän aikaa (loma...).

III • KÄYTTÖ

Käytä oikeaa lisälaitetta.

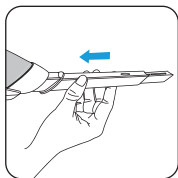

Imuroidaksesi kulmat (jalkalistat, patterit..) ja muut vaikeapääsyiset paikat, laita teleskooppi-imusuutin* imuaukkoon.

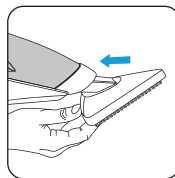

Tasaisille pinnoille on käytettävä Delta*-päättä, jonka avulla voi imuroida nopeasti isomman alueen.

Laitteen käynnistäminen.

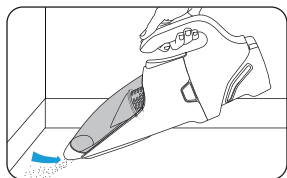
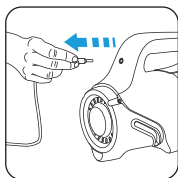

Imutehon säätäminen.

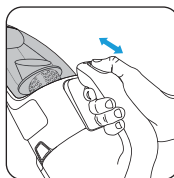

Asento 0: seis

Asento 1 (Soft): huonekalut, arat pinnat

Asento 2 (Booster): laattalattiat, parketti, ...

* mallista riippuen : kyse on tiettyjen mallien erikoislaitteista tai lisälaitteista, joita on saatavilla lisävarusteena.

Kun tuote on käytössä, merkkivalo on sammunut.

suomi

Merkkivalo vilkkuu varoittaen sinua, että akun lataus on pian loppu.

Kun akun lataus on loppu, turvajärjestelmä sammuttaa laitteen ('Cut off' / automaattisammutus) vaurioiden välttämiseksi ja merkkivalo vilkkuu edelleen muutaman sekunnin. Tässä tapauksessa käynnistys/sammutusnäppäin on laitettava takaisin asentoon 0 ja laite on laitettava lataukseen.

Tyhjennä pölykotelo

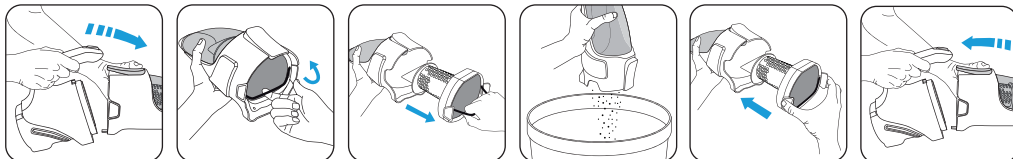

HUOMAA : pölykotelon ja/tai erottelijan puhdistamiseksi se/ne on laitettava haalean veden alle ja sen/niiden on annettava kuivua, pyyhi se/ne pehmeällä kuivalla kankaalla. Älä koskaan pese pölykoteloa ja erottelijaa astianpesukoneessa.

IV • HOITO JA PUHDISTUS

Puhdista vaahtosuodatin.

TÄRKEÄÄ: Älä koskaan käytä pölynimuria ilman moottoria suojaavaa vaahtosuodatinta.

Puhdista vaahtosuodatin haalealla saippuvedellä. Huuhtelee ja anna kuivua: varmista, että vaahtosuodatin on kuiva, ennen kuin laitat sen paikoilleen laitteeseen, tätä varten sen on annettava kuivua vähintään 12 tuntia.

Vain puhdas ja kuiva suodatin voi taata optimaalisen imutehon.

HUOMAA : laitteen mukana toimitetaan ylimääräinen vaahtosuodatin, jotta voit käyttää laitetta alkuperäisen vaahtosuodattimen kuivuessa.

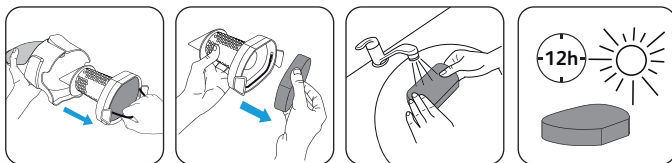

HUOMIO!

Älä käytä liian aggressiivisia tai hankaavia hoitotuotteita.

Älä koskaan pese moottoria suojaavaa vaahtosuodatinta astianpesukoneessa.

TÄRKEÄÄ: Puhdista moottoria suojaava vaahtosuodatin ainakin kerran kuukaudessa. Suosittelemme, että puhdistat vaahtosuodattimen useammin, jos huomaat, että laitteen suorituskyky laskee.

Vaihda vaahtosuodatin, kun huomaat, että se on vahingoittunut. Voit hankia vaihtosuodattimen kääntymällä lähimmän valtuutetun Rowenta-huoltokeskuksen puoleen.

V • AKKU

Akkujen vaihtaminen

Laitteen akut ovat litiumioniakkuja, joihin vain ammattikorjaajilla on pääsy turvallisuusyistä. Akkujen vaihtamiseksi on käännettävä lähimmän valtuutetun Rowenta-huoltokeskuksen puoleen.



Edistäkäämme ympäristönsuojelua!

- ① Laite sisältää paljon arvokkaita kierrätyskelpoisia materiaaleja.
- ② Toimita se keräyspisteeseen, jotta se käsitellään asianmukaisesti.

Laite on suunniteltu käytettäväksi vain sisätiloissa.

Jos akut vuotavat, älä hankaa silmiä tai limakalvoja. Pese kädet ja huuhtelee silmät puhtaalla vedellä.

Jos ärsytys jatkuu, käänny lääkärin puoleen.

VI • OMAN TURVALLISUUTESI TAKIA

Lue nämä käyttöohjeet tarkasti ja säilytä ne huolellisesti.

Imuri on sähkölaite: sitä tulee käyttää normaaleissa käyttöolosuhteissa.

Käytä ja säilytä laitetta poissa lasten ulottuvilta. Älä koskaan anna laitteen toimia ilman valvontaa.

Tätä laitetta ei ole tarkoitettu sellaisten henkilöiden käytettäväksi (mukaan luettuina lapset), joiden fyysiset, aistimelliset tai henkiset kyvyt ovat heikentyneet eikä myöskään sellaisten henkilöiden käytettäväksi, joilla ei ole tietoa tai tuntemusta käyttää laitetta, elleivät he ole heidän turvallisuudestaan vastaavan henkilön valvonnassa tai he saavat ohjeita laitteen käytöstä. Lapsia on pidettävä silmällä, jotta he eivät leiki tällä laitteella.

Älä pidä imupäätä tai letkun päätä lähellä silmiä, korvia tai hiuksia.

Tarkasta, että imurin käyttöjännite (voltit) vastaa sähköverkon jännitettä.

Virheellinen liitäntä kumoaa takuun.

Älä käytä imuria märällä pinnalla, älä ime vettä, mitään nesteitä, kuumia (tuhkaa, hiillosta), erittäin hienojakoisia (kalkkia, sementtiä, tuhkaa...), teräviä (lasi...), myrkyllisiä (liuottimia, maalinpoistoaineita...), aggressiivisia (happoja, puhdistusaineita...) helposti syttyviä ja/tai räjähdysherkkiä aineita (benssiini- tai alkoholipitoiset aineet).

Älä koskaan upota laitetta tai laturia veteen tai muuhun nesteeseen, älä roikuta vettä laitteelle tai laturille.

Älä säilytä laitetta ulkona ja suoja se kosteudelta.

Älä laita laitetta lämmönlähteen lähelle (uunit, lämmityslaitteet tai kuumat patterit).

Älä altista akkua lämpötiloille, jotka ylittävät 40 °C.

Älä pura imuria, kun se on käynnissä.

Varmista, että vaahtosuodatin on paikoillaan. Älä koskaan käytä imuria ilman moottoria suojaavaa vaahtosuodatinta.

Irrrota laite sähköverkosta, kun puhdistat sitä. Älä koskaan vedä johdosta laturin irrottamiseksi sähköverkosta. Älä käytä muuta laturimallia kuin valmistajan toimittamaa laturia. Jos laturi on vahingoittunut tai ei toimi, ota yhteys Rowenta -asiakaspalveluun tai käänny lähimmän valtuutetun huoltokeskuksen puoleen.

Älä käytä laitetta:

- jos se on pudonnut maahan ja siinä on silmin havaittavia vaurioita tai käyttöhäiriöitä.
- jos laturi tai johto on vahingoittunut.

Tässä tapauksessa laitetta ei saa avata, vaan lähetä se kotiasi lähinnä sijaitsevaan valtuutettuun Rowenta-huoltokeskukseen, sillä korjauksessa tarvitaan erikoistyökaluja vaarojen välttämiseksi.

Korjaukset tulee antaa asiantuntijan tehtäväksi alkuperäisvaraosia käyttäen.

Jos käyttäjä korjaa laitteen itse, siitä voi aiheuta hänelle vaaroja.

Käytä vain taattuja alkuperäisiä Rowenta-lisälaitteita (suodattimia, ...).

Tämä laite on tarkoitettu vain kotikäyttöön. Jos sitä käytetään asiaankuulumattomalla tai käyttöohjeen vastaisella tavalla, Rowenta ei kannu mitään vastuuta.

Oman turvallisuutesi vuoksi tämä laite täyttää siihen sovellettavat normit (matalajännitedirektiivi, sähkömagneettinen yhteensopivuusdirektiivi, ympäristödirektiivi...).

<p>Laite ei toimi.</p>	<p>Akun lataus on ehkä purkautunut: laita laite lataukseen.</p> <p>Laitetta ei ole laitettu oikein lataukseen: tarkasta, että johto on kunnolla kiinnitetty laitteeseen ja pistorasiala toimii (laitteen kädensijassa sijaitsevan merkkivalon tulee syttyä).</p> <p>Tarkasta, että latausjohto on irrotettu laitteesta. Jos näin ei ole laita, irrota se, laita käynnistys/sammutusnäppäin asentoon 0 ja käynnistä laite uudestaan.</p>
<p>Merkkivalo ei syty, kun laite laitetaan lataukseen.</p>	<p>Tarkasta, että johto on kunnolla kiinnitetty laitteeseen ja laturi puolestaan pistokkeeseen, ja että virtaa on saatavissa.</p>
<p>Merkkivalo vilkkuu hitaasti.</p>	<p>Laite on mennyt turvavilaan, mikä johtuu akun liiallisesta kuumenemisestä: tässä tapauksessa käynnistys/sammutusnäppäin on laitettava asentoon 0, irrota laturi laitteesta tarvittaessa, anna laitteen jäähtyä. Jos ongelma toistuu, ota yhteys lähimpään valtuutettuun Rowenta-huoltokeskukseen.</p>
<p>Laite ei ime tai se imee huommin, siitä lähtee epätavallista ääntä.</p>	<p>Imu-ura on ehkä tukkeutunut: sammuta laite ja avaa uran tukkeutuma.</p> <p>Käytetty lisälaite voi olla tukossa: sammuta laite ja poista tukos lisälaiteesta.</p> <p>Pölykotelo voi olla täynnä: tyhjennä se.</p> <p>Tarkasta, että pölykotelo on kunnolla kiinni laitteen rungossa.</p> <p>Tarkista, että käytettävä lisälaite on oikein asennettu pölykoteloon päähän.</p>

Jos sinulla on vaikeuksia, käänny lähimmän valtuutetun Rowenta-huoltokeskuksen puolen tai ota yhteys Rowenta-asiakaspalveluun.

Groupe SEB Finland
Kutojantie 7
FIN-02630 Espoo
Tel : (358) 962 294 20

<http://www.rowenta.com>

I • BESKRIVNING

1. Insugsöppning
2. Dammbehållare
3. Insugssläng
4. Knapp för att låsa upp dammbehållaren
5. Separator
6. Motorns skumfilter
7. Kontrollampa
8. Laddningsuttag
9. Skjutbar på-/avknapp med 2 hastigheter
10. Handtag
11. Teleskopmunstycke*
12. Delta mini munstycke*
13. Luftutsläpp
14. Huvudenhets
15. Laddare
16. Batterier*:
7,2 V : RS-AC3498
10,8 V : RS-AC3499
14,4 V : RS-AC3500
18,0 V : RS-AC3501

II • LADDNING

VIKTIGT!

Före den första användningen ska apparaten laddas.

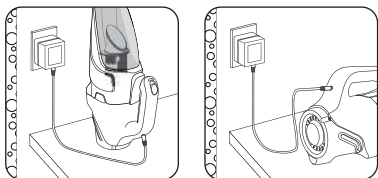

- Sätt i sladden i apparaten.
- Sätt i laddaren i ett eluttag.
Kontrolllampan på handtaget visar att apparaten laddas.

Kontrolllampan släcks när batteriet är fullständigt laddat (max 6 timmar).

För en optimal laddning ska apparaten laddas ända tills kontrolllampan släcks.

OBS : Om batteriet endast är något urladdat, är det normalt att laddningen går snabbt. Om kontrolllampan endast tänds några sekunder vid laddning betyder det att batteriet redan är laddat.

Det är riskfritt att låta apparaten vara i konstant laddning. Laddaren kan vara något varm, det är helt normalt. Däremot är det bäst att koppla ur laddaren vid ett längre uppehåll (semester...).

III • ANVÄNDNING

Använd lämpligt tillbehör.

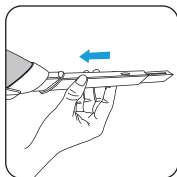

För skrymslen (lister, element...) och svåråtkomliga utrymmen, placera teleskopmunstycket* i insugsöppningen.

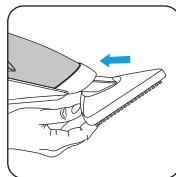

För släta ytor, använd Delta mini munstycket* som gör att det går snabbare att dammsuga en större yta.

Starta apparaten.

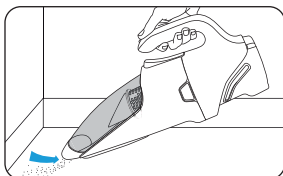
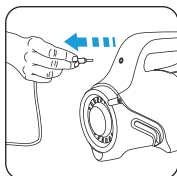

Inställning av sugeffekten.

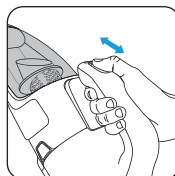

Läge 0 : stopp

Läge 1 (Soft) : möbler, ömtåliga ytor

Läge 2 (Booster) : stengolv, parkettgolv, ...

* beroende på modell : specialutrustning på vissa modeller eller extra tillbehör.

När dammsugaren används är kontrolllampan släckt.

Kontrolllampan blinkar för att visa att batteriet snart är urladdat.

När batteriet är urladdat, för att undvika att det skadas, stänger ett säkerhetssystem ("Cut off" / automatisk avstängning) av apparaten och kontrolllampan fortsätter att blinka några sekunder. I så fall, för tillbaka på-/avknappen till 0 och ladda på nytt apparaten.

Töm dammbehållaren

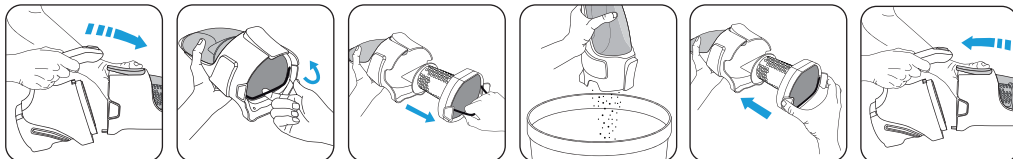

OBS : rengör dammbehållaren och/eller separatoren genom att skölja under ljummet vatten och låt torka eller torka med en mjuk trasa. Rengör aldrig dammbehållaren och separatoren i diskmaskin.

IV • UNDERHÅLL OCH RENGÖRING

Rengöring av skumfiltret.

VIKTIGT: Använd aldrig dammsugaren utan motors skumfilter.

Rengör regelbundet skumfiltret med ljummet vatten och tvällösning. Skölj och låt torka: se till att skumfiltret är riktigt torrt innan det sätts tillbaka i apparaten, därför är det nödvändigt att låta det torka minst 12 timmar.

Endast ett rent och torrt filter har en optimal sugeffekt.

OBS : ett extra skumfilter bifogas dammsugaren så att den kan användas under tiden originalfiltret torkar.

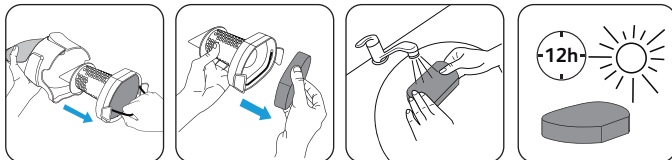

OBSERVERA!

Använd inte starka rengörings- eller skurmedel.
Rengör aldrig motors skumfilter i diskmaskin.

VIKTIGT: Rengör motors skumfilter minst en gång i månaden. Vi rekommenderar att du rengör skumfiltret oftare om apparatens prestanda försämras.

Byt ut filtret om det är skadat. Du kan köpa ett nytt filter på närmaste Rowenta auktoriserade serviceverkstad.

V • BATTERI

Byte av den laddningsbara batterienheten

Apparaten innehåller laddningsbara litium-ion batterier som, av säkerhetsskäl, endast en fackman kan komma åt. För att byta enheten, kontakta närmaste Rowenta auktoriserade serviceverkstad.



Var rädd om miljön!

① Din apparat innehåller olika material som kan återanvändas eller återvinnas.

② Lämna den på en återvinningsstation eller på en auktoriserad serviceverkstad för omhändertagande och behandling.

Apparaten är endast avsedd för användning inomhus.

Om batterierna läcker och du råkar få på händerna, gnugga inte ögonen eller slemhinnor. Om olyckan är framme, tvätta händerna och skölj ögonen med rikligt med vatten.

Om obehaget kvarstår, kontakta läkare.

VI • FÖR DIN SÄKERHET

Läs bruksanvisningen noggrant och spara för framtida bruk.

Dammsugaren är en elektrisk apparat: den ska användas under normala förhållanden.

Använd och förvara apparaten utom räckhåll för barn. Låt aldrig apparaten fungera utan uppsikt.

Denna apparat är inte avsedd att användas av personer (inklusive barn) som inte klarar av att hantera elektrisk utrustning, eller av personer utan erfarenhet eller kännedom, förutom om de har erhållit, genom en person ansvarig för deras säkerhet, en övervakning eller på förhand fått anvisningar angående apparatens användning. Barn måste övervakas av en vuxen för att säkerställa att barnen inte leker med apparaten.

Håll aldrig munstycket eller änden på röret i närheten av ögonen, öronen eller håret.

Kontrollera att dammsugarens nätspänning (volttal) stämmer överens med din installation.

All felaktig anslutning upphäver garantin.

Dammsug inte våta ytor, vatten, vätskor i någon som helst form, varma ämnen (aska, glödande kol), ultrafina ämnen (gips, cement, aska...), större vassa föremål (glas, ...), giftiga ämnen (lösningsmedel, rengöringsmedel...), frätande ämnen (syror och vissa rengöringsmedel...), lättantändliga och/eller explosiva ämnen (bensin- eller alkoholhaltiga).

Doppa aldrig ner apparaten eller laddaren i vatten eller annan vätska, stänk inte vatten på apparaten eller laddaren.

Lämna inte dammsugaren utomhus och skydda den mot fuktighet.

Placera inte apparaten i närheten av en värmekälla (ugnar, värmeaggregat eller varma element).

Utsätt inte batteriet för en temperatur som överstiger 40°C.

Ta inte isär dammsugaren när den är i funktion.

Kontrollera att skumfiltret är på plats. Kör aldrig apparaten utan motorns skumfilter.

Koppla ur apparaten vid rengöring. Dra aldrig i sladden för att koppla ur laddaren.

Använd inte en annan laddare än tillverkarens bifogade modell. Om laddaren är skadad eller inte fungerar, kontakta Rowentas kundservice eller närmaste auktoriserade serviceverkstad.

Använd inte apparaten:

- om den fallit eller uppvisar synliga skador eller fungerar onormalt.

- om laddaren eller sladden är skadad.

I så fall, öppna inte apparaten själv, utan lämna in den på närmaste Rowenta auktoriserade serviceverkstad, då specialverktyg är nödvändiga för reparationer, för att undvika fara.

Reparationer ska endast utföras av specialister med originalreservdelar.

Att själv reparera apparaten kan innebära fara för användaren.

Använd endast Rowentas tillbehör som är garanterat original (filter, ...).

Apparaten är endast avsedd för hushålls- och hemmabruk. Vid felaktig användning eller som inte respekterar bruksanvisningen fräntar sig Rowenta allt ansvar.

Apparatens säkerhet uppfyller gällande bestämmelser och standarder (lågspänningsdirektiv, elektromagnetisk kompatibilitet, miljö...).

Apparaten fungerar inte.	<p>Batteriet kan vara urladdat: ladda på nytt apparaten.</p> <p>Apparaten laddas inte som den ska: kontrollera att sladden är ansluten till apparaten och att eluttaget fungerar (kontrolllampan på handtaget ska tändas).</p> <p>Kontrollera att laddarens sladd kopplats ur apparaten. Om inte, koppla ur den, ställ på-/avknappen i läge 0 och starta igen.</p>
Kontrolllampan tänds inte vid laddning.	<p>Kontrollera att sladden är ansluten till apparaten och laddaren till eluttaget och att eluttaget fungerar.</p>
Kontrolllampan blinkar långsamt.	<p>Apparaten har övergått till säkerhetsläge, detta kan ha orsakats av en för hög temperatur i batteriet: i så fall, för tillbaka på-/avknappen till läge 0, koppla om nödvändigt ur laddaren från apparaten, låt apparaten svalna. Om problemet fortgår, kontakta närmaste Rowenta auktoriserade serviceverkstad.</p>
Dammsugaren suger inte, suger sämre, har ett konstigt ljud.	<p>Insugsslangen kan vara tilltäppt: stäng av apparaten och rengör slangen.</p> <p>Tillbehöret som används kan vara tilltäppt: stäng av apparaten och rengör tillbehöret.</p> <p>Dammbehållaren kan vara full: töm den.</p> <p>Kontrollera att dammbehållaren är noga fastsatt på huvudenheten.</p> <p>Kontrollera att tillbehöret som används är i rätt läge på dammbehållarens ände.</p>

Vid problem, kontakta närmaste Rowenta auktoriserade serviceverkstad eller Rowentas kundservice.

Tefal Sweden
 BOX 702
 S-194 27 Upplands Väsby
 Tel : (46) 859 421 330

<http://www.rowenta.com>

I • BESKRIVELSE

1. Sugeåpning
2. Støvbeholder
3. Luftrør
4. Utløserknapp for støvbeholder
5. Separator
6. Motorbeskyttende skumfilter
7. Lysindikator
8. Kontakt til lader
9. Av/på-skyvebryter med 2 hastigheter
10. Håndtak
11. Teleskopmunnstykke*
12. Delta minisugehode*
13. Luftutgang
14. Støvsugerrenhet
15. Lader
16. Batterier*:
7,2 volt : RS-AC3498
10,8 volt : RS-AC3499
14,4 volt : RS-AC3500
18,0 volt : RS-AC3501

II • LADING

VIKTIG!

Apparatet må lades før du tar det i bruk.

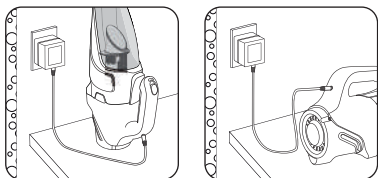

- Koble laderen til apparatet.
 - Koble laderen til strømmettet.
- Indikatoren på håndtaket viser at apparatet lades opp.

Lyset slukkes når batteriet er fullt oppladet (maksimalt 6 timer).

For maksimal oppladning må du la apparatet lade inntil indikatorlyset er slukket.

MERKNAD: Hvis batteriet er lite utladet, er det normalt at oppladningstiden er kort. Hvis indikatorlyset tennes i kun noen sekunder ved lading, betyr det at batteriet allerede er ladet.

Apparatet kan stå og lade kontinuerlig uten risiko. Laderen blir litt varm, men dette er helt normalt. Laderen bør imidlertid frakobles ved lengre tids stillstand (ferie ...).

III • BRUK

Bruk riktig tilbehørsdel.

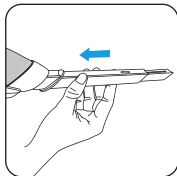

For kroker (lister, panelovner ...) og steder som er vanskelig tilgjengelige, setter du teleskopmunnstykket* i sugeåpningen.

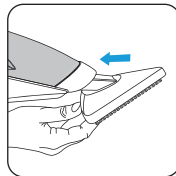

For jevne overflater bruker du Delta minihodet* som raskt støvsuger større områder.

Slå på apparatet.

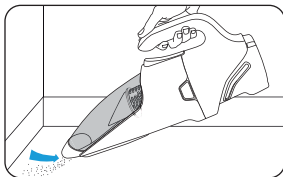
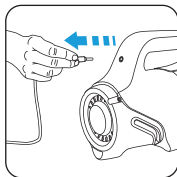

Justere sugeeffekten.

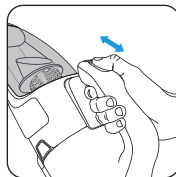

Posisjon 0 : Stopp

Posisjon 1 (Soft) : Møbler, skjøre overflater

Posisjon 2 (Booster) : Fliser, parkett ...

* avhengig av modell : Dette er spesialutstyr for visse modeller eller tilbehørsdeler, og kan fås som ekstrautstyr.

Når produktet er i bruk, er indikatorlyset slukket.

norsk

Indikatorlyset blinker for å varsle om at batteriet snart er utladet.

Når batteriet er utladet, slår et sikkerhetssystem ("Cut off"/automatisk stopp) av apparatet for å unngå at det blir skadet, og indikatorlyset fortsetter å blinke i noen sekunder. Hvis dette skjer, sett av/på-knappen på 0 og lad opp apparatet.

Tømme støvbeholderen

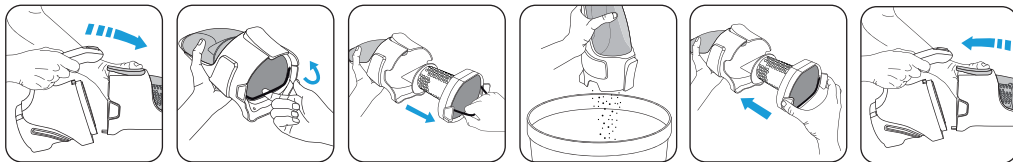

MERKNAD : Du rengjør støvbeholderen og/eller separatoren ved å skylle den i lunkent vann og la den tørke, eller den av med en myk klut. Vask aldri støvbeholderen eller separatoren i oppvaskmaskinen.

IV • RENGJØRING OG VEDLIKEHOLD

Rengjøre skumfilteret.

VIKTIG: Bruk aldri støvsugeren uten skumfilteret som beskytter motoren.

Rengjør skumfilteret regelmessig med lunkent såpevann. Skyll og la det tørke. Skumfilteret må være helt tørt før det settes tilbake i apparatet. Det tar minst 12 timer for filteret å tørke fullstendig.

Optimal sugeseffekt oppnås kun med et rent og tørt filter.

MERKNAD : Et ekstra skumfilter følger med støvsugeren. Du kan bruke dette filteret mens det første filteret tørker.

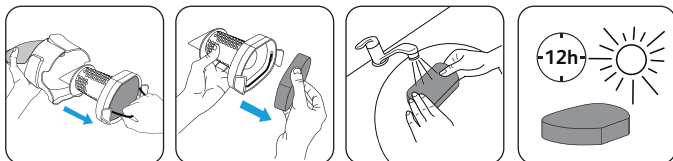

NB!

Bruk ikke for aggressive eller slpende rengjøringsprodukter. Vask aldri skumfilteret i oppvaskmaskinen.

VIKTIG: Rengjør skumfilteret minst én gang i måneden. Det anbefales å rengjøre skumfilteret oftere hvis du merker at støvsugeren ikke yter like godt.

Bytt filteret når det er skadet. Du kan skaffe et nytt filter ved å henvende deg til et servicesenter for Rowenta.

V • BATTERI

Bytte batteriene

Dette apparatet inneholder litium-ion-batterier som av sikkerhetsgrunner kun kan byttes av en fagperson. Henvend deg til nærmeste servicesenter for Rowenta for å bytte batteriene.



Tenk miljøvern!

- ① Apparatet inneholder mange gjenvinnbare og resirkulerbare materialer.
- Ta det med til et innsamlingssted slik at det kan behandles.

Apparatet er kun beregnet til bruk innendørs.

Dersom batteriene lekker, må du ikke berøre øynene eller munnen med hendene. Vask hendene og skylt øynene med rent vann.

Kontakt en lege dersom ubehaget vedvarer.

VI • SIKKERHET

Les denne bruksanvisningen nøye, og oppbevar den på et sikkert sted.

Støvsugeren er et elektrisk apparat. Den må brukes under normale bruksvilkår.

Bruk og oppbevar apparatet utilgjengelig for barn. La aldri apparatet gå uten tilsyn.

Dette apparatet er ikke ment for personer (inkl. barn) med nedsatte fysiske, sensoriske eller psykiske evner, eller uerfarne personer, med mindre de får tilsyn eller forhåndsinstruksjoner om anvendelsen av apparatet fra en person med ansvar for deres sikkerhet. Barn skal holdes under tilsyn for å sikre at de ikke bruker apparatet til lek.

Ikke hold munnstykket eller enden på røret i nærheten av øyne, ører eller hår.

Kontroller at støvsugerens driftspenning (volt) stemmer overens med nettspenningen i ditt elektriske anlegg.

Enhver tilkoblingsfeil opphever garantien.

Ikke støvsug våte overflater, vann, væsker uansett slag, varme substanser (aske, glør), ekstra fint støv (gips, sement, aske ...), store skarpe biter (glass ...), giftige stoffer (oppløsningsmidler, rensedmidler ...), aggressive stoffer (syrer, rengjøringsmidler ...), brannfarlige og eksplosive stoffer (olje- eller spritbasert).

Ikke dypp apparatet eller laderen i vann eller annen væske, og ikke sprut vann på apparatet eller laderen.

Ikke oppbevar apparatet utendørs eller i fuktige omgivelser.

Ikke sett apparatet i nærheten av en varmekilde (stekeovn, varme oppvarmingsapparater eller radiatorer).

Ikke utsett batteriene for en omgivelsestemperatur på over 40 °C.

Ikke demonter støvsugeren mens den er i gang.

Sjekk at skumfilteret sitter riktig på plass. Bruk aldri støvsugeren uten skumfilteret som beskytter motoren.

Koble fra apparatet når du rengjør det. Dra aldri i ledningen for å koble fra laderen.

Ikke bruk en annen lader enn modellen som følger med fra produsenten. Hvis laderen er skadet eller ikke fungerer, kontakt Rowenta kundeservice eller henvend deg til nærmeste godkjente servicesenter.

Ikke bruk apparatet:

- hvis det har falt og har pådratt seg synlige feil eller funksjonsmangler.

- hvis laderen eller ledningen er skadet.

Skulle dette inntreffe, må apparatet ikke åpnes, men tas med til nærmeste servicesenter for Rowenta fordi det er nødvendig å bruke spesialverktøy for å unngå fare når reparasjonene utføres.

Reparasjoner skal kun utføres av fagpersoner og med originale reservedeler.

Et selvreparatert apparat kan være en fare for brukeren.

Bruk kun tilbehørsdeler fra Rowenta (filtre ...).

Dette apparatet er kun beregnet til husholdningsbruk i hjemmet. Rowenta fraskriver seg ethvert ansvar ved uegnet bruk eller bruk i strid med bruksanvisningen.

Av hensyn til din sikkerhet er dette apparatet i samsvar med gjeldende standarder og regler (lavspenningsdirektiver, elektromagnetisk kompatibilitet, miljø ...).

Apparatet fungerer ikke.	<p>Batteriene er kanskje utladet: Sett støvsugeren til opplading.</p> <p>Apparatet er ikke satt til opplading på riktig måte: Sjekk at ledningen er koblet til apparatet og at stikkkontakten fungerer (indikatorlyset på håndtaket skal tennes).</p> <p>Sjekk at laderledningen er frakoblet apparatet. Er den ikke frakoblet, må du frakoble den, sette av/på-knappen på 0 og starte på nytt.</p>
Indikatorlyset tennes ikke når apparatet settes til opplading.	<p>Sjekk at ledningen er koblet til apparatet og laderen er koblet til stikkkontakten, og at kontakten fungerer.</p>
Indikatorlyset blinker langsomt.	<p>Apparatet har gått over i sikkerhetsmodus, kanskje fordi batteriet ble overopphetet: Sett da av/på-knappen på posisjon 0, koble laderen fra apparatet om nødvendig, og la apparatet avkjøles. Hvis problemet vedvarer, henvend deg til nærmeste servicesenter for Rowenta.</p>
Apparatet suger ikke, suger ikke like godt, lager en unormal lyd.	<p>Luftrøret er kanskje tilstoppet: Slå av apparatet og rens røret.</p> <p>Tilbehørsdelen du bruker, er kanskje tilstoppet: Slå av apparatet og rens tilbehørsdelen.</p> <p>Støvbeholderen er kanskje full: Tøm den.</p> <p>Sjekk at støvbeholderen er riktig festet til apparatet.</p> <p>Sjekk at tilbehørsdelen du bruker, er riktig plassert ytterst på støvbeholderen.</p>

Skulle det oppstå vanskeligheter, henvend deg til nærmeste servicesenter for Rowenta, eller kontakt Rowenta kundeservice.

Groupe SEB Norge
Konows gate 5
N-0192 Oslo
Tlf: +47 81 50 95 67

<http://www.rowenta.com>

I • DESCRIERE

1. Orificiu de aspirare
2. Rezervor de praf
3. Tub de aspirare aer
4. Buton de deblocare a rezervorului de praf
5. Separator
6. Filtru spumă pentru protejarea motorului
7. Indicator luminos
8. Orificiu de încărcare
9. Buton culisant de pornire / oprire cu 2 viteze
10. Mâner
11. Tub de aspirare telescopic*
12. Mini cap de aspirare Delta*
13. Ieșiri de aer
14. Corpul aparatului
15. Încărcător
16. Baterii*:
 - 7,2 volți : RS-AC3498
 - 10,8 volți : RS-AC3499
 - 14,4 volți : RS-AC3500
 - 18,0 volți : RS-AC3501

II • ÎNCĂRCAREA

IMPORTANT!

Puneți aparatul la încărcat înainte de a-l utiliza pentru prima dată.

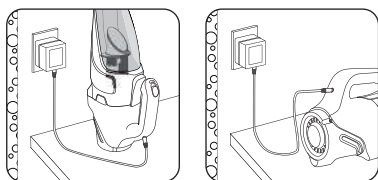

- Conectați cablul la aparat.
 - Introduceți încărcătorul în priză.
- Indicatorul luminos de pe mâner indică faptul că aparatul se încarcă.

Indicatorul luminos se va stinge când bateria va fi încărcată complet (maximum 6 ore).

Pentru a atinge un nivel optim de încărcare, trebuie să lăsați aparatul la încărcat până la stingerea indicatorului luminos.

OBSERVAȚIE : Dacă bateria este doar puțin descărcată, este normal ca încărcarea să dureze puțin. Dacă indicatorul luminos nu se aprinde decât timp de câteva secunde în momentul în care puneți aparatul la încărcat, înseamnă că bateria este deja încărcată.

Aparatul poate să rămână la încărcat în permanență, fără să existe vreun risc. Încărcătorul se încălzește ușor. Este un fenomen cât se poate de normal. Totuși, în cazul unei absențe prelungite (vacanță etc.), este de preferat să scoateți încărcătorul din priză.

III • UTILIZAREA

Utilizați accesoriul potrivit.

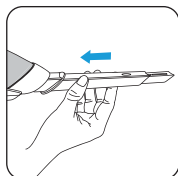

Pentru spațiile mai ascunse (plinte, calorifere etc.) și locurile greu accesibile, introduceți în orificiul de aspirare tubul telescopic*.

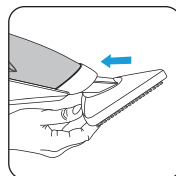

Pentru suprafețele plane, utilizați mini capul Delta*, care permite aspirarea rapidă a unei suprafețe mai mari.

Porniți aparatul.

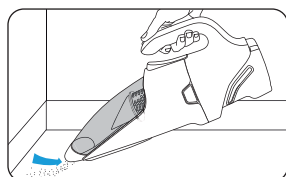
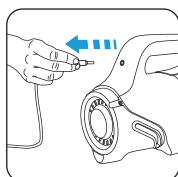

Reglarea puterii de aspirare.

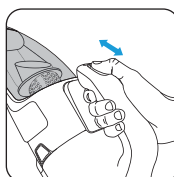

Poziția 0 : oprit

Poziția 1 (Soft) : mobilier, suprafețe fragile

Poziția 2 (Booster) : gresie, parchet etc.

* în funcție de model : este vorba despre echipamente specifice anumitor modele sau accesorii disponibile opțional.

În timpul utilizării aparatului, indicatorul luminos este stins.

Română

Indicatorul luminos pâlpâie pentru a vă avertiza că bateria este aproape descărcată.

Pentru a evita deteriorarea aparatului când bateria este descărcată, un sistem de securitate („Cut off” / oprire automată) oprește aparatul, iar indicatorul luminos continuă să pâlpâie câteva secunde. În acest caz, readuceți butonul de pornire / oprire în poziția 0 și încărcați aparatul.

Golirea rezervorului de praf

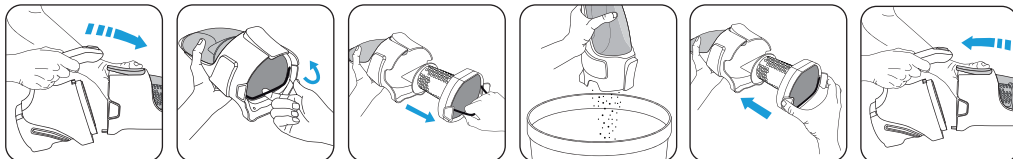

OBSERVAȚIE : pentru a curăța rezervorul de praf și/sau separatorul, treceți-l(le) sub un jet de apă caldă și lăsați-l(le) să se usuce sau ștergeți-l(le) cu o cârpă moale. Nu spălați niciodată rezervorul de praf și separatorul într-o mașină de spălat vase.

IV • ÎNTREȚINEREA ȘI CURĂȚAREA

Curățarea filtrului spumă.

IMPORTANT: Nu utilizați niciodată aspiratorul fără filtrul spumă care protejează motorul.

Curățați regulat filtrul spumă folosind apă caldă cu puțin detergent. Clățiți-l și lăsați-l să se usuce: filtrul spumă trebuie să fie uscat bine înainte de a-l introduce înapoi în aparat; lăsați-l să se usuce timp de cel puțin 12 ore.

Doar un filtru curat și uscat poate asigura o putere optimă de aspirare.

OBSERVAȚIE : aspiratorul este livrat împreună cu un filtru spumă de rezervă, pentru a vă permite să utilizați aparatul în timpul uscării filtrului spumă original.

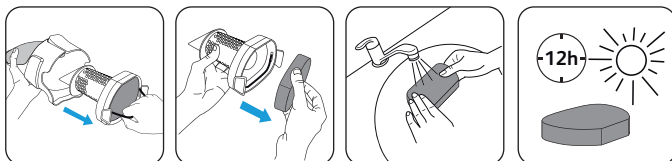

ATENȚIE!

Nu utilizați produse de întreținere prea agresive sau abrazive.

Nu spălați niciodată filtrul spumă destinat protecției motorului într-o mașină de spălat vase.

IMPORTANT: Curățați cel puțin o dată pe an filtrul spumă care protejează motorul. Se recomandă o curățare mai frecventă a filtrului spumă, dacă veți constata o scădere a performanței aparatului dumneavoastră.

Înlocuiți filtrul când este deteriorat. Puteți obține un filtru de schimb de la cel mai apropiat centru de service autorizat Rowenta.

V • BATERIA

Română

Schimbarea acumulatorilor

Acest aparat conține acumulatori litiu-ion la care, din motive de siguranță, nu au acces decât specialiștii. Pentru a schimba acumulatorii, adresați-vă celui mai apropiat centru de service autorizat Rowenta.



Să participăm la protecția mediului înconjurător!

- ① Aparatul dumneavoastră conține numeroase materiale valorificabile sau reciclabile.
- ➔ Predați-l la un punct de colectare a deșeurilor, pentru a fi procesat în mod corespunzător.

Aparatul dumneavoastră este conceput exclusiv pentru o utilizare în interior.

Dacă acumulatorii prezintă scurgeri, nu vă frecăți ochii și mucoasele. Spălați-vă pe mâini și clătiți ochii cu apă curată.

Dacă starea de disconfort persistă, adresați-vă medicului dumneavoastră.

VI • PENTRU SIGURANȚA DUMNEAVOASTRĂ

Citiți cu atenție instrucțiunile de utilizare și păstrați-le cu grijă.

Aspiratorul dumneavoastră este un aparat electric: acesta trebuie folosit în condiții normale de utilizare.

Utilizați și depozitați aparatul, astfel încât să nu fie la îndemâna copiilor. Nu lăsați aparatul niciodată să funcționeze nesupravegheat.

Acest aparat nu a fost conceput pentru a fi folosit de persoane (inclusiv copii) cu capacități fizice, senzoriale sau mintale diminuate sau de persoane fără experiență sau cunoștințe privind utilizarea unor aparate asemănătoare. Excepție constituie cazul în care aceste persoane sunt supravegheate de o persoană responsabilă de siguranța lor sau au beneficiat din partea persoanei respective de instrucțiuni prealabile referitoare la utilizarea aparatului. Este recomandată supravegherea copiilor, pentru a vă asigura că aceștia nu se joacă cu aparatul.

Feriți ochii, urechile și părul de capul de aspirare sau de extremitatea tubului.

Verificați ca tensiunea de funcționare (voltajul) a aspiratorului dumneavoastră să corespundă cu cea a instalației dumneavoastră electrice.

Conectarea la o tensiune necorespunzătoare anulează garanția.

Nu aspirați suprafețe umede, apă sau orice alt lichid, indiferent de natura acestora, nu aspirați substanțe calde (cenușă, jar), substanțe cu granulație fină (ipsos, ciment, cenușă etc.), cioburi mari, tăioase (sticlă), produse nocive (solvenți, decapante etc.), agresive (acizi, soluții de curățare etc.), inflamabile și/sau explozive (pe bază de benzină sau alcool).

Nu scufundați niciodată aparatul sau încărcătorul în apă sau în orice alt lichid, nu stropiți cu apă nici aparatul, nici încărcătorul.

Nu depozitați aparatul în aer liber și feriți-l de umiditate.

Nu așezați aparatul în apropierea unei surse de căldură (cuptoare, aparate de încălzire sau radiatoare calde).

Nu expuneți bateria la o temperatură ambientală de peste 40°C.

Nu demontați aparatul în timpul funcționării.

Verificați ca filtrul spumă să fie poziționat corespunzător. Nu utilizați niciodată aparatul fără filtrul spumă care protejează motorul.

Pentru a curăța aparatul, scoateți-l din priză. Nu trageți niciodată de cablul de alimentare pentru a scoate încărcătorul din priză.

Nu utilizați decât modelul de încărcător furnizat de către producător. În cazul în care încărcătorul este deteriorat sau nu funcționează, contactați serviciul clienți Rowenta sau adresați-vă celui mai apropiat centru de service autorizat Rowenta.

Nu utilizați aparatul:

- dacă acesta a căzut și prezintă deteriorări vizibile sau anomalii de funcționare.

- dacă încărcătorul sau cablul de alimentare sunt deteriorate.

În acest caz, nu deschideți aparatul, ci trimiteți-l la cel mai apropiat centru de service autorizat Rowenta, deoarece toate reparațiile trebuie efectuate cu instrumente speciale, pentru a evita orice pericol.

Reparațiile nu trebuie efectuate decât de către specialiști, folosindu-se piese de schimb originale.

Repararea aparatului de unul singur poate constitui un pericol pentru utilizator.

Nu utilizați decât accesoriile originale Rowenta, care beneficiază de garanție (filtre etc.).

Acest aparat este destinat exclusiv unei utilizări casnice. În cazul unei utilizări necorespunzătoare sau neconforme cu instrucțiunile de utilizare, Rowenta nu își asumă nicio responsabilitate.

Pentru siguranța dumneavoastră, acest aparat este conform normelor și reglementărilor aplicabile (directivele privind echipamentele de joasă tensiune, compatibilitatea electromagnetică, mediul înconjurător etc.).

Aparatul nu funcționează.	<p>Este posibil ca bateria să fie descărcată: puneți din nou aparatul la încărcat.</p> <p>Aparatul nu este pus la încărcat în mod corespunzător: cablul de alimentare trebuie să fie bine conectat la aparat, iar priza trebuie să funcționeze (indicatorul luminos de pe mâner trebuie să se aprindă).</p> <p>Cablul de alimentare trebuie să fie deconectat de la aparat. Dacă nu este, deconectați-l, aduceți butonul de pornire / oprire în poziția 0 și reporniți aparatul.</p>
Indicatorul luminos nu se aprinde în timpul încărcării.	<p>Verificați conectarea corespunzătoare a cablului de alimentare la aparat, dacă încărcătorul este introdus corect în priză, iar aceasta este funcțională.</p>
Indicatorul luminos pâlpâie rar.	<p>Aparatul este în mod de siguranță. Cauza poate fi încălzirea excesivă a bateriei: în acest caz, readuceți butonul de pornire / oprire în poziția 0, deconectați încărcătorul de la aparat și, dacă este cazul, lăsați aparatul să se răcească. Dacă problema persistă, contactați cel mai apropiat centru de service autorizat Rowenta.</p>
Aparatul nu aspiră, aspiră mai puțin bine, emite un zgomot anormal.	<p>Este posibil ca tubul de aspirare să fie înfundat: opriți aparatul și desfundați tubul.</p> <p>Este posibil ca accesoriul utilizat să fie înfundat: opriți aparatul și desfundați accesoriul.</p> <p>Este posibil ca rezervorul de praf să fie plin: goliți-l.</p> <p>Verificați dacă rezervorul de praf este bine fixat de corpul aparatului.</p> <p>Verificați dacă accesoriul utilizat este poziționat corect la extremitatea rezervorului de praf.</p>

În cazul unor dificultăți, adresați-vă celui mai apropiat centru de service autorizat Rowenta sau contactați serviciul clienți Rowenta:

GRUPE SEB ROMANIA
+40 21 316 87 84
Daniel Constantin Street 8
010632 Bucharest
ROMANIA

<http://www.rowenta.ro/>

I • POPIS

1. Nasávací otvor
2. Nádoba na prach
3. Nasávací rúrka
4. Tlačidlo na odistenie nádoby na prach
5. Oddelovač
6. Penový ochranný filter motora
7. Svetiaci indikátor
8. Napájací konektor
9. Posuvné tlačidlo Zapnúť/Vypnúť s 2 rýchlostami
10. Rukoväť
11. Teleskopický násadec*
12. Mala nasávací hlavu Delta*
13. Výstupy vzduchu
14. Telo prístroja
15. Nabíjačka
16. Batérie*:
 - 7,2 voltu : RS-AC3498
 - 10,8 voltu : RS-AC3499
 - 14,4 voltu : RS-AC3500
 - 18,0 voltu : RS-AC3501

II • NABÍJANIE

DÔLEŽITÉ UPOZORNENIE!

Pred prvým použitím je potrebné prístroj nabiť.

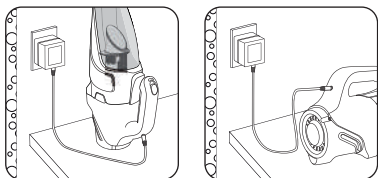

- Kábel zapojte do prístroja.
 - Nabíjačku zapojte do elektrickej siete.
- Svetelný indikátor na rukoväti signalizuje, že sa prístroj nabíja.

Svetelný indikátor zhasne, keď sa batéria úplne nabije (maximálne 6 hod.).

Aby sa zabezpečilo optimálne nabitie, prístroj musíte nabíjať až dovtedy, kým nezhasne svetelný indikátor.

POZNÁMKA : V prípade, že je batéria málo vybitá, je normálne, že je nabíjanie krátke. V prípade, že sa svetelný indikátor na začiatku nabíjania rozsvieti iba na niekoľko sekúnd, to znamená, že je batéria už nabitá.

Prístroj sa môže nabíjať permanentne bez toho, aby hrozilo akékoľvek riziko. Nabíjačka sa trochu zohrieva, no ide o úplne normálny jav. Avšak v prípade dlhodobej neprítomnosti (prázdniny...) je vhodné nabíjačku odpojiť z elektrickej siete.

III • POUŽÍVANIE

Používajte správne príslušenstvo.

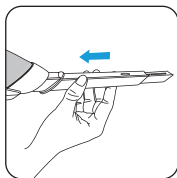

Na zákutia (podlahové lišty, radiátory atď.) a na ťažko prístupné miesta používajte teleskopický násadec*, ktorý vložíte do nasávacieho otvoru.

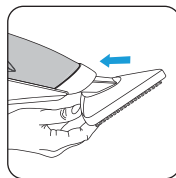

Na rovné plochy používajte malú hlavu Delta*, ktorá zaručuje rýchle vysávanie väčšej plochy.

Prístroj zapnite.

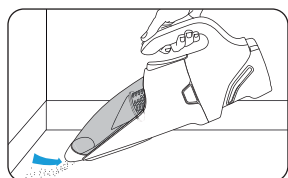
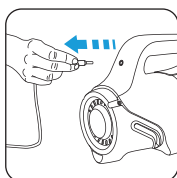

Nastavenie výkonu nasávania.

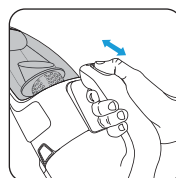

Poloha 0 : vypnúť

Poloha 1 (Soft) : nábytok, jemné povrchy

Poloha 2 (Booster) : dlažba, parkety atď.

* v závislosti od modelu : ide o špecifické príslušenstvo istých modelov alebo o príslušenstvo, ktoré si môžete dokúpiť.

Počas používania výrobku je svetelný indikátor vypnutý.

Svetelný indikátor bliká, aby vás upozornil na to, že sa batéria čoskoro vybijie.

Keď je batéria vybitá, bezpečnostný systém ('Cut off' / automatické vypnutie) prístroj vypne, aby sa predišlo poškodeniu prístroja a svetelný indikátor bude ešte pár sekúnd blikať. V danom prípade vypínač Zapnúť/Vypnúť prepnete do polohy 0 a prístroj dajte nabíjať.

Vyprázdnenie nádoby na prach

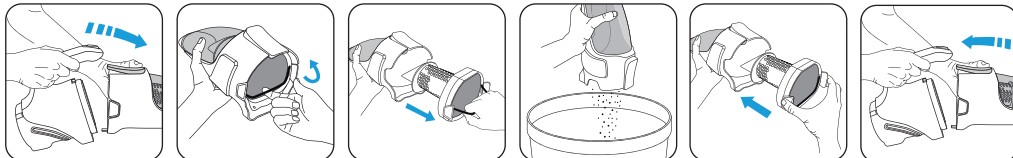

POZNÁMKA : nádobu na prach a/alebo oddeľovač čistite pod letnou tečúcou vodou a potom ich osušte jemnou handričkou. Nádobu na prach a oddeľovač nikdy neumývajte v umývačke riadu.

IV • ÚDRŽBA A ČISTENIE

Očistite penový filter.

DÔLEŽITÉ UPOZORNENIE: Vysávač nikdy nezapínajte bez ochranného penového filtra motora.

Penový filter čistite pravidelne v letnej saponátovej vode. Vypláchnite ho a nechajte vysušiť: dbajte na to, aby bol penový filter pred opätovným vložením do prístroja dôkladne vysušený, preto ho nechajte schnúť minimálne 12 hodín.

Optimálny nasávací výkon môže zabezpečiť iba čistý a suchý filter.

POZNÁMKA : náhradný penový filter sa dodáva spolu s prístrojom, aby ste vysávač mohli používať počas sušenia pôvodného penového filtra.

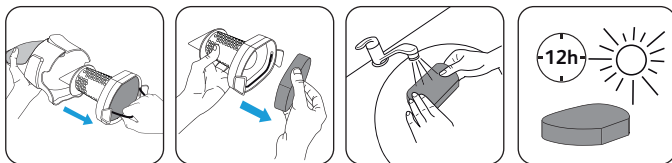

UPOZORNENIE!

Nepoužívajte veľmi agresívne ani drsné čistiace prostriedky. Penový ochranný filter motora nikdy neperte v umývačke riadu.

DÔLEŽITÉ UPOZORNENIE: Penový ochranný filter motora perte minimálne raz mesačne. Ak spozorujete, že sa znížil výkon prístroja, penový filter sa odporúča čistiť aj častejšie.

Vymeňte ho, keď je poškodený. Náhradný filter si môžete zakúpiť v najbližšom autorizovanom servisnom stredisku spoločnosti Rowenta.

V • BATÉRIA**Výmena akumulátorov**

V tomto prístroji sa nachádzajú lítium-iónové akumulátory, ktoré môže z bezpečnostných dôvodov vymieňať iba špecializovaný opravár. Akumulátory nechajte vymeniť v najbližšom autorizovanom servisnom stredisku spoločnosti Rowenta.

**Podieľajte sa na ochrane životného prostredia!**

- ① Tento prístroj obsahuje veľa zhodnotiteľných alebo recyklovateľných materiálov.
- ➔ Zaneste ho na zberné miesto, ktoré zabezpečí jeho správnu likvidáciu.

Tento prístroj je určený iba na použitie v interiéri.

Ak dôjde k úniku z akumulátorov, neutierajte si ani oči, ani sliznice. Čistou vodou si umyte ruky a opláchnite oči.

Ak dráždenie pretrváva, vyhľadajte lekársku pomoc.

VI • BEZPEČNOSTNÉ OPATRENIA**Tento návod na obsluhu si pozorne prečítajte a starostlivo si ho odložte.**

Tento vysávač patrí medzi elektrické prístroje: musí sa používať v normálnych podmienkach.

Prístroj používajte a skladujte mimo dosahu detí. Zapnutý prístroj nikdy nenechávajte bez dozoru.

Tento prístroj nesmú používať osoby (vrátane detí), ktoré majú zníženú fyzickú, senzorickú alebo mentálnu schopnosť, alebo osoby, ktoré nemajú na to skúsenosti alebo vedomosti, okrem prípadov, keď im pri tom pomáha osoba zodpovedná za ich bezpečnosť, dozor alebo osoba, ktorá ich vopred poučí o používaní tohto prístroja. Je vhodné dohliadať na deti, aby ste si boli istí, že sa s týmto prístrojom nehrajú.

Sací násadec ani koniec rúrky nedávajte do blízkosti očí, uší ani vlasov.

Skontrolujte, či napájacie napätie (volty) tohto vysávača skutočne zodpovedá napätiu vašej elektrickej siete.

Na škody spôsobené nesprávnym zapojením sa záruka nevzťahuje.

Nevysávajte mokré podlahy, vodu ani kvapaliny bez ohľadu na ich povahu, teplé materiály (popol, drobné uhlie), veľmi jemné materiály (sadra, cement, popol atď.), veľké kusy ostrého odpadu (sklo atď.), škodlivé látky (riedidlá, moridlá atď.), agresívne látky (kyseliny, čistiace prostriedky atď.), vznetlivé a/alebo výbušné látky (na báze benzínu alebo alkoholu).

Prístroj ani nabíjačku nikdy neponárajte do vody ani do žiadnej inej tekutiny, ani na ne nestriekajte vodu.

Prístroj neskladujte vonku a chráňte ho pred vlhkosťou.

Prístroj nedávajte do blízkosti zdroja tepla (rúry, ohrievacie prístroje alebo teplé radiátory).

Batériu nevystavujte teplote okolia vyššej ako 40°C.

Vysávač počas používania nerozoberajte.

Skontrolujte, či je penový filter na svojom mieste. Prístroj nikdy nezapínajte bez ochranného penového filtra motora.

Počas čistenia musí byť prístroj odpojený od elektrickej siete. Pri odpájaní nabíjačky z elektrickej siete nikdy neťahajte za napájací kábel.

Používajte iba nabíjačku dodanú výrobcom s daným modelom. V prípade, že je nabíjačka poškodená alebo ak správne nefunguje, obráťte sa na zákaznícke oddelenie spoločnosti Rowenta alebo na najbližšie autorizované servisné stredisko.

Prístroj nikdy nepoužívajte:

- ak spadol alebo ak je viditeľne poškodený, alebo ak sa objavili poruchy funkčnosti,
- ak je poškodená nabíjačka alebo napájací kábel.

V danom prípade prístroj neotvárajte, ale zaneste ho do najbližšieho autorizovaného servisného strediska spoločnosti Rowenta, pretože akýkoľvek zásah sa musí urobiť pomocou špeciálnych nástrojov, aby sa predišlo akémukoľvek nebezpečenstvu.

Opravy môžu vykonávať iba odborníci a musia sa používať originálne náhradné diely.

Svojpomocná oprava prístroja môže byť pre používateľa nebezpečná.

Používajte iba originálne príslušenstvo garantované spoločnosťou Rowenta (filtre atď.).

Tento prístroj je určený iba na upratovanie v domácnosti. V prípade nevhodného používania alebo používania, ktoré nie je v súlade s týmto návodom na obsluhu, spoločnosť Rowenta nepreberá žiadnu zodpovednosť.

Kvôli vašej bezpečnosti tento prístroj zodpovedá platným normám a nariadeniam (smerniciam o nízkom napätí, o elektromagnetickej kompatibilite, o životnom prostredí...).

Prístroj nefunguje.	<p>Možno je vybitá batéria: prístroj dajte znova nabíjať.</p> <p>Prístroj sa správne nenabíja: skontrolujte, či je napájací kábel správne zapojený v prístroji a či elektrická zásuvka funguje (svetelný indikátor na rukoväti musí svietiť).</p> <p>Skontrolujte, či je nabíjací kábel odpojený od prístroja. V prípade, že nie je, odpojte ho a vypínač Zapnúť/Vypnúť dajte do polohy 0 a potom prístroj znova zapnite.</p>
Svetelný indikátor sa počas nabíjania nerozsvieti.	<p>Skontrolujte, či je napájací kábel správne zapojený v prístroji, či je nabíjačka zapojená v elektrickej zásuvke a či elektrická zásuvka funguje.</p>
Svetelný indikátor bliká pomaly.	<p>Prístroj je v bezpečnostnom režime, možno kvôli vysokej teplote batérie: v danom prípade vypínač Zapnúť/Vypnúť dajte do polohy 0, v prípade potreby nabíjačku odpojte od prístroja a prístroj nechajte vychladnúť. V prípade, že problém pretrváva, obráťte sa na najbližšie autorizované servisné stredisko spoločnosti Rowenta.</p>
Prístroj nenasáva, nasáva menej a abnormálne hučí.	<p>Pravdepodobne je zanesená nasávacía rúrka: prístroj vypnite a rúrku uvoľnite.</p> <p>Pravdepodobne je zanesené príslušenstvo: prístroj vypnite a príslušenstvo uvoľnite.</p> <p>Pravdepodobne je plná nádoba na prach: vyprázdňte ju.</p> <p>Skontrolujte, či je nádoba na prach správne umiestnená na tele prístroja.</p> <p>Skontrolujte, či je príslušenstvo správne umiestnené na konci nádoby na prach.</p>

V prípade problémov sa obráťte na najbližšie autorizované servisné stredisko spoločnosti Rowenta alebo na zákaznícke oddelenie spoločnosti Rowenta:

GRUPE SEB SLOVENSKO Sro

Tel : +421 233 595 224

Rybnicna 40

831 07 Bratislava

SLOVAKIA

<http://www.rowenta.com/>

Tento spotrebič vyhovuje smerniciam 73/23 CEE a 89/336 CEE.

Na daný vysávač bolo v súlade so zákonom Č. 22/1997 Zb. vydané prehlásenie o zhode.

Vysávač zodpovedá harmonizovaným technickým normám a nariadeniu vlády: Č. 168/1997 Zb. elektrické zariadenia nízkeho napätia, Č. 169/1997 Zb. - elektromagnetická kompatibilita, Č. 9/2002 Zb. - emisie hluku. Hodnota nameraného hluku činí: 7,2V : 74 dB(A) - 10,8V / 18V : 78 dB(A).

Prístroj je určený len na vysávanie v domácnosti. Pri používaní prístroja mimo domácnosti je užívateľ povinný dodržiavať lehoty pravidelných kontrol a revízií podľa normy ČSN 33 1610, «Elektrotechnické predpisy. Revízie a kontroly elektrických spotrebičov počas ich používania.»

I • OPIS

1. Usisni otvor
2. Spremnik za prašinu
3. Cijev za usisavanje zraka
4. Tipka za zaključavanje spremnika za prašinu
5. Separator
6. Pjenasti filter za zaštitu motora
7. Signalno svjetlo
8. Utor za punjenje
9. Tipka za uključenje/isključenje s 2 brzine
10. Ručka
11. Teleskopski nastavak*
12. Mini usisna glava Delta*
13. Izlazni otvori za zrak
14. Kućište
15. Punjač s priključnim vodom
16. Baterije*:
 - 7,2 volti : RS-AC3498
 - 10,8 volti : RS-AC3499
 - 14,4 volti : RS-AC3500
 - 18,0 volti : RS-AC3501

II • PUNJENJE

VAŽNO!

Prije prve uporabe, stavite uređaj na punjenje.

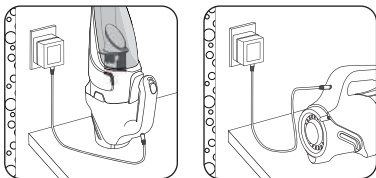

- Uključite priključni vod u utor uređaja.
 - Uključite punjač u mrežnu utičnicu.
- Signalno svjetlo na ručki ukazuje na to da se uređaj puni.

Signalno svjetlo prestat će svijetliti kada baterijski uložci budu u potpunosti napunjeni (najviše 6 sati).

Radi ostvarivanja optimalnog punjenja morate ostaviti uređaj na punjenju sve dok signalno svjetlo ne prestane svijetliti.

NAPOMENA : Ako su baterijski uložci djelomično ispražnjeni, normalno je da vrijeme punjenja bude kratko. Ako prigodom stavljanja na punjenje signalno svjetlo svijetli samo nekoliko sekundi, to znači da je su baterijski uložci napunjeni.

Uređaj može ostati trajno na punjenju bez ikakve opasnosti. Punjač se blago zagrijava, što je sasvim normalna pojava. Međutim, preporučuje se isključivanje punjača iz mrežnog napona u slučaju duljeg izbijanja (godišnji odmor ...).

III • UPORABA

Koristite ispravni nastavak.

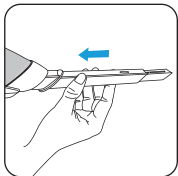

Za kutove (kutne letvice, radijatore ...) i teško dostupna mjesta, stavite teleskopski nastavak* u usisni otvor.

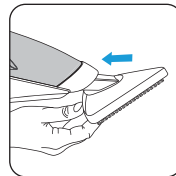

Za ravne površine koristite koristiti mini glavu Delta* koja vam omogućuje brzo usisavanje veće površine.

Uključite uređaj.

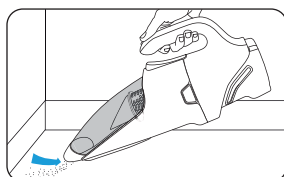
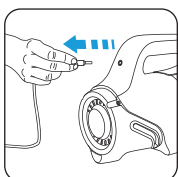

Namještanje usisne snage.

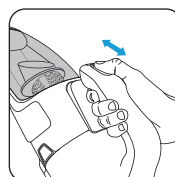

Položaj 0 : isključivanje

Položaj 1 (Soft) : za namještanje, osjetljive površine

Položaj 2 (Booster) : za pločice, parket, ...

* ovisno o modelu : radi se o opremi koja je posebno namijenjena određenim modelima ili o nastavcima koji su raspoloživi kao dodatna oprema.

Kada je uređaj u uporabi, signalno svjetlo ne svijetli.

Signalno svjetlo treperi da vas upozori da će baterija uskoro biti ispražnjena.

Kada je baterija ispražnjena, radi izbjegavanja njenog oštećenja sigurnosni sustav ('Cut off' / automatsko isključivanje) isključit će uređaj, a signalno svjetlo će i dalje svijetliti još nekoliko sekundi. U tom slučaju, ponovno postavite tipku za uključenje/isključenje u položaj 0 i te stavite uređaj na punjenje.

Ispraznite spremnik za prašinu

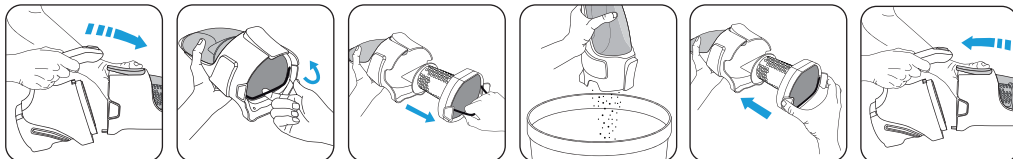

NAPOMENA : ako želite očistiti spremnik za prašinu i/ili separator, stavite ga/ih pod toplu vodu i pustite ga/ih da se osuši(e) ili ga/ih obrišite mekanom krpom. Spremnik za prašinu i separator nikada ne perite u perilici posuđa.

IV • ODRŽAVANJE I ČIŠĆENJE

Očistite pjenasti filter.

VAŽNO : Ne uključujte nikada vaš usisivač bez pjenastog filtera za zaštitu motora.

Redovito čistite pjenasti filter mlakom vodom s malo sapuna. Isperite i ostavite da se osuši: vodite računa o tome da pjenasti filter bude potpuno suh prije njegovog ponovnog stavljanja u uređaj, a u tu svrhu je potrebno ostaviti ga da se suši najmanje 12 sati.

Jedino čist i suhi filter može osigurati optimalnu usisnu snagu.

NAPOMENA : uz uređaj je isporučen dodatni pjenasti filter kako biste uređaj mogli koristiti tijekom sušenja izvornog pjenastog filtra.

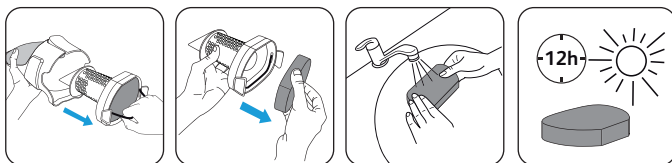

PAŽNJA!

Ne rabite sredstva za čišćenje koja su previše agresivna ili abrazivna. Nikada ne perite pjenasti filter za zaštitu motora u perilici za posuđa.

VAŽNO: Pjenasti filter za zaštitu motora očistite najmanje jednom mjesečno. Preporučuje se češće čišćenje pjenastog filtera ukoliko primijetite smanjenje radnog učinka vašeg uređaja.

Zamijenite filter ako je oštećen. Obratite se najbližem ovlaštenom servisu Rowente radi nabave zamjenskog filtera.

V • BATERIJSKI ULOŠCI

Zamjena baterijskih uložaka

Baterijski ulošci uređaja sadrži litij-ionske akumulatorske baterije koje su, iz sigurnosnih razloga, dostupne jedino u ovlaštenom servisu. Obratite se najbližem ovlaštenom servisu Rowente radi zamjene baterijskih uložaka.



Sudjelujemo u zaštiti okoliša!

- ① Vaš uređaj sadrži brojne materijale koji se mogu ponovno upotrijebiti ili reciklirati.
- ② Odložite ga na mjesto predviđeno za prikupljanje sličnog otpada.

Vaš uređaj isključivo namijenjen uporabi u zatvorenom prostoru.

Ako akumulatorske baterije cure, ne dirajte oči ni sluznicu. Operite ruke i isperite oči čistom vodom.

Ako i dalje osjećate nelagodu, obratite se vašem liječniku.

VI • SIGURNOSNE UPUTE

Pažljivo pročitajte vaše upute za uporabu i čuvajte ih na sigurnom mjestu.

Vaš usisivač je električni uređaj: treba ga rabiti u normalnim uvjetima uporabe.

Rabite ga i spremite izvan dohvata djece. Uređaj ne ostavljajte nikada da radi bez nadzora.

Uređaj ne smiju bez nadzora rabiti osobe (uključujući djecu) smanjenih fizičkih, psihičkih ili mentalnih sposobnosti osim ako su pod nadzorom odgovorne osobe ili ih je ista upoznala s uputama za uporabu.

Držite djecu dalje od uređaja kako se s njim ne bi igrali.

Ne držite nastavak ili kraj cijevi u blizini očiju, ušiju i kose.

Provjerite da radni napon (u voltima) vašeg usisivača odgovara naponu električnih instalacija.

Svaka pogreška pri priključivanju na električnu mrežu poništava jamstvo.

Ne usisavajte vlažne površine, vodu ili tekućine bilo kakve vrste, vruće tvari (pepeo, žar), fine čestice (žbuku, cement, pepeo ...), velike oštre otpatke (staklo, ...), opasne tvari (otapala, sredstva za rastvaranje ...), agresivna sredstva (kiseline, sredstva za čišćenje ...), zapaljiva i/ili eksplozivna sredstva (na osnovi goriva ili alkohola).

Ne uranjajte nikada uređaj ili punjač u vodu ili bilo koju drugu tekućinu i ne prskajte uređaj ili punjač vodom.

Ne ostavljajte uređaj na otvorenom i zašтите ga od vlage.

Ne stavljajte uređaj u blizini izvora topline (vrućih pećnica, uređaja za grijanje ili radijatora).

Ne izlažite baterijske uloške temperaturi višoj od 40°C.

Ne rastavljajte usisivač tijekom rada.

Provjerite je li pjenasti filter na svom mjestu. Ne uključujte nikada uređaj bez pjenastog filtera za zaštitu motora.

Isključite vaš uređaj prije njegovog čišćenja. Ne isključujte nikada punjač povlačenjem priključnog voda.

Ne rabite drugi punjač osim modela kojeg isporučuje proizvođač. Ako je punjač oštećen ili ne radi, obratite se Službi za korisnike Rowente ili najbližem ovlaštenom servisu.

Ne rabite uređaj:

- ako je pao i ako su vidljiva oštećenja ili nepravilnosti u radu.

- ako je oštećen punjač ili priključni vod.

U tom slučaju, ne otvarajte uređaj nego ga odnesite u vama najbliži ovlašten Rowenta servis, jer je za popravak potreban poseban alat kako bi se izbjegla svaka opasnost.

Popravke smiju obavljati samo stručne osobe i to s originalnim rezervnim dijelovima.

Ako sami popravljate uređaj, to može predstavljati opasnost za korisnika.

Rabite isključivo originalnu dodatnu opremu Rowente (filtere, ...).

Ovaj uređaj je isključivo namijenjen za uporabu u kućanstvu i u domaćinstvu. U slučaju neprimjerene uporabe ili uporabe koja nije u skladu s uputama za uporabu, Rowenta ne preuzima nikakvu odgovornost.

Radi vaše sigurnosti, ovaj je uređaj sukladan mjerodavnim normama i propisima (Direktive o niskom naponu, elektromagnetskoj kompatibilnosti, zaštiti okoliša ...).

<p>Uređaj ne radi.</p>	<p>Baterijski ulošci su ispražnjeni: stavite uređaj na punjenje.</p> <p>Uređaj nije ispravno stavljen na punjenje: provjerite je li priključni vod dobro priključen na uređaj i da li utičnica radi (signalno svjetlo na ručki trebalo bi svijetliti).</p> <p>Provjerite priključni vod ispravno isključen iz uređaja. Ako to nije slučaj, isključite ga, stavite tipku za uključenje/isključenje u položaj 0 te ponovno uključite.</p>
<p>Signalno svjetlo ne svijetli prilikom stavljanja na punjenje.</p>	<p>Provjerite da li je priključni vod ispravno priključen na uređaj, a punjač u mrežnu utičnicu te da li utičnica radi.</p>
<p>Signalno svjetlo sporo treperi.</p>	<p>Uređaj se prebacio u sigurnosni način rada, što može biti posljedica prekomjerne temperature baterijskih uložaka: u tom slučaju postavite uređaj za uključenje/isključenje u položaj 0, po potrebi isključite punjač iz uređaja i pričekajte da se uređaj ohladi. Ako problem i dalje postoji, obratite se vašem najbližem ovlaštenom Rowenta servisu.</p>
<p>Usisivač ne usisava, slabije usisava, proizvodi neuobičajen zvuk.</p>	<p>Usisna cijev je blokirana: zaustavite rad uređaja i odčepite cijev.</p> <p>Nastavak koji rabite je blokirana: zaustavite rad uređaja i odčepite nastavak.</p> <p>Spremnik za prašinu je pun: ispraznite ga.</p> <p>Provjerite je li spremnik za prašinu ispravno pričvršćen na tijelo uređaja.</p> <p>Provjerite je li korišteni dodatak u ispravnom položaju na kraju spremnika za prašinu.</p>

U slučaju poteškoća, obratite se najbližem ovlaštenom servisu Rowente ili Službi za korisnike Rowente:

SEB Developpement S.A.S
Tel : 01 3015 294
Vodnjanska 26
10000 Zagreb
CROATIA

<http://www.rowenta.com.hr>

I • ОПИС

1. Отвор за засмукване
2. Контейнер за прах
3. Тръба за засмукване на въздух
4. Бутон за освобождаване на контейнера за прах
5. Сепаратор
6. Дунапенен филтър за защита на мотора
7. Светлинен индикатор
8. Отвор за зареждане
9. Плъзгач се бутон за включване/ изключване с 2 скорости
10. Дръжка
11. Телескопична приставка*
12. Засмукваща миничетка Delta*
13. Отвори за въздушната струя
14. Корпус на уреда
15. Зарядно устройство
16. Батерии*:
7,2 волта : RS-AC3498
10,8 волта : RS-AC3499
14,4 волта : RS-AC3500
18,0 волта : RS-AC3501

II • ЗАРЕЖДАНЕ

ВНИМАНИЕ!

Преди първоначална употреба сложете уреда да се зареди.

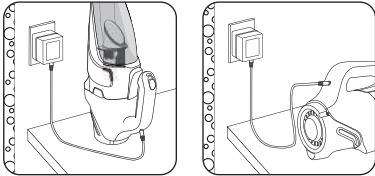

- Включете кабела в уреда.
 - Включете зарядното устройство в мрежата.
- Светлинният индикатор на дръжката ви показва, че уредът се зарежда.

Индикаторът ще изгасне, когато батерията се зареди напълно (максимум 6 часа).

За оптимално зареждане трябва да оставите уредът да се зареди до изключване на светлинния индикатор.

ЗАБЕЛЕЖКА : Ако батерията не е много изтощена, нормално е зареждането да е кратко. Ако при включване в режим на зареждане светлинният индикатор светва само за няколко секунди, това означава, че батерията е вече заредена.

Уредът може да бъде оставен да се зарежда непрекъснато без никакъв риск. Зарядното устройство леко се загрева, като това е напълно нормално. Въпреки това се препоръчва да изключите зарядното устройство при продължително отсъствие (ваканция и др.).

III • УПОТРЕБА

Използване на правилната приставка.

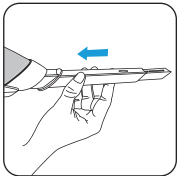

За ъгли (цокли, радиатори и др.) и труднодостъпни места поставете телескопичната приставка* в отвора за засмукване.

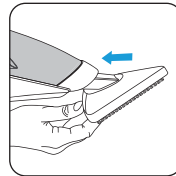

За равни повърхности използвайте миничетката Delta*, позволяваща бързо засмукване върху по-голяма площ.

Включване на уреда.

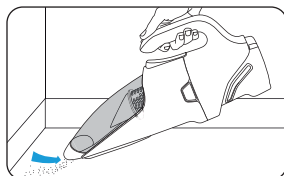
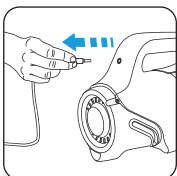

Регулиране мощността на засмукване.

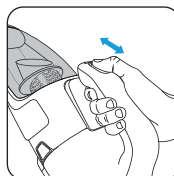

- Позиция 0 : изключване.
- Позиция 1 (Soft) : мебели, фини повърхности.
- Позиция 2 (Booster) : плочки, паркет и др.

* в зависимост от модела : отнася се за специално оборудване на някои модели или за приставки, които се предлагат допълнително извън комплекта.

Когато уредът е в процес на използване, светлинният индикатор угасва.

Когато мига, светлинният индикатор ви предупреждава, че батерията скоро ще се изтощи.

Когато батерията се изтощи, за да се избегне нейното повреждане, уредът се изключва от система за безопасност („Cut off“/ автоматично изключване) и светлинният индикатор продължава да мига за няколко секунди. В такъв случай поставете бутона за включване/ изключване на позиция 0 и сложете уреда да се зарежда.

Изпразване на контейнера за прах

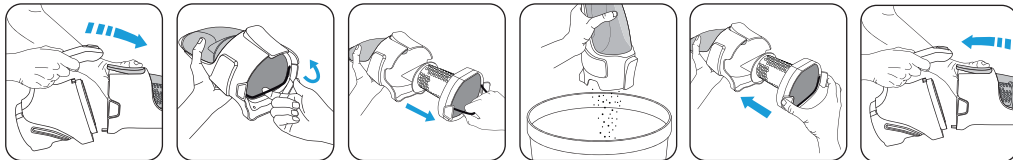

ЗАБЕЛЕЖКА : За да почистите контейнера за прах и/или сепаратора, измийте го (ги) с хладка вода и го (ги) оставете да се изсуши (изсушат) или го (ги) избършете с мека кърпа. Никога не мийте контейнера за прах и сепаратора в миялна машина.

IV • ПОЧИСТВАНЕ И ПОДДРЪЖКА

Почистване на дунапрения филтър.

ВНИМАНИЕ! Никога не включвайте прахосмукачката без дунапренен филтър за защита на мотора.

Почиствайте редовно дунапрения филтър с хладка вода и сапун. Изплаквайте го и го оставайте да изсъхне: проверявайте дали филтърът е добре изсъхнал, преди да го поставите на място в уреда; за целта е необходимо да го оставите да се изсуши за минимум 12 часа.

Само чист и сух филтър може да осигури оптимална мощност на засмукване.

ЗАБЕЛЕЖКА : В комплекта е предоставен допълнителен филтър, за да можете да използвате уреда по време на сушенето на оригиналия.

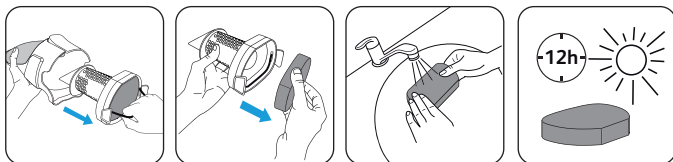

ВНИМАНИЕ!

Не използвайте прекалено силни или абразивни почистващи препарати.

Никога не мийте дунапрения филтър за защита на мотора в миялна машина.

ВНИМАНИЕ ! Почиствайте дунапрения филтър за защита на мотора поне веднъж месечно. Ако установите понижена ефективност на уреда, препоръчително е да почиствате този филтър по-често.

Сменете филтъра, когато е повреден. Можете да се снабдите с резервен филтър, като се обърнете към най-близкия одобрен от Rowenta сервиз.

V • БАТЕРИЯ

български език

Смяна на акумулаторните елементи

Батерията на уреда работи с литиево-йонни акумулаторни елементи, които от съображения за безопасност са достъпни само за професионални електротехници. Обърнете се към най-близкия одобрен от Rowenta сервиз, в който да бъде извършена смяната на акумулаторните елементи.



Участвайте в опазването на околната среда!

① Уредът е изработен от различни материали, които могат да бъдат предадени за вторични суровини или да бъдат рециклирани.

➔ Занесете го в центъра за вторични суровини или в оторизирания сервиз, където той ще бъде рециклиран.

Уредът е предназначен единствено за използване на закрито.

Ако акумулаторните елементи изтекат, не търкайте с ръце очите и лигавиците. Измийте си ръцете и изплакнете очите с чиста вода.

Ако неразположението продължава, консултирайте се с лекар.

VI • ЗА ВАШАТА БЕЗОПАСНОСТ

Прочетете внимателно ръководството за употреба и го съхранявайте грижливо.

Прахосмукачката представлява електрически уред: трябва да бъде използвана по предназначение.

След използване прибирайте уреда на недостъпно за деца място. Никога не оставяйте уреда да работи без надзор.

Уредът не е предвиден да бъде използван от лица (включително от деца), чиито физически, сетивни или умствени способности са ограничени, или лица без опит и знания освен ако отговорно за тяхната безопасност лице наблюдава и дава предпазителни указания относно ползването на уреда. Нагледжайте децата, за да се уверите, че не играят с уреда.

Не доближавайте приставката или края на тръбата до очите, ушите или косата.

Проверете дали работното напрежение (волтажът) на прахосмукачката съответства на този на електрическата ви инсталация.

При неправилно захранване гаранцията се обезсилва.

Не почиствайте с прахосмукачката мокри повърхности, вода, каквито и да било течности, топли вещества (пепел, жарава), свръхфини частици (гипс, цимент, пепел и др.), големи остри отпадъци (стъкло и др.), вредни препарати (разтворители, препарати за почистване на метални повърхности и др.), агресивни препарати (киселини, почистващи препарати и др.), запалими и/или взривни вещества (на бензинова или алкохолна основа).

Никога не потапяйте уреда или зарядното устройство във вода или в друга течност, не поливайте нито уреда, нито зарядното устройство с вода.

Не оставяйте уреда на открито и го съхранявайте на защитено от влага място.

Не поставяйте уреда в близост до източник на топлина (топли фурни, отоплителни уреди или радиатори).

Не излагайте батерията на стайна температура, по-висока от 40°C.

Не разглобявайте прахосмукачката, докато работи.

Проверявайте дали дунапененият филтър е правилно поставен. Никога не включвайте уреда без дунапенен филтър за защита на мотора.

Изключвайте уреда, когато го почиствате. Никога не дърпайте кабела, за да изключите зарядното устройство.

Използвайте единствено модела на зарядно устройство, предоставен от производителя. Ако зарядното устройство е повредено или не работи, свържете се с отдел „Клиенти“ на Rowenta или се обърнете към най-близкия одобрен сервиз.

Не използвайте уреда:

- ако е паднал и забележите повреда или не работи правилно;

- ако зарядното устройство или кабелът са повредени.

В такъв случай, за да се избегне всякаква опасност, не отваряйте уреда, а го занесете в най-близкия до вас одобрен от Rowenta сервиз, тъй като за ремонта му са необходими специални инструменти.

Ремонт се извършва само от специалисти с оригинални резервни части.

Ремонтът от неспециалист може да представлява опасност за потребителя.

Използвайте само оригинални приставки с гаранция от Rowenta (филтри и др.).

Уредът е предназначен единствено за домакинска и домашна употреба. При употреба, която не е по предназначение и не е съобразена с ръководството за употреба, Rowenta не носи никаква отговорност.

За вашата безопасност този уред съответства на стандартите и на действащата нормативна уредба (Нисковолтова директива, Директива за електромагнитната съвместимост, Директива за опазване на околната среда и др.).

<p>Уредът не работи.</p>	<p>Вероятно батерията е изтощена: включете уреда да се зарежда.</p> <p>Уредът не е включен правилно да се зарежда: проверете дали кабелът е свързан с уреда и дали електрическият контакт работи (светлинният индикатор, намиращ се върху дръжката, трябва да светне).</p> <p>Проверете дали кабелът за зареждане е откачен от уреда. Ако това не е така, откачете го, поставете бутона за включване/ изключване на позиция 0, след което включете уреда отново.</p>
<p>Светлинният индикатор не светва при включване в режим на зареждане.</p>	<p>Проверете дали кабелът е свързан с уреда и зарядното устройство – с електрическият контакт, както и дали самият електрически контакт работи.</p>
<p>Светлинният индикатор мига бавно.</p>	<p>Уредът е преминал в режим на безопасност, като това може да се дължи на прекалено висока температура на батерията: в такъв случай поставете бутона за включване/ изключване на позиция 0, изключете зарядното устройство от захранването, ако е необходимо, и оставете уреда да изстине. Ако проблемът продължава, свържете се с най-близкия одобрен от Rowenta сервиз.</p>
<p>Уредът не засмуква, засмуква по-лошо, издава необичаен шум.</p>	<p>Вероятно тръбата за засмукване е запушена: изключете уреда и отпушете тръбата.</p> <p>Вероятно използваната приставка е запушена: изключете уреда и отпушете приставката.</p> <p>Вероятно контейнерът за прах е пълен: изпразнете го.</p> <p>Проверете дали контейнерът за прах е добре закрепен върху корпуса на уреда.</p> <p>Проверете дали използваната приставка е поставена правилно върху края на контейнера за прах.</p>

Ако срещате затруднения, обърнете се към най-близкия одобрен от Rowenta сервиз или се свържете с отдел „Клиенти“ на фирмата:

SEB Development Bulgaria
 +359 2 858 91 98
 +359 2 958 99 02
 Office 1, floor 1,
 52G Borovo St.
 Sofia 1404
 BULGARIA

<http://www.rowenta.bg/>

I. 产品各部位名称

1. 吸口
2. 尘袋
3. 吸管
4. 集尘仓拆卸键
5. 分离罩
6. 电机保护泡沫滤网
7. 指示灯
8. 充电插孔
9. 两档滑动开关
10. 手柄
11. 可伸缩缝隙吸头*
12. 小型三角吸头*
13. 排风口
14. 机身
15. 充电器
16. 电池* :
 - 7.2 V : RS-AC3498
 - 10.8 V : RS-AC3499
 - 14.4 V : RS-AC3500
 - 18.0 V : RS-AC3501

II. 吸尘器充电

重要!

首次使用前, 请给吸尘器充电。

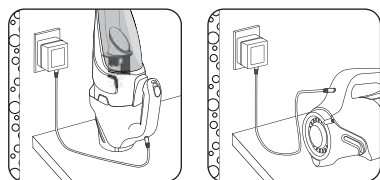

- 接通电源。
 - 将充电器连接到机身上。
- 手柄上的指示灯将会亮起以提醒您吸尘器正在充电。

充电完毕后(最多6小时), 指示灯自动熄灭。

为获得最佳充电效果, 请让吸尘器充电至指示灯灭。

注意! 若电池耗用不多, 再次充电的时间则会很短, 此属正常现象。若充电时LED指示灯仅闪烁数秒, 则表明电已充足。

吸尘器可长时间充电而无危险。充电器在充电时会产生微热, 属于正常现象; 但若长时间不使用(如假期等), 建议切断充电器电源。

III. 产品使用

选择正确的附件

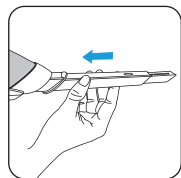

可伸缩缝隙吸头:
适用于缝隙、角落(隔板、散热器等)和各种难以触及的隐蔽处吸尘

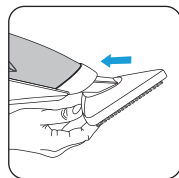

小型三角吸头:
适用于在平滑表面上吸尘, 高效快捷。

启动吸尘器

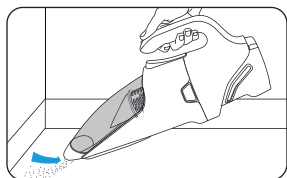
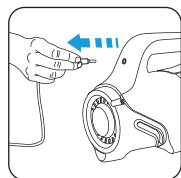

选择吸尘功率

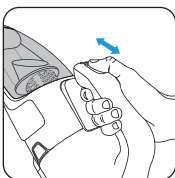

0档: 停止

1档: 适用于家具、易受损表面等

2档: 适用于瓷砖、地板等

* 根据型号: 即某些型号的特殊装置或选择性附件。

吸尘器处于使用状态时，指示灯灭。

指示灯闪烁以提醒您电池电量不足。

电量不足时，机器将会启动自动关机安全保护系统以关闭机器，且指示灯会继续闪烁数秒。此时，请将开关键至于“0”档，并进行充电。

清空尘袋

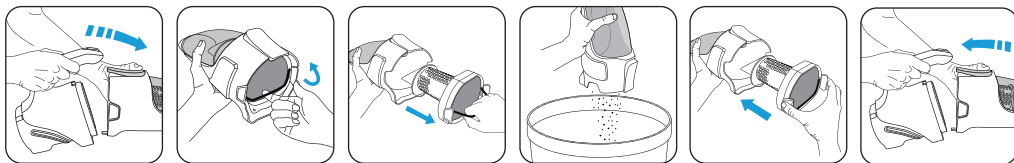

注意！ 请用温水清洗尘袋及分离罩，并用软布擦干或晾干。

切勿使用洗碗机清洗尘袋及分离罩。

IV • 清洁保养

清洁电机保护泡沫滤网

重要！ 在未安装电机保护泡沫滤网的情况下严禁使用吸尘器。

使用微温的肥皂水清洗电机保护泡沫滤网，将其冲洗干净并晾干。

待电机保护泡沫滤网彻底晾干后方可重新装回原处，晾晒至少12小时，

仅有洁净干爽的电机保护泡沫滤网方可确保吸尘器最佳吸尘效能。

注意！ 电机保护泡沫滤网需清洗时，可使用包装内附赠的另一片泡沫滤网。

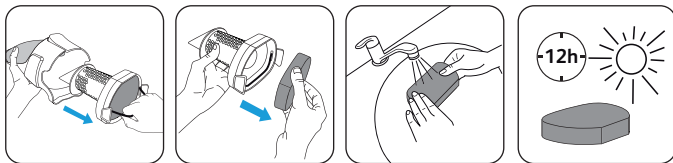

重要！
切勿使用强效、腐蚀性及可能对产品造成磨损的清洁剂。
切勿使用洗碗机清洁电机保护泡沫滤网。

重要！

请每月至少清洁一次电机保护泡沫滤网。

若发现吸尘效能减弱，建议您增加清洁电机保护泡沫滤网的频率。

若电机保护泡沫滤网损坏，请更换、使用新的泡沫滤网。您可就近到本公司认可的客户服务中心购买新的电机保护泡沫滤网。

V. 电池处理

更换电池

本吸尘器含有锂电池，为保证安全，仅可由公司认可的客户服务中心和专业人员进行维修。更换蓄电池时，请与公司认可的客户服务中心联系。（参见《售后服务证书》中特约维修点一览表）。

重要！若发生电池泄漏，切勿用手擦拭眼睛；须先洗手，必要时用清水冲洗眼睛。若仍感觉不适，请及时就医。



环保第一

- ① 您所使用的机器含有多种可循环利用的材质。
- ② 请将废旧机器送至专门的废旧物品回收中心。

VI. 为了您的安全

本吸尘器属电机产品，必须在正常操作环境下使用。

吸尘器的使用和存放必须远离儿童。切勿让吸尘器在无人看管的情况下开机运作。切勿使吸头或吸管末端接近眼、耳等部位。

本产品不适用于身体、感官或智力上有缺陷的人士或缺乏经验和常识的人士（包括儿童），除非有他人能确保其安全，对其进行监督，并提前说明使用方法。

须确保儿童不将本产品用于玩耍。

须确保吸尘器铭牌上的额定电源电压与供电电源电压相符。

切勿使用吸尘器抽吸易燃及易爆物品（汽油、酒精类产品等）、灼热的燃烧残余（热灰、灰烬等）、尖锐物品（玻璃等）、危险物品（如溶剂、除垢剂等）、化学物质（如酸性物质、清洁剂等）。

切勿将吸尘器浸入水中或被水溅湿，也不可将其置于室外。

切勿将吸尘器靠近热源（烤箱、取暖器等）。

切勿将电池置于40℃以上的环境中。

吸尘器运行时切勿拆卸。

检查滤网是否已安装到位，在未安装滤网的情况下切勿使用机器。

清洁吸尘器时须拔下电源插头。切勿以拉拽电源线的方式切断电源。

请务必使用原厂配置的充电器。若充电器破损或不能正常运作，请与本公司认可的客户服务中心联系。

如遇以下情况，请勿使用机器：

- 吸尘器意外坠落，有损坏痕迹或不能正常运作
- 充电器或电源线破损

如遇以上情况，请勿自行拆开机器，应将其送至本公司认可的客户服务中心进行维修。（参见《售后服务证书》中特约维修点一览表）。

维修工作必须由专业人员进行，并使用原厂配件。修理作业需要特殊工具，使用者如自行修理，可能造成危险。

请务必使用原厂配件（滤网等）。

本产品设计仅供家庭使用，任何商业使用、不适当使用或因不符合本使用说明而引起的故障，本公司概不负责且不在保修范围内。

本产品符合中国国家标准GB4706.1、GB4706.7、GB4343.1、GB17625.1。

故障现象	产生原因	解决方法
吸尘器不能运作	电池没电	给电池充电
	吸尘器未正确充电	确认吸尘器已正确连接充电器，电源线已插好，插座已正常通电
	电源线未从吸尘器上拔掉	拔下电线，并将开关键置于0档后，重新启动机器
充电时指示灯不亮	吸尘器或充电器未正常连接	确认吸尘器及充电器均已正常连接
指示灯闪烁缓慢	电池过热导致自动安全保护系统启动	将开关键置于“0”档。如需要请拔下电源插头，让机器冷却。若问题依然存在，请与本公司认可的客户服务中心联系
吸尘器运作效率降低，吸力减小，出现噪音、嘶声	吸管堵塞	关闭机器，清空吸管
	吸头堵塞	关闭机器，清空吸头
	尘袋已满	关闭机器，清空尘袋
	尘袋未正确安装	确认尘袋已正确安装
	吸头未正确安装	确认吸头已正确安装

如遇其他疑难问题，请咨询本公司认可的客户服务中心。（参见《售后服务证书》中特约维修点一览表）。

上海赛博电器有限公司
上海市莘庄工业区申南路398号
免费服务热线：800 820 12330 / 售后服务热线：(86 21) 34074434
公司电话：(86 21) 64896969

<p>قد يكون ذلك بسبب نفاذ شحنة البطارية: اشحن الجهاز مجدداً. لم يشحن الجهاز كما ينبغي: تأكد بأن السلك الكهربائي موصول جيداً بالجهاز و بأن مأخذ التيار يعمل (يجب أن يضيء المؤشر الضوئي الموجود في المقبض). تأكد بأن سلك الشحن مفصول عن الجهاز. إذا لم يكن الأمر كذلك، افصله عن الجهاز، اضبط المفتاح تشغيل / إيقاف على الوضعية 0 ثم شغل الجهاز مجدداً.</p>	<p>الجهاز لا يعمل.</p>
<p>تأكد بأن السلك الكهربائي موصول جيداً بالجهاز و بأن الشاحن موصول بمأخذ التيار. تأكد بأن مأخذ التيار يعمل كما ينبغي.</p>	<p>المؤشر الضوئي لا يضيء أثناء الشحن.</p>
<p>لقد تحول الجهاز إلى نمط الأمان و قد يعود ذلك إلى ارتفاع درجة حرارة البطارية بشكل مفرط: في هذه الحالة، اضبط المفتاح تشغيل / إيقاف على الوضعية 0، افصل الشاحن عن الجهاز عند الضرورة، اترك الجهاز يبرد. إذا استمرت المشكلة، اتصل بأقرب مركز خدمة تعتمده روينتا.</p>	<p>المؤشر الضوئي يومض ببطء.</p>
<p>قد يكون أنبوب مسدوداً: أوقف الجهاز و سلك الأنبوب. قد يكون الملحق المستعمل مسدوداً: أوقف المنتج و افتح مجرى الملحق. قد تكون حجيرة الغبار ممتلئة: أفرغها. تأكد بأن حجيرة الغبار مثبتة جيداً على جسم الجهاز. تأكد بأن الملحقة المستعملة مركبة جيداً على طرف حجيرة الغبار.</p>	<p>إذا توقف الجهاز عن الشفط أو انخفضت قوة الشفط أو صدر عنه صوت غير عادي.</p>

إذا واجهتك صعوبات، توجه إلى أقرب مركز خدمة تعتمده روينتا أو اتصل بقسم خدمة العملاء لروينتا.

GRUPE SEB EXPORT
Dubai Airport Free zone
Building 5 East. Bloc A
Office 607, PO Box 54889
00971-4 6091615
DUBAI - UNITED ARAB EMIRATES

<http://www.rowenta.com>

يحتوي هذا المنتج على بطاريات ليثيوم-أيون، ومن أجل السلامة، لا يمكن الوصول إليها إلا بواسطة مهندس مختص. لإستبدال البطاريات، يرجى مراجعة أقرب مركز خدمة تعتمد روينتا.

حماية البيئة أولاً!

① يحتوي هذا المنتج على مواد ذات قيمة و يمكن إعادة استعمالها أو معالجتها.
 ② أودعه في أحد مراكز التجميع للتعامل معه بشكل آمن.



لقد صمم جهازك للاستعمال في داخل المنزل فقط. إذا حدث تسرب على مستوى البطاريات، لا تفرك عينيك و لا الأغشية المخاطية. اغسل يديك و اغسل عينيك بالماء الصافي. استشر الطبيب إذا لم يتوقف الانزعاج.

6. من أجل سلامتك

يرجى قراءة إرشادات الاستعمال بعناية و الاحتفاظ بها.

إن مكنستك الكهربائية هي منتج كهربائي: يجب أن تستعمل في ظروف عادية. يجب استعمال هذا المنتج و حفظه بعيداً عن متناول الأطفال. لا تترك المنتج بدون مراقبة عندما يكون مشغلاً. لم يُعد هذا المنتج للاستعمال بواسطة أشخاص (بمن فيهم الأطفال) ممن لا يتمتعون بالقدرة الجسدية، أو بالإمكانات العقلية، أو إذا كانوا يعانون من القصور أو النقص في الخبرة أو المعرفة، ما لم يكونوا تحت رعاية شخص لديه المعرفة التامة و الدراية في استعمال هذا المنتج من أجل سلامتهم.

يجب مراقبة الأطفال والتأكد دائماً أنهم لا يتخونون من المنتج مجالاً للعب.

لا تحمل مَلْحَق الشفط أو الأنبوب بالقرب من العينين أو الأذنين أو الشعر. تأكد أن قوة التيار في المنتج (فولط) تتناسب مع قوة التيار عندك. أي خطأ في التوصيل بالتيار يؤدي إلى إلغاء الضمانة. لا تستخدم المنتج لتنظيف الأسطح المبللة، الماء أو أي نوع آخر من السوائل، المواد الساخنة (رماد، جمر)، المساحيق الدقيقة جداً (جيبس، إسمنت، رماد...)، الأنقاض الكبيرة الحجم (زجاج...)، المنتجات الخطرة (المواد المذيبة، مركبات الكشط...)، المنتجات الكيميائية (أحماض، منظفات...)، المنتجات القابلة للاشتعال و/أو الانفجار (تحتوي على البنزين أو الكحول). لا تغمر أبداً الجهاز أو الشاحن في الماء أو في أي سائل آخر و لا تعرض الجهاز أو الشاحن لرداذا الماء. لا تخزن الجهاز خارج المنزل و احتفظ به في مكان بعيد عن الرطوبة. لا تضع الجهاز بالقرب من مصدر للحرارة (فرن، أجهزة تسخين، مدفأة ساخنة). لا تعرض البطارية لدرجة حرارة تزيد عن ٤٠ درجة مئوية. لا تفك المكنسة الكهربائية بنفسك إذا لم تتمكن من تشغيلها. تأكد بأن الفلتر الإسفنجي موجود في موقعه. لا تشغل الجهاز أبداً بدون الفلتر الإسفنجي الذي يحمي المحرك. افصل الجهاز عن التيار قبل تنظيفه. لا تحذب أبداً السلك الكهربائي لنزع الشاحن. استعمال فقط الشاحن الذي وفره المصنّع مع الموديل. في حال تعرض الشاحن للتلف أو تعطله، اتصل بقسم خدمة العملاء لروينتا أو توجه إلى أقرب مركز معتمد. لا تستعمل الجهاز:

- إذا سقط على الأرض و بدا عليه التلف أو أنه لم يعمل بالشكل المطلوب.

- إذا تعرض الشاحن أو السلك الكهربائي للتلف.

في هذه الحالة لا تفتح الجهاز بل أرسله إلى أقرب مركز خدمة تعتمد روينتا لأن تصليحه يتطلب معدات خاصة و ذلك لتفادي أي خطر. يجب أن يتم التصليح بواسطة مختصين لاستبدال القطع التالفة بقطع غيار أصلية. تصليح الجهاز بنفسك يعرضك للخطر.

استعمل فقط الملحقات الأصلية التي تصنعها روينتا (فلاتر...).

هذا الجهاز مخصص للاستعمال المنزلي فقط و لا تتحمل روينتا مسؤولية أي استعمال غير مناسب أو مخالف للإرشادات.

من أجل سلامتك، يخضع هذا المنتج للمقاييس و القوانين السارية المفعول (قانون الفولطية المنخفضة، التوافقية الإلكترونية ومغناطيسية، قوانين البيئة...).

يكون المؤشر الضوئي مطفاً أثناء استعمال الجهاز.
يومض المؤشر الضوئي للإشارة إلى أن شحنة البطارية ستنتهي قريباً.
لتفادي إتلاف البطارية عند نفاذ شحنتها، يقوم نظام الأمان (توقف أوتوماتيكي) بإطفاء الجهاز و يستمر المؤشر الضوئي في الوميض لبضع ثوان.
في هذه الحالة، أعد مفتاح تشغيل / إيقاف إلى الوضعية 0 ثم اشحن الجهاز مجدداً.

أفرغ حجيرة الغبار

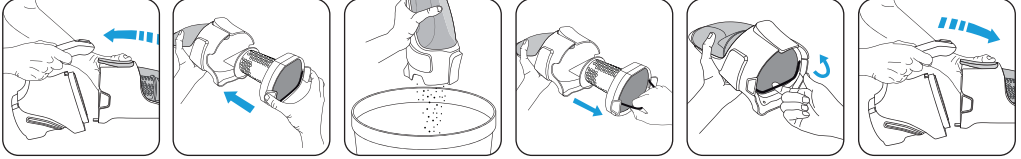

ملاحظة: لتنظيف حجيرة الغبار و/أو الحاجز، اغسلهما بماء دافئ و اتركهما يجفان ثم امسحهما بقطعة قماش ناعمة.
لا تغسل أبداً حجيرة الغبار أو الحاجز في جلاية الصحون.

4. الصيانة و التنظيف

نظف الفلتر الإسفنجي.

هام: لا تشغل المكبسة الكهربائية أبداً بدون الفلتر الإسفنجي الذي يحمي المحرك نظف الفلتر الإسفنجي بانتظام بالماء الدافئ و الصابون. اغسل الفلتر و اتركه يجف: يجب أن يكون الفلتر جافاً تماماً قبل إرجاعه إلى موقعه في الجهازو لذلك فمن الضروري تركه يجف لمدة ١٢ ساعة على الأقل. تصل قوة الشفط إلى حداها الأمثل فقط عند استعمال فلتر نظيف و جاف.

ملاحظة: مرفق مع الجهاز فلتر إسفنجي إضافي لكي تتمكن من استعمال الجهاز أثناء تجفيف الفلتر الأصلي.

تحذير!

لا تستعمل منتجات تنظيف قوية
المفعول أو كاشطة.
لا تغسل أبداً الفلتر الإسفنجي
الذي يحمي المحرك في جلاية الصحون.

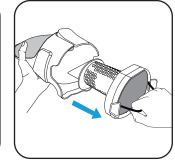
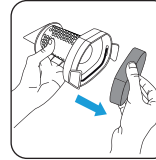
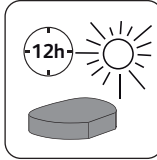

هام: نظف الفلتر الإسفنجي الذي يحمي المحرك مرة في الشهر على الأقل. ينصح بتنظيف الفلتر الإسفنجي الذي يحمي المحرك عدة مرات إذا انخفض أداء الجهاز بشكل ملموس.
استبدل الفلتر إذا تعرض للتلف. يمكنك شراء فلتر جديد من أقرب مركز خدمة تعتمده رويتا.

1. المواصفات

1. فوهة الشفط
2. حجيرة الغبار
3. مجرى شفط الهواء
4. زر فتح حجيرة الغبار
5. حاجز
6. فلتر إسفنجي لحماية المحرك
7. مؤشر ضوئي
8. فتحة الشحن
9. مفتاح منزلق تشغيل / إيقاف بسرعتين
10. مقبض
11. أداة شفط تلسكوبية*
12. رأس شفط ميني دلتا*
13. مخارج للهواء
14. جسم الجهاز
15. شاحن
16. بطاريات*: 7,2 فولط : RS-AC3498
10,8 فولط : RS-AC3499
14,4 فولط : RS-AC3500
18,0 فولط : RS-AC3501

2. شحن الجهاز

هام!

يجب شحن الجهاز قبل استعماله للمرة الأولى.

- أوصل سلك الشاحن بالمنتج
- أوصل الشاحن بمأخذ التيار الكهربائي
يُضيء المؤشر الضوئي الموجود على
المقبض للإشارة بأن المنتج قيد الشحن.

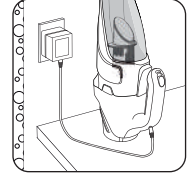
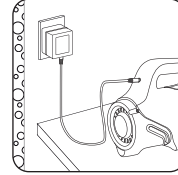

ينطفئ المؤشر الضوئي عندما تشحن البطارية تماما (أقصى حد: 6 ساعات).

لكي يشحن الجهاز كما ينبغي، يجب تركه يشحن إلى أن ينطفئ المؤشر الضوئي تلقائيا.

ملاحظة: إذا لم تكن البطارية مشحونة كما ينبغي، من الطبيعي أن يعمل الجهاز ذاتيا لوقت قصير فقط. إذا أضاء المؤشر

لبضع ثوان فقط أثناء شحن الجهاز، هذا يعني بأن البطارية مشحونة.

يبقى الجهاز دائما مشحونا بدون أن يشكل ذلك أي خطر. يسخن الشاحن قليلا أثناء استعمال و هذه الظاهرة عادية جدا.

من الأفضل فصل الشاحن عن التيار عند عدم استعمال الجهاز لفترة طويلة (الذهاب في سفر...).

3. الاستعمال

استعمل الملحق المناسب

لتنظيف الأماكن المسطحة، استعمل
رأس الشفط ميني دلتا* الذي يتبع
شفط مناطق واسعة بسرعة .

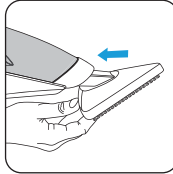

لتنظيف الزوايا (نهايات الجدران،
أجهزة التدفئة...) والأماكن التي يصعب
الوصول إليها، ضع أداة الشفط
التلسكوبية* على فوهة الشفط

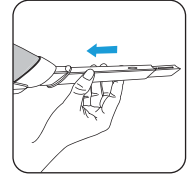

ضبط قوة الشفط

الوضعية 0: إيقاف
الوضعية 1 (متوسطة):
أثاث، سطوح هشة
الوضعية 2 (قوية): بلاط،
أرضية خشبية...

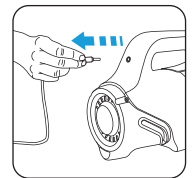
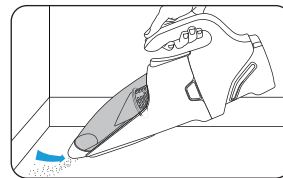
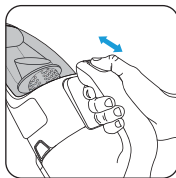

شغل الجهاز.

*حسب الموديل: تجهيز خاص ببعض الموديلات أو الملحقات المتوفرة اختياريًا.

