

# ROWENTA<sup>®</sup>

BEAUTY



## DERMA PERFECT

## QUESTIONNAIRE FOR DETERMINING THE TYPE OF SKIN / BODY HAIR

Before you start epilating with DERMA PERFECT, decide what intensity you need to set the appliance to depending on the colour of your skin and your hair.

		Characteristics and colour of your skin					
		WHITE skin <small>(will burn whenever exposed to the sun, No sun-tan)</small>	VERY FAIR skin <small>(burns regularly in the sun, light tan)</small>	FAIR skin <small>may burn in the sun, good tan)</small>	DARK INTERMEDIATE skin <small>(burns rarely in the sun, good and fast tan)</small>	DARK skin <small>(rarely burns in the sun, tans very well)</small>	VERY DARK skin <small>(rarely or never burns in the sun, very dark tan)</small>
Colour of your body hair	White/Grey Hair	X	X	X	X	X	X
	Red Hair	X	X	X	X	X	X
	Fair Blond hair	X	X	X	X	X	X
	Dark Blond hair / Light	4-5	4-5	3-4-5	3-4	1-2-3	X
	Brown hair	4-5	4-5	3-4-5	3-4	1-2-3	X
	Dark brown hair	4-5	4-5	3-4-5	3-4	1-2-3	X
	Black Hair	4-5	4-5	3-4-5	3-4	1-2-3	X

**X** = this appliance is not suitable for you

**1-2-3-4-5** = intensity level you need to set your appliance to

**To help you decide what colour your body hair is, take the natural colour of your hair as a guide.**

(Next p.3)

Depending on the intensity level that you decide upon according to the colour of your skin and the colour of your body hair, always use the lower level when you use the appliance for the first time.

*Example 1: if your phototype indicates a 3-4 setting intensity, set the appliance to level 3 for the 1<sup>st</sup> session. If you don't feel any unpleasantness, you can increase the intensity to power level 4 for the remaining sessions.*

*Example 2: if your phototype indicates a 3-4-5 setting intensity, set the appliance to level 3 for the 1<sup>st</sup> session. If you don't feel any unpleasantness, you can increase the intensity to power level 4 for the 2<sup>nd</sup> session. If you don't feel any unpleasantness, you can increase the intensity to power level 5 for all the following sessions.*

Nevertheless, if you feel the slightest pain, reduce the intensity level until the session becomes comfortable. In this case, it may be necessary to do an extra 1 or 2 sessions to get the best result.

**Don't forget to do a tolerance test by emitting a light pulse on to your skin at least 24 hours before treatment, at level 1 intensity (the area being flashed must be shaved beforehand).**

#### **IMPORTANT! DO NOT USE THIS APPLIANCE:**

Until you have read the warnings and safety instructions in the health warnings section of this manual.

- If the skin that you are treating is darker than the phototype V illustrated in the table for different skin types.
- On parts which are exposed to the sun, UV rays or which have been treated with self-tanning lotion or spray over the last 30 days.

## SUMMARY

I- Introduction .....	p. 4
II- Safety .....	p. 6
III- In what cases can the DERMA PERFECT appliance be used? .....	p. 7
IV- Product description .....	p. 8
4.1. Box contents .....	p. 8
4.2. Appliance description .....	p. 9
V- Instructions for use .....	p. 10
5.1. Getting started .....	p. 10
5.2. Setting the power level for the appliance .....	p. 12
5.3. Disposable lamp .....	p. 14
5.4. In the event of a problem .....	p. 15
VI- Health warnings .....	p. 16
VII- When not to use DERMA PERFECT .....	p. 17
VIII- Looking after your DERMA PERFECT appliance .....	p. 19

## I- INTRODUCTION

Thank you for buying the Derma Perfect appliance from ROWENTA.

Your appliance uses LIP (intense pulsed light) technology which is used by professionals in semi-permanent epilation, but has been adapted for personal use. This appliance can be used on all the parts of the body except for the face, neck and nipples.

### PERFORMANCE

If you follow our instructions on use properly, your Derma Perfect appliance will enable you to achieve long-term body hair reduction.

On average, after 6 sessions, you should notice a 83% reduction in visible body hair (test carried out on 33 women from November 2010 to April 2011).

Treatment must be carried out at regular intervals, every 2 weeks over 4 to 6 sessions, then once a month over 2 to 4 sessions depending on how fast your body hair grows back.

You may then use DERMA PERFECT for adding extra touches depending on what you feel is needed, until all the hair has been removed. It takes around 12 to 18 months, depending on the type of body hair you have, to achieve long-lasting results allowing you to enjoy the pleasure of having long-lasting smooth and soft legs.

**IMPORTANT:** Due to hormonal or physiological changes, some of your body hair may grow back. In this case you will need some follow-up sessions.

EN

## SAFETY

Your appliance has been designed by scientists and clinicians and has been tested in accordance with the strictest standards. Your appliance is guaranteed to be as safe as is possible thanks to a:

- 1) **SKIN COLOUR DETECTOR:** This exclusive safety process checks the skin's pigmentation at the start of and during each session. If the Sensor detects that the skin is too dark, the appliance will not emit any pulsed light.
- 2) **DERMATOLOGICAL SAFEGUARD:** this appliance has been tested dermatologically by an independent laboratory.
- 3) **SKIN CONTACT DETECTOR:** a system developed for protecting the eyes. It has been designed so as not to emit any pulsed light if the appliance is pointed towards an empty space. The safety system will only allow the appliance to work when the appliance's window is in complete contact with the skin.
- 4) **"EYE SAFE" TECHNOLOGY:** a high performance built-in UV filter to ensure that you can use the appliance without any risk of harm to your skin and eyes (over 20cm).

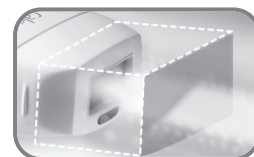
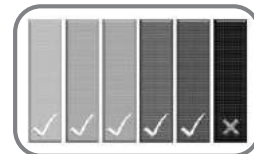

## SIMPLICITY

The DERMA PERFECT appliance is also very easy to use thanks to its ergonomic and compact shape. It functions in 4 stages: shave the area concerned, switch on, select intensity, and flash.

## II- SAFETY

**Voltage: Please check that the voltage indicated on your appliance corresponds to that of your mains installation. Incorrect use of the appliance in respect of the mains installation may cause irreversible damage which will not be covered by the guarantee.**

For your safety this appliance complies with technical regulations and standards which are currently in force (Electromagnetic Compatibility, Low voltage, Environment).

- Unplug the appliance before carrying out any work on it and each time you have finished using it.
- This appliance is for household and personal use only.
- The epilator must only be used with the KSAPV0361200300D5 power pack supplied
- Only use the power pack in conjunction with the appliance.
- Never use the product (appliance or power pack) if it is damaged as a result of a malfunction or after a fall (damage which is not visible may put your safety at risk).
- This appliance may only be repaired using special tools.
- In the event of any after-sales problem (appliance and power pack), please contact the store where you bought the appliance or an approved Service Centre.
- We will not accept any responsibility for damage that may occur as a result of incorrect use of the appliance or from any use not in accordance with the directions for use given in this instruction leaflet.
- Make sure every precaution is taken when the appliance is being used in the presence of children or disabled persons.
  - Do not use in temperatures lower than 0 °C and higher than 35 °C
  - Never allow the appliance to be used by children unless supervised
  - Do not use an extension lead
  - Never use the appliance when your hands are damp
  - Never use the appliance in the bath
  - Do not expose the appliance to the sun's rays
  - Do not use the appliance at low temperatures.
  - Do not immerse in or put under running water
  - Do not use corrosive products or solvents for cleaning the appliance
  - Do not use on a third party

- This appliance is not intended for use by persons (including children) with reduced physical, sensory or mental capabilities, or lack of experience and knowledge, unless they have been given supervision or instruction concerning use of the appliance by a person responsible for their safety.

Children should be supervised to ensure that they do not play with the appliance.

#### **Guarantee:**

This product has been designed for domestic use only. Any commercial use, inappropriate use or failure to comply with the instructions, the manufacturer accepts no responsibility and the guarantee will not apply.

### **III. IN WHAT CASES CAN THE DERMA PERFECT APPLIANCE BE USED?**

#### **● Skin colour**

**DERMA PERFECT gets rid of unwanted hairs by selectively attacking the pigments in the stem of the hair. The quantity of pigments in the skin of any one person will determine its colour, but also the level of risk to which he or she is exposed when using a method of epilation using light, irrespective of whatever method it is.**

The treatment of skin which is too dark using this type of technology can cause side effects such as burns, blisters or changes in skin colour after healing (hyper or hypopigmentation).

DERMA PERFECT has been designed with a colour Sensor which checks the colour of the skin being treated at the beginning of each session and during use. The purpose of this Sensor is to check that the energy is only administered to suitable types of skin. The pulsed light is impeded when the skin is too dark.

#### **● Body hair colour**

The appliance is also ineffective on white and grey hairs or if the natural colour of your hair is red or light blond. If your body hair is one of these colours, it is possible that DERMA PERFECT is not suitable for you.

**To find out whether the appliance is compatible with your skin/body hair colour, please refer to the skin/ body hair colour table (located on page 2 and 13).**

## ● Areas of the body

The areas of the body that can be treated by DERMA PERFECT include: armpits, trunk , arms , legs, back, shoulders and torso.

**The appliance must not be used on the face, neck or nipples.**

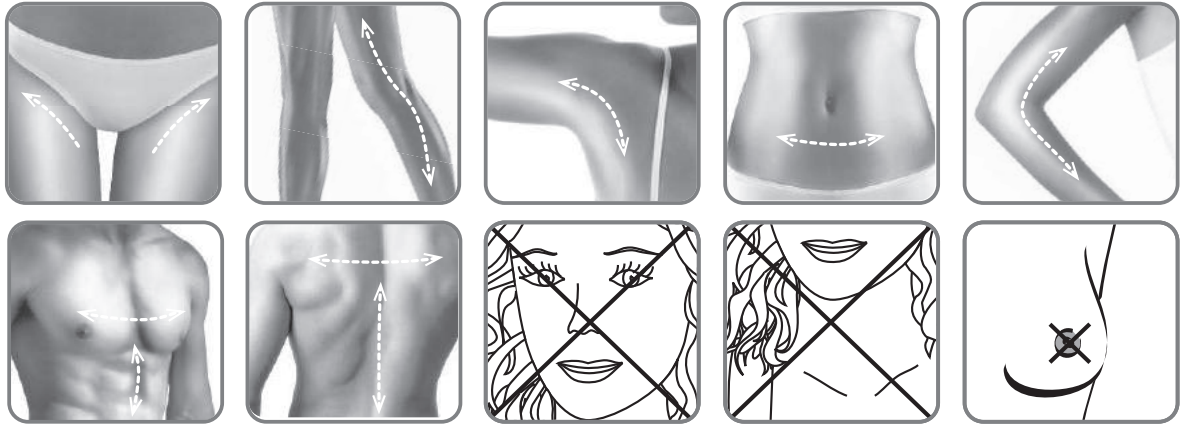

## IV- PRODUCT DESCRIPTION

The DERMA PERFECT appliance from ROWENTA has been designed to be very easy to use, thanks to its ergonomic and compact shape.

Each time you use your appliance, please check all the parts of the appliance for any signs of damage. If you notice any damage, you must not use the appliance.

### 4.1. Box contents

Here is what you will find in the box containing your DERMA PERFECT appliance:

- Wall adaptor
- Disposable Spare lamp(s)
- User manual
- A help DVD.



## 4.2. Appliance description:

- 1 - Epilator
- 2 - Control panel
- 3 - Trigger
- 4 - Disposable lamp
- 5 - Safety system: skin colour detector
- 6 - Safety system: skin contact detector
- 7 - Treatment surface with in-built high performance UV filter
- 8 - Control panel
- 9 - On/Off/Standby button
- 10- "Stand by" mode indicator LED
- 11- "Start" mode indicator LED

- 12- "+" Button for increasing intensity (1 to 5)/ "-" Button for reducing intensity
- 13- Indicator LEDs for power level selected
- 14- Indicator LEDs for the condition of the Lamp
- 15- Appliance malfunction light
- 16- Indicator LEDs remain on = appliance ready to analyse the skin colour
- 17- Indicator LEDs are flashing = appliance ready to emit a light pulse
- 18- Appliance handle

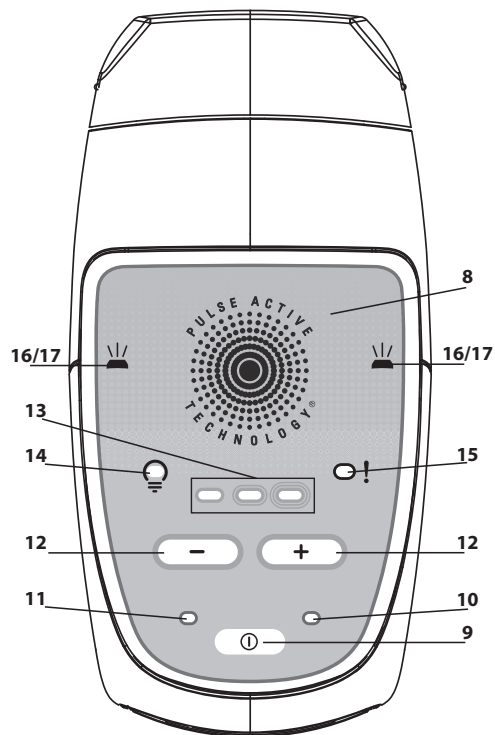
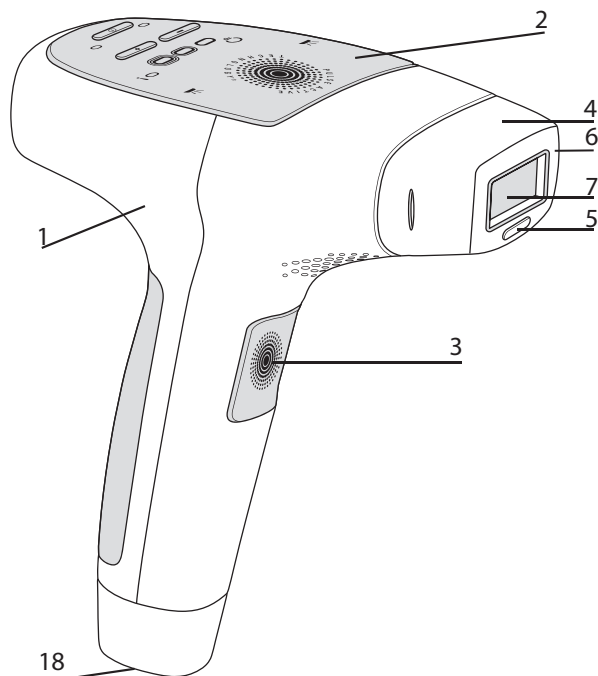

## V- INSTRUCTIONS FOR USE

### 5.1 Getting started:

1. Take the appliance along with the other components of the DERMA PERFECT out of its box.
2. Check that the disposable Lamp is correctly inserted at the end of the appliance.
3. Plug the Adaptor power cord into the DERMA PERFECT appliance's socket (no.18 p. 9).
4. Plug in the Adaptor to a mains socket: the "stand-by" mode indicator LED comes on: your DERMA PERFECT appliance is now ready for use.  
Your skin must be shaven, clean, dry and free of any powder or deodorant residue.
5. Press the Start button. The Power Light will come on and you will hear a normal ventilation sound.
6. About 4 seconds after you press the Start button, the indicator LEDs will come on and stay on. The appliance starts off automatically on minimum power.  
The appliance is now ready to emit its first pulse.
7. If you want to increase or reduce the power, press either the "+" or "-" on the power selector until you reach the power level you require (see details on power level in chapter 5.2 page 12).
8. Press the appliance window up against the area of skin to be treated so as to achieve optimal contact.  
The Skin Contact Detector will then check that the appliance window is in complete contact with the skin. The indicator LEDs will then start flashing to indicate that the appliance is ready to emit the pulsed light.
9. Press on the trigger.

*The system will also check the colour of the skin before activating the pulsed light. If the skin colour is sufficiently fair for a safe application, the appliance will then emit a pulse on to the skin and the Indicator LEDs will go out.*

*You will see a light flash and, simultaneously, you will hear a slight 'beep' at each pulse, which is normal. It is possible that you may feel a slightly hot and tingling sensation. Your DERMA PERFECT appliance will recharge immediately between each pulse. After 4 seconds, the Indicator LEDs will come on again.*

*If you don't see any light pulse and the indicator LEDs start flashing green and orange, this means that the colour of your skin, measured by the Skin Colour Detector, is too dark for a safe application. If you want to use the appliance again, but on a lighter area, you must switch it off and then switch it back on again, otherwise it will remain locked in safety mode (flashing green and orange).*

10. Move the appliance's window over to another area of skin to be treated. The traces of pressure left on your skin from the appliance should help you to get into the right position for administering a new pulse, and in so doing to avoid superimposing the pulses or spacing them out too much.

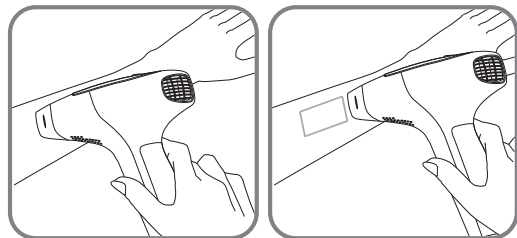

**Warning:** Do not treat the same area of skin more than once per epilating session. Repeated treatment on the same area can cause side effects.

11. Repeat the application starting from stage 8.

**If any burns or blisters appear, you must STOP THE TREATMENT IMMEDIATELY!**

**IMPORTANT! DO NOT USE THIS APPLIANCE:**

- If the skin to be treated is darker than the phototype V illustrated in the table of the different types of skin / body hair (page 2 and 13).
- On the parts exposed to the sun, to UV rays or treated with self-tanning lotions or sprays over the last 30 days.
- On beauty spots or dark birth marks. You can however use make-up type white pencil (which doesn't contain metallic by-products), white non-transparent sticking plasters or white bandage to cover them up.
- Don't forget to read the sections "WARNING AND SAFETY INSTRUCTIONS" (pages 6 to 8) as well as the pages on HEALTH WARNINGS (pages 16 to 18).
- At least 24 hours before commencing treatment at level 1 intensity you must carry out a tolerance test by emitting a light pulse onto your skin (the area to be flashed must be shaved beforehand).

## 5.2. Setting the power level for the appliance

DERMA PERFECT has 5 intensity levels ranging from 1 (the weakest) to 5 (the strongest), represented by 3 energy level lights:

**Level 1** : (the weakest): the light on the left is permanently on.



**Level 2** : the left light is on and the one in the centre is flashing.

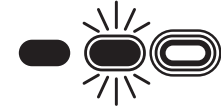

**Level 3** : the two lights: on the left and in the centre are on.



**Level 4** : the two lights: on the left and in the centre are on and the one on the right is flashing.

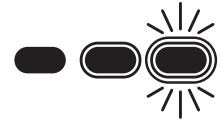

**Level 5** : (the strongest): the 3 lights are permanently on.



When the appliance is functioning, its intensity level will automatically default to the weakest intensity. Only one POWER LIGHT will be on.

To set the light to the required intensity, either stronger or weaker, press the Power Selector by pressing either “+” or “-” until the Light corresponding to the intensity you require comes on.

In order to find out the intensity level which suits your phototype, please refer to the following questionnaire for determining the type of skin / body hair:

## Characteristics and colour of your skin

		Characteristics and colour of your skin					
		WHITE skin <small>(will burn whenever exposed to the sun, No sun-tan)</small>	VERY FAIR skin <small>(burns regularly in the sun, light tan)</small>	FAIR skin <small>(may burn in the sun, good tan)</small>	DARK INTERMEDIATE skin <small>(burns rarely in the sun, good and fast tan)</small>	DARK skin <small>(rarely burns in the sun, tans very well)</small>	VERY DARK skin <small>(rarely or never burns in the sun, very dark tan)</small>
Colour of your body hair	White/Grey Hairs	X	X	X	X	X	X
	Red Hairs	X	X	X	X	X	X
	Light blond hairs	X	X	X	X	X	X
	Dark blond / Light brown hairs	4-5	4-5	3-4-5	3-4	1-2-3	X
	Brown hairs	4-5	4-5	3-4-5	3-4	1-2-3	X
	Dark brown hairs	4-5	4-5	3-4-5	3-4	1-2-3	X
	Black hairs	4-5	4-5	3-4-5	3-4	1-2-3	X

X = this appliance is not suitable for you

1-2-3-4-5 = intensity level that you must set your appliance to

**To help you determine the colour of your body hair, take the natural colour of your hair as a reference.**

Depending on the intensity level that you decide upon according to the colour of your skin and the colour of your body hair, always use the lower level when you are using the appliance for the first time.

*Example 1: if your phototype indicates a 3-4 setting intensity, set the appliance to level 3 for the 1<sup>st</sup> session. If you don't feel any unpleasantness, you can increase the intensity to power level 4 for the remaining sessions.*

*Example 2: if your phototype indicates a 3-4-5 setting intensity, set the appliance to level 3 for the 1<sup>st</sup> session. If you don't feel any unpleasantness, you can increase the intensity to power level 4 for the 2<sup>nd</sup> session. If you don't feel any unpleasantness, you can increase the intensity to power level 5 for all the following sessions.*

Nevertheless if you feel the slightest pain, reduce the intensity level until the session becomes comfortable. In this case, it may be necessary to do an extra 1 or 2 sessions to get the best result.

**Don't forget to do a tolerance test by emitting a light pulse on to your skin at least 24 hours before treating at level 1 intensity (the area being flashed must be shaved beforehand).**

#### **IMPORTANT! DO NOT USE THIS APPLIANCE:**

Until you have read the warnings and safety instructions in the health warnings section of this manual.

- If the skin you are treating is darker than the phototype V illustrated in the table for different skin types.
- On parts exposed to the sun, to UV rays or which have been treated with self-tanning lotions or sprays over the last 30 days.

### **5.3. Disposable lamp**

The DERMA PERFECT Disposable Lamp has a 5,000 pulse capacity (irrespective of the intensity level used).

The intensity of the pulses is determined only by the setting of the power level of the appliance. There is no drop in energy level throughout the whole lifespan of the lamp. When this lamp has reached 95% of its lifespan, the LED which indicates the condition of the Lamp  will start flashing on the control panel to warn you that the lamp soon needs to be replaced. This flashing will slow down as the lamp reaches the end of its life.

Once the disposable lamp has emitted 5,000 pulses, the LED which indicates the condition of the Lamp will come on and stay on, warning you that no more pulses are possible. If you want to continue with the epilation you must replace the disposable Lamp.

**Please note: a disposable lamp must also be replaced if you notice that large stains have appeared on the inside or if the lamp's window is broken.**



**Please keep the appliance well away from your eyes. It must not be used for treating facial or neck hair or for hair around the nipples. During treatment of the other body areas, we strongly recommend that you never stare directly into the light emitted by DERMA PERFECT.**

### **How to replace the disposable lamp:**

1. Press the Start/Stop/Stand-by Button on the appliance so as to put it into stand-by mode.
2. Unplug the Adaptor from the mains socket.
3. Take hold of the two sides of the worn-out lamp and pull on it to remove it from its socket and then throw it out with the household rubbish.
4. Unwrap a new disposable lamp.
5. Insert the new disposable lamp by carefully positioning it until it is completely locked in the appliance.

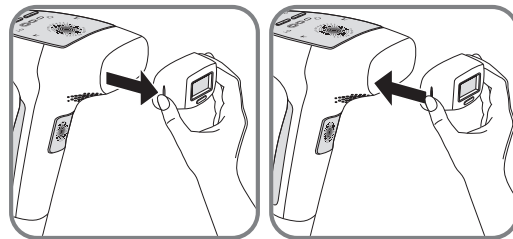

**Please note: Once you have replaced the disposable lamp, always set the energy level to a level which is lower than what you're used to. Only return to your usual power level if you haven't felt any unusual unpleasantness either during or after your treatment.**

### **5.4. In the event of a problem:**

#### **●The appliance won't start:**

- Check that the adaptor is correctly plugged into the appliance.
- Check that the mains adaptor is correctly plugged into the wall socket.
- If no light comes on when the appliance has been correctly plug in, take the appliance to your service centre.

●**The appliance does not emit any light flashes:**

- If the lamp LED remains on permanently, check that the lamp is correctly inserted in the appliance.
- If the lamp LED light remains on permanently, this means that you have reached the maximum number of flashes for the lamp. Change the lamp so that you can carry on using your appliance.
- If the malfunction indicator light remains on permanently, take the appliance to your service centre.
- The skin detection lights are flashing alternately green and orange: the skin colour measured by the detector is too dark and the appliance has gone into safety mode. Please refer to the table for determining the type of skin /body hair.
- The skin detection lights remain permanently on green: check that the whole of the lamp's surface is in contact with the skin.

●**In the event of the appliance suffering a fall:**

- Check that the UV filter is not broken or taut. If this is the case, replace the lamp before using the appliance again.
- If the appliance does not emit any more flashes after suffering a fall: replace the lamp. If replacing the lamp does not solve the problem, take the appliance back to your service centre.

●**If you feel any unpleasantness arising from the intensity of the light from the flashes during use:**

- Look away from the area being treated when you press on the trigger (in particular when treating armpits).
- For extra comfort when treating, you can use a pair of sunglasses with a filter index of S3 or greater.

## VI. HEALTH-WARNINGS

**Important safety information – please read before use**

DERMA PERFECT is not suitable for everybody. Before using it, please read the following instructions. For more information or personal advice, please visit [www.rowenta.co.uk](http://www.rowenta.co.uk) or your regional distributor's web site.

Finally, if you are unsure about how using DERMA PERFECT may affect you personally, please consult your dermatologist or GP.





**DO NOT USE** your DERMA PERFECT appliance on sun-tanned skin or on skin which has recently been exposed to the sun. Doing this can cause severe burns or damage to the skin. Using the appliance on a skin which has recently been exposed to the sun can cause side effects such as burns, blisters and changes in its colour (hyper or hypopigmentation).

Avoid exposing yourself to the sun's rays in the 4 weeks preceding any treatment using DERMA PERFECT.

Do not expose the treated areas to the sun. By this we mean exposure of your skin to the sun's rays without any protection from direct sunlight for a continuous period of fifteen minutes or without any protection from indirect sunlight (which you are exposed to if you are close to the sun but in the shade) for a period of one hour non-stop.

Make sure you protect the skin that has been treated with sun-block of FPS 30 or more, for the whole treatment period and at least two weeks after the last epilation session.



**Please keep the appliance well away from your eyes. It must not be used for treating facial or neck hair or for hair around the nipples. During treatment of the other body areas, we strongly recommend that you never stare directly into the light emitted by DERMA PERFECT.**

**Keep the appliance well out of the reach of children. Do not use DERMA PERFECT on children and don't allow children to use it.**

## VII. WHEN NOT TO USE DERMA PERFECT

**YOU MUST NOT use DERMA PERFECT in any of the following cases:**

- If you are pregnant or if you have recently given birth and in this case not before your periods return.
- If you are breast-feeding.
- If the skin to be treated is darker than the colour of type 5 skin as shown on the table for determining the type of skin /body hair on page 2 and 13.
- If you've been exposed to the sun or a UV machine in the last 30 days or if you've been using tanning accelerators or preparations and self-tanning lotions and sprays.
- If you have permanent tattoos or make-up on the area to be treated.
- On the face, neck and nipples. On pubic lips, please reduce the intensity to one level below the intensity corresponding to your phototype.

- On your hair.
- On the same part of your skin more than once a week.
- If there is any abnormality to the area of the skin to be treated: red or pigmented birth marks, brown or black spots on the skin like freckles or beauty spots. If you are using a make-up type white pencil (which does not contain metallic by-products), white non-transparent sticking plasters, or bandages to cover them up.
- If the skin has become dried out or made fragile as result of chemical, glycolic or Alpha Hydroxy Acid induced peeling.
- Close to a body piercing: as a rule remove any body piercing before using the appliance.
- If you have eczema, psoriasis, lesions which are healing or an infection which is developing in the area to be treated. You must wait for the area affected to heal before using the appliance.
- If you have abnormal skin pigmentation (vitiligo or albinism for example)
- If you have an abnormal skin condition caused by diabetes, for example, or by other systemic or metabolic diseases.
- If you have a previous history of herpes rashes on the area to be treated, unless you have seen your doctor about this and have received preventative treatment before using the appliance.
- On any area containing any silicone implants, a pace maker, any implant for urinary incontinence, an insulin pump or any metal implant.
- In the case of any pathology to do with photosensitivity (e.g.: porphyria, any polymorphous rash as a result of being exposed to light, sun urticaria, lupus...) or caused by any medicine taken over the last 3 months.
- If you've had medical treatment in respect of acne or other skin diseases such as oral isotretinoin (Roaccutane®); medicines made from topical retinoids such as Tretinoin (rétinA®) ; vitamin A, carotenoid or beta carotene over the last two months .
- If you've taken Minocycline or other medicines made from tetracycline over the previous month.

*This list of medicines is not exhaustive, so ask your doctor for advice if you are following a course of treatment.*

- If you've been on a steroid based diet over the last 3 months.
- 14 days after a course of microdermabrasion treatment.
- If you are already undergoing other courses of treatment for reducing body hair.
- If you have a previous history of skin cancer or if other areas of your body have been affected by malignant skin tumours.
- If you have undergone radio or chemotherapy over the last 3 months.
- If you have had treatment with immunosuppressive drugs.
- If you are prone to epilepsy.
- Any other case which in the view of your doctor may make the treatment dangerous.



**Never use DERMA PERFECT whenever there are very young children or babies in the same room because the light which is released from the appliance may be unpleasant for them.**

**This list is not exhaustive. If you have the slightest doubt about the risks involved when using the DERMA PERFECT appliance, you should consult your local G.P. or your dermatologist.**

## VIII. Looking after your DERMA PERFECT appliance

We recommend you clean your appliance after every session, in particular the appliance's window.

Unplug the appliance before cleaning it.

Use a clean and dry cloth. You can also use a cleaner which has a special formula for cleaning electronic equipment and with which you should gently wipe the DERMA PERFECT appliance and especially its window.

**Never immerse your appliance or any of its components in water.**

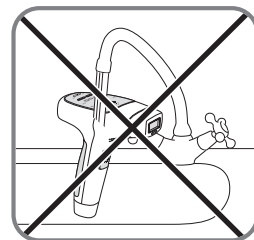
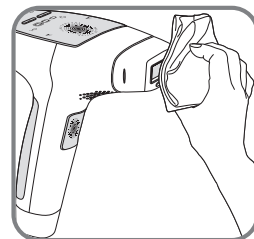

**Help us look after the environment !**

- ① Your appliance contains many materials which can be recovered or recycled.
- ➔ Leave it at a local civic waste collection point.

## СОДЕРЖАНИЕ

I- Введение .....	C. 20
II- Рекомендации по технике безопасности.....	C. 22
III- В каких случаях можно пользоваться прибором DERMA PERFECT? .....	C. 23
IV- Описание изделия.....	C. 24
4.1. Содержание коробки .....	C. 24
4.2. Описание прибора .....	C. 25
V- Инструкция по эксплуатации .....	C. 26
5.1. Протекание сеанса .....	C. 26
5.2. Настройка уровня мощности прибора .....	C. 28
5.3. Лампа одноразового использования .....	C. 30
5.4. В случае возникновения неполадок .....	C. 31
VI- Противопоказания.....	C. 32
VII- Когда нельзя пользоваться прибором.....	C. 33
VIII- Уход за Вашим прибором DERMA PERFECT.....	C. 35

## I- ВВЕДЕНИЕ

Благодарим Вас за то, что Вы приобрели прибор DERMA PERFECT от ROWENTA. В Вашем приборе используется технология IPL (интенсивный световой импульс), применяемая профессионалами в области эпиляции, принятая для личного пользования. Данный прибор может использоваться на всех частях тела за исключением лица, шеи и сосков молочной железы.

### РЕЗУЛЬТАТ

Если Вы будете следовать нашим советам по использованию, Ваш прибор DERMA PERFECT позволит Вам значительно сократить количество волос на Вашем теле.

В среднем после 6 сеансов констатируется видимое уменьшение волосяного покрова на 83% (тест проводился на 33 женщинах в ноябре 2010 года и апреле 2011 года).

Обработка должна производиться с равным интервалом: один раз в 2 недели в течение 4-6 сеансов, затем 1 раз в месяц в течение 2-4 сеансов в зависимости от скорости отрастания волос. Позже Вы сможете использовать DERMA PERFECT только для частичной обработки по необходимости до полного удаления волос. Длительный результат сохраняется от 12 до 18 месяцев в зависимости от типа вашей кожи и цвета волос. Таким образом, Вы сможете долгое время наслаждаться гладкой и мягкой кожей Ваших ног.

**ВНИМАНИЕ:** вследствие гормональных или физиологических изменений организма, волосы могут отрастать. В таком случае Вам потребуются несколько сеансов обработки кожи.

RU

**БЕЗОПАСНОСТЬ** Ваш прибор был задуман и разработан совместно учёными и клиницистами, а затем протестирован в соответствии с самыми строгими нормами. Ваш прибор гарантирует оптимальную безопасность благодаря:

- 1) **ДАТЧИКУ ОПРЕДЕЛЕНИЯ ЦВЕТА КОЖИ:** это эксклюзивный датчик, контролирующий уровень пигментации кожи в начале и в течение каждого сеанса. Если датчик устанавливает, что кожа слишком тёмная, прибор не будет больше производить световых импульсов.
- 2) **ГАРАНТИИ ДЕРМАТОЛОГОВ:** данный прибор был протестирован под контролем дерматологов в независимой лаборатории.
- 3) **ДАТЧИКУ КОНТАКТА С КОЖЕЙ:** специальное устройство для защиты глаз. Устройство было разработано для того, чтобы импульс не производился в том случае, если прибор направлен в пустоту. Устройство позволяет прибору работать только тогда, когда окошко лампы плотно прилегает к коже.
- 4) **ТЕХНОЛОГИИ "EYE SAFE":** встроенный высокоэффективный УФ-фильтр, гарантирующий безопасное использование для кожи и глаз (свыше 20 см).

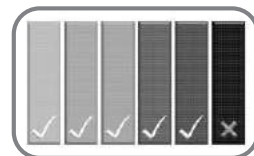

## ПРОСТОТА В ИСПОЛЬЗОВАНИИ

Прибор DERMA PERFECT очень практичен в использовании благодаря своей эргономичной компактной форме. Ваши действия сводятся к 4 этапам: обрить обрабатываемую зону, включить прибор, выбрать интенсивность, обработать кожу световыми импульсами.

## II- РЕКОМЕНДАЦИИ ПО ТЕХНИКЕ БЕЗОПАСНОСТИ

**Напряжение:** Убедитесь в том, что напряжение, указанное на Вашем приборе соответствует напряжению в электросети. Ошибка при включении может привести к необратимым повреждениям, на которые не распространяется гарантия.

- Уровень безопасности прибора соответствует техническим правилам и действующим нормам (Электромагнитной совместимости, Низкого напряжения и Охраны окружающей среды)
- Отключайте прибор от сети перед проведением любых операций по техническому обслуживанию и после каждого использования.
- Настоящий прибор предназначен для личного использования в домашних условиях.
- Эпилятор должен использоваться исключительно с поставляемым блоком питания KSAPVO361200300D5.
- Используйте блок питания только с данным прибором.
- Никогда не используйте прибор или блок питания, если они повреждены, если Вы обнаружили аномалии в их работе или после их падения (невидимые повреждения могут представлять опасность для пользователя).
- Данный прибор можно отремонтировать только с помощью специальных инструментов.
- При возникновении неисправностей (прибора или блока питания) обращайтесь к Вашему продавцу или в Сервисный центр.
- Мы снимаем с себя всю ответственность за возможные повреждения, ставшие результатом неправильного использования прибора или использования, не предусмотренного настоящей инструкцией.
- Следите за прибором, если Вы пользуетесь им в присутствии детей или лиц с ограниченными физическими и умственными способностями.
  - Не пользуйтесь прибором при температуре ниже 00С и выше 350С.
  - Никогда не оставляйте прибор без присмотра в присутствии детей.
  - Не используйте удлинитель.
  - Не касайтесь прибора влажными руками.
  - Не пользуйтесь прибором в ванне.
  - Не допускайте попадания на прибор прямых солнечных лучей.
  - Не включайте прибор сразу после того, как вы принесли его с мороза.
  - Не допускайте попадания воды на прибор, не опускайте прибор в воду.

- Не используйте для чистки прибора едкие вещества и растворители.
- Не разрешайте другим лицам пользоваться прибором

● Этот прибор не предназначен для пользования лицами (включая детей) с ограниченными физическими, сенсорными и умственными способностями, а также лицами, не имеющими достаточного опыта в использовании прибора. Они могут пользоваться им только после получения соответствующих предварительных инструкций по эксплуатации прибора и под присмотром лица, ответственного за их безопасность. Следите за детьми и не разрешайте им играть с прибором.

## ГАРАНТИЯ

Ваш прибор предназначен для использования исключительно в домашних условиях. Его нельзя использовать для профессиональных нужд. В случае неправильного использования прибора, гарантия на него аннулируется.

## III. В КАКИХ СЛУЧАЯХ МОЖНО ПОЛЬЗОВАТЬСЯ ПРИБОРОМ DERMA PERFECT?

### ● Цвет кожи

**DERMA PERFECT** избавит Вас от нежелательных волос на теле, выборочно воздействуя на пигменты внутри стержня волоса. От количества пигмента зависит как цвет кожи человека, так и уровень риска, которому он подвергается, используя метод эпиляции с помощью световых лучей, независимо от их природы.

Воздействие данной технологии на слишком тёмную кожу может привести к вторичным эффектам, как например возникновению ожогов, волдырей и изменению цвета кожи после заживления (гипер или гипопигментация).

DERMA PERFECT оснащён Датчиком цвета кожи, который контролирует цвет обрабатываемой кожи в начале каждого сеанса и в процессе использования прибора. Целью датчика является контроль над тем, соответствует ли уровень интенсивности прибора типу кожи. Световой импульс блокируется, как только кожа становится слишком тёмной.

## ● Цвет кожи

Прибор не эффективен при воздействии на светлые или седые волосы или если натуральный цвет Ваших волос рыжий или очень светлый. Если цвет Вашего волосяного покрова такой, как указано выше, вероятно DERMA PERFECT Вам не подойдёт.

**Обратитесь к таблице цвета кожи/волосяного покрова (на странице 2 или 29), чтобы определить пригоден ли прибор к к Вашему цвету кожи/волосяного покрова.**

## ● Области тела

Области тела, которые можно обрабатывать с помощью прибора DERMA PERFECT: зона подмышек, зона бикини, руки, ноги, спина, плечи, торс.

**Не пользуйтесь прибором для удаления волос с лица, шеи, сосков.**

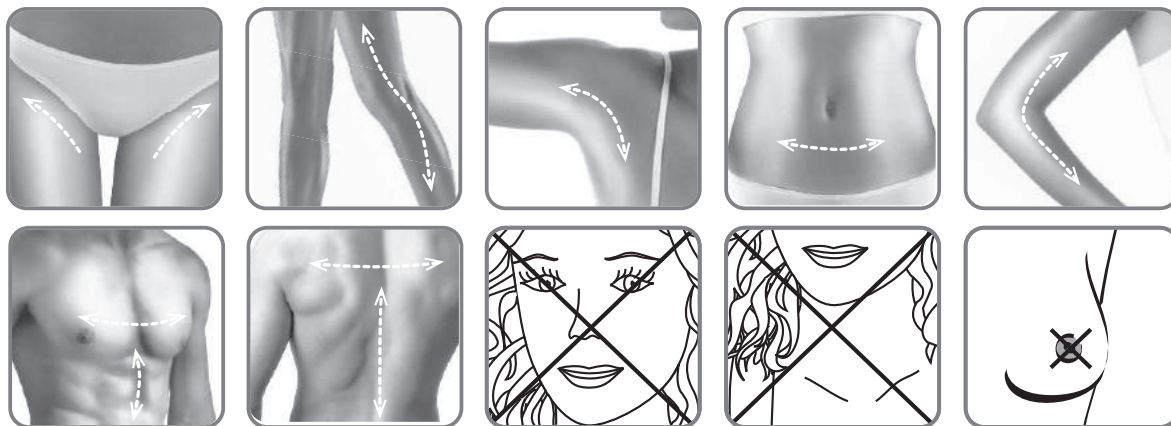

## IV- ОПИСАНИЕ ИЗДЕЛИЯ

Прибор DERMA PERFECT от ROWENTA очень практичен в использовании благодаря своей эргономичной компактной форме.

Каждый раз перед использованием осмотрите все части прибора, чтобы выявить возможные повреждения. Не пользуйтесь прибором, если Вы обнаружили повреждения.

### 4.1. Содержание коробки

В коробке Вашего прибора DERMA PERFECT Вы найдёте:

- Адаптер
- Запасные лампы одноразового использования



- Инструкцию по использованию прибора
- DVD диск с руководством по использованию

## 4.2. Описание прибора

- 1- Эпилятор
- 2- Панель управления
- 3- Кнопка включения импульса света
- 4- Лампа одноразового использования
- 5- Система безопасности: датчик определения цвета кожи
- 6- Система безопасности: датчик контакта с кожей
- 7- Окошко лампы с встроенным высокоэффективным УФ-фильтром
- 8- Панель управления
- 9- Кнопка включения/выключения/режима ожидания
- 10- Световой индикатор режима «ожидание»
- 11- Световой индикатор режима

«включение»

12- Переключатель мощности: Кнопка «+» для увеличения интенсивности (от 1 до 5)/кнопка «-» для уменьшения интенсивности

13- Световой индикатор выбранного уровня мощности.

14- Световой индикатор состояния лампы

15- Световой индикатор, загорающийся в случае нарушения работы прибора.

16- Световые индикаторы горят непрерывно = прибор готов анализировать цвет кожи

17- Световые индикаторы мигают = прибор готов произвести световой импульс

18- Ручка прибора

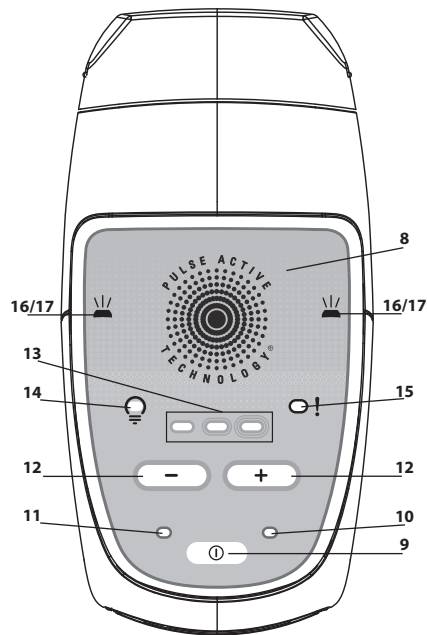
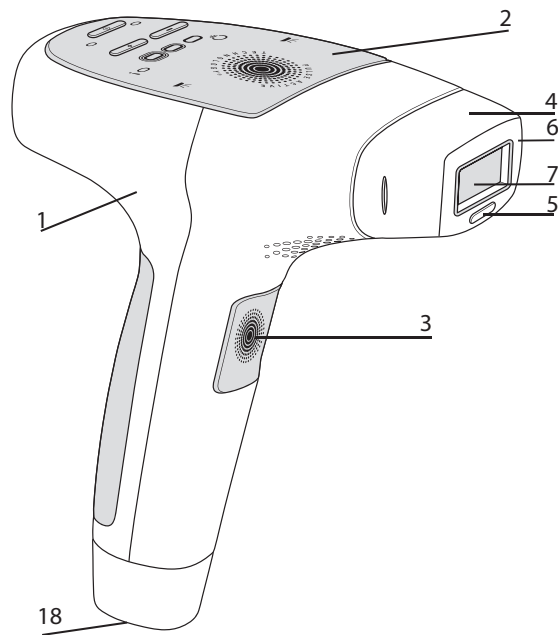

## 5.1 Протекание сеанса:

1. Выньте из коробки прибор и другие составляющие DERMA PERFECT.
2. Проверьте, правильно ли вставлена лампа в торец прибора.
3. Подключите провод Адаптера к ручке DERMA PERFECT (№18, стр. 25).
4. Подключите Адаптер к розетке: загорается световой индикатор режима «ожидание»: Ваш прибор DERMA PERFECT готов к использованию.  
Ваша кожа должна быть побритой, чистой, сухой, без остатков присыпки или дезодоранта.
5. Нажмите на кнопку «Включение». Загорается индикатор мощности, и Вы слышите обычный шум вентилятора.
6. Примерно через 4 секунд после того, так Вы нажали на кнопку Включение, загораются и горят не мигая световые индикаторы. Прибор начинает работу на минимальной мощности. Прибор готов произвести первый импульс.
7. Если Вы хотите увеличить или уменьшить мощность, нажимайте на переключатель мощности с помощью «+» и «-» до достижения желаемого уровня интенсивности (смотрите подробную информацию об уровне мощности в разделе 5.2. на странице 28)
8. Плотно прижмите окошко прибора к обрабатываемой зоне кожи. Датчик контакта с кожей проверяет насколько полным является контакт окошка с кожей. Световые индикаторы начинают мигать, что свидетельствует о том, что прибор готов произвести световой импульс.
9. Нажмите на кнопку включения импульса света.

Перед тем, как произвести световой импульс устройство проверит цвет кожи.

Если кожа окажется достаточно светлой для безопасного воздействия прибора, он произведёт импульс на кожу и световые индикаторы погаснут.

Вы будете видеть световую вспышку и одновременно слышать негромкий звуковой сигнал при производстве каждого импульса. Это нормально. Вы, возможно, ощутите тепло и почувствуете лёгкое покалывание.

Прибор *DERMA PERFECT* перезаряжается после каждого импульса.

Через 4 секунды световые индикаторы опять загораются.

Если Вы не видите световых импульсов, а световые индикаторы мигают зелёным и оранжевым цветами, это означает, что Датчик определения цвета кожи, проанализировав Вашу кожу, идентифицировал её как слишком тёмную для безопасного воздействия прибора. Чтобы иметь возможность заново использовать прибор, но уже на более светлом участке кожи, необходимо выключить и заново включить прибор, иначе он останется заблокированным в безопасном режиме (световые индикаторы мигают зелёным и оранжевым цветами).

10. Переместите окошко прибора на другой участок кожи. Следы от надавливания, остающиеся на коже прибором, помогут Вам правильно передвигать прибор для произведения нового импульса, избегая накладывания импульсов и не давая пропускать слишком большие участки кожи.

**Предупреждение:** не обрабатывайте одну и ту же зону больше одного раза за сеанс эпиляции.

Повторное воздействие прибора на одно и то же место может вызвать нежелательные последствия.

11. Повторите порядок использования прибора с пункта 8.

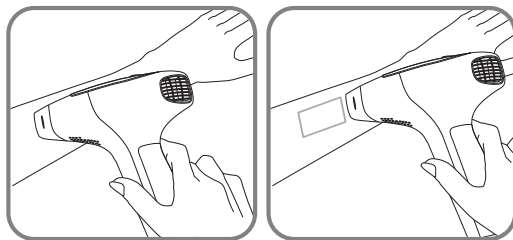

RU

**При возникновении на коже ожогов или волдырей, НЕМЕДЛЕННО ОТКЛЮЧИТЕ ПРИБОР**

**ВНИМАНИЕ! НЕ ИСПОЛЬЗУЙТЕ ПРИБОР:**

- Если обрабатываемая кожа более тёмная, чем фототип 5, приведенный в таблице разных типов кожи/волосяного покрова (страницы 2 или 29).
- На участках кожи, которые подверглись воздействию солнечных лучей, УФ-лучей, или обработанных средством для загара в течение последних 30 дней.
- На участках кожи, где есть родимые пятна, родинки или тёмные пятна. При этом Вы можете воспользоваться белым косметическим карандашом (без металлических производных), непрозрачной белой клейкой лентой или белым лейкопластырем, чтобы их закрыть.
- Прочтите разделы ПРЕДУПРЕЖДЕНИЕ И РЕКОМЕНДАЦИИ ПО ТЕХНИКЕ БЕЗОПАСНОСТИ (страницы 22-24), а также раздел ПРОТИВОПОКАЗАНИЯ (страницы 32-34).
- Не забудьте провести тест на переносимость, воздействуя световым импульсом на кожу, минимум за 24 часа до обработки кожи прибором с уровнем интенсивности 1 (нужно, чтобы участок кожи, на котором Вы проводите тест, был предварительно побрит).

## 5.2. Регулирование уровня мощности прибора

DERMA PERFECT обладает 5 уровнями интенсивности, возрастающими от 1 (самая слабая мощность) до 5 (самая сильная мощность) и представленными 3 индикаторами уровня интенсивности:

**Уровень 1** : (самый слабый): индикатор слева горит не мигая.



**Уровень 2** : индикатор слева горит не мигая, индикатор посередине мигает.

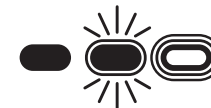

**Уровень 3** : оба индикатора: слева и посередине горят не мигая.



**Уровень 4** : оба индикатора: слева и посередине горят не мигая, индикатор справа мигает.

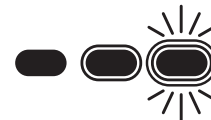

**Уровень 5** (самая высокая мощность): три индикатора горят не мигая.



При включении прибора, уровень напряжения автоматически устанавливается на самом низком уровне. Горит только один ИНДИКАТОР МОЩНОСТИ.

Для того, чтобы установить желаемый уровень интенсивности света, сделать её более сильной или слабой, воспользуйтесь кнопками «+» и «-» Регулятора Мощности и добейтесь того, чтобы загорелся нужный Вам индикатор уровня мощности.

Чтобы определить уровень мощности, подходящий Вашему фототипу, обратитесь к нижеприведенной таблице определения типа кожи/волосяного покрова:

## Характеристики и цвет Вашей кожи

		Характеристики и цвет Вашей кожи					
		БЕЛАЯ кожа <small>(обгорает при попадании на солнце, кожа не поддается загару)</small>	ОЧЕНЬ СВЕТЛАЯ кожа <small>(регулярное обгорание на солнце, лёгкий загар)</small>	СВЕТЛАЯ кожа <small>(возможное обгорание на солнце, кожа хорошо загорает)</small>	МАТОВАЯ кожа <small>(редкие случаи ожога от солнца, кожа загорает хорошо и быстро)</small>	СМУГЛАЯ кожа <small>(редкие случаи ожога от солнца, очень хороший загар)</small>	ОЧЕНЬ СМУГЛАЯ кожа <small>(редкие случаи ожога от солнца или их отсутствие, очень интенсивный загар)</small>
Цвет волос на теле	Волосы белые/седые	X	X	X	X	X	X
	Волосы рыжие	X	X	X	X	X	X
	Волосы светлые	X	X	X	X	X	X
	Волосы светлого насыщенного цвета/светло-русые	4-5	4-5	3-4-5	3-4	1-2-3	X
	Волосы русые	4-5	4-5	3-4-5	3-4	1-2-3	X
	Волосы тёмно-русые	4-5	4-5	3-4-5	3-4	1-2-3	X
	Волосы чёрные	4-5	4-5	3-4-5	3-4	1-2-3	X

X = использование данным прибором Вам не рекомендуется

1-2-3-4-5=уровень интенсивности, который Вам следует установить на приборе

**Чтобы легче определить цвет волос на теле, ориентируйтесь на натуральный цвет Ваших волос.**

В зависимости от уровня интенсивности, который Вы определили, исходя из цвета Вашей кожи и цвета волос на теле, всегда используйте уровень меньшей интенсивности при первом использовании прибора.

Пример 1: если в соответствии с Вашим фототипом Вам нужно настроить уровень интенсивности на 3-4, настройте прибор на уровень 3 при первом сеансе. Если Вы не ощущаете дискомфорта, увеличьте интенсивность до уровня 4 при последующих сеансах.

Пример 2: если в соответствии с Вашим фототипом Вам нужно настроить уровень интенсивности на 3/4/5, настройте прибор на уровень 3 при первом сеансе. Если Вы не ощущаете дискомфорта, увеличьте интенсивность до уровня 4 при втором сеансе. Если и далее у Вас не возникает неприятных ощущений, увеличьте интенсивность до 5 при последующих сеансах.

И всё же, при возникновении малейших болевых ощущений, уменьшите интенсивность прибора до того уровня, при котором у Вас не будет чувства дискомфорта. В этом случае Вам придётся, возможно, добавить 1–2 сеанса для получения наилучшего результата.

**Не забудьте провести тест на переносимость, воздействуя световым импульсом на кожу, минимум за 24 часа до обработки кожи прибором с уровнем интенсивности 1 (нужно, чтобы участок кожи, на котором Вы проводите тест, был предварительно побрит).**

**ВНИМАНИЕ! Не используйте данный прибор:**

Предварительно не ознакомившись с предостережениями, рекомендациями по технике безопасности и противопоказаниями, приведенными в данной инструкции.

- Если кожа, которую Вы собираетесь обрабатывать, более тёмная, чем фототип 5, приведенный в таблице разных типов кожи.

- На частях тела, которые подвергались воздействию солнечных лучей, лучей типа УФ или обрабатывались средством для загара в течение последних 30 дней.

### **5.3 Лампа одноразового использования**

Лампа одноразового использования DERMA PERFECT рассчитана на 5000 импульсов (не зависимо от используемого уровня мощности).

Интенсивность импульсов настраивается путём регулирования уровня мощности прибора. В течение всего периода эксплуатационной долговечности лампы, уровень её воздействия не снижается. Когда срок её эксплуатационной долговечности достигает 95%, на панели управления начинает мигать световой индикатор состояния Лампы , напоминая о том, что лампу нужно в скором времени поменять. Мигание индикатора замедляется по мере окончания срока службы лампы.

После того, как лампа произведёт 5000 импульсов, световой индикатор состояния лампы станет гореть постоянно, предупреждая Вас о том, что лампа больше не может производить импульсы. Чтобы продолжать сеансы эпиляции Вам необходимо поменять лампу.

**Примечание:** лампу одноразового использования следует также поменять в случае возникновения больших пятен внутри лампы, или если окошко лампы разобьётся.



**Держите лампу подальше от глаз. Удаление прибором волосяного покрова с лица, шеи и сосков запрещено. При обработке других участков тела, никогда не смотрите прямо на свет, производимый прибором DERMA PERFECT.**

### **Чтобы заменить лампу одноразового использования:**

1. Нажмите на кнопку Включение/Выключение/Режим ожидания, чтобы перевести прибор в режим ожидания.
2. Отключите адаптер от прибора.
3. Захватите использованную лампу с двух сторон и потяните её к себе, чтобы вынуть из патрона. Выбросьте лампу в урну для бытовых отходов.
4. Распакуйте новую лампу одноразового использования.
5. Аккуратно вставьте новую лампу, прижимая её до полной блокировки в приборе.

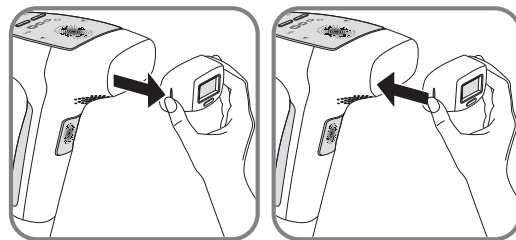

**Примечание:** Заменяв лампу, настройте уровень мощности на один уровень ниже, чем обычно. Вернитесь к Вашему привычному уровню мощности только в том случае, если Вы не почувствуете какого-либо дискомфорта во время или после пользования прибором.

### **5.4. Действия при возникновении неполадок:**

- **Прибор не включается:**
  - Проверьте, правильно ли подключён адаптер к прибору.
  - Проверьте, правильно ли подключён адаптер к розетке.
  - Если ни один из индикаторов не загорается и прибор правильно подключен, обратитесь в сервисный центр.
- **Прибор не включается:**
  - Если индикатор лампы горит постоянно, проверьте, правильно ли лампа вставлена в прибор.
  - Если индикатор лампы продолжает постоянно гореть, это значит, что Вы достигли максимального количества вспышек, которые может произвести лампа. Замените

лампу, чтобы иметь возможность и дальше пользоваться прибором.

- Если индикатор дисфункции продолжает гореть, обратитесь в сервисный центр.
- Индикаторы определения цвета кожи попеременно мигают зелёным и оранжевым цветом: цвет кожи определён датчиком как слишком тёмный и прибор переведён в безопасный режим. Обратитесь к таблице определения типа кожи/волосяного покрова.
- Индикаторы определения цвета кожи постоянно горят зелёным и оранжевым цветом: проверьте, плотно ли прилегает вся поверхность лампы к коже.

● **В случае падения прибора:**

- Проверьте, не разбился и не потрескался ли УФ-фильтр. При обнаружении повреждений лампы, замените её перед последующим использованием прибора.
- После падения прибор не производит вспышек: замените лампу. Если и после замены лампы проблема не устраняется, обратитесь в сервисный центр.

● **Если Вы ощущаете дискомфорт, связанный с интенсивностью световых вспышек в процессе использования прибора:**

- Отведите глаза от обрабатываемой зоны в момент нажатия на включение импульса света (особенно при обрабатывании зоны подмышек).
- Для большего комфорта в процессе пользования прибором Вы можете воспользоваться парой солнцезащитных очков с уровнем фильтрации S3 или выше.

## VI. ПРОТИВОПОКАЗАНИЯ

### **Важная информация по технике безопасности – ознакомьтесь с ней, прежде чем использовать прибор.**

Пользоваться прибором DERMA PERFECT могут не все. Прежде чем пользоваться прибором, прочтите нижеследующую информацию. Для получения дополнительных сведений или личных рекомендаций, зайдите на Интернет сайт [www.rowenta.com](http://www.rowenta.com) или на сайт дистрибьютора в Вашем регионе.

В случае сомнений относительно личного использования DERMA PERFECT, проконсультируйтесь с дерматологом или Вашим лечащим врачом.

**НЕ ИСПОЛЬЗУЙТЕ** прибор DERMA PERFECT на загорелой коже или после пребывания на солнце. Воздействие прибора на такие участки кожи может привести к возникновению ожогов или серьёзных повреждений. Воздействие прибора на участки кожи, недавно подвергшиеся воздействию солнечных лучей, может вызвать нежелательные последствия, как например ожоги, волдыри и изменение цвета кожи (гипер или гипопигментацию).





Старайтесь не подвергаться воздействию солнечных лучей в течение 4 недель до использования прибора DERMA PERFECT.

Не выставляйте на солнце обработанные участки кожи. Под воздействием солнечных лучей понимается пребывание без защиты под прямыми солнечными лучами в течение пятнадцати минут или пребывание без защиты под непрямыми солнечными лучами (когда Вы находитесь в тени) в течение одного часа.

Защищайте обработанную кожу солнцезащитными средствами с коэффициентом FPS 30 и выше в течение всего периода обработки кожи и двух недель после последнего сеанса эпиляции.



**Держите лампу подальше от глаз. Удаление прибором волосяного покрова с лица, шеи и сосков запрещено. При обработке других участков тела, никогда не смотрите прямо на свет, производимый прибором DERMA PERFECT.**

**Храните прибор в местах недоступных для детей. Не используйте прибор DERMA PERFECT для удаления волосяного покрова у детей. Не разрешайте детям пользоваться прибором.**

## **VII- КОГДА НЕЛЬЗЯ ПОЛЬЗОВАТЬСЯ ПРИБОРОМ**

**НЕ пользуйтесь прибором DERMA PERFECT в нижеприведенных случаях:**

- Если Вы беременны или после родов до момента восстановления менструального цикла.
- Если Вы кормите грудью.
- Если кожа на участке, который Вы собираетесь обрабатывать более тёмная, чем тип кожи 5, приведенный в таблице определения типов кожи/волосяного покрова на страницах 2 или 29.
- Если Вы подвергались воздействию солнечных лучей или загорали в солярии в течение последних 30 дней, пользовались средствами для загара или для ускоренного загара.
- Если на участке кожи, который Вы собираетесь обрабатывать, есть татуировка или перманентный макияж.
- Для удаления волос с лица, шеи, сосков. При эпиляции в зоне лобка и половых губ уменьшите уровень напряжения прибора, установленный в соответствии с Вашим фототипом.
- Для удаления волос на голове.
- На одном и том же участке кожи больше одного раза в неделю.
- При необычном состоянии кожи на участке, который Вы собираетесь обрабатывать: красные родимые пятна, пигментные пятна, коричневые или чёрные прыщики на коже, похожие на веснушки или родинки. При этом Вы можете воспользоваться белым

косметическим карандашом (без металлических производных), непрозрачной белой клейкой лентой или белым лейкопластырем, чтобы их закрыть.

- На коже высушенной или повреждённой вследствие химического, гликолевого пилинга или АНА.
- Рядом с зоной пирсинга: избегайте производить пирсинг перед использованием прибора.
- При экземе, псориазе, повреждениях, пребывающих на этапе заживления, прогрессирующих инфекциях на участках, которые Вы собираетесь обрабатывать. Перед использованием прибора дождитесь момента, когда участок кожи будет полностью здоров.
- Необычная пигментация кожи (витилиго или альбинизм, например)
- Необычное состояние кожи, вызванное диабетом, например, или другими системными или метаболическими заболеваниями.
- При неожиданной вспышке герпеса на области, которую Вы хотите обрабатывать. Проконсультируйтесь с врачом и проведите соответствующее лечение, прежде чем пользоваться прибором.
- На зонах с силиконовыми имплантатами, сердечным стимулятором, имплантатом против недержания мочи, инсулиновым насосом и другими металлическими имплантатами.
- При патологии, связанной с фото-чувствительностью (например: порфириновая болезнь, полиморфная сыпь, вызванная воздействием световых лучей, солнечная крапивница, волчанка...) или вызванной лекарственным средством в течение последних 3 месяцев.
- При медикаментозном лечении, связанном с угревой сыпью или другими кожными заболеваниями, приёмом лекарственных средств типа орального изотретиноина (Роакутан), медикаментов на основе топических ретиноидов типа Третиноин (ретиА), витамина А, каротеноидов или бета каротина в течение двух последних месяцев.
- При приёме Миноциклина и других медикаментов на основе тетрациклина в течение последнего месяца. Этот список медикаментов не является исчерпывающим. Если Вы проходите курс лечения, посоветуйтесь с Вашим врачом о возможности использования прибора.
- Если в течение 3 последних месяцев Вы находитесь на стероидной диете.
- В течение 14 дней после лечения микродермабразии.
- Если Вы проходите лечение по уменьшению волосяного покрова.
- Если у Вас в анамнезе рак кожи или на коже возникают злокачественные опухоли.
- Если в течение последних 3 месяцев Вы проходили лучевую или химиотерапию.
- При лечении иммунодепрессивными средствами.
- При эпилепсии
- В любом другом случае, который Ваш лечащий врач посчитает небезопасным для использования прибора.



Никогда не пользуйтесь прибором DERMA PERFECT, если в одном помещении с Вами находятся малолетние или грудные дети, поскольку свет, производимый прибором, может их беспокоить.

RU

Этот перечень не является исчерпывающим. Если у Вас возникли наименьшие сомнения относительно рисков использования прибора DERMA PERFECT, проконсультируйтесь с Вашим лечащим врачом или дерматологом.

## VIII. УХОД ЗА ВАШИМ ПРИБОРОМ DERMA PERFECT

Мы рекомендуем Вам протирать прибор, особенно окошко прибора, после каждого сеанса.

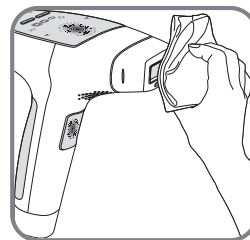

Отключите прибор от сети, прежде чем начинать процедуру его чистки.

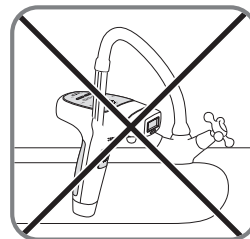

Пользуйтесь сухой чистой тряпочкой. Чтобы аккуратно вытереть прибор DERMA PERFECT и окошко прибора, Вы можете также использовать чистящее средство, специально разработанное для электронных приборов.



Никогда не опускайте прибор или какую-либо из его составляющих в воду.



### Давайте вместе участвовать в защите окружающей среды!

-  Ваш прибор содержит целый ряд деталей, которые могут быть повторно использованы.
-  Отвезите прибор, вышедший из употребления в специальный пункт приёма техники, или за не имением такового в сервисный центр для утилизации.

## ЗМІСТ

I- Зміст .....	C. 36
II- Рекомендації з техніки безпеки.....	C. 38
III- В яких випадках можна користуватись пристроєм DERMA PERFECT? ...	C. 39
IV- Опис пристрою.....	C. 40
4.1. Вміст коробки .....	C. 40
4.2. Опис пристрою .....	C. 41
V- Інструкція з експлуатації.....	C. 42
5.1. Проведення сеансу.....	C. 42
5.2. Налаштування рівня потужності пристрою.....	C. 44
5.3. Лампа одноразового використання .....	C. 46
5.4. Дії при виникненні несправностей.....	C. 47
VI- Протипоказання.....	C. 48
VII- Коли не можна користуватись пристроєм.....	C. 49
VIII- Догляд за Вашим пристроєм DERMA PERFECT .....	C. 51

## I-ВСТУП

КДякуємо Вам за те, що купили пристрій DERMA PERFECT від ROWENTA.

У Вашому пристрої використовується технологія IPL (інтенсивне пульсуюче світло), яка застосовується професіоналами у сфері епіляції та адаптована для індивідуального використання. Цей пристрій можна використовувати на всіх ділянках тіла, окрім лица, шиї та сосків молочних залоз.

### РЕЗУЛЬТАТ

Якщо Ви дотримуватиметесь наших порад з використання, Ваш пристрій DERMA PERFECT дасть Вам можливість значно зменшити волоссяний покрив на Вашому тілі.

В середньому, після 6 сеансів простежується видиме зменшення кількості волосся на 83% (тест проводився на 33 жінках в листопаді 2010 року та квітні 2011 року).

Епіляцію необхідно проводити з однаковим інтервалом: один раз в 2 тижні впродовж 4–6 сеансів. Потім 1 раз в місяць впродовж 2–4 сеансів залежно від швидкості росту волосся.

Згодом Ви зможете використовувати DERMA PERFECT, коли в цьому буде потреба, для корекції та повного видалення волосся. Довготривалий результат зберігається від 12– до 18 місяців залежно від типу Вашої шкіри та волосся. Таким чином Ви зможете довго насолоджуватись гладенькою та м'якою шкірою Ваших ніг.

**УВАГА:** в результаті гормональних чи фізіологічних змін в організмі, волосся може відростати. В такому випадку, Вам знадобиться провести кілька сеансів епіляції.

UK

**БЕЗПЕКА** Ваш пристрій розробили у співпраці з вченими та клініцистами і протестували відповідно до найсуворіших норм. Ваш пристрій гарантує оптимальну безпеку завдяки:

1) **ДЕТЕКТОРУ КОЛЬОРУ ШКІРИ:** це ексклюзивний детектор, що контролює рівень пігментації шкіри на початку та впродовж кожного сеансу. Якщо датчик виявляє, що шкіра занадто темна, пристрій більше не видаватиме світлові імпульси.

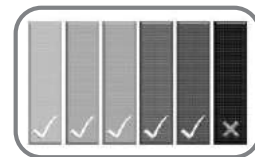

2) **ДЕРМАТОЛОГІЧНІЙ ГАРАНТІЇ:** цей пристрій пройшов дерматологічну перевірку в незалежній лабораторії.

3) **ДЕТЕКТОРУ КОНТАКТУ ЗІ ШКІРОЮ:** спеціальна розробка для захисту очей. Детектор розроблено для того, щоб імпульс не видавався, якщо пристрій направлено в пустоту. Детектор дозволяє пристрою працювати лише тоді, коли віконечко пристрою щільно прилягає до шкіри.



4) **ТЕХНОЛОГІЇ “EYE SAFE”:** вискоєфективний вмонтований фільтр UV, що при використанні гарантує безпеку для шкіри та очей (більше 20см).

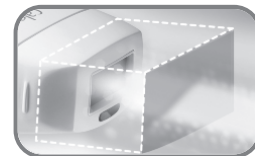

## ЛЕГКІСТЬ У ВИКОРИСТАННІ

Пристрій DERMA PERFECT дуже практичний у використанні завдяки своїй ергономічній компактній формі. Ваші дії поділяються на 4 етапи: поголити ділянку тіла, що піддаватиметься обробці, ввімкнути пристрій, обрати інтенсивність, обробити шкіру світловими імпульсами.

## II- РЕКОМЕНДАЦІЇ З ТЕХНІКИ БЕЗПЕКИ

**Напруга:** Переконайтесь, що рівень напруги вказаний на Вашому пристрої відповідає напрузі електромережі. Помилка при ввімкненні може привести до непоправних пошкоджень, на які не поширюється гарантія. Рівень безпеки пристрою відповідає технічним правилам та діючим нормам (Електромагнітної сумісності, Низької напруги і охорони довкілля).

- Відключайте пристрій від мережі перед проведенням будь-яких операцій технічного обслуговування та після кожного використання.
- Цей пристрій призначений для особистого використання в домашніх умовах.
- Епілятор потрібно використовувати лише з блоком живлення, що входить в комплект KSAFVO361200300D5.
- Використовуйте блок живлення лише з цим пристроєм.
- Ніколи не використовуйте пристрій чи блок живлення, якщо вони пошкоджені. Якщо Ви виявили несправність в роботі, або після їхнього падіння (невидимі пошкодження можуть становити загрозу для користувача).
- Цей пристрій можна відремонтувати лише за допомогою спеціальних інструментів.
- У випадку виявлення несправностей (пристрою чи блока живлення) звертайтеся до Вашого продавця або в Сервісний центр.
- Ми знімаємо з себе всю відповідальність за можливі пошкодження, які виникли в результаті неправильної експлуатації пристрою або випадків використання, непередбачених цією інструкцією.
- Слудкуйте за пристроєм, якщо Ви користуєтесь ним в присутності дітей, або людей з особливими потребами.

- Не користуйтеся пристроєм при температурі, нижчій 00C і вищій +350C
- Ніколи не залишайте пристрій без догляду в присутності дітей
- Не використовуйте продовжувач
- Не торкайтесь пристрою вологими руками
- Не користуйтеся пристроєм у ванній кімнаті
- Не допускайте попадання на пристрій прямих сонячних променів
- Не вмикайте пристрій одразу після того, як Ви принесли його з морозу
- Не допускайте попадання води на пристрій, не опускайте пристрій в воду.
- Не використовуйте агресивні речовини та розчинники для чистки пристрою
- Не дозволяйте іншим особам користуватись пристроєм

- Цей пристрій не призначений для використання особами (включно з дітьми) з особливими сенсорними та розумовими здібностями, а також особам, які не мають достатнього досвіду у використанні пристрою. Вони можуть користуватись ним лише після отримання відповідних попередніх інструкцій з експлуатації пристрою і під наглядом особи, відповідальної за їхню безпеку. Стежте за дітьми і не дозволяйте їм гратись з пристроєм.

#### **ГАРАНТІЯ**

Ваш пристрій призначений для використання лише в домашніх умовах. Ним не можна користуватись у професійних цілях. У випадку неправильного використання пристрою, гарантія анулюється.

### **III. В ЯКИХ ВИПАДКАХ МОЖНА КОРИСТУВАТИСЯ ПРИСТРОЄМ DERMA PERFECT?**

#### **● Колір шкіри**

**DERMA PERFECT позбавить Вас від небажаного волосся, діючи лише на пігменти всередині волосяного стержня. Від інтенсивності пігментації залежить як колір шкіри людини, так і рівень ризику, якому вона піддається при епіляції за допомогою світлових променів, не залежно від їх походження**

Вплив цієї технології на дуже темну шкіру може призвести до небажаних наслідків, напр. Виникненню опіків, пухирів та зміни кольору шкіри після загоєння (гіпер або гіпопігментація).

DERMA PERFECT обладнаний датчиком кольору шкіри, що контролює колір ділянки шкіри, яка піддається епіляції на початку та під час кожного сеансу. Датчик перевіряє, чи рівень інтенсивності роботи пристрою відповідає типу шкіри. Світловий імпульс блокується як тільки шкіра стає занадто темною.

#### **● Колір волосся**

Пристрій не є ефективним при епіляції світлого та сивого волосся, а також, якщо натуральний колір Вашого волосся рудий або дуже світлий. Якщо колір Вашого волосся відповідає вищеописаному, ймовірно, що DERMA PERFECT Вам не підійде

Подивіться в таблицю кольору шкіри/волосся (стор.2 або 45), щоб дізнатись, чи пристрій підходить до Вашого типу шкіри/волосся

### ● Ділянки тіла

Ділянки тіла, які можна обробляти за допомогою DERMA PERFECT: під пахвами, зона бікіні, руки, ноги, спина, плечі, торс.

Не користуйтеся пристроєм для видалення волосся з лица, шиї, сосків.

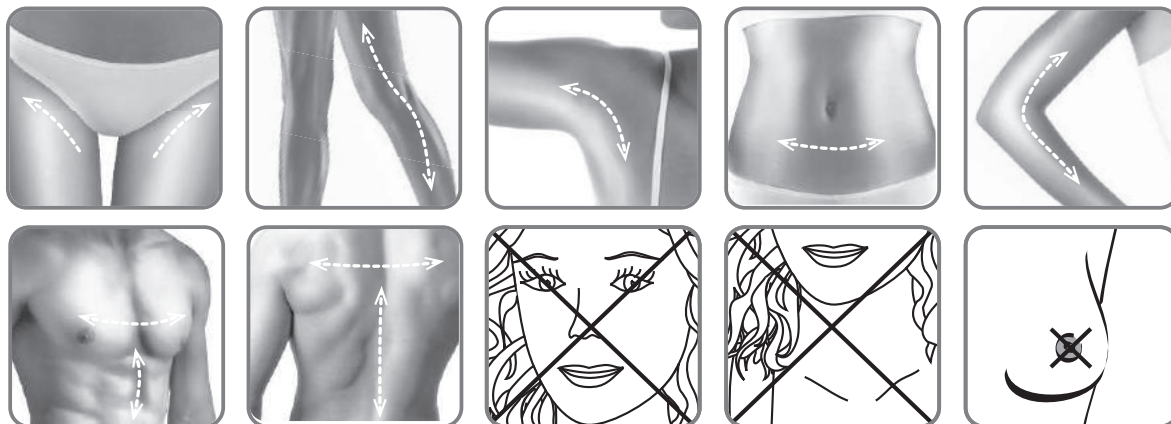

## IV- ОПИС ПРИСТРОЮ

Пристрій DERMA PERFECT від ROWENTA дуже практичний в використанні завдяки своїй компактній ергономічній формі.

Щоразу перед використанням огляньте всі деталі пристрою, щоб виявити можливі пошкодження. Не користуйтеся пристроєм, якщо Ви виявили пошкодження.

### 4.1. Вміст коробки

В коробці Вашого пристрою DERMA PERFECT Ви знайдете:

- Адаптер
- Запасну лампу одноразового використання
- Інструкцію з використання пристрою
- DVD диск з інструкціями з використання



## 4.2. Опис пристрою:

- 1-Епілятор
- 2-Панель управління
- 3-Кнопка запуску пристрою
- 4-Лампа одноразового використання
- 5-Система безпеки: детектор кольору
- 6-Система безпеки: детектор контакта зі шкірою
- 7-Поверхня для обробки з вмонтованим високоефективним фільтром UV
- 8-Панель управління
- 9-Кнопка ввімкнення/вимкнення/режим очікування
- 10-Світловий індикатор «режиму очікування»
- 11-Світловий індикатор режимі

«ввімкнення»

- 12- Перемикач потужності: Кнопка «+» для збільшення інтенсивності (від 1 до 5)/кнопка «-» для зменшення інтенсивності
- 13- Світлові індикатори обраного рівня інтенсивності.
- 14- Світловий індикатор стану Лампи
- 15-Світловий індикатор, що загоряється у випадку порушення роботи пристрою.
- 16- Світлові індикатори горять безперервно = пристрій готовий аналізувати колір шкіри
- 17- Світлові індикатори миготять = пристрій готовий видати світловий імпульс.
- 18- Гніздо пристрою

UK

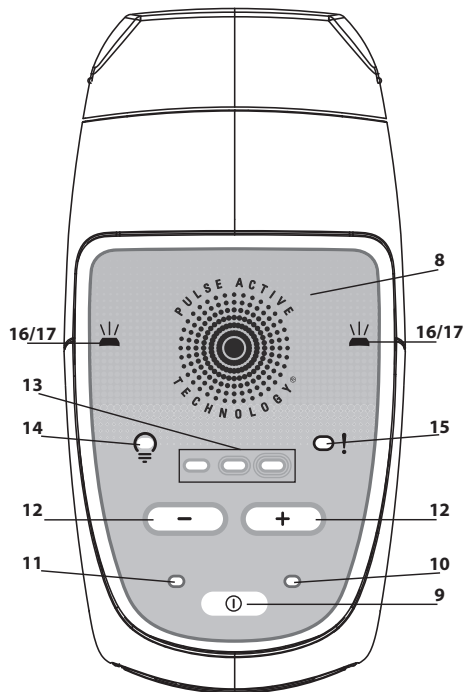
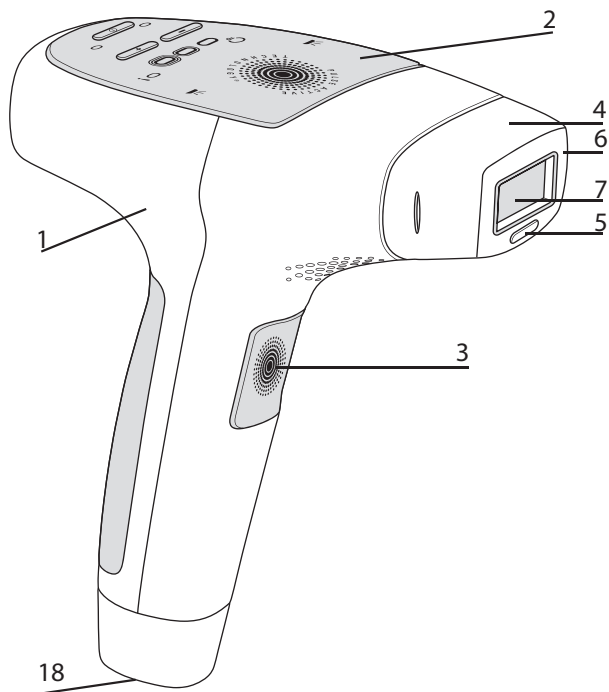

### 5.1 Проведення сеансу:

1. Вийміть пристрій та інші деталі, що входять до складу DERMA PERFECT.
2. Перевірте, чи правильно встановлена лампа в спеціальний сектор пристрою.
3. Підключіть провід Адаптера до гнізда DERMA PERFECT (№18, стор. 41).
4. Підключіть Адаптер до розетки: засвічується світловий індикатор «режиму очікування»: Ваш пристрій DERMA PERFECT готовий до експлуатації.  
Ваша шкіра повинна бути поголена, чиста, суха, без залишків присипки або дезодоранта.
5. Натисніть на кнопку «Ввімкнення». Засвічується індикатор Потужності і Ви почуєте звичайний шум вентилятора.
6. Приблизно через 4 секунди після того, як Ви натиснули кнопку Ввімкнення, загоряються і горять не мигаючи світлові індикатори. Пристрій починає роботу на мінімальній потужності. Пристрій готовий видати перший імпульс.
7. Якщо Ви хочете збільшити або зменшити інтенсивність, натискайте на перемикач потужності за допомогою «+» і «-» аж поки не оберете необхідний рівень інтенсивності (див. детальну інформацію про рівень потужності в розділі 5.2. на сторінці 44).
8. Щільно притисніть віконце пристрою до ділянки тіла, яку Ви хочете обробити. Детектор контакту зі шкірою перевіряє, наскільки щільним є контакт віконечка зі шкірою. Світлові індикатори починають миготіти, що свідчить про те, що пристрій готовий випустити світловий імпульс.
9. Натисніть на кнопку запуску пристрою.

Перш ніж випустити світловий імпульс, пристрій перевірить колір Вашої шкіри. Якщо виявиться, що шкіра достатньо світла для безпечного користування, пристрій випустить світловий імпульс і Діоди-вказівники погаснуть. Ви побачите світловий спалах і одночасно почуєте негучний звуковий сигнал при виході кожного імпульсу. Це нормально. Можливо, Ви відчуєте тепло і легке поколювання. Пристрій DERMA PERFECT перезаряджається після кожного імпульсу. Через 4 секунди Діоди-вказівники знову загоряються.

Якщо Ви не бачите світлові імпульси, а діоди-вказівники миготять зеленим та оранжевим кольорами, це означає, що Детектор, перевібивши колір Вашої шкіри, виявив, що вона занадто темна для безпечного використання пристрою. Для того, щоб знову скористатися пристроєм, проте, вже на світлішій ділянці шкіри, потрібно вимкнути і заново ввімкнути пристрій. В іншому випадку він залишиться заблокованим в безпечному режимі (діоди-вказівники миготять зеленим та оранжевим кольорами).

10. Перемістіть віконечко пристрою на іншу ділянку шкіри. Сліди від притискання, які залишає пристрій на шкірі, допоможуть Вам правильно пересувати пристрій для випускання нового імпульсу, уникаючи накладання імпульсів та пропускання надто великих ділянок шкіри.

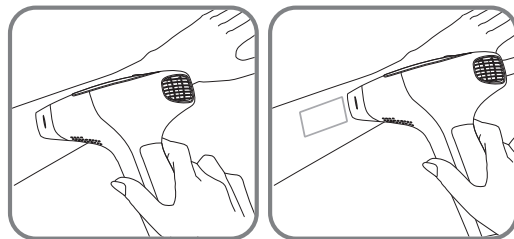

UK

**Застереження:** не обробляйте одну і ту ж саму ділянку шкіри більше, ніж один раз за сеанс епіляції. Повторна обробка тієї самої ділянки шкіри може привести до негативних наслідків.

11. Повторіть використання пристрою з пункту 8.

**При виникненні опіків чи пухирів на шкірі, НЕГАЙНО ПРИПИНІТЬ СЕАНС ЕПІЛЯЦІЇ!**

#### **УВАГА! НЕ ВИКОРИСТОВУЙТЕ ПРИСТРІЙ:**

- Якщо ділянка шкіри, яку Ви плануєте обробити темніша ніж фототип V, наведений в таблиці різних типів шкіри/волосся (стор. 2 або 45).
- На ділянках шкіри, які знаходились під впливом сонячних променів, променів UV, або були оброблені засобом для засмаги впродовж останніх 30 днів.
- На ділянках шкіри, де є родимі плями, родимки або темні плями. При цьому Ви можете скористатися білим косметичним олівцем (без металевих похідних), непрозорою білою клейкою стрічкою або білим лейкопластирем, щоб їх закрити.
- Прочитайте розділи **ЗАСТЕРЕЖЕННЯ ТА РЕКОМЕНДАЦІЇ З ТЕХНІКИ БЕЗПЕКИ** (стор. 38–40), а також розділ **ПРОТИПОКАЗАННЯ** (стор. 48–50).
- Необхідно провести тест на переносимість, випустивши світловий імпульс на шкіру, щонайменше за 24 години до використання пристрою на шкірі з рівнем інтенсивності 1 (необхідно заздалегідь поголити ділянку шкіри, на якій Ви проведитимете тест).

## 5.2. Регулювання рівня потужності пристрою

DERMA PERFECT має 5 рівнів інтенсивності, що зростають від 1 (найслабша потужність) до 5 (найвища інтенсивність), які представлені 3 індикаторами рівня інтенсивності:

**Рівень 1:** (найслабший): індикатор зліва горить не мигаючи.



**Рівень 2:** індикатор зліва горить не мигаючи, індикатор посередині миготить.

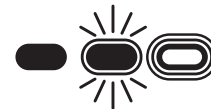

**Рівень 3:** обидва індикатора: зліва і посередині горять не мигаючи.



**Рівень 4:** обидва індикатора: зліва і посередині горять не мигаючи, індикатор справа миготить.

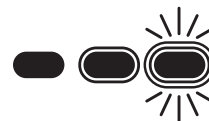

**Рівень 5:** (найсильніша потужність): три індикатора горять не мигаючи.



При ввімкненні пристрою, автоматично встановлюється найнижчий рівень інтенсивності. Горить лише один ІНДИКАТОР ПОТУЖНОСТІ.

Для того, щоб встановити бажаний рівень інтенсивності світла, вищий чи нижчий, скористайтеся кнопками «+» і «-» Регулятора потужності аж поки не засвітиться необхідний Вам індикатор потужності.

Щоб визначити рівень інтенсивності, який підходить Вашому фототипу, скористайтесь таблицею визначення типу шкіри/волосся, поданою внизу:

## ОСОБЛИВОСТІ ТА КОЛІР ВАШОЇ ШКІРИ

		Біла шкіра (Сонячні опіки щоразу при спробі засмагнути, відсутність засмаги)	Дуже світла шкіра (регулярні сонячні опіки, легка засмага)	Світла шкіра (часті сонячні опіки, хороша засмага)	Матова шкіра (зрідка сонячні опіки, швидка та хороша засмага)	Смугла шкіра (зрідка сонячні опіки, дуже хороша засмага)	Дуже смугла шкіра (сонячні опіки дуже рідкісні або відсутні, дуже темна засмага)
Колір волосся на тілі	Біле/сиве волосся	X	X	X	X	X	X
	Руде волосся	X	X	X	X	X	X
	Світле волосся	X	X	X	X	X	X
	Темно-русяве/світло-каштанове волосся	4-5	4-5	3-4-5	3-4	1-2-3	X
	Каштанове волосся	4-5	4-5	3-4-5	3-4	1-2-3	X
	Темно-каштанове волосся	4-5	4-5	3-4-5	3-4	1-2-3	X
	Чорне волосся	4-5	4-5	3-4-5	3-4	1-2-3	X

X = цей пристрій Вам не підходить

1-2-3-4-5 = рівень інтенсивності налаштування пристрою

**Для того, щоб визначити колір свого волосся, беріть за основу свій природний колір**

В залежності від рівня інтенсивності, що Ви обрали відповідно до кольору шкіри та волосся, під час першого сеансу епіляції завжди використовуйте нижчий рівень інтенсивності.

Приклад 1: якщо відповідно до Вашого фототипу, Вам необхідно обрати інтенсивність  $\frac{3}{4}$ , тоді для першого сеансу оберіть рівень 3. Якщо ви не відчуваєте дискомфорту, збільшіть інтенсивність до 4 під час наступних сеансів.

Приклад 2: Якщо відповідно до Вашого фототипу, Вам необхідно обрати рівень інтенсивності  $\frac{3}{4}/5$ , налаштуйте пристрій на рівень 3 під час першого сеансу. Якщо Ви не відчуваєте дискомфорту, збільшіть інтенсивність до 4 під час другого використання. Якщо у Вас і надалі не виникатимуть неприємні відчуття, збільшіть інтенсивність до 5 під час наступних сеансів.

Проте, при виникненні найменших больових відчуттів, зменшіть інтенсивність пристрою до того рівня, при якому Ви не відчуватимете дискомфорту. В цьому випадку Вам може знадобитися збільшити кількість сеансів на 1–2, щоб досягти найкращого результату.

**Не забудьте провести тест на переносимість, направивши світловий імпульс на шкіру мінімум на 24 години до обробки шкіри пристроєм з рівнем інтенсивності 1 (необхідно, щоб ділянка шкіри, на якій Ви проводите тест була попередньо поголена).**

#### **УВАГА! НЕ ВИКОРИСТОВУЙТЕ ЦЕЙ ПРИСТРІЙ:**

Попередньо не ознайомившись з застереженнями, рекомендаціями з техніки безпеки і протипоказаннями, описаними в цій інструкції.

- Якщо шкіра, яку Ви збираєтесь обробити, темніша, ніж фототип V, поданий в таблиці різних типів шкіри.
- На ділянках тіла, які піддавались впливові сончних променів, променів типу UV або оброблялись засобом для засмаги впродовж останніх 30 днів.

### **5.3. Лампа одноразового використання**

Лампа одноразового використання DERMA PERFECT розрахована на 5000 імпульсів (не залежно від рівня інтенсивності, який ви обираєте).

Інтенсивність імпульсів можна налаштувати відрегулювавши рівень потужності пристрою. Впродовж всього періоду експлуатаційного терміну придатності лампи, рівень її впливу не знижується. Коли термін придатності лампи досягає 95%, на панелі інструментів починає миготіти діод-індикатор стану Ламп  $\text{Q}$ , нагадуючи, що лампу незабаром потрібно замінити. Миготіння індикатора уповільнюється в процесі завершення терміну придатності лампи.

Після того, як лампа здійснить 5000 імпульсів, Діод-індикатор стану лампи почне горіти постійно, попереджуючи Вас про те, що лампа більше не може здійснювати імпульси. Щоб продовжувати сеанси епіляції, Вам необхідно замінити лампу.

**Зауважте:** лампу одноразового використання слід також замінити у випадку виникнення великих плям всередині лампи, або якщо віконечко лампи розіб'ється



Тримайте лампу подалі від очей. Видалення волосся з лица, шиї і сосків за допомогою пристрою заборонено. При обробці інших ділянок тіла, ніколи не дивіться прямо на світло, яке випромінює пристрій DERMA PERFECT.

UK

### Щоб замінити лампу одноразового використання:

1. Натисніть на кнопку Ввімкнення/Вимкнення/Режим очікування, щоб перевести пристрій в режим очікування.
2. Відключіть адаптор від гнізда пристрою.
3. Обхопіть лампу з двох боків і потягніть її на себе, щоб витягнути з патрона. Викиньте лампу в смітник для побутових відходів.
4. Розпакуйте нову лампу одноразового використання.
5. Обережно вставте нову лампу, притискаючи її до повного блокування в пристрої.

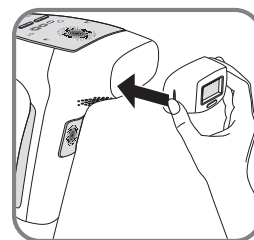
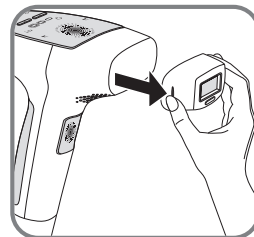

**Зауважте:** Замінивши лампу, налаштуйте рівень потужності на один рівень нижче, ніж зазвичай. Поверніться на звичний рівень інтенсивності, якщо не відчуєте ніякого дискомфорту під час або після використання пристрою.

### 5.4. Дії при виникненні несправностей:

#### ● Пристрій не вмикається:

- Перевірте, чи адаптор правильно підключений до пристрою.
- Перевірте, чи адаптор підключений до розетки.
- Якщо жоден з індикаторів не загоряється і пристрій правильно підключено, зверніться до Сервісного центру.

#### ● Пристрій не здійснює спалахи:

- Якщо індикатор лампи не гасне, перевірте, чи правильно встановлено лампу в пристрій.
- Якщо індикатор лампи продовжує горіти, це означає, що Ви досягли максимальної

кількості спалахів, яку може здійснити лампа. Замініть лампу, щоб мати можливість надалі користуватись пристроєм.

– Якщо індикатор дисфункції продовжує горіти, зверніться до сервісного центру.

– Індикатори визначення кольору шкіри по черзі миготять зеленим та оранжевим кольорами: колір шкіри, виявлений датчиком, є занадто темним і пристрій переведено в безпечний режим.

Скористайтесь таблицею визначення типу шкіри/волосся.

– Індикатори розпізнання типу шкіри постійно горять зеленим та оранжевим кольорами: перевірте, чи щільно прилягає вся поверхня лампи до шкіри.

● **У випадку падіння пристрою:**

– Перевірте, чи не розбився і не тріснув фільтр UV. При виявленні ушкоджень лампи, замініть її перед наступним використанням пристрою.

– Після падіння пристрій не здійснює спалахів: замініть лампу. Якщо і після заміни лампи проблема залишається, зверніться до сервісного центру.

● **Якщо Ви відчуваєте дискомфорт, зв'язаний з інтенсивністю світлових спалахів в процесі використання пристрою:**

– Відведіть очі вбік від ділянки шкіри, що обробляється в момент натискання на кнопку (особливо при епіляції волосся під пахами).

– Для більшого комфорту в процесі використання пристрою Ви можете скористатись сонцезахисними окулярами з рівнем фільтрації S3 або вище.

## VI. ПРОТИПОКАЗАННЯ

**Важлива інформація з техніки безпеки – ознайомтесь з нею, перш ніж використовувати пристрій.** Користуватися пристроєм DERMA PERFECT можуть не всі. Перш ніж використовувати пристрій, прочитайте інформацію, подану внизу. Для отримання додаткових даних чи особистих рекомендацій, зайдіть на Інтернет сайт [www.rowenta.ua](http://www.rowenta.ua) або на сайт дистриб'ютора у Вашому регіоні.

У випадку виникнення сумнівів стосовно особистого використання DERMA PERFECT, проконсультуйтеся с дерматологом або своїм сімейним лікарем.

**НЕ ВИКОРИСТОВУЙТЕ** пристрій DERMA PERFECT на засмаглій шкірі та після впливу сонячних променів. Це може призвести до появи опіків чи сильних уражень шкіри. Використання пристрою на ділянках шкіри, які нещодавно знаходились під впливом сонячних променів, може призвести до негативних наслідків, наприклад опіків, пухирів та зміни кольору шкіри (гіпер або гіпопигментація).





Намагайтесь не потрапляти під вплив сонячних променів за 4 тижні до використання пристрою DERMA PERFECT.

Не виставляйте на сонце оброблені ділянки шкіри. Під впливом сонячних променів мається на увазі перебування без захисту під прямими сонячними променями впродовж п'ятнадцяти хвилин, або перебування під непрямыми сонячними променями (в тіні) впродовж однієї години.

UK

Захищайте оброблену шкіру сонцезахисними засобами з рівнем захисту FPS 30 і вище впродовж всього періоду обробки шкіри та двох тижнів після останнього сеансу епіляції.



**Тримайте лампу подалі від очей. Видалення волосся з лица, шиї і сосків за допомогою пристрою заборонено. При обробці інших ділянок тіла, ніколи не дивіться прямо на світло, яке випромінює пристрій DERMA PERFECT.**

**Зберігайте пристрій в недоступному для дітей місці. Не використовуйте пристрій DERMA PERFECT для видалення волосяного покриву у дітей. Не дозволяйте дітям користуватись пристроєм.**

## VII- КОЛИ НЕ МОЖНА КОРИСТУВАТИСЬ ПРИСТРОЄМ

**НЕ користуйтеся пристроєм DERMA PERFECT в наступних випадках:**

- Якщо Ви вагітні або після родів до моменту відновлення менструального циклу.
- Якщо Ви годуєте грудьми.
- Якщо шкіра на ділянці, яку Ви збираєтесь обробити темніша, ніж тип шкіри V, наведений в таблиці визначення типу шкіри/волосся на стор. 2 або 45.
- Якщо ви знаходились під впливом сонячних променів або засмагали в солярії впродовж 30 останніх днів, користувались засобами для засмаги чи швидкої засмаги.
- Якщо на ділянці шкіри, яку Ви хочете обробити, знаходиться татування або перманентний макіяж.
- Для видалення волосся з лица, шиї і сосків. При епіляції в зоні лобка і статтевих губ зменшіть рівень інтенсивності роботи пристрою, передбаченого Вашим фототипом.
- Для видалення волосся на голові.
- На одній і тій самій ділянці шкіри більше одного разу в тиждень.
- При незвичайному стані шкіри на ділянці, яку Ви збираєтесь обробити: червоні родимі плями, пігментні плями, коричневі або чорні прищі на шкірі, схожі на веснянки або родимки. В такому випадку скористайтесь білим косметичним олівцем (без металевих похідних), непрозорою клейкою стрічкою або білим лейкопластирем, щоб їх закрити.
- На сухій або пошкодженій шкірі в наслідок хімічного, гліколевого пілінга або АНА.
- В зоні пірсінга: не робіть пірсинг перед використанням пристрою.

- При екземі, псоріазі, пошкодженнях шкіри, що заживають, інфекціях, що прогресують на ділянках, які Ви збираєтесь обробляти. Перед використанням пристрою дочекайтесь, поки шкіра буде повністю здоровою.
  - Незвичайна пігментація шкіри (вітіліго або альбінізм, наприклад).
  - Ураження шкіри, напр. спричинене діабетом, або іншими системними чи метаболічними захворюваннями.
  - При неочікуваному спалахові герпесу на ділянці, яку Ви хочете обробити.
- Проконсультуйтеся з лікарем і пройдіть відповідне лікування, перш ніж користуватись пристроєм.
- У зонах з силіконовими імплантатами, серцевим стимулятором, імплантатом проти нетримання сечі, інсуліновим насосом та іншими металевими імплантатами.
  - При патології, зв'язаної з фото-чутливістю (наприклад: порфірія, поліморфна висипка, викликана впливом світлових променів, сонячна кропивниця, вовчанка...) або викликану лікарським засобом впродовж 3 місяців.
  - При медикаментозному лікуванні, зв'язаним з вугревою висипкою чи іншими шкірними захворюваннями, прийомом ліків типу орального ізотретиноїна (Роакутан), медикаментів на основі топічних ретиноїдів типу Третиноїн (ретина), вітаміну А, каротеноїдів чи бета каротина впродовж двох останніх місяців.
  - При прийомі Міноцикліна та інших медикаментів на основі тетрацикліна впродовж останнього місяця.

Цей список медикаментів не є вичерпним. Якщо Ви проходите курс лікування, порадьтеся зі своїм лікарем стосовно можливості використання пристрою.

- Якщо впродовж 3 останніх місяців Ви знаходитесь на стероїдній дієті.
- Впродовж 14 днів після лікування мікродермафразії.
- Якщо Ви проходите лікування у зв'язку зі зменшенням волосяного покриву.
- Якщо у Вас в анамнезі рак шкіри або на шкірі виникають злоякісні пухлини.
- Якщо впродовж останніх 3-ох місяців Ви проходили променеву або хіміотерапію.
- При лікуванні іммунодепресантами.
- При епілепсії.
- В будь-якому іншому випадку, який Ваш лікар вважатиме небезпечним для використання пристрою.



**Ніколи не використовуйте пристрій DERMA PERFECT, якщо в одному приміщенні з Вами знаходяться малолітні чи грудні діти, оскільки світло, яке випромінює пристрій може їх турбувати.**

**Цей перелік не є вичерпним. Якщо у Вас виникли найменші сумніви щодо ризиків використання пристрою DERMA PERFECT, проконсультуйтеся зі своїм сімейним лікарем або дерматологом.**

## VIII. ДОГЛЯД ЗА ВАШИМ ПРИСТРОЄМ DERMA PERFECT

Ми рекомендуємо Вам протирати пристрій, особливо віконечко пристрою, після кожного сеансу.

Від'єднайте пристрій від мережі, перш ніж розпочинати чищення.

Використовуйте суху чисту ганчірку. Щоб обережно витерти пристрій DERMA PERFECT і віконце пристрою, Ви можете також використовувувати м'який засіб, розроблений спеціально для електронних пристроїв.

**Ніколи не опускайте пристрій чи його деталі в воду.**

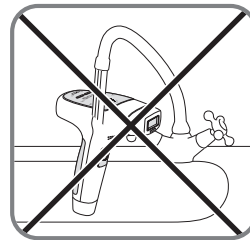
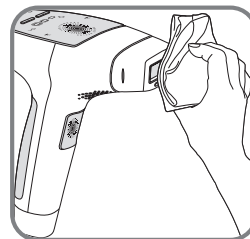

UK



### Захистімо довкілля разом!

- ① Ваш пристрій містить велику кількість деталей, які можна повторно використовувати.
- ➔ Відвезіть пристрій, яким Ви не користуєтесь в спеціальний пункт прийому техніки, або, у випадку його відсутності, в сервісний центр для утилізації.

## SPIS TREŚCI

I- Wprowadzenie .....	str. 52
II- Bezpieczeństwo .....	str. 54
III- W jakich przypadkach można używać urządzenia DERMA PERFECT? .....	str. 55
IV- Opis produktu .....	str. 56
4.1. Zawartość opakowania .....	str. 56
4.2. Opis urządzenia .....	str. 57
V- Sposób użycia .....	str. 58
5.1. Przebieg seansu .....	str. 58
5.2. Regulacja poziomu mocy urządzenia .....	str. 60
5.3. Lampa wymienna .....	str. 62
5.4. W przypadku problemu .....	str. 63
VI- Przeciwwskazania .....	str. 64
VII- Zakaz używania .....	str. 65
VIII- Konserwacja urządzenia DERMA PERFECT .....	str. 67

## I- WSTĘP

Dziękujemy Państwu za zakup urządzenia Derma Perfect firmy ROWENTA.

Urządzenie to wykorzystuje technologię IPL (ang. Intense Pulsed Light, intensywne światło pulsacyjne) używaną przez profesjonalistów depilacji pół – trwałej, która została zaadoptowana na użytek osobisty. To urządzenie może być wykorzystane na wszystkich partiach ciała z wyjątkiem twarzy, szyi i brodawek.

### MOŻLIWOŚCI

Jeśli zastosujesz się do naszych rad odnośnie użytkowania, twoje urządzenie Derma Perfect pozwoli Ci na długotrwałe zredukowanie owłosienia.

Średnio w ciągu 6-ciu seansów stwierdza się widoczną redukcję 83% owłosienia (test wykonany na 33 kobietach od listopada 2010 roku do kwietnia 2011 roku).

Zabieg musi być wykonywany regularnie co 2 tygodnie przez 4 do 6 seansów a następnie 1 raz na miesiąc przez 2 do 4 seansów w zależności od odrastania włosów.

Następnie możesz używać DERMA PERFECT w zależności od Twoich potrzeb aż do całkowitej eliminacji owłosienia. Trwały efekt otrzymuje się w ciągu od około 12 do 18 miesięcy w zależności od rodzaju skóry i włosów. Teraz będziesz mogła cieszyć się trwale gładką i delikatną skórą.

**UWAGA:** Z powodu zmian hormonalnych lub fizjologicznych może zdarzyć się, że niektóre włoski mogą odrastać. W takim wypadku niezbędne będą seanse uzupełniające.

## BEZPIECZEŃSTWO

Twoje urządzenie zostało zaprojektowane przez naukowców i lekarzy oraz zostało przetestowane według najbardziej restrykcyjnych norm bezpieczeństwa. Twoje urządzenie gwarantuje ci optymalne bezpieczeństwo dzięki:

1) **DETEKTOROWI KOLORU SKÓRY:** ten wyjątkowy system bezpieczeństwa sprawdza kolor skóry na początku i w trakcie każdego seansu. Jeśli detektor wykryje, że skóra jest zbyt ciemna, urządzenie blokuje emisję impulsów świetlnych.

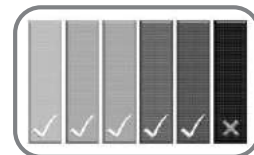

2) **PORĘCZENIU DERMATOLOGICZNEMU:** to urządzenie zostało przetestowane przez dermatologów w niezależnym laboratorium.

3) **DETEKTOROWI KONTAKTU ZE SKÓRĄ:** urządzenie rozwinięte dla ochrony oczu. Zostało ono zaprojektowane, aby impulsy nie mogły być emitowane jeśli urządzenie jest skierowane w kierunku innym niż depilowana skóra. Urządzenie bezpieczeństwa powoduje działanie urządzenia jedynie wówczas, kiedy okno urządzenia jest w kontakcie integralnym ze skórą.



4) **TECHNOLOGII „EYE SAFE”:** wbudowany filtr UV o wysokiej skuteczności gwarantuje użytkowanie bez ryzyka dla skóry i oczu (powyżej 20 cm).

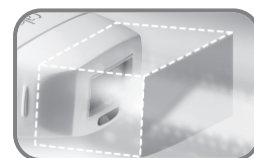

## PROSTOTA

Urządzenie DERMA PERFECT jest również bardzo praktyczne w użyciu dzięki swojej ergonomicznej i kompaktowej formie. Działanie sprowadza się do 4 etapów: ogolenie depilowanej powierzchni, włączenie urządzenia, wybór natężenia, błysk.

## II- BEZPIECZEŃSTWO

**Napięcie: Sprawdź, czy napięcie wskazane na Twoim urządzeniu odpowiada napięciu Twojej instalacji elektrycznej. Jakikolwiek błąd podczas podłączania urządzenia może spowodować jego nieodwracalne uszkodzenia, które nie są objęte gwarancją.**

Urządzenie zostało wykonane zgodnie z obowiązującymi zasadami technicznymi oraz normami (kompatybilność elektromagnetyczna, niskie napięcie, ochrona środowiska).

- Odłącz urządzenie przed każdą depilacją i po każdym użyciu.
- To urządzenie jest przeznaczone wyłącznie do użytku domowego i osobistego.
- Depilator musi być używany wyłącznie z zasilaczem, który jest w zestawie KSAPV0361200300D5.
- Nie używać zasilacza do innych urządzeń poza tym depilatorem.
- Nigdy nie używać urządzenia (urządzenia lub zasilacza) jeśli jest uszkodzony, w przypadku nieprawidłowego funkcjonowania lub po upadku (niewidoczne uszkodzenia mogą być niekorzystne dla Twojego bezpieczeństwa).
- To urządzenie może być naprawiane jedynie przy użyciu specjalistycznych narzędzi.
- W przypadku problemów technicznych (urządzenie i zasilacz) skontaktuj się ze sprzedawcą lub z centrum serwisowym.
- Nie bierzemy odpowiedzialności za ewentualne uszkodzenia wynikające z nieprawidłowego używania urządzenia lub innego niż jest to opisane w niniejszej instrukcji obsługi.
- Szczególna ostrożność jest konieczna jeśli urządzenie jest używane w obecności dzieci lub osób niepełnosprawnych.
  - Nie używać w temperaturze niższej niż 0° C i wyższej niż 35° C.
  - Nigdy nie pozostawiać urządzenia dzieciom bez nadzoru
  - Nie używać kabla przedłużającego
  - Nigdy nie używać urządzenia wilgotnymi dłońmi
  - Nie używać urządzenia w wannie
  - Nie wystawiać urządzenia na działanie promieni słonecznych
  - Nie używać urządzenia w niskiej temperaturze
  - Nie zanurzać urządzenia w wodzie i nie wkładać pod wodę
  - Nie używać produktów ścierających lub rozpuszczalnika do czyszczenia
  - Nie używać na osobach trzecich

- To urządzenie nie jest przeznaczone do użytku przez osoby (w tym dzieci), których zdolności fizyczne, sensoryczne lub mentalne są ograniczone, lub przez osoby pozbawione doświadczenia lub wiedzy, oprócz przypadku kiedy mogły one skorzystać za pośrednictwem osoby odpowiedzialnej za ich bezpieczeństwo z nadzoru lub wcześniejszych instrukcji dotyczących użytkowania tego urządzenia.

## GWARANCJA

To urządzenie jest przewidziane jedynie do użytku domowego. Nie może być stosowane do celów zawodowych. Gwarancja staje się nieważna w przypadku niewłaściwego użytkowania.

## III. W JAKICH PRZYPADKACH MOŻNA STOSOWAĆ URZĄDZENIE DERMA PERFECT?

### ● Kolor skóry

**DERMA PERFECT usuwa zbędne owłosienie atakując w sposób selektywny pigmenty w łodydze włosa. Ilość pigmentów zawartych w skórze człowieka decyduje o kolorze skóry ale również o poziomie ryzyka, na jakie dana osoba naraża się stosując depilację za pomocą jakiegokolwiek światła.**

Stosowanie IPL na zbyt ciemnej skórze może powodować efekty uboczne takie jak oparzenia, pęcherze, zmiany koloru skóry po zabliznianiu się (hyper lub hipopigmentacja).

DERMA PERFECT został wyposażony w detektor koloru, który sprawdza kolor skóry na początku każdego zabiegu i w trakcie jego wykonywania. Detektor ten ma za zadanie zapewnić, że strumień światła jest kierowany wyłącznie na rodzaje skóry, które są do tego odpowiednie. W przypadku gdy skóra jest zbyt ciemna, impuls świetlny jest blokowany.

### ● Kolor owłosienia

Urządzenie nie jest skuteczne w przypadku owłosienia jasnego, siwego bądź kiedy naturalny kolor Twoich włosów to rudy lub jasny blond. Jeśli twoje owłosienie ma jeden z wymienionych kolorów jest możliwe, że DERMA PERFECT nie jest dla Ciebie odpowiedni.

**Skonsultuj tabelę kolorów skóry/owłosienia (znajdującą się na stronie 2 lub 61) aby określić zgodność urządzenia z kolorem Twojej skóry/owłosienia.**

## ● Strefy ciała

Części ciała, na których DERMA PERFECT może być stosowany to: pachy, okolice bikini, ramiona, nogi, plecy i tors.

Urządzenie nie powinno być używane do twarzy, szyi i brodawek. .

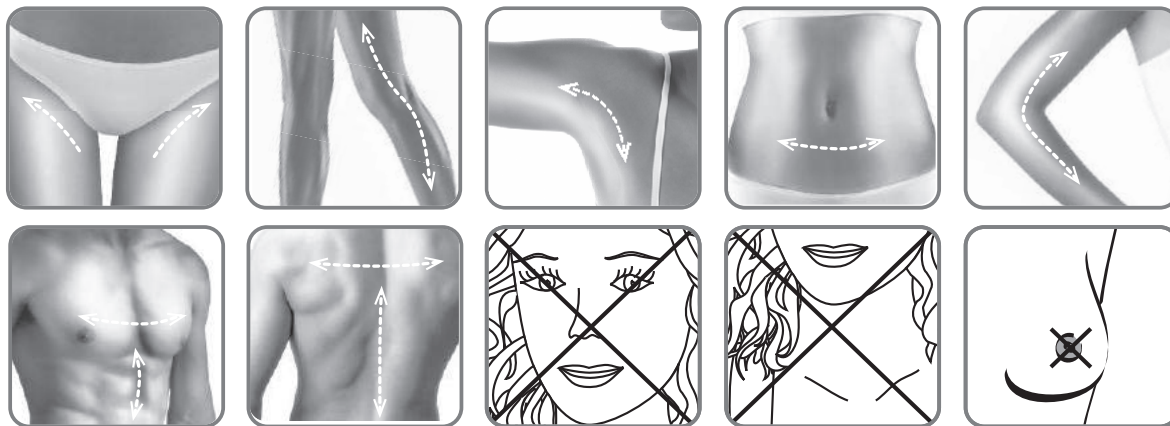

## IV- OPIS PRODUKTU

Urządzenie DERMA PERFECT firmy ROWENTA zostało zaprojektowane tak, aby dzięki swojej ergonomicznej i kompaktowej formie, jego stosowanie było proste.

Za każdym razem kiedy używasz urządzenia, sprawdź wszystkie części aby wykryć ewentualne uszkodzenia. Jeśli zauważysz uszkodzenia, nie należy używać urządzenia.

### 4.1. Zawartość opakowania

W opakowaniu znajdziesz urządzenie DERMA PERFECT:

- zasilacz
- wymienne lampy
- instrukcję obsługi
- DVD z filmem instruktażowym



## 4.2. Opis urządzenia:

- 1 - Depilator
- 2 - Wyświetlacz funkcji
- 3 - Spust
- 4 - Lampa wymienna
- 5 - System bezpieczeństwa: detektor koloru skóry
- 6 - System bezpieczeństwa: detektor kontaktu ze skórą
- 7 - Powierzchnia działania filtra UV o wysokiej skuteczności
- 8 - Panel sterowania
- 9 - Przycisk włącz/wyłącz/czuwanie
- 10 - Dioda wskazująca tryb „czuwania”
- 11 - Dioda wskazująca tryb „włączone”

- 12 - Wybór mocy: Przycisk „+” aby zwiększyć natężenie (1 do 5) / Przycisk „-” aby zmniejszyć natężenie
- 13 - Diody wskazujące poziom wybranej mocy
- 14 - Diody wskazujące poziom lampy
- 15 - Lampka kontrolna wskazująca błędne działanie urządzenia
- 16 - Lampki kontrolne zapalają się w sposób ciągły = urządzenie jest gotowe do analizy koloru skóry
- 17 - Lampki kontrolne migają = urządzenie jest gotowe do wyemitowania impulsów świetlnych
- 18 - Wtyczka

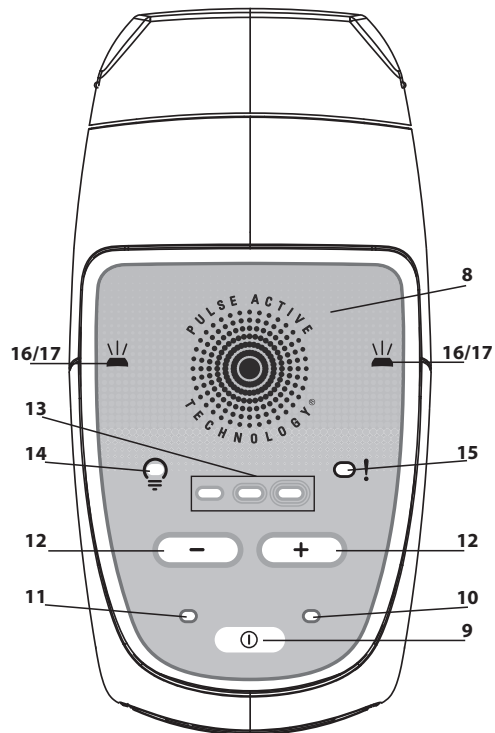
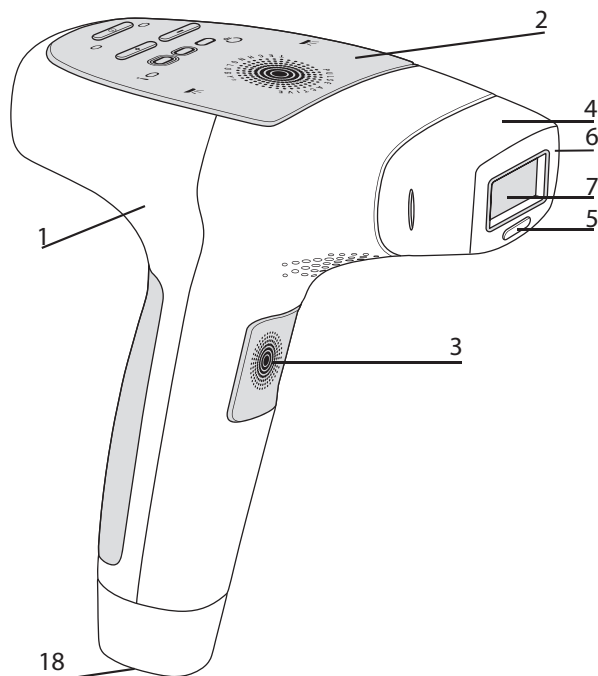

## V- SPOSÓB UŻYTKOWANIA

### 5.1 Przebieg seansu :

1. Wyjmij urządzenie oraz pozostałe elementy DERMA PERFECT z pudełka.
2. Sprawdź, czy lampa wymienna jest prawidłowo umieszczona na końcu urządzenia.
3. Podłącz kabel zasilający do wtyczki w urządzeniu DERMA PERFECT (n°18 str. 57).
4. Podłącz zasilacz na wtyczce sektora: dioda wskazująca tryb „czuwanie” zapali się. Oznacza to, że Twoje urządzenie DERMA PERFECT jest gotowe do użycia.
5. Naciśnij przycisk „uruchom”. Kontrolka mocy zapali się i usłyszysz normalny dźwięk wentylacji.
6. Około 4 sekund po naciśnięciu przycisku „uruchom”, lampki kontrolne zapalą się w sposób ciągły. Urządzenie zaczyna pracować na najniższej mocy. Urządzenie jest teraz gotowe do wyemitowania pierwszego impulsu.
7. Jeśli chcesz zwiększyć lub zmniejszyć moc, naciśnij wybór mocy za pomocą przycisków „+” lub „-”, aż otrzymasz żądaną moc (patrz na Regulacja poziomu mocy rozdział 5.2 strona 60).
8. Przyciśnij okienko urządzenia do tej partii skóry, która ma być depilowana, aby otrzymać optymalny kontakt. Wykrywacz kontaktu ze skórą sprawdzi, czy okienko urządzenia jest w całkowitym kontakcie ze skórą. Lampki kontrolne zaczynają wówczas migać, aby wskazać, że urządzenie jest gotowe do wyemitowania impulsów świetlnych.
9. Naciśnij na spust.

*Urządzenie sprawdza kolor skóry przed uaktywnieniem impulsu świetlnego. Jeśli kolor skóry jest wystarczająco jasny do bezpiecznego stosowania, urządzenie wyemituje impuls na skórę a diody kontrolne zgasną.*

*Zauważysz flesz świetlny i jednocześnie usłyszysz cichy sygnał głosowy przy każdym impulsie, co jest normalne. Jest możliwe, że poczujesz delikatne uczucie ciepła i mrowienia. Twoje urządzenie DERMA PERFECT doładowuje się natychmiast pomiędzy każdym impulsem. Po 4 sekundach diody kontrolne zapalą się ponownie.*

*Jeśli nie widzisz żadnego impulsu świetlnego a diody kontrolne migają na zielono i pomarańczowo oznacza to, że kolor Twojej skóry zmierzony przez wykrywacz koloru skóry jest zbyt ciemny, aby można było bezpiecznie używać urządzenia. Aby móc ponownie użyć urządzenie, ale do jaśniejszej partii skóry należy wyłączyć je a następnie uruchomić ponownie. W przeciwnym razie urządzenie pozostaje zablokowane w trybie bezpieczeństwa (miganie zielone i pomarańczowe).*

10. Przesuń okienko urządzenia na kolejną partię ciała, którą chcesz wydepilować. Ślady po urządzeniu pozostawione na Twojej skórze powinny pomóc Ci w wyborze kolejnej partii przed wywołaniem nowego impulsu. Unikaj nakładania na siebie impulsów i zbyt szerokich odstępów między nimi.

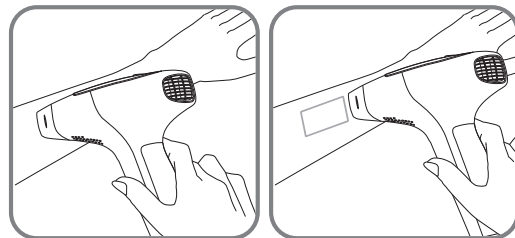

PL

**Ostrzeżenie:** Nie depiluj tej samej partii ciała dwukrotnie w trakcie tego samego seansu depilacji. Powtórna depilacja wykonana w tym samym miejscu może wywołać skutki uboczne.

11. Powtórz aplikacje począwszy od 8 etapu.

**Jeśli pojawią się oparzenia lub pęcherze NATYCHMIAST WSTRZYMAJ DEPILACJĘ!**

#### **UWAGA! NIE NALEŻY UŻYWAĆ TEGO URZĄDZENIA**

- Jeśli skóra przeznaczona do depilacji jest ciemniejsza niż fototyp V pokazany w tabelce różnych rodzajów skóry/owłosienia (strona 2 lub 61).
- Na partiach skóry wystawionych na działanie słońca, promieniowanie UV lub smarowanych samoopalaczem w ciągu ostatnich 30 dni.
- Na pieprzykach lub ciemnych plamach. Możesz jednak użyć jasnego korektora do makijażu (bez pochodnych metalicznych) lub białej taśmy przylepnej, aby je zasłonić.
- Poświęć czas na przeczytanie rozdziału **OSTRZEŻENIA I ZALECENIA BEZPIECZEŃSTWA** (strona 54 do 56) oraz strony **PRZECIWWSKAZANIA** (strony 64 do 68).
- Powinnaś wykonać test tolerancji emitując co najmniej 24 h przed depilacją impuls świetlny na skórę na 1 poziomie natężenia (każda partia ciała musi zostać wcześniej ogolona).

## 5.2. Regulacja poziomu mocy urządzenia

DERMA PERFECT posiada 5 poziomów natężenia począwszy od 1 (najśłabszy) do 5 (najmocniejszy) przedstawionych za pomocą 3 światełek sygnalizujących poziom energii:

**Poziom 1** : (najśłabszy): światełko sygnalizujące jest zapalone w sposób ciągły.



**Poziom 2** : światełko po lewej stronie jest zapalone a centralne miga.

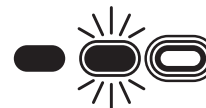

**Poziom 3** : dwa światełka: po lewej stronie i centralne są zapalone.



**Poziom 4** : po lewej stronie i centralne są zapalone, a światełko po prawej stronie miga.

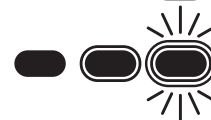

**Niveau 5** (najmocniejszy): 3 światełka są zapalone w sposób ciągły.



Kiedy urządzenie jest uruchomione, jego poziom natężenia będzie automatycznie ustawiony na najśłabszy poziom. Tylko jedno ŚWIATEŁKO WSKAZUJĄCE MOC będzie zapalone.

Aby wyregulować światełko do żądanego natężenia – słabszego lub mocniejszego –, należy nacisnąć na Wybór mocy za pomocą przycisków „+” lub „-” aż do momentu, kiedy światełko odpowiadające pożądanemu natężeniu będzie zapalone.

Aby określić poziom natężenia, który odpowiada Twojemu fototypowi skóry, odnieś się do następującego kwestionariusza określającego typ skóry / owłosienia:

		Cechy charakterystyczne i kolor Twojej skóry					
		Skóra BIAŁA (oparzenia słoneczne za każdym razem kiedy jest ekspozycja na słońce, nie opala się)	Skóra BARDZO JASNA (częste oparzenia słoneczne, delikatnie się opala)	Skóra JASNA (czasami występują oparzenia słoneczne, opala się dobrze)	Skóra JASNO-BRĄZOWA (oparzenia słoneczne rzadko, opala się dobrze i szybko)	Skóra CIEMNO-BRĄZOWA (oparzenia słoneczne bardzo rzadko, opala się bardzo dobrze)	Skóra CZARNA (brak oparzeń słonecznych, bardzo ciemna opalenizna)
Kolor Twojego owłosienia	Biały	X	X	X	X	X	X
	Rudy	X	X	X	X	X	X
	Jasny blond	X	X	X	X	X	X
	Ciemny blond / jasny brąz	4-5	4-5	3-4-5	3-4	1-2-3	X
	Brąz	4-5	4-5	3-4-5	3-4	1-2-3	X
	Ciemny brąz	4-5	4-5	3-4-5	3-4	1-2-3	X
	Czarny	4-5	4-5	3-4-5	3-4	1-2-3	X

**X** = to urządzenie nie jest dla Ciebie odpowiednie

**1-2-3-4-5** = poziom natężenia na jaki powinnaś ustawić Twój depilator

**Aby ułatwić Ci określenie koloru Twojego owłosienia weź za punkt odniesienia naturalny kolor Twoich włosów.**

W zależności od poziomu natężenia, który określiłaś według koloru Twojej skóry i koloru Twojego owłosienia, stosując urządzenie po raz pierwszy, użyj zawsze niższego poziomu natężenia.

*Przykład 1: jeśli Twój fototyp wskazuje natężenie regulacji  $\frac{3}{4}$ , podczas pierwszego seansu ustaw urządzenie na poziomie 3. Jeśli nie odczuwasz żadnego dyskomfortu możesz podczas kolejnych seansów możesz zwiększyć natężenie na 4.*

*Przykład 2: jeśli Twój fototyp wskazuje natężenie regulacji 3/4/5, podczas pierwszego seansu ustaw urządzenie na poziomie 3. Jeśli nie odczuwasz żadnego dyskomfortu, podczas drugiego seansu możesz zwiększyć natężenie na 4. Jeśli wciąż nie odczuwasz żadnego dyskomfortu, podczas wszystkich kolejnych seansów możesz ustawić natężenie na 5.*

Jednak jeśli odczuwasz nawet najmniejszy ból, zmniejsz poziom natężenia tak, aby podczas seansu odczuwać komfort. W takim przypadku być może konieczne będzie dodać 1 lub 2 seanse, aby otrzymać pożądaną rezultat.

**Nie zapomnij wykonać testu na tolerancję emitując impuls świetlny na skórę przynajmniej na 24h przed depilacją na poziomie 1-szym natężenia (ta część skóry powinna być wcześniej ogolona).**

#### **UWAGA! NIE NALEŻY UŻYWAĆ TEGO URZĄDZENIA:**

Przed zapoznaniem się z ostrzeżeniami i zaleceniami bezpieczeństwa z części Przeciwwskazania w tej instrukcji obsługi.

- Jeśli skóra, która ma być poddana depilacji, jest ciemniejsza niż fototyp V przedstawiony w tabelce różnic w rodzajach skóry.
- Jeśli depilowane partie skóry były wystawione na działanie słoneczne, na promieniowanie UV lub smarowane kremem samoopalającym w ciągu ostatnich 30 dni.

### **5.3. Lampa wymienna**

Wymienna lampa DERMA PERFECT wystarcza na 5000 impulsów (niezależnie od używanego poziomu natężenia).

Natężenie strumienia jest określane jedynie przez regulację poziomu mocy urządzenia. Poziom energii nie obniża się podczas całego okresu użytkowania lampy. Kiedy lampa osiągnie 95% swojej żywotności, dioda wskazująca stan lampy  zacznie migać na panelu sterowania ostrzegając, że wkrótce lampa będzie musiała zostać wymieniona. To miganie będzie stopniowo zwalniać w miarę jak żywotność lampy będzie stawać się coraz krótsza.

Kiedy 5000 impulsów lampy wymiennej zostanie wyemitowanych, dioda wskazująca stan lampy zapali się w sposób ciągle ostrzegając, że żaden inny impuls nie może zostać wyemitowany. Aby móc kontynuować depilację, niezbędne jest wymienienie lampy.

**Uwaga: lampa wymienna powinna również być wymieniona, jeśli pojawiają się duże plamy wewnątrz lub jeśli okienko lampy jest stłuczone.**



**Przechowuj urządzenie z dala od oczu. Depilacja twarzy, szyi oraz brodawek jest zabroniona. Podczas wykonywania zabiegu na innych partiach ciała zaleca się nie patrzeć bezpośrednio na emitowane światło DERMA PERFECT.**

PL

### **Aby wymienić lampę wymienną:**

1. Naciśnij przycisk włączenie/wyłączenie/czuwanie urządzenia, aby ustawić je w trybie czuwania.
2. Odłącz zasilacz od wtyczki.
3. Chwyć zużytą lampę z obydwu stron, wyciągnij od spodu, aby wyjąć ją z obudowy i wyrzucić ją.
4. Rozpakuj nową lampę wymienną.
5. Zamontuj nową lampę umieszczając ją delikatnie na miejscu poprzedniej aż do całkowitego zablokowania na urządzeniu.

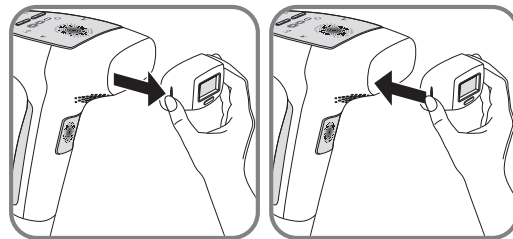

**Uwaga: Po wymianie lampy wymiennej ustaw zawsze poziom energii o 1 poziom niższy niż zazwyczaj. Wróć do zwyczajowego poziomu mocy, jeśli nie odczułaś żadnego nienormalnego dyskomfortu w trakcie lub po depilacji.**

### **5.4. W przypadku problemu:**

#### **● Urządzenie nie działa :**

- Sprawdź czy zasilacz sieciowy jest prawidłowo podłączony do urządzenia.
- Sprawdź czy zasilacz sieciowy jest prawidłowo podłączony do gniazdka.
- Sprawdź czy żadna z lampek kontrolnych nie zapala się kiedy urządzenie jest prawidłowo podłączone. Jeżeli nie - odnieś urządzenie do centrum serwisowego.

#### **● Urządzenie nie wydaje błysku :**

- Jeśli kontrolka cały czas się świeci sprawdź czy lampa jest prawidłowo umieszczona w urządzeniu.

- Jeśli kontrolki wykrywania skóry świecą się na zielono w sposób ciągły należy sprawdzić czy cała powierzchnia lampy jest w kontakcie ze skórą.

● **W PRZYPADKU UPADKU URZĄDZENIA:**

- Sprawdzić czy filtr UV nie pękł lub nie stopił się. W takim wypadku należy wymienić lampę przed ponownym użyciem.

- Jeśli urządzenie nie emituje błysków po upadku należy wymienić lampę.

Jeśli wymiana lampy nie rozwiązuje problemu, zwróć urządzenie do centrum serwisowego.

● **JEŚLI ODCZUWASZ DYSKOMFORT ZWIĄZANY Z NATĘŻENIEM ŚWIETLNYM BŁYSKU PODCZAS STOSOWANIA:**

- Odwróć wzrok w momencie naciskania na spust (w szczególności podczas depilacji pach).

- Dla większego komfortu możesz zastosować parę okularów przeciwsłonecznych, których wskaźnik filtru sięga S3 lub więcej.

## VI. PRZECIWWSKAZANIA

### **Ważne informacje dotyczące bezpieczeństwa – przeczytaj przed zastosowaniem.**

Używanie DERMA PERFECT nie jest przeznaczone dla wszystkich. Przed zastosowaniem go zapoznaj się z następującymi przepisami. Aby uzyskać dodatkowe informacje lub osobiste porady wejdź na stronę [www.rowenta.pl](http://www.rowenta.pl) lub na stronę dystrybutora w Twojej okolicy.

W przypadku wątpliwości co do osobistego użytkowania DERMA PERFECT skonsultuj się z Twoim dermatologiem lub lekarzem pierwszego kontaktu.

**NIE UŻYWAJ** urządzenia DERMA PERFECT na opalonej skórze lub po niedawnym wystawianiu jej na działanie słońca. Takie użytkowanie może spowodować oparzenia lub poważne rany skóry. Używanie urządzenia na skórze niedawno ekspozowanej na słońce może wywołać skutki uboczne takie jak poparzenia, pęcherze i zmiany koloru skóry (hyper lub hipopigmentacja).



Unikaj wystawiania się na działanie promieni słonecznych przez 4 tygodnie przed użyciem DERMA PERFECT.

Nie wystawiaj partii ciała wydepilowanych na słońce, tj. nie wystawiaj się na słońce bez ochrony przeciw promieniom bezpośrednim w sposób ciągły przez 15 minut oraz nie wystawiaj się na



działanie promieni słonecznych (kiedy jesteś w pobliżu słońca, ale w cieniu) w sposób ciągły przez 1 godzinę.

Zadbaj o ochronę wydepilowanej skóry za pomocą kremu z filtrem FPS 30 lub więcej przez cały okres depilacji i co najmniej przez 2 tygodnie po wykonaniu ostatniego seansu depilacji.



**Przechowuj urządzenie z dala od oczu. Depilacja twarzy, szyi oraz brodawek jest zabroniona. Podczas wykonywania zabiegu na innych partiach ciała zaleca się nie patrzeć nigdy bezpośrednio na emitowane światło DERMA PERFECT.**

PL

**Przechowuj urządzenie poza zasięgiem dzieci. Nie używaj DERMA PERFECT na dzieciach i nie pozwalaj dzieciom bawić się nim**

## VII. ZAKAZ UŻYWANIA

**NIE używaj DERMA PERFECT jeżeli występuje przynajmniej jeden z wymienionych przypadków:**

- Kiedy jesteś w ciąży lub po ciąży aż do powrotu menstruacji.
- W okresie karmienia piersią.
- Jeśli skóra, która ma być poddana depilacji jest ciemniejsza niż fototyp V w tabelce określającej rodzaj skóry/owłosienia na stronie 2 lub 61.
- Jeśli depilowane partie skóry były wystawione na działanie słoneczne, na promieniowanie UV lub smarowane kremem samoopalającym w ciągu ostatnich 30 dni.
- Tatuaż lub makijaż permanentny w partii, która ma być depilowana.
- Na twarzy, szyi, brodawkach. Na wargach sromowych należy zmniejszyć natężenie poziomu w stosunku do natężenia określonego dla Twojego fototypu.
- Na włosach.
- Na tej samej partii skóry więcej niż jeden raz w tygodniu.
- Stan nienormalny skóry w strefach depilacji: czerwone plamy od urodzenia lub pigmentacyjne, brązowe lub czarne kropki na skórze takie jak piegi lub pieprzyki. Użyj białego korektora do makijażu (nie zawierającego pochodnych metali) lub białej taśmy przyklepnej aby je zasłonić.
- Na przesuszonej skórze lub podrażnionej w wyniku chemicznych peelingów, kwasu glikolowego lub AHA.
- W pobliżu percingu: należy usunąć wszystkie kolczyki przed użyciem urządzenia.
- Wypryski skórne, łuszczyca, rany w fazie zabliźniania się lub infekcje ewoluujące w okolice

depilowane. Trzeba odczekać do czasu aż ta część skóry zagoi się, aby można było przeprowadzić depilację.

- Nienormalna pigmentacja skóry (na przykład bielactwo lub albinizm).
- Stan nienormalny skóry spowodowany na przykład cukrzycą lub przez inne choroby systemowe lub metaboliczne.
- Pozostałości po pęcherzykach opryszczki na powierzchni, która ma być depilowana, chyba, że skonsultowałaś się z lekarzem i otrzymałaś leczenie prewencyjne przed zastosowaniem urządzenia.
- Na partiach z silikonowymi implantami, stymulatorami kardiologicznymi, implantami dla nietrzymania moczu, pompami insulinowymi i każdym innym metalowym implantem.
- W przypadku patologii związanej z nadwrażliwością na światło (na przykład porfirie, erupcje polimorficzne na światło, pokrzywka, liszaj, etc.) lub spowodowane przez leki w trakcie 3 ostatnich miesięcy.
- Leczenie związane z trądzikiem lub innymi chorobami skóry jak izotretynoina doustna (Roaccutane®); leki na bazie retinoidów tropicznych jak Tretinoina (retinA®); witamina A, karetonoid lub beta karoten stosowane w ciągu ostatnich dwóch miesięcy.
- Minocyklina lub inne leki na bazie tetracykliny stosowane w ciągu ostatniego miesiąca. Ta lista leków nie jest wyczerpująca, poproś o poradę lekarza jeśli jesteś w trakcie leczenia.
- Dieta na bazie sterydów w ciągu ostatnich 3 miesięcy.
- 14 dni po leczeniu mikrodermabrazją.
- Jeśli jesteś już w trakcie innych zabiegów mających na celu zmniejszenie owłosienia.
- Pozostałości po raku skóry lub partie ciała podatne na nowotwory niezdolne do gojenia.
- Radioterapia lub chemioterapia w ciągu 3 ostatnich miesięcy.
- Leczenie immunosupresyjne.
- Epilepsje.
- Każdy inny przypadek, który Twój lekarz określi jako narażający na ryzyko w przypadku zastosowania urządzenia.



**Nigdy nie używaj DERMA PERFECT w przypadku gdy bardzo małe dzieci lub niemowlęta znajdują się w tym samym pomieszczeniu ponieważ światło może im przeszkadzać.**

**Ta lista nie jest wyczerpująca. Jeśli masz nawet niewielką wątpliwość dotyczącą używania urządzenia DERMA PERFECT skonsultuj się z Twoim lekarzem prowadzącym lub dermatologiem.**

## VIII. KONSERWACJA URZĄDZENIA DERMA PERFECT

Zalecamy czyszczenie urządzenia po każdym seansie a w szczególności okienko urządzenia.

Odłącz urządzenie przed czyszczeniem.

Użyj czystej i suchej szmatki. Możesz użyć również produktu do czyszczenia specjalnie stworzonego do sprzętu elektronicznego aby delikatnie przetrzeć urządzenie DERMA PERFECT, w szczególności okienko.

**Nigdy nie zanurzaj w wodzie urządzenia lub któregokolwiek z jego komponentów.**

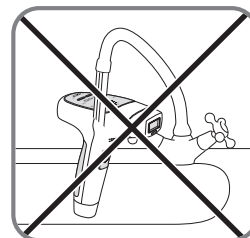
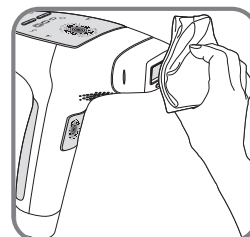

### **Bierzmy udział w ochronie środowiska !**



Twoje urządzenie składa się z wielu materiałów, które nadają się do ponownego użycia lub recyklingu.



Odnieś go do punktu zbiórki lub przeznaczonego do tego centrum serwisowego, gdzie będzie można dokonać jego przetworzenia.

## OBSAH

I- Úvod .....	str. 68
II- Bezpečnost .....	str. 70
III- V jakých případech lze přístroj DERMA PERFECT použít? .....	str. 71
IV- Popis výrobku.....	str. 72
4.1. Obsah pouzdra .....	str. 72
4.2. Popis přístroje .....	str. 73
V- Návod k obsluze .....	str. 74
5.1. Postup provádění zákroku .....	str. 74
5.2. Nastavení stupně výkonu přístroje .....	str. 76
5.3. Jednorázová lampa .....	str. 78
5.4. Vyskytne-li se problém.....	str. 79
VI- Kontraindikace.....	str. 80
VII- Kdy se nesmí přístroj použít .....	str. 81
VIII- Údržba přístroje DERMA PERFECT.....	str. 83

## I- ÚVOD

Děkujeme, že jste si zakoupili přístroj ROWENTA DERMA PERFECT. Přístroj využívá technologii IPL (intenzivní pulzní světlo) používanou odborníky na semi-permanentní epilaci přizpůsobenou pro osobní potřebu. Tento přístroj lze použít na všechny partie těla kromě obličeje, krku a bradavek.

### ÚČINNOST

Budete-li se řídit pokyny k používání přístroje Derma Perfect, dosáhnete trvalého snížení ochlupení. Po 6 zákrocích bylo v průměru zjištěno 83% viditelné snížení ochlupení (test prováděný u 33 žen v období od listopadu 2010 do dubna 2011).

Ošetření je nutné provádět v pravidelných intervalech každé 2 týdny při 4 až 6 zákrocích, dále 1krát měsíčně při 2 až 4 zákrocích v závislosti na rychlosti opětovného růstu chloupků.

DERMA PERFECT lze dle vašich potřeb také použít pro retušování až do úplného odstranění chloupků. Trvalých výsledků dosáhnete přibližně za 12 až 18 měsíců dle typu vaší pokožky. Pokožka vašich nohou tak bude dlouhodobě hladká a hebká.

**POZOR: Z důvodu hormonálních nebo fyziologických změn může několik chloupků znovu narůst. Proto budete potřebovat udržovací ošetření.**

**BEZPEČNOST** Přístroj je navržen vědci a klinickými lékaři a byl testován podle nejvyšších standardů. Přístroj vám zajistí optimální bezpečnost díky:

1) **DETEKTORU ODSTÍNU POKOŽKY:** Tato výjimečná metoda ověřuje pigmentaci kůže na začátku a v průběhu každého zákroku. Pokud snímač zjistí, že je pokožka příliš tmavá, přístroj nevyšle světelný impulz.

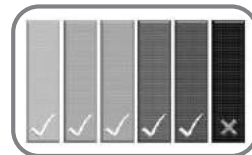

CS

2) **DERMATOLOGICKÉ ZÁRUCE:** tento přístroj byl testován pod dermatologickým dohledem nezávislé laboratoře.

3) **DETEKTORU KONTAKTU S POKOŽKOU:** přístroj byl vyvinut tak, aby chránil oči. Je navržen tak, že nedojde k vyslání impulzu, pokud je přístroj nasměrován do prázdného prostoru. Bezpečnostní prvek umožňuje spuštění přístroje pouze v případě, že se okénko přístroje zcela dotýká pokožky.



4) **TECHNOLOGII „EYE SAFE“:** vysoce účinný integrovaný UV filtr zaručuje používání, které je pro pokožku a oči bez rizika (nad 20 cm).

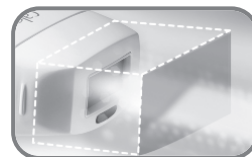

## SNADNÉ POUŽITÍ

Přístroj DERMA PERFECT je díky svému ergonomickému a kompaktnímu tvaru velmi praktickým pomocníkem při redukci chloupků. Zákrok zahrnuje 4 etapy: oholení oblasti, spuštění, výběr intenzity, vysílání záblesků.

## II- BEZPEČNOST

**Napětí: Ujistěte se, že napětí uvedené na vašem přístroji odpovídá napětí vaší elektrické sítě. Při jakémkoli chybném připojení může dojít k nevratnému poškození, na které se záruka nevztahuje.** Bezpečnost tohoto přístroje je v souladu s technickými předpisy a platnými normami (o elektromagnetické kompatibilitě, pro nízké napětí, pro oblast životního prostředí).

- Před jakýmkoliv zásahem do přístroje a po každém použití přístroj vypojte ze sítě.
- Tento přístroj je určen pouze pro domácí a osobní použití.
- Epilátor musí být používán výhradně s dodaným napájecím adaptérem KSAPV0361200300D5.
- Nepoužívejte napájecí adaptér k jiným účelům, než je pro tento přístroj určeno.
- Výrobek (přístroj nebo napájecí adaptér) nikdy nepoužívejte, pokud je poškozený, nesprávně funguje nebo po pádu (neviditelné poškození může způsobit újmu na vašem zdraví).
- Tento přístroj lze opravit pouze s použitím speciálního nářadí.
- V případě jakéhokoliv poprodejního problému (přístroj a napájecí adaptér) se obraťte na svého prodejce nebo na autorizované servisní středisko.
- Zřikáme se veškeré odpovědnosti za případné škody způsobené špatným používáním přístroje nebo jiným zacházením, než je uvedeno v tomto návodu k použití.
- Pokud je přístroj používán v přítomnosti dětí nebo invalidních osob, je nutný pečlivý dohled.

- Nepoužívejte při teplotě nižší než 0 °C a vyšší než 35 °C

- Nikdy nenechávejte dětem přístroj bez dozoru

- Nepoužívejte prodlužovací kabel

- Nikdy nepoužívejte přístroj, máte-li vlhké ruce

- Nikdy nepoužívejte přístroj ve vaně

- Nevystavujte přístroj slunečnímu záření

- Nepoužívejte přístroj při nízké teplotě

- Neponořujte ho a neoplachujte vodou

- Při čištění nepoužívejte agresivní čisticí prostředky nebo rozpouštědla

- Nepoužívejte pro třetí osoby

- Tento přístroj není určen k tomu, aby ho používaly osoby (včetně dětí) se sníženými fyzickými, smyslovými či duševními schopnostmi; osoby s nedostatečnými zkušenostmi či vědomostmi mohou přístroj používat pouze tehdy, pokud na ně bude dohlížet osoba zodpovídající za jejich bezpečnost nebo je seznámí s používáním přístroje. Dohlédněte na to, aby děti s přístrojem nemanipulovaly.

## ZÁRUKA

Váš přístroj je určen pouze pro domácí použití. Nelze ho použít pro profesní účely. Při nevhodném používání se záruka ruší a je neplatná.

CS

## III. V JAKÝCH PŘÍPADECH LZE PŘÍSTROJ DERMA PERFECT POUŽÍT?

### ● Odstín pleti

**Přístroj DERMA PERFECT vás zbaví nežádoucích chloupků selektivním působením na pigment ve folikule chloupku. Množství pigmentu v kůži určuje její zabarvení, ale také úroveň rizika, které se osoba vystavuje, pokud používá jakoukoliv světelnou epilační metodu.**

Použití této technologie na velmi tmavou pokožku může způsobit vedlejší účinky, např. popáleniny, puchýře a změny barvy kůže po zajizvení (hyper nebo hypopigmentace).

DERMA PERFECT je vybaven snímačem barvy, který ověřuje odstín ošetřované pokožky na začátku každého zákroku a během používání. Funkcí tohoto snímače je kontrolovat, zda je energie aplikována výhradně na vhodné typy pokožky. Pokud je pokožka velmi tmavá, světelný impuls je zablokován.

### ● Barva chloupků

Přístroj není účinný na bílé a šedé chloupky nebo je-li přirozená barva vašich vlasů rezavá nebo světlá blond. Pokud mají vaše chloupky jednu z těchto barev, nemusí být pro vás přístroj DERMA PERFECT vhodný.

**Nahlédnutím do přehledu odstínu pleti a barvy chloupků (na str. 2 nebo 77) zjistíte, zda je přístroj vhodný pro váš odstín pleti/chloupků.**

## ● Oblasti těla

Oblasti ošetřované přístrojem DERMA PERFECT zahrnují: podpaží, oblast bikin, paže, nohy, záda, ramena a trup.

**Tento přístroj nesmí být použit na obličej, krk a bradavky.**

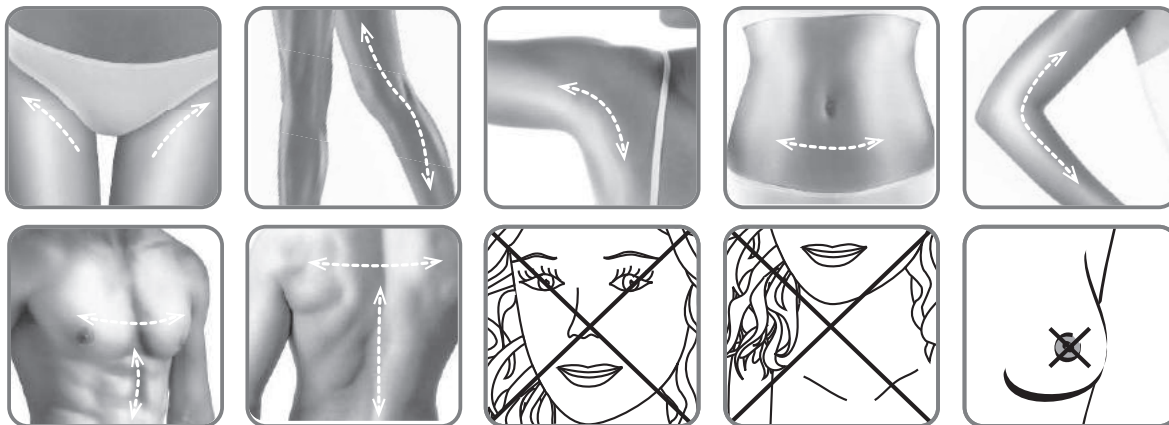

## IV- POPIS VÝROBKU

Přístroj DERMA PERFECT byl navržen s ohledem na velmi snadné používání díky svému ergonomickému a kompaktnímu tvaru.

Při každém používání přístroje zkontrolujte veškeré části, abyste odhalili jakékoliv poškození. Zjistíte-li poškození, přístroj nepoužívejte.

### 4.1. Obsah pouzdra

Pouzdro přístroje DERMA PERFECT obsahuje:

- Stěnový adaptér
- 2 náhradní jednorázové lampy
- Uživatelskou příručku
- Doprovodné DVD



## 4.2. Popis přístroje:

- 1 – Epilátor
- 2 – Ovládací panel
- 3 – Spoušť
- 4 – Jednorázová lampička
- 5 – Bezpečnostní systém: detektor barvy pokožky
- 6 – Bezpečnostní systém: detektor kontaktu s pokožkou
- 7 – Ošetřovací povrch s integrovaným vysoce účinným UV filtrem
- 8 – Ovládací panel
- 9 – Tlačítko Zapnuto/Vypnuto/Režim spánku
- 10 – Dioda indikující režim „spánku“

- 11 – Dioda indikující režim „zapnutí“
- 12 – Volič výkonu: Tlačítko „+“ pro zvýšení intenzity (1 až 5) / Tlačítko „-“ pro snížení intenzity
- 13 – Diody indikující zvolený stupeň výkonu
- 14 – Diody indikující stav lampičky
- 15 – Světelná kontrolka pro případ poruchy přístroje
- 16 – Diody kontrolky nepřetržitě svítí = přístroj je připraven provést analýzu barvy pokožky
- 17 – Diody kontrolky blikají = přístroj je připraven vyslat světelný impulz
- 18 – Zdíčka přístroje

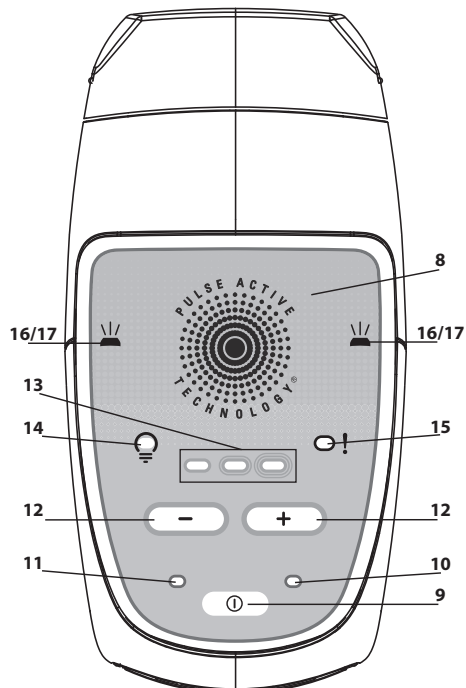
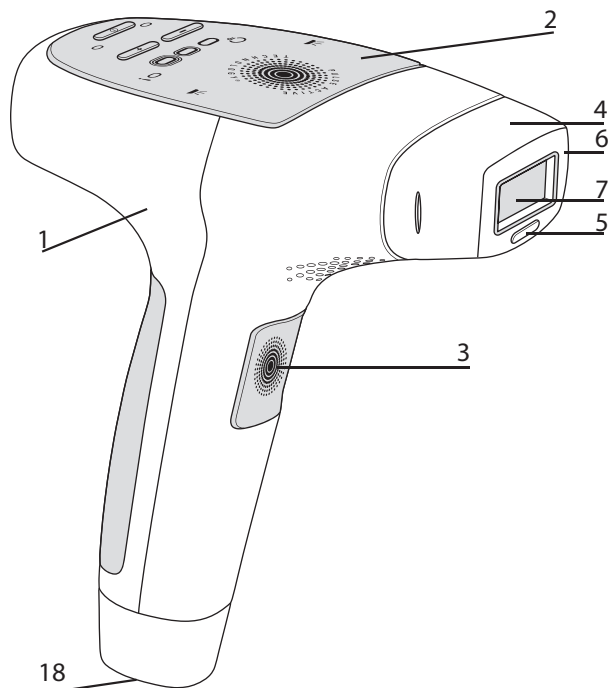

### 5.1 Postup provádění zákroku:

1. Vyjměte přístroj DERMA PERFECT a jeho ostatní součásti z pouzdra.
2. Zkontrolujte, zda je jednorázová lampa správně zasunuta do koncové části přístroje.
3. Zapojte šňůru adaptéru do zdířky přístroje DERMA PERFECT (č. 18 na str. 73).
4. Zapojte adaptér do síťové zásuvky: dioda indikující režim „spánku“ se rozsvítí: váš přístroj DERMA PERFECT je nyní připraven k používání.  
Pokožka musí být oholená, čistá, suchá a bez zbytků pudru nebo deodorantu.
5. Stiskněte tlačítko Zapnuto. Rozsvítí se kontrolka výkonu a uslyšíte normální zvuk ventilace.
6. Přibližně za 4 s po stisknutí tlačítka Zapnuto začnou kontrolky nepřerušovaně svítit. Přístroj je při spuštění standardně nastaven na minimální výkon.  
Přístroj je tak připraven k vyslání prvního impulsu.
7. Chcete-li zvýšit nebo snížit výkon, tiskněte tlačítka „+“ nebo „-“ voliče výkonu, dokud nedosáhnete požadovaného stupně výkonu (viz podrobnosti týkající se stupně výkonu v kapitole 5.2 na str. 76).
8. Přitiskněte okénko přístroje na oblast ošetřované kůže, aby byl zajištěn optimální kontakt.  
Detektor styku s pokožkou tak ověří, zda se okénko přístroje zcela dotýká pokožky. Kontrolky pak začnou blikat, čímž oznamují, že je přístroj připraven k vyslání světelného impulsu.
9. Stiskněte spoušť.

Přístroj také před aktivací světelného impulsu ověří odstín pleti. Je-li pokožka dostatečně světlá pro bezpečnou aplikaci, přístroj na ni vyšle impuls a kontrolky zhasnou. Při každém impulsu uvidíte světelný záblesk a současně uslyšíte slabé „pípnutí“, což je normální. Můžete pocítovat mírné teplo a mravenčení. DERMA PERFECT se mezi jednotlivými impulsy nabije okamžitě. Po 4 s se kontrolky opět rozsvítí.

Pokud nevidíte žádný světelný impuls a kontrolky blikají zeleně a oranžově, znamená to, že typ vaší pokožky zjišťovaný detektorem odstínu pleti je pro bezpečnou aplikaci příliš tmavý. Pro případ opětovného použití přístroje na světlejší oblast je nutné ho vypnout a znovu zapnout, jinak zůstane uzamčený v bezpečnostním režimu (bliká zeleně a oranžově).

10. Přemístěte okénko přístroje na jinou oblast ošetřované pokožky. Zanechané otlačené stopy na kůži by vám měly pomoci při rovnoměrném rozmístění impulzů, čímž se vyhnete překrývání impulzů nebo umístění impulzů příliš blízko sebe.

**Upozornění:** Při epilačním zákroku neošetřujte stejnou oblast více než jednou. Opakované ošetření stejného místa může vyvolat vedlejší účinky.

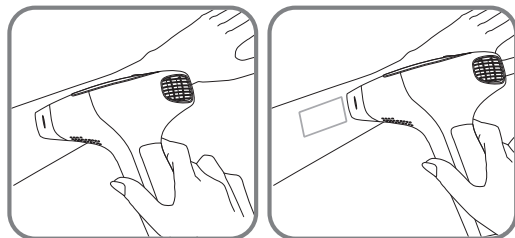

11. Aplikaci opakujte od kroku 8.

CS

**Objeví-li se popáleniny nebo puchýře, OKAMŽITĚ ZÁKROK UKONČETE!**

**POZOR! PŘÍSTROJ NEPOUŽÍVEJTE V TĚCHTO PŘÍPADECH:**

- Pokud je ošetřovaná pokožka tmavší než fototyp V uvedený v přehledu jednotlivých odstínů pleti/chloupků (na str. 2 nebo 77).
- Pokud byly během posledních 30 dnů dané partie vystavené slunci, UV paprskům nebo byl na ně aplikován samoopalovací krém.
- Na mateřská znaménka nebo tmavé skvrny. Na jejich překrytí však můžete použít bílou tužku na líčení (bez kovových derivátů), neprůhledné bílé lepicí pásky nebo bílou náplast.
- Věnujte čas přečtení oddílů **UPOZORNĚNÍ A POKYNY TÝKAJÍCÍ SE BEZPEČNOSTI** (str. 70 až 72) a **KONTRAINDIKACE** (str. 80 až 82).
- Minimálně 24 hodin před ošetřením proveďte test snášenlivosti vysláním světelného impulzu na vaši pokožku při stupni intenzity 1 (před ošetřením dané partie světelným zábleskem je nutné ji oholit).

## 5.2. Nastavení stupně výkonu přístroje

DERMA PERFECT má k dispozici 5 stupňů intenzity od 1 (nejnižší) do 5 (nejvyšší), které zobrazují 3 kontrolky úrovně energie:

**Stupeň 1:** (nejnižší): kontrolka vlevo trvale svítí.



**Stupeň 2:** kontrolka vlevo svítí a kontrolka uprostřed bliká.

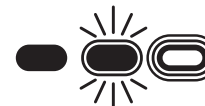

**Stupeň 3:** obě kontrolky vlevo i uprostřed svítí.



**Stupeň 4:** obě kontrolky vlevo i uprostřed svítí a kontrolka vpravo bliká.

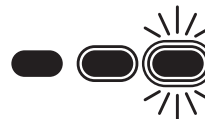

**Stupeň 5:** (nejvyšší): všechny 3 kontrolky trvale svítí.



Je-li přístroj zapnutý, je stupeň intenzity automaticky nastaven na nejnižší intenzitu. Rozsvítí se pouze jedna KONTROLKA VÝKONU.

Při nastavování požadované vyšší nebo nižší intenzity světla tiskněte tlačítka „+“ nebo „-“ na voliči výkonu, dokud se nerozsvítí kontrolky odpovídající požadované intenzitě.

Vhodný stupeň intenzity pro váš fototyp zjistíte podle následující tabulky určení typu kůže/chloupků.

		Charakteristiky dle odstínu vaší pleti					
		BÍLÁ kůže <small>(při pobytu na slunci se vždy spálí, neopálí se)</small>	VELMI SVĚTLÁ kůže <small>(často se spálí, trochu se opálí)</small>	SVĚTLÁ kůže <small>(občas se spálí, dobře se opálí)</small>	SNĚDÁ kůže <small>(málokdy se spálí, dobře a rychle se opálí)</small>	VELMI SNĚDÁ kůže <small>(málokdy se spálí, velmi dobře se opálí)</small>	TMAVÁ kůže <small>(málokdy nebo nikdy se nespálí, velmi tmavé opálení)</small>
Barva vašich chloupků	Bílé/Šedé chloupky	X	X	X	X	X	X
	Rezavé chloupky	X	X	X	X	X	X
	Světlé blond chloupky	X	X	X	X	X	X
	Tmavé blond chloupky/Světlé kaštanové	4-5	4-5	3-4-5	3-4	1-2-3	X
	Kaštanové chloupky	4-5	4-5	3-4-5	3-4	1-2-3	X
	Tmavě kaštanové chloupky	4-5	4-5	3-4-5	3-4	1-2-3	X
	Černé chloupky	4-5	4-5	3-4-5	3-4	1-2-3	X

X = tento přístroj pro vás není vhodný  
 1-2-3-4-5 = nastavený stupeň intenzity přístroje

**Barvu chloupků můžete určit podle přirozené barvy vlasů.**

V závislosti na stupni intenzity stanoveném podle odstínu vaší kůže a barvy chloupků vždy provádějte první zákrok s přístrojem nastaveným na nižší stupeň intenzity.

Příklad 1: odpovídá-li vašemu fototypu intenzita nastavení 3/4, nastavte přístroj při 1. zákroku na stupeň 3. Nemáte-li žádné nepříjemné pocity, můžete u zbývajících zákroků zvýšit intenzitu na stupeň 4.

Příklad 2: odpovídá-li vašemu fototypu intenzita nastavení 3/4/5, nastavte přístroj při 1. zákroku na stupeň 3. Nemáte-li žádné nepříjemné pocity, můžete u 2. zákroku zvýšit intenzitu na stupeň 4. Nemáte-li stále žádné nepříjemné pocity, můžete u dalších zákroků zvýšit intenzitu na stupeň 5.

Pociťujete-li však sebemenší bolest, snižujte stupeň intenzity, dokud pro vás zákrok bude nepříjemný. V tomto případě bude nutné pro dosažení nejlepšího výsledku zákrok 1 nebo 2x opakovat.

**Nezapomeňte minimálně 24 hodin před ošetřením provést test snášenlivosti vysláním světelného impulzu na vaši pokožku při stupni intenzity 1 (před ošetřením dané partie světelným zábleskem je nutné ji oholit).**

#### **POZOR! PŘÍSTROJ NEPOUŽÍVEJTE V TĚCHTO PŘÍPADECH:**

Pokud jste se neseznámili s upozorněními a pokyny ohledně bezpečnosti uvedené v této příručce v oddílu kontraindikace.

- Pokud je ošetřovaná kůže tmavší než fototyp V uvedený v přehledu jednotlivých typů kůže.
- Pokud byly během posledních 30 dnů partie vystavené slunci, UV paprskům nebo na ně byl aplikován samoopalovací krém.

### **5.3. Jednorázová lampa**

Jednorázová lampa DERMA PERFECT má kapacitu 5 000 impulzů (bez ohledu na stupeň intenzity).

Intenzita pulzů je výhradně určována nastavením stupně výkonu přístroje. Po celou dobu použitelnosti lampy neklesá úroveň energie. Při dosažení 95 % své životnosti začne na ovládacím panelu blikat dioda indikující stav lampy , která upozorňuje na nutnost její brzké výměny. Toto blikání se zpomaluje s přibližujícím se koncem životnosti lampy.

Jakmile jednorázová lampa vyšle 5 000 impulzů, začne nepřetržitě svítit dioda indikující stav lampy a upozorňuje, že již nelze vyslat žádný impulz. Pro pokračování v epilaci je tedy nutné jednorázovou lampu vyměnit.

**Poznámka: jednorázovou lampu je také nutné vyměnit, pokud se uvnitř objeví velké skvrny nebo je okénko lampy rozbité.**



**Udržujte přístroj daleko od očí. Ošetření ochlupení obličeje, krku a bradavek je zakázáno. Při ošetřování ostatních oblastí těla je žádoucí se nikdy nedívat přímo do světla vysílaného přístrojem DERMA PERFECT.**

### **Výměna jednorázové lampy:**

1. Stiskněte tlačítko Zapnuto/Vypnuto/Spánek, aby přístroj přešel do režimu spánku.
2. Vypojte adaptér ze síťové zásuvky.
3. Uchopte opotřebenou lampu po obou stranách, tažením směrem nahoru ji oddělte od přístroje a vyhodte ji s domovním odpadem.
4. Vybalte novou jednorázovou lampu.
5. Vložte novou jednorázovou lampu a umístěte ji tak, aby byla v přístroji zcela zajištěna.

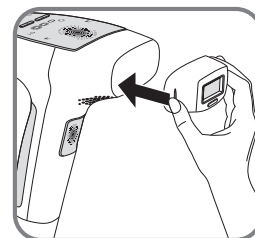
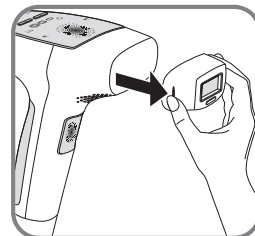

CS

**Poznámka: Po výměně jednorázové lampy vždy nastavte nižší úroveň energie než obvykle. Pokud v průběhu ošetření nebo po něm nemáte žádné nepříjemné pocity, nastavte si svůj obvyklý stupeň intenzity.**

### **5.4. Vyskytne-li se problém:**

#### **● Přístroj nelze zapnout:**

- Zkontrolujte, zda je síťový adaptér správně zapojen do přístroje.
- Zkontrolujte, zda je síťový adaptér správně zapojen do zásuvky.
- Pokud při správném připojení přístroje nesvítí žádná kontrolka, odнесите přístroj do servisního střediska.

#### **● Přístroj nevysílá záblesk:**

- Pokud kontrolka lampy trvale svítí, zkontrolujte, zda je v přístroji lampa správně umístěná.
- Pokud kontrolka lampy stále trvale svítí, dosáhli jste maximálního množství záblesků lampy. Abyste přístroj mohli znovu používat, vyměňte lampu.

- Pokud kontrolka poruchy stále trvale svítí, odnese přístroj do servisního střediska.
  - Kontrolky detekce pokožky blikají střídavě zeleně a oranžově: detektor zjistil, že barva pokožky je příliš tmavá a přístroj přešel do bezpečnostního režimu. Nahlédněte do tabulky určení typu kůže/chloupků.
  - Kontrolky detekce kůže stále svítí nepřetržitě zeleně: ověřte, zda se celá plocha lampy dotýká kůže.
- **V případě pádu přístroje:**
    - Zkontrolujte, zda není UV filtr rozbitý nebo prasklý. V tomto případě před dalším používáním přístroje lampu vyměňte.
    - Po pádu již přístroj nevysílá záblesk: vyměňte lampu. Pokud se výměnou lampy problém nevyřeší, odnese přístroj do servisního střediska.
  - **Pokud během používání máte nepříjemné pocity související se světelnou intenzitou záblesku:**
    - V okamžiku stisknutí spouště (zejména při ošetřování podpaží) odvráťte pohled od ošetřované oblasti.
    - Pro větší pohodlí při ošetřování můžete použít sluneční brýle s ochranným stupněm minimálně S3.

## VI. KONTRAINDIKACE

**Před použitím si přečtěte důležité informace týkající se bezpečnosti.** Používání přístroje DERMA PERFECT není vhodné pro každého. Před použitím si prosím přečtěte níže uvedené pokyny. Další informace a individuální konzultace jsou k dispozici na internetových stránkách [www.rowenta.cz](http://www.rowenta.cz) nebo na stránkách distributora ve vašem regionu.

V případě pochybností týkajících se osobního používání přístroje DERMA PERFECT se prosím poradte se svým dermatologem nebo ošetřujícím lékařem.

Přístroj DERMA PERFECT **NEPOUŽÍVEJTE** na opálenou pokožku nebo pokožku, která byla v poslední době vystavena slunci. Takové použití může způsobit popáleniny nebo vážné poškození kůže. Použití přístroje na kůži, která byla nedávno vystavena slunci, může způsobit vedlejší účinky, např. popáleniny, puchýře a změny barvy kůže (hyper nebo hypopigmentace).



4 týdny před ošetřením přístrojem DERMA PERFECT se nevystavujte slunečnímu záření.

Ošetřené oblasti nevystavujte slunci. Vystavením slunečnímu záření se rozumí vystavení se přímému záření bez ochrany po nepřetržitou dobu asi patnácti minut nebo vystavení se nepřímému záření bez ochrany (zachyceno při pobytu v blízkosti slunečního záření, ve stínu) nepřetržitě po dobu jedné hodiny.



Po celou dobu ošetření a minimálně dva týdny po posledním epilačním zákroku si chraňte kůži prostředkem na ochranu proti slunečnímu záření s SPF 30 nebo vyšším.



**Udržujte přístroj daleko od očí. Ošetření ochlupení obličeje, krku a bradavek je zakázáno. Při ošetřování ostatních oblastí těla je žádoucí se nikdy nedívat přímo do světla vysílaného přístrojem DERMA PERFECT.**

**Přístroj ukládejte mimo dosah dětí. Nepoužívejte DERMA PERFECT u dětí a nedovolte jim ho používat.**

CS

## VII- ZÁKAZ POUŽITÍ

**DERMA PERFECT NEPOUŽÍVEJTE při každém z následujících případů:**

- Jste-li těhotná nebo dokud nedojde po těhotenství k navrácení menstruace.
- Po dobu kojení.
- Pokud je ošetřovaná pokožka tmavší než odstín pokožky typu 5 uvedený v tabulce určení jednotlivých typů pleti/chloupků na str. 2 nebo 77.
- Při vystavení slunci nebo návštěvě solária během posledních 30 dnů nebo při používání urychlovačů opálení nebo opalovacích a samoopalovacích přípravků.
- Tetování nebo trvalý make-up na ošetřované oblasti.
- Na obličej, krk a bradavky. Při použití na stydké pysky snižte intenzitu o jednu úroveň vzhledem k intenzitě určené podle vašeho fototypu.
- Na vlasy.
- Na stejnou partii kůže více než jednou týdně.
- Nenormální stav kůže v ošetřované oblasti: červená nebo pigmentovaná mateřská znaménka, hnědé nebo černé pupínky na kůži, např. pihy nebo mateřská znaménka. Na jejich překrytí použijte bílou tužku na líčení (bez kovových derivátů), neprůhledné bílé lepicí pásky nebo bílou náplast.
- Na kůži vysušenou nebo oslabenou z důvodu chemického a glykolového peelingu nebo peelingu AHA.
- V blízkosti piercingu: Před použitím přístroje je zpravidla nutné všechny piercingy vyjmout.
- Ekzém, lupenka, poškozená kůže ve fázi hojení nebo rozvíjející se infekce v ošetřované oblasti. Před použitím přístroje je nutné vyčkat, dokud nedojde k vyléčení postižené oblasti.
- Nenormální pigmentace kůže (např. vitiligo nebo albinismus)

- Nenormální stav kůže způsobený např. cukrovkou nebo jinými systémovými nebo metabolickými chorobami.
  - Předchozí výskyt operu na ošetřované oblasti, pokud nedošlo k poradě s lékařem a k provedení preventivního ošetření před použitím přístroje.
  - Na oblasti se silikonovými implantáty, srdečním stimulátorem, implantátem při močové inkontinenci, inzulinovou pumpou a s jakýmkoli kovovým implantátem.
  - V případě onemocnění spojeného s citlivostí na světlo (např. porfyrie, polymorfní světlá erupce, sluneční kopřivka, lupus...) nebo vyvolané léky během 3 posledních měsíců.
  - Léčba související s akné nebo jinými kožními chorobami např. orální isotretinoin (Roaccutane®); léky na bázi topických retinoidů např. tretinoin (Retin-A®); vitamin A, karotenoid nebo beta karoten v průběhu 2 posledních měsíců.
  - Minocyklin nebo jiné léky na bázi tetracyklinu v průběhu předchozího měsíce.
- Tento seznam není úplný, pokud užíváte nějaké léky, poraďte se se svým lékařem.
- Léčba na bázi steroidů v průběhu 3 posledních měsíců.
  - 14 dní po ošetření mikrodermabrazí.
  - Pokud již podstupujete jiné ošetření pro snížení ochlupení.
  - Anamnéze rakoviny kůže nebo oblastí náchylných ke zhoubným nádorům kůže
  - Radioterapie nebo chemoterapie během 3 posledních měsíců.
  - Imunosupresivní léčba.
  - Epilepsie.
  - Jakýkoli jiný případ, který by váš lékař považoval za rizikový pro toto ošetření.



**Nikdy nepoužívejte DERMA PERFECT, pokud jsou ve stejné místnosti přítomny velmi malé děti nebo batolata, protože světlo, které přístroj vyzařuje, pro ně může být nepříjemné.**

**Tento seznam není úplný. Máte-li sebemenší pochybnosti ohledně rizik spojených s používáním přístroje DERMA PERFECT, poraďte se se svým ošetřujícím lékařem nebo dermatologem.**

## VIII. Údržba přístroje DERMA PERFECT

Po každém zákroku se doporučuje přístroj očistit, zejména okénko.

Před čištěním přístroj vypojte ze sítě.

Použijte čistý a suchý hadřík. Můžete také použít čisticí prostředek se speciálním složením pro elektronická zařízení, kterým jemně otřete přístroj DERMA PERFECT a zejména jeho okénko.

**Nikdy přístroj nebo jeho součásti neponořujte do vody.**

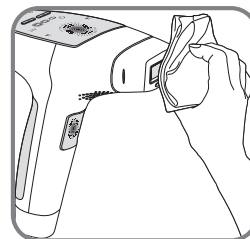

CS



### Podílejme se na ochraně životního prostředí!

- ① Váš přístroj obsahuje velké množství využitelných nebo recyklovatelných materiálů.
- ➔ Odneste přístroj do sběrného dvora nebo, neexistuje-li, do autorizovaného servisu, jejichž seznam naleznete na webových stránkách [www.groupeseb-download.cz](http://www.groupeseb-download.cz), kde bude zpracován.

## CUPRINS

I- Introducere .....	p. 84
II- Siguranță.....	p. 86
III- În ce situații se poate utiliza aparatul DERMA PERFECT? .....	p. 87
IV- Descrierea produsului .....	p. 88
4.1. Conținutul cutiei .....	p. 88
4.2. Descrierea aparatului .....	p. 89
V- Instrucțiuni de utilizare .....	p. 90
5.1. Desfășurarea unei ședințe .....	p. 90
5.2. Reglarea nivelului de putere al aparatului .....	p. 92
5.3. Lampa jetabilă.....	p. 94
5.4. În caz de probleme .....	p. 95
VI- Contraindicații .....	p. 96
VII- Interdicții de utilizare .....	p. 97
VIII- Întreținerea aparatului DERMA PERFECT .....	p. 99

## I- INTRODUCERE

Vă mulțumim pentru că ați achiziționat aparatul Derma Perfect de la ROWENTA. Aparatul dumneavoastră utilizează tehnologia IPL (lumină intens pulsată), folosită de către profesioniștii în epilare semi-permanentă, care a fost adaptată pentru utilizarea personală. Acest aparat poate fi utilizat pe toate părțile corpului, cu excepția feței, gâtului și mameloanelor.

### PERFORMANȚĂ

Dacă urmați recomandările noastre de utilizare, aparatul Derma Perfect vă va permite să vă reduceți pilozitatea într-o manieră durabilă.

În medie, la sfârșitul a 6 ședințe, se constată o reducere vizibilă de 83% a pilozității (test efectuat pe 33 de femei, în perioada noiembrie 2010 – aprilie 2011).

Tratamentul trebuie efectuat la intervale regulate, la fiecare 2 săptămâni, pe durata a 4 până la 6 ședințe, apoi o dată pe lună, pe durata a 2 până la 4 ședințe, în funcție de reînceperea creșterii părului.

După care, veți putea utiliza DERMA PERFECT pentru retușuri, în funcție de necesitățile dumneavoastră, până la eliminarea completă a firelor de păr. Rezultatele durabile se obțin în decursul unei durate medii de 12 până la 18 luni, în funcție de tipologia dumneavoastră. Astfel, vă puteți bucura de picioare netede și plăcute la atingere într-o manieră durabilă.

**ATENȚIE:** Din cauza schimbărilor hormonale sau fiziologice, este posibil ca unele fire de păr să reînceapă să crească. Ocazional, veți avea nevoie de ședințe de întreținere

**SIGURANȚĂ** Aparatul dumneavoastră a fost conceput de către oameni de știință și clinicieni și a fost testat în conformitate cu cele mai stricte norme. Aparatul dumneavoastră vă garantează o siguranță optimă datorită:

1) **Unui DETECTOR DE CULOARE A PIELII:** Acest procedeu de siguranță exclusiv verifică pigmentarea pielii la începutul și pe parcursul fiecărei ședințe. În cazul în care senzorul detectează că pielea este prea închisă, aparatul nu va emite impulsul luminos.

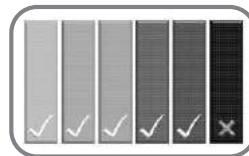

RO

2) **Unei PRECAUȚII DERMATOLOGICE:** acest aparat a fost testat sub control dermatologic de către un laborator independent.

3) **Unui DETECTOR DE CONTACT CU PIELEA:** dispozitiv dezvoltat pentru protecția oculară. Acesta este conceput pentru ca impulsul să nu poată fi emis dacă aparatul este dirijat în gol. Dispozitivul de siguranță pune aparatul în funcțiune numai dacă fereastra aparatului este în contact integral cu pielea.



4) **Unei TEHNOLOGII „EYE SAFE”:** un filtru UV de înaltă performanță încorporat garantează o utilizare fără riscuri pentru piele și ochi (începând cu 20 cm).

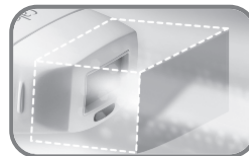

## SIMPLITATE

Aparatul DERMA PERFECT este, de asemenea, foarte practic de utilizat datorită formei sale ergonomice și compacte. Funcționarea se rezumă la 4 etape: raderea zonei, punerea în funcțiune, selectarea intensității, iluminarea.

## II- SIGURANȚĂ

**Tensiune: Verificați dacă tensiunea de alimentare indicată pe aparat corespunde celei de la instalația dumneavoastră electrică. Erorile de conectare la sursa de alimentare electrică pot cauza defecțiuni iremediabile, care nu sunt acoperite de garanție.**

Siguranța acestui aparat este conformă cu regulile tehnice și normele în vigoare (privind compatibilitatea electromagnetică, dispozitivele de joasă tensiune, protecția mediului).

- Scoateți aparatul din priză înainte de orice intervenție și după fiecare utilizare.
- Acest aparat este destinat exclusiv utilizării casnice și personale.
- Epilatorul trebuie utilizat exclusiv cu blocul de baterii furnizat KSAPV0361200300D5.
- Nu utilizați blocul de baterii pentru o altă utilizare în afară de cea a aparatului.
- Nu utilizați niciodată acest produs (aparatul sau blocul de baterii) dacă este deteriorat, în caz de funcționare anormală sau după o cădere (deteriorările nevizibile vă pot pune în pericol siguranța).
- Acest aparat se repară numai cu ajutorul unor ustensile speciale.
- Pentru orice problemă post-vânzare (a aparatului și a blocului de baterii), adresați-vă distribuitorului dumneavoastră obișnuit sau unui centru de service agreat.
- Ne declinăm orice răspundere pentru eventualele deteriorări provocate de o utilizare necorespunzătoare a aparatului sau de o altă utilizare decât cea prevăzută în prezentele instrucțiuni.
- Este necesară supravegherea atentă atunci când aparatul este utilizat în prezența copiilor sau a persoanelor invalide.
  - Nu utilizați aparatul la temperaturi mai mici de 0 °C și mai mari de 35 °C
  - Nu lăsați niciodată aparatul la îndemâna copiilor nesupravegheați
  - Nu utilizați un cablu prelungitor
  - Nu utilizați niciodată aparatul având mâinile umede
  - Nu utilizați niciodată aparatul în cada de baie
  - Nu expuneți aparatul la razele soarelui
  - Nu utilizați aparatul la temperaturi scăzute
  - Nu scufundați aparatul în lichid și nu îl treceți sub un jet de apă
  - Nu utilizați produse agresive sau dizolvanți pentru curățare
  - Nu utilizați asupra unei alte persoane

- Acest aparat nu este destinat utilizării de către persoane (inclusiv copii) cu capacități fizice, senzoriale sau mintale reduse sau de către persoane lipsite de experiență și cunoștințe, cu excepția cazului în care acestea au putut beneficia, din partea unei persoane responsabile pentru siguranța lor, de supraveghere sau de instruire prealabilă cu privire la utilizarea aparatului. Copiii trebuie supravegheați pentru a avea grijă să nu se joace cu aparatul.

## GARANȚIE

Acest aparat este destinat exclusiv unei utilizări casnice. Aparatul nu trebuie utilizat în scopuri profesionale. Garanția devine nulă și își pierde valabilitatea în cazul unei utilizări incorecte.

## III. ÎN CE SITUAȚII SE POATE UTILIZA APARATUL DERMA PERFECT?

RO

### ● Culoarea pielii

**DERMA PERFECT vă scapă de firele de păr nedorite, atacând într-o manieră selectivă pigmentii de pe lungimea firului de păr. Cantitatea de pigmenti ai pielii unei persoane determină culoarea, dar și nivelul de risc la care aceasta se expune atunci când utilizează o metodă de epilare cu lumină, indiferent care ar fi aceasta.**

Tratamentul pielii foarte închise cu acest tip de tehnologie poate determina efecte secundare, precum arsuri, bășici și modificări ale culorii pielii după cicatrizare (hiper- sau hipopigmentare).

DERMA PERFECT a fost conceput având un senzor de culoare, care verifică culoarea pielii tratate la începutul fiecărei ședințe și pe parcursul utilizării. Funcția acestui senzor este aceea de a verifica dacă energia este administrată în mod exclusiv tipurilor de piele pentru care este adecvată. Impulsul luminos este blocat atunci când pielea este prea închisă.

### ● Culoarea firelor de păr

Aparatul nu își menține eficacitatea împotriva firelor de păr albe sau gri sau atunci când culoarea naturală a părului dumneavoastră este roșcat sau blond deschis. Dacă firele dumneavoastră de păr au una dintre aceste culori, este posibil ca DERMA PERFECT să nu fie adecvat pentru dumneavoastră.

Consultați tabelul privind culoarea pielii/a firelor de păr (se găsește pe pagina 2 sau 93) pentru a determina compatibilitatea aparatului la culoarea pielii/firelor dumneavoastră de păr.

## ● Zonele corpului

Regiunile de tratament cu DERMA PERFECT cuprind: axilele, zona inghinală, brațele, picioarele, fesele, umerii și pieptul.

**Aparatul nu trebuie utilizat pe față, pe gât și pe mameloane.**

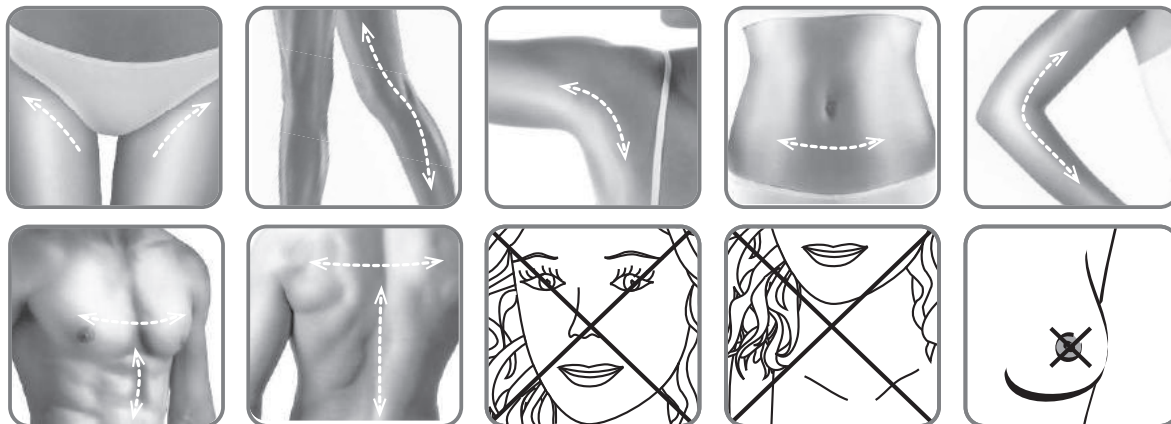

## IV- DESCRIEREA PRODUSULUI

Aparatul DERMA PERFECT de la ROWENTA a fost conceput pentru a oferi o mare ușurință de utilizare, datorită formei sale ergonomice și compacte.

De fiecare dată când utilizați aparatul, examinați toate părțile pentru a detecta eventualele deteriorări. Dacă observați deteriorări, nu trebuie să îl utilizați.

### 4.1. Conținutul cutiei

În cutia aparatului DERMA PERFECT veți găsi:

- Adaptor pentru perete
- Lampă(lămpi) jetabilă(e) de schimb
- Manualul de utilizare
- Un DVD însoțitor.



## 4.2. Descrierea aparatului:

- 1 - Epilator
- 2 - Panou de control
- 3 - Declanșator
- 4 - Lampă jetabilă
- 5 - Sistem de siguranță: detector de culoare a pielii
- 6 - Sistem de siguranță: detector de contact cu pielea
- 7 - Suprafață de tratament cu filtru UV de înaltă performanță încorporat
- 8 - Panou de control
- 9 - Buton de pornire/oprire/repaus
- 10 - Led indicator pentru modul „repaus”
- 11 - Led indicator pentru modul „pornire”
- 12 - Selector de putere: Buton „+” pentru

- creșterea intensității (de la 1 la 5)/Buton „-” pentru diminuarea intensității
- 13 - Leduri indicatoare pentru nivelul de putere selectat
- 14 - Leduri indicatoare pentru starea lămpii
- 15 - Indicator luminos în caz de funcționare necorespunzătoare a aparatului
- 16 - Ledurile indicatoare se aprind continuu = aparatul este gata să analizeze culoarea pielii
- 17 - Ledurile indicatoare se aprind în mod intermitent = aparatul este gata să emită un impuls luminos
- 18 - Priza aparatului

RO

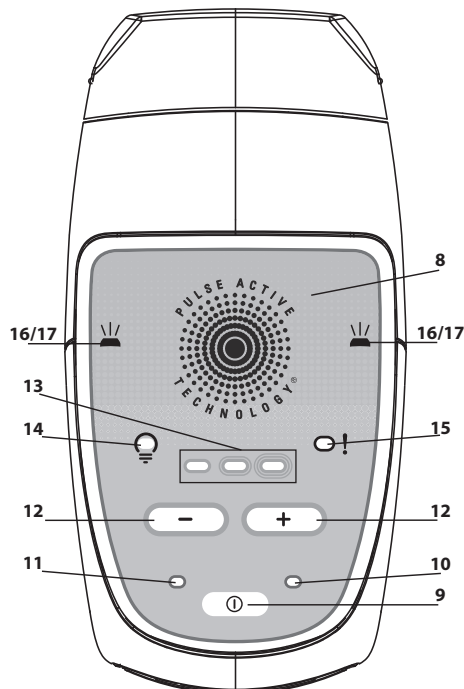
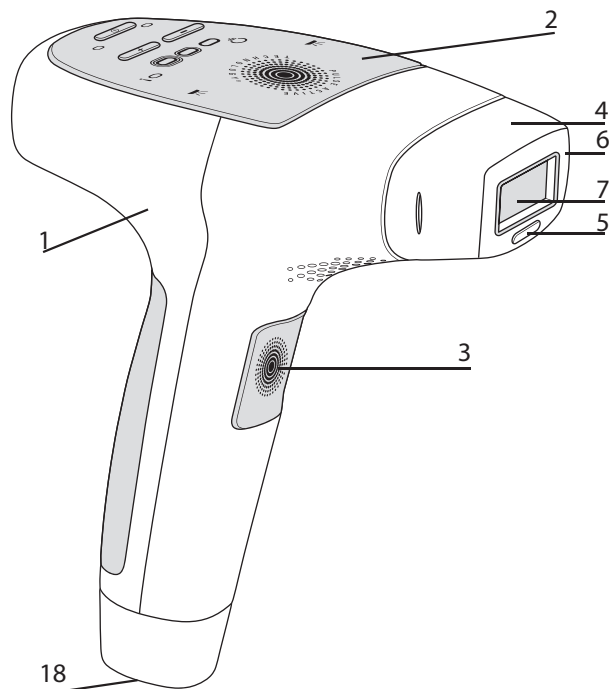

## V- INSTRUCȚIUNI DE UTILIZARE

### 5.1 Desfășurarea unei ședințe:

1. Scoateți aparatul și celelalte componente ale DERMA PERFECT din cutie.
2. Verificați dacă lampa jetabilă este corect introdusă la extremitatea aparatului.
3. Conectați cablul adaptorului la priza aparatului DERMA PERFECT (nr. 18, p. 89).
4. Conectați adaptorul la instalația electrică: Ledul indicator pentru modul „repaus” se aprinde: aparatul DERMA PERFECT este acum gata de a fi utilizat.  
Pielea dumneavoastră trebuie să fie rasă, curată, uscată și fără reziduuri de pudră sau deodorant.
5. Apăsați pe butonul de pornire. Indicatorul luminos de putere se aprinde și veți auzi un zgomot normal de ventilare.
6. După aproximativ 4 secunde de la apăsarea butonului de pornire, ledurile indicatoare se aprind continuu. În mod implicit, aparatul pornește la puterea minimă. Aparatul este acum gata să elibereze primul impuls.
7. Dacă doriți să creșteți sau să reduceți puterea, apăsați pe selectorul de putere, cu ajutorul butoanelor „+” și „-”, până când atingeți nivelul de putere dorit (a se vedea detaliile privind nivelul de putere din capitolul 5.2, pagina 92).
8. Apăsați fereastra aparatului pe zona de piele care urmează a fi tratată, pentru un contact optim.  
Detectorul de contact cu pielea verifică astfel dacă fereastra aparatului se află în contact complet cu pielea. Ledurile indicatoare încep apoi să semnalizeze, pentru a indica faptul că aparatul este gata să emită impulsul luminos.
9. Apăsați pe declanșator.

Dispozitivul va verifica, de asemenea, culoarea pielii, înainte de a activa impulsul luminos.

În cazul în care culoarea pielii este suficient de deschisă pentru o aplicare sigură, aparatul va declanșa apoi un impuls pe piele, iar ledurile indicatoare se vor stinge.

Veți vedea un impuls luminos scurt și, simultan, veți auzi un semnal sonor slab la fiecare impuls, ceea ce este normal. Este posibil să resimțiți o senzație ușoară de căldură și furnicăături. Aparatul DERMA PERFECT se va reîncărca imediat după fiecare impuls. După 4 secunde, ledurile indicatoare se aprind din nou.

Dacă nu vedeți niciun impuls luminos și dacă ledurile indicatoare semnalizează în culoarea verde și portocaliu, înseamnă că în urma măsurării detectorului de culoare a pielii, aparatul a stabilit că pielea dumneavoastră este prea închisă pentru o aplicare sigură.

Pentru a putea utiliza aparatul din nou, dar pe o zonă mai deschisă, trebuie să îl opriți și să îl reporniți; în caz contrar, va rămâne blocat în modul de siguranță (semnalizând în culoarea verde și portocaliu).

10. Deplasați fereastra aparatului pe o altă zonă de piele care urmează a fi tratată. Urmele lăsate de presiunea aparatului pe pielea dumneavoastră trebuie să vă ajute la alinierea corectă administrării unui nou impuls, evitând astfel suprapunerea impulsurilor sau spațierea excesivă a acestora.

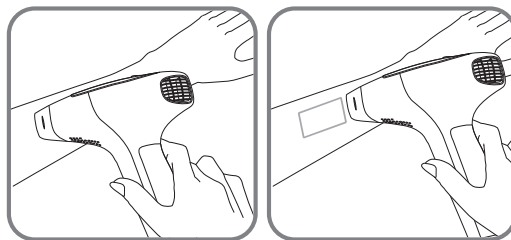

**Avertisment:** Nu tratați aceeași zonă de piele mai mult de o dată într-o ședință de epilare. Tratarea repetată al aceluiași spațiu poate provoca efecte secundare.

11. Repetați aplicarea, începând cu etapa 8.

RO

**Dacă apar arsuri sau bășici, OPRIȚI IMEDIAT FUNCȚIONAREA!**

**ATENȚIE! NU UTILIZAȚI ACEST APARAT:**

- Dacă pielea care urmează a fi tratată este mai închisă decât fototipul V ilustrat în tabelul diferitelor tipuri de piele / de fire de păr (pagina 2 sau 93).
- Pe părțile expuse la soare, la raze UV sau tratate cu autobronzant în decursul ultimelor 30 de zile.
- Pe alunițe sau petele provocate de soare. Totuși, puteți utiliza creion alb de tipul celui pentru machiaj (fără derivați metalici), adevizi albi opaci sau leucoplast alb pentru a le acoperi.
- Citiți pe îndelete secțiunile **AVERTISMENTE ȘI RECOMANDĂRI PRIVIND SIGURANȚA** (paginile 86–87), precum și paginile despre **CONTRAINDICĂȚII** (paginile 96 până la 98).
- Trebuie să fi efectuat un test de toleranță, emițând un impuls de lumină pe pielea dumneavoastră cu cel puțin 24 de ore înainte de tratamentul la nivelul de intensitate 1 (este necesar ca zona iluminată să fie rasă în prealabil).

## 5.2. Reglarea nivelului de putere al aparatului

DERMA PERFECT dispune de 5 niveluri de intensitate, începând cu 1 (cel mai slab) până la 5 (cel mai ridicat), reprezentate prin 3 indicatoare luminoase ale nivelului de energie:

**Nivelul 1:** (cel mai slab): indicatorul luminos din stânga este aprins în permanență.



**Nivelul 2:** indicatorul luminos din stânga este aprins, iar cel din centru semnalizează intermitent.

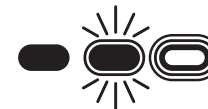

**Nivelul 3:** cele două indicatoare luminoase: din stânga și din centru sunt aprinse.



**Nivelul 4:** cele două indicatoare luminoase: din stânga și din centru sunt aprinse, iar cel din dreapta semnalizează intermitent.

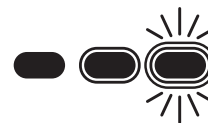

**Nivelul 5:** (cel mai ridicat): cele 3 indicatoare luminoase sunt aprinse în permanență.



Atunci când aparatul este în stare de funcționare, în mod implicit, nivelul său de intensitate va fi poziționat automat la intensitatea cea mai slabă. Un singur INDICATOR LUMINOS DE PUTERE va fi aprins.

Pentru a regla lumina la intensitatea dorită, fie mai ridicată, fie mai slabă, apăsați pe selectorul de putere, cu ajutorul butoanelor „+” și „-”, până când indicatorul luminos corespunzător intensității pe care o doriți se aprinde.

Pentru a determina nivelul de intensitate care este adecvat fototipului dumneavoastră, consultați chestionarul pentru determinarea tipului de piele / de fir de păr:

## Caracteristicile și culoarea pielii

		Piele ALBĂ (arsuri solare la fiecare expunere, nu se bronzază)	Piele FOARTE DESCHISĂ (arsuri solare regulate, bronzare ușoară)	Piele DESCHISĂ (puține arsuri solare, bronzare bună)	Piele ÎNCHISĂ (arsuri solare rare, bronzare bună și rapidă)	Piele FOARTE ÎNCHISĂ (arsuri solare rare, bronzare foarte bună)	Piele NEAGRĂ (arsuri solare rare sau inexistente, bronzare foarte intensă)
Culoarea firelor de păr	albe/gri	X	X	X	X	X	X
	Fire de păr roșcate	X	X	X	X	X	X
	Fire de păr Blond deschis	X	X	X	X	X	X
	Fire de păr blond închis/șaten deschis	4-5	4-5	3-4-5	3-4	1-2-3	X
	Fire de păr șaten	4-5	4-5	3-4-5	3-4	1-2-3	X
	Fire de păr șaten	4-5	4-5	3-4-5	3-4	1-2-3	X
	Fire de păr șaten închis	4-5	4-5	3-4-5	3-4	1-2-3	X

X = acest aparat nu este adecvat pentru dumneavoastră  
 1-2-3-4-5 = nivel de intensitate la care trebuie să reglați aparatul

**Pentru a vă fi mai ușor să determinați culoarea firelor de păr, luați ca referință culoarea naturală a părului dumneavoastră.**

În funcție de nivelul de intensitate pe care îl veți determina pe baza culorii pielii și a firelor dumneavoastră de păr, pentru prima ședință de utilizare a aparatului, folosiți întotdeauna nivelul de intensitate inferior

Exemplu 1: dacă fototipul dumneavoastră indică un reglaj al intensității de 3/4, pentru prima ședință reglați aparatul la nivelul 3. Dacă nu resimțiți niciun disconfort, puteți crește intensitatea la puterea 4 pentru restul ședințelor.

Exemplu 2: dacă fototipul dumneavoastră indică un reglaj al intensității de 3/4/5, pentru prima ședință reglați aparatul la nivelul 3. Dacă nu resimțiți niciun disconfort, puteți crește intensitatea la puterea 4 pentru ședința a doua. Dacă în continuare nu resimțiți niciun disconfort, puteți crește intensitatea la puterea 5 pentru setul de ședințe următoare.

Cu toate acestea, dacă resimțiți cea mai mică durere, reduceți nivelul de intensitate până când ședința este confortabilă. În acest caz, ar putea fi necesar să adăugați 1 sau 2 ședințe pentru obținerea celui mai bun rezultat.

**Nu uitați să efectuați un test de toleranță, emițând un impuls de lumină pe pielea dumneavoastră cu cel puțin 24 de ore înainte de tratamentul la nivelul de intensitate 1 (este necesar ca zona iluminată să fie rasă în prealabil).**

**ATENȚIE! NU UTILIZAȚI ACEST APARAT:**

Înainte de a lua la cunoștință avertismentele și recomandările privind siguranța și secțiunea „Contraindicații” a acestui manual.

– Dacă pielea care urmează a fi tratată este mai închisă decât fototipul V ilustrat în tabelul diferitelor tipuri de piele.

– Pe părțile expuse la soare, la raze UV sau tratate cu autobronzant în decursul ultimelor 30 de zile.

### **5.3. Lampa jetabilă**

Lampa jetabilă DERMA PERFECT are o capacitate de 5.000 de impulsuri (indiferent de nivelul de intensitate utilizat).

Intensitatea pulsațiilor este definită exclusiv pentru reglarea nivelului de putere al aparatului. Nu există o scădere a nivelului de energie pe parcursul întregii durate de viață utile a lămpii. Atunci când aceasta din urmă a ajuns la 95% din durata sa de viață, ledul indicator pentru starea lămpii semnalizează  pe panoul de control, avertizând asupra faptului că lampa va trebui înlocuită în curând. Această semnalizare va fi mai rară, pe măsură ce lampa se va apropia de sfârșitul vieții.

Atunci când sunt emise cele 5.000 de impulsuri ale lămpii jetabile, ledul indicator pentru starea lămpii se va aprinde continuu, avertizându-vă asupra faptului că nu mai poate fi emis niciun alt impuls. Astfel, pentru a continua epilarea, trebuie să înlocuiți lampa jetabilă.

**Observație:** o lampă jetabilă trebuie, de asemenea, înlocuită dacă pe interior apar pete mari sau dacă fereastra lămpii este spartă.



**Țineți aparatul departe de ochi. Tratamentul pilozității feței, gâtului și mameloanelor este interzis. În timpul tratamentului celorlalte zone ale corpului, este de preferat să nu priviți niciodată direct lumina emisă de DERMA PERFECT**

### **Pentru a înlocui lampa jetabilă:**

1. Apăsați pe butonul de pornire/oprire/repaus al aparatului pentru a-l trece în modul de repaus.
2. Deconectați adaptorul de la instalația electrică.
3. Apucați lampa utilizată de două laturi, trageți în sus pentru a o scoate din alveolă și aruncați-o împreună cu deșeurile menajere.
4. Scoateți din ambalaj o nouă lampă jetabilă.
5. Introduceți noua lampă jetabilă, punând-o ușor în poziție până la blocarea sa completă pe aparat.

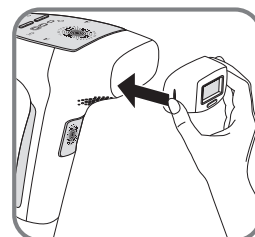
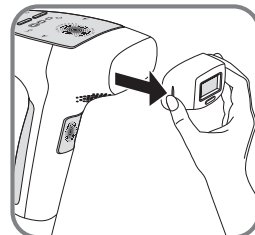

RO

**Observație:** După ce ați înlocuit lampa jetabilă, reglați întotdeauna nivelul de energie la un nivel mai scăzut decât cel pe care îl utilizați de obicei. Reveniți la nivelul dumneavoastră de putere obișnuit numai dacă nu ați resimțit nicio senzație supărătoare anormală în timpul tratamentului sau după acesta.

### **5.4. În caz de probleme:**

#### **● Aparatul nu pornește:**

- Verificați dacă adaptorul pentru instalație electrică este conectat corect la aparat.
- Verificați dacă adaptorul pentru instalație electrică este conectat corect la priza de perete.
- Dacă niciun indicator luminos nu se aprinde o dată, iar aparatul este conectat corect, duceți aparatul la centrul dumneavoastră de service.

#### **● Aparatul nu emite un impuls luminos:**

- Dacă indicatorul lămpii rămâne aprins în permanență, verificați dacă lampa este introdusă corect în aparat
- Dacă indicatorul lămpii continuă să rămână aprins în permanență, ați atins numărul maxim

- de impulsuri luminoase al lămpii. Schimbați lampa pentru a putea utiliza produsul din nou.
- Dacă indicatorul de funcționare necorespunzătoare rămâne aprins în permanență, duceți aparatul la centrul dumneavoastră de service.
  - Indicatoarele luminoase de detectare a pielii semnalizează alternativ culorile verde și portocaliu: culoarea pielii este măsurată de către detector ca fiind prea închisă, iar aparatul intră în modul de siguranță. Consultați tabelul pentru determinarea tipului de piele/de fire de păr.
  - Indicatoarele luminoase de detectare a pielii rămân aprinse continuu emițând culoarea verde: verificați dacă suprafața lămpii este în întregime în contact cu pielea.

● **În caz de cădere a aparatului:**

- Verificați dacă filtrul UV nu este spart sau fisurat. În acest caz, înlocuiți lampa înainte de o nouă utilizare.
- Aparatul nu mai emite impulsuri luminoase după o cădere: înlocuiți lampa. Dacă faptul că înlocuiți lampa nu rezolvă problema, returnați aparatul la centrul dumneavoastră de service.

● **Dacă în timpul utilizării resimțiți o senzație supărătoare legată de intensitatea impulsurilor luminoase:**

- Abateți privirea de la zona tratată în momentul apăsării pe declanșator (în special în timpul tratării axilelor).
- Pentru un plus de confort în timpul tratamentelor, puteți utiliza o pereche de ochelari de soare cu un indice de filtrare S3 sau mai mare

## VI. CONTRAINDICAȚII

**Sfaturi importante cu privire la siguranță – a se citi înainte de utilizare.** Utilizarea DERMA PERFECT nu este adecvată pentru toate persoanele. Înainte de utilizare, vă rugăm să citiți instrucțiunile următoare. Pentru a obține sfaturi suplimentare sau recomandări personalizate, vă rugăm să consultați site-ul [www.rowenta.com](http://www.rowenta.com) sau site-ul distribuitorului din regiunea dumneavoastră.

Nu în ultimul rând, în cazul în care aveți îndoieli în ceea ce privește utilizarea personală a DERMA PERFECT, vă rugăm să vă adresați dermatologului sau medicului dumneavoastră curant.

**NU UTILIZAȚI** aparatul DERMA PERFECT pe o piele bronzată sau după o expunere recentă la soare. O astfel de utilizare poate cauza arsuri sau leziuni grave ale pielii. Utilizarea aparatului pe o piele expusă recent la soare poate determina efecte secundare, precum arsuri, bășici și modificări ale culorii pielii (hiper- sau hipopigmentare).



Evitați să vă expuneți la razele soarelui pe parcursul a 4 săptămâni înainte de tratamentul cu DERMA PERFECT.

Nu expuneți zonele tratate la soare. Prin expunere la razele soarelui se înțelege o expunere neprotejată la razele directe, pe parcursul unei durate continue de 15 minute, sau o expunere



neprotejată la razele indirecte (captate atunci când vă aflați în apropierea soarelui, dar la umbră), pe parcursul unei durate continue de o oră.

Aveți grijă să protejați pielea tratată, cu un ecran de protecție solară de FPS 30 sau mai mare, pe durata întregii perioade de tratament și timp de cel puțin două săptămâni după ultima ședință de epilare.



**Țineți aparatul departe de ochi. Tratamentul pilozității feței, gâtului și mameloanelor este interzis. În timpul tratamentului celorlalte zone ale corpului, este de preferat să nu priviți niciodată direct lumina emisă de DERMA PERFECT.**

**Nu țineți aparatul la îndemâna copiilor. Nu utilizați DERMA PERFECT asupra copiilor și nu permiteți copiilor să îl utilizeze.**

RO

## VII- INTERDICȚII DE UTILIZARE

**NU utilizați DERMA PERFECT în niciunul dintre cazurile următoare:**

- Atunci când sunteți însărcinată sau după o sarcină, până la revenirea menstruației.
- În cazul în care alăptați.
- Dacă pielea care urmează a fi tratată este mai închisă decât nuanța de piele a tipului 5 din tabelul pentru determinarea tipului de piele/de fire de păr, de la pagina 2 sau 93.
- Expunerea la soare sau la un aparat cu raze UV în decursul ultimelor 30 de zile sau utilizarea soluțiilor acceleratoare sau pregătitoare pentru bronzare și a autobronzantelor.
- Tatuaj sau machiaj permanent în zona care urmează a fi tratată.
- Pe față, pe gât și pe mameloane. Pe labii, micșorați intensitatea nivelului în raport cu intensitatea definită în funcție de fototipul dumneavoastră.

Pentru părul de pe cap.

- Pe aceeași porțiune a pielii mai mult de o dată pe săptămână.
- Stare anormală a pielii în regiunea care urmează a fi tratată: semne din naștere roșii sau pigmentate, puncte maro sau negre pe piele, cum ar fi pistruii sau alunițele. Utilizați creion alb de tipul celui pentru machiaj (fără derivați metalici), adevizi albi opaci sau leucoplast alb pentru a le acoperi.
- Pe pielea uscată sau sensibilizată din cauza exfolierilor chimice, cu glicerină sau cu AHA.
- În apropierea unui piercing: ca regulă generală, scoateți orice piercing înainte de utilizarea aparatului.
- Eczemă, psoriazis, leziuni în faza de cicatrizare sau infecții evolutive în regiunea care

urmează a fi tratată. Trebuie să așteptați ca regiunea afectată să se vindece înainte de a utiliza aparatul.

- Pigmentare anormală a pielii (vitiligo sau albinism, de exemplu).
- Stare anormală a pielii provocată de diabet, de exemplu, sau de alte afecțiuni sistemice sau metabolice.
- Antecedente de erupții de herpes pe zona care urmează a fi tratată, cu excepția cazului în care a fost consultat un medic și s-a primit un tratament preventiv înainte de utilizarea aparatului.
- Pe zonele cu implanturi de silicon, stimulator cardiac, implant pentru incontinența urinară, pompă de insulină și orice implant metalic.
- În cazul unei patologii legate de fotosensibilitate (de ex.: porfirie, erupție polimorfă la lumină, urticarie solară, lupus etc.) sau provocată de medicamente, în decursul ultimelor 3 luni.
- Tratament medical pentru acnee sau alte afecțiuni ale pielii, precum isotretinoina orală (Roaccutane®); medicamente pe bază de retinoizi topici, precum tretinoina (rétinA®); vitamina A, carotenoid sau betacaroten, în decursul ultimelor două luni.
- Minociclină sau alte medicamente pe bază de tetraciclină, în decursul ultimei luni. Această listă de medicamente nu este exhaustivă; consultați-vă medicul dacă urmați un tratament.
- Regim pe bază de steroizi în decursul ultimelor 3 luni.
- 14 zile după un tratament de microdermabraziune.
- Dacă urmați deja alte tratamente de reducere a pilozității.
- Antecedente de cancer al pielii sau zone cu tumori maligne ale pielii.
- Radioterapie sau chimioterapie în decursul ultimelor 3 luni.
- Tratament imunosupresor.
- Epilepsie.
- Orice alt caz pe care medicul dumneavoastră îl consideră ca fiind riscant pentru tratament.



**Nu utilizați niciodată DERMA PERFECT atunci când în aceeași încăpere se află copii foarte mici sau bebeluși, întrucât lumina care este eliberată de aparat îi poate incomoda.**

**Această listă nu este exhaustivă. Dacă aveți cea mai mică îndoială cu privire la riscurile utilizării aparatului DERMA PERFECT, consultați-vă medicul curant sau dermatologul.**

## VIII. Întreținerea aparatului DERMA PERFECT

Vă recomandăm să curățați aparatul, și în special fereastra aparatului, după fiecare ședință.

Scoateți aparatul din priză înainte de a-l curăța.

Utilizați o lavetă curată și uscată. Puteți folosi, de asemenea, o soluție de curățare special concepută pentru echipamente electronice, pentru ștergerea delicată a aparatului DERMA PERFECT și mai ales a ferestrei

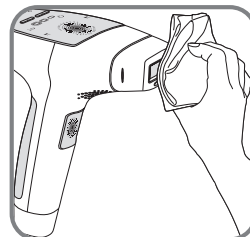

**Nu scufundați niciodată aparatul sau vreuna dintre componentele sale în apă.**



RO



### Să contribuim la protecția mediului!

-  Aparatul dumneavoastră conține numeroase materiale valorificabile sau reciclabile.
-  Duceți aparatul la un punct de colectare sau, dacă nu este disponibil, la un centru de service agreat pentru a asigura procesarea acestuia.

## СЪДЪРЖАНИЕ

I- Въведение.....	p. 100
II- Описание .....	p. 102
III- При какви случаи може да се използва уреда DERMA PERFECT ?.....	p. 103
IV- Описание на продукта .....	p. 104
4.1. Съдържание на кутията .....	p. 104
4.2. Описание на уреда .....	p. 105
V- Начин на използване .....	p. 106
5.1. протичане на процедура .....	p. 106
5.2. регулиране на мощността на уреда .....	p. 108
5.3. лампа за еднократна употреба.....	p. 110
5.4. В случай на проблем .....	p. 111
VI- Противопоказания.....	p. 112
VII- Забрана за използване .....	p. 113
VIII- Поддръжка на уреда DERMA PERFECT.....	p. 115

## I- ВЪВЕДЕНИЕ

Благодарим ви, че закупихте уреда Derma Perfect на ROWENTA.

Уредът използва технология LIP (интензивно пулсираща светлина), прилагана от специалистите за полу-окончателна епиляция, като тази технология бе адаптирана за лична употреба. Този уред може да се използва за всички части на тялото с изключение на лицето, шията и зърната на гърдите.

### РАБОТА

Ако следвате нашите указания за употреба, уредът Derma Perfect ще ви позволи да намалите окосмяването трайно.

Средно за около 6 процедури се констатира 83% видимо намаление на окосмяването (тест, извършен с 83 жени от ноември 2010 г. до април 2011 г.)

Обработката трябва да се извършва на редовни периоди – на всеки 2 седмици при 4 до 6 процедури, а след това – веднъж месечно при 2 до 4 процедури според повторното поникване.

След това можете да използвате DERMA PERFECT за корекции според вашите нужди до пълно отстраняване на космите. Трайни резултати се получават за срок от около 12 до 18 месеца според вашата типология. След това трайно можете да се похвалите с почистени и гладки крака.

**ВНИМАНИЕ:** Поради хормонални или физиологични промени е възможно някои косми да поникнат отново. Затова ще имате нужда от процедура за поддръжка.

**БЕЗОПАСНОСТ** Уредът е създаден от научни работници и клинични специалисти и е преминал изпитания според най-стриктните стандарти. Уредът ви гарантира оптимална безопасност, благодарение на:

1) **ДАТЧИК ЗА ЦВЯТ НА КОЖАТА:** Този изключителен метод за безопасност проверява пигментацията на кожата в началото и по време на всяка процедура. Ако датчикът отчете, че кожата е твърде тъмна, уредът няма да излъчи светлинен импулс.

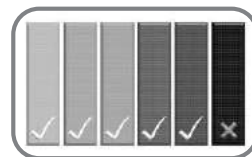

2) **ДЕРМАТОЛОГИЧНА ГАРАНЦИЯ:** този уред е изпитан под дерматологичен контрол на независима лаборатория.

3) **ДАТЧИК ЗА КОНТАКТ С КОЖАТА:** метод, създаден за защита на очите. Уредът е разработен така, че да не може да излъчи светлинен импулс, ако е насочен към празно пространство. Предпазният механизъм задейства уреда само когато прозорчето на уреда е в цялостен контакт с кожата.



4) **ТЕХНОЛОГИЯ "EYE SAFE":** вграден високонадежден ултравиолетов филтър гарантира употреба без риск за кожата и очите (над 20 см).

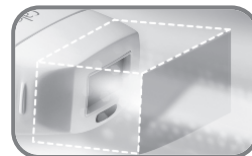

## УЛЕСНЕНА УПОТРЕБА

Уредът DERMA PERFECT е много практичен за употреба благодарение на своята ергономична и компактна форма. Функционирането се извършва на 4 етапа: избръсване на зоната, включване, избор на интензитет, подаване на светлинни импулси.

## II- БЕЗОПАСНОСТ

**Напрежение:** Проверете дали напрежението, посочено на уреда, съответства на напрежението на вашата електроинсталация. Всяко включване в неподходяща електрозахранваща мрежа може да доведе до невъзвратими повреди, които не се покриват от гаранцията.

Нивото на безопасност на уреда отговаря на техническите изисквания и действащите стандарти (за електромагнитна съвместимост, за уреди с ниско напрежение, за опазване на околната среда).

- Изключвайте уреда от захранването преди всяко техническо обслужване и след всяка употреба.
- Този уред е предназначен само за битово използване и лична употреба.
- Епилаторът трябва да се използва единствено с предоставения захранващ блок KSAPV0361200300D5.
- Този захранващ блок не трябва да се използва с никаква друга цел.
- Никога не използвайте продукт (уред или захранващия блок), ако той е повреден, не функционира изправно или след падане (невидимите повреди могат да се окажат опасни за вас).
- Този уред може да се ремонтира само със специални инструменти.
- За всеки проблем, възникнал след продажба (на уреда и захранващия блок), се обръщайте към търговеца или към оторизиран сервизен център.
- Няма да носим никаква отговорност за евентуални повреди, възникнали в резултат на неправилна употреба или употреба, различна от тази, предвидена в настоящото ръководство.
- Когато уредът се използва в присъствие на деца или лица с увреждания, е необходимо особено внимание.

- Да не се използва при температура, по-ниска от 0 °C и по-висока от 35 °C
- Никога не оставяйте уреда на деца без надзор
- Не използвайте удължаващ кабел
- Уредът никога не бива да се използва с мокри ръце
- Не използвайте уреда в банята
- Не излагайте уреда на слънчеви лъчи
- Не използвайте уреда при ниски температури.
- Не потапяйте и не поставяйте уреда под вода
- При почистване не използвайте агресивни почистващи продукти или разтворители
- Не използвайте уреда върху трето лице

- Този уред не трябва да се използва от лица (в т.ч. и деца) с намалени физически, сетивни или умствени способности или от лица без опит и познания, освен ако не са под наблюдение или са инструктирани предварително за безопасно използване на уреда от лице, което отговаря за тяхната безопасност.

## ГАРАНЦИЯ

Уредът е предназначен само за битова употреба. Той не може да се използва за професионални цели. В случай на неправилна употреба гаранцията става нищожна и невалидна.

## III. ПРИ КАКВИ СЛУЧАИ МОЖЕ ДА СЕ ИЗПОЛЗВА УРЕДА DERMA PERFECT ?

### ● Цвят на кожата

**DERMA PERFECT премахва нежеланото окосмяване като по избирателен начин атакува пигментите в космения фоликул. Количеството на пигментите в кожата на дадено лице определя нейния цвят, но също така и нивото на риска, на който тя се излага, когато се използва метод за епилация със светлина, без значение какъв е той.**

Обработката на твърде тъмна кожа с такъв вид технология може да доведе до вторични ефекти като изгаряния, мехури и промени в цвета на кожата след заздравяване (хипер-или хипо-пигментация).

DERMA PERFECT е разработен с датчик за цвят, който проверява цвета на обработената кожа в началото на всяка процедура и по време на употреба. Този датчик има за задача да проверява дали светлинните импулси са подходящи за типа кожа. Светлинните импулси се блокират, когато кожата е твърде тъмна.

### ● Цвят на космите

Уредът не е ефективен срещу бели и сиви косми или когато естествения цвят на вашата коса е рижав или светло рус. Ако цветът на космите ви е един от горепосочените, може да се окаже, че DERMA PERFECT не е подходящ за вас.

Направете справка с таблицата за цвят на кожата/косъма (която се намира на стр.2 или 109), за да определите съвместимостта на уреда с цвета на кожата/косъма.

### ● Зони на тялото

Зоните за обработка с DERMA PERFECT включват: подмишниците, зона бикини, ръцете, краката, гърба, рамената и торсът.

Уредът не трябва да се използва върху лицето, шията или зърната на гърдите.

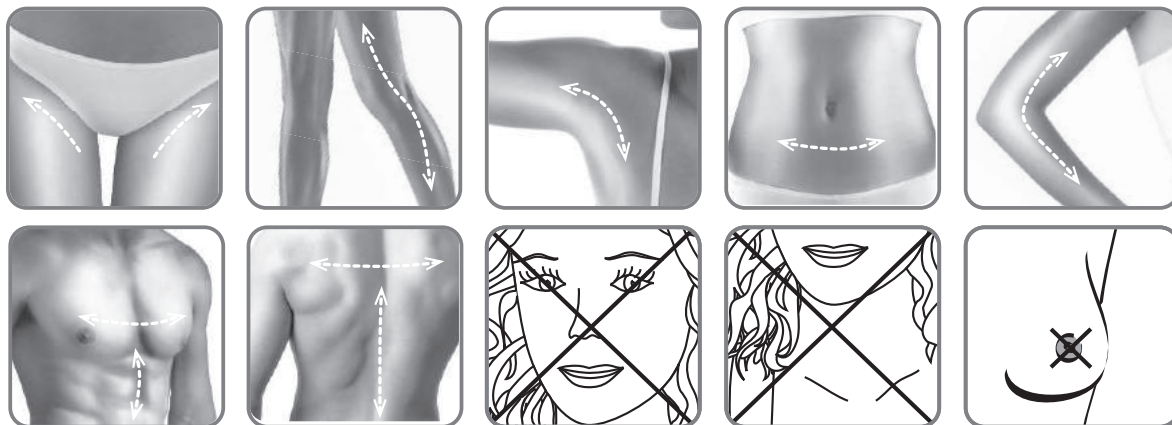

## IV- ОПИСАНИЕ НА ПРОДУКТА

Уредът DERMA PERFECT на ROWENTA е проектиран за лесна употреба благодарение на своята ергономична и компактна форма.

При всяко използване на уреда оглеждайте всички части, за да откриете евентуална повреда. Ако забележите повреда, не бива да го използвате.

### 4.1. Съдържание на кутията

В кутията на уреда DERMA PERFECT ще намерите:

- Стенен адаптер
- Резервна(и) лампа(и) за еднократна употреба
- Ръководство за употреба
- Придружаващ DVD.



## 4.2. Описание на уреда:

- 1- Епилатор
- 2- Табло за управление
- 3- Отделение
- 4- лампа за еднократна употреба
- 5- Система за безопасност датчик за цвят на кожата
- 6- Система за безопасност датчик за контакт с кожата
- 7- Обработваща повърхност с ултравиолетов филтър
- 8- Панел за управление
- 9- Бутон Включване/Изключване/Готовност
- 10- Светодиоден индикатор за режим на готовност
- 11- Светодиоден индикатор за режим на включване

- 12- Превключвател за мощност: Бутон "+" за увеличаване на интензитета (от 1 до 5)/Бутон "-" за намаляване на интензитета
- 13- Светодиодни индикатори за нивото на избраната мощност
- 14- Светодиодни индикатори за състоянието на лампата
- 15- Светлинен индикатор в случай на повреда на уреда
- 16- Светодиодните индикатори светят постоянно = уредът е готов за анализиране на цвета на кожата
- 17- Светодиодните индикатори примигват = уредът е готов за излъчване на светлинен импулс
- 18- Контакт на уреда

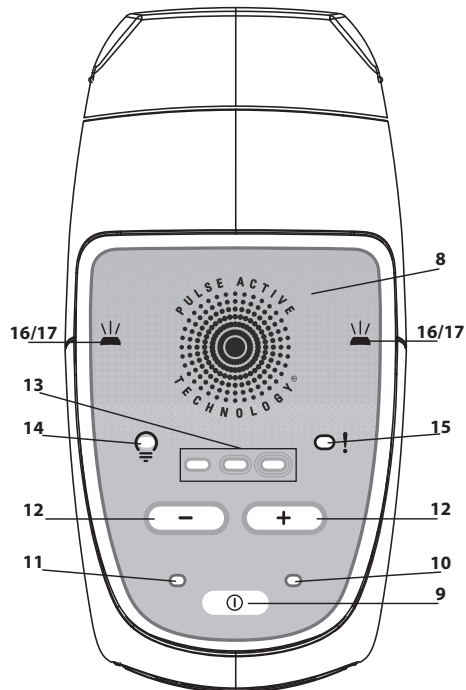
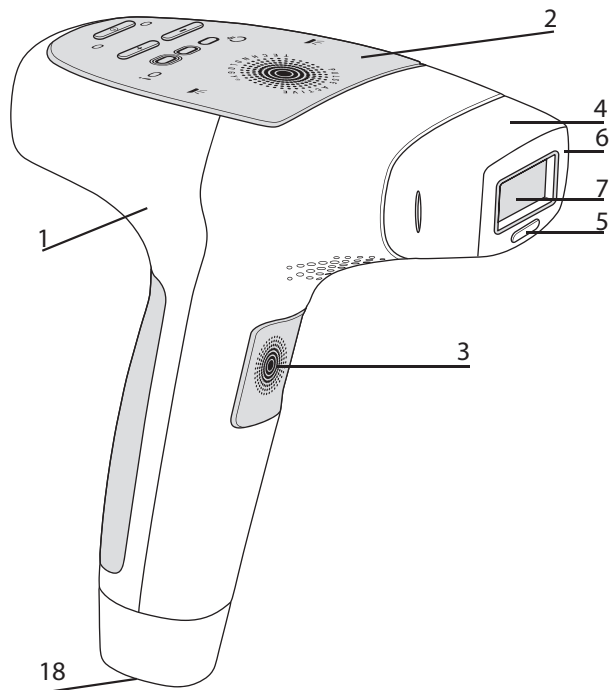

## V- НАЧИН НА УПОТРЕБА

### 5.1 Протичане на процедурата:

1. Извадете уреда от кутията, както и другите компоненти на DERMA PERFECT.
2. Уверете се, че лампата за еднократна употреба е поставена правилно в крайника на уреда.
3. Включете кабела на адаптера в контакта на уреда DERMA PERFECT (N 18 стр. 105).
4. Включете адаптера в контакт на електрозахранващата мрежа: светодиодният индикатор за режим на готовност светва: сега уредът DERMA PERFECT е готов за употреба. Участькът кожа, който ще се обработва, трябва да бъде обръснат, чист, сух и без остатъци от пудра или дезодорант.
5. Натиснете бутон "Включване". Индикаторът за мощност ще светне и ще чуете обичаен шум от вентилатор
6. Около 4 секунди след натискане на бутон "Включване" светодиодните индикатори ще останат да светят постоянно. По подразбиране, уредът ще се включи а минимална мощност. Сега уредът е готов да излъчи първият светлинен импулс.
7. Ако се налага да увеличите или намалите мощността, натиснете превключвателя за мощност с помощта на "+" или "-", докато не достигнете нивото на желаната мощност (вижте подробности за нивото на мощност в глава 5.2 на страница 108).
8. Натиснете прозорчето на уреда върху зоната, която ще е обработва, за да се получи оптимален контакт. Датчикът за контакт с кожата проверява дали прозорчето на уреда е в пълен контакт с кожата. Светодиодните индикатори започват да примигват, за да покажат, че уредът е готов за излъчване на светлинен импулс.
9. Натиснете спуська.

Преди активиране на светлинните импулси, уредът ще провери цвета на кожата. Ако цветът на кожата е достатъчно светъл за безопасна работа, уредът излъчва импулс върху кожата и светодиодните индикатори изгасват. Ще видите присветване и едновременно с това ще се чуе кратък звуков сигнал, като това е напълно нормално. Възможно е да усетите и лека топлина и сърбеж.

Уредът DERMA PERFECT с презарежда веднага след всеки импулс. След 4 секунди, светодиодните индикатори ще светнат отново. Ако не виждате никакъв светлинен импулс и светодиодните индикатори примигват в зелено и оранжево, това означава, че цветът на вашата кожа, отчетен от датчика за цвят на кожата, е твърде тъмен за безопасна работа с уреда. За да можете да използвате уреда отново, но върху по-светла зона от кожата, е необходимо той да се изключи и включи отново – в противен случай той остава блокиран в безопасен режим (примигване в зелено и оранжево).

10. Преместете прозорчето на уреда върху друга зона от кожата. Следите от натиска на уреда, оставени върху кожата, трябва да ви помогнат да поставите уреда правилно, за нов импулс, като така се избягва прекриване на импулси или прекалено отдалечаване.

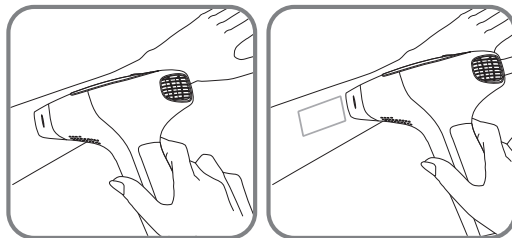

**Предупреждение:** Не обработвайте една и съща зона от кожата повече от веднъж по време на процедура. Повтаряща се обработка върху един и същ участък може да причини вторични ефекти.

11. Повторете приложението, като започнете от етап 8.

**СПРЕТЕ НЕЗАБАВНО, ако се появят изгаряния или мехури!**

BG

**ВНИМАНИЕ ! НЕ ИЗПОЛЗВАЙТЕ ТОЗИ УРЕД:**

- АКО кожата е по-тъмна от фототип V, показан в таблицата за различните типове кожа/косъм (страница 2 или 109).
- Върху части, излагани на слънчеви или ултравиолетови лъчи или обработени с козметичен продукт за придобиване на загар през последните 30 дни.
- Върху бенки или тъмни петна. Въпреки това можете да използвате бял туш-молив за грим (без метални съставки), бели лепенки или бял медицински пластир, за да ги покриете.
- Отделете време, за да прочетете разделите "ПРЕДУПРЕЖДЕНИЯ И ПРАВИЛА ЗА БЕЗОПАСНОСТ" (страници 102-104), както и страниците за "ПРОТИВОПОКАЗАНИЯ" (страници 112-114).
- Трябва да сте извършили тест за поносимост, като излъчите един светлинен импулс върху кожата най-малко 24 часа преди обработка на кожата с ниво 1 на интензитет (необходимо е осветената зона да бъде обръсната предварително).

## 5.2. Настройка на нивото на мощност на уреда

DERMA PERFECT разполага с 5 нива на интензитет, започващи от 1 (най-слабо) до 5 (най-силно), които са представени от 3 индикатора за ниво:

**Ниво 1:** (най-слабо) : левият индикатор свети постоянно.



**Ниво 2:** левият индикатор свети, а средният примигва.

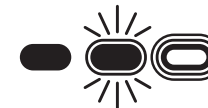

**Ниво 3:** и двата индикатора – в ляво и в средата, светят.



**Ниво 4:** и двата индикатора – в ляво и в средата, светят, а индикаторът в дясно примигва.

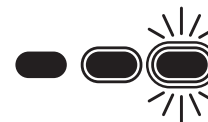

**Ниво 5:** (най-високо) : 3 индикатора светят постоянно.



Когато уредът е в работен режим, неговото ниво на интензитет по подразбиране автоматично се поставя на най-слабата степен на мощност. Свети само един ИНДИКАТОР ЗА МОЩНОСТ.

За да се настрои светлината на желания интензитет – по-висок или по-нисък, натиснете превключвателя на мощност с помощта на "+" и "-", докато светне съответния индикатор за желана мощност.

За да определите нивото на интензитет, което е най-подходящо за вашия фототип, вижте въпросника за определяне на типа на кожата/косъма:

		Характеристики и цвят на вашата кожа					
		БЯЛА кожа <small>(изгаряне при всяко излагане на слънце, никакъв загар)</small>	МНОГО СВЕТЛА кожа <small>(редовно изгаряне на слънце, лек загар)</small>	СВЕТЛА кожа <small>(известно изгаряне на слънце, добър загар)</small>	МАТОВА кожа <small>(редки случаи на изгаряне на слънце, добър и бързо придобит загар)</small>	МНОГО МАТОВА кожа <small>(редки случаи на изгаряне на слънце, много добър загар)</small>	ЧЕРНА кожа <small>(неконстатиран или редки случаи на изгаряне на слънце, много тъмен загар)</small>
Цвета на окосмяването	Косми Бели/Сиви	X	X	X	X	X	X
	Рижави косми	X	X	X	X	X	X
	Косми Светлоруси	X	X	X	X	X	X
	Косми Тъмно руси/Светло кестеняви	4-5	4-5	3-4-5	3-4	1-2-3	X
	Кестеняви косми	4-5	4-5	3-4-5	3-4	1-2-3	X
	Косми Тъмнокестеняви	4-5	4-5	3-4-5	3-4	1-2-3	X
	Черни косми	4-5	4-5	3-4-5	3-4	1-2-3	X

BG

X = този уред не е подходящ за вас  
 1-2-3-4-5 = ниво на интензитет, на което трябва да настроите уреда

**За помощ при определяне на цвета на космите, като ориентир може да послужи естествения цвят на вашата коса.**

В зависимост от нивото на интензитета, който трябва да определите според цвета на вашата кожа и косми, винаги използвайте по-ниско ниво на интензитета по време на първата процедура с използване на уреда.

Пример 1: ако вашия фототип показва 3/4 като необходимо ниво на интензитет, настройте уреда на ниво 3 за 1-та процедура. Ако не усетите дискомфорт, можете да увеличите интензитета на ниво 4 за останалите процедури.

Пример 2: ако вашия фототип показва 3/4/5 като необходимо ниво на интензитет, настройте уреда на ниво 3 за 1та процедура. Ако не усетите дискомфорт, можете да увеличите интензитета на ниво 4 за 2та процедура. Ако все още не усетите дискомфорт, можете да увеличите интензитета на ниво 5 за всички следващи процедури.

Всеки път щом усетите и най-малка болка, намалете нивото на интензитета до комфортно усещане по време на процедурата. В този случай, може да се наложи да добавите още 1 или 2 процедури, за да получите желанния резултат.

**Не забравяйте да извършите тест за поносимост, като излъчите един светлинен импулс върху кожата най-малко 24 часа преди обработка на кожата с ниво 1 на интензитет (необходимо е осветената зона да бъде обръсната предварително).**

#### **ВНИМАНИЕ! НЕ ИЗПОЛЗВАЙТЕ УРЕДА:**

Преди да сте се запознали с предупрежденията и информацията за безопасност в раздела за противопоказания от това ръководство

– Ако кожата, определена за обработка, е по-тъмна от фототип V , показан в таблицата за различните типове кожа.

– Върху части, излагани на слънце, ултравиолетови лъчи и обработвани с лосион за загар през последните 30 дни.

### **5.3. Лампа за еднократна употреба**

Лампата за еднократна употреба DERMA PERFECT има капацитет от 5000 импулса (независимо от използваното ниво на интензитет).

Интензитетът на импулсите се определя единствено от настройката за нивото на мощност на уреда. По време на целия период на експлоатация на лампата няма намаляване на нивото на енергия. Когато лампата достигне до 95% от своята годност за експлоатация, светодиодният индикатор за състояние на лампата  започва да примигва на таблото за управление, за да покаже, че в скоро време лампата трябва да се смени. Това примигване става все по-бавно с приближаване към края на годността за експлоатация на лампата.

Когато 5000 импулса на лампата за еднократна употреба бъдат изразходвани, светодиодният индикатор за състояние на лампата започва да свети постоянно, за да ви предупреди, че вече не може да се излъчи никакъв друг импулс. За да продължите епилацията, е необходимо да смените лампата за еднократна употреба.

**Забележка:** лампата за еднократна употреба трябва да се смени и ако във вътрешната ѝ част се появят големи петна или прозорчето на лампата е счупено.



Пазете очите си далеч от уреда. Забранява се обработка на окосмяването по лицето, шията и зърната на гърдите. При обработка на другите зони на тялото се препоръчва никога да не гледате директно в светлината, излъчвана от DERMA PERFECT.

### За да смените лампата за еднократна употреба

1. Натиснете бутон "Включване/Спиране/В готовност" на уреда, за да приведете уреда в режим на готовност.
2. Изключете адаптера от контакта на електрозахранващата мрежа.
3. Хванете използваната лампа от двете страни, изтеглете нагоре, за да излезе от гнездото и я изхвърлете заедно с отпадъците от домакинството.
4. Разопакувайте нова лампа за еднократна употреба.
5. Поставете новата лампа за еднократна употреба внимателно, докато се затегне напълно към уреда.

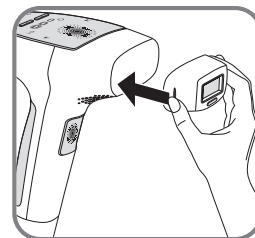
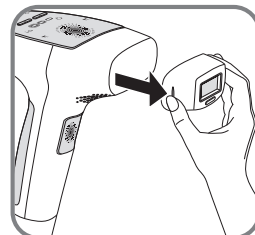

BG

**Забележка:** След като смените лампата за еднократна употреба, винаги настройвайте нивото на интензитета с една степен по-ниско, отколкото предпочитаното от вас ниво. Върнете се на обичайното ниво на мощност само ако не сте усетили никакъв необичаен проблем по време или след процедурата.

### 5.4. В случай на проблем:

#### ● Уредът не се включва:

- Проверете дали захранващият блок е правилно включен към уреда.
- Проверете дали захранващият блок е правилно включен към стенния контакт.
- Ако, след като уредът е правилно включен, не свети никой индикатор, занесете уреда в сервизен център.

#### ● Уредът не излъчва светлина:

- Ако индикаторът на лампата остане да свети постоянно, проверете дали лампата е поставена правилно в уреда.
- Ако индикаторът на лампата продължава да свети постоянно, е достигнат максималния

брой светлинни импулси на лампата. Сменете лампата, за да можете да използвате уреда отново.

– Ако светлинният индикатор за повреда продължи да свети постоянно, занесете уреда в сервизен център.

– Индикаторите за отчитане на цвета на кожата примигват променливо в зелено и оранжево: цветът на кожата е отчетен като твърде тъмен от сензора и уредът преминава в безопасен режим. Направете справка с таблицата за определяне на цвета на кожата/косъма.

– Индикаторите за отчитане на цвета на кожата светят постоянно в зелено: проверете дали цялата повърхност на лампата е в контакт с кожата

● **В случай на падане на уреда:**

– Проверете дали ултравиолетовият филтър не е счупен или напукан. В такъв случай, сменете лампата преди да използвате уреда отново.

– След падане уредът не излъчва повече светлина: сменете лампата. Ако смяната на лампата не може да разреши проблема, занесете уреда в сервизен център.

● **Ако почувствате дискомфорт, свързан със светлинния интензитет на импулсите по време на използване:**

– Отклонете погледа си от обработваната зона в момента на натискане на спусъка (по-конкретно при обработка на подмишниците).

– За по-голям комфорт по време на процедурите, можете да използвате слънчеви очила с коефициент на филтриране S3 или по-висок.

## VI. ПРОТИВОПОКАЗАНИЯ

**Важна информация относно безопасността – прочетете преди експлоатация.**

Използването на DERMA PERFECT не е подходящо за всички. Преди да използвате уреда, моля, прочетете следните указания. За допълнителна информация или конкретни съвети, моля, направете справка с интернет сайта [www.rowenta.com](http://www.rowenta.com) или интернет сайта на дистрибутора за вашия регион.

И накрая, в случай на съмнения при използването на DERMA PERFECT, се посъветвайте с вашия дерматолог или лекуващ лекар.

**НЕ ИЗПОЛЗВАЙТЕ** уреда DERMA PERFECT върху кожа със загар или след скорошно излагане на слънце. Такова приложение може да причини тежки изгаряния или наранявания по кожата. Използване на уреда върху кожа, която неотдавна е била излагана на слънчеви лъчи може да доведе до вторични ефекти като изгаряния, мехури и промяна на цвета (хипер- или хипо-пигментация).



Избягвайте излагане на слънчеви лъчи за 4 седмици преди процедури с DERMA PERFECT.



Не излагайте обработваните зони на слънце. Под излагане на слънчеви лъчи се разбира излагане без защита на директни слънчеви лъчи с непрекъсната продължителност от петнадесет минути или излагане на непреки слънчеви лъчи без защита (уловени, когато сте в близост до слънцето, но на сянка) в продължение на един час.

Моля, защитете обработената кожа със слънцезащитен лосион с фактор FPS 30 или повече по време на целия период на процедурите и най-малко две седмици след последната процедура за епилация.



**Пазете очите си далеч от уреда. Забранява се обработка на окосмяването по лицето, шията и зърната на гърдите. При обработка на другите зони на тялото се препоръчва никога да не гледате директно в светлината, излъчвана от DERMA PERFECT**

**Пазете уреда от достъп на деца. Не използвайте DERMA Perfect върху деца и не позволявайте на деца да го използват.**

BG

## VII- ЗАБРАНА ЗА ИЗПОЛЗВАНЕ

**DERMA PERFECT НЕ ТРЯБВА да се използва в един от следните случаи:**

- По време на бременност или след бременност до възвръщане на месечния цикъл.
- По време на кърмене.
- Ако обработваната кожа е по-тъмна от цвета на кожата от тип 5 на таблицата за определяне на типа на кожата/косъма на страница 2 или 109.
- Излагане на слънце или на ултравиолетова лампа през последните 30 дни или използване на препарати за ускоряване или подготвяне на загар или придобиване на загар.
- Татуировка или трае грим в зоната на обработка
- Върху лицето, шията и зърната на гърдите. При обработка на срамните устни намалете интензитета с едно ниво по отношение на интензитета, определен според вашия фототип.
- За косите.
- Върху една и съща част от кожата повече от веднъж седмично.
- Необичайно състояние на кожата в зоната за обработка: червени или пигментирани родилни петна, кестеняви или черни точки върху кожата като лунички или бенки. Използвайте бял туш-молив за грим (без метални съставки), бели лепенки или бял медицински пластир, за да ги покриете.
- Върху суха или чувствителна кожа поради почистване на кожата с химикали, гликол или АНА.

- Близко до пийрсинг: преди използване на уреда пийрсингът трябва да се свали.
- Екзема, псориазис, рани в процес на зарастване или прогресираща инфекция в зоната за обработка. Преди да използвате уреда трябва да изчакате до оздравяването на засегнатата зона.
- Необичайна пигментация на кожата (например витилиго или албинизъм)
- Необичайно състояние на кожата поради диабет или други системни или метаболитни заболявания.
- При анамнеза за поява на херпес в зоната на обработка, трябва поне да има консултация с лекар и превантивно лечение преди използване на уреда.
- Върху зони със силиконови импланти, сърдечен стимулатор, имплант за задържане на урина, инсулинова помпа и всеки метален имплант.
- В случай на патология, свързана със светочувствителност (например: порфирия, полиморфни обриви при светлина, лупус, слънчева уртикария,...) или причинена от медикаменти през последните 3 месеца.
- Медицинско лечение, свързано с акне или други кожни заболявания като орален изотретиноин (Roaccutane®); медикаменти на основата на топични ретиноиди като Третиноин (rétinA®) ; витамин А, каротеноид или бета каротин през последните два месеца.
- Миноцилин или други медикаменти на основата на тетрацилин през предишния месец. Този списък с медикаменти не е изчерпателен – ако следвате курс на лечение, се посъветвайте с вашия лекар.
- Режим на стероидна база в продължение на последните 3 месеца.
- 14 дена след лечение на микродермабразия.
- Ако вече сте провели други процедури за намаляване на окосмяването.
- Анамнеза за рак на кожата или на зони, подложен на злокачествени тумори на кожата
- Рентгенотерапия или химиотерапия през последните 3 месеца.
- Имуноподтискащо лечение.
- Епилепсия.
- Всеки друг случай, който вашият лекар прецени за рисков.



**Никога не използвайте DERMA PERFECT, когато малки деца или бебета се намират в същата стая, защото светлината, излъчвана от уреда, може да ги раздразни.**

**Този списък не е изчерпателен. И при най-малко съмнение относно рисковете от използване на уреда DERMA PERFECT, се консултирайте с лекуващия лекар или вашия дерматолог.**

## VIII. ПОДДРЪЖКА НА УРЕДА DERMA PERFECT

Препоръчваме ви да почиствате уреда след всяка процедура, и по-конкретно- прозорчето на уреда.

Изключете уреда преди да го почистите.

Използвайте суха и чиста кърпа. Също така можете да използвате специален почистващ препарат за електронно оборудване, за да почистите внимателно DERMA PERFECT и най-вече прозорчето.

**Никога не потапяйте уреда или някоя от неговите съставни части във вода.**

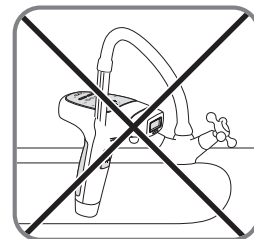
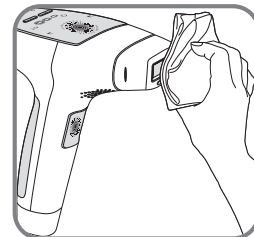

BG



### ДА УЧАСТВАМЕ В ОПАЗВАНЕТО НА ОКОЛНАТА СРЕДА!

- ❗ Вашият уред съдържа много материали, които могат да бъдат използвани повторно или рециклирани. Занесете го в специализиран събирателен пункт или упълномощен сервиз, за да бъде преработен.
- ➔ Неизхвърляйте старите батерии и приборите отпадъци: те се считат за химически отпадъци. Занесете ги в предвидения за целта събирателен пункт.

## SADRŽAJ

I. UVOD .....	p. 116
II. SIGURNOST.....	p. 118
III. KADA SE SMIJE RABITI DERMA PERFECT?.....	p. 119
IV. OPIS PROIZVODA .....	p. 120
4.1. Sadržaj kovčega.....	p. 120
4.2. Opis uređaja .....	p. 121
V. NAČIN UPORABE .....	p. 122
5.1. Odvijanje tretmana .....	p. 122
5.2. Namještanje razine snage uređaja.....	p. 124
5.3. Jednokratna svjetiljka .....	p. 126
5.4. U slučaju problema .....	p. 127
VI. KONTRAINDIKACIJE.....	p. 128
VII. ZABRANJENA UPORABA .....	p. 129
VIII. Održavanje uređaja DERMA PERFECT .....	p. 131

## I. UVOD

Zahvaljujemo vam što ste kupili uređaj Derma Perfect proizvođača ROWENTA.

Vaš aparat koristi IPL (intenzivno pulsno svjetlo) koje koriste profesionalni uređaji za polutrajnu epilaciju, koja je prilagođeno za profesionalnu uporabu. Ovaj uređaj može se koristiti na svim dijelovima tijela osim na licu, vratu i bradavicama.

### SNAGA

Ako poštujete naše upute za uporabu, uređaj Derma Perfect omogućit će vam da trajno smanjite dlakavost. U prosjeku se nakon 6 tretmana dlakavost vidljivo smanjuje za 83% (test proveden na 33 žena od studenog 2010. do travnja 2011.). Tretman se treba izvršiti u pravilnim razmacima, svaka 2 tjedna, u trajanju od 4 do 6 tretmana, zatim jednom mjesečno u trajanju od 2 do 4 tretmana ovisno o rastu dlaka.

Nakon toga možete rabiti DERMA PERFECT za dodatnu epilaciju prema potrebama sve dok u potpunosti ne uklonite dlake. Trajni rezultati postižu se tijekom tretmana u trajanju od 12 do 18 mjeseci, ovisno o tipu kože. Na taj način trajno možete uživati u svojim glatkim i mekim nogama.

**PAŽNJA:** Zbog hormonalnih ili fizioloških promjena može se dogoditi da neke dlake izrastu. Trebat ćete obaviti tretmane održavanja.

**SIGURNOST** Vaš uređaj dizajnirali su znanstvenici i kliničari te je testiran prema najstrožim pravilima struke. Vaš uređaj jamči vam optimalnu sigurnost zahvaljujući sljedećim karakteristikama:

1) **DETEKTOR BOJE KOŽE:** ovaj ekskluzivni sigurnosni postupak provjerava pigmentaciju kože na početku i tijekom svakog tretmana. Ako detektor otkrije da koža je pretamna, uređaj neće emitirati svjetlosne impulse.

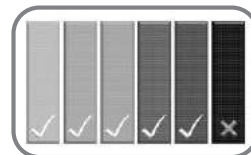

2) **DERMATOLOŠKI ISPITAN:** ovaj uređaj ispitan je pod dermatološkom kontrolom od strane neovisnog laboratorija.

3) **DETEKTOR KONTAKTA KOŽE:** naprava razvijena za zaštitu očiju. Dizajniran je da se impuls ne može emitirati ako je uređaj usmjeren prema praznom prostoru. Sigurnosna naprava uključuje uređaj samo kada je prozor uređaja u potpunom kontaktu s kožom.



HR

4) **TEHNOLOGIJA „EXE SAFE“:** visokoučinkoviti integrirani UV filtar koji jamči uporabu bez rizika za kožu i oči (više od 20 cm).



## JEDNOSTAVNOST

Uređaj DERMA PERFECT vrlo se lako koristi zahvaljujući svojem ergonomskom i kompaktnom obliku. Rad se odvija u 4 koraka: brijanje zone, uključivanje, odabir jačine, flasher.

## II. SIGURNOST

**Napon: provjerite da napon naveden na vašem uređaju odgovara naponu vaše električne instalacije. Svaka pogreška u spajanju može uzrokovati nepovratna oštećenja koja nisu pokrivena jamstvom.**

Sigurnost ovog uređaja u skladu je s tehničkim zakonima i važećim normama (elektromagnetska kompatibilnost, Direktiva o niskom naponu, Direktiva o okolišu).

- Isključite uređaj iz struje prije svake intervencije ili nakon svake uporabe.
- Ovaj uređaj namijenjen je samo za sobnu uporabu u kućanstvu.
- Epilator treba obavezno koristiti s isporučenim mrežnim adapterom KSAPV0361200200D5.
- Mrežni adapter ne koristiti u neke druge svrhe osim onih od uređaja.
- Ne treba koristiti proizvod (uređaj ili mrežni adapter za napajanje) ako je oštećen, ako pokazuje nepravilnosti u radu ili nakon pada (oštećenja koja nisu vidljiva mogu biti štetna za vašu sigurnost).
- Ovaj uređaj ne može se popraviti ni pomoću specijalnih alata.
- Za svaki problem post-prodajnog servisa (uređaj i mrežni adapter) obratite se svom uobičajenom prodavaču ili ovlaštenom servisnom centru.
- Ne preuzimamo nikakvu odgovornost za eventualne štete nastale uslijed loše uporabe uređaja ili uporabe koja se razlikuje od one predviđene u ovim uputama.
- Kada se uređaj koristi u blizini djece ili invalidnih osoba, potreban je strog nadzor.
  - Ne koristiti na temperaturi manjoj od 0°C ili većoj od 35°C.
  - Nikada ne ostaviti uređaj djeci bez nadzora.
  - Ne koristiti produžni kabel.
  - Uređaj nikada ne koristiti vlažnim rukama.
  - Ne koristiti uređaj u kadi.
  - Ne izlagati uređaj sunčevim zrakama.
  - Ne koristiti uređaj kada je hladno.
  - Ne uranjati ga u vodu ili stavljati ispod vode.
  - Za čišćenje ne koristiti agresivna sredstva ili otapala.
  - Ne smiju ga koristiti treće osobe.

- Nije predviđeno da uređaj rabe osobe (uključujući i djecu) sa smanjenim fizičkim, osjetilnim ili mentalnim sposobnostima, ili osobe bez iskustva ili znanja, osim ako ih nadzire osoba zadužena za njihovu sigurnosti ili su od te osobe prethodno dobili upute o uporabi uređaja.

Treba nadzirati djecu kako se ne bi igrala uređajem.

## JAMSTVO

Vaš uređaj namijenjen je samo za uporabu u kućanstvu. Ne može se koristiti u profesionalne svrhe. U slučaju pogrešne uporabe jamstvo se poništava i postaje nevažeće.

## III. KADA SE SMIJE KORISTITI DERMA PERFECT?

### ● Boja kože

**DERMA PERFECT uklanja nepoželjne dlake selektivno uništavajući pigmente u tijelu dlake. Količina pigmenta u koži neke osobe određuje njezinu boju, ali i razinu rizika kojem se izlaže kada koristi bilo koju metodu epiliranja putem svjetlosti.**

HR

Tretman pretamne kože s ovim tipom tehnologije može imati sekundarne učinke kao što su opekline, mjehuriće i promjene boje kože nakon zacjeljivanja rana (hiper- ili hipopigmentacija).

DERMA PERFECT je dizajniran zajedno s „detektorom boje“ koji provjerava tretiranu kožu na početku svakog tretmana i tijekom uporabe. Funkcija tog detektora je provjeriti da se energija koristi za tipove kože kojima odgovara. Svjetlosni impulsi se blokiraju kada je koža pretamna.

### ● Boja dlaka

Uređaj nije učinkovit ni protiv bijelih i sivih dlaka ili kada je prirodna boja vaše kose narančasta ili svijetloplava. Ako su vaše dlake neke od prethodno navedenih boja, možda vam DERMA PERFECT ne odgovara.

**Pogledajte u tablicu s bojom kože/dlake (nalazi se na stranici 2 ili 125) kako biste odredili kompatibilnost uređaja s vašom bojom kože/dlake.**

## ● Zone tijela

Područja tretiranja pomoću DERMA PERFECT uključuju: pazuh, bikini zonu, ruke, noge, leđa, ramena i torzo.

Uređaj se ne smije koristiti na licu, vratu i bradavicama.

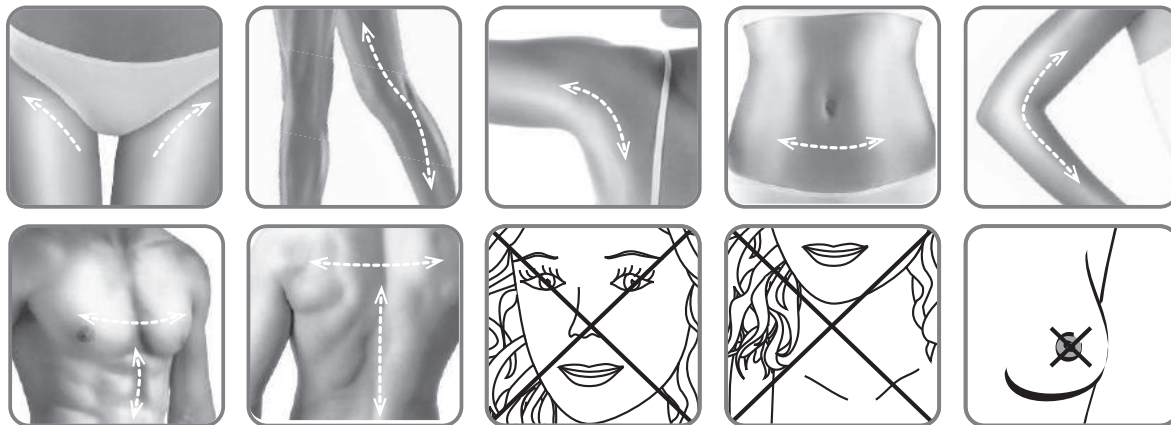

## IV. OPIS PROIZVODA

Uređaj DERMA PERFECT proizvođača ROWENTA je zahvaljujući svom ergonomskom i kompaktnom obliku dizajniran u cilju lake uporabe.

Svaki put kad rabite uređaj, provjerite sve dijelove tijela kako biste otkrili svako oštećenje. Ako primijetite oštećenje, ne smijete koristiti uređaj.

### 4.1. Sadržaj kovčega

U kovčegu vašeg uređaja DERMA PERFECT nalazi si:

- Zidni adapter
- Zamjenska(e) promjenjiva žarulja(e)
- Priručnik za uporabu
- Popratni DVD.



## 4.2. Opis uređaja:

- 1 – Epilator
- 2 – Upravljačka ploča
- 3 – Prekidač
- 4 – Izmjenjiva žaruljica
- 5 – Sigurnosni sustav: detektor boje kože
- 6 – Sigurnosni sustav: detektor dodira s kožom
- 7 – Površina za tretiranje s integriranim visoko učinkovitim filtrom za UV zračenje
- 8 – Upravljačka ploča
- 9 – Tipka za ključivanje/isključivanje/pripravnost
- 10 – Indikator načina rada „pripravnost“
- 11 – Indikator načina rada „uključen“

- 12 – Selektor snage: tipka „+“ za povećavanje jačine (1 do 5)/ tipka „-“, za smanjivanje jačine
- 13 – Indikatori razine odabrane snage
- 14 – Indikator stanja svjetiljke
- 15 – Svjetlosni indikator u slučaju neispravnosti uređaja
- 16 – Indikatori stalno svijetle = uređaj je spreman za analizu boje kože
- 17 - Indikatori trepću = uređaj je spreman imitirati svjetlosni impuls
- 18 – Utičnica uređaja

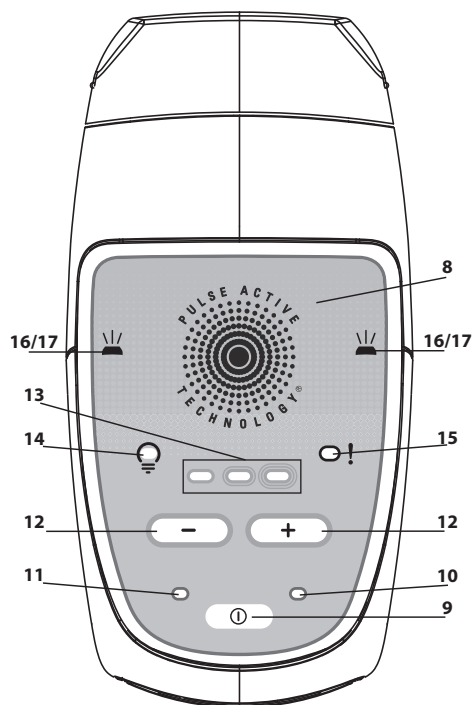
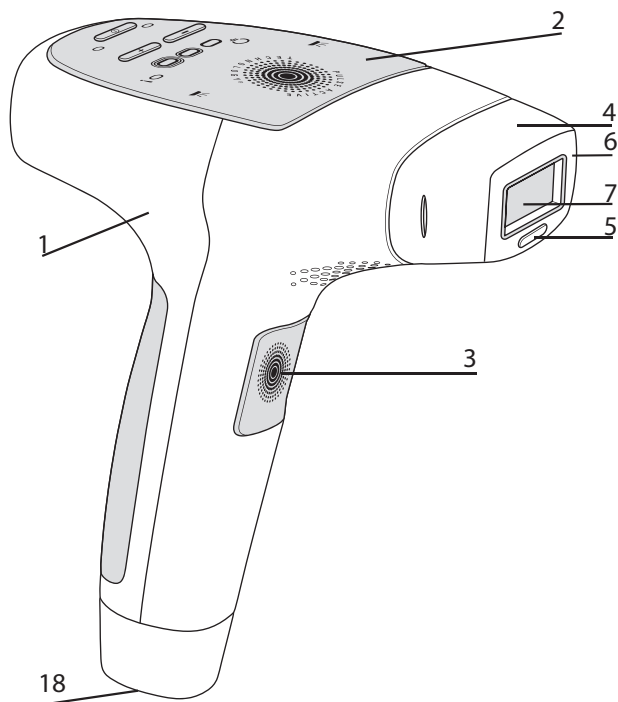

### 5.1 Odvijanje tretmana:

1. Uređaj i druge komponente DERMA PERFECT-a izvadite iz kutije.
2. Provjerite da je jednokratna žarulja ispravno umetnuta na kraj uređaja.
3. Spojite priključni vod adaptera u utičnicu uređaja DERMA PERFECT (br. 18, str. 121).
4. Spojite adapter u mrežnu utičnicu: dioda indikatora načina rada „pripravnost“ se pali: vaš uređaj DERMA PERFECT sada je potpuno spreman za uporabu.  
Koža mora biti čista, suha i bez ostataka pudera ili dezodoransa.
5. Pritisnite tipku za rad. Indikator snage se pali i čut ćete normalnu buku ventilacije.
6. Otprilike 4 sekundi nakon što ste pritisnuli tipku za rad, dioda indikatora svijetli stalnim svjetlom. Uređaj se pokreće standardno minimalnom snagom. Nakon toga uređaj je spreman za oslobađanje prvog impulsa.
7. Ako želite povećati ili smanjiti snagu, pritisnite prekidač za snagu pomoću „+“ ili „-“, sve dok ne postignete željenu razinu snage (vidi detalje o razini snage u poglavlju 5.2 stranica 124).
8. Pritisnite prozorčić uređaja na zonu kože koju želite tretirati i uspostavite optimalni kontakt. Detektor kontakta kože provjerava je li prozorčić uređaja potpuno u kontakt s kožom. Dioda indikatora počinju treptati kako bi signalizirale da je uređaj spreman odašiljati svjetlosne impulse.
9. Pritisnite prekidač.

Uređaj će prije aktiviranja svjetlosnih impulsa provjeriti i boju kože. Ako je boja kože dovoljno svijetla za sigurnu primjenu, uređaj će aktivirati impuls na koži, a diode indikatora će se ugasiti. Vidjet ćete svjetlosni bljesak, a istovremeno ćete čuti lagani „bip“ za svaki impuls, što je uobičajeno. Možda ćete osjetiti malu toplinu i štipkanje. Vaš uređaj DERMA PERFECT se puni odmah nakon svakog impulsa. Nakon 4 sekundi, diode indikatora se ponovo pale.

Ako ne vidite nikakav svjetlosni impuls i ako diode indikatora trepću zeleno i narančasto, to znači da je vaša boja kože, koju je izmjerio detektor boje kože, previše tamna za sigurnu primjenu. Da biste ponovo mogli koristiti uređaj, ali na svjetlijem području, treba ga ugaziti i ponovo upaliti, jer će u suprotnom slučaju ostati zaključan u sigurnom načinu rada (zeleno i narančasto treperenje).

10. Pomičite prozorčić uređaja na drugu zonu kože koju treba tretirati. Tragovi pritiska uređaja ostavljeni na koži trebali bi vam odati kako se dobro postaviti kako biste ovladali sljedećim impulsom ili, izbjegavajući da ih previše približite ili ih previše udaljite.

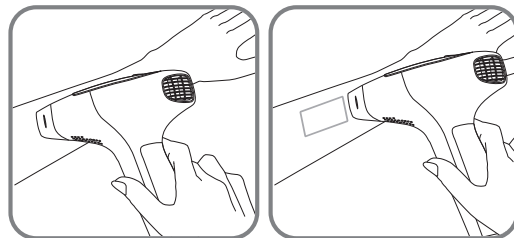

**Upozorenje:** ne tretirajte istu zonu kože više od jednom po epiliranju. Tretmani ponovljeni na istom mjestu mogu uzrokovati sekundarne učinke.

11. Ponovite primjenu od etape 8.

**Ako se pojave opekline ili mjehurići, ODMAH GA ZAUSTAVITE!**

**PAŽNJA! NE RABITI UREĐAJ:**

- Ako je koža koju treba tretirati tamnija od fototipa V prikazanog u tablici različitih tipova kože / dlake (stranica 2 ili 125).
- Na područjima izloženim suncu, UV zrake ili područja tretirana sredstvom za samotamnjenje tijekom zadnjih 30 dana.
- Na madežima ili tamnim mrljama. Možete upotrijebiti bijelu olovku za šminkanje (bez metala), bijela mat ljepila ili bijele flastere kako bi ih pokrili.
- Pažljivo pročitajte odlomke UPOZORENJE I SIGURNOSNE UPUTE (stranica 118 do 120) kao i stranice KONTRAINDIKACIJE (stranice 128 do 130).
- Trebate izvršiti test tolerancije na impuls svjetla na svojoj koži najmanje 24 sata prije tretmana jačine 1 (tretiranu zonu prethodno treba obrijati).

HR

## 5.2. Namještanje razine snage uređaja

DERMA PERFECT ima 5 razina jačine od 1 (najslabija) do 5 (najjača), koje predstavljaju 3 indikatora razine energije:

**Razina 1:** (najslabija): lijevi indikator je stalno upaljen.



**Razina 2:** lijevi indikator je upaljen, a u sredini trepće.

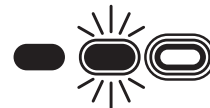

**Razina 3:** dva indikatora: lijevi i u sredini su upaljeni.



**Razina 4:** dva indikatora: lijevi i u sredini su upaljeni, a desni trepće.

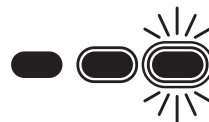

**Razina 5:** (najjača): 3 indikatora stalno svijetle.



Kada je vaš uređaj uključen, njegova jačina automatski će se namjestiti standardno na najslabiju jačinu. Jedan INDIKATOR SNAGE će biti upaljen.

Za namještanje svjetlosti na željenu jačinu, ili na najvišu ili na najslabiju, pritisnite prekidač snage pomoću „+“ i „-“, sve dok se ne upali indikator jačine koju želite.

Da biste odredili razinu jačine koja odgovara vašem fototipu, pogledajte u sljedeći upitnik za određivanje tipa kože/dlake:

		Karakteristika i boja vaše kože					
		BIJELA koža <small>(opekline od sunca pri svakom izlaganju, nema tamnjenja)</small>	VRLO SVIJETLA koža <small>(redovite opekline, lagano tamnjenje)</small>	SVIJETLA koža <small>(nekoliko opekline, dobro tamnjenje)</small>	TAMNA koža <small>(rijetke opekline od sunca, dobro i brzo tamnjenje)</small>	VRLO TAMNA koža <small>(rijetke opekline od sunca, vrlo dobro tamnjenje)</small>	CRNA koža <small>(rijetke opekline od sunca ili ih nema, vrlo tamno tamnjenje)</small>
Boja dlake	Bijele/sive dlake	X	X	X	X	X	X
	Crvene dlake	X	X	X	X	X	X
	Svijetloplave dlake	X	X	X	X	X	X
	Tamnoplave dlake/svijetlo kestenjaste	4-5	4-5	3-4-5	3-4	1-2-3	X
	Kestenjaste dlake	4-5	4-5	3-4-5	3-4	1-2-3	X
	Tamno kestenjaste dlake	4-5	4-5	3-4-5	3-4	1-2-3	X
	Crne dlake	4-5	4-5	3-4-5	3-4	1-2-3	X

HR

X = ovaj uređaj vam ne odgovara  
**1-2-3-4-5** = razina jačina na koju trebate namjestiti svoj uređaj

**Kako bismo vam pomogli u određivanju boje vaše dlake, kao pomoć uzmite prirodnu boju vaše kose.**

Ovisno o jačini koju ste odredili prema boji vaše kože i boji vaše dlake, tijekom prve uporabe svog uređaja uvijek koristite jačinu koja je manja od određene.

Primjer 1: ako vaš fototip određuje jačinu namještanja  $\frac{3}{4}$ , za prvu uporabu namjestite uređaj na 3. Ako ne osjetite nikakve neugodnosti, za sve sljedeće uporabe jačinu možete povećati na snagu 4.

Primjer 2: ako vaš fototip određuje jačinu namještanja 3/4/5, za prvu uporabu namjestite uređaj na razinu 3. Ako ne osjetite nikakve neugodnosti, za 2. uporabu jačinu možete povećati na snagu 4. Ako i dalje ne osjetite nikakve neugodnosti, za sve sljedeće uporabe jačinu možete povećati na snagu 5.

Međutim, ako osjetite i najmanju bol, smanjite jačinu sve dok vam tretman ne bude ugodan. U tom slučaju možda će radi postizanja boljeg rezultata trebati 1 do 2 tretmana.

**Ne zaboravite izvršiti test tolerancije tako da na svoju kožu zračite svjetlost najmanje 24 sata prije tretmana jačine 1 (zonu koja se zrači treba prethodno obrijati).**

#### **PAŽNJA NE RABITE UREĐAJ:**

Prije nego ste se upoznali s upozorenjima i sigurnosnim uputama u odlomku kontraindikacije u ovom priručniku.

- Ako je koža koja se želi tretirati tamnija od fototipa ilustriranog u tablici različitih tipova kože.
- Na dijelovima izloženim suncu, sunčevim UV zrakama ili dijelovima tretiranim sa sredstvom za samotamjenje tijekom zadnjih 30 dana.

### **5.3. Jednokratna svjetiljka**

Jednokratna svjetiljka DERMA PERFECT ima kapacitet od 5000 impulsa (bez obzira na korištenu jačinu). Jačima impulsa definirana je samo namještanjem razine snage uređaja. Nema smanjivanja razine energije tijekom cijelog vijeka trajanja svjetiljke. Kada prođe 95% svog životnog vijeka, dioda indikatora statusa svjetiljke  treperit će na upravljačkoj ploči i signalizirati da svjetiljku uskoro treba zamijeniti. To treperenje će ubuduće usporiti kako će se svjetiljka približavati kraju svog radnog vijeka.

Kada se emitira 5000 impulsa jednokratne svjetiljke, dioda indikatora statusa svjetiljke će stalno svijetliti te vas obavijestiti da se više ne može realizirati ni jedan jedini impuls. Za nastavak epiliranja trebate zamijeniti jednokratnu svjetiljku.

**Napomena: jednokratnu svjetiljku također treba zamijeniti ako se u unutrašnjosti pojave velike mrlje ili ako je prozor svjetiljke razbijen.**



**Čuvajte uređaj daleko od očiju. Tretman dlakavosti lica, vrata i bradavica je zabranjen. Tijekom tretmana drugih područja tijela, preporučujemo da nikada ne gledati izravno u svjetlo koje emitira DERMA PERFECT.**

## Promjena jednokratne svjetiljke

1. Pritisnite tipku za uključivanje/isključivanje/pripravnost na uređaju da biste ga stavili u način rada pripravnost.
2. Isključite adapter iz mrežne utičnice.
3. Primite upotrijebljenu svjetiljku za obje strane, povucite iznad kako biste je izvadili iz nosača.
4. Raspakirajte novu jednokratnu svjetiljku.
5. Umetnite novu jednokratnu svjetiljku i pažljivo je vratite na mjesto sve dok se u potpunosti ne zaključa na uređaj.

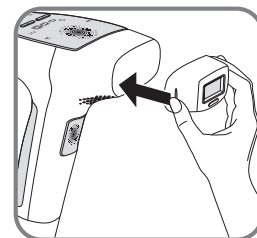
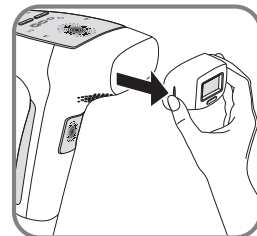

HR

**Napomena: nakon što se zamijenili jednokratnu svjetiljku , uvijek namještajte razinu energije na najnižu razinu nego što ste navikli. Vratite se na uobičajenu razinu snage samo ako niste osjetili nikakvu neuobičajenu neudobnost tijekom ili nakon tretmana.**

## 5.4. U slučaju problema:

### ● Aparat se ne uključuje:

- Provjeriti da je mrežni adapter ispravno spojen na uređaj.
- Provjeriti da je mrežni adapter ispravno spojen u zidnu utičnicu.
- Ako se, nakon što se uređaj ispravno spojili, ne pali nijedan adapter, odnesite uređaj u svoj servisni centar.

### ● Uređaj ne odašilje flash:

- Ako svjetlosni indikator ostane stalno svijetliti, provjeriti da je svjetiljka ispravno umetnuta u uređaj.

- Ako indikator svjetiljke ostane stalno svijetliti, dosegli ste maksimalni broj bljesaka svjetiljke. Promijenite svjetiljku da biste ponovo mogli koristiti proizvod.
  - Ako indikator neispravnosti u radu ostane stalno svijetliti, odnesite uređaj u ovlaštenu servis.
  - Indikatori detekcije kože naizmjenice trepću zeleno i narančasto: detektor je izmjerio pretamnu boju kože, a uređaj se osigurava. Pogledajte tablicu za određivanje tipova kože/dlaka.
  - Indikatori za detekciju kože stalno svijetle zeleno: provjerite da je cijela površina svjetiljke u dodiru s kožom.
- **U slučaju pada uređaja:**
    - Provjeriti da UV filtar nije razbijen ili puknut. U tom slučaju, prije bilo kakve uporabe, zamijenite svjetiljku.
    - Nakon pada, uređaj više ne proizvodi bljeskove: zamijenite svjetiljku. Ako zamjena ne riješi problem; uređaj vratite u ovlaštenu servis.
  - **Ako osjetite neugodnost vezano uz jačinu svjetla bljeskova tijekom uporabe:**
    - Skrenite pogled s područja koje se tretira u trenutku pritiska na prekidač (posebno tijekom tretmana pazuha).
    - Za više komfora tijekom tretmana, možete koristiti sunčane naočale s indeksom filtriranja S3 ili veći.

## VI. KONTRAINDIKACIJE

### Važne upute o sigurnosti – pažljivo pročitati prije uporabe.

Uređaj DERMA PERFECT ne mogu svi koristiti. Prije uporabe, pažljivo pročitajte sljedeće direktive. Da biste dobili dodatne informacije ili osobne savjete, kontaktirajte internetsku stranicu [www.rowenta.hr](http://www.rowenta.hr) ili na internetskoj stranici distributera u vašem području.

Svakako, ako imate nedoumica što se tiče osobne uporabe DERMA PERFECT, kontaktirajte svog dermatologa i vašeg liječnika.

**NE RABITE** uređaj DERMA PERFECT na koži tamnoj od sunca ili nakon nedavnog izlaganja suncu. Takva uporaba može uzrokovati opekline ili ozbiljne lezije za kožu. Uporaba uređaja na koži koja je nedavno bila izložena suncu može imati sekundarne učinke, kao što su to opekline, mjehurići i promjene boja (hiper- ili hipopigmentacija).



Izbjegavajte izlaganje sunčevih zrakama tijekom 4 tjedana koji prethode tretmanu s DERMA PERFECT.



Tretirana područja ne izlagati suncu. Pod izlaganjem suncu smatra se izlaganje bez zaštite izravnim sunčevim zrakama tijekom kontinuiranog trajanja od petnaestak minuta ili izlaganje bez zaštite na indirektno sunčeve zrake (utvrđene kada ste blizu suncu, ali u sjeni) stalno tijekom jednog sata.

Zaštitite tretiranu kožu sredstvom za zaštitu od sunca s faktorom SPF 30 ili više, tijekom cijelog razdoblja tretmana ili barem dva tjedna nakon zadnje epilacije.



**Čuvajte uređaj daleko od očiju. Tretiranje dlaka na licu, vratu i bradavicama nije dopušteno. Tijekom obrade drugih područja tijela, preporučujemo da nikada ne gledate izravno u svjetlo koje emitira DERMA PERFECT.**

**Čuvajte uređaj van dohvata djece. Ne koristite DERMA PERFECT na djeci i ne dopustite djeci da ga koriste.**

## VII. ZABRANJENA UPORABA

HR

**Ne rabite DERMA PERFECT ni u jednom od sljedećih slučajeva:**

- Ako ste trudni ili nakon trudnoće sve dok vam se ne vrati menstruacija.
- Ako dojite.
- Ako je koža koju želite tretirati tamnija od tena kože tipa 5 u tablici za određivanja tipa kože / dlake na stranici 2 ili 125.
- Prilikom izlaganja suncu ili boravka u solariju tijekom zadnjih 30 dana, ili uporabi preparata za tamnjenje i samotamnjenje.
- Trajna tetovaža ili šminka na području koje želite tretirati.
- Na licu, vratu i bradavicama. Na stidnim usnama, smanjite jačinu u odnosu na jačinu definiranu prema vašem fototipu.
- Za kosu.
- Na istom dijelu kože više od jednom tjedno.
- Normalno stanje kože na području koje želite tretirati: crvene ili pigmentirane mrlje od rođenja, smeđe ili crne bradavice na koži kao i sunčeve pjege ili madeži. Koristite bijelu olovku za šminkanje (bez metalnih sastojaka), bijela neprozirna ljepila ili flaster da biste ih pokrili.
- Na isušenoj ili osjetljivoj koži u slučaju kemijskih, glikolnih ili AHA pilinga.
- Blizu piercinga: prije uporabe općenito skinite piercing.
- Ekcema, psorijaze, lezija u fazi stvaranja ožiljaka ili infekcije koja buja u području koji želite tretirati. Prije uporabe uređaja trebate pričekati da zahvaćeno područje ozdravi.

- Neuobičajena pigmentacija kože (vitiligo ili albinizam na primjer).
- Neuobičajeno stanje koža uzrokovano dijabetesom, na primjer, ili drugim sustavnim ili metaboličkim bolestima.
- Prije izbijanja herpesa na području koji želite tretirati, prije uporabe uređaja treba barem konzultirati liječnika i izvršiti preventivno liječenje.
- Na područjima sa silikonskim implantatima, stimulatorima srca, implantatima za urinarnu inkontinenciju, inzulinska pumpa i bilo kakav metalni implantat.
- U slučaju patoloških bolesti vezano uz fotosenzibilnost (npr.: porfirija, polimorfni osip na svjetlo, urtikarija na sunce, lupus...) ili uzrokovanih lijekovima tijekom 3 zadnja mjeseca.
- Medicinski tretman vezan uz akne ili druge bolesti kože kao što je oralni izotretinoin (Roaccutane®); lijekovi na bazi topičnih retinoida kao što je Trétinoin (retinA®); vitamin A, karotenoid ili beta karoten tijekom zadnja dva mjeseca.
- Minociklin ili drugi lijekovi na bazi tetraciklina tijekom prethodnog mjeseca. Ovaj popis lijekova nije konačan, posavjetujte se sa svojim liječnikom ako se liječite.
- Prehrana na bazi steroida tijekom zadnja 3 mjeseca.
- 14 dana nakon tretmana mikrodermoabrazije.
- Ako već koristite druge tretmane uklanjanja dlaka.
- Stanje prije raka kože ili područja na kojima mogu nastati maligni tumori kože.
- Radioterapija ili kemoterapija tijekom zadnja 3 mjeseca.
- Tretman imunosupresivima.
- Epilepsija.
- Bilo koji drugi slučaj za koji vaš liječnik smatra da je rizičan za tretman.



**Nikada ne rabite DERMA PERFECT kada se u istoj prostoriji nalaze vrlo mala djeca ili bebe jer im svjetlo koje se reflektira može naškoditi.**

**Ovaj popis nije konačan. Ako postoji i najmanja sumnja što se tiče rizika uporabe uređaja DERMA PERFECT, potražite savjet nadležnog liječnika ili dermatologa.**

## VIII. Održavanje uređaja DERMA PERFECT

Preporučujemo da čistite uređaj nakon svakog tretmana, posebno prozorčić uređaja.

Prije čišćenje uređaj isključite iz struje.

Rabite čistu i suhu krpu. Možete rabiti i specijalno sredstvo za čišćenje namijenjeno za elektroničku opremu za osjetljivo brisanje uređaja DERMA PERFECT, a posebno njegovog prozorčića

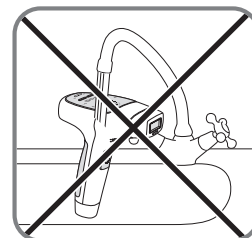
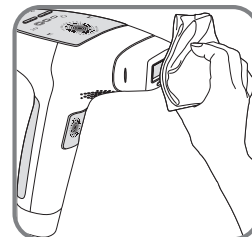

**Uređaj ili neku njegovu komponentu nikada ne uranjajte u vodu.**



HR



### Sudjelujmo u zaštiti okoliša!

-  Vaš uređaj sadrži mnogobrojne materijale koji se mogu ponovo upotrijebiti ili reciklirati.
-  Predajte ih na sabirnom mjestu ili u ovlaštenu servisni centar radi daljnje obrade.

## TARTALOM

I- Bevezetés .....	p. 132
II- Biztonság .....	p. 134
III- Milyen esetekben használható a DERMA PERFECT készülék?.....	p. 135
IV- Termékleírás.....	p. 136
4.1. A csomag tartalma .....	p. 136
4.2. Készülékleírás .....	p. 137
V- Használat .....	p. 138
5.1. A kezelés menete .....	p. 138
5.2. A készülék teljesítményszintjének beállítása .....	p. 140
5.3. Az eldobható lámpa .....	p. 142
5.4. Probléma esetén .....	p. 143
VI- Ellenjavallatok .....	p. 144
VII- Használatra vonatkozó tilalmak.....	p. 145
VIII- A DERMA PERFECT készülék karbantartása.....	p. 147

## I- BEVEZETÉS

Köszönjük, hogy megvásárolta a ROWENTA Derma Perfect készülékét.

A készüléke a szakemberek által a féltartós epilálás szakterületén alkalmazott IPL (Intenzív Pulzáló Fény) technológiát alkalmazza, amit személyes használatra adaptáltunk. A készülék az arc, a nyak és a mellbimbók kivételével bármelyik testrészen használható.

### HATÉKONYSÁG

Amennyiben követi a használati tanácsokat, jelentős mértékben csökkentheti testrészei szőrösségét a Derma Perfect készülék segítségével.

Átlagosan 6 alkalom után az esetek 83%-ban látható szőrzetcsökkenés tapasztalható (2010 novemberétől 2011 áprilisáig 33 nőn elvégzett teszt).

A kezelést rendszeres időszakonként, 4–6 alkalommal 2 hetente, majd a visszánövéstől függően 2–4 alkalommal havonta egyszer kell elvégezni.

Ezt követően a DERMA PERFECT készüléket igényeinek megfelelően utókezeléshez használhatja a szőrszálak teljes eltűnéséig. Tartós eredmény 12–18 hónap időtartam alatt érhető el a fototípustól függően. Ekkor már tartósan sima lábakkal büszkélkedhet.

**FIGYELEM:** A hormonális változások miatt és a pszichológiai hatások következtében előfordulhat, hogy néhány szőrszál újra nő. Ekkor esetenként néhány utókezelés szükséges

**BIZTONSÁG** A készüléket tudósok és klinikai orvosok tervezték és a legszigorúbb szabványok alapján tesztelték. A készülék maximális biztonságot nyújt az Ön számára az alábbiaknak köszönhetően:

1) **BŐRSZÍN-MEGHATÁROZÓ DETEKTOR:** Ez az exkluzív biztonsági eljárás ellenőrzi a bőrpigmentációt a kezelés elején és a kezelés során. Ha az érzékelő úgy érzékeli, hogy a bőr túl sötét, a készülék nem ad ki fényimpulzusokat.

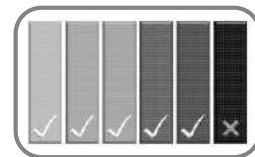

2) **BŐRGYÓGYÁSZATI ELLENŐRZÉS:** a készüléket bőrgyógyászati ellenőrzés alatt tesztelte egy független laboratórium.

3) **BŐRÉRINTKEZÉS DETEKTOR:** a szemek védelme érdekében kifejlesztett berendezés. Célja, hogy a készülék ne tudjon impulzust kibocsátani, ha a készüléket üres tér felé irányítják. A biztonsági berendezés csak akkor engedi a készüléket működni, ha a készülék ablaka teljes egészében érintkezik a bőrrel.



4) **“EYE SAFE” TECHNOLÓGIA:** nagy hatékonyságú beépített UV szűrő, amely garantálja a bőr és a szemek veszélyeztetése nélküli használatot (20 cm-nél távolabbról)

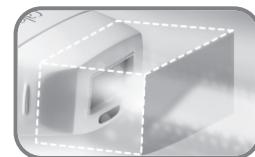

## EGYSZERŰSÉG

A DERMA PERFECT készülék nagyon praktikusán használható az ergonomikus és kompakt formájának köszönhetően. A működés 4 szakaszban foglalható össze: a terület leborotválása, bekapcsolás, kezeléserősség kiválasztása, sugárzás.

HU

## II- BIZTONSÁG

**Feszültség:** Ellenőrizze, hogy a készüléken jelzett hálózati feszültség megfelel az Ön otthoni elektromos hálózatáénak. A hibás csatlakoztatás visszafordíthatatlan károkat okozhat a készülékben, amelyekre a garancia nem terjed ki.

A készülék biztonsági szintje megfelel az érvényben lévő műszaki előírásoknak és szabványoknak és előírásoknak (Elektromágneses összeférhetőség, Kisfeszültségű berendezések, Környezetvédelem).

- YBármiféle beavatkozás előtt, illetve minden használat után húzza ki a készüléket.
- A készülék kizárólag otthoni és személyes használatra készült.
- Az epiláló készülék kizárólag a tartozékként hozzá adott, KSAPV0361200300D5 jelzésű tápegységgel használható.
- Ne használja a tápegységet a készülék táplálásától eltérő célra.
- Soha ne használja a terméket (készülék vagy tápegység), ha az károsodott, működési rendellenesség esetén, vagy ha a készülék leesett (nem látható sérülések veszélyeztethetik az Ön biztonságát).
- A készülék csak speciális szerszámokkal javítható.
- Bármilyen vevőszolgálati problémával (készülék vagy tápegység) forduljon viszonteladójához vagy egy felhatalmazott szervizközponthoz.
- A nem megfelelő vagy a jelen használati útmutatóban írt rendeltetéstől eltérő használatból fakadó károkért semmilyen felelősséget nem vállalunk.
- A készülék gyermekek vagy fogyatékos személyek jelenlétében történő használata során szigorú felügyelet szükséges.
  - Ne használja a készüléket 0°C-nál alacsonyabb, illetve 35°C-nál magasabb hőmérsékleten.
  - Soha ne hagyja felügyelet nélkül játszó gyermekek kezügyében
  - Ne használjon hosszabbító vezetéket
  - Soha ne használja a készüléket vizes kézzel
  - Ne használja a készüléket a fürdőkádban
  - Ne tegye ki a készüléket napsugárzásnak
  - Ne használja a készüléket hideg hőmérsékleti körülmények között.
  - Ne merítse vízbe és ne tartsa folyó víz alá
  - Tisztításakor ne használjon maró vagy oldó hatású szereket
  - Ne használja harmadik személyen

- A készüléket csökkent fizikai, érzékszervi vagy mentális képességgel rendelkező személyek (gyermeket is beleértve), illetve kellő tapasztalatokkal vagy ismeretekkel nem rendelkező személyek csak felügyelet mellett, illetve abban az esetben használhatják, ha a biztonságukért felelős személy megfelelő előzetes tájékoztatást adott nekik a készülék használatára vonatkozóan. Gondoskodjon a gyermekek felügyeletéről, és ne engedje őket játszani a készülékkel.

## **GARANCIA**

A készülék kizárólag otthoni személyes használatra készült. Professzionális célokra használni tilos. Nem megfelelő használat esetén a garancia érvényét veszti.

## **III. MILYEN ESETEKBEN HASZNÁLHATÓ A DERMA PERFECT KÉSZÜLÉK**

### **● Bőrszín**

**A DERMA PERFECT megszabadítja Önt a nemkívánatos szőrszálaktól azáltal, hogy a szőrszári részében található pigmenteket szelektív módon támadja. Az emberi bőr pigment mennyisége nemcsak a bőr színét, hanem azt a kockázati szintet is meghatározza, amelynek egy személy bármilyen fényterápiás szőrtelenítő módszer használatakor teszi ki magát.**

HU

A túl sötét bőr ilyen típusú technológiával történő kezelése olyan mellékhatásokkal járhat, mint az égés, a bőrhólyagosodás és a seb beforrása utáni bőrszín elváltozás (hiper- vagy hipopigmentáció).

A DERMA PERFECT készülék olyan színérzékelővel készült, amely a használat megkezdésekor és során ellenőrzi a kezelt bőr színét. Az érzékelő feladata annak ellenőrzése, hogy az energiát csak megfelelő bőrtípusokra sugározza a készülék. Ha a bőr túl sötét, akkor blokkolja a fényimpulzust.

### **● Szőrszálak színe**

A készülék azonban nem hatékony a fehér vagy ősz szőrszálakkal szemben sem, illetve ha az Ön természetes hajszíne vörös vagy világosbarna. Ha a szőrszálak színe megegyezik a fenti színek egyikével, akkor előfordulhat, hogy a DERMA PERFECT készülék Önnek nem megfelelő.

**Tekintse át a bőr/szőrszálak szintábrázatot (2. vagy 141. oldal), abból meghatározhatja, hogy a készülék megfelel-e az Ön bőr/szőr színének.**

## ● **Testerületek**

A DERMA PERFECT készülékkel kezelhető területek a következőkre terjednek ki: a hónaljok, a bikinivonal, a karok, a lábak, a hát, a vállak és a törzs.

**A készüléket az arcon, a nyakon és a mellbimbók környékén nem szabad használni.**

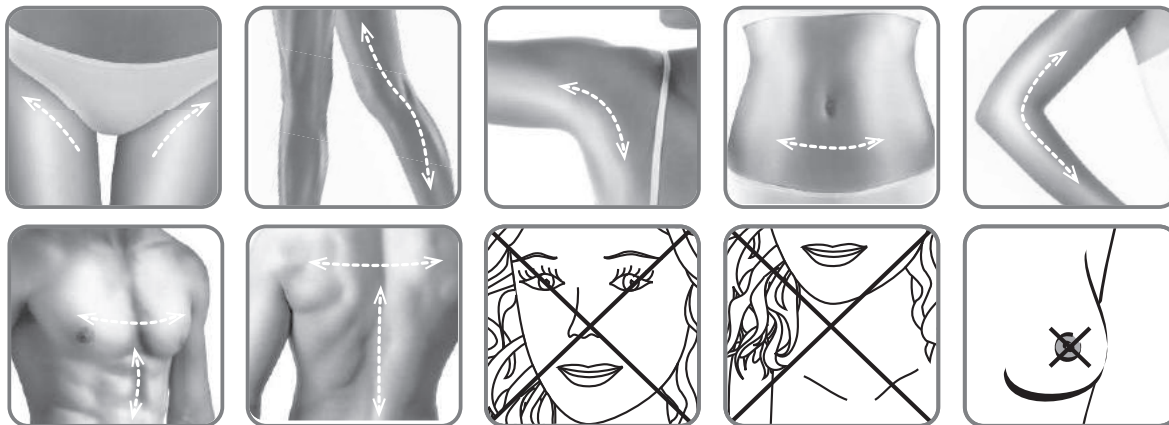

## **IV- TERMÉKLEÍRÁS**

A ROWENTA gyártmányú DERMA PERFECT készülék ergonomikus és kompakt formájának köszönhetően nagyon könnyű használatra készült.

A készülék minden használatkor vizsgálja meg annak összes részét, hogy felfedezze az esetleges sérüléseket. Nem szabad használni, ha a készüléken károsodás tapasztalható.

### **4.1. A csomag tartalma**

A DERMA PERFECT készülék dobozában megtalálható:

- Fali tápegység
- Eldobható pótlámpa/pótlámpák
- A használati kézikönyv
- Egy kísérő DVD.



## 4.2. Készülék-leírás:

- 1- Epilátor
- 2- Vezérlőpanel
- 3- Működtető gomb
- 4- Cserélhető lámpa
- 5- Biztonsági rendszer: bőrszín érzékelő detektor
- 6- Biztonsági rendszer: bőrérintkezés detektor
- 7- Kezelőfelület beépített nagyteljesítményű UV szűrővel
- 8- Vezérlőpanel
- 9- Be-/Kikapcsoló/Készenléti üzemmód gomb
- 10- „Készenléti” üzemmód kijelző dióda

- 11- „Működés” üzemmód kijelző diód
- 12- Teljesítményszabályozó: „+” gomb az intenzitás növeléséhez (1-től 5-ig)/ „-” gomb az intenzitás csökkentéséhez
- 13- Kiválasztott teljesítmény szintjét jelző dióda
- 14- Lámpa állapotát kijelző diódák
- 15- Működési zavart jelző lámpa
- 16- A Visszajelző diódák folyamatosan égnek = a készülék készen áll a bőrszín elemzésére
- 17- A Visszajelző diódák villognak = a készülék készen áll fényimpulzus leadására
- 18- A készülék csatlakozója

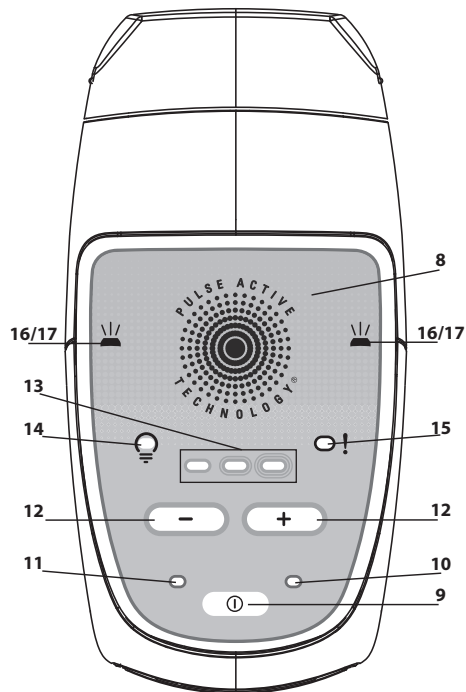
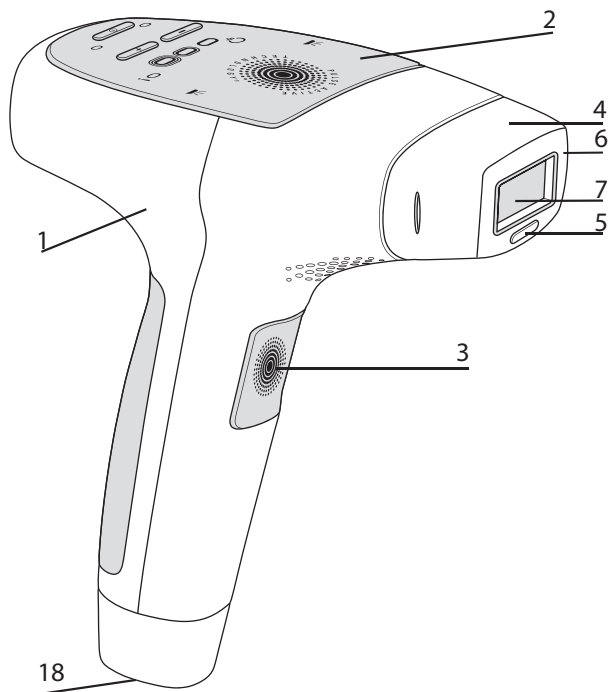

### 5.1 A kezelés menete:

1. Vegye ki a készüléket és a DERMA PERFECT egyéb alkotórészeit a dobozból.
2. Ellenőrizze, hogy a cserélhető lámpa megfelelően van beillesztve a készülékbe.
3. Csatlakoztassa a tápegység vezetékét a DERMA PERFECT készülék csatlakozóaljzatába (n°18, 137. oldal).
4. Csatlakoztassa a tápegységet egy hálózati csatlakozóaljzatba. A „készenléti” üzemmódot jelző lámpa kigyullad: a DERMA PERFECT készülék készen áll a használatra. Bőrének borotváltnak, tisztának, száraznak kell lennie, felületén ne maradjon hintőpor vagy dezodor.
5. Nyomja meg a bekapcsolás gombot. A teljesítményt jelző lámpa kigyullad és szokásos ventiláló zaj hallatszik.
6. Mintegy 4 másodperccel a bekapcsolás gomb megnyomását követően a visszajelző diódák folyamatosan kezdenek világítani. A készülék az alapbeállítás szerint a legkisebb teljesítményen kezd működni.  
A készülék ekkor készen áll az első impulzus leadására.
7. Amennyiben növelni vagy csökkenteni kívánja a teljesítményt, a „+” és a „-” gombok megnyomásával állítsa a teljesítményválasztót a kívánt teljesítményre (a teljesítményszint részleteit lásd 5.2 fejezet, 140. oldal).
8. Az optimális érintkezés érdekében nyomja a készülék ablakát a kezelendő bőrfelületre. A bőrérítkezés detektor ekkor ellenőrzi, hogy a készülék ablaka teljes egészében érintkezik-e a bőrrel. A visszajelző diódák ekkor villogni kezdenek, jelezve, hogy a készülék készen áll a fényimpulzus leadására.
9. Nyomja meg a működtető gombot.

A berendezés, a fényimpulzus aktiválása előtt, a bőr színét is ellenőrzi. Ha a bőr színe elég világos a biztonságos használatához, a készülék impulzust bocsát ki a bőrfelületre és a visszajelző diódák kialszanak. Egy fényes villanás lesz látható és egy halk 'bip' hangjelzés hallható minden egyes impulzus leadásakor, ami természetes jelenség. Előfordulhat, hogy enyhe melegséget és szúrásokat érez. A DERMA PERFECT készülék minden impulzus leadása után azonnal újratöltődik. 4 másodperc elteltével a visszajelző diódák ismét kigyulladnak. Ha nem észlel fényimpulzust és a visszajelző diódák zölden és narancssárgán villognak, az azt jelenti, hogy bőrszín-érzékelő detektor túl sötétnek találta a bőrszínét a biztonságos használatához. Az újbóli, immár egy világosabb bőrfelületen történő használatához előbb ki, majd újra be kell kapcsolni a készüléket, mivel enélkül az biztonsági üzemmódban blokkolódik (zöld és narancssárga villogás).

10. Helyezze a készülék ablakát egy másik kezelendő bőrfelületre. A bőrfelületen a készülék rányomása miatt keletkező lenyomatok segítenek abban, hogy megfelelő vonalban, átfedések és kihagyások nélkül illessze a készüléket a bőrfelületre a következő impulzus leadásához.

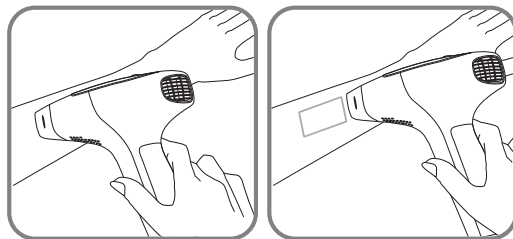

**Figyelmeztetés:** Ne kezelje egynél többször ugyanazt a területet egy epilálás alkalmával. Az ugyanazon a helyen történő ismételt kezelés mellékhatásokkal járhat.

11. Ismétlje meg az eljárást a 8. lépéstől.

**Amennyiben égés vagy hólyagosodás lép fel, AZONNAL SZAKÍTSA MEG A KEZELÉST!**

**FIGYELEM! NE HASZNÁLJA A KÉSZÜLÉKET:**

- Ha a kezelendő bőrfelület sötétebb a különböző bőrtípusokat bemutató táblázatban illusztrált V fototípusnál (2. vagy 141. oldal).
- Az elmúlt 30 napban napfénynek, UV sugaraknak kitett vagy ön barnító krémmel kezelt felületeken.
- Szépségpöttyökön vagy sötét foltokon. Elfedésükhöz ugyanakkor használhat (fémszármazékokat nem tartalmazó) sminkeléshez használt fehér ceruzát, nem átlátszó fehér ragasztót vagy ragtapaszt.
- Fordítson időt a FIGYELMEZTETÉSEK ÉS BIZTONSÁGI UTASÍTÁSOK szakasz (134–136. oldal), valamint az ELLENJAVALLATOK című oldalak (144–146. oldal) átolvasására.
- Előzetes tesztkezelést kell végezni. Ehhez bőrre legalább 24 órával a kezelés előtt adjon le egy 1-es fokozatú fényimpulzust (a fénnel kezelt területet előzetesen le kell borotválni).

HU

## 5.2. A készülék teljesítményszintjének beállítása

A DERMA PERFECT készülék 5, az 1-estől (leggyengébb) az 5-ösig (legerősebb) terjedő kezelési erősséggel rendelkezik, amit 3 db energiaszint visszajelző lámpa jelez:

**1. szint:** (a leggyengébb): a baloldali lámpa folyamatosan világít.



**2. szint:** a baloldali lámpa világít, a középső pedig villog.

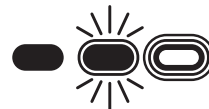

**3. szint:** a két lámpa: a baloldali és a középső is világít.



**4. szint:** a két lámpa: a baloldali és a középső világít, a jobboldali pedig villog.

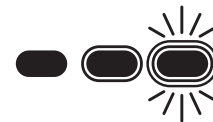

**5. szint:** (a legerősebb): mindhárom lámpa folyamatosan világít.



Ha a készülék bekapcsolt állapotban van, alapbeállítás szerint a kezeléserősség automatikusan a leggyengébb szintre áll. Ekkor csak egyetlen **TELJESÍTMÉNYJELZŐ LÁMPA** világít.

A fénynyaláb kívánt – akár erősebb, akár gyengébb – fokozatra történő állításához a „+” és a „-”, gomb nyomkodásával szabályozza a teljesítményszabályozót, amíg az Ön által kívánt erősségnek megfelelő visszajelző lámpa ki nem gyullad.

Az Ön fototípusának megfelelő fényerősség meghatározásához tekintse át a bőr-/szőrtípusok meghatározása c. alábbi kérdőívet:

## Az Ön bőrének színe és jellemzői

		FEHÉR bőr <small>(leég minden napozás után, barnulás nélkül)</small>	NAGYON VILÁGOS bőr <small>(rendszeresen leég, enyhe barnulás)</small>	VILÁGOS bőr <small>(néha leég, jó barnulás)</small>	SÖTÉT bőr <small>(ritkán ég le, jó és gyors barnulás)</small>	NAGYON SÖTÉT bőr <small>(ritkán ég le, nagyon jó barnulás)</small>	FEKETE bőr <small>(ritkán ég le vagy soha, nagyon erős barnulás)</small>
Szőrszálak színe	Fehér/Ősz szőrszálak	X	X	X	X	X	X
	Vörös szőrszálak	X	X	X	X	X	X
	Világoszőke szőrszálak	X	X	X	X	X	X
	Sötétzőke / Világosbarna szőrszálak	4-5	4-5	3-4-5	3-4	1-2-3	X
	Gesztenye-barna szőrszálak	4-5	4-5	3-4-5	3-4	1-2-3	X
	Sötétbarna szőrszálak	4-5	4-5	3-4-5	3-4	1-2-3	X
	Fekete szőrszálak	4-5	4-5	3-4-5	3-4	1-2-3	X

HU

**X** = a készülék az Ön számára nem megfelelő  
**1-2-3-4-5** = az Ön által beállítandó fényerősség

**A szőrszálak színének meghatározásához a haja természetes színét vegye alapul.**

A bőrszíne és a szőrszálak színe alapján meghatározott kezeléserősség tekintetében, mindig az alacsonyabb erősségi szintet alkalmazza a készülék első használatakor.

1. példa: ha az Ön fototípusa 3/4-es fokozatú beállítást igényel, akkor az első alkalommal csak 3-as fokozatra állítsa a készüléket. Ha semmi kellemetlenséget nem tapasztal, a további alkalmakkor állítsa az erősséget a 4-es fokozatra.

2. példa: ha az Ön fototípusa 3/4/5-ös fokozatú beállítást igényel, akkor az első alkalommal csak 3-as fokozatra állítsa a készüléket. Ha semmi kellemetlenséget nem tapasztal, a második alkalommal állítsa az erősséget a 4-es fokozatra. Ha semmi kellemetlenséget nem tapasztal, az összes további alkalommal növelje az erősséget az 5-ös fokozatra.

Mindazonáltal, ha a legkisebb fájdalmat érzi, csökkentse a kezelés erősségét mindaddig, amíg a kezelés nem okoz fájdalmat. Ebben az esetben 1 vagy 2 kezeléssel többre lehet szükség a jobb eredmény eléréséhez.

**Ne felejtse tesztkezelést végezni. Ehhez bőrére legalább 24 órával a kezelés előtt adjon le egy 1-es fokozatú fényimpulzust (a fényrel kezelt területet előzetesen le kell borotválni).**

#### **FIGYELEM! NE HASZNÁLJA A KÉSZÜLÉKET:**

Amíg nem tájékozódott a biztonsági figyelmeztetésekről és utasításokról, illetve nem olvasta át a kézikönyv ellenjavallatok c. szakaszát.

- Ha a kezelendő bőrfelület sötétebb a különböző bőrtípusokat bemutató táblázatban illusztrált V fototípusnál.

- Az elmúlt 30 napban napfénynek, UV sugaraknak kitett vagy önbarnító krémmel kezelt felületeken.

### **5.3. A cserélhető lámpa**

A DERMA PERFECT cserélhető lámpa 5000 impulzus leadására alkalmas (függetlenül az alkalmazott erősségtől).

Az impulzusok erősségét kizárólag a készüléken beállított teljesítményszint határozza meg. A lámpa hasznos élettartama során nem következik be energiaszint csökkenés. Ha eléri az élettartamának 95%-át, a vezérlőpanelen található lámpa  állapotát jelző dióda villogni kezd arról tájékoztatva a felhasználót, hogy a lámpát hamarosan ki kell cserélni. Ahogy a lámpa az élettartamának végéhez közeledik, a villogás üteme egyre lassul.

Ha a cserélhető lámpa leadta az 5000 impulzust, a lámpa állapotát jelző dióda elkezd folyamatosan világítani, tájékoztatva Önt arról, hogy további impulzusok kibocsátása nem lehetséges. Az epilálás folytatásához ki kell cserélni a lámpát.

**Megjegyzés:** a lámpát akkor is ki kell cserélni, ha belül kiterjedt foltok jelennek meg, vagy ha a lámpa ablakfelülete eltört.



A készüléket a szemektől távol kell tartani. Az arc-, nyak- vagy mellbimbó környéki szőrkezelés tilos. Az egyéb testtájékok kezelésekor célszerű nem közvetlenül belenézni a DERMA PERFECT által kibocsátott fénybe.

### A lámpa cseréjéhez:

- 1.A készenléti állapot bekapcsolásához nyomja meg a készülék Be-/Kikapcsolás/Készenléti állapot gombját.
- 2.Húzza ki a tápegységet a hálózati aljzatból.
- 3.Fogja meg kétoldalt a kiégett lámpát, húzza ki a foglalatból és dobja a háztartási hulladékgyűjtőbe.
- 4.Csomagolja ki egy másik lámpát.
- 5.Helyezze be az új lámpát, ehhez óvatosan, a teljes rögzülésig nyomja a készülékbe.

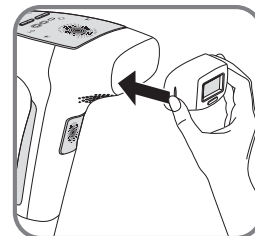
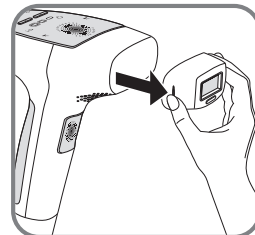

HU

**Megjegyzés:** A lámpa cseréje után az energiaszintet a megszokottnál mindig egy szinttel alacsonyabbra állítsa. A szokásos energiaszintet csak akkor állítsa be újra, ha semmilyen szokatlan kellemetlenséget nem tapasztalt a kezelés alatt vagy után.

### 5.4. Probléma esetén:

- **A készülék nem indul:**
  - Ellenőrizze, hogy a hálózati tápegység megfelelően csatlakozik a készülékhez.
  - Ellenőrizze, hogy a hálózati tápegység megfelelően csatlakozik a fali dugaljba.
  - Ha a megfelelően csatlakoztatott készüléken egyetlen visszajelző lámpa sem világít, vigye a készüléket a szervizközpontba.
- **A készülék nem bocsát ki villanófényt:**
  - Ha a lámpa visszajelző diódája folyamatosan világít, ellenőrizze, hogy a lámpa megfelelően csatlakozik a készülékhez

- Ha a lámpa visszajelző diódája folyamatosan világít, akkor elérte a maximális villanásszámot. A készülék újbóli használatához cserélje ki a lámpát.
  - Ha működési hibát jelző lámpa folyamatosan világít, vigye a készüléket a szervizközpontba.
  - A bőrzékelő lámpa zölden és narancssárgán villog: a bőrszint túl sötétnek érzékelt a detektor, és a készülék biztonsági üzemmódba kapcsol.
- Tekintse meg a bőr-/szőrtípus meghatározása táblát.
- A bőrzékelő lámpa folyamatosan zölden és narancssárgán világít: ellenőrizze, hogy a lámpa teljes felülete érintkezik a bőrfelszínnel.

● **A készülék leesése/ütődése esetén:**

- Ellenőrizze, hogy az UV szűrő nem tört vagy repedt-e el. Ebben az esetben az újabb használat előtt cserélje ki a lámpát.
- A készülék leesés után nem bocsát ki villanófényt: cserélje ki a lámpát. Ha a lámpacsere nem oldja meg a problémát, vigye a készüléket a szervizközpontba.

● **Ha a használat során a villanófény erősségével kapcsolatosan bármilyen kellemetlen hatást tapasztal:**

- Fordítsa el a tekintetét a kezelt felülettől a működtető gomb megnyomásakor (különösen a hónaljkezelések alkalmával).
- A nagyobb komfortérzet érdekében S3-as vagy magasabb szűrőképességű napszemüveget is használhat a kezelések során.

## VI. ELLENJAVALLATOK

### **Biztonsággal kapcsolatos fontos információk – használat előtt fontos elolvasni.**

A DERMA PERFECT készülék használata nem felel meg mindenki számára. A készülék használata előtt kérjük, olvassa el

a következő irányelveket: További információk vagy személyre szabott tanácsok érdekében kérjük, tekintse meg a [www.rowenta.hu](http://www.rowenta.hu) internetes honlapot vagy a helyi viszonteladója internetes honlapját.

Végül, a DERMA PERFECT készülék használatával kapcsolatban felmerült kétség esetén kérjük, lépjen kapcsolatba bőrgyógyászával vagy kezelőorvosával.

**NE HASZNÁLJA a DERMA PERFECT készüléket lesült bőrön vagy napozás után.** Az ilyen jellegű használat égési vagy egyéb súlyos sérüléseket okozhat a bőrön. Rövid idővel korábbi napozás után a bőrön a készülék használata olyan mellékhatásokkal járhat, mint az égés, a bőrhólyagosodás és a seb beforrása utáni bőrszín elváltozás (hiper- vagy hipopigmentáció)





A DERMA PERFECT készülékkel történő kezelést megelőző 4 hétben kerülje a napsugárzást.

Ne tegye ki napfénynek a kezelt területeket. Napozás alatt a közvetlen sugárzásnak mindenféle védelem nélkül történő tizenöt percnyi folyamatos hatás, illetve nem közvetlen napsugárzásnak (napfény közelében, de árnyékban való tartózkodás) mindenféle védelem nélküli, egy órányi folyamatos hatást kell érteni.

Gondoskodjon a kezelt bőrfelület 30-as vagy magasabb faktorszámú napvédő szerrel történő kezeléséről a teljes kezelési időszak során és az utolsó szőrtelenítést követő két hétben.



**A készüléket a szemektől távol kell tartani. Az arc-, nyak- vagy mellbimbó környéki szőrszálak kezelése tilos. Az egyéb testtájékok kezelésekor célszerű nem közvetlenül belenézni a DERMA PERFECT által kibocsátott fénybe.**

**A készülék gyermekek kezébe nem kerülhet. Ne használja a DERMA PERFECT készüléket gyermekeken és ne hagyja, hogy azt gyermekek használják.**

## VII- HASZNÁLATRA VONATKOZÓ TILALMAK

HU

**NE használja a DERMA PERFECT készüléket, ha a következő esetek legalább egyike felmerül:**

- Terhesség alatt vagy terhességet követően, amíg a menstruációs ciklus visszaáll.
- Szoptatás esetén.
- Ha a kezelendő bőrfelület sötétebb a 2. vagy 141. oldalon található bőr- / szőrtípus meghatározása c. táblázatban jelzett V-ös típusú bőrárnyalat.
- Napsugárzás vagy UV készülék használata az elmúlt 30 napban vagy barnulást gyorsító vagy előkészítő, és önarnító készítmények használata.
- Tetoválás vagy tartós smink a kezelendő felületen.
- Az arcon, a nyakon vagy a mellbimbók környékén. A szeméremajkakon a fototípusa alapján meghatározotthoz képest egy fokozattal csökkentse a kezeléserősséget.
- Hajra.
- Ugyanazon a testrészen hetente egy alkalomnál többször.
- Ha a kezelendő területen bőrrendellenesség tapasztalható: piros vagy pigmentált születési foltok, barna vagy fekete kidudorodó anyajegy, mint a szeplők vagy szépség pöttyök. Elfedésükhöz használjon (fémszármazékokat nem tartalmazó) sminkeléshez használt fehér ceruzát, nem átlátszó fehér ragasztót vagy ragtapaszt.
- Kiszáradt, illetve glikolsavas vagy AHA kémiai hámlasztás miatt törékennyé vált bőrön.

- Piercing közelében: általánosságban minden piercinget ki kell venni a készülék használata előtt.
- Ha ekcéma, psoriasis, vagy aktív fertőzés áll fenn vagy hegesedő sérülések találhatók a kezelendő területen. A készülék használata előtt meg kell várni, hogy meggyógyuljon az érintett terület.
- A bőr rendellenes pigmentációja (például vitiligo vagy albinizmus)
- A bőr diabétesz, illetve más szisztémás vagy metabolikus betegség okozta rendellenes állapota.
- Korábbi herpesz betegség a kezelendő területen, hacsak nem fordult orvoshoz és nem kapott megelőző kezelést a készülék használata előtt.
- Szilikon implantátummal, pacemakerrel, inkontinencia implantátummal, inzulinadagolóval és bármilyen fémimplantátummal rendelkező területeken.
- Fotoszenzibilitással kapcsolatos (pl.: porfíria, polimorf fénykiütés, nap okozta csalánkiütés, lupusz, ...) vagy gyógyszerek okozta, a megelőző 3 hónapban fellépő megbetegedések esetén.
- A megelőző hónapokban akné vagy más bőrbetegségek miatt szájon át szedendő isotretinoin (Roaccutane®); olyan helyileg alkalmazott retinoid alapú gyógyszeres kezelés, mint a tretinoin (rétinA®) ; A vitamin, karotenoid vagy béta karotin.
- Minociklin vagy más, tetraciklin alapú gyógyszerek szedése az előző hónapban.  
Ez a gyógyszerlista nem kimerítő, kérje orvosa tanácsát, ha kezelés alatt áll.
- Szteroid alapú kúra a megelőző 3 hónapban.
- mikrodermabráziós kezelést követő 14 napban
- Ha már más szőrtelenítő kezelés alatt áll.
- Korábbi bőrrákos megbetegedés vagy rosszindulatú bőrtumorokkal érintett területeken.
- Sugárterápia vagy kemoterápia kezelés a megelőző 3 hónapban.
- Immunszuppresszív kezelés.
- Epilepszia.
- Minden egyéb, az orvosa által a kezelés vonatkozásában kockázatosnak ítélt esetben



**Soha ne használja a DERMA PERFECT készüléket, ha a helyiségben kisgyermek vagy csecsemők tartózkodnak, mert a készülék által kibocsátott fény zavarhatja őket.**

**A fenti lista nem kimerítő és teljes. Amennyiben a legkisebb kétsége merül fel a DERMA PERFECT készülék használatával kapcsolatban, forduljon kezelőorvosához vagy bőrgyógyászához.**

## VIII. A DERMA PERFECT készülék karbantartása

Javasoljuk, hogy a készüléket, különösen a készülék ablakát minden használat után tisztítsa meg.

Tisztítás előtt húzza ki a készüléket a hálózathoz.

Tiszta és száraz rongyot használjon. Használhat kifejezetten elektronikus készülékek tisztítására alkalmas tisztítószer a DERMA PERFECT készülék és főként a készülék ablakának óvatos áttörléséhez.

A készüléket vagy annak alkotórészeit soha ne merítse vízbe.

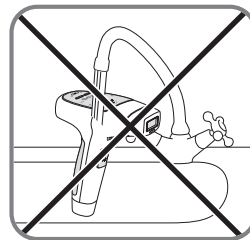
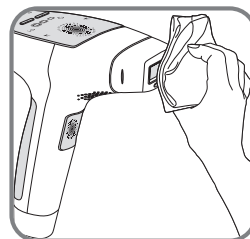

### Vegyünk részt a környezetvédelemben!

- ① Az Ön terméke számos visszanyerhető vagy újrahasznosítható anyagot tartalmaz.
- ➔ Vigye el a kijelölt gyűjtőhelyekre, vagy ennek hiányában hivatalos márkaszervizbe, hogy megfelelően hasznosíthassák.

HU

## SADRŽAJ

I- Uvod .....	148
II- Bezbednost .....	150
III- U kojim slučajevima se može koristiti aparat DERMA PERFECT .....	151
IV- Opis proizvoda .....	152
4.1. Sadržaj koferčića .....	152
4.2. Opis aparata .....	153
V- Uputstvo za upotrebu .....	154
5.1. Odvijanje jednog tretmana .....	154
5.2. Podešavanje nivoa intenziteta aparata .....	156
5.3. Lampa koja se menja.....	158
5.4. U slučaju da se javi problem .....	159
VI- Kontraindikacije.....	160
VII- Zabrana korišćenja .....	161
VIII- Održavanje vašeg aparata DERMA PERFECT .....	163

## I- UVOD

Hvala što ste kupili aparat Derma Perfect kompanije ROWENTA. Vaš aparat koristi IPL (intenzivna pulsna svetlost) tehnologiju, koju koriste profesionalci za polutrajnu epilaciju, ali je prilagođen za ličnu upotrebu. Ovaj aparat se može koristiti na svim delovima tela osim lica, vrata i bradavica.

### PERFORMANSE

Ako sledite uputstva za korišćenje, aparat Derma Perfect omogućiće vam da trajnije redukujete svoju maljavost. U proseku, posle šest tretmana konstatuje se 83% redukcije vidljivih malja (testiranje je izvršeno na 33 žene od novembra 2010. do aprila 2011). Tretman se mora obavljati u pravilnom intervalu, svake dve sedmice, ukupno od četiri do šest pojedinačnih tretmana, zatim jedanput mesečno, ukupno od dva do četiri pojedinačna tretmana u zavisnosti od toga da li su malje ponovo izrasle.

Možete zatim koristiti DERMA PERFECT za korekcije, po potrebi, do potpune eliminacije malja. Trajni rezultati se dobijaju tokom perioda od 12 do 18 meseci, u zavisnosti od vaše tipologije. Možete, dakle, dugotrajno uživati u glatkoj i mekoj koži svojih nogu.

**PAŽNJA:** U skladu s hormonskim i fiziološkim promjenama, može se desiti da neke malje ponovo izrastu. U tim slučajevima, imaćete potrebu za tretmanima održavanja.

**BEZBEDNOST** Vaš aparat su osmislili naučnici i klinički lekari i testiran je prema najstrožim normama. Vaš aparat vam garantuje optimalnu bezbednost zahvaljujući:

- 1) **DETEKTORU BOJE KOŽE:** Ovaj ekskluzivni bezbednosni postupak proverava pigmentaciju kože na početku i tokom svakog tretmana. Ako senzor detektuje da je vaša koža suviše tamna, aparat neće emitovati svetlosni impuls.
- 2) **DODATNOJ DERMATOLOŠKOJ PREDOSTROŽNOSTI:** Ovaj aparat je testiran dermatološki pod kontrolom jedne nezavisne laboratorije.
- 3) **DETEKTORU KONTAKTA S KOŽOM:** Ovaj uređaj je razvijen radi zaštite očiju. Osmišljen je tako da impuls ne može biti emitovan ako je aparat usmeren u prazno. Ovaj sigurnosni uređaj čini da aparat funkcioniše samo ako je prozor aparata u potpunom kontaktu s kožom.
- 4) **“TEHNOLOGIJI „EYE SAFE”:** jedan integrisani UV filter visoke performanse garantuje upotrebu bez rizika za kožu i oči (na udaljenosti većoj od 20 cm).

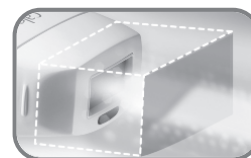
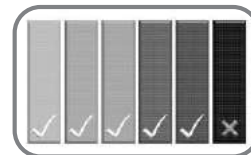

## JEDNOSTAVNOST

Aparat DERMA PERFECT je takođe veoma praktičan zahvaljujući ergonomskom obliku i kompaktnosti. Funkcionisanje podrazumeva četiri etape: brijanje zone, uključivanje aparata, odabir intenziteta, emitovanje svetlosnog impulsa.

SR

## II- BEZBEDNOST

**Napon: Proverite da li napon označen na aparatu odgovara naponu električne instalacije. Svaka greška pri uključivanju u strujno kolo može dovesti do nepopravljivih oštećenja koje garancija ne pokriva.**

- Bezbednost ovog aparata je u skladu s važećim tehničkim pravilima i normama (elektromagnetna kompatibilnost, niski napon, zaštita okoline).
- Isključite aparat iz struje pre svake intervencije i posle svake upotrebe.
- Ovaj aparat je namenjen isključivo za kućnu i ličnu upotrebu.
- Epilator mora da se koristi isključivo s adapterom s utičnicom KSAPV0361200300D5 koji se dobija u kompletu.
- Nemojte koristiti adapter s utičnicom ni za šta drugo osim za ovaj aparat.
- Ne koristite nikada proizvod (aparat ili adapter s utičnicom) ako je oštećen, u slučaju nepravilnosti u funkcionisanju ili posle pada (nevidljiva oštećenja mogu ugroziti vašu bezbednost).
- Ovaj aparat se popravlja samo specijalnim alatom.
- Za bilo koji problem koji se javi nakon kupovine proizvoda (aparat i adapter s utičnicom), obratite se svom prodavcu ili ovlašćenom servisu.
- Odbacujemo bilo kakvu odgovornost za eventualna oštećenja nastala zbog pogrešnog korišćenja aparata ili upotrebom koja nije predviđena ovim uputstvom.
- Strog nadzor je neophodan kada se aparat koristi u prisustvu dece i osoba s invaliditetom.
  - Nemojte ga koristiti na temperaturi nižoj od 0° C i višoj od 35° C
  - Ne ostavljajte nikada aparat deci bez nadzora
  - Nemojte koristiti produžni kabl
  - Nemojte koristiti aparat vlažnim rukama
  - Nemojte koristiti aparat u kadi
  - Nemojte izlagati aparat sunčevim zracima
  - Nemojte koristiti aparat na niskim temperaturama
  - Nemojte ga potapati ili provlačiti kroz vodu
  - Nemojte koristiti agresivna sredstva ili abrazivna sredstva za čišćenje
  - Nemojte ga koristiti na drugima

- Nije predviđeno da parat koriste hendikepirane osobe (uključujući i decu), kao ni lica bez iskustva i znanja. Mogu ga upotrebljavati ako su pod nadzorom osobe odgovorne za njihovu bezbednost, a koja je upoznata sa uputstvom za upotrebu aparata.

## **GARANCIJA**

Vaš aparat je namenjen isključivo za kućnu upotrebu. Ne može biti korišćen u profesionalne svrhe. U slučaju neodgovarajuće upotrebe garancija postaje ništavna i nevažeća.

## **III. U KOJIM SLUČAJEVIMA SE MOŽE KORISTITI APARAT DERMA PERFECT**

### **● Boja kože**

**DERMA PERFECT vas oslobađa neželjenih malja napadajući selektivno pigment iz stabla dlake. Količina pigmenta u koži jedne osobe određuje boju kože, ali isto tako i nivo rizika kome se ona izlaže kada se podvrgava epilaciji svetlošću, bez obzira na vrstu epilacije.**

Tretman jako tamne kože ovim tipom tehnologije može da dovede do sekundarnih efekata, kao što su opekotine, plikovi i promena boje kože posle sikatrizacije (hiperpigmentacija i hipopigmentacija).

SR

DERMA PERFECT ima senzor za boju koji proverava boju tretirane kože na početku svakog tretmana i tokom korišćenja. Funkcija ovog senzora je da obezbedi da se energija šalje samo onim tipovima kože kojima odgovara. Svetlosni impuls je blokiran kada je koža suviše tamna.

### **● Boja malja**

Aparat nije efikasan kod belih ili sedih malja ili kada je vaša prirodna boja kose riđa ili svetloplava. Ako su vaše malje u nekoj od ovih boja, može se desiti da vam DERMA PERFECT ne odgovara.

**Konsultujte tabelu s bojom kože/malja (koja se nalazi na 2. i 157. strani) da biste odredili kompatibilnost aparata s vašom bojom kože/malja.**

## ● Zone na telu

Regije koje se mogu tretirati aparatom DERMA PERFECT: pazuh, bikini zona, ruke, noge, leđa i torzo. Aparat ne sme da se koristi na licu, vratu i bradavicama.

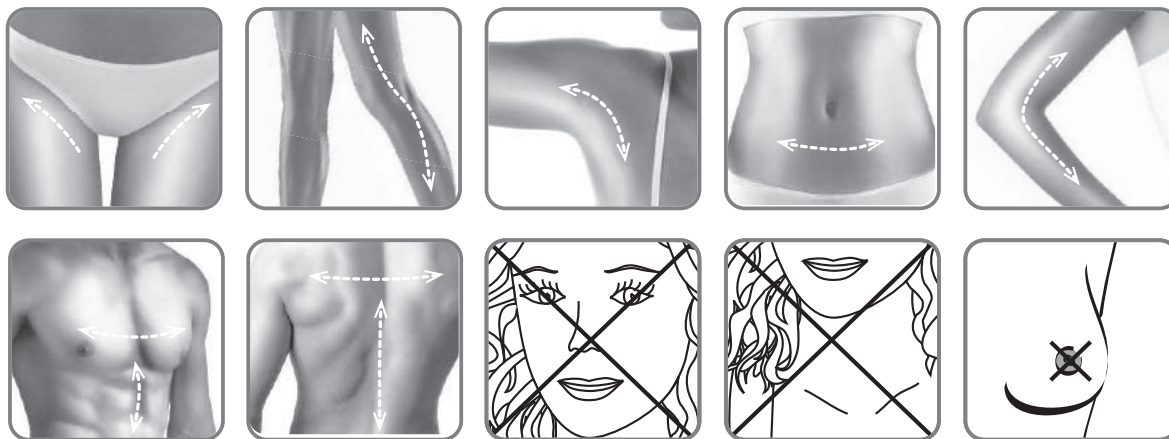

## IV- OPIS PROIZVODA

Aparat DERMA PERFECT kompanije ROWENTA osmišljen je tako da je njegovo korišćenje izuzetno lako, zahvaljujući ergonomičnom obliku i kompaktnosti.

Svaki put kada koristite aparat ispitajte sve delove da biste otkrili eventualna oštećenja. Ukoliko primetite neko oštećenje, nemojte koristiti aparat.

### 4.1. Sadržaj koferčića

U koferčiću vašeg DERMA PERFECT aparata nalazi se:

- zidni adapter,
- lampu/lampe koja se menja
- priručnik za upotrebu,
- prateći DVD.



## 4.2. Opis aparata:

- 1 - Epilator
- 2 - Pano s komandama
- 3 - Okidač
- 4 - Lampa koja se menja
- 5 - Sistem zaštite: detektor boje kože
- 6 - Sistem zaštite: detektor kontakta s kožom
- 7 - Površina kojom se vrši tretiranje s integrisanim UV filtrom visoke performanse
- 8 - Pano s komandama
- 9 - Dugme uključeno/isključeno/stanje pripravnosti
- 10 - Dioda koja pokazuje režim rada „stanje pripravnosti“
- 11 - Dioda koja pokazuje režim rada „uključeno“

- 12 - Taster za odabir intenziteta: dugme „+“ da se poveća intenzitet (od 1 do 5) / dugme „-“ da se smanji intenzitet
- 13 - Diode koje pokazuju nivo odabranog intenziteta
- 14 - Diode koje pokazuju stanje lampe
- 15 - Signalna lampica u slučaju da aparat ne radi
- 16 - Signalne diode su stalno uključene = aparat je spreman da analizira boju kože
- 17 - Signalne diode trepere = aparat je spreman da emituje svetlosni impuls
- 18 - Ručka aparata

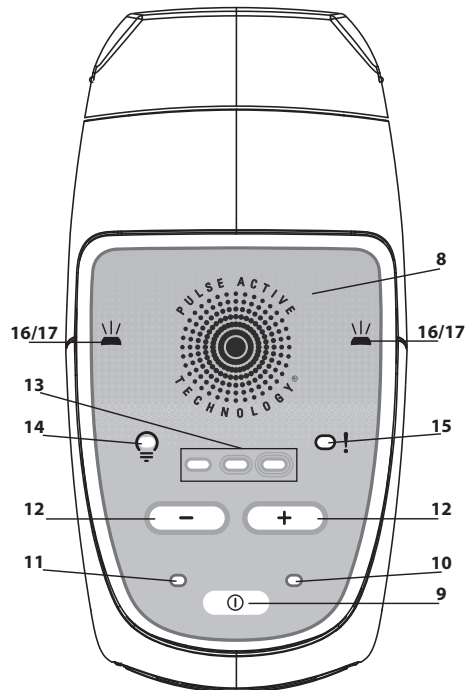
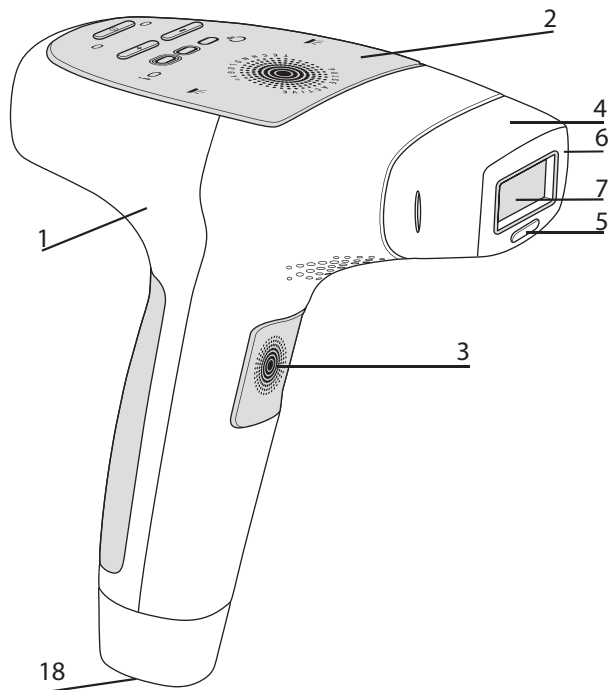

### 5.1. Odvijanje jednog tretmana:

1. Izvadite aparat i druge komponente DERMA PERFECT iz kutije.
2. Proverite da li je lampa za jednokratnu upotrebu pravilno pričvršćena na istureni deo aparata.
3. Uključite kabl adaptera u utičnicu aparata DERMA PERFECT (br. 18, str. 153).
4. Uključite adapter u struju: dioda koja pokazuje režim rada „stanje pripravnosti“ se uključuje: aparat DERMA PERFECT je spreman za korišćenje. Vaša koža mora da bude obrijana, čista, suva i bez tragova pudera ili dezodoransa.
5. Pritisnite taster UKLJUČENO. Signalna lampica za jačinu se uključuje i čuje se šum ventilatora.
6. Nakon približno 4 sekundi od trenutka kada ste uključili aparat, uključuje se indikator dioda i sijaće neprekidno. Aparat je podešen tako da uvek počinje da radi na minimalnom intenzitetu. Aparat je dakle spreman da otpusti prvi impuls.
7. Ako želite da povećate ili smanjite intenzitet, pritiskajte taster za odabir jačine koristeći „+“ i „-“ dok ne postignete željeni intenzitet (pogledajte detalje o nivoima intenziteta u poglavlju 5.2, strana 156).
8. Pritisnite prozor aparata na zonu kože koju želite da tretirate tako da postignete optimalan kontakt. Detektor kontakta s kožom tada proverava da li je prozor aparata u potpunom kontaktu s kožom. Dioda indikatora počinju da trepere da bi pokazale da je aparat spreman da emituje svetlosni impuls.
9. Pritisnite okidač.

Aparat će takođe proveriti boju kože pre aktivacije svetlosnog impulsa. Ako je boja kože dovoljno svetla za bezbednu primenu, aparat će otpustiti jedan impuls na kožu i diode indikatora će se isključiti. Videćete blesak i istovremeno čuti jedno tiho „bip“ pri svakom impulsu, što je normalno. Može se desiti da osetite blagu toplotu ili peckanje. Aparat DERMA PERFECT će se puniti odmah između impulsa. Posle 4 sekundi, diode indikatora će se ponovo uključiti.

Ako ne vidite nikakav svetlosni impuls i ako diode trepere zeleno i narandžasto, to znači da se vaša boja kože, na skali detektora boje kože, pokazala kao suviše tamna da bi primena bila bezbedna. Da biste mogli ponovo da koristite aparat, ali na nekoj svetlijoj zoni, treba da ga isključite i ponovo uključite, inače će ostati zaključan na sigurnosnom režimu (treperenje zeleno i narandžasto).

10. Premestite prozor aparata na neku drugu zonu kože koju želite da tretirate. Tragovi pritiska aparata koji ostaju na koži treba da vam pomognu da pratite dobar pravac pri davanju novih impulsa, čime se izbegava otpuštanje impulsa na isto mesto ili pravljenje velikih razmaka.

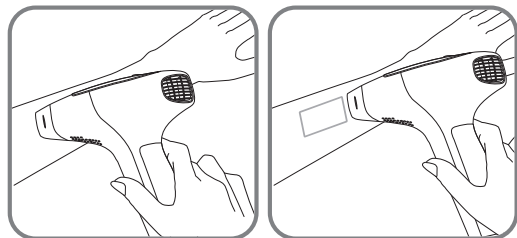

**Upozorenje:** Nemojte tretirati istu zonu kože više puta tokom jednog tretmana epilacije. Ponovljeni tretman na istom mestu može da dovede do sekundarnih efekata.

11. Ponovite primenu počev od etape 8.

**Ako se pojave opekotine i plikovi, ODMAH PRESTANITE S RADOM!**

**PAŽNJA! NEMOJTE KORISTITI OVAJ APARAT:**

- Ako je koža koju treba tretirati tamnija od fototipa V prikazanog u tabeli različitih tipova kože/malja (strana 2 i 157).
- Na delovima izloženim suncu, UV zracima ili tretiranim sredstvom za samopotamnjivanje u prethodnih 30 dana.
- Na mladežima ili tamnim flekama. Ipak, možete koristiti belu olovku za šminkanje (bez derivata metala), belu neprozirnu lepljivu traku ili beli flaster da ih pokrijete.
- Pažljivo pročitajte odeljke UPOZORENJE I UPUTSTVA ZA BEZBEDNOST (strane od 150 do 152) kao i strane s KONTRAINDIKACIJAMA (strane od 160 do 162).
- Ne zaboravite da uradite test osetljivosti tako što ćete, najmanje 24 sata pre tretmana, ka svojoj koži uperiti jedan impuls svetlosti intenziteta 1 (potrebno je da deo kože na kome ćete obaviti testiranje prethodno bude obrijan).

SR

## 5.2. Podešavanje nivoa intenziteta aparata

DERMA PERFECT raspolaže sa pet nivoa intenziteta u rasponu od 1 (najslabiji) do 5 (najjači) koje predstavljaju tri lampice nivoa energije:

**Nivo 1:** (najslabiji): leva lampica je uključena stalno.



**Nivo 2:** leva lampica je uključena, a srednja treperi.

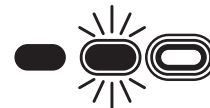

**Nivo 3:** dve lampice: leva i srednja su uključene.



**Nivo 4:** dve lampice: leva i srednja su uključene, a desna treperi.

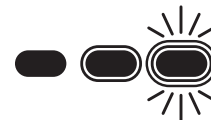

**Nivo 5:** (najjači): sve tri lampice su stalno uključene.



Kada se aparat uključi, nivo intenziteta će se automatski postaviti na najslabiji intenzitet. Biće uključena SAMO JEDNA LAMPICA INTENZITETA.

Da biste podesili željeni intenzitet, bilo da je jači ili slabiji, pritiskajte taster za odabir „+” ili „-” dok se ne uključe lampice koje odgovaraju željenom intenzitetu.

Da biste odredili nivo intenziteta koji odgovara vašem fototipu, konsultujte sledeći upitnik za određivanje tipa kože/malja:

## Odlike i boja vaše kože

		BELA koža <small>(gori pri svakom izlaganju suncu, ne može da pocrni)</small>	VEOMA SVETLA koža <small>(redovno gori, blago pocrni na suncu)</small>	SVETLA koža <small>(na suncu nekad izgori, može dobro da pocrni)</small>	TAMNA koža <small>(retko izgori na suncu, brzo i dobro crni)</small>	VEOMA TAMNA koža <small>(retko izgori, vrlo dobro crni)</small>	CRNA koža <small>(izgori vrlo retko ili nikada, veoma tamna kada pocrni)</small>
Boja malja	Bele / sede malje	X	X	X	X	X	X
	Riđe malje	X	X	X	X	X	X
	Svetloplave malje	X	X	X	X	X	X
	Tamnoplave / svetlokestenjaste malje	4-5	4-5	3-4-5	3-4	1-2-3	X
	Kestenjaste malje	4-5	4-5	3-4-5	3-4	1-2-3	X
	Tamnokestenjaste malje	4-5	4-5	3-4-5	3-4	1-2-3	X
	Crne malje	4-5	4-5	3-4-5	3-4	1-2-3	X

SR

**X** = ovaj aparat vam ne odgovara  
**1-2-3-4-5** = nivo intenziteta na koji treba da podesite svoj aparat

**Da biste lakše utvrdili boju svojih malja, rukovodite se prema prirodnoj boji svoje kose.**

U zavisnosti od nivoa intenziteta koji ste utvrdili u skladu s bojom svoje kože i malja, pri prvoj upotrebi uvek podesite niži intenzitet.

Primer 1: ako je za vaš fototip navedeno da primenite intenzitet 3/4, za prvu upotrebu podesite aparat na nivo 3. Ukoliko ne osetite nikakvu neprijatnost, prilikom budućih korišćenja možete povicati intenzitet na 4.

Primer 2: ako je za vaš fototip navedeno da primenite intenzitet 3/4/5, za prvu upotrebu podesite aparat na nivo 3. Ukoliko ne osetite nikakvu neprijatnost, prilikom drugog korišćenja možete povicati intenzitet na 4. Ako ni tada ne osetite nikakvu neprijatnost, za dalje korišćenje možete povicati intenzitet na 5.

Ipak, ako osetite i najmanji bol, smanjite nivo intenziteta tako da vam primena aparata bude ugodna. U tom slučaju, možda će biti potrebno da proces ponovite još jednom ili dvaput kako biste postigli najbolji rezultat.

**Ne zaboravite da uradite test osetljivosti tako što ćete, najmanje 24 sata pre tretmana, ka svojoj koži uperiti jedan impuls svetlosti intenziteta 1 (potrebno je da deo kože na kome ćete obaviti testiranje prethodno bude obrijan).**

#### **PAŽNJA! NEMOJTE KORISTITI OVAJ APARAT:**

- pre nego što se upoznate s upozorenjima i bezbednosnim uputstvima, kao i s odeljkom ovog priručnika o kontraindikacijama;
- ako je koža koju ćete tretirati tamnija od fototipa V, kako je prikazano u tabeli različitih tipova kože;
- na delovima kože izloženim suncu, UV zracima ili tretiranim sredstvom za samopotamnjavanje u proteklih 30 dana.

### **5.3. Lampa koja se menja**

Lampa DERMA PERFECT koja se menja ima kapacitet od 5000 impulsa (bez obzira na nivo intenziteta koji se koristi).

Intenzitet pulsiranja tiče se isključivo nivoa jačine aparata. Tokom čitavog roka trajanja lampe, nivo energije koji ona emituje se ne smanjuje. Kada lampa stigne do 95 odsto svog roka trajanja, dioda  koja pokazuje stanje lampe, zatreperiće na komandnoj tabli, upozoravajući vas da lampu uskoro treba zameniti. To treperenje će se usporavati kako se lampa bude bližila isteku roka trajanja.

Kada lampa stigne do 5000 impulsa, dioda – koja pokazuje stanje lampe, počće neprekidno da svetli, upozoravajući vas da nije preostao nijedan impuls. Da biste nastavili s epilacijom, moraćete da stavite novu lampu.

**Napomena:** lampu takođe treba promeniti ukoliko se s unutrašnje strane pojave veće mrlje ili ako se staklo na lampi polomi.



Držite aparat dalje od očiju. Zabranjeno je tretiranje malja na licu, vratu ili bradavicama. Kada tretirate druge delove tela, najbolje je da nikada ne gledate direktno u svetlost koju emituje DERMA PERFECT.

### Promena lampe:

1. Pritisnite dugme uključeno/isključeno/stanje pripravnosti, kako biste ga stavili u stanje pripravnosti.
2. Isključite adapter iz utičnice.
3. Uхватите iskorišćenu lampu s obe strane, povucite je da izađe iz žleba i bacite je u kantu za smeće.
4. Otvorite novu lampu.
5. Ubacite novu lampu tako što ćete je polako postaviti na mesto dok se potpuno ne ukopča na aparat.

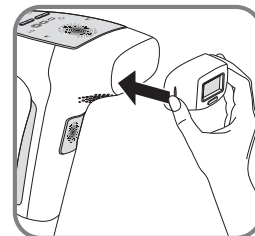
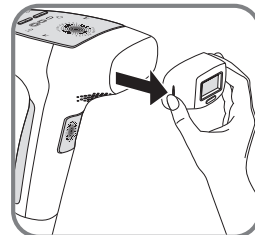

SR

**Napomena:** nakon što promenite lampu, podesite intenzitet za jedan nivo niže od onog koji obično koristite. Vratite se na snagu koju uobičajeno koristite samo ukoliko tokom ili nakon tretmana niste osetili nikakvu neobičnu nelagodnost.

### 5.4. U slučaju da se javi problem:

- **aparat neće da se uključi:**
  - proverite da li je adapter s utikačem ispravno uključen u aparat;
  - proverite da li je adapter s utikačem ispravno uključen u utičnicu na zidu;
  - ukoliko se nijedan indikator ne uključuje, a aparat je ispravno priključen, odnesite aparat u ovlašćeni servis;
- **aparat ne emituje svetlosni impuls:**
  - ukoliko je signalna lampica uključena dok aparat radi, proverite da li je lampa ispravno nameštena;

- ukoliko je signalna lampica stalno uključena, lampa je dostigla maksimalan broj emitovanih svetlosnih impulsa; zamenite lampu da biste ponovo mogli da koristite aparat;
- ukoliko je dioda indikator i dalje stalno uključena, odnesite aparat u ovlašćeni servis;
- lampice za detekciju boje kože svetlucaju naizmenično zeleno i narandžasto: detektor je procenio da je boja kože isuviše tamna, pa vas aparat upozorava; pogledajte tabelu za utvrđivanje tipa kože i malja;
- lampice za detekciju boje kože su stalno uključene: proverite da li je cela površina lampe u kontaktu s kožom;
- **u slučaju da aparat padne:**
  - proverite da li je UV filter polomljen ili je pukao; ukoliko jeste, nemojte koristiti aparat dok ne stavite novu lampu;
  - ukoliko aparat nakon pada ne emituje svetlosni impuls, promenite lampu; ukoliko stavljanje nove lampe ne reši problem, odnesite aparat u ovlašćeni servis.
- **ukoliko vam intenzitet svetlosti stvara nelagodnost prilikom upotrebe:**
  - skrenite pogled od zone koju tretirate u trenutku kada pritisnete taster za uključivanje (naročito prilikom tretiranja pazuha);
  - za veću udobnost za vreme tretmana, možete koristiti naočare za sunce s indikatorom filtera S3 ili višim.

## VI. KONTRAINDIKACIJE

### Važna bezbednosna obaveštenja – pročitati pre upotrebe.

Korišćenje aparata DERMA PERFECT ne odgovara svima. Pre upotrebe, molimo vas da pročitate sledeća uputstva. Za dodatna obaveštenja ili lične savete, molimo vas da pogledate internet sajt [www.rowenta.com](http://www.rowenta.com) ili internet sajt distributera u vašem regionu.

Konačno, ukoliko niste sigurni da li je aparat DERMA PERFECT bezbedan za vas lično, posavetujte se sa svojim dermatologom ili doktorom koji vas leči.

**NEMOJTE KORISTITI** aparat DERMA PERFECT na preplanuloj koži, niti nakon nedavnog izlaganja suncu. Takva primena aparata može izazvati opekotine ili ozbiljne lezije na koži. Primena aparata na koži koja je nedavno izlagana suncu može proizvesti sekundarne efekte poput opekotina, plikova i promena u pigmentaciji (hiperpigmentacije ili hipopigmentacije).





Izbegavajte da se izlažete sunčevim zracima četiri nedelje pre tretmana aparatom DERMA PERFECT.

Nemojte izlagati suncu tretirane delove tela. Izlaganje sunčevim zracima podrazumeva izlaganje direktnoj sunčevoj svetlosti bez zaštite u kontinuiranom trajanju od petnaestak minuta ili izlaganje indirektnoj sunčevoj svetlosti (kada ste blizu sunca, ali u senci) bez zaštite u kontinuiranom trajanju od sat vremena.

Tretiranu kožu obavezno zaštitite faktorom zaštite od sunca 30 ili višim, tokom čitavog perioda tretiranja i najmanje dve sedmice nakon poslednje epilacije.



**Držite aparat dalje od očiju. Zabranjeno je tretiranje malja na licu, vratu ili bradavicama. Kada tretirate druge delove tela, najbolje je da nikada ne gledate direktno u svetlost koju emituje DERMA PERFECT.**

**Držite aparat van domašaja dece. Nemojte primenjivati aparat DERMA PERFECT na deci, niti im dozvoljavati da ga koriste.**

## VII- ZABRANA KORIŠĆENJA

**Aparat DERMA PERFECT se NE SME koristiti u bilo kom od ovih pojedinačnih slučajeva:**

- Kada ste trudni ili nakon trudnoće sve dok vam se ne vrati menstruacija.
- Dok dojite.
- Ukoliko je koža koju tretirate tamnija od tena tipa 5 u tabeli za utvrđivanje tipa kože i malja sa stranice 2 ili 157.
- Ukoliko ste se izlagali suncu ili koristili solarijum u proteklih 30 dana, ili koristili preparate za ubrzavanje crnjenja ili samopotamnivanje.
- Ukoliko na delu tela koji ćete tretirati imate tetovažu ili trajnu šminku.
- Na licu, vratu i bradavicama. Za primenu na stidnim usnama, podesite niži intenzitet u odnosu na onaj koji ste utvrdili u skladu sa svojim fototipom.
- Za epilaciju kose.
- Na istom delu kože više od jednom sedmično.
- Ukoliko deo kože koji želite da tretirate ima neku nepravilnost: urođene belege crvene boje, ili pigmentirane, smeđe ili crne fleke, poput pega ili mladeža. Koristite belu olovku za šminkanje (bez metalnih derivata), neprozirnu belu samolepljivu traku ili flaster da ih pokrijete.
- Na koži suvoj ili ispucaljoj od hemijskih pilinga, bilo glikoličkim ili AHA kiselinama.
- U blizini pirsinga: izvadite sve pirsinge pre upotrebe aparata.
- Ukoliko imate ekcem, psorijazu, lezije u fazi lečenja ili infekciju koja se razvija na delu kože

koji ćete tretirati. Treba sačekati da oboleli deo kože ozdravi, pa tek onda upotrebiti aparat.

- Ukoliko imate neuobičajenu pigmentaciju kože (vitiligo ili albinizam, na primer).
- Ukoliko imate neuobičajeno stanje kože izazvano dijabetesom, na primer, ili drugim sistemskim ili metaboličkim oboljenjima.
- Na mestima gde vam se ranije pojavljivao herpes, osim ukoliko vam korišćenje aparata odobri lekar koji će vam prethodno prepisati preventivnu terapiju.
- Na delovima tela gde vam se nalaze silikonski implant, stimulatori srčanog mišića, implant za urinarnu inkontinenciju, insulinske pumpe ili bilo koji metalni implant.
- Ukoliko patite od nekog patološkog stanja koje prati osetljivost na svetlost (na primer: porfirija, polimorfna svetlosna erupcija, sunčana urtikarija, lupus...) ili ako je takva osetljivost izazvana lekovima koje ste uzimali u prethodna tri meseca.
- U slučaju medicinskog tretmana akni ili drugih kožnih bolesti preparatima poput oralnog izotretinoina (Roaccutane®); lekovima na bazi retinoida, poput tretinoina (rétinA®); vitaminom A, karotenoidom ili beta karotenom, tokom prethodna dva meseca.
- U slučaju da ste u proteklih mesec dana uzimali minociklin ili druge lekove na bazi tetraciklina. Ovaj spisak lekova nije sveobuhvatan, zatražite savet od svog lekara ukoliko trenutno uzimate neku terapiju.
- U slučaju da ste uzimali steroide u prethodna tri meseca.
- Četrnaest dana nakon tretmana mikrodermoabrazije.
- Ukoliko se već podvrgavate drugim tretmanima za smanjenje maljavosti.
- Na delovima tela ranije zahvaćenim rakom kože ili malignim tumorima.
- Ukoliko ste se u prethodna tri meseca podvrgli radioterapiji ili hemoterapiji.
- Ukoliko se lečite imunosupresivima.
- Ukoliko patite od epilepsije.
- U bilo kom slučaju zbog koga bi vaš lekar procenio da bi tretman bio rizičan.



**Nikada ne koristiti DERMA PERFECT u prostoriji u kojoj se nalaze bebe ili vrlo mala deca, jer svetlost koja dopire iz aparata može da im škodi.**

**Ova lista nije konačna. Ukoliko imate i najmanju sumnju u vezi s rizicima primene aparata DERMA PERFECT, posavetujte se sa svojim lekarom ili dermatologom.**

## VIII. Održavanje vašeg aparata DERMA PERFECT

Preporučujemo da čistite svoj aparat nakon svakog korišćenja, naročito staklo aparata. Isključite aparat iz struje pre čišćenja.

Koristite čistu i suhu krpicu. Možete koristiti i sredstvo za čišćenje, posebno namenjeno za elektronsku opremu, kako biste blago očistili aparat DERMA PERFECT, naročito njegovo staklo.

**Aparat nikada nemojte potapati u vodu, niti neki njegov deo.**

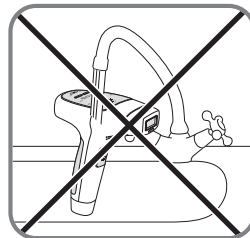
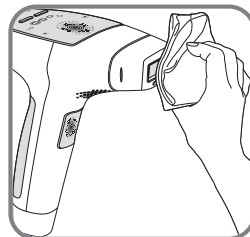

### Doprinesimo zaštiti životne sredine!

- ⓘ Vaš aparat sadrži brojne materijale koji se mogu iskoristiti ili reciklirati.
- ➔ Odnosite ga u centar gde se prikuplja elektronski otpad ili ovlašćeni servis, kako bi se taj materijal iskoristio na najbolji način.

## SADRŽAJ

I- Uvod .....	str. 164
II- Sigurnost.....	str. 166
III-Kada se smije upotrebljavati aparat DERMA PERFECT ? .....	str. 167
IV- Opis proizvoda .....	str. 168
4.1. Sadržaj pakiranja .....	str. 168
4.2. Opis aparata .....	str. 169
V- Način upotrebe .....	str. 170
5.1. Tok tretmana .....	str. 170
5.2. Reguliranje jačine rada aparata .....	str. 172
5.3. Zamjenjiva lampa.....	str. 174
5.4. U slučaju problema.....	str. 175
VI- Nuspojave.....	str. 176
VII- Zabrana upotrebe aparata .....	str. 177
VIII- Održavanje vašeg aparata DERMA PERFECT .....	str. 179

## I- UVOD

Zahvaljujemo vam na kupovini aparata Derma Perfect proizvođača ROWENTA. Aparat se bazira na IPL tehnologiji (intenzivna pulsirajuća svjetlost) koja se koristi od strane profesionalaca za polutrajno uklanjanje dlačica, prilagođenoj za osobnu upotrebu. Ova jedinica se može koristiti na svim dijelovima tijela osim lica, vrata i bradavica na prsima.

### DJELOVANJE

Ukoliko slijedite naše savjete za upotrebu, aparat Derma Perfect omogućiti će vam da trajno smanjite vašu dlakavost. U prosjeku, nakon 6 tretmana dolazi do smanjenja vidljivih dlačica od 83% (ispitano na 33 žene u periodu od novembra 2010. do aprila 2011.).

Tretman bi trebalo uraditi u pravilnim razmacima, 4 do 6 puta u razmaku od dvije sedmice, a nakon toga, zavisno od rasta dlačica, 2 do 4 puta u razmaku od jednog mjeseca. Nakon toga možete koristiti DERMA PERFECT po potrebi u cilju potpune eliminacije dlačica. Trajnost dobijenog rezultata je oko 12 do 18 mjeseci zavisno o vašem tipu kože. Dakle moći ćete dugo uživati u vašoj glatkoj i mekanoj koži.

**PAŽNJA:** Zbog hormonskih ili fizioloških promjena, moguće je da neke dlačice narastu. Zavisno od potrebe tretman ćete morati ponoviti.

**SIGURNOST** Aparat je dizajniran od strane naučnika i doktora, te je testiran prema najvišim standardima. Aparat garantira optimalnu sigurnost zahvaljujući:

- 1) **DETEKTORU BOJE KOŽE:** njime se provjerava pigmentacija kože na samom početku tretmana i tokom svakog tretmana. Ako senzor otkrije da je koža pretamna, aparat neće emitirati svjetlosni impuls.
- 2) **DERMATOLOŠKOJ ISPITANOSTI:** ovaj aparat je dermatološki testiran od strane nezavisnog laboratorija.
- 3) **DETEKTORU KONTAKTA SA KOŽOM:** sistem razvijen za zaštitu očiju. Dizajniran je tako da se impuls ne može emitirati ako je aparat upravljen u prazno. Zahvaljujući sigurnosnom sistemu aparat radi samo kada je prozorčić u punom kontaktu sa kožom.
- 4) **TEHNOLOGIJI "EYE SAFE":** integrirani UV filter visokog učinka osigurava sigurnu upotrebu za kožu i oči (na udaljenosti preko 20 cm).

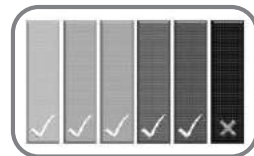

## JEDNOSTAVNOST

Aparat DERMA PERFECT je veoma praktičan za upotrebu također i zbog svog ergonomskog oblika i kompaktnosti. Operacija se da svesti na 4 koraka: brijanje zone, uključivanje aparata, podešavanje jačine, zračenje.

BS

## II- SIGURNOST

**Napon:** Provjerite da napon naznačen na aparatu odgovara naponu vaših električnih instalacija. Pogrešno spajanje može uzrokovati nepovratnu štetu koja nije obuhvaćena garancijom. Sigurnost ovog aparata je u skladu sa važećim tehničkim propisima i standardima (elektromagnetska kompatibilnost, niski napon, zaštita životne sredine).

- Isključite aparat iz struje prije bilo kakve intervencije, kao i nakon svake upotrebe.
- Ovaj aparat služi samo za upotrebu u domaćinstvima i za ličnu upotrebu.
- Epilator treba isključivo koristiti sa priloženim adapterom KSAPV0361200300D5.
- Nemojte koristiti adapter u druge svrhe osim za aparat.
- Nikada ne koristite proizvod (aparat ili adapter) ako je oštećen, u slučaju kvara ili nakon pada (nevidljiva oštećenja mogu vam ugroziti sigurnost).
- Ovaj aparat se može popravljati samo pomoću posebnih alata.
- Za svaki problem nakon kupovine (aparat i adapter), obratite se svom prodavcu ili ovlaštenom servisu.
- Otklanjamo svaku odgovornost za bilo kakve štete nastale pogrešnom upotrebom aparata ili njegovim korištenjem u bilo koje druge svrhe osim onih opisanih ovim uputstvima.
- Potreban je poseban nadzor kada se aparat koristi u prisustvu djece ili invalida.
  - Ne koristiti na temperaturama ispod 0 ° C i iznad 35 ° C
  - Nikada ne ostavljajte djecu u blizini aparata bez nadzora
  - Ne koristite produžni kabal
  - Nikada ne koristite aparat vlažnim rukama
  - Nemojte koristiti aparat u kadi
  - Ne izlažite ga suncu
  - Ne koristite aparat pri niskoj temperaturi
  - Nemojte uranjati ili ispirati aparat sa vodom
  - Nemojte za čišćenje koristiti abrazivne proizvode ili sredstva
  - Nemojte koristiti aparat na drugoj osobi

- Ovaj proizvod nije predviđen da njime rukuju osobe (uključujući i djecu) ograničenih fizičkih, osjetilnih ili mentalnih sposobnosti ili osobe nedovoljnog iskustva ili znanja, osim ako ih nadzire, ili im je prethodno dala upute u vezi sa načinom korištenja aparata, osoba odgovorna za njihovu sigurnost.

Djecu je potrebno nadzirati, kako bi se osiguralo da se ne igraju aparatom.

## **GARANCIJA**

Aparat je namijenjen isključivo za upotrebu u domaćinstvu. Ne smije se koristiti u profesionalne svrhe. Garancija postaje nevažeća ako se koristi na pogrešan način.

### **III. KADA SE SMIJE UPOTREBLJAVATI APARAT DERMA PERFECT?**

#### **● Boja kože**

**DERMA PERFECT će vas osloboditi od neželjenih dlačica selektivnim uništavanjem pigmenata u korijenu dlačica. Količina pigmenata u koži osobe određuje njenu boju, ali i nivo rizika kojem se osoba izlaže kada koristi metodu uklanjanja dlačica svjetlom iz bilo kojeg izvora.**

Tretiranje pretamne kože sa ovom vrstom tehnologije može imati nepovoljne prateće pojave, kao što su opekotine, žuljevi i promjene u boji kože (hiper ili hipopigmentacija).

DERMA PERFECT posjeduje senzor za boju koji provjerava boju kože na početku i za vrijeme tretmana. Ovaj senzor ima funkciju putem koje se energija primjenjuje samo na odgovarajuće prikladne tipove kože. Svjetlosni impuls se blokira ukoliko je koža pretamna.

BS

#### **● Boja kose**

Aparat nije djelotvoran kod sijedih ili sivih dlačica i kada je vaša kosa prirodno svijetlo plave ili crvene boje. U slučaju da su vaše dlačice tih boja, PERFECT DERMA možda neće biti prikladan za vas.

**Pogledajte tabelu boje kože / kose (nalazi se na stranici 173) kako bi utvrdili kompatibilnost aparata sa vašom bojom kože / dlačica.**

## ● Zone tijela

Područja za tretman DERMA PERFECT-om uključuju: područje ispod pazuha, bikini zonu, ruke, noge, leđa, ramena i torzo. **Aparat se ne smije koristiti na licu, vratu i bradavicama.**

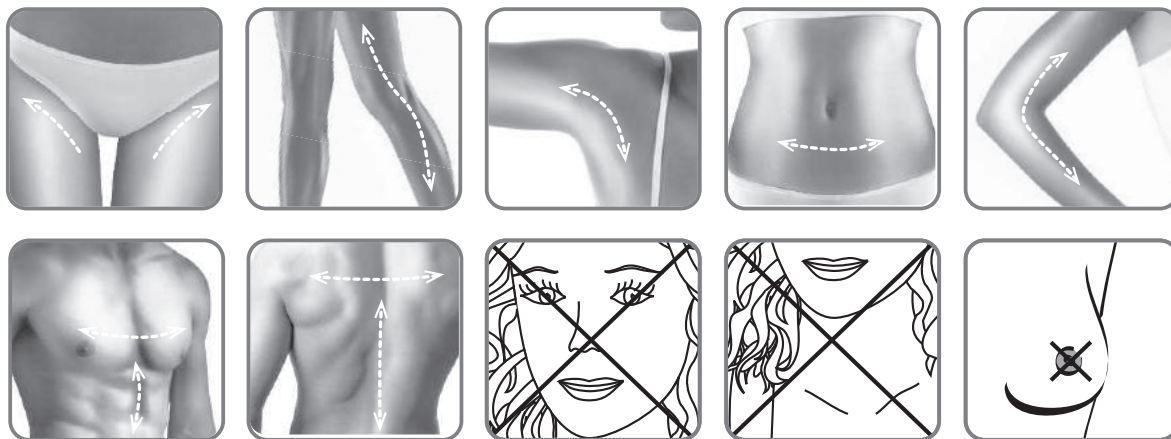

## IV- OPIS PROIZVODA

Jedinica DERMA PERFECT proizvođača ROWENTA je dizajnirana za jednostavnu upotrebu, zahvaljujući svom ergonomskom obliku i kompaktnosti.

Svaki put kada koristite vaš aparat pregledajte dijelove kako bi utvrdili da nisu oštećeni. Ako primijetite bilo kakvo oštećenje, nemojte ga koristiti.

### 4.1. Sadržaj pakiranja

U paketu aparata DERMA PERFECT ćete naći:

- Zidni adapter
- Zamjenjivu(e) lampu(e)
- Uputstvo za upotrebu
- Prateći DVD.



## 4.2. Opis aparata:

- 1 - Epilator
- 2 – Kontrolna ploča
- 3 – Tipka za uključivanje
- 4 – Zamjenjiva lampa
- 5 - Sistem sigurnosti: detektor boje
- 6 - Sistem sigurnosti: detektor kontakta sa kožom
- 7 – Površina tretiranja sa integriranim UV filterom visokog učinka
- 8 -Kontrolna ploča
- 9 – Tipka za uključivanje/isključivanje/stanje pripravnosti
- 10 - LED indikator za mod „stanje pripravnosti“

- 11 - LED indikator za mod „uključen“
- 12 – Selektor jačine: "+" tipka za povećanje intenziteta (od 1 do 5) / "-" tipka za smanjenje intenziteta
- 13 - LED indikator nivoa odabranog intenziteta
- 14 - LED indikator stanja lampe
- 15 – Svjetlosni indikator kvara
- 16 – LED indikator stalno svijetli = aparat je spreman analizirati boju kože
- 17 – LED indikator treperi = aparat je spreman emitirati svjetlosni impuls
- 18 – Priključak

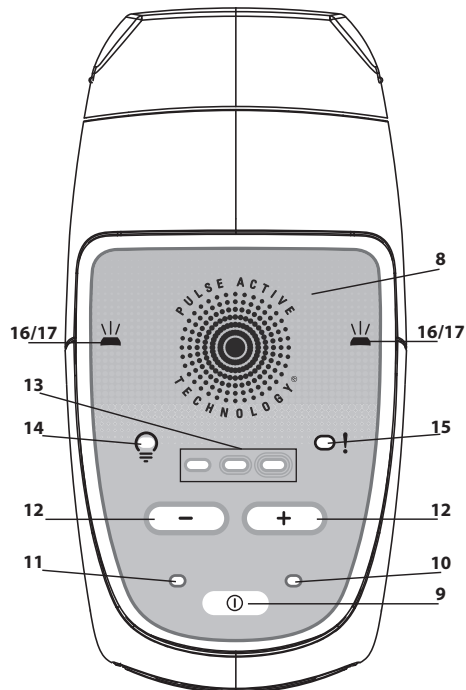
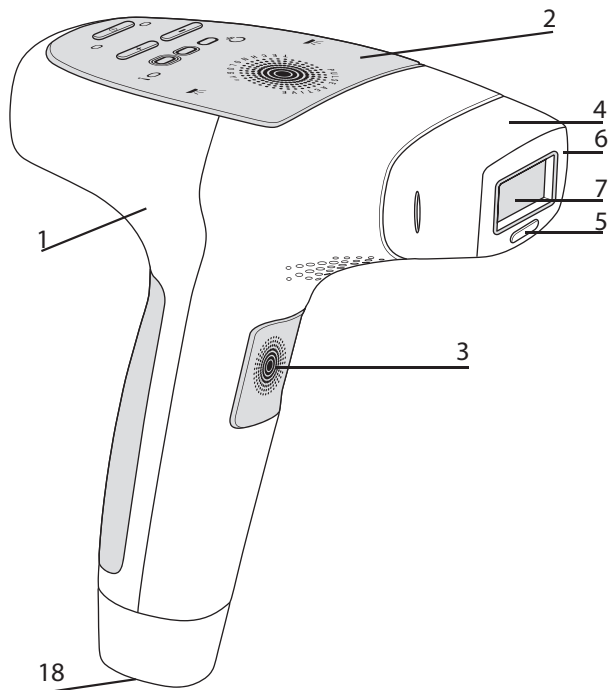

### 5.1. Tok tretmana:

1. Izvadite DERMA PERFECT aparat i ostale dijelove iz pakiranja.
2. Provjerite da je zamjenjiva lampa pravilno umetnuta na produžetak aparata.
3. Spojite kabal AC adaptera na priključak DERMA PERFECT aparata (str. 169).
4. Uključite AC adapter u struju: LED indikator moda "stanje pripravnosti" zasvijetli: vaš DERMA PERFECT aparat sada je spreman za korištenje.  
Vaša koža mora biti obrijana, čista, suha i bez tragova parfema ili dezodoransa.
5. Pritisnite tipku za uključivanje. Kada je LED indikator moda „uključen“ on zasvijetli i nakon toga ćete čuti zvuk ventilatora.
6. Oko 4 sekunde nakon uključivanja aparata, LED indikatori će svijetliti bez prekida. Aparat je tvornički podešen na najnižu jačinu. Sada je aparat spreman za emitiranje prvog impulsa.
7. Ako želite povećati ili smanjiti intenzitet, uz pomoć tipke za odabir jačine « + » i « - » odaberite željeni nivo intenziteta (vidjeti detalje o reguliranju jačine rada, Poglavlje 5.2, str. 172)
8. Prislonite prozorčić aparata na zonu kože za tretiranje kako bi došlo do optimalnog kontakta. Detektor kontakta sa kožom će provjeriti da li je prozor u potpunom doticaju sa kožom. LED indikatori počinju treperiti što znači da je aparat spreman emitirati svjetlosni impuls.
9. Pritisnite tipku za uključivanje

Sistem će provjeriti također i boju kože prije aktivacije svjetlosnog impulsa.

Ako je boja kože dovoljno svijetla za sigurno apliciranje, aparat aktivira impuls na kožu i LED indikatori se isključuju. Prilikom svakog emitiranja impulsa ćete vidjeti svijetli bljesak i istovremeno čuti lagani „bip“ kod svakog impulsa, što je normalno. Možda ćete osjetiti toplotu i lagane trnce.

Vaš DERMA PERFECT aparat puni se odmah između svakog impulsa. Nakon 4 sekunde LED indikatori ponovo zasvijetle. Ako ne vidite svjetlosni impuls, a LED indikatori svijetle zeleno i narandžasto znači da je detektor boje kože utvrdio da je vaša koža pretamna za sigurno apliciranje. Da biste ponovo koristili aparat, ali na svjetlijoj zoni, trebate ga isključiti i ponovo uključiti, jer u protivnom on ostaje blokiran u sigurnom načinu rada (treperi zeleno i narandžasto).

10. Premjestite prozorčić aparata na neku drugu zonu kože koju želite tretirati. Aparat je prethodno na vašoj koži ostavio otisak uz koji ga paralelno možete prisloniti da emitirate novi impuls na zonu koja se ni ne preklapa niti je previše udaljena od prethodno tretirane zone.

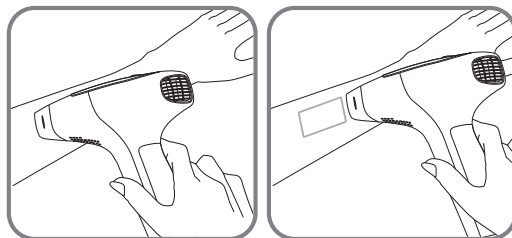

**Upozorenje:** Ne tretirajte istu zonu više od jednog puta po tretmanu epilacije. Ponovljena upotreba na istom dijelu kože može prouzrokovati nuspojave.

11. Ponovite aplikaciju od koraka br. 8.

**Ako se pojave plikovi ili opekotine, ODMAH PREKINITE TRETMAN !**

**PAŽNJA! NE UPOTREBLJAVAJTE APARAT:**

- ako je zona tretiranja tamnija od tipa kože V prikazanog u tabeli različitih tipova kože/dlačica (str. 173.).
- na dijelovima izloženim suncu, UV zrakama ili dijelovima podvrgnutim tretmanu samotamnjenja u posljednjih 30 dana.
- na mladežima ili tamnim pjegama. Njih možete prekriti bijelom olovkom za šminkanje (bez metalnih derivata), bijelim neprozirnim ljepilom ili bijelom trakom.
- Odvojite vrijeme da pročitate dio SIGURNOST (str. 166. i 168.) kao i dio NUSPOJAVE (str. 176. i 178.).
- Morate na koži učiniti test tolerancije na emitiranje svjetlosnih impulsa na jačini 1 najmanje 24 sata prije samog tretmana (tretirana zona prethodno mora biti obrijana).

BS

## 5.2. Reguliranje jačine rada aparata:

DERMA PERFECT ima 5 nivoa intenziteta od 1 (najslabiji) do 5 (najjači), i 3 LED indikatora koji pokazuju intenzitet:

**Jačina 1:** (najslabije) : lijevi indikator svijetli stalnim svjetlom.



**Jačina 2:** lijevi indikator stalno svijetli, centralni treperi.

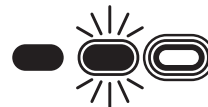

**Jačina 3:** dva indikatora, lijevi i centralni stalno svijetle.



**Jačina 4:** dva indikatora, lijevi i centralni stalno svijetle, a desni treperi.

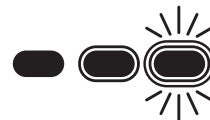

**Jačina 5** (najjače): tri indikatora stalno svijetle.



Kada je vaš aparat uključen, jačina intenziteta automatski je podešena na najslabije.

Svijetli samo jedan LED INDIKATOR. Za podešavanje svjetla na željeni intenzitet, visok ili nizak, pritiskajte tipku za odabir jačine « + » i « - » sve dok LED indikator ne zasvijetli željenim intenzitetom. Da odredite jačinu intenziteta koja odgovara vašem tipu kože/ dlačica:

## Karakteristike i boja vaše kože

		BIJELA put (pojava opekotina kod svakog izlaganja suncu, ne tamni)	JAKO SVIJETLA put (opekotine česte, tamni slabo)	SVIJETLA put (ponekad opekotine, tamni dobro)	SMEĐA put (opekotine rijetke, tamni brzo i dobro)	TAMNO SMEĐA put (opekotine rijetke, tamni jako dobro)	TAMNA put (opekotine rijetke ili ih nema, tamni odlično)
Boja vaših dlačica	Dlačice bijele/sive	X	X	X	X	X	X
	Dlačice crvene	X	X	X	X	X	X
	Dlačice svijetlo plave	X	X	X	X	X	X
	Dlačice tamnoplave/svijetlo smeđe	4-5	4-5	3-4-5	3-4	1-2-3	X
	Dlačice smeđe	4-5	4-5	3-4-5	3-4	1-2-3	X
	Dlačice tamno smeđe	4-5	4-5	3-4-5	3-4	1-2-3	X
	Dlačice crne	4-5	4-5	3-4-5	3-4	1-2-3	X

X = ovaj aparat nije prikladan za vas.

1-2-3-4-5 = jačina intenziteta na koju morate podesiti aparat.

**Da što lakše utvrdite boju vaših dlačica, kao referencu uzmite prirodnu boju vaše kose.**

Ovisno o jačini intenziteta utvrđenoj prema boji vaše kože i dlačica, uvijek za prvi tretman podesite aparat na nižu jačinu.

Primjer 1: Ako vaš tip kože ukazuje na jačinu 3/4, za prvi tretman podesite aparat na jačinu 3. Ako ne osjetite nikakve neugodnosti, za naredne tretmane aparat odmah možete podesiti na jačinu 4.

Primjer 2: Ako vaš tip kože ukazuje na jačine 3/4/5 intenziteta, za prvi tretman podesite aparat na jačinu 3. Ako ne osjećate neugodnost, za drugi tretman jačinu možete podesiti na 4. Ako još uvijek ne osjećate nikakve neugodnosti, jačinu intenziteta možete podesiti na 5 u svim narednim tretmanima.

Međutim, ako imate bolove, smanjite jačinu intenziteta da tretman bude ugodan. U tom slučaju će biti potrebno broj tretmana povećati za jedanput ili dvaput da dobijete najbolji rezultat.

**Ne zaboravite napraviti test za toleranciju emitiranja svjetlosnih impulsa na koži najmanje 24 sata prije tretmana na jačini 1. Tretirano područje prethodno morate obrijati.**

#### **PAŽNJA! NEMOJTE UPOTREBLJAVATI OVAJ APARAT:**

- pre nego što se upoznate s upozorenjima i sigurnosnim uputama, kao i s dijelom ovog priručnika o nuspojavama;
- ako je koža koju ćete tretirati tamnija od fototipa V, kako je prikazano u tabeli različitih tipova kože;
- na dijelovima kože izloženim suncu, UV zracima ili tretiranim sredstvom za samotamnjenje u proteklih 30 dana.

### **5.3. Zamjenjiva lampa**

DERMA PERFECT zamjenjiva lampa ima kapacitet od 5000 impulsa (nezavisno od jačine intenziteta korištenja).

Intenzitet pulsiranja je definiran samo podešavanjem jačine aparata.

Ne dolazi do pada u jačini intenziteta aparata tokom cijelog vijeka trajanja lampe.

Kada je lampa na 95% svog vijeka trajanja, LED indikator će treperiti na upravljačkoj ploči  radi upozorenja da lampu treba zamijeniti. To treperenje će usporavati kako se lampa bude približavala kraju trajanja.

Također, kada vaša lampa emitira svih 5000 impulsa, LED indikator stanja lampe će svijetliti stalno, da upozori da se više ni jedan impuls ne može emitirati. Da biste nastavili epilaciju, morate zamijeniti lampu.

**Napomena: zamjenjiva lampa mora se zamijeniti ako se unutar nje pojave velike mrlje ili ako se razbije prozorčić.**



**Držite aparat podalje od očiju. Tretman dlačica na licu, vratu i bradavicama je zabranjen. Kod tretiranja drugih zona tijela, poželjno je da nikada izravno ne gledate u svjetlost koju emitira DERMA PERFECT.**

### **Za zamjenu lampe:**

1. Pritisnite tipku za uključivanje/isključivanje/stanje pripravnosti da aparat stavite u stanje pripravnosti.
2. Isključite adapter iz utičnice.
3. Pritisnite staru lampu na bočnim stranama, izvucite iz ležišta i bacite u smeće.
4. Raspakujte novu lampu.
5. Umetnite zamjenjivu lampu polako sve dok se u potpunosti ne uklopi u ležište aparata.

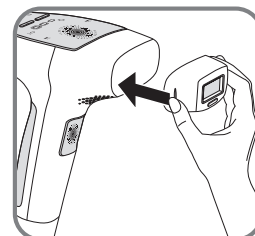
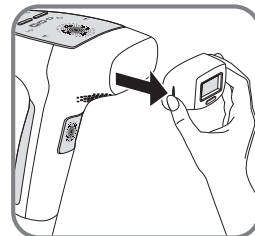

**Napomena: Nakon što zamijenite lampu, uvijek podesite nivo intenziteta na jačinu nižu od uobičajene. Na uobičajenu jačinu intenziteta možete podesiti aparat samo ako ne primijetite nikakve abnormalnosti tokom i nakon tretmana.**

BS

### **5.4. U slučaju problema:**

#### **● Aparat se ne uključuje:**

- Provjerite da li je AC adapter pravilno priključen na aparat.
- Provjerite da li je AC adapter pravilno spojen u zidnu utičnicu.
- Ako LED indikator ne svijetli kada je aparat uredno spojen, odnesite aparat u servisni centar.

#### **● Aparat ne emitira bljesak:**

- Ako indikator lampe svijetli stalno, provjerite da li je lampa pravilno umetnuta u aparat.
- Ako indikator lampe i dalje stalno svijetli, iskoristili ste maksimalan broj bljesaka lampe. Zamijenite lampu da biste ponovo koristili aparat.

- Ako LED indikator kvara svijetli stalno, prijavite kvar aparata u vaš servisni centar.
  - LED indikator detektora kože trepere izmjenično zeleno i narandžasto : detektor boje kože je registrirao pretamnu boju i aparat se zaključao zbog sigurnosti. Pogledajte tabelu za određivanje tipa kože/dlačica.
  - LED indikator detektora kože stalno svijetli zeleno: provjerite da li je površina lampe potpuno u kontaktu sa kožom.
- **U slučaju pada aparata:**
    - Provjerite da UV filter nije slomljen ili napukao. Ako jest, zamijenite lampu prije novog korištenja.
    - Aparat više ne emitira bljeskove poslije pada: zamijenite lampu. Ako to ne riješi problem, aparat odnesite u servisni centar.
  - **Ako osjećate neugodu u vezi svjetlosnog intenziteta bljeska tokom upotrebe:**
    - Odvratite pogled sa tretirane zone u trenutku pritiska na tipku za uključivanje (pogotovo kod tretmana pazuha).
    - Za veći komfor kod tretmana, možete koristiti naočale za sunce sa oznakom UV filtera S3 ili većom.

## VI. NUSPOJAVE

### Važne informacije o sigurnosti – pročitajte prije upotrebe.

Korištenje DERMA PERFECT aparata nije prikladno za svakog. Prije upotrebe, molimo pročitajte naredna uputstva. Za dobijanje dodatnih informacija ili ličnih savjeta, molimo posjetite internet stranicu [www.rowenta.com](http://www.rowenta.com) ili internet stranicu distributera u vašem regionu. Konačno, ako ste u nedoumici oko lične upotrebe DERMA PERFECT aparata, posavjetujte se sa vašim dermatologom ili ljekarom.

**NE KORISTITE** aparat DERMA PERFECT na osunčanoj koži ili nakon nedavnog izlaganja suncu. Takvo korištenje može uzrokovati opekotine ili teške plikove na koži. Korištenje aparata na koži koja je nedavno izložena suncu može uzrokovati nuspojave, kao što su opekotine, žuljevi i promjene u boji kože (hiper ili hipopigmentacija).



Izbjegavajte se izlagati sunčevim zrakama najmanje 4 sedmice prije tretiranja sa DERMA PERFECT-om.

Ne izlažite tretirane zone na sunce. Pod izlaganjem suncu se podrazumijeva izravno izlaganje bez zaštite u trajanju od 15 minuta ili neizravno izlaganje (bilo da ste u blizini sunčanih površina ili u hladu) u trajanju od jednog sata.



Tretiranu kožu zaštitite od sunca kremom sa zaštitnim faktorom 30 ili većim, tokom cijelog trajanja tretmana i najmanje dva tjedna nakon zadnje epilacije.



**Držite aparat podalje od očiju. Tretman dlačica na licu, vratu i bradavicama je zabranjen. Kod tretiranja drugih zona tijela, poželjno je da nikada izravno ne gledate u svjetlost koju emitira DERMA PERFECT.**

**Čuvajte aparat izvan dječjeg dosega. Ne koristite DERMA PERFECT na djeci i ne dajte da ga djeca koriste.**

## VII- ZABRANA UPOTREBE APARATA

**NEMOJTE KORISTITI aparat DERMA PERFECT u navedenim slučajevima:**

- Ako ste trudni ili poslije poroda sve do povratka menstruacije.
- U slučaju da dojite.
- Ako je koža za tretman mnogo tamnija od tena kože tipa V na tabeli za određivanje tipa kože/dlačica na str. 2 ili 173.
- Kod izlaganja suncu ili korištenja solarija u posljednjih 30 dana, ili korištenja pospješivača i preparata za tamnjenje i samotamnjenje.
- Na tetovažama ili trajnoj šminki u zoni za tretman.
- Na licu, vratu i bradavicama na prsima. Kod tretmana stidnih usana, koristite nivo intenziteta niži od onog određenog vašim tipom kože.
- Na istom dijelu vaše kože više od jednom tjedno.
- Abnormalnostima na koži u području za tretman: na mladežima crvenim ili pigmentiranim, na smeđim ili crnim uzdignućima na koži kao što su pjege ili mrlje. Za njihovo prekrivanje koristite bijelu olovku za šminkanje (bez metalnih derivata), neprozirno bijelo ljepilo ili bijele trake.
- Na suhoj ili ispucalnoj koži zbog kemijskog pilinga, korištenja glikola ili AHA kiselina.
- U blizini pirsinga: prije upotrebe aparata skinite pirsing.
- Kod ekcema, psorijaze, lezija koje se zaljeću, ili upala na području za tretman. Prije korištenja aparata treba pričekati da ta područja zacijele.
- Kod abnormalnih pigmentacija na koži (npr. vitiligo ili albinizam)
- Kod kožnih stanja nastalih zbog dijabetesa, ili drugih sistemskih i bolesti metabolizma.
- Kod ranijih epizoda herpesa na zonama za tretman, osim ako ste konsultovali ljekara i primili preventivnu terapiju prije korištenja aparata.
- Na zonama sa silikonskim implantatima, stimulatorima srca, implantatima za

inkontinenciju, inzulinskim pumpama i svim metalnim implantatima.

- Kod patologija koje se odnose na fotosenzitivnost (npr: porfirija, PMLE, sunčana urtikarija, lupus...) ili koje su izazvane lijekovima u posljednja 3 mjeseca.
  - Kod uzimanja medicinskih lijekova protiv akni ili drugih oboljenja, kao što je oralni izotretinoin (Roaccutane®); lijekova na bazi topičnih retinoida, kao što je tretinoin (rétinA®); A vitamina, karotena i betakarotena u posljednja 2 mjeseca.
  - Kod uzimanja minociklina ili drugih lijekova na bazi tetraciklina u proteklom mjesecu.
- Ova lista nije isključiva, posavjetujte se sa ljekarom ako primete terapiju.
- Kod režima na bazi steroida u posljednja 3 mjeseca.
  - do 14 dana nakon mikrodermoabrazije.
  - Ako koristite druge terapije za smanjivanje dlakavosti.
  - Kod prethodnog bolovanja od raka ili zona zahvaćenih zloćudnim tumorima kože.
  - Kod radioterapije ili kemoterapije u posljednja 3 mjeseca.
  - Kod imunosupresivne terapije.
  - Kod epilepsije.
  - U svim drugim slučajevima kada vaš ljekar procijeni postojanje rizika kod tretmana.



**Nikada ne koristite DERMA PERFECT ako se mala djeca i bebe nalaze u istoj prostoriji sa aparatom jer ih svjetlost koju aparat stvara može ugroziti.**

**Ova lista nije isključiva. Ako imate dodatne sumnje u vezi rizika korištenja aparata DERMA PERFECT, konsultujte svog ljekara ili dermatologa.**

## VIII. Održavanje vašeg aparata DERMA PERFECT

Preporučujemo da aparat čistite nakon svakog tretmana, posebno prozorčić aparata.

Isključite aparat prije čišćenja.

Koristite čistu suhu krpu. Također možete koristiti posebno formulisano sredstvo za čišćenje elektronske opreme za nježno brisanje DERMA PERFECT aparata i prozora.

**Nikada nemojte aparat ili njegove dijelove uranjati u vodu.**

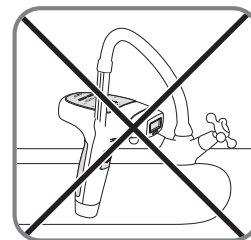
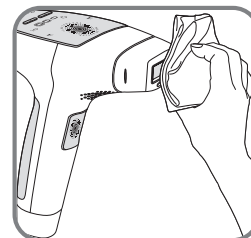

### Učestvujmo u zaštiti životne sredine!

- ① Vaš aparat sadrži mnoge materijale koji se mogu ponovo koristiti ili reciklirati.
- ➔ Odložite aparat na mjestu sakupljanja otpada ili u servisnom centru u koji se odlaže takav otpad.

## POVZETEK

I- Uvod .....	str. 180
II- Varnost.....	str. 182
III-Kdaj lahko uporabljate aparat DERMA PERFECT ? .....	str. 183
IV- Opis izdelka.....	str. 184
4.1. Vsebina embalaže .....	str. 184
4.2. Opis aparata .....	str. 185
V- Navodila za uporabo .....	str. 186
5.1. Izvajanje postopka.....	str. 186
5.2. Nastavitev stopnje intenzivnosti aparata .....	str. 188
5.3. Zamenljiva sijalka .....	str. 190
5.4. Odpravljanje težav.....	str. 191
VI- Kontraindikacije.....	str. 192
VII- Prepovedana uporaba .....	str. 193
VIII- Vzdrževanje aparata DERMA PERFECT .....	str. 195

## I- UVOD

Zahvaljujemo se vam za nakup aparata Derma Perfect družbe ROWENTA.

Aparat uporablja tehnologijo IPL (intenzivna pulzirajoča svetloba), ki jo uporabljajo strokovnjaki za poltrajno odstranjevanje dlak in ki je prilagojena osebni uporabi. Ta aparat je primeren za uporabo na vseh delih telesa, razen na obrazu, vratu in prsnih bradavicah.

### UČINKOVITOST

Ob upoštevanju naših nasvetov vam aparat Derma Perfect omogoča dolgotrajno zmanjšanje poraščenosti.

Po šestih postopkih je bilo ugotovljeno povprečno 83–odstotno zmanjšanje vidnih dlak (testiranje je bilo opravljeno na 33 ženskah od novembra 2010 do aprila 2011).

Aparat je treba uporabljati v rednih intervalih, in sicer 4 do 6 postopkov z dvotedenskim premorom, nato pa glede na ponovno rast dlak 2 do 4 postopka z enomesečnim premorom. Pozneje aparat DERMA PERFECT uporabljajte po potrebi, dokler povsem ne odstranite dlak. Dolgotrajni rezultati so doseženi po 12. do 18. mesecih glede na vaš tip kože in dlak. Trajno boste lahko uživali v gladkih in nežnih nogah.

**POZOR:** Zaradi hormonskih in fizioloških sprememb lahko nekaj dlak znova zraste. Zato boste morali občasno opraviti vzdrževalne postopke.

**VARNOST** Vaš aparat so zasnovali strokovnjaki in zdravniki, preizkušen pa je bil skladno z najstrožjimi standardi. Vaš aparat zagotavlja optimalno varnost zahvaljujoč:

- 1) **DETEKTORJU BARVE KOŽE:** Ta varnostni sistem preveri pigmentacijo kože pred in med posameznim postopkom. Če senzor odkrije, da je koža pretemna, aparat ne bo oddajal svetlobnega signala.
- 2) **JAMSTVU DERMATOLOGOV:** ta aparat je bil preizkušen pod dermatološkim nadzorom v neodvisnem laboratoriju.
- 3) **DETEKTORJU STIKA S KOŽO:** naprava za zaščito oči. Zasnovan je tako, da oddajanje svetlobnih signalov ni možno, če je aparat usmerjen v prazno. Varnostna naprava dovoli delovanje aparata samo, če je glava aparata povsem v stiku s kožo.
- 4) **TEHNOLOGIJA »EYE SAFE«:** vključen visoko učinkovit filter UV-žarkov, ki zagotavlja uporabo brez tveganj za poškodovanje kože in oči (nad 20 cm).

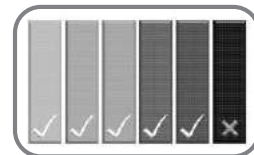

## PREPROSTA UPORABA

Aparat DERMA PERFECT je izjemno praktičen za uporabo zahvaljujoč ergonomski obliki in kompaktnosti. Postopek vključuje štiri korake: britje, vklop aparata, izbira intenzivnosti in obsevanje.

SL

## II- VARNOST

**Električna napetost:** Prepričajte se, da električna napetost, navedena na aparatu, ustreza omrežni električni napetosti. Kakršna koli napaka pri povezavi lahko povzroči nepopravljive okvare, ki jih garancija ne pokriva.

Varnost tega aparata je skladna s tehničnimi pravili in veljavnimi pravilniki (elektromagnetna združljivost, nizka napetost, zaščita okolja).

- Pred vsakršnim posegom in po vsaki uporabi aparat izključite iz napajanja.
- Ta aparat je namenjen samo uporabi v gospodinjstvu in osebni uporabi.
- Epilator morate uporabljati izključno s priloženim napajalnikom KSAPV0361200300D5.
- Napajalnika ne uporabljajte za noben drug namen, razen skupaj s tem aparatom.
- Izdelka (aparati ali napajalnik) ne uporabljajte, če je poškodovan, če ne deluje pravilno ali če vam je padel na tla (nevidne poškodbe lahko predstavljajo nevarnost osebnih poškodb).
- Ta aparat je mogoče popraviti samo s posebnim orodjem.
- Pri kakršni koli težavi po nakupu (aparati in napajalnik), se obrnite na svojega prodajalca ali pooblaščen servisni center.
- Zavračamo vsakršno odgovornost za morebitne okvare, ki so posledica nepravilne uporabe aparata ali uporabe, ki ni predvidena v tem priročniku.
- Če so v bližini otroci ali ljudje s posebnimi potrebami, je pri uporabi aparata potreben strog nadzor.

- Ne uporabljajte aparata na temperaturi pod 0 °C in nad 35 °C
- Aparata ne puščajte nenadzorovanega na dosegu otrok
- Ne uporabljajte podaljška
- Aparata nikoli se prijemajte z vlažnimi rokami
- Aparata ne uporabljajte v kopalni kadi oz. pod tušem
- Aparata ne izpostavljajte sončni svetlobi
- Aparata ne uporabljajte pri nizkih temperaturah
- Aparata ne potaplajte v vodo ali ga spirajte
- Za čiščenje ne uporabljajte agresivnih sredstev ali topil
- Aparata ne uporabljajte na drugi osebi

- Ta aparat ni predviden za uporabo s strani oseb (vključno z otroci) z zmanjšanimi fizičnimi, čutnimi ali mentalnimi sposobnostmi ali oseb s pomanjkljivimi izkušnjami ali znanjem, razen če jih pri tem nadzoruje oseba, odgovorna za njihovo varnost, ali pa če so bile predhodno seznanjene z uporabo aparata.

Otroke nadzorujte in se prepričajte, da se ne igrajo z aparatom

## **GARANCIJA**

Vaš aparat je namenjen izključno uporabi v gospodinjstvu. Aparata ni dovoljeno uporabljati za profesionalne ali komercialne namene. Garancija je v primeru nepravilne uporabe nična in neveljavna.

## **III. KDAJ LAHKO UPORABLJATE APARAT DERMA PERFECT?**

### **● Barva kože**

**Aparat DERMA PERFECT odstrani neželene dlake s pošiljanjem svetlobnih signalov, ki so usmerjeni na pigment v dlaki. Količina kožnega pigmenta določa barvo kože, hkrati pa tudi tveganje pri uporabi katere koli metode epilacije s svetlobo.**

Uporaba te tehnologije na pretemni koži lahko vodi v škodljive posledice, kot se opekline, mehurji in spremembe barve kože po celjenju (hiper- ali hipopigmentacija).

Aparat DERMA PERFECT je bil zasnovan skupaj s senzorjem svetlobe, ki pred vsakim postopkom in med njim preveri barvo kože. Funkcija tega senzorja je, da dovoli uporabo signala samo, če je tip kože primeren za tovrstni postopek. Če je koža pretemna, so svetlobni signali blokirani.

### **● Barva dlak**

Aparat ni učinkovit pri belih in sivih dlakah ali če je naravna barva vaših las rdečkasta ali svetlo blond. Če barva vaših dlak ustreza eni od zgoraj naštetih, morda aparat DERMA PERFECT ni primeren za vas.

**V preglednici barve kože/ dlak (na str. 2 ali 189) preverite, ali je aparat primeren za vašo barvo kože/dlak.**

SL

## ● Deli telesa

Deli telesa, na katerih se lahko uporablja aparat DERMA PERFECT: pazduhe, bikini predel, roke, noge, hrbet, ramena in trup.

Aparata ni dovoljeno uporabljati na obrazu, vratu ali prsnih bradavicah.

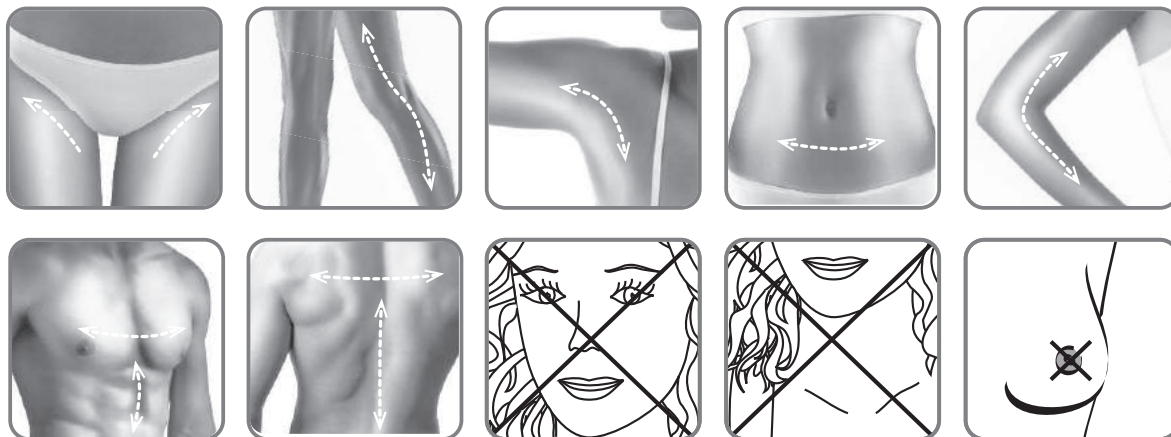

## IV- OPIS IZDELKA

Aparat DERMA PERFECT družbe ROWENTA je bil zasnovan za izjemno preprosto uporabo, ki jo omogočata ergonomska oblika in kompaktnost.

Pred vsako uporabo aparata preverite, ali so vsi njegovi deli nepoškodovani. Če opazite poškodbe, aparata ne uporabljajte.

### 4.1. Vsebina embalaže

Embalaža aparata DERMA PERFECT vključuje:

- Polnilec
- Zamenljiva sijalka
- Priročnik za uporabo
- Spremljevalna zgoščanka DVD.



## 4.2. Opis aparata:

- 1– Epilator
- 2– Nadzorna plošča
- 3– Stikalo
- 4– Sijalka
- 5– Varnostni sistem: detektor barve kože
- 6– Varnostni sistem: detektor stika s kožo
- 7– Površina za izvajanje postopka z vklopljenim visoko učinkovitim UV-filtrom
- 8– Nadzorna plošča
- 9– Gumb za vklop/izklop/v pripravljenosti
- 10– LED-indikator stanja »v pripravljenosti«
- 11– LED-indikator stanja »vklop«

- 12– Gumb za izbiro moči: Tipka »+« za zvišanje intenzivnosti (1–5)/tipka »-« za zmanjšanje intenzivnosti
- 13– LED-indikatorji izbrane moči
- 14– LED-indikatorji stanja sijalke
- 15– Lučka za nedelovanje aparata
- 16– LED-indikatorji svetijo = aparat je pripravljen za analizo kože
- 17– LED-indikatorji utripajo = aparat je pripravljen za oddajanje svetlobnih signalov
- 18– Vtič aparata

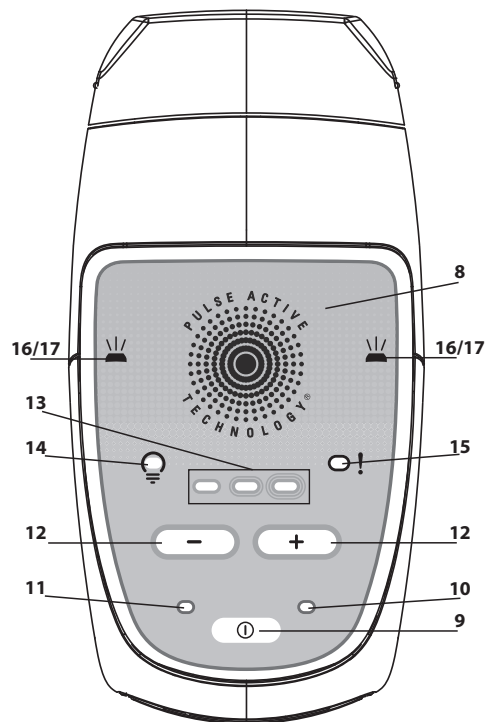
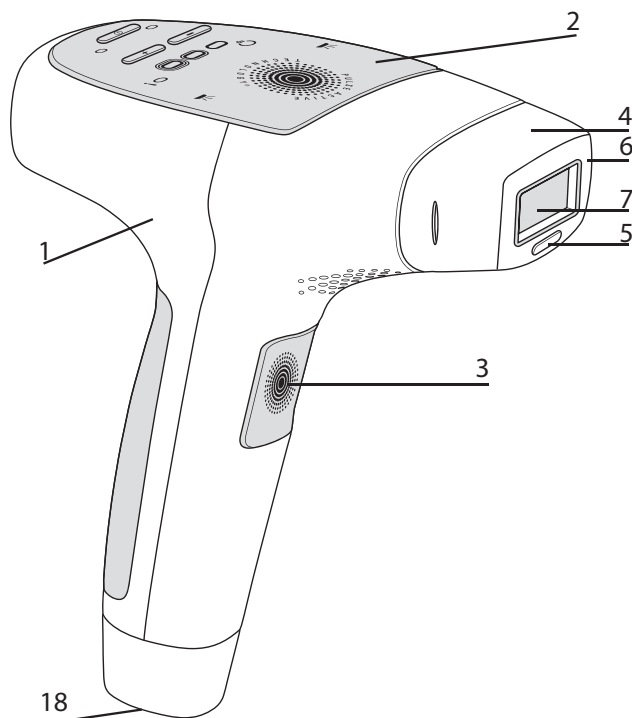

### 5.1. Izvajanje postopka:

1. Iz embalaže vzemite aparat DERMA PERFECT in njegove sestavne dele.
2. Preverite, ali je sijalka pravilno nameščena na aparatu.
3. Kabel polnilca vključite v vtičnico aparata DERMA PERFECT (št. 18 – str. 185).
4. Polnilec vključite v električno omrežje: LED-indikator načina »v pripravljenosti« zasveti: aparat DERMA PERFECT je pripravljen na uporabo.  
Kožo predhodno obrijte in umijte ter odstranite ostanke pudra ali dezodoranta.
5. Pritisnite tipko za vklop. Kontrolna lučka za moč zasveti in zasliši se normalen zvok ventilatorja.
6. Približno 4 sekunde po pritisku tipke za vklop zasvetijo LED-indikatorji. Aparat začne samodejno delovati z najmanjšo močjo. Aparat lahko prične oddajati svetlobne signale.
7. Za zvišanje ali znižanje moči pritisnite gumb za izbiro moči in s tipkama »+« in »-« nastavite želeno stopnjo moči (za več informacij o stopnji moči si oglejte poglavje 5.2 na strani 188).
8. Za optimalen stik glavo aparata pritisnite na območje, ki ga želite epilirati. Detektor stika s kožo preveri, ali se glava aparata povsem stika s kožo. LED-indikatorji pričnejo utripati, kar pomeni, da je aparat pripravljen na oddajanje svetlobnih signalov.
9. Pritisnite stikalo.

Varnostna naprava pred aktiviranjem svetlobnih signalov preveri tudi barvo kože. Če je koža dovolj svetla za varno uporabo aparata, ta pošlje svetlobni signal na kožo in LED-indikatorji prenehajo svetiti. Videli boste blisk in hkrati boste ob vsakem signalu zaslišali tih »pisk«, kar je povsem normalno. Morda boste občutili blago toploto in zbadanje.

Aparat DERMA PERFECT se po vsakem signalu nemudoma napolni. Po 4 sekunde LED-indikatorji znova zasvetijo. Če ni nobenega svetlobnega signala ter če LED-indikatorji utripajo zeleno in oranžno, to pomeni, da je detektor barve kože vašo barvo kože ocenil kot pretemno za varno uporabo aparata. Za ponovno uporabo aparata, vendar tokrat na svetlejši koži, ga morate izklopiti in znova vklopiti, saj v nasprotnem primeru ostane zaklenjen v varnem stanju (indikator utripa zeleno in oranžno)

10. Glavo aparata pomaknite na drugo območje. Sledi pritiska aparata na vaši koži vam pomagajo določiti novo območje za epilacijo in preprečujejo, da bi signale usmerjali na isto mesto ali da bi bile med njimi preveliki presledki.

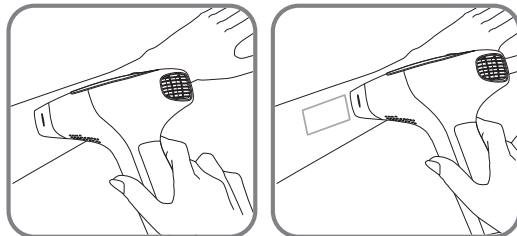

**Opozorilo:** Med posameznim postopkom aparata na istem območju ne uporabite večkrat. Ponovna uporaba aparata na istem območju lahko ima škodljive posledice.

11. Postopek ponovite od 8. koraka naprej.

**Če se pojavijo opekline ali mehurji, TAKOJ PRENEHAJTE Z UPORABO APARATA!**

#### **POZOR! TEGA APARATA NE UPORABLJAJTE**

- Če je vaš fototip kože temnejši od fototipa V, prikazanega v preglednici tipov kože/dlak (stran 2 ali 189).
- Na predelih, ki so bili izpostavljeni soncu, UV-žarkom ali na katerih ste v zadnjih tridesetih dneh uporabili sredstvo za samoporjavev.
- Na materinih znamenjih in rjavih pegah. Lahko pa uporabite bel svinčnik za ličenje (brez težkih kovin), samolepilni neprosojni trak ali angleški obliž za prekrivanje.
- Vzemite si čas in preberite VARNOSTNA OPOZORILA IN NAVODILA (strani 182 do 184) ter KONTRAINDIKACIJE (strani od 192 do 194).
- Vsaj 24 ur pred postopkom morate pri stopnji intenzivnosti 1 predhodno izvesti preizkus tolerance (območje, na katerem izvedete preizkus, morate predhodno obriti).

SL

## 5.2. Nastavitev stopnje intenzivnosti aparata:

Aparat DERMA PERFECT vključuje pet stopenj intenzivnosti od 1 (najnižja) do 5 (najvišja), ki jih označujejo tri kontrolne lučke za raven svetlobe:

**Stopnja 1:** (najnižja) – kontrolna lučka na levi strani ves čas sveti.



**Stopnja 2:** kontrolna lučka na levi strani sveti, osrednja lučka pa utripa.

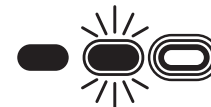

**Stopnja 3:** obe kontrolni lučki na levi strani in na sredini svetita.



**Stopnja 4:** obe kontrolni lučki na levi strani in na sredini svetita, lučka na desni pa utripa.

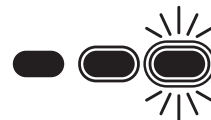

**Stopnja 5:** (najvišja) – vse tri kontrolne lučke ves čas svetijo



Ko vklopite aparat, se samodejno nastavi na najnižjo stopnjo moči. Svetila bo samo SIGNALNA LUČKA ZA MOČ.

Za nastavitev zelene moči, bodisi nižje ali višje, pritisčajte tipki »+« in »-« na stikalu za moč, dokler ne zasveti signalna lučka, ki ustreza zeleni intenzivnosti.

Za določitev moči, ki ustreza fototipu vaše kože, si pomagajte z naslednjim vprašalnikom za določitev tipa kože/dlak :

## Barva in lastnosti kože

		BELA koža <small>(sončne opekline pri vsakem izpostavljanju soncu, koža ne porjavi)</small>	Koža ZELO SVETLA <small>(pogoste sončne opekline, blaga porjavitev)</small>	Koža SVETLA <small>(občasne opekline, močna porjavitev)</small>	Koža TEMNA <small>(redke opekline, močna in hitra porjavitev)</small>	Koža ZELO TEMNA <small>(redke opekline, zelo močna porjavitev)</small>	Koža ČRNA <small>(zelo redke ali brez opeklin, zelo temna porjavitev)</small>
Barva dlak	Dlake Bele/sive	X	X	X	X	X	X
	Dlake - rdečkaste	X	X	X	X	X	X
	Dlake - Svetlo blond	X	X	X	X	X	X
	Dlake - Temno blond/svetlo kostanjeve	4-5	4-5	3-4-5	3-4	1-2-3	X
	Dlake - kostanjeve	4-5	4-5	3-4-5	3-4	1-2-3	X
	Dlake - Temno kostanjeve	4-5	4-5	3-4-5	3-4	1-2-3	X
	Dlake - črne	4-5	4-5	3-4-5	3-4	1-2-3	X

X = ta aparat ni primeren za vas.

1-2-3-4-5 = stopnja intenzivnosti, ki jo morate nastaviti na aparatu.

**Pri določanju barve dlak se ravnajte po naravni barvi las.**

Skladno s stopnjo intenzivnosti, ki ste jo določili glede na barvo kože in dlak, pri prvi uporabi vselej uporabite nižjo stopnjo intenzivnosti.

SL

Primer 1: če je za fototip vaše kože primerna stopnja intenzivnosti 3/4, pri prvi uporabi določite stopnjo intenzivnosti 3. Če pri tem nimate neprijetnih občutkov, lahko pri vseh naknadnih uporabah zvišate intenzivnost na stopnjo 4.

Primer 2: če je za fototip vaše kože primerna stopnja intenzivnosti 3/4/5, na aparatu pri prvi uporabi nastavite intenzivnost 3. Če pri tem nimate neprijetnih občutkov, lahko pri drugi uporabi zvišate intenzivnost na stopnjo 4. Če pri tem nimate neprijetnih občutkov, lahko pri vseh naknadnih uporabah zvišate intenzivnost na stopnjo 5.

Če začutite že najmanjšo raven bolečine, znižajte stopnjo intenzivnosti tako, da postopek znova postane prijeten. V tem primeru bosta za doseganje najboljših rezultatov morda potrebna eden ali dva dodatna postopka.

**Ne pozabite predhodno preizkusiti pulzirajočo svetlobo na svoji koži vsaj 24 ur pred uporabo aparata, in sicer pri stopnji intenzivnosti 1 (območje, na katerem preizkusite svetlobo, morate predhodno obriti).**

#### **POZOR! TEGA APARATA NE UPORABLJAJTE:**

- Dokler se ne seznanite z varnostnimi opozorili in navodili ter kontraindikacijami, navedenimi v tem priročniku.
- Če je vaš fototip kože temnejši od fototipa V, prikazanega v preglednici tipov kože.
- Na predelih, ki so bili izpostavljeni soncu, UV-žarkom ali na katerih ste v zadnjih tridesetih dneh uporabili sredstvo za samoporjavitev.

### **5.3. Zamenljiva sijalka**

Zmogljivost zamenljive sijalke aparata DERMA PERFECT znaša 5.000 svetlobnih signalov (ne glede na intenzivnost).

Intenzivnost svetlobnih signalov določite z izbiro stopnje moči aparata. Moč svetlobe ostane ves čas življenjske dobe sijalke enaka. Ko žarnica doseže 95 odstotkov življenjske dobe, LED-indikator sijalke  na nadzorni plošči prične utripati in tako opozarja, da boste morali sijalko kmalu menjati. Utripanje bo s krajšanjem časa do menjave sijalke vse počasnejše.

Po 5.000 svetlobnih signalih, LED-indikator stanja sijalke zasveti in ne utripa več ter vas tako opozori, da sijalka ni več uporabna. Za nadaljnjo uporabo aparata morate menjati sijalko.

**Opomba: sijalko morate menjati tudi, če se v njeni notranjosti pojavijo veliki madeži ali če je razbita njena glava.**



**Aparat držite daleč stran od oči. Aparata ne uporabljajte za odstranjevanje dlak na obrazu, vratu ali prsnih bradavicah. Pri odstranjevanju dlak na drugih delih telesa, nikoli ne glejte neposredno v svetlobo, ki jo oddaja aparat DERMA PERFECT.**

### **Menjavanje sijalke:**

1. Pritisnite tipko za vklop/izklop/v pripravljenosti tako, da izberete način »v pripravljenosti«.
2. Polnilec izključite iz omrežja.
3. Sijalko primite na obeh straneh, izvlecite jo in odložite na za to ustreznem mestu.
4. Odstranite embalažo nove sijalke.
5. Vstavite novo sijalko tako, da jo povsem pritrdite na aparat.

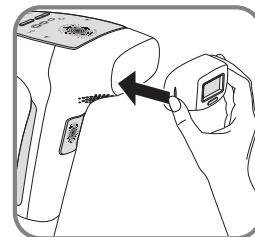
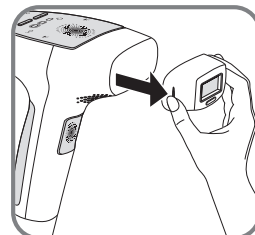

**Opomba: Ko zamenjate sijalko, nastavite nižjo stopnjo svetlobe kot navadno. Zvišajte stopnjo moči na tisto, ki jo navadno uporabljate, vendar samo, če pri uporabi nimate neprijetnih občutkov.**

### **5.4. Odpravljanje težav:**

#### **● Aparat ne začne delovati:**

- Preverite, ali je polnilec pravilno vključen v aparat.
- Preverite, ali je polnilec pravilno vključen v vtičnico.
- Če je aparat pravilno vključen, pa kljub temu ne zasveti nobena lučka, ga posredujte servisnemu centru.

#### **● Aparat ne oddaja svetlobnih signalov:**

- Če indikator za sijalko ves čas sveti, preverite, ali je ta pravilno nameščena na aparatu.
- Če indikator še naprej sveti, to pomeni, da je bilo oddanih največje število svetlobnih

signalov. Za ponovno uporabo aparata menjajte sijalko.

– Če indikator za nedelovanje aparata še vedno sveti, aparat posredujte vašemu servisnemu centru.

– Kontrolni lučki detektorja barve kože izmenično utripata zeleno in oranžno: detektor je zaznal, da je barva kože pretemna, zato aparat preklopi v varno delovanje. Preverite preglednico za določitev tipa kože/dlak.

– Kontrolni lučki detektorja barve kože ves čas svetita zeleno: preverite, ali je celotna površina sijalke v stiku s kožo.

● **V primeru padca aparata:**

– Zagotovite, da UV-filiter ni razbit ali počen. Če je, sijalko menjajte pred ponovno uporabo aparata.

– Aparat po padcu ne oddaja več signalov: menjajte sijalko. Če z menjavo sijalke težava ne preneha, aparat posredujte servisnemu centru.

● **Če imate med uporabo neprijetne občutke zaradi intenzivnosti svetlobe:**

– Ob pritisku stikala poglejte stran od območja, na katerega usmerjate signal (zlasti med uporabo aparata pod pazduhi).

– Za večje udobje med postopkom lahko uporabite sončna očala z UV-indeksom S3 ali več.

## VI. KONTRAINDIKACIJE

### Pomembne varnostne informacije – preberite pred uporabo

Aparat DERMA PERFECT ni primeren za vsakogar. Pred uporabo preberite naslednja navodila. Za vse dodatne informacije ali osebne nasvete obiščite spletno mesto: [www.rowenta.com](http://www.rowenta.com) ali spletno mesto distributerja v vaši regiji.

V primeru nejasnosti glede uporabe aparata DERMA PERFECT za osebne namene se posvetujte s svojim dermatologom ali zdravnikom.

Aparata DERMA PERFECT **NE UPORABLJAJTE** na porjaveli koži ali če ste bili nedavno izpostavljeni soncu. Tovrstna uporaba lahko povzroči opekline in hude poškodbe kože. Uporaba aparata na koži, ki je bila nedavno izpostavljena soncu, lahko ima škodljive posledice, kot so opekline, mehurji in spremembe barve kože (hiper- ali hipopigmentacija).



Izogibajte se sončni svetlobi vsaj štiri tedne pred uporabo aparata DERMA PERFECT.



Delov telesa, na katerih ste uporabili aparat, ne izpostavljajte soncu. Izpostavljanje sončni svetlobi pomeni neprekinjeno izpostavljanje neposredni sončni svetlobi brez zaščite približno petnajst minut ali enourno izpostavljanje brez zaščite posredni sončni svetlobi (v senci).

Kožo po postopku zaščitite s kremo z zaščitnim faktorjem 30 ali več ves čas celotne serije postopkov in vsaj še dva tedna po zadnjem opravljenem postopku.



**Aparat držite daleč stran od oči. Aparata ne uporabljajte za odstranjevanje dlak na obrazu, vratu ali prsnih bradavicah. Pri odstranjevanju dlak na drugih delih telesa, nikoli ne glejte neposredno v svetlobo, ki jo oddaja aparat DERMA PERFECT.**

**Aparat shranite zunaj dosega otrok. Aparata DERMA PERFECT ni dovoljeno uporabljati pri otrocih, poleg tega ga ti tudi ne smejo uporabljati sami.**

## VII- PREPOVEDANA UPORABA

**Aparata DERMA PERFECT NE uporabljajte v naslednjih primerih:**

- Med nosečnostjo in po koncu nosečnosti vsaj do prve menstruacije.
- Če dojite.
- Če je vaš tip kože temnejši od tipa 5 v preglednici za določitev tipa kože/dlak na strani 2 ali 189.
- Če ste bili v zadnjih tridesetih dneh izpostavljeni sončni svetlobi ali ste bili v solariju ali če ste uporabljali pospeševalce porjavitve, sredstva za pripravo na sončenje ali sredstva za samoporjavitev.
- Če imate na območju, na katerem želite izvesti postopek, tetovažo ali trajna ličila.
- Na obrazu, vratu in prsnih bradavicah. Pri izvajanju postopka na sramnih ustnicah zmanjšajte intenzivnost za eno stopnjo glede na stopnjo intenzivnosti, določeno glede na vaš fototip kože.
- Na laseh.
- Več kot enkrat tedensko na istem delu kože.
- Če je stanje kože na območju, na katerem želite izvesti postopek, neobičajno: rdeča ali barvna rojstna znamenja, izbočeni rjavi ali črni madeži na koži ter rjave pege in materina znamenja. Uporabite bel svinčnik za ličenje (brez težkih kovin), samolepilni neprosojni trak ali angleški obliž za prekrivanje znamenj in madežev.
- Na koži, ki je izsušena ali občutljiva zaradi kemičnih pilingov, pilingov z glikolno kislino ali pilingov s kislinami AHA.
- V bližini uhana: načeloma morate pred uporabo aparata uhan odstraniti v celoti.
- Če je na območju, na katerem ste izvajali postopek, ekcem, psoriza, poškodbe, ki se

celijo, ali napredujoče vnetje. Pred uporabo aparata morate počakati, da tovrstna stanja prenehajo.

- Če je pigmentacija neobičajna (npr. vitiligo ali albinizem).
- Nenormalno stanje kože zaradi npr. diabetesa ali drugih sistemskih bolezni ali bolezni metabolizma.
- Če je v preteklosti na tem delu kože prihajalo do razvoja herpesa, razen če se posvetujete z zdravnikom in pred uporabo aparata opravite preventivno zdravljenje.
- Na območjih s silikonskimi vsadki, srčnim spodbujevalnikom, vsadkom za zdravljenje inkontinence, inzulinsko črpalko ali kakršnim koli kovinskim vsadkom.
- V primeru patoloških sprememb zaradi fotoobčutljivosti (npr. porfirija, polimorfni svetlobni izpuščaj, koprivnica, lupus ...) ali sprememb, nastalih zaradi uporabe zdravil v zadnjih treh mesecih.
- V primeru medicinskega zdravljenja aken ali drugih kožnih bolezni, kot je zdravljenje s tabletami izotretinoina (Roaccutane®); zdravljenja z retinoidi, kot je Tretinoin (rétinA®); vitamin A, karotenoid ali beta karoten v zadnjih dveh mesecih.
- Če ste uporabljali minociklin ali druga zdravila na osnovi tetraciklina v zadnjem mesecu. Ta seznam zdravil ni popoln, če prejemate zdravljenje, se posvetujte z zdravnikom.
- Če ste v zadnjih treh mesecih prejemali zdravljenje s steroidi.
- Štirinajst dni po opravljanju mikrodermoabrazije.
- Če že uporabljate druge postopke za zmanjšanje poraščenosti.
- Če ste že imeli kožnega raka ali na območjih, ki so nagnjeni k nastanku malignih kožnih tumorjev.
- Radioterapije ali kemoterapije v zadnjih treh mesecih.
- Uporabe imunosupresivnih zdravil.
- Epilepsije.
- katerem koli drugem primeru, ko bi bil ta postopek po zdravnikovem mnenju tvegan.



**Aparata DERMA PERFECT ne uporabljajte, ko so v istem prostoru majhni otroci ali dojenčki, saj je lahko svetloba, ki jo oddaja aparat, zanje moteča.**

**Ta seznam ni popoln. V primeru nejasnosti glede tveganj pri uporabi aparata DERMA PERFECT se posvetujte z zdravnikom ali dermatologom.**

## VIII. Vzdrževanje aparata DERMA PERFECT

Priporočamo vam, da aparat in zlasti glavo aparata po vsaki uporabi očistite.

Pred čiščenjem aparat izključite iz omrežja.

Uporabite čisto in suho krpo. Za čiščenje aparata DERMA PERFECT in zlasti njegove glave lahko uporabite tudi posebno sredstvo za čiščenje elektronske opreme.

**Aparata ali njegovih delov nikoli ne potaplajte v vodo.**

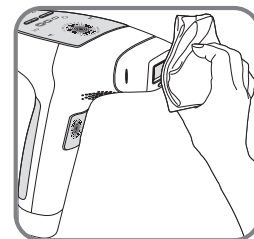

### Varujmo okolje!

- ⓘ Vaš aparat vsebuje številne materiale, ki se lahko znova uporabijo in reciklirajo.
- ➔ Odložite ga na za to namenjeno mesto ali odnesite v pooblaščen servisni center, kjer bodo poskrbeli za njegovo predelavo.

## OBSAH

I- Úvod .....	s. 196
II- Bezpečnosť.....	s. 198
III-V akých prípadoch je možné používať prístroj DERMA PERFECT? .....	s. 199
IV- Popis produktu.....	s. 200
4.1. Obsah balenia .....	s. 200
4.2. Popis prístroja .....	s. 201
V- Návod na použitie.....	s. 202
5.1. Priebeh ošetrovania.....	s. 202
5.2. Nastavenie intenzity sily prístroja .....	s. 204
5.3. Jednorazová žiarivka .....	s. 206
5.4. V prípade problému.....	s. 207
VI- Kontraindikácie .....	s. 208
VII- Zákaz použitia .....	s. 209
VIII- Údržba prístroja DERMA PERFECT .....	s. 211

## I- ÚVOD

Ďakujeme, že ste si zakúpili prístroj Derma Perfect spoločnosti ROWENTA.

Toto zariadenie používa technológiu LIP (generované intenzívne svetlo), ktorú používajú profesionáli v oblasti čiastočnej definitívnej epilácie a ktorá bola upravená pre osobné použitie. Toto zariadenie je možné použiť na všetky časti tela s výnimkou tváre, krku a bradaviek.

### **VLASTNOSTI**

Ak dodržíte rady týkajúce sa použitia, vaše zariadenie Derma Perfect vám umožní natrvalo zmenšiť ochlpenie. V priemere je možné po 6 použitíach konštatovať 83% redukcie viditeľného ochlpenia (testu sa podrobilo 33 žien od novembra 2010 do apríla 2011).

Ošetrovanie musí byť pravidelné, každé 2 týždne od 4 do 6 ošetrení, následne 1 krát za mesiac po 2 až 4 použitíach s ohľadom na objavenie sa nových chĺpkov.

Následne budete môcť použiť prístroj DERMA PERFECT na ďalšie úpravy podľa potreby až po kompletne odstránenie chĺpkov. Trvalý výsledok dosiahnete približne po dobe používania v rozsahu 12 až 18 mesiacov s ohľadom na vašu typológiu. Po tejto dobe budete mať hladké a jemné nohy už navždy.

**POZOR:** Z dôvodu hormonálnych a fyziologických zmien je možné, že niekoľko chĺpkov sa aj napriek tomu objaví. Preto budete musieť prístroj znova použiť.

**BEZPEČNOSŤ** Prístroj bol navrhnutý vedcami a klinickými pracovníkmi a zároveň testovaný podľa tých najprísnejších noriem. Prístroj zaručuje optimálnu bezpečnosť vďaka:

1) **DETEKTORU ODTIEŇA POKOŽKY:** Tento exkluzívny bezpečnostný prostriedok si overuje pigmentáciu pokožky na začiatku a v priebehu každého použitia. Ak snímač zistí, že pokožka je veľmi tmavá, prístroj nevyšle žiaden svetelný impulz.

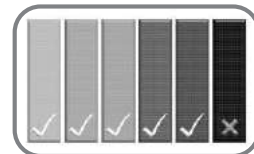

2) **DERMATOLOGICKY TESTOVANÉ:** tento prístroj bol testovaný pod dermatologickým dohľadom v nezávislom laboratóriu.

3) **KONTAKTNÝ DETEKTOR POKOŽKY:** zariadenie vyvinuté na ochranu očí. Bol navrhnutý tak, že prístroj nevyšle žiaden impulz, ak je nasmerovaný do prázdna. Bezpečnostné zariadenie umožní prevádzku prístroja len ak je okienko prístroja celou plochou v kontakte s pokožkou.



4) **TECHNOLÓGIA "EYE SAFE":** vysoko účinný integrovaný UV filter zabezpečuje používanie prístroja bez ďalšieho rizika pre pokožku a oči (nad 20cm).



## JEDNODUCHOSŤ

Prístroj DERMA PERFECT sa jednoducho používa vďaka svojmu ergonomickému a kompaktnému tvaru. Celý postup sa skladá zo 4 etáp: vyholenie zóny, spustenie prístroja, voľba intenzity, ožiarenie.

SK

## II- BEZPEČNOSŤ

**Napätie: Overte si, či je napätie uvedené na vašom prístroji zhodné s napätím vašej elektroinštalácie. Akékoľvek chybné zapojenie prístroja môže viesť k nezvratným škodám, ktoré nie sú kryté poskytovanou zárukou.**

Bezpečnosť tohto prístroja je v súlade s platnými technickými ustanoveniami a normami (elektromagnetická kompatibilita, nízke napätie, životné prostredie).

- pred akýmkoľvek zásahom do prístroja alebo po jeho použití ho odpojte od elektrického napätia.
- Tento prístroj je určený výhradne na domáce a osobné použitie .
- Epilátor je možné používať výlučne len s dodaným napájacím blokom KSAPV0361200300D5.
- Napájací blok nepoužívajte na iné zariadenie ako je váš prístroj.
- Prístroj nikdy nepoužívajte (prístroj alebo napájací blok), ak je poškodený alebo v prípade akejkoľvek prevádzkovej anomálie, prípadne, ak vám prístroj spadol (neviditeľné poškodenie môže narušiť vašu bezpečnosť).
- Tento prístroj je možné opraviť len pomocou špeciálneho náradia.
- V prípade akéhokoľvek problému pokúpe prístroja (prístroj a napájací blok), sa obráťte na vášho predajcu alebo na autorizované servisné stredisko.
- Za škody spôsobené nesprávnym použitím prístroja alebo jeho použitím na iný účel ako je uvedený v tomto návode nezodpovedáme.
- Zvýšenú pozornosť venujte používaniu prístroja v blízkosti detí alebo invalidov.

- Nepoužívajte pri teplote nižšej ako 0 °C a vyššej ako 35 °C
- Prístroj nikdy neponechávajte deťom bez vášho dohľadu
- Nepoužívajte predlžovacie káble
- Prístroj nikdy nepoužívajte, ak máte vlhké ruky
- Prístroj nikdy nepoužívajte vo vani
- Prístroj nikdy nevystavujte slnečným lúčom
- Prístroj nepoužívajte pri nízkych teplotách.
- Prístroj neponárajte a nedávajte ho pod vodu
- Na čistenie prístroja nepoužívajte agresívne prípravky či odlakovače
- Prístroj nepoužívajte na tretej osobe

- Tento prístroj nie je určený osobám (vrátane detí), ktoré majú znížené fyzické, zmyslové alebo psychické schopnosti, ani osobám bez skúseností a vedomostí, s výnimkou situácie, v ktorej sú pod dohľadom osoby zodpovedajúcej za ich bezpečnosť alebo boli touto osobou vopred poučené o používaní prístroja. Deti sa nesmú s prístrojom hrať.

Otroke nadzorujte in se prepričajte, da se ne igrajo z aparatom

## ZÁRUKA

Tento prístroj je vyhradený jedine na domáce použitie. Nie je možné ho používať na profesionálne účely. V prípade nesprávneho použitia strácate akýkoľvek nárok na záruku.

## III. V AKÝCH PRÍPADOCH JE MOŽNÉ POUŽÍVAŤ PRÍSTROJ DERMA PERFECT ?

### ● Farebné odtiene pokožky

**DERMA PERFECT vás zbaví neželaných chĺpkov selektívnym napádaním pigmentu v vo vlákne chĺpka. Množstvo pigmentu pokožky u danej osoby stanovuje jej farebný odtieň, ale zároveň i úroveň rizika, ktorému sa vystavuje v momente, keď používa metódy epilácie prostredníctvom svetla bez ohľadu na jeho druh.**

Ošetrovanie veľmi tmavej pokožky s týmto typom technológie môže mať sekundárne účinky ako sú popáleniny, pľuzgier a zmenu odtieňa pokožky po hojení sa (hyper alebo hypopigmentácia).

Prístroj DERMA PERFECT bol navrhnutý spolu s Detektorom odtieňa farby, ktorý overuje odtieň farby ošetrovanej pokožky na začiatku každého používania a počas neho. Funkciou tohto snímača je overenie, či je aplikovaná energia vyhovujúca danému typu pokožky. Svetelný impulz sa zablokuje, ak je pokožka príliš tmavá.

### ● Farebný odtieň chĺpkov

Prístroj nie je účinný na svetlé a sivé chĺpky ani na prirodzene ryšavé alebo svetlý blond chĺpky. Ak máte chĺpky jednej z týchto farieb je možné, že prístroj DERMA PERFECT nebude pre vás vhodný.

**Pozrite si tabuľku s farebnými odtieňmi vašej pokožky/ chĺpkov (nachádza sa na strane 2 alebo 205), aby ste si mohli určiť kompatibilitu prístroja s farebným odtieňom vašej pokožky/chĺpkov.**

SK

## ● Zóny tela

Oblasti ošetrovania prístrojom DERMA PERFECT obsahujú: podpazušie, oblasť bikín, ruky, nohy, chrbát, ramená a trup.

Prístroj nesmiete aplikovať na tvár, krk a bradavky.

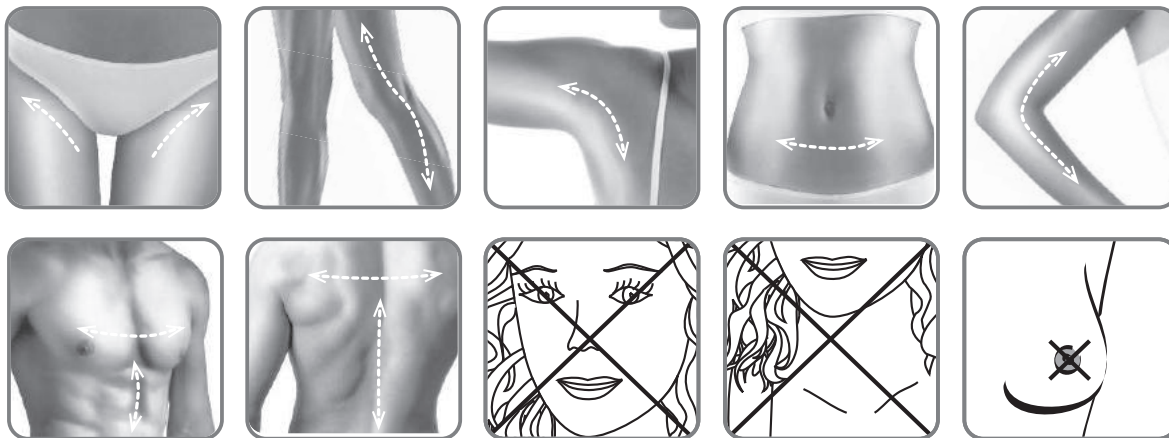

## IV- POPIS PRÍSTROJA

Prístroj DERMA PERFECT od spoločnosti ROWENTA bol navrhnutý tak, aby bol vďaka svojmu ergonomickému a kompaktnému tvaru ľahko použiteľný.

Vždy, keď prístroj používate, skontrolujte, či nepišlo k poškodeniu akejkoľvek časti. Ak zistíte nejaké poškodenie, prístroj nepoužívajte.

### 4.1. Obsah balenia

V balení nájdete prístroj DERMA PERFECT:

- Nástenný adaptér
- Náhradná (é) jednorazová (é) žiarovka (y)
- Návod na použitie
- Sprievodné DVD.



## 4.2. Popis prístroja:

- 1- Epilátor
- 2- Ovládací panel
- 3- Puzdro
- 4- Jednorazová žiarovka
- 5- Bezpečnostný systém : detektor farby pokožky
- 6- Bezpečnostný systém: kontaktný detektor pokožky
- 7- Ošetrovací povrch s integrovaným vysoko výkonným UV filtrom
- 8- Ovládací panel
- 9- Tlačidlo Štart/Stop/Pohotovostný režim
- 10- Dióda ukazovateľa « pohotovostného režimu»

- 11- Dióda ukazovateľa režimu «štart»
- 12- Volič výkonu: Tlačidlo « + » pre zvýšenie intenzity (1 až 5)/Tlačidlo «-» pre zníženie intenzity
- 13- Diódy ukazovateľov úrovne zvoleného výkonu
- 14- Diódy ukazovateľa stavu žiarovky
- 15- Svetelný ukazovateľ v prípade poruchy prístroja:
- 16- Diódy ukazovateľov stále svietia = prístroj je pripravený na analýzu farby pokožky
- 17- Diódy ukazovateľov blikajú = prístroj pripravený vyslať svetelný impulz
- 18- Zástrčka prístroja

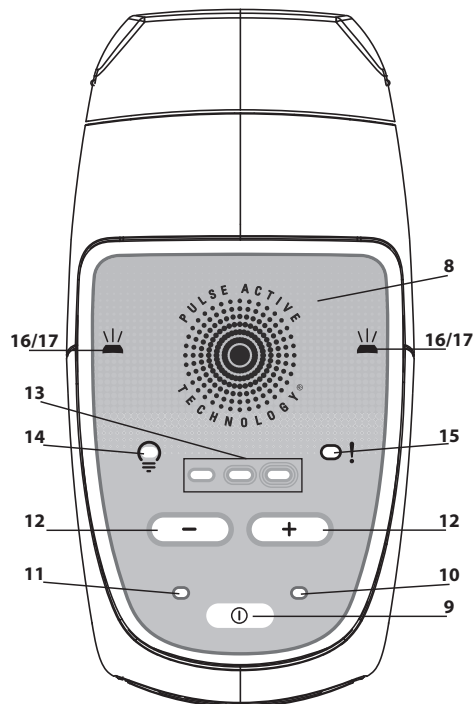
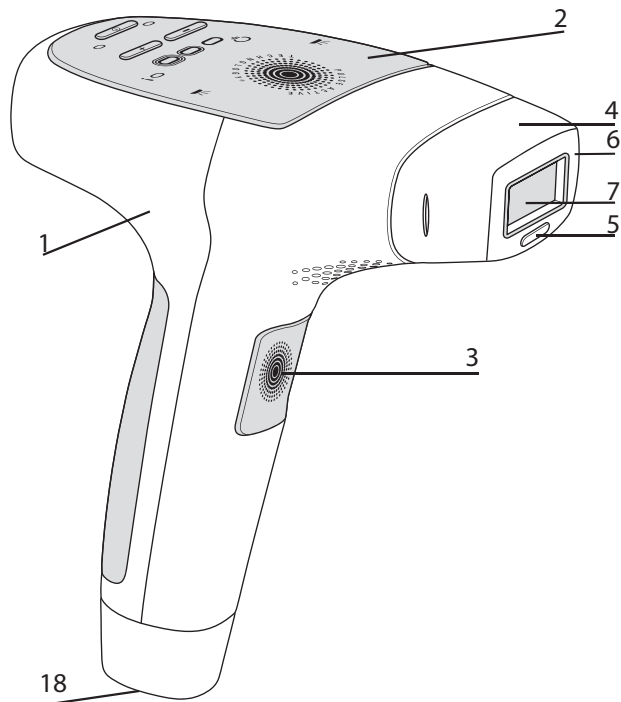

### 5.1. Priebeh aplikácie:

1. Vyberte prístroj a ostatné komponenty DERMA PERFECT z krabice.
2. Skontrolujte, či je jednorazová žiarovka správne založená na konci prístroja.
3. Šnúru adaptéra zapojte do zásuvky prístroja DERMA PERFECT (č°18 s. 201).
4. Adaptér zapojte do sektorovej zásuvky: dióda ukazovateľa «pohotovostného režimu» sa rozsvieti: prístroj DERMA PERFECT je teraz pripravený na použitie. Vaša pokožka musí byť oholená, čistá, suchá a zbavená akejkoľvek stopy po púdroch alebo dezodorante.
5. Stlačte tlačidlo Štart. Ukazovateľ výkonu sa rozsvieti a zároveň budete počuť normálny hluk z ventilátora.
6. Približne 4 sekundy po stlačení tlačidla Štart sa diódy ukazovateľov rozsvetia nastalo. Prístroj sa spustí automaticky s minimálnym výkonom. Prístroj je odteraz pripravený vyslať prvý impulz.
7. Ak chcete zvýšiť alebo znížiť výkon, stláčajte volič výkonu pomocou tlačidiel « + » a « - » až kým nedosiahnete požadovanú úroveň výkonu (pozri detaily úrovne výkonu v kapitole 5.2 strana 204).
8. Pre optimálny kontakt pritlačte okienko prístroja na zónu pokožky, ktorú chcete ošetriť. Kontaktný detektor pokožky skontroluje, či je prístroj dokonale v kontakte s pokožkou. Diódy ukazovateľov sa rozblikajú, čím signalizujú, že prístroj je pripravený na vyslanie svetelného lúča.
9. Stlačte spúšť

Zariadenie si zároveň farbu pokožky overí ešte predtým, než sa svetelný impulz aktivuje. Ak je farba pokožky dostatočne svetlá pre bezpečnú aplikáciu, prístroj vyšle svetelný impulz na pokožku a diódy ukazovateľov zhasnú. Uvidíte svetelný záblesk a zároveň budete pri každom impulze počuť pípnutie. Je to normálne. Je možné, že budete mať jemný pocit tepla a svrbenia.

Prístroj DERMA PERFECT sa automaticky nabíja medzi každým impulzom.

Po 4 sekundách sa diódy ukazovateľov znova rozsvetia. Ak nebudete vidieť žiaden svetelný impulz, a ak budú diódy ukazovateľov blikať na zeleno a oranžovo, znamená to, že farbu pokožky, ktorú vám namerá detektor farby pokožky je pre bezpečné použitie veľmi vysoká. Aby ste prístroj mohli použiť znovu na svetlejšej zóne, musíte ho vypnúť a znova zapnúť, v opačnom prípade ostane zablokovaný v bezpečnostnom režime (bliká na zeleno a oranžovo).

10. Okienko prístroja premiestnite do zóny s pokožkou, ktorú chcete ošetriť. Stopy po tlaku prístroja na pokožke by vám mali pomôcť prístroj správne nastaviť v prípade nového impulzu, aby ste sa tak vyhli prekryvaniu jednotlivých impulzov alebo ich veľkému rozostupu.

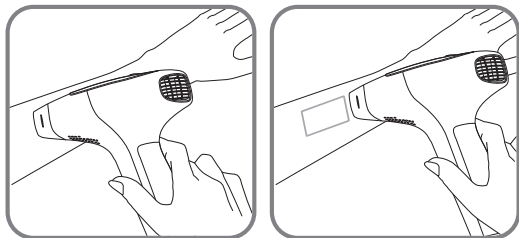

**Upozornenie :** Tú istú zónu pri jednej epilácii ošetríte len raz. Opakované ošetrovanie toho istého miesta môže mať sekundárne účinky.

11. Zopakujte aplikáciu od etapy 8

**Ak sa objavia popáleniny alebo pľuzgiere, OKAMŽITE PRESTAŇTE!**

#### **POZOR! PRÍSTROJ NEPOUŽÍVAJTE:**

- Ak je pokožka, ktorú chcete ošetriť tmavšia ako fototyp V znázornenej v tabuľke pre jednotlivé typy pokožky /chĺpkov (strana 2 alebo 205).
- Na časti, ktoré sú vystavené slnku, UV lúčom alebo ošetrované samo opaľovacím prípravkom v priebehu posledných 30 dní.
- Na materské znamienka alebo tmavšie škvrny. Môžete však na ich prekrytie použiť bielu ceruzu ako používate pre make up (bez kovových derivátov), biele priehľadné lepiace pásky alebo biele náplasti .
- Nájdite si čas a prečítajte si UPOZORNENIE A BEZPEČNOSTNÉ POKYNY (strany 198 až 200) ako aj strany, ktoré uvádzajú KONTRAIKÁDIE (strany 208 až 210).
- Musíte urobiť test na toleranciu vyslaním jedného impulzu svetla na pokožku a to minimálne 24 hodín pred ošetrením s intenzitou nastavenou na úroveň 1 (predtým však musí byť ožiarená zóna vyholená).

SK

## 5.2. Nastavenie intenzity sily prístroja:

DERMA PERFECT ponúka 5 úrovní intenzity od 1 (najslabšia) do 5 (najsilnejšia), znázornené 3 ukazovateľmi úrovne energie:

**Úroveň 1 :** (najslabšia): ukazovateľ vľavo trvalo svieti.



**Úroveň 2:** ukazovateľ vľavo svieti, stredový ukazovateľ bliká.

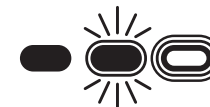

**Úroveň 3:** oba ukazovatele: vľavo a v strede svietia.



**Úroveň 4:** oba ukazovatele: vľavo a v strede svietia a ukazovateľ vpravo bliká.

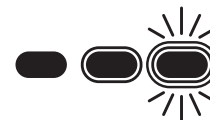

**Úroveň 5 (najvyššia):** všetky 3 ukazovatele stále svietia.



Ak je prístroj v stave prevádzky, úroveň intenzity sa automaticky nastaví na tú najslabšiu intenzitu. Svetiť bude jediný UKAZOVATEĽ VÝKONU.

Ak chcete nastaviť svetlo na požadovanú intenzitu, či už vyššiu alebo nižšiu, stlačte volič výkonu a pomocou tlačidla « + » a tlačidla « - » nastavte požadovanú intenzitu, až kým sa príslušný ukazovateľ nerozsvieti.

Pre nastavenie intenzity, ktorá vyhovuje vášmu fototypu použite nasledovnú tabuľku pre typy farebného odtieňa pokožky / chĺpkov :

## Charakteristiky a farba pokožky

		BIELA pokožka (úpal pri každom vystavení žiadne opálenie)	VEĽMI SVETLÁ pokožka (úpal úpal, jemné opálenie)	Pokožka pokožka (niekoľko úpalov pekné opálenie)	MATNÁ pokožka (zriedkavý úpal, pekné a rýchle opálenie!)	VEĽMI MATNÁ pokožka (zriedkavé slnko, veľmi dobré opálenie)	Pokožka TMAVÁ (zriedkavý úpal alebo žiaden. veľmi tmavé)
Farba chĺpkov	Chĺpky Biele/Sivé	X	X	X	X	X	X
	Dlake - rdečkasteRyšav é chĺpky	X	X	X	X	X	X
	Chĺpky jasno biele	X	X	X	X	X	X
	Chĺpky tmavo bielej farby /	4-5	4-5	3-4-5	3-4	1-2-3	X
	chĺpky gaštanovej farby	4-5	4-5	3-4-5	3-4	1-2-3	X
	Chĺpky Tmavo	4-5	4-5	3-4-5	3-4	1-2-3	X
	Tmavé chĺpky	4-5	4-5	3-4-5	3-4	1-2-3	X

**X** = tento prístroj pre vás nie je vhodný  
**1-2-3-4-5** = úroveň intenzity, na ktorú máte prístroj nastaviť.

**Aby ste vedeli správne určiť farebný odtieň chĺpkov, ako referenčnú farbu si zvolte farebný odtieň vašich vlasov.**

V závislosti od úrovne intenzity, ktorý ste si určili podľa odtieňa chĺpkov, zvolte pri prvom použití na prístroji vždy nižšiu intenzitu.

Príklad 1: ak na základe vášho fototypu určíte intenzitu 3/4, prístroj nastavte pri prvom použití na úroveň 3. Ak nemáte žiaden nepríjemný pociť, pre ďalšie použitie si intenzitu môžete zvýšiť na úroveň 4.

Príklad 2: ak na základe vášho fototypu určíte intenzitu 3/4/5, prístroj nastavte pri prvom použití na úroveň 3. Ak nemáte žiaden nepríjemný pociť, pri druhom použití si intenzitu môžete zvýšiť na úroveň 4. Ak nemáte stále žiaden nepríjemný pociť, pre ďalšie použitie si môžete intenzitu nastaviť na úroveň 5.

Ak však pocítite čo len najmenšiu bolesť, znižujte intenzitu, až kým nebude používanie prístroja pre vás skutočne príjemné. V takomto prípade bude zrejme potrebné pridať 1 alebo 2 použitia navyše, aby ste získali ten najlepší výsledok.

**Nezabudnite si urobiť test na toleranciu vyslaním jedného impulzu svetla na pokožku a to minimálne 24 hodín pred ošetrením s intenzitou nastavenou na úroveň 1 (predtým však musí byť ožiarená zóna vyholená).**

#### **POZOR! PRÍSTROJ NEPOUŽÍVAJTE:**

Bez toho, aby ste sa neoboznámili s upozoreniami a bezpečnostnými pokynmi v časti kontraindikácie tohto návodu.

- Ak je pokožka, ktorú chcete ošetriť tmavšia ako fototyp V znázornenej tabuľke pre jednotlivé typy pokožky.
- Na časti, ktoré sú vystavené slnku, UV lúčom alebo ošetrené samoopaľovacím prípravkom v priebehu posledných 30 dní.

### **5.3. Jednorazová žiarovka**

Jednorazová žiarovka DERMA PERFECT má kapacitu 5000 impulzov (bez ohľadu na používanú intenzitu).

Pulzná intenzita sa určuje len pri nastavení úrovne výkonu prístroja. Počas celej doby životnosti žiarovky nedochádza k poklesu úrovne energie. Ak žiarovka dosiahne 95% svojej životnosti, dióda ukazovateľa stavu žiarovky bude na ovládacom paneli blikať  a oznamovať vám, že žiarovku je v najbližšej dobe potrebné vymeniť. Blikanie bude postupne ku koncu životnosti žiarovky spomaľovať.

Po dosiahnutí 5000 impulzov jednorazovej žiarovky sa dióda ukazovateľa stavu žiarovky natrvalo rozsvieti. Bude vás takto upozorňovať na to, že žiarovka už nie je schopná vyslať žiaden impulz. Ak chcete v epilácii pokračovať, jednorazovú žiarovku budete musieť vymeniť.

**Poznámka:** žiarovku je potrebné vymeniť aj v prípade, že sa vo vnútri objavia veľké škvrny alebo ak sa rozbije okienko žiarovky.



**Prístroj držte d'aleko od očí. Ošetrovanie ochlpenia tváre, krku a bradaviek je zakázané. Pri ošetrovaní ostatných zón tela, sa nepozerajte priamo na svetlo, ktoré vydáva prístroj DERMA PERFECT.**

### Výmena jednorazovej žiarovky :

1. Stlačte tlačidlo Štart/Stop/Pohotovostný režim na zariadení, čím ho prepnete do pohotovostného režimu.
2. Odpojte adaptér zo sektorovej zástrčky.
3. Jednorazovú žiarovku uchopte z oboch strán, potiahnite za vrch, čím ju vyberiete z objímky a zahodte do odpadu z domácnosti.
4. Vybaľte novú jednorazovú žiarovku.
5. Opatrne založte novú jednorazovú žiarovku až kým sa úplne v prístroji nezablokuje

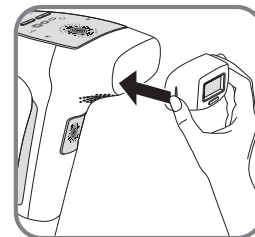
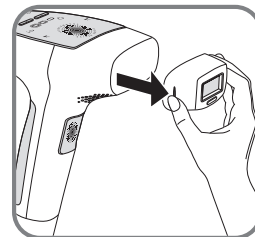

**Poznámka :** Po výmene jednorazovej žiarovky nastavte stále nižšiu úroveň energie ako obvykle. K používanej úrovni energie sa môžete vrátiť, len ak nebudete pociťovať žiadnu anomáliu počas alebo po ošetrovaní.

### 5.4. V prípade problému:

#### ● Prístroj sa nedá spustiť:

- Overte si, či je sektorový adaptér správne zapojený do prístroja.
- Overte si, či je sektorový adaptér správne do zásuvky.
- Ak sa po správnom zapojení prístroja nerozsvieti žiaden svetelný ukazovateľ, odnesť prístroj do servisu.

#### ● Prístroj nevysiela žiadne záblesky:

- Ak svetelný ukazovateľ ostane stále svietiť, overte si, či je žiarovka do prístroja správne založená.

- Ak ukazovateľ zostane svietiť aj naďalej, znamená to, že ste dosiahli maximálny počet zábleskov žiarovky. Aby ste prístroj mohli znova používať, žiarovku vymeňte.
- Ak svetelný ukazovateľ poruchy prístroja zostane natrvalo svietiť, prístroj odneste do servisu
- Ukazovatele detekcie pokožky striedavo blikajú na zeleno a oranžovo: nameraná farba pokožky je na základe detektora príliš tmavá a prístroj sa prepne do bezpečnostného režimu. Pozrite si tabuľku pre určenie typu pokožky / chlpkov.
- Ukazovatele detekcie pokožky zostávajú svietiť stále na zeleno: skontrolujte, či je celý povrch žiarovky v kontakte s pokožkou.

● **V prípade pádu prístroja:**

- Skontrolujte si, či nie je UV filter nalomený alebo prasknutý. V takomto prípade vymeňte žiarovku predtým, než prístroj znova použijete.
- Prístroj nevydáva po páde žiadne záblesky: vymeňte žiarovky. Ak ani výmena žiarovky problém nevyrieši, prístroj odneste do servisu.

● **Ak pociťte neprijemnosť súvisiacu s intenzitou svetelného záblesku počas používania prístroja:**

- V momente, keď stlačíte spúšť, nepozerajte sa do ošetrovanej zóny (hlavne pri podpazuší).
- Pre lepšie pohodlie pri ošetrovaní môžete používať slnečné okuliare s filtračným indexom S3 alebo vyšším.

## VI. KONTRAINDIKÁCIE

**Dôležité informácie týkajúce sa bezpečnosti – čítajte pred použitím prístroja** Používanie prístroja DERMA PERFECT nie je vhodné pre všetky osoby. Prv, než ho použijete prečítajte si nasledujúce smernice. Pre doplňujúce informácie alebo špecifické rady si pozrite prosím internetovú stránku <http://www.rowenta.com> alebo internetovú stránku distribútora vo vašom regióne.

Ak máte akúkoľvek pochybnosť týkajúcu sa osobného používania prístroja DERMA PERFECT, poraďte sa prosím so svojim kožným alebo ošetrojúcim lekárom.

NEPOUŽÍVAJTE prístroj DERMA PERFECT na opálenej pokožke alebo po nedávnom vystavení tela slnku. Takéto používanie by mohlo spôsobiť popáleniny alebo vážne poranenia pokožky. Používanie prístroja na pokožku nedávno vystavenú slnku môže mať sekundárne účinky, ako sú popáleniny, pluzgiere a zmenu farby pokožky (hyper alebo hypopigmentáciu).



Vyhýbajte sa vystaveniu slnečným lúčom po dobu 4 týždňov pred použitím prístroja DERMA PERFECT.

Ošetrované oblasti nevystavujte slnečným lúčom. Vystavením sa slnečným lúčom sa rozumie vystavenie



sa bez ochrany pred priamym slnečným žiarením na dobu pätnástich minút bez prerušenia, alebo vystavenie bez ochrany pred nepriamym slnečným žiarením (ktoré sa zachytáva, ak ste v blízkosti slnka alebo v tieni) po dobu jednej hodiny bez prerušenia.

Dbajte na ochranu svojej pokožky so slnečnou ochranou FPS 30 alebo vyššou počas celej doby ošetrovania alebo minimálne dva týždne po poslednej epilácii.



**Prístroj držte ďaleko od očí. Ošetrovanie ochlpenia tváre, krku a bradaviek je zakázané. Pri ošetrovaní ostatných oblastí tela nepozerajte nikdy priamo do svetla vyžarovaného prístrojom DERMA PERFECT.**

**Prístroj ukladajte mimo dosahu detí. Prístroj DERMA PERFECT nepoužívajte na deťoch a deťom zakážete jeho použitie.**

## VII- ZÁKAZ POUŽÍVANIA

**PRÍSTROJ DERMA PERFECT NEPOUŽÍVAJTE** minimálne v jednom z nasledujúcich prípadov:

- Ak ste tehotná alebo po tehotenstve, až po opätovný návrat menštruačného cyklu.
- V prípade že dojčíte.
- Ak je pokožka, ktorú chcete ošetriť tmavšia ako odtieň pokožky typu 5 uvedený v tabuľke pre jednotlivé typy pokožky /chlípkov na strane 2 alebo 205.
- Ak bola pokožka vystavená slnku alebo UV zariadeniu za posledných 30 dní, alebo v prípade použitia urýchľovacích prostriedkov alebo prípravkov na opaľovanie a samoopaľovacích krémov.
- Ak máte tetovanie alebo permanentný make up v oblasti, ktorú chcete ošetriť.
- Na tvári, krku a bradavkách. Pri ohanbí znížte intenzitu úrovne o jednu úroveň s ohľadom na intenzitu určenú podľa fototypu.
- Na vlasy.
- Na tom istom mieste vašej pokožky viac ako jeden krát za týždeň.
- Ak máte abnormálny stav pokožky v oblasti, ktorú chcete ošetrovať: : červené škvrny alebo pigmentové škvrny na pokožke, hnedé alebo čierne vyrážky na pokožke, ako aj ryšavé škvrny alebo materské znamienka. Môžete však na ich prekrytie použiť bielu ceruzku ako používate pre make up (bez kovových derivátov), biele priehľadné lepiace pásky alebo náplasti.
- Na vysušenú alebo oslabenú pokožku chemickými, glykolovými alebo AHA peelingami.
- V blízkosti piercingu: vo všeobecnosti je potrebné piercing dať dole ešte pred použitím prístroja.

- Ak máte ekzém, psoriázu, rany v stave hojenia alebo infekcie v stave vývoja v oblasti, ktorú chcete ošetriť. Je potrebné počkať, kým sa postihnutá oblasť vylieči. Až potom môžete prístroj použiť.
- Ak máte abnormálnu pigmentáciu pokožky (napríklad vitiligo alebo albinizmus)
- Ak máte abnormálny stav pokožky, zapríčinený napríklad cukrovkou alebo inými systematickými alebo metabolickými ochoreniami.
- Ak máte objavujúci sa herpes v oblasti, ktorú chcete ošetriť s výnimkou lekárskej konzultácie a využitia preventívnej liečby ešte pred použitím prístroja.
- V oblasti silikónových implantátov, kardiostimulátora, implantátov pre močovú inkontinenciu, inzulínovej pumpy a akéhokoľvek kovového implantátu.
- V prípade patologického stavu súvisiaceho s precitlivenosťou na svetlo (napr.: porfýria, polymorfná svetelná erupcia, svetelná žihľavka, lupus...) alebo patologického stavu zapríčineného liekmi v priebehu posledných 3 mesiacov.
- Lekárske ošetrenie akné alebo iných ochorení pokožky izotretinínom ústnou cestou (Roaccutane®); liekmi na báze topických retinoidov ako je tretinoín (rétinA®) ; vitamín A, karotenoid alebo beta karotén v priebehu posledných dvoch mesiacov.
- Minocyklín alebo iné liečivá na báze tetracyklínu v priebehu predošlého mesiaca. Tento zoznam liečiv nie je úplný. Ak podstupujete nejakú liečbu, poraďte sa so svojim lekárom.
- Diéta na báze steroidov v priebehu posledných 3 mesiacov.
- 14 po mikrodermabrázii.
- Ak podstupujete zároveň iné ošetrenie na zníženie ochlpenia.
- Príznaky rakoviny pokožky alebo oblasti, ktoré podliehajú zhubným nádorom pokožky
- Rádioterapia alebo chemoterapia v priebehu posledných 3 mesiacov.
- Imunosupresívna liečba.
- Epilepsia.
- Akýkoľvek iný prípad, ktorý by váš lekár voči ošetreniu považoval za riskantný.



**Prístroj DERMA PERFECT nikdy nepoužívajte, ak sa deti útleho veku alebo dojčatá nachádzajú v tej istej miestnosti, pretože svetlo, ktoré uniká z prístroja by im mohlo prekážať.**

**Tento zoznam nie je úplný. Ak máte čo len najmenšiu pochybnosť týkajúcu sa rizika používania prístroja DERMA PERFECT, poraďte sa so svojim lekárom alebo dermatológom.**

## VIII. Vzdrževanje aparata DERMA PERFECT

Prístroj odporúčame čistiť po každom použití, predovšetkým okienko prístroja.

Prv, než ho začnete čistiť, odpojte ho.

Používajte čistú a suchú handričku. Môžete použiť aj čistiaci špeciálny prostriedok určený pre elektronické zariadenia, čím dosiahnete dokonalé vysušenie prístroja DERMA PERFECT, hlavne jeho okienka.

**Prístroj ani žiadnu z jeho súčastí nikdy neponárajte do vody**

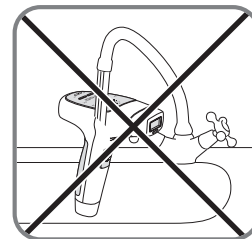
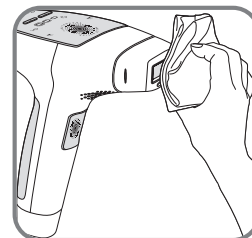

### Prispievajte k ochrane životného prostredia

- ❗ Váš prístroj obsahuje mnohé materiály, ktoré je možné opätovne zhodnotiť alebo recyklovať.
- ➔ Odneste ho na zberné miesto alebo do strediska autorizovaného ser-visu, ktoré zabezpečí jeho likvidáciu.

## SISUKORD

I- Sissejuhatus .....	212
II- Ohutus .....	214
III-Millistel juhtudel võib DERMA PERFECTi kasutada? .....	215
IV- Toote kirjeldus .....	216
4.1. Komplekti sisu .....	216
4.2. Seadme kirjeldus .....	217
V- Kasutusjuhend .....	218
5.1. Seansi läbiviimine .....	218
5.2. Seadme võimsuse reguleerimine .....	220
5.3. Lamp .....	222
5.4. Seadme tõrge .....	223
VI- Vastunäidustused .....	224
VII- Kasutuskeelud .....	225
VIII- DERMA PERFECTi hooldamine .....	227

## I- SISSEJUHATUS

Täname teid, et langetasite otsuse ROWENTA seadme Derma Perfect kasuks.

See seade toimib LIP-tehnoloogia (ereda valguse impulsi) põhimõttel, mida kasutavad poolpüsivat depileerimist teostavad professionaalid ja mis on nüüdsest kohandatud ka laiale tarbijaskonnale kasutamiseks. Seda seadet on võimalik kasutada kõikidel kehaosadel, välja arvatud näol, kaelal ja rinnanibudel.

### SEADME KASUTUSTÕHUSUS

Meiepoolsete kasutusjuhiste täpsel järgimisel võimaldab seade Derma Perfect püsivat karvakasvu piiramist. Keskmiselt on kuueseansilise kasutustsükli tulemusena täheldatud nähtavate karvade vähenemist 83% võrra (katsed on läbi viidud 33 naisega ajavahemikus november 2010 kuni aprill 2011). Nelja kuni kuue seansi pikkust naha hooldustsüklit tuleb alguses läbi viia regulaarselt iga kahe nädala möödudes, seejärel olenevalt karvade tagasikasvamise kiirusest kaks kuni neli seanssi üks kord kuus. Pärast seda võib DERMA PERFECTi kasutada vastavalt isiklikule vajadusele kuni karvade täieliku eemaldumiseni. Olenevalt teie füsioloogilistest iseärasustest saavutatakse püsivad tulemused pärast 12 kuni 18 kuu pikkust kuuri. Seejärel võite tunda rõõmu oma püsivalt siledatest ja pehmetest jalgadest.

**TÄHELEPANU:** Hormonaalsete või füsioloogiliste muutuste tõttu võib esineda mõnede karvade tagasikasvamist. Sellega seonduvalt on vaja läbi viia täiendavaid hooldusseansse.

**OHUTUS** See seade on töötatud välja teadlaste ja praktiseerivate arstide koostöös ning on läbinud katsed, mis lähtuvad ka kõige rangematest normidest. Selle seadme kasutamise turvalisus on garanteeritud, sest see seade on.

- 1) **varustatud NAHA JUME MÄÄRAJAGA:** See eksklusiivne ohutust tagav protseduur võimaldab määrata naha pigmentatsioonitaseme enne igat hooldusseanssi ja ka seansi ajal. Seade ei edasta valgusimpulssi juhul, kui andur tuvastab, et nahk on liiga tõmmu.
- 2) läbinud sõltumatu laboratooriumi poolt võimalike kahjulike **DERMATOLOOGILISTE MÕJUDE** väljaselgitamiseks tehtud katsed.
- 3) varustatud anduriga, mis tuvastab, kas seade on suunatud **VASTU NAHKA** või mitte, selleks et vältida kiirguse sattumist silmadesse. Sellega vältitakse impulsi edastamine seadme poolt juhul, kui seade ei ole suunatud vastu nahka. See turvarakendus võimaldab seadmel lülituda funktsioonidele vaid juhul, kui seadme aken on täies ulatuses nahaga vahetus kontaktis.
- 4) varustatud „**SILMAD KAITSTUD**“–tehnoloogiaga: sisseehitatud kõrge efektiivsusega ultraviolettkiirte filter tagab seadme kasutusohutuse nii nahale kui silmadele (üle 20 cm).

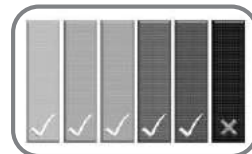

## KASUTAMISLIHTSUS

Ühtlasi on DERMA PERFECTi tänu selle seadme ergonoomilisele ja kompaktsel kujule väga hõlbus kasutada. Kasutamine on lihtne, hõlmates vaid nelja toimingut: piirkonna raseerimine, seadme töölelülitamine, toimetugevuse valimine, välgutamine.

ET

## II- OHUTUS

**Elektritoide:** Enne seadme kasutamist veenduge selles, et vool teie kasutatavas vooluvõrgus vastaks seadmel tähistatud seadme poolt tarbitavale voolule. Seadme ja vooluvõrgu väärühendamisega kaasneb oht, et seadmele tekivad pöördumatud kahjustused, mis garantii alla ei kuulu. See seade on läbinud kõik ohutuse tagamiseks vajalikud katsetused, et see vastaks kõikidele vajalikele tehnilistele nõuetele ja jõustunud seadusesätetele (elektromagnetiline vastavus, madalpinge, keskkond).

- Seade tuleb iga kord enne seadme hooldamist ning pärast seadme kasutamist vooluvõrgust lahti ühendada.
- See seade on mõeldud kasutamiseks ainult kodumajapidamistingimustes ja vaid isiklikuks kasutamiseks.
- Depilaatorit on lubatud kasutada vaid seadmega komplekti kuuluva toiteploki KSAPV0361200300D5.
- Toiteploki on lubatud kasutada ainult koos selle seadmega.
- Seadet (seadet või toiteploki) ei ole lubatud kasutada juhul, kui selle juures esineb kahjustusi, kui selle töös esineb tõrkeid või kui see on maha kukkunud (seadme juures võib olla tekkinud silmaga tuvastamatuid kahjustusi, mis võivad pärssida seadme ohutut kasutamist).
- Seadme remontimiseks on vajalik spetsiaalsete tööriistade olemasolu.
- Kõikvõimalike seadet ja toiteploki puudutavate küsimuste või probleemide korral võtke ühendust ametliku edasimüüjaga või ametliku teenindusettevõttega.
- Tootjatehase vastutus ei laiene võimalikele tagajärgedele, mis on põhjustatud seadme väärkasutamisest või seadme kasutamisest mõnel käesolevas kasutusjuhendis mitte kirjeldatud eesmärgil.
- Seadme kasutamisel laste või piiratud teovõimega isikute juuresolekul on vajalik täiendav tähelepanu.

- Mitte kasutada temperatuuridel alla 0 °C ja üle 35 °C.
- Mitte mingil juhul jätta seadet ilma järelevalveta laste kätte.
- Pikendusjuhet mitte kasutada.
- Mitte kunagi kasutada seadet niiskete kätega.
- Mitte kasutada seadet vannis.
- Mitte jätta seadet otsese päikese kiirguse kätte.
- Mitte kasutada seadet külmade temperatuuride korral.
- Seadet ei ole lubatud vette uputada ega kasta.
- Mitte kasutada puhastamiseks agressiivseid või lahustavaid puhastusvahendeid.
- Kolmandatel isikutel mitte kasutada.

- See seade ei ole mõeldud kasutamiseks piiratud füüsiliste, sensorsete või vaimsete võimetega isikutele (sealhulgas ka lastele), samuti isikutele, kellel puuduvad seadme kasutamiseks vajalikud teadmised või kogemus, välja arvatud juhul, kui nad on saanud nende ohutuse eest vastutavalt isikult juhised seadme kasutamise kohta või toimivad tema järelevalve all.

Ärge laske lastel seadmega mängida.

## **GARANTII**

See seade on mõeldud kasutamiseks ainult kodumajapidamistingimustes. Seadme kasutamine kommertseesmärkidel ei ole lubatud. Seadme mittesihotstarbelise kasutamise korral seadmele laienev garantii tühistatakse.

## **III. MILLISTEL JUHTUDEL VÕIB DERMA PERFECTI KASUTADA?**

### **● Naha jume**

**DERMA PERFECT vabastab teid soovimatutest karvadest, võideldes selektiivselt pigmentidega karva tüves. Naha jume määrab inimese isiklik nahapigmentide hulk, samas sõltub sellest ka ohu suurus, mis ilmnebt ükskõik millist fotodepileerimismeetodit kasutades.**

Selle tehnoloogia kasutamine liialt tõmmu naha hooldamiseks võib kaasa tuua sellised kõrvalnähud nagu põletused, villid või nahavärvi muutused pärast armistumist (hüper- või hüpopigmentatsioon).

DERMA PERFECT sisaldab naha tooni tuvastavat jumeandurit, millega määratakse hooldatava naha värvus enne igat seansi ning kasutuse kestel. Sellise anduri eesmärgiks on välistada seadme mõju selleks mitesobivale nahatüübile.

Liiga tumeda naha korral on valgusimpulsside edastamine peatatud

### **● Karvade värvus**

Samuti ei ole see seade tõhus valgete või hallide karvade vastu võitlemisel või juhul, kui teie loomulik juuksevärv on kas punane või heleblond. Seega ei pruugi seda värvi karvade korral DERMA PERFECT teile kasutamiseks sobida.

**Seadme kasutamisobivuse määramiseks vastavalt teie nahatoonile ja karvade värvusele tutvuge naha- /karvatüübi määramise tabeliga (leheküljel 2 või 221).**

ET

## ● Kehapiirkonnad

DERMA PERFECT on mõeldud kasutamiseks järgmistel kehapiirkondadel: kaenlaalused, bikiinipiirkond, käsivarred, jalad, selg, õlad ja rindkere.

Seadet ei ole lubatud kasutada näol, kaelal ega rinnanibudel.

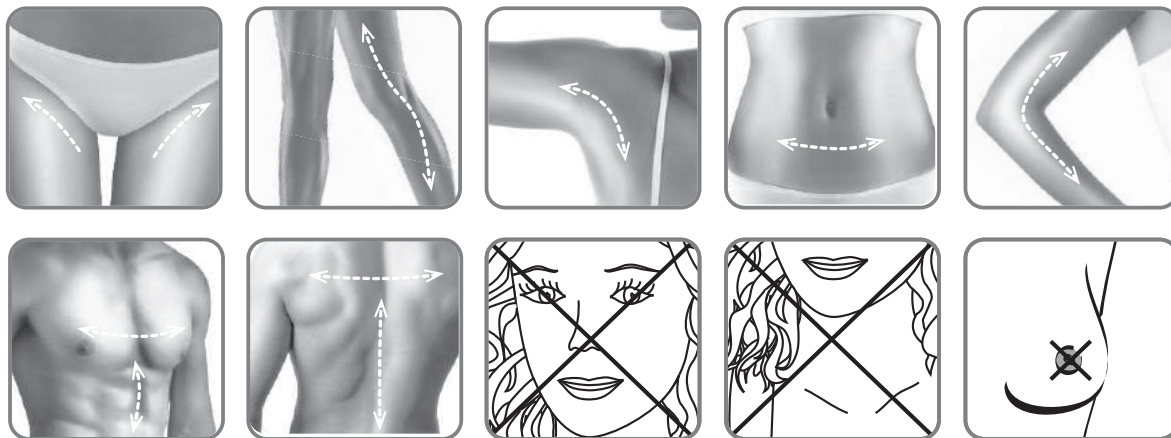

## IV- TOOTE KIRJELDUS

ROWENTA seade DERMA PERFECT on töötatud välja sellisena, et selle kasutamine oleks tänu seadme ergonoomilisele ja kompaktsel kujule võimalikult lihtne.

### 4.1. Komplekti sisu

DERMA PERFECTiga kuulub komplekti

- seinahoidik
- lambi vahetuslamp (lambid)
- kasutusjuhend
- DVD-plaat kasutusõpetusega.



## 4.2. Seadme kirjeldus:

- 1- Depilaator
- 2- Juhtpaneel
- 3- Päästik
- 4- Lamp
- 5- Ohutussüsteem: naha värvitooni andur
- 6- Ohutussüsteem: nahakontakti andur
- 7- Seadmesse sisseehitatud üliefektiivne UV-filter
- 8- Juhtpaneel
- 9- Sisse-/väljalülitus- ja ooterežiimile lülitamise nupp
- 10- Ooterežiimis olekut tähistav märgutuli
- 11- Sisselülitatud olekut tähistav märgutuli

- 12- Võimsuse regulaator: nupp « + » intensiivsuse lisamiseks (1 kuni 5) / nupp « - » intensiivsuse vähendamiseks
- 13- Valitud töörežiimi tähistavad märgutuled
- 14- Lambi olekut tähistavad märgutuled
- 15- Seadme tõrkest teavitav märgutuli
- 16- Pidevalt põlevad märgutuled = seade on naha jume analüüsimiseks valmis
- 17- Vilkuvad märgutuled = seade on valgusimpulsi edastamiseks valmis
- 18- Seadme pistikupesa

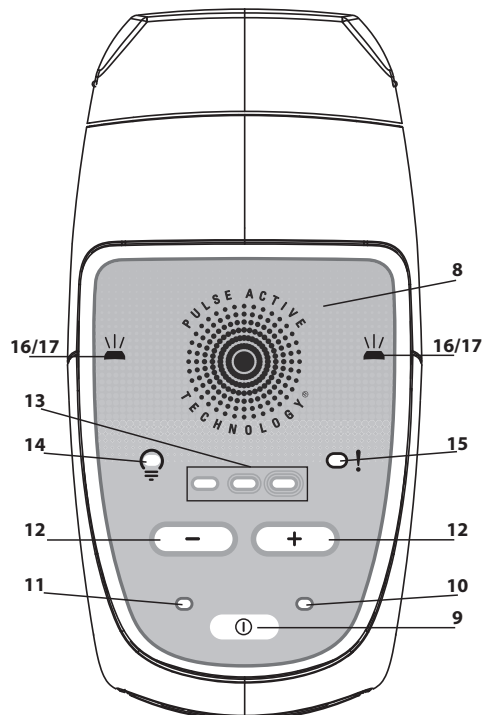
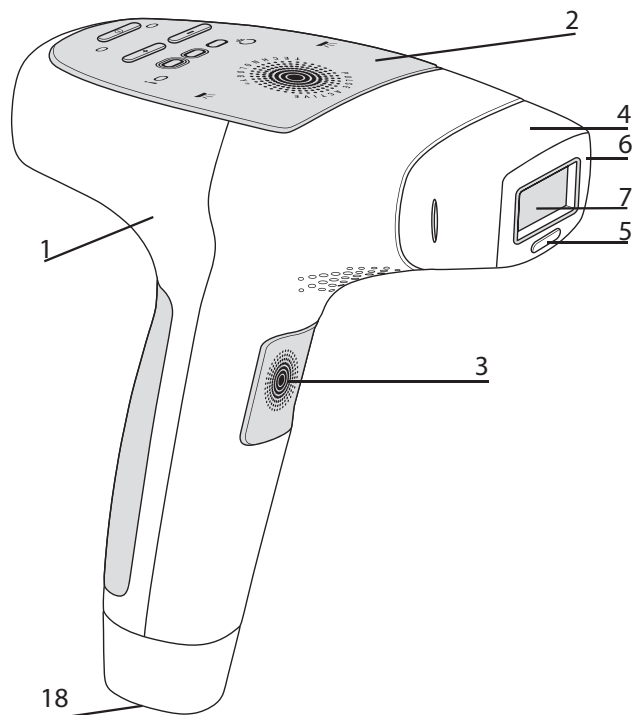

### 5.1. Seansi läbiviimine:

1. Võtke DERMA PERFECT koos selle juurde kuuluvate tarvikutega pakendist välja.
2. Veenduge selles, et lamp on korrektselt seadmesse sisestatud.
3. Ühendage alaldi juhe DERMA PERFECTi pistikupessa (nr 18, lk 217).
4. Ühendage alaldi toitejuhe vooluvõrku: süttib ooterežiimi märgutuli – teie DERMA PERFECT on seega kasutusvalmis.  
Nahk peab seansi alustamisel olema raseeritud, puhas, kuiv ja ilma puudri- või deodorandijälgedeta.
5. Vajutage seadme sisselülitusnupule. Süttib võimsuse märgutuli ja kuuldavale tuleb ventilaatori tööst tekkiv heli, milles ei ole mitte midagi ebatavalist.
6. Umbes 4 sekundit pärast sisselülitusnupule vajutamist süttivad märgutuled pidevalt põlema. Seade lülitub esialgu vaikimisi tööle kõige madalamal töörežiimil.  
Sellega on seade valmis esimese impulsi andmiseks.
7. Juhul kui te soovite intensiivsust lisada või vähendada, vajutage selleks võimsuse reguleerimise nupule « + » või « - » kuni soovikohase võimsuse saavutamiseni (täpsema teabe võimsuse kohta leiate peatükist 5.2 leheküljel 220).
8. Suruge seadme aken vastu naha hooldatavat piirkonda nii, et tekiks parim võimalik kontakt nahaga. Nahakontakti andur kontrollib seejärel üle, kas seadme aken on täies ulatuses vastu nahka surutud. Seadme korrektse asetuse korral hakkavad märgutuled vilkuma, mis tähistab seadme valmidust esimese valgusimpulsi edastamiseks.
9. Vajutage päästikule.

Samal ajal kontrollib seade enne valgusimpulsi edastamist üle naha jume.

Juhul kui nahk on funktsiooni ohutuks rakenduseks piisavalt hele, annab seade nahale impulsi ja märgutuled kustuvad. Sellega seonduvalt on näha valgussähvatust, millega samaaegselt kostab igat impulssi saatev lühiajaline helisignaal, milles ei ole mitte midagi ebatavalist. Operatsiooniga võib kaasneda kerge soojatunne ja kihelus.

DERMA PERFECT laadib end ise kohe pärast iga impulsi andmist. Pärast 4 sekundi möödumist süttivad märgutuled taas. Juhul kui seade valgusimpulssi ei edasta ja seadmel vilguvad rohelised ja oranžid märgutuled, tähendab see seda, et nahavärvusanduri mõõdetud nahk on funktsiooni ohutu rakenduse tagamiseks liiga tõmmu. Selleks et seadet taas rakendada, seda juba naha heledamas piirkonnas, on vaja seade välja ja seejärel taas sisse lülitada, vastasel korral on seade turvarežiimile lukustatud (vilguvad rohelist ja oranži värvi märgutuled)

10. Suunake seadme aken vastu järgmist hooldatavat pinda nahal. Seadme surumisest vastu nahka jäävad nahale jäljed, mis võimaldavad teil järgmise impulsi andmise piirkonna täpset määratlemist. Sellega väldite sama koha töötlemist mitu korda ning vahesid hooldataval nahapinnal.

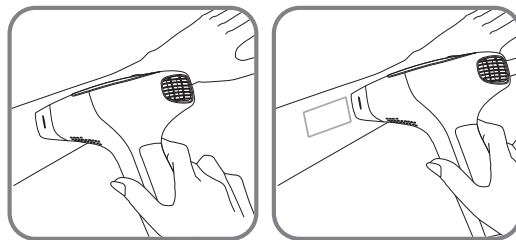

**Hoiatus:** Mitte töödelda ühte ja sama piirkonda sama depileerimisseansi jooksul mitu korda. Sama piirkonna mitmekordse töötlemisega võib kaasneda soovimatuid kõrvalmõjusid.

11. Korrake punktis 8 kirjeldatud rakendust.

**Põletuste või villide tekkimisel PEATAGE HOOLDUS OTSEKOHE!**

**TÄHELEPANU! JÄRGMISTEL JUHTUDEL SEADET MITTE KASUTADA:**

Juhul kui hooldatav nahk on tumedam kui naha-/karvatüübi määramise tabelis (lehekülg 2 või 221) toodud V kategooria fototüüp.

- Päikesekiirgusele või UV-kiirtele paljastatud kehaosadel ega ka viimase 30 päeva jooksul pruunistuskreemiga kaetud kehaosadel.
- Sünnimärkidel ega naha pigmentilaikudel. Samas on võimalik nende katmiseks kasutada valgenduspliiaatsit (ilma metalli derivaatideta), valget läbipaistmatut teipi või valget plaastrit.
- Lugege tähelepanelikult läbi nii HOIATUSED JA OHUTUSJUHISED (lk 214 kuni 216) kui ka VASTUNÄIDUSTUSED (lk 224 kuni 226).
- Kindlasti tuleb esimene tundlikkustest valgusimpulsi nahale edastamise teel teha vähemalt 24 tundi enne töötlust funktsioonil tasemega 1 (valgusega testitav piirkond peab olema eelnevalt raseeritud).

ET

## 5.2. Seadme võimsuse reguleerimine:

DERMA PERFECTil on viis erineva intensiivsusega töörežiimi alates 1-st (kõige nõrgem) ja lõpetades 5-ga (kõige intensiivsem). Töörežiimid on kajastatud kolme võimsust märkiva märgutule abil:

**Tase 1** (kõige nõrgem): vasakpoolne märgutuli põleb katkematult.



**Tase 2:** vasakpoolne märgutuli põleb ja keskmine märgutuli vilgub.

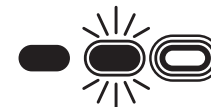

**Tase 3:** kaks märgutuld – vasakpoolne ja keskmine põlevad.



**Tase 4:** kaks märgutuld – vasakpoolne ja keskmine põlevad ja parempoolne vilgub.

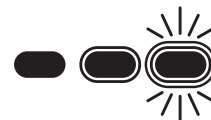

**Tase 5** (kõige intensiivsem): kõik kolm märgutuld põlevad püsivalt.



Seadme käivitamisel lülitub seade automaatselt vaikimisi kõige madalamale töörežiimile. Põleb ainult üks VÕIMSUST TÄHISTAV MÄRGUTULI.

Selleks et reguleerida valgus soovikohasele tugevusele, võimsust seeläbi lisades või vähendades, vajutage võimsuse reguleerimise nupule « + » või « - », kuni soovikohast töörežiimi tähistavate märgutulede kombinatsiooni süttimiseni.

Teie fototüübile sobiva tugevustaseme määramiseks vastake järgmistele, nahatüübi/karvatüübi määramist võimaldavatele küsimustele:

		Nahale iseloomulikud omadused ja jume					
		VALGE nahk (päikese- põletused igal väiksemalgi päevitamisel, päevitus puudub)	VÄGA HELE nahk (sagedased päikese- põletused, kerge päevitus)	HELE nahk (päikese- põletusi tuleb vahel ette, hea päevitus)	TÕMMU nahk (päikese- põletusi sama hästi kui ei esine, kiire ja korralik päevitus)	VÄGA TÕMMU nahk (päikese- põletusi sama hästi kui ei esi-ne, väga hea päevitus)	MUST nahk (päikese- põletused väga harvad või olematud, väga sügav päevitus)
Karvade värvus	Valged/ hallid karvad	X	X	X	X	X	X
	Punased karvad	X	X	X	X	X	X
	Heledad blondid karvad	X	X	X	X	X	X
	Tume-blondid/ helepruunid karvad	4-5	4-5	3-4-5	3-4	1-2-3	X
	Pruunid karvad	4-5	4-5	3-4-5	3-4	1-2-3	X
	Tumepruunid karvad	4-5	4-5	3-4-5	3-4	1-2-3	X
	Mustad karvad	4-5	4-5	3-4-5	3-4	1-2-3	X

**X** = see seade teile kasutamiseks ei sobi

**1-2-3-4-5** = tundlikkustase, millele teil tuleb seade kasutamiseks reguleerida

**Selleks, et te saaksite oma karvade värvust paremini määrata, võtke aluseks oma juuste loomulik värvus.**

Olenevalt tundlikkustasemest, mille te oma naha ja karvade värvuse järgi määrasite, kasutage seadme esimesel kasutuskorral alati madalamat intensiivsust.

ET

Näide 1: juhul kui teie fototüüp vastab tundlikkustasemele, mida seadme juures kajastab töörežiim 3/4, seadistage seade esimeseks kasutuskorraks enda jaoks tasemele 3. Juhul kui seanss möödub teie jaoks edukalt ilma igasuguse ebamugavustundeta, lisage seadmele tugevust, seadistades see kõikideks järgnevateks kasutuskordadeks töörežiimile 4.

Näide 2: juhul kui teie fototüüp vastab tundlikkustasemele, mida seadme juures kajastab töörežiim 3/4/5, seadistage seade esimeseks kasutuskorraks enda jaoks tasemele 3. Juhul kui seanss möödub teie jaoks edukalt ilma igasuguse ebamugavustundeta, lisage seadmele tugevust, seadistades see teiseks kasutuskorraks töörežiimile 4. Juhul kui seanss möödub teie jaoks jällegi edukalt ilma igasuguse ebamugavustundeta, lisage seadmele taas tugevust, seadistades see kõikideks järgnevateks kasutuskordadeks töörežiimile 5.

Samas vähendage väikseimagi valuaistingu korral seadme intensiivsus selliseks, et seanss mööduks ilma komplikatsioonideta. Sellisel juhul võib olla parima võimaliku tulemuse saavutamiseks vaja teha täiendavalt üks või mitu seanssi.

**Kindlasti tuleb esimene tundlikkustest valgusimpulsi nahale edastamise teel teha vähemalt 24 tundi enne töötlust funktsioonil tasemega 1 (valgusega testitav piirkond peab olema eelnevalt raseeritud).**

**TÄHELEPANU! SEADET EI TOHI KASUTADA JÄRGNEVATEL JUHTUDEL:**  
Enne tutvumist käesoleva kasutusjuhendi vastunäidustusi kirjeldavas peatükis toodud hoiatuste ja seadme ohutuks kasutamiseks vajalike juhistega.  
– Juhul kui hooldatav nahk on tumedam kui erinevate nahatüüpide tabelis kirjeldatud tüübi V fototüüp.  
– Päikesekiirgusele või UV-kiirtele paljastatud kehaosadel ega ka viimase 30 päeva jooksul pruunistuskreemiga kaetud kehaosadel.

### 5.3. Lamp

DERMA PERFECTi lambi kasutusressurss on 5000 impulssi (olenemata seadme juures kasutatavast võimsuse valikust). Impulsside tugevus on määratud ainult seadme rakendusvõimsuse reguleerimise teel. Lambi käitusressursi kestel mitte mingisugust energialangust ei toimu. Kui lamp saavutab 95% oma käitusressursist, hakkab lambi olekut tähistav märgutuli juhtpuldil vilkuma, ☹ millega hoiatatakse peatselt vajadusest lamp välja vahetada. See vilkumine jääb lambi käitusressursi lõpliku saabumise lähenedes järjest aeglasemaks.

Pärast 5000 impulsi täitumist süttib märgutuli püsivalt põlema, millega teavitatakse sellest, et edasiste impulsside andmine ei ole võimalik. Depileerimise jätkamiseks tuleb teil seega lamp välja vahetada.

**Tähtis teada: lambi väljavahetamine on vajalik ka juhul, kui selle sisemusse ilmuvad suured plekid, ja juhul, kui lambi aken peaks purunema.**



**Hoidke seadet silmadest eemal. Karvaeemaldushooldus näol, kaelal ja rinnanibudel on keelatud. Muude kehapiirkondade hooldamisel on alati soovituslik vältida vaatamist DERMA PERFECTi toodetavasse valgusesse.**

### Lambi väljavahetamine:

1. Seadme lülitamiseks ooterežiimile vajutage seadme sisse-/väljalülitus- ja ooterežiimile lülitamise nupule.
2. Ühendage alaldi vooluvõrgust lahti.
3. Võtke vanast lambist kahelt poolt kinni ja tõmmake seda nii, et lamp irduks pesast, ning visake vana lamp prügikasti. Lampi võib utiliseerida koos tavalise olmeprügiga.
4. Võtke lamp pakendist välja.
5. Vajutage uus lamp ettevaatlikult oma kohale, kuni see on täielikult seadmel asendisse lukustunud.

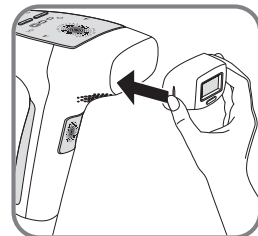
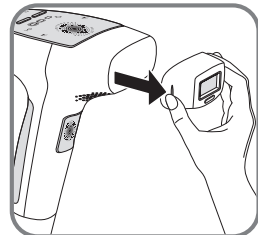

**Tähtis teada: Pärast lambi väljavahetamist tuleb alati reguleerida seadme intensiivsus astme võrra madalamaks kui tavalise kasutamise korral. Lülitage seade oma harjumuspärasele kasutusrežiimile alles juhul, kui olete veendunud, et hoolduse vältel või pärast hooldust ei esine mitte mingisugust harjumatut ebamugavustunnet.**

### 5.4. Seadme tõrge

#### ● Seade ei lülitu tööle:

- Veenduge, et voolujuhe on korralikult seadmega ühendatud.
- Veenduge, et vooluadapter on korralikult seinakontakti ühendatud.
- Juhul kui ükski märgutuli ei sütti vaatamata sellele, et seade on korrektselt vooluvõrku ühendatud, tooge seade ametlikku remonditöökotta.

#### ● Seadme valgufunktsioon ei tööta:

- Lambi märgutule pideva põlemise korral veenduge selles, et lamp on korrektselt seadmele paigaldatud.

ET

- Lambi märgutule katkematu põlemise korral on lambi välkude kasutusressurss otsa lõppenud. Seadme kasutamiseks on vaja lamp välja vahetada.
  - Juhul kui seadme tõrkest teavitav märgutuli jääb püsivalt põlema, tooge seade ametlikku remonditöökotta.
  - Nahadetektori märgutuled vilguvad kordamööda rohelise ja oranži värviga: detektor on tuvastanud, et naha toon on liiga tume ja seade lülitub turvarežiimile. Tutvuge naha-/karvatüübi määramise tabelis kajastatud teabega.
  - Nahadetektori märgutuled on püsivalt rohelised: veenduge selles, et lambi pind on tervenisti vastu nahapinda suunatud.
- **Seadme mahakukkumise korral:**
    - kontrollige üle, et UV-filter ei oleks katki ega mõranenud. Vigastuse korral vahetage enne seadme igasugust kasutamist lamp terve vastu välja.
    - kui seadme välgufunktsioon pärast kukkumist enam ei tööta, vahetage lamp välja. Juhul kui lambi väljavahetamisega probleem ei lahene, tooge seade ametlikku remonditöökotta.
  - **Välgu valgustugevusest põhjustatud ebamugavustunde esinemine seadme kasutamise käigus:**
    - Keerake pilk päästikule vajutamise hetkeks hooldatavast kehaosast eemale (seda eriti kaenlaaluste töötlemise korral).
    - Parema mugavuse saavutamiseks võite kasutada ka päikesepriple filtreerimisindeksiga S3 või üle selle.

## VI. VASTUNÄIDUSTUSED

**Tähtsad seadme ohutut käsitlemist puudutavad juhised –enne seadme kasutamist tähelepanelikult läbi lugeda!** DERMA PERFECTi kasutamine ei sobi kõigile. Lugege enne seadme kasutamist järgnevad juhised tähelepanelikult läbi. Täiendava või isiklikuks kasutamiseks vajaliku teabe saamiseks tutvuge teabega interneti kodulehel aadressil [www.rowenta.com](http://www.rowenta.com) või teie piirkonna edasimüüja kodulehel. Kui teil tekib kahtlusi DERMA PERFECTi kasutamise sobivuse osas, konsulteerige oma raviarsti või nahaarstiga.

MITTE KASUTADA DERMA PERFECTi päevitunud nahapinnal või kohe pärast päikese käes viibimist. Seadme kasutamine ülalnimetatud juhtudel võib põhjustada nahapõletusi või tõsiseloomulisi nahakahjustusi. Seadme kasutamine värskelt päikese käes viibinud nahal võib tuua kaasa soovimatuid tagajärgi, nagu näiteks põletusi, villide teket ja muutusi naha värvitoonis (hüper- või hüpopigmentatsioon).



Vältige viibimist otsese päikesekiirguse käes vähemalt nelja nädala jooksul enne naha hooldamist DERMA PERFECTiga.

Mitte paljastada töödeldud nahapiirkondi otsesele päikesekiirgusele. Otsesele päikesekiirgusele paljastamine on kaitseta viibimine otseste päikesekiirte mõjuväljas enam kui umbes veerand tundi



järjest, samuti ka kaitseta viibimine kaudse päikesekiirguse mõjuväljas (kui olete varjulises, ent päikesepaistelises kohas) kauem kui ühe tunni jooksul.

Ärge unustage kaitsta töödeldud nahapinda päikesekaitsevahenditega markeeringuga FPS 30 või üle selle, seda terve hooldusprotsessi vältel ja vähemalt kahe nädala jooksul pärast viimast depileerimisseanssi.



**Hoidke seadet silmadest eemal. Karvaeemaldushooldus näol, kaelal ja rinnanibudel on keelatud. Muude kehapiirkondade hooldamisel on alati soovituslik vältida vaatamist DERMA PERFECTi toodetavasse valgusesse.**

**Hoidke seade lastele kättesaamatus kohas. Ärge kasutage DERMA PERFECTi lastel ega lubage lastel seadet kasutada.**

## VII – KASUTUSKEELUD

**DERMA PERFECTi EI TOHI KASUTADA mõnel järgnevalt nimetatud juhtudest:**

- Raseduse korral või pärast sünnitust kuni menstruatsiooni taastumiseni.
  - Imetamise ajal.
  - Juhul kui hooldatav nahk on tumedam kui erinevate nahatüüpide tabelis kirjeldatud tüübi V fototüüp.
  - Pärast viibimist otsese päikesekiirguse käes või solaariumis viimase 30 päeva jooksul, või pruunistuskreemi või teiste sarnaste preparaatide kasutamisel.
  - Kui hooldataval kehapiirkonnal on püsitätoveering või püsimeik.
  - Näol, kaelal või rinnanibudel. Häbememokkadel kasutamise korral vähendada võimsust ühe astme võrra.
  - Juustel.
  - Samal nahapiirkonnal rohkem kui üks kord nädalas.
  - Töödeldava nahapiirkonna erinähtude korral: punased või pigmenteeritud sünnimärgid, pruunid või mustad täpid nahal, samuti ka tedretähnid või melanoomid.
- Samas on võimalik nende katmiseks kasutada valgenduspliiatsit (ilma metalli derivaatideta), valget läbipaistmatut teipi või valget plaastrit.
- Keemilise, glükoonhappepõhise või AHA-hapetega koorimise tõttu kuivanud või õrnaks muutunud naha korral.
  - Nahaläbistuste lähedal: reeglina on vaja kõik rõngad ja needid enne seadme kasutamist eemaldada.
  - Töödeldavas piirkonnas esineva ekseemi, psoriaasi, armistumisjärgus nahakahjustuste või ägeda infektsiooni korral. Enne seadme kasutamist tuleb oodata ära selle piirkonna lõplik tervenemine.

- Nahapigmentatsiooni kõrvalekallete korral (näiteks naha laikpigmentidus või albinism).
- Naha hälvete korral, mis on põhjustatud näiteks diabeedist või mõnest muust süsteemsest või metaboolsest haigusest.
- Herpese-eelsetel sümptomitel või villidel töödeldavas piirkonnas. Enne seadme kasutamist tuleb kindlasti konsulteerida arstiga ja saada ennetavat ravi.
- Silikoonimplantaadiga varustatud piirkondades, südamestimulaatori kasutamise korral, uriinipidamatuse implantaadi, insuliinipumba kasutamise korral ja ükskõik millise metallist implantaadi olemasolu korral.
- Valgustundlikkusega seotud või viimase kolme kuu jooksul ravimitest põhjustatud patoloogia korral (nt porfüüria, polümorfne valguslööve, urtikaaria, luupus...).
- Akne või mõne muu nahahaiguse meditsiinilise ravi korral näiteks suukaudselt manustatava isotretinoiini (Roaccutane®); paiksete retinoididepõhiste ravimite nagu Tretinoiini (retiinA®) kasutamise korral; A-vitamiini, karotiini või beetakarotiini manustamise korral viimase kahe kuu jooksul.
- Minotsükliini või muude tetratsükliinipõhiste ravimite manustamise korral viimase kuu aja jooksul. Üaltoodud ravimiloend ei ole lõplik, hoolduskuuri planeerimisel pidage nõu oma arstiga.
- Steroididepõhise dieedi rakendamisel viimase kolme kuu jooksul.
- 14 päeva jooksul pärast mikrodermaabrasioonravi.
- Juba mõne muu karvakasvu piirava tehnoloogia kasutamise korral.
- Nahavähielsete sümptomite ning naha pahaloomuliste kasvajate korral.
- Radioteraapia või kemoteraapia korral viimase kolme kuu jooksul.
- Immuunsuppressiivse ravi korral.
- Epilepsia korral.
- Ükskõik millisel muul juhul, mis teie arsti arvates võib ravi seisukohast osutada vastunäidustatuks.



**Mitte kunagi kasutada DERMA PERFECTi juhul, kui ruumis viibib väga noori lapsi või sülelapsi, sest seadme poolt toodetav valgus võib neid häirida.**

**See loend ei ole lõplik. Väikseimagi kahtluse korral DERMA PERFECTi ohutu kasutamise kohta konsulteerige oma raviarsti või nahaarstiga.**

## VIII. DERMA PERFECTi hooldamine

Soovitame seadet puhastada pärast igit kasutusseansi, eriti tähtis on puhastada seadme akent.

Enne seadme puhastamist tuleb see vooluvõrgust lahti ühendada.

Puhastamiseks kasutada puhast ja kuiva lappi. Lisaks võib DERMA PERFECTi ja eriti selle akna õrnaks puhastamiseks kasutada spetsiaalselt elektroonikatoodete puhastamiseks mõeldud puhastusvahendit.

**Mitte mingil juhul kasta ega uputada seadet või mõnda selle elementidest vette.**

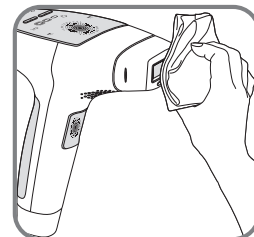

### Üheskoos keskkonda säästes!

- ① See seade sisaldab mitmeid väärtuslikke või taaskasutatavaid materjale.
- ➔ Seadme utiliseerimise korral tooge see spetsiaalsesse kogumispunkti või kogumispunkti puudumisel ametlikku teenindustevõttesse, kus seadme utiliseerimine teostatakse vastavalt kehtestatud korrale.

## TURINYS

I- vadas .....	p. 228
II- Saugumas .....	p. 230
III- Kada galima naudoti prietaisą DERMA PERFECT ? .....	p. 231
IV- Gaminio aprašymas .....	p. 232
4.1. Dėžutės turinys .....	p. 232
4.2. Prietaiso aprašymas .....	p. 233
V- Naudojimo būdas .....	p. 234
5.1. Procedūros eiga .....	p. 234
5.2. Intensyvumo lygio nustatymas .....	p. 236
5.3. Keičiamoji lemputė .....	p. 238
5.4. Jei iškilo problema .....	p. 239
VI- Kontraindikacijos .....	p. 240
VII- Draudimai naudoti prietaisą .....	p. 241
VIII- Prietaiso DERMA PERFECT priežiūra .....	p. 243

## I- ĮVADAS

Dėkojame, kad įsigijote ROWENTA pagamintą Derma Perfect prietaisą. Jūsų prietaise naudojama IŠP (intensyvių šviesos impulsų) technologija, kurią naudoja profesionalai ilgalaikiai depiliacijai. Ši technologija buvo pritaikyta asmeniniam naudojimui namuose. Prietaisą galite naudoti visoms kūno dalims, išskyrus veidą, kaklą ir spenelius.

### EFEKTYVUMAS

Jei laikysitės naudojimo patarimų, prietaisas Derma Perfect suteiks jums galimybę ilgam laikui sumažinti kūno plaukuotumą. Vidutiniškai po 6 procedūrų matomas kūno plaukuotumas sumažėja 83% (bandyme dalyvavo 33 moterys nuo 2010 m. lapkričio iki 2011 m. balandžio). Procedūros turi būti atliekamos vienodais intervalais, kas 2 savaites pirmosioms 4–6 procedūroms, po to –1 kartą per mėnesį atliekant dar 2–4 procedūras, priklausomai nuo to, kaip atauga plaukeliai. Vėliau galite naudoti DERMA PERFECT korekcijoms, kai to prireikia, kol plaukeliai visiškai išnyks. Ilgalaikis rezultatas pasiekiamas 12–18 mėnesių, priklausomai nuo jūsų plaukelių tipo. Taigi, galite ilgai džiaugtis glotniomis kojomis.

**DĖMESIO :** gali būti, kad dėl hormoninių ar fiziologinių organizmo pakitimų plaukeliai ataug. Taigi, jums retkarčiais gali prireikti kelių priežiūros procedūrų.

**SAUGUMAS** Jūsų prietaisą sukūrė mokslininkai ir gydytojai, jis buvo išbandytas laikantis pačių griežčiausių standartų. Prietaisas užtikrina optimalų jūsų saugumą, kadangi jame yra.

1) **ODOS SPALVOS NUSTATYMO JUTIKLIS:** Šis išskirtinis saugumo įrenginys kiekvienos procedūros pradžioje ir jos eigoje patikrina odos pigmentaciją. Jei jutiklis aptinka, kad oda pernelyg tamsi, prietaisas nustoja skleisti šviesos impulsus.

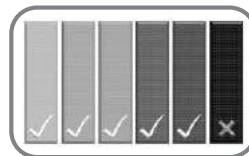

2) **DERMATOLOGŲ GARANTIJA:** šis prietaisas išbandytas nepriklausomoje laboratorijoje, prižiūrint dermatologams.

3) **SALYČIO SU ODA JUTIKLIS:** įrenginys sukurtas apsaugoti akis. Jis sukurtas taip, kad šviesos impulsas negalėtų būti skleidžiamas į tuštumą. Saugos įrenginys leidžia prietaisui veikti tik tuomet, kai prietaiso langelis yra visiškai prigludęs prie odos.



4) **„EYE SAFE“ TECHNOLOGIJA:** integruotas didelio efektyvumo ultravioletinių spindulių filtras užtikrina, kad naudojantis prietaisu nekils pavojui odai ir akims (naudojant toliau, nei 20 cm nuo akių).



## PAPRASTA NAUDOTI

Prietaisą DERMA PERFECT lengva naudoti, nes jis yra nedidelis ir patogios formos. Pakanka 4 naudojimo etapų: nuskusti reikiamą vietą, įjungti prietaisą, pasirinkti intensyvumą, įjungti šviesos impulsą.

## II- SAUGUMAS

**Įtampa: Patikrinkite, ar ant jūsų prietaiso nurodyta įtampa atitinka vietinio tinklo įtampą. Bet kokia klaida jungiant prietaisą gali būti nepataisomo gedimo, kuriam netaikoma gamintojo garantija, priežastimi.** Šis aparatas atitinka galiojančius techninius ir saugumo reikalavimus. (Elektromagnetinio suderinamumo, žemos įtampos, aplinkosaugos reikalavimus).

- Išjunkite prietaisą prieš atlikdami su juo bet kokią operaciją, taip pat po kiekvieno naudojimosi.
- Šis prietaisas skirtas naudoti namuose ir tik asmeniniam naudojimui.
- Epiliatorių būtina naudoti tik su kartu tiekiamu maitinimo bloku KSAPV0361200300D5.
- Maitinimo bloką naudokite tik su šiuo prietaisu. Nenaudokite jo kitoms reikmėms.
- Nenaudokite prietaiso ar jo maitinimo bloko, jei jis yra pažeistas, jei jis veikia netinkamai, ar po to, kai jis buvo numestas (nematomi pažeidimai gali pakenkti jūsų sveikatai).
- Šį prietaisą galima remontuoti tik specialiais įrankiais.
- Susidūrę su prietaiso ar maitinimo bloko naudojimosi problemomis, kreipkitės į pardavėją ar įgaliotąjį techninės priežiūros centrą.
- Gamintojas neprisiima atsakomybės dėl galimų prietaiso gedimų, atsiradusių dėl netinkamo prietaiso naudojimo ar naudojant prietaisą ne pagal paskirtį.
- Būtina būti ypatingai atsargiems, kai prietaisas naudojamas netoli vaikų ar neįgalių asmenų.
  - Nenaudokite prietaiso, kai temperatūra žemesnė, nei 0 °C ir ne aukštesnė, nei 35 °C.
  - Nepalikite prietaiso be priežiūros vaikams pasiekiamoje vietoje.
  - Nenaudokite ilginamųjų laidų
  - Neimkite prietaiso šlapiomis rankomis
  - Nenaudokite prietaiso vonioje
  - Nepalikite prietaiso saulės atokaitoje
  - Nenaudokite prietaiso, kai šalta
  - Nenardinkite prietaiso ir nekiškite jo po vandeniu
  - Nevalykite prietaiso stipraus poveikio priemonėmis ar tirpikliais
  - Neatlikite procedūrų su prietaisu kitiems

- Šis prietaisas neskirtas naudoti asmenims (įskaitant vaikus), turintiems ribotų fizinių, sensorinių ar psichinių sugebėjimų arba asmenims, neturintiems pakankamai patirties ir žinių, nebent juos prižiūri arba naudotis prietaisu išmoko už jų saugumą, priežiūrą ar išankstinį instruktavimą dėl prietaiso naudojimo atsakingas asmuo. Neleiskite vaikams žaisti su prietaisu.

## **GARANTIJA**

Šis prietaisas skirtas naudoti tik namuose. Jis negali būti naudojamas verslo reikmėms. Prietaiso garantija negalioja, jei jis naudojamas netinkamai.

## **III. KADA GALIMA NAUDOTI PRIETAISĄ DERMA PERFECT ?**

### **● Odos spalva**

**DERMA PERFECT pašalina nepageidaujamus plaukelius selektyviai paveikdamas plaukelių pigmentą. Žmogaus odos pigmento kiekis nulemia plaukelių pigmento spalvą bei pavojaus, kuris kyla odai naudojant bet kurį depiliacijos šviesa metodą, lygį.**

Jei ši technologija naudojama labai tamsiai odai, galimas pašalinis poveikis – nudegimai, pūslės, Pažeidimams sugijus gali pakisti odos spalva (atsirasti šviesių ar tamsių dėmių).

DERMA PERFECT prietaise naudojamas odos spalvos jutiklis, kuris patikrina odos spalvą kiekvienos procedūros pradžioje ir procedūros eigoje. Šio jutiklio paskirtis yra patikrinti, kad prietaisas skleisėtų šviesos impulsus tik ant tinkamo tipo odos. Jei oda yra pernelyg tamsi, prietaisas šviesos impulsų neskleidžia.

### **● Plaukelių spalva**

Prietaisas taip pat neveikia baltų ar žilų plaukelių arba, tuomet, kai natūrali jūsų plaukų spalva yra šviesiai rusva ar šviesiai gelsva. Jei jūsų plaukeliai yra vienos iš išvardintų spalvų, gali būti, kad prietaisas DERMA PERFECT jums netinka.

**Norėdami nustatyti, ar prietaisas tinka jūsų odos / plaukelių spalvai, žiūrėkite odos / plaukelių spalvos nustatymo lentelę (2 arba 237 psl.).**

LT

## ● Depilijuojamos kūno dalys

Prietaisą DERMA PERFECT galite naudoti depiliuoti pažastis, bikinio zoną, rankas, kojas, nugarą, pečius ir liemenį.

**Nenaudokite prietaiso veidui, kaklui ir speneliams depiliuoti.**

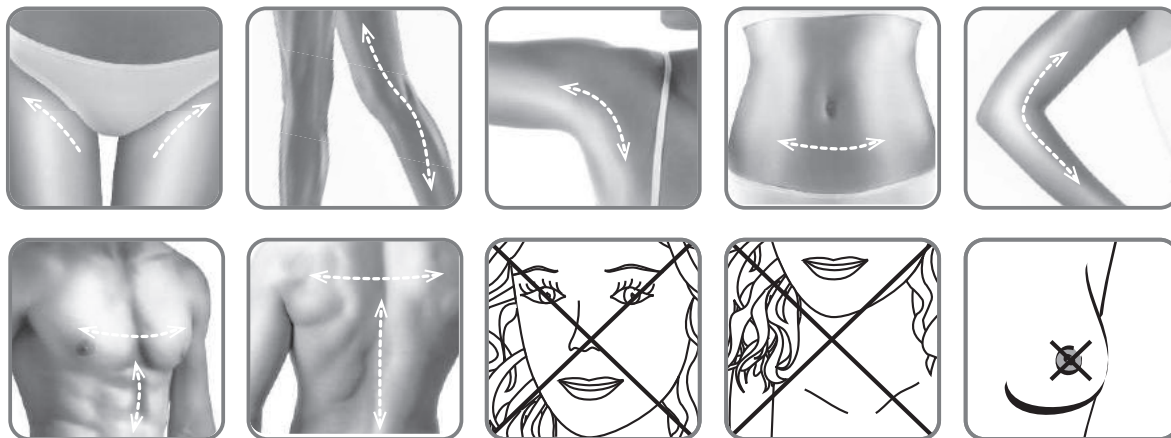

## IV- GAMINIO APRAŠYMAS

ROWENTA pagamintas prietaisas DERMA PERFECT buvo sukurtas itin lengvam naudojimui, nes jis yra nedidelis ir patogios formos.

Kiekvieną kartą prieš pradėdami naudoti prietaisą, atidžiai apžiūrėkite visas jo dalis ir patikrinkite ar nėra pažeidimų. Jei aptikote pažeidimą, prietaiso nenaudokite.

### 4.1. Dėžutės turinys

Prietaiso DERMA PERFECT dėžutėje rasite:

- Maitinimo bloką
- Atsarginę (es) lempuotę (es)
- Naudojimo vadovą
- Instrukcijas DVD diske.



## 4.2. Prietaiso aprašymas:

Epiliatorius

- 2 – Valdymo skydelis
- 3 – Įjungimo mygtukas
- 4 – Keičiamoji lemputė
- 5 – Saugumo sistema: odos spalvos jutiklis
- 6 – Saugumo sistema: sąlyčio su oda jutiklis
- 7 – Poveikio paviršius su integruotu itin efektyviu UV filtru
- 8 – Valdymo skydelis
- 9 – Mygtukas „Įjungti / Išjungti / Budėjimas“
- 10 – Šviečiantis „Budėjimo“ režimo indikatorius
- 11 – Šviečiantis režimo „Įjungta“ indikatorius

- Galingumo nustatymo mygtukas: Mygtukas „+“ intensyvumui padidinti (nuo 1 iki 5) / Mygtukas „-“ intensyvumui sumažinti
- 13 – Šviečiantis pasirinkto intensyvumo lygio indikatorius
- 14 – Šviečiantis lemputės būklės indikatorius
- 15 – Šviečiantis prietaiso gedimo indikatorius
- 16 – Šviečiantys indikatoriai išžiobia ir dega = prietaisas pasiruošęs nustatyti odos spalvą
- 17 – Šviečiantys indikatoriai mirksi = prietaisas pasiruošęs skleisti šviesos impulsus
- 18 – Prietaiso maitinimo jungtis

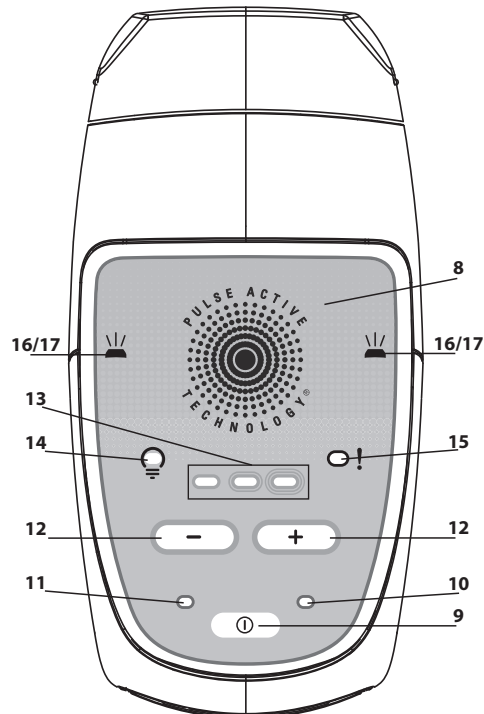
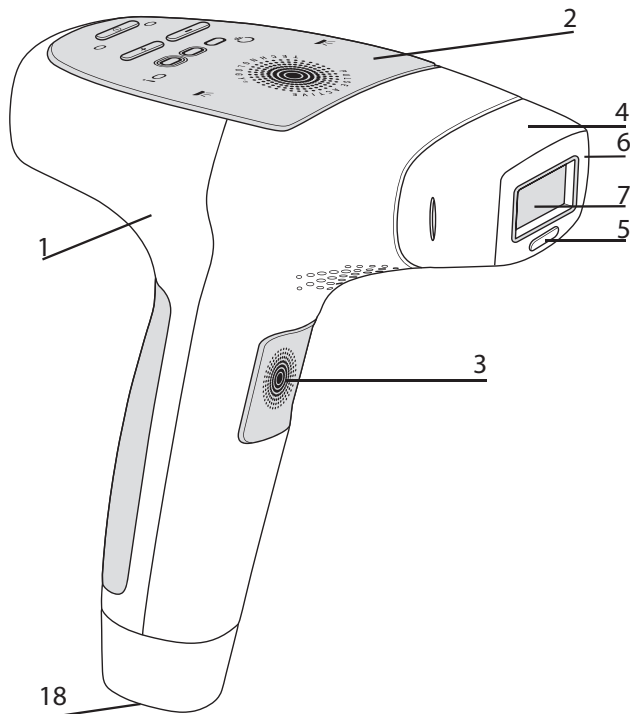

### 5.1. Procedūros eiga:

1. Iš dėžutės išimkite prietaisą DERMA PERFECT ir kitas jo dalis.
2. Patikrinkite, ar keičiamoji lemputė yra tinkamai įdėta į prietaisą.
3. Prijunkite maitinimo bloko laidą prie prietaiso DERMA PERFECT jungties (Nr. 18, 233 psl.).
4. Įjunkite maitinimo bloką į elektros tinklą. Įsižiebia „budėjimo“ režimo indikatorius: jūsų DERMA PERFECT prietaisas paruoštas naudojimui. Jūsų oda privalo būti nuskusta, švari, sausa, be pudros ar dezodoranto likučių.
5. Paspauskite mygtuką „Įjungti“. Įsižiebs režimo „Įjungta“ indikatorius ir pasigirs veikiančio ventiliatoriaus garsas. Tai yra normalu.
6. Praėjus maždaug 4 sekundės po mygtuko „Įjungta“ paspaudimo, įsižiebs ir neužges šviečiantis indikatorius. Prietaisas visuomet įsijungia ties mažiausiu galingumu. Prietaisas paruoštas pirmajam šviesos impulsui.
7. Jei pageidaujate padidinti ar sumažinti galingumą, spauskite mygtukus „+“ arba „-“ kol nustatysite pageidaujamą intensyvumą (daugiau informacijos rasite skirsnyje 5.2, 236 psl.).
8. Prispauskite prietaiso langelį prie odos, kad prietaisas kuo geriau priglustų. Kai prietaisas visiškai prisiglaudžia prie odos, sąlyčio su oda jutiklis patikrina ją. Tuomet ima mirksėti šviečiantys indikatoriai, pranešdami, kad prietaisas jau gali pradėti skleisti šviesos impulsus.
9. Paspauskite mygtuką.

Prieš skleidamas šviesos impulsą, prietaisas patikrina jūsų odos spalvą. Jei oda pakankamai šviesi saugiam prietaiso naudojimui, prietaisas skleidžia šviesos impulsą ant odos ir šviečiantys indikatoriai užgesa.

Pamatysite šviesos blyksnį. Taip pat su kiekvienu blyksniu išgirsite negarsų pyptelėjimą, tai normalu. Gali būti, kad pajusite lengvą šilumą ir dilgsėjimą.

Tarp impulsų jūsų prietaisas DERMA PERFECT akimirksniu vėl įkraunamas. Po 4 sekundės šviečiantys indikatoriai įsižiebia iš naujo.

Jei nematote šviesos blyksnio, o šviečiantys indikatoriai mirksi žalia ir oranžine šviesa, tai reiškia, kad odos spalvos jutiklis nustatė, kad jūsų oda yra pernelyg tamsi, kad būtų saugu naudoti prietaisą. Kad galėtumėte prietaisą panaudoti ant šviesesnės odos, turite jį išjungti ir vėl įjungti. Jei to nepadarysite, jis liks užblokuotas saugos režime (šviečiantys indikatoriais mirksės žalia ir oranžine spalva).

10. Perkelkite prietaiso langelį į kitą odos vietą. Ant odos nuo prispausto prietaiso likę žymės padės jums tinkamai pasirinkti kito impulso vietą ir išvengti pakartotinių impulsų ant jau apdorotų odos vietų arba palikti neapdorotų plotų.

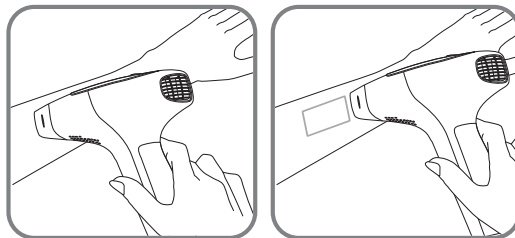

**Įspėjimas:** tos pačios procedūros metu nekartokite šviesos impulsų ant to paties odos ploto. Dėl papildomų impulsų galimas nepageidaujamas pašalinis poveikis.

11. Kartokite veiksmus nuo 8 punkto.

**Jei atsiranda nudegimų ar pūslių, NEDELSDAMI NUTRAUKITE PROCEDŪRĄ !**

**DĖMESIO ! NENAUDOKITE PRIETAISO:**

- Jei oda tamsesnė už odos / plaukelių tipų lentelėje nurodytą pavyzdį V (2 arba 237 psl.).
- Ant per paskutiniąsias 30 d. saulėje įdegusios, paveiktos UV spinduliais odos ar odos, ant kurios buvo naudojamos savaiminio įdegio priemonės.
- Ant apgamų ir pigmentinių dėmių. Jas galite apsaugoti baltu kosmetiniu pieštuku (be metalų), naudoti baltas matines lipnias medžiagas ar baltą pleistrą.
- Būtinai perkaitysite skirsnius ĮSPĖJIMAI IR SAUGAUS NAUDOJIMO TAISYKLĖS (230 – 232 psl.) bei skirsnį KONTRAINDIKACIJOS (240 – 242 psl.).
- Privalote atlikti toleravimo testą apšviesdami odą 1 intensyvumo lygio šviesos impulsu likus mažiausiai 24 h iki pirmosios procedūros (prieš tai bandomąją vietą būtina nuskusti).

## 5.2. Prietaiso galingumo lygio nustatymas:

Naudojant DERMA PERFECT prietaisą galima pasirinkti vieną iš 5 intensyvumo lygių, renkantis nuo 1 (silpniausio) iki 5 (stipriausio). Pasirinktą lygį rodo 3 intensyvumo lygio indikatoriai:

**1 Lygis:** (silpniausias): kairysis indikatorius šviečia pastoviai.



**2 Lygis:** kairysis indikatorius šviečia pastoviai, vidurinis mirksi.

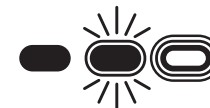

**3 Lygis:** pastoviai šviečia du indikatoriai – kairysis ir vidurinis.



**4 Lygis:** pastoviai šviečia du indikatoriai – kairysis ir vidurinis, o dešinysis mirksi.

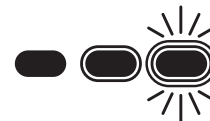

**5 Lygis:** (stipriausias): pastoviai šviečia visi trys indikatoriai.



Kai įjungiate prietaisą, jis automatiškai įsijungia ties mažiausiu galingumu. Šviečia tik VIENAS INTENSIVUMO LYGIO INDIKATORIUS.

Norėdami pasirinkti pageidaujamą šviesos intensyvumą, mažesnę ar didesnę, spauskite mygtukus „+“ arba „-“, kol įsižiebs pageidaujamą intensyvumą rodanti indikatorių kombinacija.

Norėdami sužinoti, kokio intensyvumo šviesa tinka jūsų odos ir plaukelių tipui, remkitės šiuo odos / plaukelių tipo nustatymo klausimynu:

## Jūsų odos savybės ir tipas

		BALTA oda (oda nudega kiekvieną kartą pabuvus saulėje, nejdega)	LABAI ŠVIESI oda (dažnai nudega, lengvai įdega)	ŠVIESI oda (kartais nudega, gerai įdega)	TAMSI oda (retai nudega, gerai ir greitai įdega)	LABAI TAMSI oda (retai nudega, labai gerai įdega)	JUODA oda (retai arba niekada nenudega, labai tamsus įdegis)
Jūsų plaukelių spalva	Balti / žili plaukeliai	X	X	X	X	X	X
	Rusvi plaukeliai	X	X	X	X	X	X
	Šviesiai gelsvi plaukeliai	X	X	X	X	X	X
	Tamsiai gelsvi / kaštoniniai plaukeliai	4-5	4-5	3-4-5	3-4	1-2-3	X
	Kaštoniniai plaukeliai	4-5	4-5	3-4-5	3-4	1-2-3	X
	Tamsiai rudi plaukeliai	4-5	4-5	3-4-5	3-4	1-2-3	X
	Juodi plaukeliai	4-5	4-5	3-4-5	3-4	1-2-3	X

**X** = šis prietaisas jums nerinka

**1-2-3-4-5** = intensyvumo lygis kurį turite pasirinkti

**Norėdami nustatyti kūno plaukelių spalvą, remkitės natūralia savo plaukų spalva.**

LT

Priklausomai nuo prietaiso intensyvumo lygio, kurį nustatėte pagal savo plaukų ir odos spalvą, pirmą kartą naudodami prietaisą pasirinkite žemesnį intensyvumo lygį.

1 Pavyzdys: Jei jūsų odos tipas rodo, kad turėtumėte rinktis 3/4 nustatymo lygį, pirmą kartą naudodami prietaisą, nustatykite jį ties 3 lygiu. Jei nejaučiate nemalonių pojūčių, kitus kartus galite rinktis 4 intensyvumo lygį.

2 pavyzdys: Jei jūsų odos tipas rodo, kad turėtumėte rinktis 3/4/5 nustatymo lygį, pirmą kartą naudodami prietaisą, nustatykite jį ties 3 lygiu. Jei nepajutote nemalonių pojūčių, antrą kartą naudodami prietaisą, galite rinktis 4 intensyvumo lygį. Jie ir toliau nejaučiate nemalonių pojūčių, kitus kartus galite rinktis 5 intensyvumo lygį.

Tačiau, jei pajuntate net mažiausią skausmą, sumažinkite prietaiso intensyvumą, kol nebejausite diskomforto. Tokiu atveju, norint pasiekti geriausio rezultato, gali tekti atlikti vieną ar dvi papildomas procedūras.

**Nepamirškite prietaiso toleravimo testo apšviesdami odą 1 intensyvumo lygio šviesos impulsu likus mažiausiai 24 h iki pirmosios procedūros (prieš tai bandomąją vietą būtina nuskusti).**

#### **DĖMESIO, PRIETAISO NENAUDOKITE:**

- Prieš tai nesusipažinę su įspėjimais ir saugaus naudojimosi taisyklėmis, išdėstytomis šio vartotojo vadovo kontraindikacijų skyriuje.
- Jei jūsų oda tamsesnė, nei odos tipų lentelėje parodytas V pavyzdys.
- Ant per paskutiniąsias 30 d. saulėje įdegusios, paveiktos UV spinduliais odos ar odos, ant kurios buvo naudojamos savaiminio įdegio priemonės

### **5.3. Keičiamoji leputė**

Prietaiso DERMA PERFECT keičiamoji leputė numatyta 5000 impulsų (nepriklausomai nuo impulsų intensyvumo lygio).

Impulsų intensyvumas nustatomas pasirenkant atitinkamą prietaiso galingumo lygį, Per visą leputės naudojimo laikotarpį jos veikimo intensyvumas nesumažėja. Kai išnaudojama 95 proc. leputės gyvavimo laiko, leputės būklės indikatoriu  valdymo skydelyje ima mirksėti įspėdamas, kad netrukus leputę reikės pakeisti. Kuo labiau senka leputės ištekliai, tuo lėčiau mirksi indikatorius.

Kai pasiekiamas 5000 keičiamosios leputės impulsų skaičius, leputės būklės indikatorius ima degti nuolatos, pranešdamas jums, kad prietaisas nebegali skleisti impulsų. Norėdami toliau naudotis prietaisu, turite pakeisti leputę.

**Pastaba:** keičiamąją lemputę būtina pakeisti, jei jos viduje atsiranda didelių dėmių ar sudaužytas lemputės langelis.



Laikykite prietaisą kuo toliau nuo akių. Draudžiama prietaisu šalinti plaukelius nuo veido, kaklo ar spenelių. Šalinant plaukelius nuo kitų kūno vietų patariame niekuomet nežiūrėti tiesiai į prietaiso DERMA PERFECT skleidžiamą šviesą.

### Norėdami pakeisti keičiamąją lemputę:

1. Paspauskite prietaiso mygtuką Įjungimas / Išjungimas / Budėjimas, kad įjungtumėte budėjimo režimą.
2. išjunkite maitinimo bloką iš elektros tinklo.
3. Suimkite senąją lemputę už šonų ir patraukite viršun, kad išimtumėte ją iš lizdo. Galite ją išmesti su buitinėmis atliekomis.
4. Išpakuokite naują keičiamąją lemputę.
5. Įstatykite naują keičiamąją lemputę į vietą švelniai spausdami, kol ji užsifiksuos prietaiso korpuse.

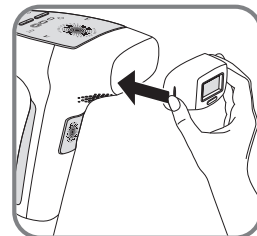
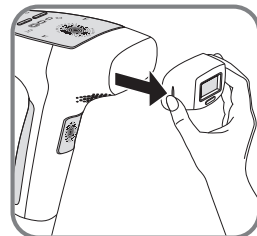

**Pastaba:** Įdėję naują keičiamąją lemputę, pasirinkite vienu lygiu mažesni, nei paprastai renkatės, intensyvumo lygį. Įprastą intensyvumo lygį naudokite tik tuomet, jei atlikdami procedūrą ir po jos nepajutote jokių neįprastų nemalonių pojūčių.

### 5.4. Jei iškyla problema

#### ● Prietaisas neįsijungia:

- Patikrinkite, ar maitinimo blokas tinkamai prijungtas prie prietaiso.
- Patikrinkite, ar maitinimo blokas tinkamai įjungtas į elektros tinklą.
- Jei tinkamai įjungus prietaisą neįsižiebia nė vienas indikatorius, kreipkitės į techninio aptarnavimo centrą.

#### ● Prietaisas neskleidžia šviesos impulsų:

- Jei nuolatos dega lemputės būklės indikatorius, patikrinkite, ar lemputė tinkamai įdėta į prietaisą.

- Jei lemputės būklės indikatorius ir toliau dega nemirksėdamas, lemputė pasiekė maksimalų impulsų skaičių. Norėdami toliau naudotis prietaisu, pakeiskite lemputę.
- Jei prietaiso gedimo indikatorius nuolatos dega, kreipkitės į techninės priežiūros centrą.
- Odos spalvos nustatymo jutiklio indikatorius mirksi paeiliui žalia ir oranžine spalva: jutiklis nustatė, kad oda yra pernelyg tamsi ir prietaisas persijungė į saugos režimą. Žr. odos / plaukelių tipo nustatymo lentelę.
- Odos spalvos nustatymo jutiklio indikatorius nuolatos dega žalia spalva: patikrinkite, ar visas lemputės paviršius priglaustas prie odos.

● **Jei prietaisas nukrito:**

- Patikrinkite, ar nesudužo arba neįskilo UV spindulių filtras. Jie taip nutiko, prieš naudodami prietaisą, pakeiskite lemputę.
- Po to kai buvo nukritęs, prietaisas nebeskleidžia šviesos impulsų: pakeiskite lemputę. Jei pakeitus lemputę prietaisas vis tiek neveikia, kreipkitės į techninės priežiūros centrą.

● **Jei naudodami prietaisą jaučiate nemalonius pojūčius dėl blykstės šviesos intensyvumo:**

- Kai spaudžiate prietaiso mygtuką, nežiūrėkite į depiliuojamą odos vietą (ypač kai depiliuojate pažastis).
- Kad procedūros metu jaustumėtės kuo patogiau, galite dėvėti saulės akinius, kurių filtro indeksas yra S3 ar didesnis.

## VI. KONTRAIKACIJOS

### Svarbi saugos informacija – perskaitykite prieš pradėdami naudoti prietaisą

Prietaisas DERMA PERFECT tinka ne visiems. Prieš pradėdami naudoti prietaisą, perskaitykite šiuos nurodymus. Norėdami gauti papildomos informacijos ar asmeninių patarimų, apsilankykite interneto svetainėje [www.rowenta.com](http://www.rowenta.com) ar gamintojo atstovo jūsų šalyje interneto svetainėje.

Galiausiai, jei abejojate ar galite naudoti prietaisą DERMA PERFECT, pasitarkite su dermatologu ar bendrosios praktikos gydytoju.

**NENAUDOKITE** prietaiso DERMA PERFECT ant įdegusios odos ar jei neseniai deginotės saulėje. Galite nudeginti oda ar ją stipriai ją pažeisti. Naudojant prietaisą ant neseniai saulėje įdegusios odos, galimas nepageidaujamas pašalinis poveikis – nudegimai, pūslės ir odos spalvos pakitimai (pašviesėjusi ar patamsėjusi oda).



Venkite saulės 4 savaites prieš procedūrą su prietaisų DERMA PERFECT.

Po procedūrų saugokite depiliuotą odą nuo saulės spindulių, nesideginkite. Deginimasis yra nepertraukiamas buvimas tiesioginiuose saulės spinduliuose be apsaugos priemonių penkiolika



minučių arba nepertraukiamas buvimas netiesioginiuose saulės spinduliuose (šviečiant saulei, tačiau šešėlyje) be apsaugos priemonių vieną valandą.

Prietaisu depiliuotą odą tepkite apsauginiu FPS 30 ar didesnio apsaugos indekso kremu visą procedūrą laikotarpį ir mažiausiai dvi savaites po paskutiniosios depiliacijos procedūros.



**Laikykite prietaisą kuo toliau nuo akių. Draudžiama prietaisu šalinti plaukelius nuo veido, kaklo ar spenelių. Šalinant plaukelius nuo kitų kūno vietų patariame niekuomet nežiūrėti tiesiai į prietaiso DERMA PERFECT skleidžiamą šviesą.**

**Laikykite prietaisą vaikams nepasiekiamoje vietoje. Nenaudokite prietaiso DERMA PERFECT vaikams ir neleiskite vaikams patiems juo naudotis.**

## VII – DRAUDIMAI NAUDOTI PRIETAISĄ

**NENAUDOKITE** prietaiso DERMA PERFECT, jei jums tinka nors vienas iš čia išvardintų atvejų:

- Jei laukiatės, ar neseniai pagimdėte, kol neprasidės menstruacijos.
- Jei maitinate kūdikį.
- Jei jūsų oda tamsesnė, nei odos / plaukelių tipo nustatymo lentelėje (2 arba 237 psl.) nurodytas 5 pavyzdys.
- Deginotės saulėje ar UV soliariume per pastarąsias 30 dienų ar naudojote įdegį skatinančius ar savaiminio įdegio kremus.
- Ant odos, nuo kurios norite šalinti plaukelius yra tatuiruočių ar atliktas permanentinis makiažas,
- Nenaudokite ant veido, kaklo ir spenelių. Šalinami plaukus nuo lytinių lūpų, sumažinkite įprastai naudojamą intensyvumą vienu lygiu.
- Nenaudokite ant galvos plaukų.
- Nenaudokite daugiau kaip kartą per savaitę ant tų pačių odos plotų.
- Nenormali odos būklė vietose, nuo kurių norima šalinti plaukelius: raudonos ar pigmentinės įgimtos odos dėmės, tamsiai rudi ar juodi spuogeliai ant odos, taip pat strazdanos ar apgamai. Jiems uždengti naudokite baltą kosmetinį pieštuką (be metalų), matines baltas lipnias medžiagas, baltą pleistrą.
- Nenaudokite ant sausos ir jautrios dėl neseniai atlikto cheminio šveitimo ar šveitimo glikolio ar vaisių rūgštimi odos.
- Nenaudokite šalia vietų, kur įverti papuošalai: prieš pradėdami naudoti prietaisą, išsiverkite visus kūno papuošalus.
- Jei tose vietose, kur norite šalinti plaukus oda yra pažeista egzemos, psoriazės, jei ant odos yra gyjančių žaizdelių ar infekcijos židinių. Tokiu atveju reikia palaukti, kol oda sugis ir tik

tuomet naudoti prietaisą.

- Nenormali odos pigmentacija (pavyzdžiui, baltmė (vitiligo) ar depigmentacija).
- Nenormali odos būklė dėl diabeto ar kitų sisteminių ar medžiagų apykaitos ligų.
- Herpes viruso palikti randai vietose, nuo kurių norite šalinti plaukelius. Bent jau pasitarkite su savo gydytoju, kuris paskirs prevencinį gydymą.
- Nenaudokite tose kūno vietose, kur yra silikono implantai, širdies stimulatoriai, šlapimo nelaikymą gydantys implantai, insulino kapsulės ar bet kokie metaliniai implantai.
- Jei kenčiate nuo patologijų, susijusių su jautrumu šviesai (pavyzdžiui, porfirija, bėrimas nuo saulės (alergija), nuo saulės atsirandanti dilgėlinė, vilkligė ir pan.) ar panašių patologijų, atsiradusių dėl per pastaruosius 3 mėnesius vartotų vaistų.
- Medikamentinis aknės (jaunatvinių spuogų) ar kitų odos ligų gydymas oraliniu būdu vartojamu sotretinoinu (Roaccutane®), medikamentais su retinoidais, tokiais kaip Tretinoinas (rétinA®); vitaminu A, karotinoidas ar beta karotinu per pastaruosius du mėnesius.
- Pastaruosius du mėnesius vartojoje minocikliną ar bet kurį kitą vaistinį preparatą su tetraciklinu.
- Šis medikamentų sąrašas nėra išsamus, todėl jei gydotės kokiais nors vaistais, prieš pradėdami procedūras pasitarkite su gydytoju.
- Pastaruosius tris mėnesius laikotės steroidų dietos.
- Nenaudokite prietaiso 14 dienų po mikrodermabrazijos.
- Jei naudojate kitas plaukelių šalinimo procedūras.
- Ankstesni odos vėžio atvejai, piktybiniai odos augliai.
- Per paskutiniuosius 3 mėnesius patirtas radioterapijos ar chemoterapijos gydymas.
- Gydymas imunitetą slopinančiais vaistais.
- Epilepsija.
- Bet kurie kiti atvejai, kuriuos jūsų gydytojas gali laikyti keliančiais pavojų.



**Niekuomet nenaudokite prietaiso DERMA PERFECT, jei toje pačioje patalpoje yra mažų vaikų ar kūdikių, kadangi prietaiso skleidžiama šviesa gali jiems pakenkti.**

**Šis sąrašas nėra galutinis ir išsamus. Jei nors truputį abejojate dėl to, kad prietaiso DERMA PERFECT naudojimas gali kelti pavojų, pasitarkite su bendrosios praktikos gydytoju ar dermatologu.**

## VIII. Prietaiso DERMA PERFECT priežiūra

Po kiekvienos procedūros rekomenduojame nuvalyti prietaisą, ypač jo lemputės langelį.

Prieš valydami, prietaisą išjunkite.

Naudokite sausą ir švarią medžiaginę šluostę. Prietaisui DERMA PERFECT ir ypač jo langeliui valyti galite naudoti elektroninei įrangai skirtus valiklius.

**Niekuomet nenardinkite prietaiso ar jo dalių į vandenį.**

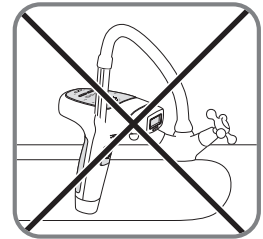
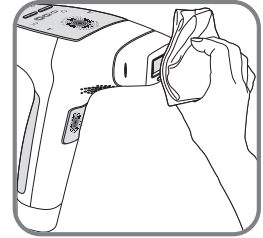

### Prisidėkime prie aplinkos apsaugos !

- ① Jūsų prietaise daug medžiagų, kurias galima perdirbti ar pakartotinai panaudoti.
- ➔ Atiduokite jį į surinkimo punktą, o jei tokio nėra – į įgaliotąjį techninio aptarnavimo centrą, kad prietaisas galėtų būti perdirbtas.

## SATURS

I- Ievads .....	244 lpp.
II- Drošība .....	246 lpp.
III- Kādos gadījumos var izmantot ierīci DERMA PERFECT? .....	247 lpp.
IV- Produkta apraksts .....	248 lpp.
4.1. Somas saturs.....	248 lpp.
4.2. Ierīces apraksts .....	249 lpp.
V- Lietošana .....	250 lpp.
5.1. Seansa norise .....	250 lpp.
5.2. Ierīces jaudas līmeņa regulēšana .....	252 lpp.
5.3. Vienreizējās lietošanas lampa .....	254 lpp.
5.4. Problēmu gadījumā.....	255 lpp.
VI- Pretindikācijas .....	256 lpp.
VII- Aizliegumi .....	257 lpp.
VIII- Ierīces DERMA PERFECT kopšana .....	259 lpp.

## I- IEVADS

Pateicamies par ROWENTA Derma Perfect ierīces iegādi.

Ierīcē tiek izmantota IPL (intensīvi pulsējošās gaismas) tehnoloģija, ko izmanto daļēji neatgriezeniskas epilācijas profesionāli speciālisti, bet kura tika pielāgota personīgai izmantošanai. Šo ierīci var lietot uz jebkuras ķermeņa daļas, izņemot seju, kaklu un krūtsgalus.

### DARBĪBA

Lietošanas norādījumu ievērošanas gadījumā ierīce Derma Perfect ļaus pamatīgi samazināt matu segumu. Vidēji pēc 6 seansiem konstatē redzama matu seguma samazināšanu par 83% (pārbaudes veiktas 33 sievietēm no 2010. gada novembra līdz 2011. gada aprīlim). Apstrāde ir jāveic ar regulāriem intervāliem reizi 2 nedēļas veicot 4 – 6 seansus, pēc tam reizi mēnesī 2 – 4 seansus atkarībā no matu ataugšanas.

Pēc tam varat izmantot DERMA PERFECT, lai pēc nepieciešamības pielabotu rezultātu līdz pilnīgai matiņu pazūšanai. Stabili rezultāti parādās pēc aptuveni 12 – 18 mēnešiem atkarībā no jūsu tipoloģijas. Tātad jūs varat ilgstoši baudīt gludas un maigas kājas.

**UZMANĪBU:** Hormonālo vai fizioloģisko izmaiņu ietekmē daži matiņi var ataugt. Tāpēc laiku pa laikam būs nepieciešami kopšanas seansi.

**DROŠĪBA** Ierīci ir izstrādājuši zinātnieki un klīnicisti un tā tika testēta atbilstoši visstriktākajām normām. Ierīce garantē optimālu drošību, pateicoties:

1) **ĀDAS KRĀSAS DETEKTORAM:** ar šīs ekskluzīvas drošības ierīces palīdzību katra seansa sākumā un gaitā tiek pārbaudīta ādas pigmentācija. Ja devējs noteiks, ka āda ir pārāk tumša, ierīce neizstaros gaismas impulsus.

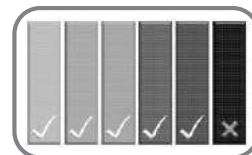

2) **DERMATOLOGU APSTIPRINĀJUMAM:** ierīce tika testēta neatkarīgā laboratorijā dermatologu uzraudzībā.

3) **SASKARŠANAS AR ĀDU DETEKTORAM:** acu aizsardzībai paredzētā

ierīce. Tā tika izstrādāta, lai impulsu izstarošana nenotiktu, ja ierīce ir pagriezta uz tukšu vietu. Drošības ierīce ļauj ierīcei darboties tikai, ja ierīces lodziņš pilnīgi saskaras ar ādu.



4) **"EYE SAFE" TEHNOLOĢIJA:** iebūvētais augstas veiktspējas UV filtrs garantē izmantošanu, nepakļaujot riskam ādu un acis (sākot no 20 cm).

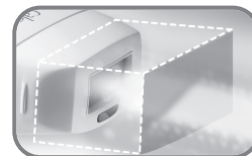

## VIENKĀRŠĪBA

Pateicoties ergonomiskai formai un kompakstumam, ierīce DERMA PERFECT ir arī ļoti praktiska lietošanā. Darbība norisinās 4 etapos: zonas noskūšana, ieslēgšana, intensitātes izvēle, apstrāde.

## II- DROŠĪBA

**Spriegums: Pārlicinieties, ka uz ierīces uzrādītais spriegums atbilst jūsu elektrotīkla parametriem. Jebkāda kļūda elektrības pieslēgumā var radīt neatgriezeniskus bojājumus, kurus nesedz garantija.** Šīs ierīces drošība atbilst tehniskiem noteikumiem un spēkā esošām normām (elektromagnētiskā saderība, zems spriegums, vide).

- Izslēdziet ierīci pirms katras iejaukšanas un pēc katras izmantošanas.
- Ierīce ir paredzēta lietošanai tikai mājās un tikai personīgi.
- Epilatoru drīkst izmantot tikai ar tam pievienoto barošanas bloku KSAPV0361200300D5.
- Neizmantojiet barošanas bloku citiem nolūkiem kā vien kopā ar ierīci.
- Nekad nelietojiet produktu (ierīci vai barošanas bloku), ja tā ir bojāta, nepareizi funkcionē vai ir nokritusi (neredzamie bojājumi var apdraudēt jūsu drošību).
- Ierīci drīkst remontēt tikai ar speciāliem instrumentiem.
- Ar jebkurai problēmām, kas radušās pēc ierīces iegādes (ierīcē vai barošanas blokā) griezieties pie pārdevēja vai autorizētajā servisa centrā.
- Mēs neuzņemamies atbildību par iespējamiem bojājumiem nepareizas ierīces izmantošanas vai šajā instrukcijā neparedzētās izmantošanas dēļ.
- Nepārtraukta uzraudzība ir nepieciešama, kad ierīce tiek izmantota bērnu vai invalīdu klātbūtnē.

- Nelietojiet to pie temperatūras, kas ir zemāka par 0°C un augstāka par 35 °C
- Neatstājiet ierīci bērniem bez uzraudzības
- Neizmantojiet pagarinātāju
- Neizmantojiet ierīci ar mitrām rokām
- Neizmantojiet ierīci vannā
- Nepakļaujiet ierīci saules staru iedarbībai
- Neizmantojiet ierīci aukstās temperatūrās.
- Neiegremdējiet ierīci ūdenī un nesaslapiniet to
- Tīrīšanai neizmantojiet agresīvas vielas vai šķīdinātājus
- Neizmantojiet uz cita cilvēka

- Šī ierīce nav paredzēta lietošanai personām (to skaitā arī bērniem), kuru fiziskās, maņu vai garīgās spējas ir ierobežotas, kā arī personām ar nepietiekamu pieredzi un zināšanām, ja tās ierīci neizmanto par tām atbildīgo personu uzraudzībā vai arī tās minētā persona nav instruējusi par ierīces lietošanu. Raugieties, lai ar ierīci nerotaļātos bērni.

## **GARANTIJA**

Ierīce paredzēta lietošanai tikai mājās. To nedrīkst izmantot profesionāliem nolūkiem. Nepareizas lietošanas gadījumā garantija tiek anulēta.

## **III. KĀDOS GADĪJUMOS VAR IZMANTOT IERĪCI DERMA PERFECT?**

### **● Ādas krāsa**

**DERMA PERFECT jūs atbrīvo no nevēlamiem matiņiem, izlases veidā iedarbojoties uz pigmentiem mata kātā. Pigmentu daudzums personas ādā nosaka ne tikai tās krāsu, bet arī riska līmeni, kuram āda pakļaujas, izmantojot gaismas epilācijas metodi.**

Ja ar šo metodi tiek apstrādāta pārāk tumša āda, tajā var rasties blakusefekti, piemēram, apdegumi, burbuļi un ādas krāsas izmaiņas pēc dzīšanas (hiper- vai hipopigmentācija).

DERMA PERFECT ir aprīkota ar krāsas devēju, kas pārbauda apstrādājamās ādas krāsu katra seansa sākumā un izmantošanas laikā. Devējs nodrošina, lai enerģija tiktu padota tikai atbilstošam ādas tipam. Ja āda ir pārāk tumša, gaismas impulsi tiek bloķēti.

### **● Matiņu krāsa**

Ierīce nav efektīva pret baltiem vai sirmiemiem matiem, vai ja jūsu matu dabīga krāsa ir sarkana vai gaiši blondā. Ja jūsu matiņi ir tādā krāsā, ir iespējams, ka DERMA PERFECT nav jums piemērota.

**Skatiet ādas /matiņu krāsas tabulu (kas atrodas 2. vai 253. lapā), lai noteiktu ierīces saderību ar jūsu ādas/matiņu krāsu.**

## ● Ķermeņa zonas

Ar DERMA PERFECT apstrādājamās zona ir paduses, bikini zona, rokas, kājas, mugura, pleci un viduklis.

Ierīci nedrīkst lietot uz sejas, kakla vai krūtsgaliem.

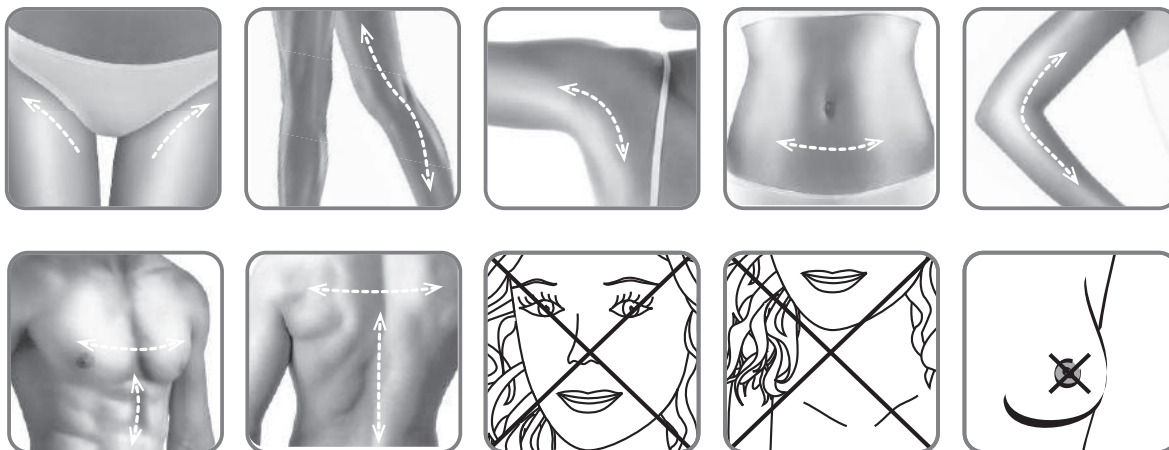

## IV- PRODUKTA APRAKSTS

Pateicoties ergonomiskai formai un kompakstumam, ierīce ROWENTA DERMA PERFECT ir ļoti viegli lietojama. Katru reizi, kad lietojat ierīci, pārbaudiet vai tās daļas nav bojātas. Ja pamanāt bojājumus, neizmantojiet to.

### 4.1. Somas saturs

Ierīces DERMA PERFECT somā atrodas:

- Barošanas adapteris
- Rezerves vienreizējās lietošanas lampa(-s)
- Lietošanas pamācība
- DVD



## 4.2. Ierīces apraksts:

- 1 - Epilators
- 2 - Vadības panelis
- 3 - Mēlīte
- 4 - Vienreizējās lietošanas lampa
- 5 - Drošības sistēma: ādas krāsas detektors
- 6 - Drošības sistēma: saskaršanas ar ādu detektors
- 7 - Apstrādes virsma ar iebūvētu augstas veiktspējas UV filtru.
- 8 - Vadības panelis
- 9 - Ieslēgšanas/izslēgšanas/gaidīšanas režīma poga
- 10 - "Gaidīšanas" režīma indikācijas diode
- 11 - "Darba" režīma indikācijas diode
- 12 - Jaudas izvēles slēdzis: poga "+" intensitātes palielināšanai (no 1 līdz 5)/ poga "-" intensitātes samazināšanai
- 13 - Izvēlētajā jaudas līmeņa indikācijas diode
- 14 - Lampas stāvokļa indikācijas diode
- 15 - Ierīces nepareizas darbības signāllampīņa
- 16 - Signāldiodes nepārtraukti deg = ierīce ir gatava ādas tipa analīzei
- 17 - Signāldiodes mirgo = ierīce ir gatava gaismas impulsu izstarošanai
- 18 - Ierīces spraudnis

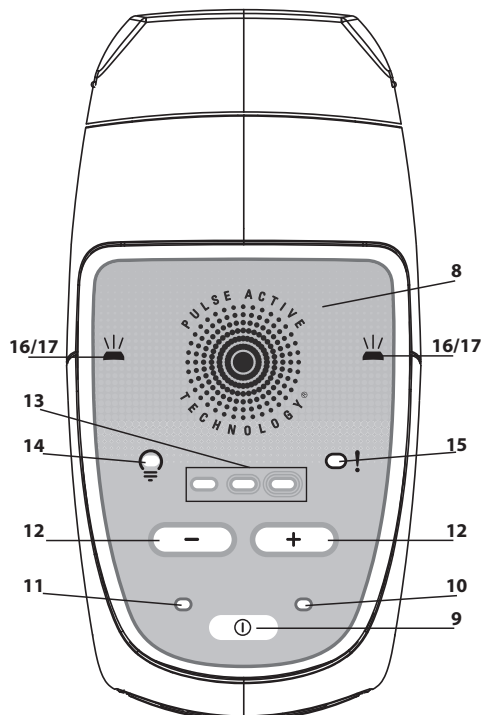
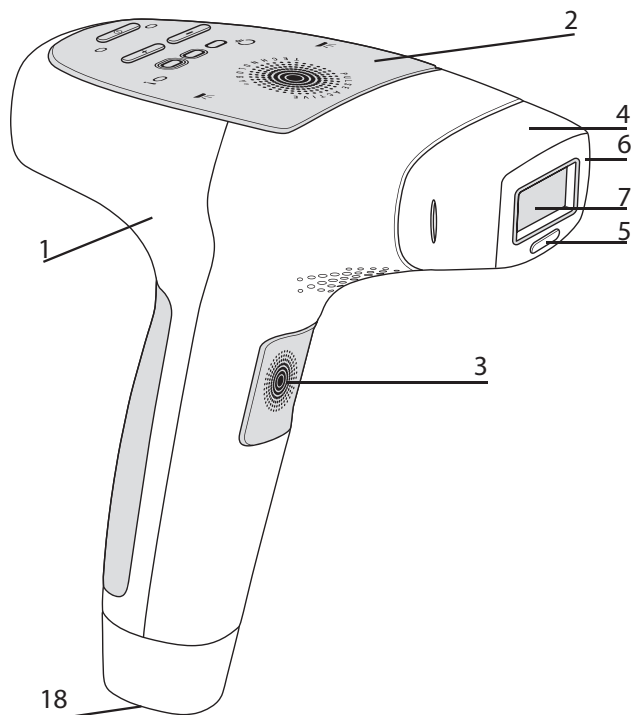

### 5.1. Seansa norise:

1. Izņemiet no kastes ierīci un pārējās DERMA PERFECT sastāvdaļas.
2. Pārbaudiet, vai vienreizējās lietošanas lampa ir pareizi ievietota ierīces galā.
3. Pieslēdziet adaptera vadu ierīces DERMA PERFECT spraudnim (nr.18 249. lpp.).
4. Ieslēdziet adapteri elektrotīkla rozetē: iedegas "gaidīšanas" režīma indikācijas diode: tagad ierīce DERMA PERFECT ir gatava lietošanai.  
Ādai ir jābūt noskūtai, tīrai, sausai un bez pūdera vai dezodorantu daļiņām.
5. Nospiediet ieslēgšanas pogu. Iedegsies jaudas diode un jūs sadzirdēsiet ierasto ventilācijas troksni.
6. Aptuveni 4 sekundes pēc ieslēgšanas pogas nospiešanas, pastāvīgi iedegsies signāldiodes. Pēc noklusējuma ierīce sāk strādāt ar minimālo jaudu. Tagad ierīce ir gatava pirmo impulsu izstarošanai.
7. Ja vēlaties paaugstināt vai samazināt jaudu, spiediet jaudas izvēles slēdža "+" vai "-" pogu līdz vēlamā jaudas līmeņa sasniegšanai (sīkāk par jaudas līmeņiem skatiet 5.2 punktā 252.lpp.)
8. Piespiediet ierīces lodziņu pie apstrādājamās ādas zonas, lai izveidotu optimālu kontaktu. Saskaršanos ar ādu detektors pārbauda, vai ierīces lodziņš pilnīgi saskaras ar ādu. Tagad signāldiodes sāk mirgot, norādot, ka ierīce ir gatava izstarot gaismas impulsus.
9. Nospiediet mēlīti.

Pirms gaismas impulsu aktivizēšanas ierīce arī pārbaudīs ādas krāsu. Ja āda ir pietiekami gaiša drošai darbībai, ierīce izstaros uz ādu impulsus un signāldiodes nodzīsīs. Jūs redzēsiet gaismas uzliesmojumu un tajā pašā laikā ar katru impulsu dzirdēsiet klusu skaņas signālu. Tas ir normāli. Ir iespējams, ka jūs sajūtīsiet siltumu un durstīšanu. Ierīce DERMA PERFECT starp impulsiem pārlādējas. Pēc 4 sekundēm signāldiodes atkal iedegas.

Ja neredzat gaismas impulsus un ja signāldiodes mirgo zaļā un oranžā krāsā, tas nozīmē, ka atbilstoši ādas krāsas detektora rādījumam āda ir pārāk tumša drošai lietošanai. Lai izmantotu ierīci no jauna, bet uz gaišākas zonas, tā ir jāizslēdz un jāieslēdz no jauna, citādi tā paliks drošības režīmā (mirgos zaļā un oranžā krāsā).

10. Pārvietojiet ierīces lodziņu uz citu apstrādājamo zonu. Iespiedumi ādā, kas palika pēc piespiestās ierīces, jums palīdzēs to pareizi novietot jaunā impulsa saņemšanai, lai impulsi netiktu atkārtoti izstaroti vienā un tād pašā vietā.

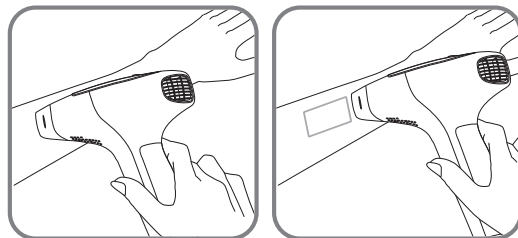

**Brīdinājums:** Epilācijas seansa laikā apstrādājiet katru ādas zonu tikai vienreiz. Vienas un tās pašas vieta atkārtotā apstrāde var izraisīt blakusefektus.

11. Turpiniet lietošanu, sākot ar 8. darbību.

Ja parādās apdegumi vai burbuļi, **PĀRTRAUCIET LIETOŠANU NEKAVĒJOTIES!**

#### UZMANĪBU! NEIZMANTOJIET IERĪCI:

- Ja apstrādājamā āda ir tumšāka kā dažādu ādas / matiņu tipu tabulā (2. vai 253. lpp.) ilustrētais V fototips.
- Uz ķermeņa daļām, kuri pēdējo 30 dienu laikā bija pakļauti saules staru, UV staru iedarbībai vai apstrādāti ar autoiedegumu.
- Uz pigmenta plankumiem vai tumšiem plankumiem. Lai tos segtu, varat izmantot balto kosmētisko zīmuli (kas nesatur metālus), necaurspīdīgu baltu līmlenti vai baltu plāksteri.
- Izlasiet BRĪDINĀJUMU UN DROŠĪBAS TEHNIKAS NOTEIKUMU sadaļu (no 245. līdz 248. lpp.), kā arī PRETINDIKĀCIJU sadaļu (no 256. līdz 258. lpp.).
- Jums ir jāveic tolerances tests, iedarbojoties uz ādu ar gaismas impulsiem vismaz 24 stundas pirms apstrādes 1. intensitātes līmenī (apstrādājamā zona pirms tam ir jānoskuj).

## 5.2. Ierīces jaudas līmeņa regulēšana:

DERMA PERFECT ir 5 intensitātes līmeņi no 1. (visvājākā) līdz 5. (visstiprākajam), kurus rāda 3 enerģijas līmeņa diode:

1. līmenis: (visvājākais): nepārtraukti deg diode pa kreisi.



2. līmenis: deg diode pa kreisi un mirgo diode pa vidu.

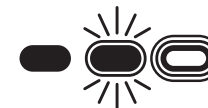

3. līmenis: deg divas diodes – pa kreisi un pa vidu.



4. līmenis: divas diodes –pa kreisi un pa vidu – deg, bet diode pa labi mirgo.

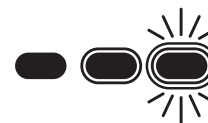

5. līmenis (visaugstākais): nepārtraukti deg 3 diodes.



Kamēr ierīce ir darba režīmā, tās intensitātes līmenis automātiski pēc noklusējuma ir ar visvājāko intensitāti. Deg tikai viena JAUDAS DIODE.

Lai uzstādītu vēlamo gaismas intensitāti, tajā skaitā visaugstāko vai visvājāko, spiediet jaudas izvēles slēdža pogas "+" un "-" līdz iedegsies vēlamajai intensitātei atbilstoša lampiņa.

Lai noteiktu jūsu fototipam atbilstošo intensitātes līmeni, skatiet ādas / matiņu noteikšanas anketu zemāk:

## Ādas raksturojums un krāsa

		BALTA āda (saules apdegumi pēc katras iedarbības, nekāda iedeguma)	ĻOTI GAIŠA āda (regulāri saules apdegumi, viegls iedegums)	GAIŠA āda (daži saules apdegumi, labs iedegums)	TUMŠA āda (reti saules apdegumi, labs un ātrs iedegums)	ĻOTI TUMŠA āda (reti saules apdegumi, ļoti labs iedegums)	MELNA āda (reti vai neeksistējoši saules apdegumi, ļoti tumšs iedegums)
Matīņu krāsa	Balti/sirmi matīņi	X	X	X	X	X	X
	Sarkani matīņi	X	X	X	X	X	X
	Gaiši blondi matīņi	X	X	X	X	X	X
	Tumši blondi matīņi / Gaiši brūni matīņi	4-5	4-5	3-4-5	3-4	1-2-3	X
	Brūni matīņi	4-5	4-5	3-4-5	3-4	1-2-3	X
	Tumši brūni matīņi	4-5	4-5	3-4-5	3-4	1-2-3	X
	Melni matīņi	4-5	4-5	3-4-5	3-4	1-2-3	X

**X** = šī ierīce jums nav piemērota

**1-2-3-4-5** = intensitātes līmenis, uz kādu ir jāiestata ierīce

**Lai noteiktu savu matīņu krāsu, par pamatu ņemiet savu dabīgo matu krāsu.**

Atkarībā no intensitātes līmeņa, kuru noteiksiet atkarībā no savas ādas krāsas un matīņu krāsas pirmajā ierīces izmantošanas seansā vienmēr izmantojiet zemāku intensitātes līmeni.

1. piemērs: ja jūsu fototips paredz ierīces iestatīšanu uz intensitāti 3/4, pirmajā seansā iestatiet ierīcē 3. līmeni. Ja nejutat neērtību, pārējos seansos varat palielināt intensitāti līdz 4. jaudas līmenim.

2. piemērs: ja jūsu fototips paredz ierīces iestatīšanu uz intensitāti 3/4/5, pirmajā seansā iestatiet ierīcē 3. līmeni. Ja nejutat neērtību, otrajā seansā varat palielināt intensitāti līdz 4. jaudas līmenim. Ja joprojām nejutat neērtību, nākamajos seansos varat palielināt intensitāti līdz 5. jaudas līmenim.

Tomēr ja jūtat pat nelielas sāpes, samaziniet intensitātes līmeni līdz brīdim, kad seanss būs ērts. Šajā gadījumā labāka rezultāta sasniegšanai var būt nepieciešams veikt papildu 1 vai 2 seansus.

**Neaizmirstiet veikt tolerances testu, iedarbojoties uz ādu ar gaismas impulsiem vismaz 24 stundas pirms apstrādes 1. intensitātes līmenī (apstrādājamā zona pirms tam ir jānoskuj).**

#### **UZMANĪBU! NEIZMANTOJIET IERĪCI:**

Kamēr neiepazīsieties ar šīs pamācības pretindikāciju sadaļā iekļautajiem brīdinājumiem un drošības tehnikas noteikumiem.

- Ja apstrādājamā āda ir tumšāka kā dažādu ādas tipu tabulā ilustrētais V fototips.
- Uz ķermeņa daļām, kuri pēdējo 30 dienu laikā bija pakļauti saules staru, UV staru iedarbībai vai apstrādāti ar autoiedegumu.

### **5.3. Vienreizējās lietošanas lampa**

Vienreizējās lietošanas lampa DERMA PERFECT var izstarot 5000 impulsus (neatkarīgi no izmantojamā intensitātes līmeņa).

Impulsu intensitāti nosaka tikai iestatītais ierīces jaudas līmenis. Enerģijas līmenis nesamazinās visa lampas darbmuža garumā. Kad lampas darbmužs ir sasniedzis 95%, lampas stāvokļa indikācijas diode  vadības panelī mirgos, brīdinot, ka lampa būs drīz jānomaina. Šī mirgošana kļūst lēnāka, lampai tuvojoties darbmuža beigām.

Kad vienreizējās lietošanas lampa ir izstarojusi 5000 impulsus, lampas stāvokļa indikācijas diode degs nepārtraukti, brīdinot, ka impulsi vairs netiks izstaroti. Lai turpinātu epilāciju, vienreizējās lietošanas lampa ir jānomaina.

**Piezīme: vienreizējās lietošanas lampa ir arī jānomaina, ja tās iekšpusē parādās lieli traipi vai ja tiks sasists lampas lodziņš.**



**Netuviniet ierīci acīm. Ir aizliegts apstrādāt sejas, kakla un krūtsgalu apmatojumu. Apstrādājot citas ķermeņa zonas, ir ieteicams neskatīties uz DERMA PERFECT izstarojamo gaismu.**

### **Lai nomainītu vienreizējās lietošanas lampu:**

1. Nospiediet ierīces ieslēgšanas/izslēgšanas/gaidīšanas režīma pogu, lai to pārslēgtu gaidīšanas režīmā.
2. Izslēdziet adapteri no elektrotīkla rozetes.
3. Satveriet nolietoto lampu no abām pusēm, velciet to ārā, lai tā izietu no ligzdas un izmetiet to kopā ar sadzīves atkritumiem.
4. Izpakoiet jaunu vienreizējās lietošanas lampu.
5. Iespraudiet jaunu vienreizējās lietošanas lampu, viegli to spiežot iekšā līdz tā pilnīgi nostiprināsies ierīcē.

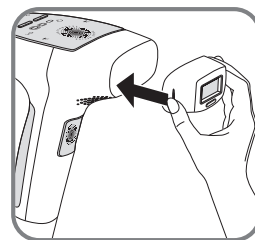
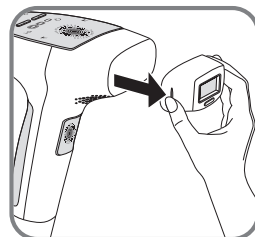

**Piezīme: kad vienreizējās lietošanas lampa ir nomainīta, vienmēr iestatiet enerģijas līmeni uz zemāku līmeni nekā parasti. Atgriezieties pie ierastā jaudas līmeņa tikai, ja apstrādes laikā vai pēc apstrādes nejūtat neērtību.**

### **5.4. Problēmu gadījumā:**

#### **● Ierīce neieslēdzas:**

- Pārbaudiet, vai barošanas adapteris ir pareizi pieslēgts ierīcei.
- Pārbaudiet, vai barošanas adapteris ir pareizi ieslēgts sienas rozetē.
- Ja pēc ierīces pareizas ieslēgšanas neiedegas neviena diode, nogādājiet ierīci servisa centrā.

#### **● Ierīce neizstaro gaismu:**

- Ja lampas diode nepārtraukti deg, pārbaudiet vai lampa ir pareizi iesprausta ierīcē.
- Ja lampas diode turpina nepārtraukti degt, jūs esat sasniedzis(-usi) lampas impulsu

maksimālo skaitu. Turpmākai ierīces izmantošanai nomainiet lampu.

- Ja nepārtraukti deg nepareizas darbības signāldiode, nogādājiet ierīci servisa centrā.
- Pamīšus mirgo zaļā un oranžā ādas noteikšanas diodes: detektors ir noteicis, ka āda ir pārāk tumša un ierīce pārslēdzās drošības režīmā. Skatiet ādas / matiņu tipa noteikšanas tabulu.
- Ādas noteikšanas diodes nepārtraukti deg zaļā krāsā: pārbaudiet, vai lampas virsma pilnīgi pieguļ ādai.

● **Ja ierīce ir nokritusi:**

- Pārbaudiet, vai UV filtrs nav sasists vai saplīsis. Ja ir, nelietojiet ierīci, kamēr lampa netiks nomainīta.
- Pēc krišanas ierīce vairs neizstaro impulsus: nomainiet lampu. Ja lampas nomaiņa problēmu neatrisina, nogādājiet ierīci servisa centrā.

● **Ja izmantošanas laikā izstarojamās gaismas intensitāte jums rāda neērtības:**

- neskatieties uz apstrādājamo zonu, kad spiežat uz mēlītes (it īpaši, apstrādājot paduses).
- Ērtībai varat izmantot saules brilles ar filtrēšanu S3 vai labāku.

## VI. PRETINDIKĀCIJAS

### Svarīga informācija par drošību – izlasīt pirms lietošanas

DERMA PERFECT nav piemērota visiem. Pirms lietošanas izlasiet zemāk sniegtos norādījumus. Papildu norādījumu vai personīgo padomu saņemšanai apmeklējiet tīmekļa vietni [www.rowenta.com](http://www.rowenta.com) vai ierīces pārdevēja tīmekļa vietni jūsu reģionā.

Visbeidzot, ja jums ir šaubas par ierīces DERMA PERFECT lietošanu, konsultējieties ar dermatologu vai savu ārstējošo ārstu.

**NEIZMANTOJIET** ierīci DERMA PERFECT uz ādas ar iedegumu vai pēc ādas nesenas pakļaušanas saules iedarbībai. Šāda lietošana var izraisīt apdegumus vai smagus ādas ievainojumus. Ierīces lietošana uz ādas, kura nesēn bija pakļauta saules staru iedarbībai, var izraisīt blakusefektus, piemēram, apdegumus, burbuļus un ādas krāsas izmaiņas (hiper- vai hipopigmentācija).



Nepakļaujiet ādu saules staru iedarbībai 4 nedēļas pirms apstrādes ar DERMA PERFECT.

Nepakļaujiet apstrādātās zonas saules staru iedarbībai. Pakļaušana saules staru iedarbībai nozīmē neaizsargātas ādas pakļaušanu tiešo saules staru iedarbībai piecpadsmit minūšu laikā vai neaizsargātas ādas pakļaušana netiešo saules staru iedarbībai (kad atrodaties ēnā, bet tuvu saules stariem) stundas laikā.



Aizsargājiet ādu ar līdzekli, kas aizsargā pret sauli, FPA 30 vai labāku, visā apstrādes perioda laikā un vismaz divas nedēļas pēc epilācijas seansa.



**Netuviniet ierīci acīm. Ir aizliegts apstrādāt sejas, kakla un krūtsgalu apmatojumu. Apstrādājot citas ķermeņa zonas, ir ieteicams neskatīties uz DERMA PERFECT izstarojamo gaismu.**

**Glabājiet ierīci bērniem nepieejamā vietā. Nelietojiet DERMA PERFECT uz bērniem un neļaujiet to izmantot bērniem.**

## VII – AIZLIEGUMI

NEIZMANTOJIET DERMA PERFECT vismaz šādos gadījumos:

- Kad esat stāvoklī vai pēc dzemdībām līdz menstruācijas cikla atjaunošanai.
- Zīdīšanas laikā.
- Ja apstrādājamā āda ir tumšāka kā ādas /matiņu tipa noteikšanas tabulā 2. vai 253. lappusē norādītais 5. ādas tips.
- Ādas pakļaušana saules staru vai UV aparāta iedarbībai, vai iedegumu veicinošo vai paātrinājošo līdzekļu vai autoiedeguma lietošana.
- Tetovējumi vai permanents grims apstrādājamā zonā.
- Uz sejas, kakla vai krūtsgaliem. Uz kaunuma lūpām samaziniet intensitāti uz vienu līmeni zemāk par intensitāti, kura bija noteikta Jūsu fototipam.
- Galvas matiem.
- Uz vienas ādas zonas biežāk kā reizi nedēļā.
- Ādas neierasts stāvoklis apstrādājamā zonā: sarkani vai pigmentēti plankumi, brūni vai melni plankumi uz ādas, piemēram, vasaras raibumi vai dzimumzīmes. Lai tos segtu, izmantojiet balto kosmētisko zīmuli (kas nesatur metālus), necaurspīdīgu baltu līmlenti vai plāksteri.
- Uz ādas, kura kļuvusi sausa vai trausla ķīmisko, glikola vai alfa-oksiskābju pīlingu rezultātā.
- Pīrsinga vietu tuvumā: vispār pirms ierīces lietošanas noņemiet visas pīrsinga rotas.
- Ekzēma, psoriāze, ievainojumi dzīšanas stadijā vai infekcijas, kas attīstās, apstrādājamā rajonā. Pirms ierīces izmantošanas tādas ādas problēmas ir jāizārstē.
- Ādas neierasta pigmentācija (vitiligo vai albīnisms).
- Ādas neierasts stāvoklis, ko izraisījis, piemēram, diabēts, vai citas sistēmiskas vai

vielmiņas slimības.

- Aukstumpumpas apstrādājamā zonā, pirms ierīces izmantošanas griezieties pie ārsta un izejiet profilakses ārstēšanas kursu.
  - Zonās ar silikona implantiem, kardiostimulatoru, implantu urīna nesaturēšanas novēršanai, insulīna sūkni vai jebkādu metāla implantu.
  - Ar fotosensibilizāciju saistīto patoloģiju (piem., porfīrijas, polimorfo izsitumu, saules nātrenes, vilkēdes utt.) vai medikamentu izraisīto patoloģiju gadījumā pēdējo 3 dienu laikā.
  - Ar pūtīšu vai citu ādas slimību saistīta medicīniskā ārstēšana, piemēram, izoterinoīna (Roaccutane®) orālā ieņemšana; medikamentu uz topisko retinoīdu bāzes, piemēram, tertinoīna (rétinA®) ieņemšana; vitamīna A, vai beta-karotīnu ieņemšana divu pēdējo mēnešu laikā.
  - Minociklīna vai citu medikamentu uz tetraciklīna bāzes ieņemšana pēdējā mēneša laikā.
- Šis medikamentu saraksts ir nepilns, ārstēšanas gadījumā konsultējieties ar savu ārstu.
- Režīms uz steroīdu bāzes pēdējo 3 mēnešu laikā.
  - 14 dienas pēc ārstēšanas ar mikrodermabrāziju.
  - Ja jau lietojat citu apmatojuma samazināšanas terapiju.
  - Pēc ādas vēža vai ļaundabīgajiem ādas audzējiem
  - Radioterapija vai ķīmijterapija pēdējo 3 mēnešu laikā
  - Imūnsupresijas terapija.
  - Epilepsija.
  - Jebkuros citos gadījumos, kad jūsu ārsts uzskata, ka tas ir riskanti.



**Neizmantojiet DERMA PERFECT, kad istabā, kurā to lietojat, atrodas mazi bērni, jo izstarojamā gaisma var viņiem kaitēt.**

**Šis saraksts nav pilns. Ja jums ir vismazākās šaubas par to vai, pastāv risks izmantojot ierīci DERMA PERFECT, konsultējieties ar savu ārstējošo ārstu vai dermatologu.**

## VIII. Ierīces DERMA PERFECT kopšana

Iesakām tīrīt ierīci pēc katra seansa, it sevišķi, ierīces lodziņu.

Pirms tīrīšanas atvienojiet ierīci no strāvas.

Izmantojiet tīru un sausu lupatiņu. Var arī izmantot tīrīšanas līdzekli, kas ir speciāli paredzēts elektronisko ierīču tīrīšanai, lai piesardzīgi noslaucītu ierīci DERMA PERFECT un, it sevišķi, lodziņu.

**Nemērciet ierīci vai tās sastāvdaļas ūdenī.**

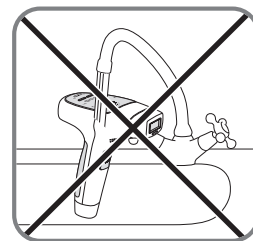
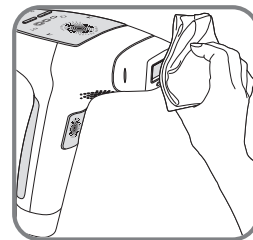

### Rūpēsimies par vides aizsardzību!

- ① Ierīce izgatavota no vairākiem atkārtoti lietojamiem vai otrreiz pārstrādājamiem materiāliem.
- ➔ Nogādājiet to savākšanas punktā vai atteikuma gadījumā servisa centrā, lai tiktu veikta tā apstrāde.

1800126329 - 29/12