

Moulinex®

express compact/
express compact
anti-calc*



DE * je nach Modell
EN * depending on model
FR * selon modèle
NL * afhankelijk van het model

ES * en función del modelo
PT * consoante o modelo
RU * в зависимости от модели
UK * залежно від моделі

www.moulinex.com

DE

FR

NL

ES

PT

RU

UK

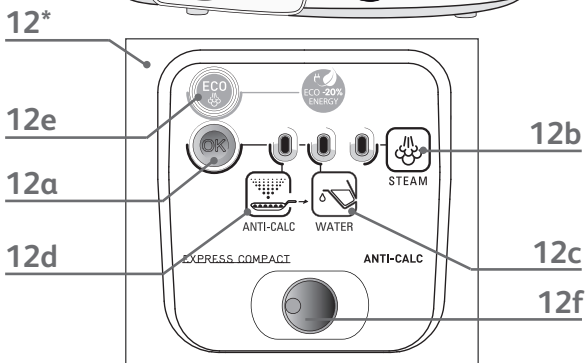
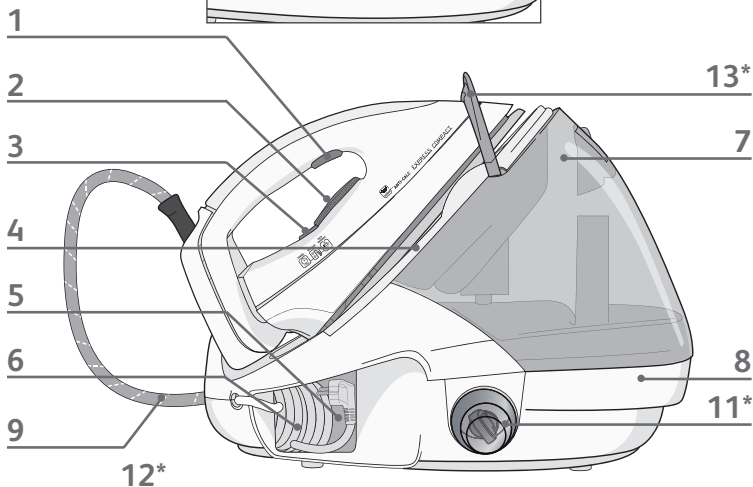
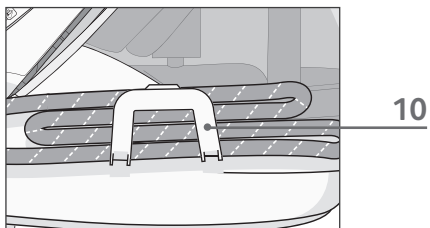

DE * e nach Modell - EN * depending on model - FR * selon modèle - NL * afhankelijk van het model - ES * en función del modelo - PT * consoante o modelo - RU * в зависимости от модели - UK * залежно від моделі



fig. 1*



fig. 2*

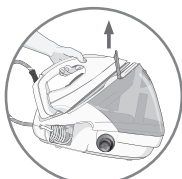

fig. 3



fig. 4



fig. 5

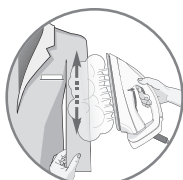

fig. 6

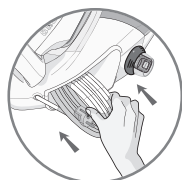

fig. 7



fig. 8

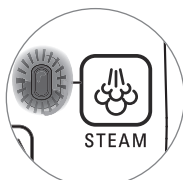

fig. 16



fig. 17

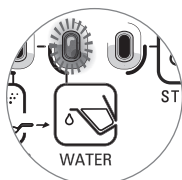

fig. 18



fig. 12 a



fig. 20*

Fig A*

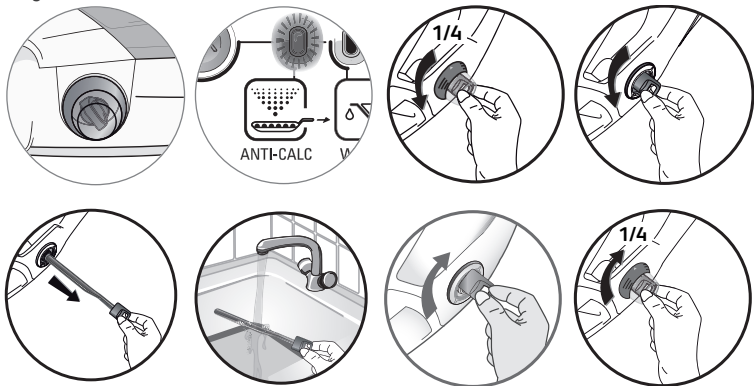
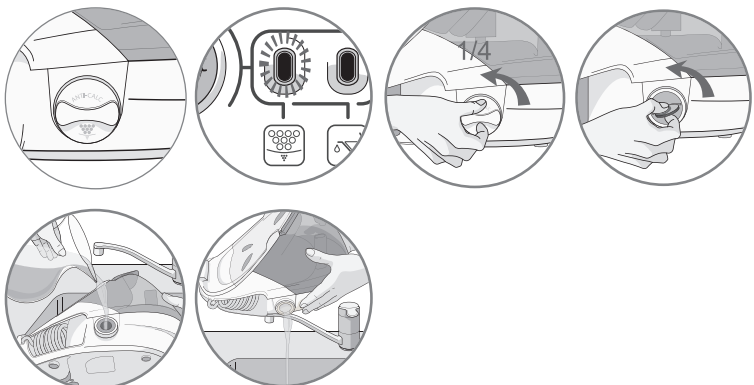

Fig B*



Recomendaciones importantes

Advertencias de seguridad

- Lea atentamente las instrucciones de uso antes de utilizar por primera vez el aparato: un uso no conforme con las instrucciones de uso eximiría a la marca de cualquier responsabilidad.
- No desenchufe el aparato tirando del cable.
Desenchufe siempre el aparato:
 - antes de llenar el depósito o de aclarar el calderín,
 - antes de limpiarlo,
 - después de cada uso.
- El aparato debe ser utilizado y colocado sobre una superficie estable que no sea sensible al calor. Cuando coloque la plancha sobre su base, asegúrese de que la superficie sobre la que esta última se encuentra es estable. No coloque nunca el cuerpo del aparato sobre la funda de la tabla de planchar o sobre una superficie blanda.
- Este aparato no ha sido diseñado para ser utilizado por personas (incluidos los niños) cuyas capacidades físicas, sensoriales o mentales sean reducidas, o por personas con falta de experiencia o de conocimientos, salvo si éstas están supervisadas por una persona responsable de su seguridad o han recibido instrucciones relativas al uso del aparato.
- Se recomienda vigilar a los niños para asegurarse de que no juegan con el aparato.

- Este aparato puede ser utilizado por niños a partir de 8 años y por personas que carezcan de experiencia o conocimientos o cuyas capacidades físicas, sensoriales o mentales sean reducidas, siempre que hayan sido instruidas u orientadas sobre el uso seguro del aparato y conozcan los riesgos que corren. Los niños no han de jugar con el aparato. La limpieza y el mantenimiento de usuario no los han de llevar a cabo niños, salvo que tengan 8 años como mínimo y estén supervisados. Mantenga el aparato y el cable de alimentación fuera del alcance de los niños menores de 8 años.
- La temperatura de las superficies puede aumentar cuando el aparato está en funcionamiento, lo que podría producir quemaduras. No toque las superficies calientes del aparato (partes metálicas accesibles y partes plásticas situadas cerca de las partes metálicas).
- No deje nunca el aparato en marcha sin supervisión:
 - cuando esté conectado a la red eléctrica,
 - mientras no se haya enfriado, lo que cuesta aproximadamente 1 hora.
- Antes de vaciar la caldera/aclarar el recolector de cal (según modelo), espere siempre a que la central de vapor esté fría y desconectada durante más de 2 horas para desenroscar el tapón de vaciado/el colector.
- Atención: si la tapa del hervidor o la tapa de enjuague del hervidor (dependiendo del modelo), se ha caído o se ha golpeado de manera contundente, deberá ser reemplazada en un Centro de Servicio Autorizado, ya que podría estar estropeada.
- Cuando aclare el calderín, no lo rellene nunca directamente con agua del grifo.

- La tapa del hervidor no debe abrirse durante su uso.
- El aparato no debe utilizarse si ha caído, si presenta daños aparentes, si tiene fugas o si presenta anomalías de funcionamiento. No desmonte nunca el aparato: llévelo a que lo examinen en un Centro de Servicio Autorizado para evitar riesgos.
- En caso de que el cable de alimentación o el cable de vapor esté dañado, deberá llevarlo a un Centro de Servicio Autorizado para que lo cambien y evitar cualquier peligro.
- Los accesorios, consumibles y recambios sólo deben ser adquiridos en los Centros de Servicio de Asistencia Técnica Autorizados o bien on-line en www.accessories.home-and-cook.com
- Por su seguridad, este aparato cumple las normas y reglamentaciones aplicables (Directivas de Baja Tensión, Compatibilidad Electromagnética, Medio Ambiente, etc.).
- Su central de vapor es un aparato eléctrico, por lo que debe utilizarse en condiciones normales de uso. Este aparato está pensado únicamente para su uso doméstico.
- Incorpora 2 sistemas de seguridad:
 - una válvula para evitar el exceso de presión que, en caso de mal funcionamiento del aparato, deja escapar el exceso de vapor.
 - un fusible térmico para evitar cualquier sobrecalentamiento.
- Enchufe siempre su central de vapor:
 - a una instalación eléctrica con un voltaje de entre 220 y 240 V.
 - a una toma eléctrica de tierra.
 Cualquier error de conexión puede provocar daños irreversibles y anulará la garantía. Si utiliza un alargador, asegúrese de que el enchufe es de tipo bipolar 16A con toma de tierra.
- Desenrolle por completo el cable eléctrico antes de conectarlo a una toma de tierra.
- La suela de su plancha y la base sobre la que esta reposa pueden alcanzar temperaturas muy elevadas y ocasionar quemaduras: no las toque. No toque nunca cables eléctricos con la suela de la plancha.
- Su aparato emite vapor que puede provocar quemaduras. Manipule la plancha con precaución, sobre todo cuando planche en vertical. No dirija jamás el vapor hacia personas o animales.
- No sumerja nunca su central de vapor en agua o cualquier otro líquido. No la coloque nunca bajo el agua del grifo.

CONSERVE ESTAS INSTRUCCIONES DE USO

Descripción

1. Mando de vapor
2. Botón de ajuste de la temperatura de la plancha
3. Piloto de la plancha
4. Placa reposaplanchas
5. Compartimento para guardar el cable eléctrico
6. Cable eléctrico
7. Depósito 1,6 l
8. Caldera (en el interior de la caja)
9. Cable de vapor

Sistema de bloque de la plancha en la base - Lock System (en función del modelo)

- Su central de vapor está equipada con un arco de sujeción de la plancha a la caja con bloqueo para facilitar el transporte y el almacenamiento :

- Bloqueo - fig.1

- Desbloqueo - fig.2

- Para transportar su central de vapor por el asa:

- Coloque la plancha sobre la placa reposaplanchas de la central de vapor y abata el arco de sujeción sobre la plancha hasta que se active el bloqueo (que identificará al oír un "clic") - fig.1.

- Agarre la plancha por el asa para transportar su central de vapor - fig.3.

Preparación

¿Qué agua se debe utilizar?

• Agua del grifo:

El aparato está diseñado para funcionar con agua del grifo. Si el agua de su hogar es demasiado calcárea, mezcle un 50 % de agua del grifo con un 50 % de agua desmineralizada de la tienda. En algunas regiones de la costa, el porcentaje de sal en el agua puede ser elevado. En ese caso, utilice únicamente agua desmineralizada.

• Descalcificador:

Hay distintos tipos de descalcificadores y el agua de la mayoría de ellos puede utilizarse en el generador. Sin embargo, algunos descalcificadores, y concretamente los que emplean productos químicos como la sal, pueden provocar derrames blancos u oscuros; es el caso de las jarras filtrantes. Si tiene este tipo de problema, le recomendamos que pruebe a utilizar agua del grifo no tratada o agua embotellada.

Cuando haya cambiado el agua, será necesario utilizar varias veces la plancha para resolver el problema. Le recomendamos que pruebe la función de vapor por primera vez sobre un paño usado que pueda tirar, para evitar dañar sus prendas de ropa.

Recuerde: No utilice nunca agua de lluvia ni agua que contenga aditivos (como el almidón, perfume o el agua de electrodomésticos). Dichos aditivos pueden afectar a las propiedades del vapor y a

10. Clip para guardar el cable de vapor
11. Colector de cal (en función del modelo)
12. Panel de control
 - a. Botón "OK"
 - b. Piloto "vapor listo"
 - c. Piloto "depósito vacío"
 - d. Piloto "Antical"
 - e. Botón ECO (en función del modelo)
 - f. Interruptor luminoso de Encendido/Apagado
13. Lock-System (en función del modelo)

temperaturas elevadas pueden formar depósitos en la cámara de vapor que podrían manchar su ropa. Llene el depósito

- Coloque la central de vapor en un lugar estable y horizontal que no sea sensible al calor.

• Asegúrese de que el aparato está desconectado y abra la pestaña del depósito.

• Utilice una jarra de agua, llénela con 1,6 l de agua máximo - fig.4 y añáda al depósito procurando no superar el nivel de "Max".

Ponga la central de vapor en marcha

La primera vez que utilice el aparato, puede desprenderse humo o un olor que no es nocivo.

Este fenómeno no tiene consecuencias en el uso del aparato y desaparecerá rápidamente.

- Desenrolle completamente el cable eléctrico y saque el cable de vapor de su compartimento.

• Abata el arco de sujeción de la plancha hacia adelante para desbloquear el punto de seguridad (en función del modelo).

• Conecte la central de vapor a una toma eléctrica de tierra.

• Pulse el interruptor luminoso de encendido/apagado - fig.12f. Éste se encenderá y la caldera empezará a calentar: el piloto verde situado en el panel de control empezará a parpadear - fig.9. Cuando el piloto verde deje de parpadear (tras aprox. 2 minutos), el vapor estará listo.

• Tras aprox. un minuto, y de manera regular durante el uso, la bomba eléctrica de la que está dotada el aparato inyecta agua en la caldera. Esto genera un ruido que es normal.

Uso

Planchar con vapor

No coloque nunca la plancha sobre un reposaplanchas metálico, ya que podría estropearla; colóquela sobre la placa reposaplanchas de la caja: ésta está equipada con topes antideslizantes y está diseñada para resistir a temperaturas elevadas.

• Sitúe el botón de ajuste de la temperatura de la plancha en el tipo de tejido que va a planchar (véase el siguiente cuadro).

- El piloto de la plancha se enciende. **Atención: al empezar a planchar y cuando reduzca la temperatura durante la sesión de planchado, el aparato estará listo cuando el piloto de la plancha se apague y el piloto verde situado en el panel de control se quede fijo. Durante la sesión de planchado, cuando suba la temperatura de la plancha podrá planchar inmediatamente.**
- Durante el planchado, el piloto situado en la plancha se enciende y se apaga en función de las necesidades de calentamiento, sin que ello influya en su uso.
- Para obtener vapor, pulse el mando de vapor situado bajo el asa de la plancha - fig.5. El vapor se detendrá cuando deje de pulsar el botón.
- Si utiliza almidón, pulverícelo por el lado de la prenda que no planche.

Regular la temperatura

AJUSTE DE LA TEMPERATURA EN FUNCIÓN DEL TIPO DE TEJIDO QUE VAYA A PLANCHAR:		
TIPO DE TEJIDOS	AJUSTE DEL BOTÓN DE TEMPERATURA	
Sintéticos, seda (poliéster, acetato, acrílico, poliamida)	●	
Lana, viscosa	●●	
Lino, algodón	●●●	

Cuando utilice el aparato por primera vez o si hace ya unos minutos que no utiliza el vapor: pulse varias veces seguidas el mando de vapor (fig.5) alejado de la ropa. Esto le permitirá eliminar el agua fría del circuito de vapor.

• Ajuste del botón de temperatura de la plancha:

- Empiece primero por los tejidos que se planchan a baja temperatura y termine por los que soportan una temperatura más elevada (●●● o Max).
- Si plancha tejidos de fibras mezcladas, ajuste la temperatura de planchado a la fibra más frágil.
- Si se coloca el termostato en posición "min", la plancha no se calienta.



MODO ECO (en función del modelo): La central de vapor dispone de un modo ECO que consume menos energía y garantiza al tiempo un caudal de vapor suficiente para un planchado eficaz. Para emplearlo, cuando el termostato de la plancha esté ajustado correctamente (consulte la tabla anterior), pulse el botón ECO situado en el panel de control. Puede utilizar el modo ECO en todo tipo de tejidos; sin embargo, para los tejidos muy gruesos o arrugados, le recomendamos que emplee el caudal de vapor normal para garantizar un resultado óptimo - Fig 13..

Planchar en seco

- No pulse el mando de vapor.

Elimine las arrugas verticalmente

Para no quemar los tejidos diferentes del lino o del algodón, mantenga la plancha alejada a

unos centímetros.

- Ajuste el botón de temperatura de la plancha en la posición máx.
- Cuelgue la prenda de una percha y estire ligeramente el tejido con una mano. Como el vapor que genera la plancha está a temperatura elevada, no planche nunca una prenda sobre una persona, sino siempre sobre una percha.
- Pulse el mando de vapor - fig.5 de manera intermitente realizando un movimiento de arriba a abajo - fig.6.

Llene el depósito durante el uso

- Cuando el piloto rojo "depósito vacío" parpadea, significará que ya no queda vapor - fig.11. El depósito de agua está vacío.
- Apague y luego desconecte la central de vapor y abra la pestaña del depósito
- Utilice una jarra de agua, llénela con 1,6 l de agua máximo - fig.4 y añádale al depósito procurando no superar el nivel de "Max" del depósito.
- Vuelva a conectar la central de vapor. Pulse el botón "OK" de puesta en marcha - fig.12, situado en el panel de control, para seguir planchando. Cuando el piloto verde deje de parpadear, el vapor estará listo.

Limpieza y Mantenimiento

Limpie su central de vapor

- No utilice ningún producto de mantenimiento o de descalcificación para limpiar la suela o la carcasa.
- No pase nunca la plancha o la carcasa bajo el chorro del grifo.
- Limpie regularmente la suela con una esponja no metálica.
- Limpie de vez en cuando las partes plásticas con un paño suave ligeramente humedecido.

Eliminar la cal fácilmente de su central de vapor - Fig. A (en función del modelo)

No introduzca productos eliminadores de cal (vinagre, eliminadores de cal industriales...) para lavar la caldera ya que podrían dañarla. Antes de proceder a vaciar su central de vapor, deberá esperar obligatoriamente a que se enfríe durante más de 2 horas, para evitar cualquier riesgo de quemadura.

Para prolongar la vida útil de su central de vapor y evitar las proyecciones de cal, su central de vapor está equipada con un colector de cal integrado. Este colector, situado en la cuba, recupera automáticamente la cal que se forma en el interior.

Principio de funcionamiento:

- Un piloto naranja "antical" parpadea en el panel de control para indicarle que tiene que lavar el colector.

⚠ Atención, esta operación no debe llevarse a cabo mientras que la central de vapor no lleve desconectada más de dos horas y no se encuentre

completamente fría. Para realizar esta operación, la central de vapor debe estar cerca de un fregadero, ya que el agua puede salir de la cuba al abrirla.

- Una vez la central de vapor completamente fría, retire el ocultacolector de cal.
- Desatornille completamente el colector y retirelo de la carcasa. La cal acumulada se encuentra en la cuba.
- Para limpiar bien el colector sólo tiene que lavarlo con agua del grifo y eliminar la cal que contiene .
- Si comprueba de en torno al colector hay restos cal, puede dejarlo en remojo en un recipiente con una solución de limón o vinagre blanco durante aproximadamente 4 horas. Posteriormente, enjuáguelo con agua corriente.
- Vuelva a colocar el colector en su compartimento atornillándolo de nuevo completamente para asegurar la estanqueidad .
- Vuelva a colocar el ocultacolector de cal en su sitio.
- Además de este mantenimiento periódico, es recomendable aclarar bien con agua el recipiente cada 6 meses o bien después de 25 usos. Para conseguirlo:
- Compruebe que el generador esté frío y lleve más de 2 h desconectado.
- Coloque el generador de vapor en el borde del fregadero y con la plancha al lado apoyada sobre la suela.
- Retire el ocultacolector y desatornille el colector de cal.
- Mantenga el generador de vapor en posición inclinada y, con una garrafa, rellene el calderín con 1/4 de litro de agua corriente
- Agite la carcasa durante unos instantes y luego vacíela por completo en el fregadero
- Coloque nuevamente el colector en su ubicación tras revisarlo por completo para garantizar su estanqueidad.
- Vuelva a colocar el ocultacolector de cal en su sitio.

La próxima vez que utilice el aparato pulse el botón "OK" situado en el panel de control para apagar el piloto naranja "antical" Fig. 12.

Lave la caldera - Fig. B (en función del modelo)

Sobre todo, no utilice productos antical para lavar la caldera, ya que podrían dañarla. Antes de proceder a vaciar la central de vapor, deberá dejarla enfriar durante más de 2 horas para evitar cualquier riesgo de quemadura.

¡Contribuyamos a la protección del medioambiente!

- ① Su aparato contiene un gran número de materiales aprovechables o reciclables.
- ➡ Entréguelo en un punto de recogida o, en su defecto, en un centro de servicio autorizado para que se lleve a cabo su tratamiento.

- Para prolongar la eficacia de la caldera y evitar la cal, su central de vapor está equipada con un piloto naranja "vaciado de la caldera" que parpadea en el panel de control al cabo de aprox. 10 usos.
 - Si el piloto naranja "vaciado de la caldera" parpadea, puede seguir planchando normalmente, pero no olvide lavarla antes de la próxima vez que la use.
 - **Asegúrese de que la central de vapor esté fría y desconectada desde hace más de 2 horas.**
 - Coloque la central de vapor en el borde del fregadero y la plancha al lado sobre su talón.
 - Afloje la cobertura del tapón de vaciado con 1/4 de vuelta hacia la izquierda.
 - Con ayuda de una moneda, afloje con cuidado el tapón de vaciado de la caldera.
 - Mantenga la central de vapor en posición inclinada, y con una jarra, llene la caldera con 1/4 de litro de agua del grifo - fig.12.
 - Agite la caja unos momentos y a continuación vacíela completamente en el fregadero - fig.13.
- Le recomendamos que repita esta operación una segunda vez para obtener un buen resultado.
- Ajuste y apriete de nuevo el tapón de vaciado de la caldera con la moneda.
 - Vuelva a colocar la cobertura del tapón de vaciado.
 - **La próxima vez que utilice el aparato, pulse el botón "OK" para apagar el piloto naranja Fig. 12.**

Guarde la central de vapor

- Apague el interruptor de encendido/apagado y desconecte la toma.
- Coloque la plancha sobre la plancha reposaplanchas de la central de vapor.
- Abata el arco de sujeción sobre la plancha hasta oír un "clic" de bloqueo, de este modo, la plancha quedará bloqueada con total seguridad a la caja.
- Guarde el cable eléctrico en su compartimento - fig.7.
- Vuelva el cable de vapor en el clip de cable. - fig.8.
- Deje enfriar la central de vapor antes de guardarla en un armario o en un espacio estrecho.
- Puede guardar su central de vapor con total seguridad.



¿Tiene un problema con la central vapor?

Problemas	Causas probables	Soluciones
La central de vapor no se enciende o el piloto de la plancha y el interruptor luminoso de encendido/apagado no se encienden.	El aparato no está conectado a la corriente.	Asegúrese de que el aparato se encuentra bien conectado a una toma que funcione y de que tiene corriente (interruptor de encendido/ apagado luminoso encendido).
El agua corre por los orificios de la suela.	Está utilizando el vapor mientras que la plancha aun no ha alcanzado la temperatura suficiente.	Compruebe el ajuste del termostato. Espere a que el piloto de la plancha se haya apagado para accionar el mando de vapor.
	El agua se ha condensado en los tubos, ya que está utilizando el vapor por primera vez o no lo ha utilizado desde hace algún tiempo.	Pulse el mando de vapor fuera de la mesa de planchar, hasta que la plancha emita vapor.
Aparecen restos de agua en la ropa.	Su funda de mesa está saturada de agua, ya que no está adaptada a la potencia de una central de vapor.	Asegúrese de contar con una mesa adaptada (bandeja con rejilla que evita la condensación).
Unos derrames blancos salen de los orificios de la suela.	Su caldera está expulsando cal, ya que no se ha lavado regularmente.	Lave la caldera. (consúltese § "Lave la caldera")
Unos derrames marrones salen de los orificios de la suela y manchan la ropa.	Está utilizando productos químicos anticafores o aditivos en el agua de planchado.	No añada nunca ningún producto en el depósito (consúltese § qué agua se debe utilizar). Póngase en contacto con el centro de servicio autorizado.
La suela está sucia o amarilla y puede manchar la ropa	Está utilizando una temperatura demasiado elevada	Consulte nuestras recomendaciones sobre el ajuste de las temperaturas.
	Su ropa no se ha aclarado lo suficiente o ha planchado una prenda nueva antes de lavarla.	Asegúrese de que la ropa está lo suficientemente aclarada para eliminar los eventuales depósitos de jabón de o productos químicos en las prendas nuevas.
	Está utilizando almidón.	Pulverice siempre el almidón en la cara de la prenda que no va a planchar.
Hay poco o nada de vapor.	El piloto rojo "depósito de agua" parpadea -	Llene el depósito y pulse el botón "OK" hasta que se apague el piloto.
	La temperatura de la suela está ajustada al máximo.	La central de vapor funciona normalmente pero el vapor, muy caliente, es seco y por tanto, menos visible.
Sale vapor alrededor del tapón.	El colector está mal apretado.	Apriete el colector.
	La junta del colector está dañada.	Póngase en contacto con el centro de servicio autorizado.
	El aparato está defectuoso.	No utilice la central de vapor y póngase en contacto con un centro de servicio autorizado.
El piloto rojo "depósito de agua vacío" parpadea.	No ha pulsado el botón "OK" para volver a ponerlo en marcha.	Pulse el botón ¡OK! de reinicio situado en el panel de control hasta que se apague el piloto.
Por debajo del aparato sale vapor o agua.	El aparato está defectuoso.	No utilice la central de vapor y póngase en contacto con un centro de servicio autorizado.
Durante el planchado, la central de vapor emite un ruido de bombeo importante.	Este ruido es normal, ya que el depósito de agua está vacío.	Llene de nuevo el depósito (cf. § "Llene el depósito durante el uso del aparato").
El piloto "antical" parpadea.	No ha pulsado el botón "OK" de reinicio.	Pulse el botón ¡OK! de reinicio situado en el panel de control hasta que se apague el piloto.

Si no puede determinar la causa de una avería, acuda a un centro de servicio postventa autorizado.

Recomendações importantes

Instruções de segurança

- Leia atentamente o manual de instruções antes da primeira utilização do aparelho: uma utilização não conforme ao manual de instruções, liberta a marca de qualquer responsabilidade.
- Não desligue o aparelho puxando pelo cabo. Desligue sempre o seu aparelho:
 - antes de encher o depósito ou proceder à limpeza da caldeira,
 - antes de proceder à limpeza do aparelho,
 - após cada utilização.
- O aparelho deve ser utilizado e colocado sobre uma superfície estável resistente ao calor. Quando colocar o ferro sobre a respectiva base de suporte do ferro, certifique-se de que a superfície onde a colocou é estável.

Não colocar o gerador de vapor sobre a cobertura da tábua de engomar ou sobre uma superfície mole.
- Este aparelho não foi concebido para ser utilizado por pessoas (incluindo crianças) cujas capacidades físicas, sensoriais ou mentais se encontram reduzidas, ou por pessoas com falta de experiência ou conhecimento, a não ser que tenham sido devidamente acompanhadas e instruídas sobre a correcta utilização do aparelho, pela pessoa responsável pela sua segurança.
- É importante vigiar as crianças por forma a garantir que as mesmas não brinquem com o aparelho.

- Este aparelho pode ser utilizado por crianças a partir dos 8 anos de idade e por pessoas sem experiência e conhecimentos ou com capacidades físicas, sensoriais ou mentais reduzidas, se tiverem recebido formação e supervisão relativamente à utilização do aparelho de forma segura e compreendam os perigos envolvidos. As crianças não podem brincar com o aparelho. A limpeza e a manutenção do mesmo por parte do utilizador não deve ser realizada por crianças, excepto se estas tiverem mais de 8 anos e forem supervisionadas. Manter o aparelho e o cabo de alimentação fora do alcance de crianças com menos de 8 anos.
- Quando o aparelho está em funcionamento, a temperatura das superfícies pode ser elevada, o que pode provocar queimaduras. Não toque nas superfícies quentes do aparelho (partes metálicas acessíveis e partes de plástico próximas das partes metálicas).
- Nunca deixe o aparelho sem vigilância:
 - quando este está ligado à corrente,
 - durante cerca de 1 hora até arrefecer.
- Antes de esvaziar a caldeira/enxaguar o colector de calcário (dependendo do modelo), desligue sempre o gerador de vapor e espere que arrefeça pelo menos durante 2 horas antes de abrir a tampa de escoamento/o depósito de água.
- Atenção: se a tampa da caldeira ou a tampa de enxaguamento da caldeira (consoante o modelo) estiver tombada ou gravemente amolgada, deve ser substituída no Centro de Assistência Aprovado, dado que deverá estar danificada.

- Quando proceder à limpeza da caldeira, não a encha directamente por baixo da torneira.
- A caldeira não deve ser aberta durante a utilização.
- O aparelho não deve ser utilizado se tiver caído ao chão, apresentar danos visíveis, fugas ou anomalias de funcionamento. Nunca desmonte o aparelho: este deve ser examinado por um Serviço de Assistência Técnica autorizado por forma a evitar qualquer situação de perigo para o utilizador.
- Se o cabo de alimentação eléctrica ou o cabo de vapor se encontrarem de alguma forma danificados, deverão ser obrigatoriamente substituídos por um Serviço de Assistência Técnica autorizado, por forma a evitar qualquer situação de perigo para o utilizador.
- Acessórios, consumíveis e peças sobresselentes devem ser adquiridas junto de um Serviço de Assistência Técnica autorizado Moulinex.
- Para sua segurança, este aparelho está em conformidade com as normas e regulamentos aplicáveis (Directivas Baixa Tensão, Compatibilidade Electromagnética, Ambiente, ...).
- O seu gerador de vapor é um aparelho eléctrico, devendo ser utilizado nas condições normais de utilização. O aparelho foi concebido apenas para uma utilização doméstica.
- O aparelho está equipado com 2 sistemas de segurança:
 - uma válvula que evita qualquer sobrepressão, e que em caso de mau funcionamento do aparelho, liberta o excesso de vapor,
 - um fusível térmico para evitar o sobreaquecimento.
- Ligue sempre o seu gerador de vapor:
 - a uma instalação eléctrica cuja tensão esteja compreendida entre 220 e 240 V.
 - a uma tomada eléctrica tipo «terra».
 Os erros de ligação podem causar danos irreversíveis e anular a garantia.
- Se utilizar uma extensão eléctrica, verifique se a ficha é do tipo bipolar de 16A com condutor de terra.
- Desenrole completamente o cabo eléctrico antes de o ligar a uma tomada com terra.
- A base do ferro e a base de suporte do ferro podem atingir temperaturas muito elevadas e provocar queimaduras – não lhes toque. Nunca toque nos cabos eléctricos com a base do ferro de engomar.
- O aparelho liberta vapor que pode provocar queimaduras. Manipule o ferro com precaução, sobretudo ao engomar na vertical. Nunca dirija o vapor para pessoas ou animais.
- Nunca coloque o gerador de vapor dentro de água ou qualquer outro líquido. Nunca o passe por água da torneira.

**GUARDE O MANUAL DE INSTRUÇÕES
PARA FUTURAS UTILIZAÇÕES**

Descrição

1. Comando de vapor
2. Botão de regulação de temperatura do ferro
3. Indicador luminoso do ferro
4. Base de repouso do ferro
5. Compartimento de arrumação do cabo eléctrico
6. Cabo eléctrico
7. Reservatório de 1,6 l
8. Caldeira
9. Cabo de vapor
10. Clip de arrumação do cabo de vapor
11. Colector de calcário (consoante o modelo)
12. Painel de comandos
 - a. Tecla "OK"
 - b. - Indicador luminoso "vapor pronto"
 - c. - Indicador luminoso "reservatório vazio"
 - d. - Indicador luminoso "Anti-calc"
 - e. - Botão ECO (consoante o modelo)
 - f. - Interruptor luminoso ligar/desligar
13. Lock-System (consoante o modelo)

Sistema de bloqueio do ferro na base de repouso – Lock System (consoante o modelo)

- O gerador de vapor está equipado com um aro de bloqueio para facilitar o transporte e a arrumação:
 - Bloqueio - fig.1
 - Desbloqueio - fig.2
- Para transportar o gerador de vapor pela pega do ferro:
 - Coloque o ferro na base de repouso do gerador de vapor e rebata o aro de bloqueio sobre o ferro até ouvir um "clac" de bloqueio - fig.1
 - Segure no ferro pela pega para transportar o gerador de vapor - fig.3

Preparação Que água utilizar?

• **Água da torneira:** O seu aparelho foi concebido para funcionar com água da torneira. Se a água for muito calcária, misture 50 % de água da torneira e 50 % de água desmineralizada disponível no mercado. Em certas regiões junto à costa, o teor em sal da sua água pode ser muito elevado. Neste caso, utilize exclusivamente água desmineralizada.

• **Amaciador:** Existem vários tipos de amaciadores e a água da maioria deles pode ser utilizada no gerador. Contudo, determinados amaciadores e particularmente aqueles que utilizam produtos químicos como o sal, podem provocar derrames brancos ou castanhos, sendo nomeadamente o caso dos jarros filtrantes.

Se deparar com este tipo de problema, recomendamos que tente utilizar água da torneira não tratada ou água engarrafada. Depois de mudar a água, são necessárias várias utilizações para resolver o problema. Ao experimentar a função de vapor pela primeira vez, recomenda-se que o faça sobre um pano usado que possa deitar fora, para evitar danificar as suas roupas.

Lembre-se: Nunca utilize água da chuva nem que contenha aditivos (como amido, perfumes, ou água de aparelhos domésticos). Estes aditivos podem alterar as propriedades do vapor e, com temperaturas elevadas, podem formar depósitos na câmara de

vapor, susceptíveis de manchar a sua roupa.

Encha o reservatório

- Coloque o gerador de vapor num local estável e horizontal, resistente ao calor.
- Verifique se o aparelho está desligado e abra a tampa do reservatório.
- Utilize uma garrafa de água, encha-a com 1,6 l de água no máximo - fig.4 e encha o reservatório sem ultrapassar o nível "Max".

Coloque o gerador de vapor a funcionar

Durante a primeira utilização, pode verificar-se a emissão de fumo e de odor inofensivos. Este fenómeno sem consequências na utilização do aparelho desaparece rapidamente.

- Desenrole o cabo eléctrico na totalidade e retire o cabo de vapor do respectivo compartimento.
- Rebata o aro de bloqueio do ferro para a frente para desbloquear o clip de segurança (consoante o modelo).
- Ligue o gerador de vapor a uma tomada eléctrica de tipo "terra".
- Carregue no interruptor ligar/desligar - fig.12f : a luz piloto verde (localizada no painel de comandos) pisca e a caldeira aquece – fig.9. Quando a luz piloto verde fica fixa (cerca de 2 mn) o vapor está pronto.
- Após cerca de um minuto, e regularmente no decorrer da utilização, a bomba eléctrica com que o aparelho está equipado injecta água na caldeira. Este processo gera um ruído perfeitamente normal.

Utilização

Engomar com vapor

Nunca coloque o ferro sobre um descanso de ferro de metal, dado que existe o risco de danificação, mas sobre a placa de descanso do ferro da estrutura: esta está equipada com patins anti-derrapantes e foi concebida para resistir a temperaturas altas.

- Coloque o botão de regulação da temperatura do ferro no tipo de tecido a engomar (ver tabela abaixo).

- O indicador luminoso do ferro acende-se. **Atenção:** no início da sessão e quando reduz a temperatura durante a sessão, o aparelho está pronto assim que o indicador luminoso do ferro se apaga e que o indicador luminoso verde situado no painel de comandos fica fixo. Durante a sessão, assim que aumenta a temperatura do ferro, pode engomar imediatamente.
- Durante o engomar, o indicador situado por cima do ferro acende e apaga consoante a necessidade de calor, sem afectar a utilização.
- Para obter vapor, carregue no comando de vapor situado por baixo da pega do ferro - fig.5. O vapor deixa de sair quando soltar o comando.
- Se utilizar goma, pulverize-a no avesso da superfície a engomar.

Regule a temperatura

REGULAÇÃO DA TEMPERATURA EM FUNÇÃO DO TIPO DE TECIDO A ENGOMAR		
TIPO DE TECIDOS	REGULAÇÃO DO BOTÃO DE TEMPERATURA	
Sintéticos, seda <i>(poliéster, acetato, acrílico, poliâmida)</i>	●	
Lã, viscose	●●	
Linho, algodão	●●●	

Aquando da primeira utilização ou se não utilizar o vapor há já alguns minutos: carregue várias vezes de seguida no comando de vapor (fig.5) afastando o ferro da roupa. Isso permitirá eliminar a água fria do circuito de vapor.

- **Regulação do botão de temperatura do ferro:**
 - Comece pelos tecidos que são engomados a baixa temperatura e acabe com aqueles que suportam uma temperatura mais alta (●●● ou Max).
 - Se engomar tecidos de fibras misturadas, regule a temperatura de passar a ferro com base na fibra mais frágil.
- Se colocar o termóstato na posição “min” o ferro não aquece.



MODO ECO (consoante o modelo): O seu gerador de vapor está equipado com um modo ECO que consome menos energia, embora garantindo um débito de vapor suficiente para um engomar eficaz. Para isso, depois de regular correctamente o termóstato do seu ferro (ver tabela abaixo), prima o botão ECO situado no painel de comandos. O modo ECO pode ser utilizado com todos os tipos de tecido, todavia, para os tecidos mais grossos ou muito amarrotados, recomendamos que utilize o débito de vapor normal para garantir um resultado ideal - Fig 13..

Passa a ferro a seco

- Não carregue no comando de vapor.

Engomar na vertical

Para tecidos que não o linho ou o algodão, mantenha o ferro a alguns centímetros de distância para não queimar o tecido.

- Regule o botão de temperatura do ferro para a posição máxima.
- Pendure a peça de roupa num cabide e estique ligeiramente o tecido com uma mão. **Uma vez que o vapor produzido é muito quente, nunca elimine os vincos de uma peça de roupa na própria pessoa, mas sempre pendurada num cabide.**
- Carregue no comando de vapor - fig.5 de forma intermitente efectuando um movimento de cima para baixo - fig.6

Encha o reservatório no decorrer da utilização

- Quando o indicador vermelho do reservatório da água pisca, deixa de haver vapor-fig.11. O reservatório de água está vazio.
- Apague e desligue o gerador de vapor e abra a tampa do reservatório
- Utilize uma garrafa de água, encha-a com 1,6 l de água no máximo - fig.4 e encha o reservatório sem ultrapassar o nível “Max” do reservatório.
- Volte a ligar a central de vapor. Carregue na tecla “OK” para iniciar um novo arranque - fig.12, situada no painel de controlo, para continuar a engomar. Quando o indicador luminoso verde se mantém aceso, o vapor está pronto.

Manutenção e Limpeza

Limpe o gerador de vapor

- Antes de proceder à limpeza, certifique-se que o gerador se encontra desligado da corrente, que a base e o próprio ferro se encontram frios.
- Não utilize qualquer produto de manutenção ou de descalcificação para limpar a base ou o corpo.
 - Nunca passe o ferro ou a sua estrutura sob água da torneira.
 - Limpe regularmente a base com uma esponja não metálica.
 - Limpe periodicamente as partes de plástico com a ajuda de um pano suave ligeiramente humedecido.

Proceda à descalcificação do seu gerador de vapor - Fig. A (consoante o modelo)

Não introduza produtos anti-calcário (vinagre, detergentes anti-calcário industriais...) para descalcificar a caldeira por forma a não danificá-la. Antes de proceder ao esvaziamento da central de vapor, é obrigatório deixá-la arrefecer durante mais de 2 horas, para evitar qualquer risco de queimadura.

Para prolongar a duração útil do seu gerador de vapor e evitar os resíduos de calcário, o seu gerador está equipado com um coletor de calcário integrado. Este coletor, colocado na cuba, recupera automaticamente o calcário que se forma no seu interior.

Princípio de funcionamento:

- Uma luz piloto laranja “anti-cal” pisca no painel

de comandos para indicar que é necessário enxaguar o colector .

⚠ Atenção, esta operação só deve ser efectuada enquanto o gerador de vapor não estiver ligado há pelo menos duas horas e estiver totalmente frio. Para efectuar esta operação, o gerador de vapor deve estar situado na proximidade de um lava-loiça, dada a possibilidade de saída de água da cuba aquando da sua abertura.

- Uma vez o gerador de vapor totalmente arrefecido, retire a tampa do colector de calcário.
- Desenrosque totalmente o colector e retire-o da caldeira. O colector contém o calcário acumulado na cuba.
- Para limpar devidamente o colector, basta enxaguar-lo com água corrente por forma a eliminar o calcário que contém.
- Se constatar depósito de calcário no colector, de vez em quando pode colocá-lo num recipiente com limão ou vinagre branco durante cerca de 4 horas. Em seguida, enxaguar com água corrente.
- Volte a colocar o colector no respectivo compartimento enroscando-o de modo a assegurar a estanquicidade.
- Volte a colocar a tampa do colector de calcário.
- Como complemento desta manutenção regular, é recomendado proceder à lavagem completa da cuba uma vez a cada 6 meses ou a cada utilizações. Para o fazer:
- Certifique-se de que o gerador está frio e desligado há mais de 2 horas.
- Coloque o gerador de vapor junto ao lava-loiça e o ferro de lado sobre o respectivo repouso
- Retire o colector de calcário e esvazie-o.
- Mantenha o seu gerador de vapor na posição inclinada e com uma garrafa encha a caldeira com ¼ de litro de água da torneira.
- Agite a caldeira durante alguns instantes e esvazie-a completamente no lava-loiça.
- Volte a colocar o colector no respectivo lugar enroscando-o para garantir a estanquicidade.
- Volte a colocar o encaixe do colector de calcário no lugar.

Aquando da próxima utilização, prima o botão "ok" situado no painel de controlo para desligar o indicador laranja "anti-calc" Fig. 12.

Enxagúe a caldeira - Fig. B (consoante o modelo)

Nunca utilize produtos descalcificantes para limpar a caldeira, dado que podem danificá-la. Antes de proceder à limpeza do gerador de vapor, é necessário deixá-lo arrefecer durante mais de 2 horas para evitar qualquer risco de queimadura.

- Para prolongar a eficácia da caldeira e evitar os restos de calcário, o gerador de vapor está equipado com um indicador luminoso laranja "limpeza da caldeira" que pisca no painel de controlo ao fim de cerca de 10 utilizações.
- Se o indicador luminoso laranja "esvaziamento da caldeira" piscar, pode continuar a passar a ferro como habitualmente, mas é aconselhável enxaguar a caldeira antes da próxima utilização.
- **Verifique se o gerador de vapor está frio e desligado há mais de 2 horas.**
- Coloque o gerador de vapor no rebordo do lava-loiça e o ferro ao lado, sobre a respectiva base.
- Desaperte a tampa de limpeza rodando-a de 1/4 de volta para a esquerda.
- Com a ajuda de uma moeda, desaperte lentamente a tampa de limpeza da caldeira.
- Mantenha o gerador de vapor na posição inclinada e, com uma garrafa, encha a caldeira com 1/4 de litro de água da torneira.
- Agite a estrutura durante alguns momentos e, de seguida, esvazie-a totalmente por cima do lava-loiça . Aconselhamos a que repita esta operação uma segunda vez para obter um bom resultado.
- Aperte e feche a tampa de limpeza da caldeira com a ajuda da moeda.
- Volte a colocar a tampa.
- **Aquando da próxima utilização, carregue na tecla "OK" para apagar o indicador luminoso laranja Fig. 12.**

Arrume o gerador de vapor

- Desligue o gerador no interruptor luminoso ligar/desligar e retire a ficha da tomada.
- Coloque o ferro na base de repouso do gerador de vapor.
- Rebata o aro de bloqueio sobre o ferro até ao "clíc" de bloqueio; o ferro ficará, assim, bloqueado em total segurança sobre a sua estrutura.
- Arrume o cabo eléctrico no respectivo compartimento - fig.7.
- Arrume o cabo de vapor no clip do cabo - fig.8.
- Deixe o gerador de vapor arrefecer antes de o arrumar caso tenha de o guardar num armário ou num espaço estreito.
- Pode arrumar o gerador de vapor em total segurança.

Protecção do meio ambiente em primeiro lugar!

- ① O seu aparelho contém materiais que podem ser recuperados ou reciclados.
- ♻ Entregue-o num ponto de recolha para possibilitar o seu tratamento.



Um problema com o gerador de vapor?

PROBLEMAS	CAUSAS POSSÍVEIS	SOLUÇÕES
O gerador de vapor não liga ou o indicador do ferro e o indicador luminoso ligar/desligar não estão acesos.	O aparelho não está ligado à corrente.	Certifique-se que o aparelho está ligado e carregue no botão on/off.
A água sai pelos orifícios da base do ferro.	Está a utilizar vapor quando o ferro não está suficientemente quente.	Verifique a regulação do termostato. Aguarde até que o indicador luminoso do ferro se apague antes de accionar o comando de vapor.
	A água condensou-se nos tubos porque está a utilizar o vapor pela primeira vez ou não o utilizava há já algum tempo.	Carregue no comando de vapor fora da tábua de engomar, até que o ferro produza vapor.
Aparecem vestígios de água na roupa.	A cobertura da tábua está saturada de água porque não está adaptada à potência de um gerador de vapor.	Certifique-se que dispõe de uma tábua adaptada (com microperfurada que evita a condensação).
Saem derramamentos brancos dos orifícios da base do ferro.	A caldeira rejeita calcário porque não é regularmente enxaguada.	Enxague a caldeira (ver § "Enxague a caldeira").
Saem derramamentos castanhos dos orifícios da base do ferro e mancham a roupa.	Está a utilizar produtos químicos descalcificantes ou aditivos na água de passar a ferro.	Nunca adicione qualquer produto no reservatório (ver § que água utilizar). Contacte um Serviço de Assistência Técnica autorizado.
A base do ferro está suja ou acastanhada e pode manchar a roupa.	Está a utilizar uma temperatura demasiado alta.	Consulte os nossos conselhos relativos à regulação das temperaturas.
	A roupa não foi suficientemente enxaguada ou engomou uma nova peça antes de a lavar.	Certifique-se que a roupa está suficientemente enxaguada para eliminar os eventuais restos de detergente ou produtos químicos nas novas peças de roupa.
	Está a utilizar goma.	Pulverize sempre goma no avesso da superfície a engomar.
Há pouco vapor ou não há vapor.	Indicador vermelho do reservatório da água a piscar -	Encha o reservatório e carregue na tecla "OK" até o indicador luminoso se apagar.
	A temperatura da base está regulada para o máximo.	O gerador de vapor funciona normalmente, mas o vapor, muito quente, é seco e, logo, menos visível.
Sai vapor à volta da tampa.	O colector está mal apertado.	Volte a apertar o colector.
	A junta do colector está danificada.	Contacte um Serviço de Serviço de Assistência Técnica autorizado.
	O aparelho está defeituoso.	Não utilize mais o gerador de vapor e contacte um Serviço de Assistência Técnica autorizado.
O indicador vermelho de "reservatório de água vazia" pisca.	Não carregou na tecla "OK" para um novo arranque.	Carregue na tecla "OK" para um novo arranque situada no painel de comandos até o indicador luminoso se apagar.
Sai vapor ou água pela parte de baixo do aparelho.	O aparelho está defeituoso.	Não utilize o gerador de vapor e contacte um Serviço de Serviço de Assistência Técnica autorizado.
Enquanto passa a ferro, o gerador de vapor emite um ruído de bomba significativo.	Este ruído é normal; o seu reservatório de água está vazio.	Encha de novo o reservatório (cf. § "Encha o reservatório no decorrer da utilização").
O indicador "anti-calcário" pisca.	Não carregou no botão "OK" - novo arranque.	Carregue na tecla "OK" para um novo arranque situada no painel de comandos até o indicador luminoso se apagar.

Se não for possível determinar a causa de uma avaria, dirija-se a um Serviço de Assistência Técnica autorizado.

Recommandations importantes

Consignes de sécurité

- Lisez attentivement le mode d'emploi avant la première utilisation de votre appareil : une utilisation non conforme au mode d'emploi dégagerait la marque de toute responsabilité.
- Ne débranchez pas l'appareil en tirant sur le cordon. Débranchez toujours votre appareil :
 - avant de remplir le réservoir ou de rincer la chaudière,
 - avant de le nettoyer,
 - après chaque utilisation.
- L'appareil doit être utilisé et posé sur une surface stable ne craignant pas la chaleur. Lorsque vous posez le fer sur le repose-fer, assurez-vous que la surface sur laquelle vous le reposez est stable. Ne pas poser le boîtier sur la housse de la planche à repasser ou sur une surface molle.
- Cet appareil n'est pas prévu pour être utilisé par des personnes (y compris les enfants) dont les capacités physiques, sensorielles ou mentales sont réduites, ou des personnes dénuées d'expérience ou de connaissance, sauf si elles ont pu bénéficier, par l'intermédiaire d'une personne responsable de leur sécurité, d'une surveillance ou d'instructions préalables concernant l'utilisation de l'appareil.
- Il convient de surveiller les enfants pour s'assurer qu'ils ne jouent pas avec l'appareil.
- Cet appareil peut être utilisé par des enfants âgés de 8 ans et plus et les personnes manquant d'expérience et

de connaissances ou dont les capacités physiques, sensorielles ou mentales sont réduites, si elles ont été formées et encadrées quant à l'utilisation de l'appareil d'une manière sûre et connaissent les risques encourus. Les enfants ne doivent pas jouer avec l'appareil. Le nettoyage et l'entretien par l'utilisateur ne doit pas être fait par des enfants à moins qu'ils ne soient âgés de 8 ans et plus et supervisés. Tenir l'appareil et son cordon hors de la portée des enfants de moins de 8 ans.

- La température des surfaces peut être élevée lorsque l'appareil fonctionne, ce qui peut provoquer des brûlures. Ne touchez pas les surfaces chaudes de l'appareil (parties métalliques accessibles et parties plastiques à proximité des parties métalliques).
- Ne laissez jamais l'appareil sans surveillance :
 - lorsqu'il est raccordé à l'alimentation électrique,
 - tant qu'il n'a pas refroidi environ 1 heure.
- Avant de vidanger la chaudière/rincer le collecteur (selon modèle), attendez toujours que la centrale vapeur soit froide et débranchée depuis plus de 2 heures pour dévisser le bouchon de vidange / le collecteur.
- Attention : Si le bouchon ou le bouchon de vidange (selon modèle) est abîmé, faites le remplacer par un Centre Service Agrée.
- Lors du rinçage de la chaudière, ne la remplissez jamais directement sous le robinet.
- Ne dévissez jamais le bouchon pendant le fonctionnement de l'appareil.
- L'appareil ne doit pas être utilisé s'il a chuté, s'il présente des dommages apparents, s'il fuit ou présente des anomalies de fonctionnement. Ne démontez jamais

votre appareil : faites-le examiner dans un Centre Service Agréé, afin d'éviter un danger.

- Si le cordon d'alimentation électrique ou le cordon vapeur est endommagé, il doit être impérativement remplacé par un Centre Service Agréé afin d'éviter un danger.
- Tous les accessoires, produits consommables et pièces détachées doivent être achetés en exclusivité auprès de la marque Moulinex ou un Centre Services Agréé.
- Pour votre sécurité, cet appareil est conforme aux normes et réglementations applicables (Directives Basse Tension, Compatibilité Electromagnétique, Environnement ...).
- Votre centrale vapeur est un appareil électrique: il doit être utilisé dans des conditions normales d'utilisation. Il est prévu pour un usage domestique uniquement.
- Il est équipé de 2 systèmes de sécurité :
 - une soupape évitant toute surpression, qui en cas dysfonctionnement de l'appareil, laisse échapper le surplus de vapeur,
 - un fusible thermique pour éviter toute surchauffe.
- Branchez toujours votre centrale vapeur :
 - sur une installation électrique dont la tension est comprise entre 220 et 240 V.
 - sur une prise électrique de type «terre».Toute erreur de branchement peut causer un dommage irréversible et annule la garantie. Si vous utilisez une rallonge, vérifiez que la prise est bien de type bipolaire 16A avec conducteur de terre.
- Déroulez complètement le cordon électrique avant de le brancher sur une prise électrique de type terre.
- La semelle de votre fer et la plaque repose-fer du boîtier peuvent atteindre des températures très élevées, et peuvent occasionner des brûlures : ne les touchez pas.
Ne touchez jamais les cordons électriques avec la semelle du fer à repasser.
- Votre appareil émet de la vapeur qui peut occasionner des brûlures. Manipulez le fer avec précaution, surtout en repassage vertical. Ne dirigez jamais la vapeur sur des personnes ou des animaux.
- Ne plongez jamais votre centrale vapeur dans l'eau ou tout autre liquide. Ne la passez jamais sous l'eau du robinet.

**MERCI DE CONSERVER
CE MODE D'EMPLOI**

Description

1. Commande vapeur
2. Bouton de réglage de température du fer
3. Voyant du fer
4. Plaque repose-fer
5. Compartiment de rangement du cordon électrique
6. Cordon électrique
7. Réservoir 1,6 l
8. Chaudière (à l'intérieur du boîtier)
9. Cordon vapeur
10. Clip de rangement du cordon vapeur
11. Collecteur de tartre (selon modèle)
12. Tableau de bord
 - a. - Touche "OK"
 - b. - Voyant "vapeur prête"
 - c. - Voyant "réservoir vide"
 - d. - Voyant "Anti-calc"
 - e. - Touche ECO (selon modèle)
 - f. - Interrupteur lumineux Marche/Arrêt
13. Lock-System (selon modèle)

Système de verrouillage du fer sur le socle - Lock System (selon modèle)

- Votre centrale vapeur est équipée d'un arceau de maintien du fer sur le boîtier avec verrouillage pour faciliter le transport et le rangement :
 - Verrouillage - fig.1
 - Déverrouillage - fig. 2
- Pour transporter votre centrale vapeur par la poignée du fer :
 - Posez le fer sur la plaque repose-fer de la centrale vapeur et rabattez l'arceau de maintien sur le fer jusqu'à l'enclenchement du verrouillage (identifié par un « clic ») - fig. 1
 - Saisissez le fer par la poignée pour transporter votre centrale vapeur - fig. 3

Préparation

Quelle eau utiliser ?

• L'eau du robinet :

Votre appareil a été conçu pour fonctionner avec l'eau du robinet. Si votre eau est très calcaire, mélangez 50 % d'eau du robinet et 50 % d'eau déminéralisée du commerce.

Dans certaines régions de bord de mer, la teneur en sel de votre eau peut être élevée. Dans ce cas, utilisez exclusivement de l'eau déminéralisée.

• Adoucisseur :

Il y a plusieurs types d'adoucisseurs et l'eau de la plupart d'entre eux peut être utilisée dans le générateur. Cependant, certains adoucisseurs et particulièrement ceux qui utilisent des produits chimiques comme le sel, peuvent provoquer des coulures blanches ou brunes, c'est notamment le cas des carafes filtrantes. Si vous rencontrez ce type de problème, nous vous recommandons d'essayer d'utiliser de l'eau du robinet non traitée ou de l'eau en bouteille.

Une fois l'eau changée, plusieurs utilisations seront nécessaires pour résoudre le problème. Il est recommandé d'essayer la fonction vapeur pour la première fois sur un linge usé qui peut être jeté, afin d'éviter d'endommager vos vêtements.

Souvenez-vous :

N'utilisez jamais d'eau de pluie ni d'eau contenant des additifs (comme l'amidon, le parfum ou l'eau des appareils ménagers). De tels additifs peuvent affecter les propriétés de la vapeur et à haute température, former des dépôts dans la chambre à vapeur, susceptibles de tacher votre linge.

Remplissez le réservoir

- Placez la centrale vapeur sur un emplacement stable et horizontal ne craignant pas la chaleur.
- Vérifiez que votre appareil est débranché et ouvrez le volet du réservoir.
- Utilisez une carafe d'eau, remplissez-la de 1,6 l d'eau maximum et remplissez le réservoir en prenant soin de ne pas dépasser le niveau "Max" - fig. 4.

Mettez la centrale vapeur en marche

Durant la première utilisation, il peut se produire un dégagement de fumée et une odeur sans nocivité. Ce phénomène sans conséquence sur l'utilisation de l'appareil disparaîtra rapidement.

- Déroulez complètement le cordon électrique et sortez le cordon vapeur de son logement.
- Rabattez l'arceau de verrouillage du fer sur l'avant pour débloquer le cran de sûreté (selon modèle).
- Branchez votre centrale vapeur sur une prise électrique de type «terre».
- Appuyez sur l'interrupteur lumineux marche/arrêt - fig.12f. Il s'allume et la chaudière chauffe : le voyant vert situé sur le tableau de bord clignote - fig.9. Quand le voyant vert reste allumé (après 2 minutes environ), la vapeur est prête.
- Après une minute environ, et régulièrement à l'usage, la pompe électrique équipant votre appareil injecte de l'eau dans la chaudière. Cela génère un bruit qui est normal.

Utilisation

Repassez à la vapeur

Ne posez jamais le fer sur un repose-fer métallique, ce qui pourrait l'abîmer mais plutôt sur la plaque repose-fer du boîtier : elle est

équipée de patins anti-dérapants et a été conçue pour résister à des températures élevées.

- Placez le bouton de réglage de température du fer sur le type de tissu à repasser (voir tableau ci-dessous).
- Le voyant du fer s'allume. **Attention : au démarrage de la séance et lorsque vous réduisez la température en cours de séance, l'appareil est prêt lorsque le voyant du fer s'éteint et que le voyant vert situé sur le tableau de bord se fixe. En cours de séance, lorsque vous augmentez la température du fer, vous pouvez repasser immédiatement.**
- Pendant le repassage, le voyant situé sur le fer s'allume et s'éteint selon les besoins de chauffe, sans incidence sur l'utilisation.
- Pour obtenir de la vapeur, appuyez sur la commande vapeur située sous la poignée du fer - fig. 5. La vapeur s'arrête en relâchant la commande.
- Si vous utilisez de l'amidon, pulvérisez-le à l'envers de la face à repasser.

Réglez la température

RÉGLAGE TEMPÉRATURE ET DÉBIT VAPEUR EN FONCTION DU TYPE DE TISSU À REPASSER :

TYPE DE TISSUS	Réglage du bouton de température
Synthétiques, soie (polyester, acétate, acrylique, polyamide)	● ☀
Laine, viscose	●● ☁
Lin, coton	●●● ☁☁

Lors de la première utilisation ou si vous n'avez pas utilisé la vapeur depuis quelques minutes : appuyez plusieurs fois de suite sur la commande vapeur (fig.5) en dehors de votre linge. Cela permettra d'éliminer l'eau froide du circuit de vapeur.

- **Réglage du bouton de température du fer :**
- Commencez d'abord par les tissus qui se repassent à basse température et terminez par ceux qui supportent une température plus élevée (●●● ou Max).
- Si vous repassez des tissus en fibres mélangées, réglez la température de repassage sur la fibre la plus fragile.
- Si vous mettez votre thermostat en position "min" le fer ne chauffe pas.



MODE ECO (selon modèle) : Votre centrale vapeur est équipée d'un mode ECO qui consomme moins d'énergie tout en garantissant un débit vapeur suffisant pour un repassage efficace. Pour cela, une fois le thermostat de votre fer correctement réglé (cf tableau ci-dessus), appuyez sur la touche ECO située sur le tableau de bord. Le mode ECO peut être utilisé sur tous les types de tissus, toutefois pour les tissus très épais ou très froissés, nous vous recommandons d'utiliser le débit vapeur normal pour garantir un résultat optimal - Fig 13.

Repassez à sec

- N'appuyez pas sur la commande vapeur.

Défroissez verticalement

- Pour les tissus autres que le lin ou le coton, maintenez le fer à quelques centimètres afin de ne pas brûler le tissu.
- Réglez le bouton de température du fer sur la position maxi.
- Suspendez le vêtement sur un cintre et tendez légèrement le tissu d'une main. **La vapeur produite étant très chaude, ne défroissez jamais un vêtement sur une personne, mais toujours sur un cintre.**
- Appuyez sur la commande vapeur - fig. 5 par intermittence en effectuant un mouvement de haut en bas - fig. 6.

Remplissez le réservoir en cours d'utilisation

- Quand le voyant "réservoir vide" clignote - fig. 11, vous n'avez plus de vapeur. Le réservoir d'eau est vide.
- Eteignez puis débranchez la centrale vapeur et ouvrez le volet du réservoir.
- Utilisez une carafe d'eau, remplissez-la de 1,6 l d'eau maximum et remplissez le réservoir en prenant soin de ne pas dépasser le niveau "Max" du réservoir - fig. 4.
- Rebranchez la centrale vapeur. Appuyez sur la touche "OK" de redémarrage - fig. 12, située sur le tableau de bord, pour poursuivre votre repassage. Quand le voyant vert reste allumé, la vapeur est prête.

Entretien et nettoyage

Nettoyez votre centrale vapeur

- N'utilisez aucun produit d'entretien ou de détartrage pour nettoyer la semelle ou le boîtier.
- Ne passez jamais le fer ou son boîtier sous l'eau du robinet.
- Nettoyez régulièrement la semelle avec **une éponge non métallique**.
- Nettoyez de temps en temps les parties plastiques à l'aide d'un chiffon doux légèrement humide.

Détartrez facilement votre centrale vapeur - Fig. A (selon modèle)

N'introduisez pas de produits détartrants (vinaigre, détartrants industriels...) pour rincer la chaudière : ils pourraient l'endommager. Avant de procéder à la vidange de votre centrale vapeur, il est impératif de la laisser refroidir pendant plus de 2 heures, pour éviter tout risque de brûlure. Pour prolonger la durée de vie de votre centrale vapeur et éviter les rejets de tartre, votre centrale vapeur est équipée d'un collecteur de tartre intégré. Ce collecteur, placé dans la cuve, récupère automatiquement le tartre qui se forme à l'intérieur.

Principe de fonctionnement :

- Un voyant orange "anti-calc" clignote au tableau

de bord pour vous indiquer qu'il faut rincer le collecteur.

⚠ Attention cette opération ne doit pas être effectuée tant que la centrale vapeur n'est pas débranchée depuis plus de deux heures et n'est pas complètement froide. Pour effectuer cette opération, la centrale vapeur doit se trouver près d'un évier car de l'eau peut couler de la cuve lors de l'ouverture.

- Une fois la centrale vapeur complètement refroidie, retirez le cache collecteur de tartre .
- Dévissez complètement le collecteur et retirez le du boîtier, il contient le tartre accumulé dans la cuve.
- Pour bien nettoyer le collecteur il suffit de le rincer à l'eau courante pour éliminer le tartre qu'il contient .
- Si vous constatez que du tartre reste accroché au collecteur, vous pouvez de temps en temps le laisser tremper dans un récipient de citron ou de vinaigre blanc pendant environ 4 heures. Le rincer ensuite à l'eau courante.
- Remettez le collecteur dans son logement en le revissant complètement, pour assurer l'étanchéité.
- Remettez le cache collecteur de tartre en place .
- En complément de cet entretien régulier, il est recommandé de procéder à un rinçage complet de la cuve tous les 6 mois ou toutes les 25 utilisations.
- Vérifiez que le générateur est froid et débranché depuis plus de 2H.
- Placez le générateur de vapeur sur le bord de votre évier et le fer à côté sur son talon.
- Retirez le cache collecteur et dévissez le collecteur de tartre
- Maintenez votre générateur de vapeur en position inclinée et avec une carafe, remplissez la chaudière d'1/4 de litre d'eau du robinet.
- Remuez le boîtier quelques instants puis videz-le complètement au dessus de votre évier.
- Remettez le collecteur dans son logement en le revissant complètement pour assurer l'étanchéité.
- Remettez le cache collecteur de tartre en place.

Lors de la prochaine utilisation appuyez sur la touche "OK" située sur le tableau de bord pour éteindre le voyant orange "anti-calc" Fig. 12.

Rincez la chaudière, une fois par mois

- Fig. B (selon modèle)

Surtout, n'utilisez pas de produits détartrants pour rincer la chaudière : ils pourraient l'endommager. Avant de procéder à la vidange de votre centrale vapeur, il est impératif de la laisser refroidir pendant plus de 2 heures, pour éviter tout risque de brûlure.

- Pour prolonger l'efficacité de votre chaudière et éviter les rejets de tartre, votre centrale vapeur est

équipée d'un voyant orange "vidange de la chaudière" qui clignote sur le tableau de bord au .

- Si le voyant orange "vidange de la chaudière" clignote, vous pouvez continuer votre séance de repassage normalement, mais pensez à rincer votre chaudière avant la prochaine utilisation.
- **Vérifiez que la centrale vapeur est froide et débranchée depuis plus de 2 heures Fig. 12.**
- Placez la centrale vapeur sur le rebord de votre évier, et le fer à côté sur son talon.
- Dévissez le cache du bouchon de vidange en faisant 1/4 de tour vers la gauche.
- Maintenez la centrale vapeur en position inclinée, et avec une carafe, remplissez la chaudière d'1/4 de litre d'eau du robinet.
- Remuez le boîtier quelques instants puis videz le complètement au-dessus de votre évier. Nous vous conseillons de renouveler cette opération une deuxième fois pour obtenir un bon résultat.
- Revissez et serrez le bouchon de vidange de la chaudière avec la pièce de monnaie.
- Remettez le cache du bouchon de vidange en place.
- **Lors de la prochaine utilisation, appuyez sur la touche "OK" pour éteindre le voyant orange.**

Rangez la centrale vapeur

- Eteignez l'interrupteur marche / arrêt et débranchez la prise.
- Posez le fer sur la plaque repose-fer de la centrale vapeur.
- Rabattez l'arceau de maintien sur le fer jusqu'au "clic" de verrouillage, votre fer sera ainsi bloqué en toute sécurité sur son boîtier.
- Rangez le cordon électrique dans son logement - fig. 7.
- Rangez le cordon vapeur dans le clip cordon - fig. 8.
- Laissez refroidir la centrale vapeur avant de la ranger si vous devez la stocker dans un placard ou un espace étroit.
- Vous pouvez ranger votre centrale vapeur en toute sécurité.

Participons à la protection de l'environnement !

- ① Votre appareil contient de nombreux matériaux valorisables ou recyclables.
- ➔ Confiez celui-ci dans un point de collecte ou à défaut dans un centre service agréé pour que son traitement soit effectué.



Un problème avec votre centrale vapeur ?

Problèmes	Causes possibles	Solutions
La centrale vapeur ne s'allume pas ou le voyant du fer et l'interrupteur lumineux marche/arrêt ne sont pas allumés.	L'appareil n'est pas sous tension.	Vérifiez que l'appareil est bien branché sur une prise en état de marche et qu'il est sous tension (interrupteur marche/arrêt lumineux allumé).
L'eau coule par les trous de la semelle.	Vous utilisez de la vapeur alors que votre fer n'est pas suffisamment chaud.	Vérifiez le réglage du thermostat. Attendez que le voyant du fer soit éteint avant d'actionner la commande vapeur.
	L'eau s'est condensée dans les tuyaux car vous utilisez la vapeur pour la première fois ou vous ne l'avez pas utilisée depuis quelques temps.	Appuyez sur la commande vapeur en dehors de votre table à repasser, jusqu'à ce que le fer émette de la vapeur.
Des traces d'eau apparaissent sur le linge.	Votre housse de table est saturée en eau car elle n'est pas adaptée à la puissance d'un générateur.	Assurez-vous d'avoir une table adaptée (plateau grillagé qui évite la condensation).
Des coulures blanches sortent des trous de la semelle.	Votre chaudière rejette du tartre car elle n'est pas rincée régulièrement.	Rincez le collecteur. (Rincez la chaudière. (voir § "détartrez votre centrale vapeur")
Des coulures brunes sortent des trous de la semelle et tachent le linge.	Vous utilisez des produits chimiques détartrants ou des additifs dans l'eau de repassage.	N'ajoutez jamais aucun produit dans le réservoir (voir § quelle eau utiliser). Contactez un Centre Service Agréé.
La semelle est sale ou brune et peut tacher le linge.	Vous utilisez une température trop importante.	Reportez-vous à nos conseils sur le réglage des températures.
	Votre linge n'a pas été rincé suffisamment ou vous avez repassé un nouveau vêtement avant de le laver.	Assurez vous que le linge est suffisamment rincé pour supprimer les éventuels dépôts de savon ou produits chimiques sur les nouveaux vêtements.
	Vous utilisez de l'amidon.	Pulvérisez toujours l'amidon sur l'envers de la face à repasser.
Il y a peu ou pas de vapeur.	Le réservoir est vide (voyant rouge clignote).	Remplissez le réservoir.
	La température de la semelle est réglée au maximum.	Le générateur fonctionne normalement mais la vapeur, très chaude, est sèche, donc moins visible.
De la vapeur sort autour du collecteur. De la vapeur sort autour du bouchon.	Le collecteur est mal serré. Le bouchon est mal serré.	Resserrez le collecteur. Resserrez le bouchon.
	Le joint du collecteur est endommagé. Le joint du bouchon est endommagé.	Contactez un Centre Service Agréé.
	L'appareil est défectueux.	N'utilisez plus le générateur et contactez un Centre Service Agréé.
Le voyant rouge "réservoir d'eau vide" clignote.	Vous n'avez pas appuyé sur la touche "OK" de redémarrage.	Appuyez sur la touche « OK » de redémarrage située sur le tableau de bord, jusqu'à extinction du voyant.
De la vapeur ou de l'eau sortent au-dessous de l'appareil.	L'appareil est défectueux.	N'utilisez plus le générateur et contactez un Centre Service Agréé.
En cours de repassage, votre centrale vapeur émet un bruit de pompe important.	Ce bruit est normal, votre réservoir d'eau est vide.	remplissez à nouveau votre réservoir (cf § "remplissez le réservoir en cours d'utilisation").
Le voyant "anti calc" clignote.	Vous n'avez pas appuyé sur la touche "OK" redémarrage.	Appuyez sur la touche « OK » de redémarrage située sur le tableau de bord, jusqu'à extinction du voyant.

S'il n'est pas possible de déterminer la cause d'une panne, adressez-vous à un Centre de Service Après-Vente agréé.

Belangrijke informatie

Veiligheidsvoorschriften

- Lees de gebruiksaanwijzing aandachtig voor het eerste gebruik: niet-naleving ontheft het merk van alle aansprakelijkheid.
- Trek nooit aan het snoer om de stekker uit het stopcontact te trekken. Haal in de volgende gevallen altijd de stekker uit het stopcontact:
 - voordat u de stoomtank ompoelt of vult,
 - voordat u het apparaat gaat schoonmaken,
 - na elk gebruik.
- Het apparaat moet op een stabiel en hittebestendig oppervlak gebruikt en geplaatst worden. Wanneer u het strijkijzer op het strijkijzerplateau zet, controleer dan of het oppervlak waarop u deze plaatst stabiel is. Zet het strijkijzerplateau nooit op de hoes van de plank of op een zacht oppervlak.
- Dit apparaat mag niet gebruikt worden door personen (of kinderen) met verminderde, fysieke, zintuiglijke of mentale capaciteiten, of personen die te weinig ervaring of kennis hebben tenzij ze onder de supervisie staan van een persoon die voor hen verantwoordelijk is of als ze genoeg richtlijnen gekregen hebben om het apparaat correct te hanteren.
- Er moet toezicht op kinderen zijn, zodat zij niet met het apparaat kunnen spelen.
- Dit apparaat mag gebruikt worden door kinderen vanaf 8 jaar, door personen zonder ervaring of kennis en door

personen met verminderde fysieke, mentale of zintuigelijke capaciteiten als ze genoeg uitleg en richtlijnen gekregen hebben om het apparaat veilig te kunnen hanteren en de risico's kennen. Kinderen mogen niet met het apparaat spelen. De reinigings- en onderhoudswerkzaamheden mogen niet door kinderen uitgevoerd worden tenzij ze ouder zijn dan 8 jaar en onder supervisie staan. Houd het apparaat en het snoer buiten het bereik van kinderen jonger dan 8 jaar.

- De oppervlakken kunnen zeer hoge temperaturen bereiken en brandwonden veroorzaken. Raak de warme oppervlakken van het apparaat nooit aan (toegankelijke metalen onderdelen en plastic onderdelen bij de metalen onderdelen).
- Laat het apparaat nooit zonder toezicht:
 - wanneer de stekker nog in het stopcontact zit,
 - zolang het apparaat nog niet gedurende 1 uur is afgekoeld.
- Voordat u de stoomtank leegt/het kalkop-vangstelsel ontsuurt (afhankelijk van het model), moet u altijd de stekker uit het stopcontact halen en ten minste 2 uur wachten totdat de stoomgenerator is afgekoeld alvorens de dop van het afvoergedeelte/het opvangstelsel los te schroeven.
- Wees voorzichtig: als de keteldop of de ketelafsluiting (afhankelijk van het model) op de grond is gevallen of een harde klap heeft gekregen, brengt u het onderdeel naar een Erkend Service Centrum om het beschadigde onderdeel te vervangen.
- Houd de stoomtank tijdens het spoelen nooit rechtstreeks onder de kraan.

- De keteldop mag niet geopend worden tijdens het gebruik.
- Gebruik het apparaat niet als het gevallen is, zichtbare schade vertoont, lekt of niet correct werkt. Het apparaat nooit zelf demonteren: laat het nakijken door een Erkende Servicedienst om elk risico uit te sluiten.
- Indien het netsnoer of het stoomsnoer beschadigd is, moet dit onmiddellijk vervangen worden door een Erkende Servicedienst, om elk risico uit te sluiten. Hiervoor kunt u contact opnemen met onze consumentenservice

- Accessoires, gebruiksartikelen en vervangbare onderdelen kunnen alleen worden aangeschaft via Moulinex (<http://www.accessories.home-and-cook.com>) of via een erkende servicepartner.
- Voor uw veiligheid beantwoordt dit apparaat aan de toepasselijke normen en regelgevingen (Richtlijnen Laagspanning, Elektromagnetische Compatibiliteit, Milieu, ...).
- Uw stoomgenerator is een elektrisch apparaat: de generator moet in normale gebruiksomstandigheden gebruikt worden. Dit apparaat is uitsluitend geschikt voor huishoudelijk gebruik.
- Het is voorzien van 2 veiligheidssystemen:

- een veiligheidsklep die overdruk voorkomt en in geval van werkingsstoornissen, het teveel aan stoom laat ontsnappen,
- een thermische beveiliging om oververhitting te voorkomen.

- Sluit uw apparaat altijd aan op:

- een elektriciteitsnet waarvan de spanning ligt tussen 220 en 240 V.
- een geaard stopcontact.

Een foutieve aansluiting kan onherstelbare schade veroorzaken. Tevens vervalt het recht op garantie. Wanneer u een verlengsnoer gebruikt, controleer dan of de stekker van het tweepolige type 16A is en voorzien is van een aarding.

- Rol het netsnoer volledig uit voordat u de stekker in een geaard stopcontact steekt.
- De strijkzool van uw strijkijzer en het strijkijzerplateau van de stoomtank kunnen zeer hoge temperaturen bereiken en brandwonden veroorzaken: raak deze onderdelen van uw stoomgenerator niet aan. Raak het netsnoer nooit met de strijkzool van het strijkijzer aan.
- Uw apparaat geeft hete stoom af die brandwonden kan veroorzaken. Ga voorzichtig met uw strijkijzer om, vooral wanneer u verticaal strijkt. Richt de stoom nooit op personen of dieren.
- Het apparaat nooit in water of een andere vloeistof dompelen. Het apparaat nooit onder de kraan afspoelen.

GELIEVE DEZE GEBRUIKSAANWIJZING TE BEWAREN

Beschrijving

1. Stoomknop
2. Temperatuurregelaar van het strijkijzer
3. Controlelampje van het strijkijzer
4. Strijkijzerplateau
5. Opbergruimte netsnoer
6. Netsnoer
7. Waterreservoir
8. Stoomtank (boiler)
9. Stoomsnoer strijkijzer-stoomtank
10. Opbergclip van het stoomsnoer

Systemen voor vergrendeling van het strijkijzer op het voetstuk - Lock-system (afhankelijk van het model)

- Uw stoomgenerator is voorzien van een vergrendelingsboog op de basis om het apparaat makkelijker te kunnen vervoeren en op te bergen:
 - Vergrendelen - fig.1.
 - Ontgrendelen - fig.2.
- Voor het verplaatsen van uw stoomgenerator aan de handgreep van het strijkijzer:
 - Plaats het strijkijzer op het plateau van de generator en klap de metalen boog op het strijkijzer tot het systeem automatisch vergrendelt (te herkennen aan een « klik ») - fig.1.
 - Neem het strijkijzer vast bij de handgreep om uw generator te verplaatsen - fig.3.

Vorbereiding

Welk soort water moet u gebruiken ?

- **Kraanwater** : Uw apparaat is ontwikkeld om te worden gebruikt met kraanwater. Als uw kraanwater erg kalkrijk is, meng dan 50 % kraanwater met 50 % flessenwater. In sommige kustregio's kan het zoutgehalte in uw kraanwater verhoogd zijn. Gebruik in dit geval alleen flessenwater.
- **Onthardingsmiddel** : Er zijn meerdere soorten onthardingsmiddelen, het water van de meeste soorten kan gebruikt worden voor het stoomapparaat. Bepaalde onthardingsmiddelen en in het bijzonder onthardingsmiddelen met chemische producten zoals zout, kunnen echter witte of bruine vlekken veroorzaken, dit is met name het geval bij de filters. Als dit probleem bij u optreedt, raden wij u aan onbehandeld kraanwater of flessenwater te gebruiken. Als het water eenmaal gekleurd is, kan het bij de volgende keren dat u het apparaat gebruikt nog gekleurd blijven, het duurt even voordat dit probleem opgelost is. Wij raden u aan de stoomfunctie voor de eerste keer te testen op een gebruikte doek die weggegooid kan worden, om zo beschadiging van uw kleren te voorkomen.
- **Opgelet** : Gebruik nooit regenwater of water met toevoegingen (stijfsel, parfum, water van andere huishoudelijke apparaten).

11. Kalkopvangsysteem (afhankelijk van het model)
 - a - OK knop
 - b - Lampje: Stoom klaar
 - c - Controlelampje: waterreservoir leeg
 - d - "Anti-kalk" controlelampje
 - e - ECOKNOP (afhankelijk van het model)
 - f - Aan/uit-schakelaar met controlelampje
13. Lock-System (afhankelijk van het model)

Dergelijke toevoegingen kunnen de stoomontwikkeling aantasten en kunnen bij een hoge temperatuur bezinkzels in de stoomkamer vormen die uw kleding kan aantasten.

Het vullen van het reservoir

- Plaats de stoomgenerator op een hittebestendige, stabiele en horizontale ondergrond.
- Controleer of de stekker uit het stopcontact gehaald is en open de klep van het reservoir.
- Vul het reservoir tot aan het maximumpeil - fig.4.

Stoomgenerator aanzetten

- Tijdens het eerste gebruik kan er rook en een geur ontstaan die niet schadelijk zijn. Dit verschijnsel, dat geen gevolgen voor het gebruik van het apparaat heeft, zal snel verdwijnen.
- Rol het netsnoer en het stoomsnoer volledig uit.
 - Steek de stekker in een geaard stopcontact.
 - Zet de aan/uit-schakelaar - fig.12f op de zijkant van het apparaat (a) aan: het groene controlelampje op het bedieningspaneel knippert en de stoomtank warmt op - fig.9. Zodra het groene controlelampje blijft branden (na ongeveer 2 min.) is het apparaat klaar om met stoom te gaan strijken.
 - Na ongeveer één minuut, en regelmatig tijdens het gebruik, spuit de elektrische pomp van uw apparaat water in de stoomtank (boiler). Dit veroorzaakt een geluid dat normaal is en het strijkijzer kan tijdelijk minder stoom geven.

Gebruik

Strijken met stoom

Het strijkijzer niet op een metalen plateau plaatsen omdat de zool zou kunnen beschadigen. Zet het strijkijzer liever op het strijkijzerplateau van de stoomtank: deze is voorzien van anti-slipprofiel en is speciaal ontwikkeld voor hoge temperaturen.

- Stel de temperatuurregelaar van het strijkijzer in op het type stof dat u gaat strijken (zie onderstaande tabel).
- Klap de vergrendelingsboog van het strijkijzer terug op de voorzijde om het veiligheidsplaatje te deblokken (afhankelijk van het model).

- Het controlelampje van het strijkijzer gaat branden. **Attentie: bij het aanzetten van het apparaat en wanneer u tijdens het strijken de temperatuur verlaagt: het apparaat is op temperatuur wanneer het controlelampje van het strijkijzer is gedoofd en wanneer het groene lampje op het bedieningspaneel continu brandt. Wanneer u de temperatuur van het stoomstrijkijzer tijdens het strijken verhoogt, kunt u onmiddellijk strijken.**
- Tijdens het strijken gaat het controlelampje op het strijkijzer branden, het gaat vervolgens weer uit naar gelang de temperatuurwensen, dit heeft geen gevolg op het gebruik.
- Om stoom te krijgen, houdt u de stoomknop aan de onderkant van de handgreep van het strijkijzer ingedrukt - fig.5. Zodra u deze stoomknop loslaat, stopt de stoom.
- Indien u stijfsel gebruikt, dient u dit aan de achterzijde van de te strijken stof te verstuiven.

Temperatuur instellen

DE TEMPERATUURREGELAAR EN DE STOOMREGELAAR INSTELLEN OP DE TE STRIJKEN TEXTIELSOORT:		
TEXTIELSOORT	Instelling van de temperatuurregelaar van het strijkijzer	
Synthetische stoffen, Zijde (polyester, oost. acryl, polyamide)	•	
Wol, Viscose	••	
Linnen, Katoen	•••	

Belangrijk : controleer altijd eerst het strijkvoorschrift in uw kleding. Tijdens het eerste gebruik of wanneer u het strijkijzer een paar minuten niet heeft gebruikt, houdt u het strijkijzer weg van de strijklank en drukt u enkele malen op de stoomknop. Zo wordt koud water uit het stoomcircuit geblazen.

- **Instellen van de temperatuurregelaar van het strijkijzer:**
 - Begin met de stoffen die op een lage temperatuur worden gestreken (•) en strijk daarna de stoffen die een hogere temperatuur verdragen (••• of max).
 - Bij het strijken van een stof van gemengde vezels, stelt u de temperatuur in op de teerste stof.
 - Als u uw thermostaat op de positie 'min' zet, wordt het strijkijzer niet heet.



ECOSTAND (afhankelijk van het model): uw stoomapparaat is uitgerust met een ECO-stand die minder energie verbruikt*, terwijl er genoeg stoom ontwikkeld wordt om het strijken effectief te laten verlopen. Hiervoor zet u het stoomvermogen, als de thermostaat van uw strijkijzer goed ingesteld is (zie de tabel hierboven), met behulp van het bedieningspaneel op de ECO-stand. De ECO-stand kan gebruikt worden voor alle stoftypes, ook voor dikke stoffen of erg gekreukte stoffen. Wij raden u aan te kiezen voor het normale maximale stoomvermogen om zo een optimaal resultaat te garanderen - Fig 13.

Strijken zonder stoom

- U drukt niet op de stoomknop die zich onderaan de handgreep bevindt.

Verticaal stomen

Tip: voor andere stoffen dan linnen of katoen, moet u het strijkijzer op een afstand van enkele centimeters houden om eventueel verbranden van de stof te voorkomen.

- Zet de temperatuurregelaar van het strijkijzer op de maximum stand.
- Hang het te strijken kledingstuk op een hangertje en span de stof lichtjes met de hand. **De vrijkomende stoom is erg heet. Strijk kledingstukken daarom nooit terwijl ze worden gedragen, maar altijd op een kleerhanger.**
- Met het strijkijzer in verticale stand, drukt u met tussenpozen op de stoomknop (onderaan de handgreep van het strijkijzer) - fig.5. waarbij u het strijkijzer van boven naar beneden beweegt - fig.6.

Het waterreservoir opnieuw vullen

- Wanneer het rode controlelampje "leeg reservoir" knippert, heeft u geen stoom meer.t - fig.11
- Zet de stoomcentrale uit, haal de stekker uit het stopcontact en open de klep van het reservoir.
- Vul het reservoir tot aan het maximumpeil - fig.4.
- Steek de stekker in het stopcontact. **Druk bij het volgende gebruik op de toets "OK"** - fig.12. Zodra het groene lampje blijft branden (na ongeveer 2 min.) is het apparaat klaar om met stoom te gaan strijken.

Reiniging en onderhoud

Het schoonmaken van de generator

Controleer vóór elke onderhoudsbeurt of de stekker uit het stopcontact is en de strijkzool voldoende is afgekoeld.

- Gebruik geen reinigings- of kalkverwijderende producten voor het reinigen van de strijkzool of de binnenkant van de stoomtank (boiler).
- Het strijkijzer en de stoomtank nooit onder de kraan houden.
- Leeg en spoel het waterreservoir om.
- Reinig de nog lauwe strijkzool regelmatig met een vochtig niet-metalen schuursponsje.
- Maak de kunststof delen van het apparaat af en toe schoon met een licht vochtige en zachte doek.

Maak uw stoomgenerator op eenvoudige wijze kalkvrij - Fig. A

(afhankelijk van het model)

Doe geen producten in het waterreservoir voor het verwijderen van kalkaanslag (azijn, industriële producten voor het verwijderen van kalkaanslag ...) of om de stoomtank te spoelen: zij zouden hem kunnen beschadigen.

Laat, alvorens uw stoomgenerator te legen, deze gedurende meer dan 2 uur afkoelen, om het gevaar van brandwonden te voorkomen.Om de levensduur van uw stoomgenerator te verlengen en de uitwoer van kalk te voorkomen, is deze voorzien van een ingebouwde kalkopvangsysteem. Dit kalkopvangsysteem verzamelt automatisch de kalk die binnenin de stoomtank wordt gevormd.

Werkingsprincipe : Een oranje controlelampje "anti-kalk" knippert op het bedieningspaneel om aan te duiden dat u het kalkopvangsysteem moet spoelen.

⚠ Let op, deze handeling moet niet uitgevoerd worden zolang de stoomgenerator niet minstens twee uur is uitgeschakeld en nog niet volledig is afgekoeld. Voor het uitvoeren van deze handeling moet de stoomgenerator zich in de buurt van de gootsteen bevinden, omdat er tijdens de opening water uit het waterreservoir kan lopen.

- Verwijder de beschermkap van het kalkopvangsysteem wanneer de stoomgenerator volledig is afgekoeld.
- Schroef het kalkopvangsysteem volledig los en trek hem uit de behuizing. Hij bevat de verzamelde kalkdeeltjes uit de stoomtank.
- Om het systeem goed schoon te maken volstaat het om hem te spoelen met lopend water om de kalkaanslag die hij bevat te verwijderen.
- Als u merkt dat er kalkresten aan het opvangsysteem blijven kleven, laat het opvangsysteem dan van tijd tot tijd gedurende 4 uur in een kom met citroen of witte azijn weken.
- Breng het systeem opnieuw in zijn behuizing door hem opnieuw volledig vast te schroeven om de dichtheid te verzekeren.
- Zet de beschermkap van de kalkopvangsysteem terug op zijn plaats.
- U dient de stoomtank om de 6 maanden of om de 25 gebruiksbeurten volledig te spoelen. Dit in aanvulling op het periodiek onderhoud. U:
- Controleert of de generator volledig is afgekoeld en gedurende meer dan 2 uur niet gebruikt is
- Plaatst de stoomgenerator op de rand van uw gootsteen en het ijzer op de houder eraast
- Verwijdert de beschermkap en schroeft het kalkopvangsysteem los
- Houdt de stoomgenerator schuin en vult de stoomtank met behulp van een kan met 1/4 liter kraanwater
- Beweegt de tank voorzichtig heen en weer en giet de tank vervolgens in de gootsteen leeg
- Plaatst het systeem opnieuw in de behuizing en schroeft het systeem goed vast om de dichtheid te garanderen
- Plaatst opnieuw het beschermkapje van het kalkopvangsysteem.

Bij het eerstvolgende gebruik moet u drukken op de ok-knop op het bedieningspaneel om het oranje controlelampje te doen uitgaan Fig. 12.

Het ompoelen van de stoomtank, a. eenmaal per maand - fig. B (afhankelijk van het model)

Gebruik nooit anti-kalkproducten of azijn voor het ompoelen van de stoomtank (boiler): deze zouden de tank kunnen beschadigen. Laat, voordat u uw generator ompoelt, deze gedurende meer dan 2 uur afkoelen, om het gevaar van brandwonden te voorkomen.

- Let op : om de goede werking van de stoomtank te verlengen en kalkaanslag te voorkomen, dient u de tank na elk tiende gebruik om te spoelen (H) (ca. eenmaal per maand).
 - **Controleer of de stoomtank koud is en de stekker langer dan 2 uur uit het stopcontact is.**
 - De stekker moet uit het stopcontact gehaald zijn en het apparaat moet koud zijn.
 - Plaats de stoomgenerator op de rand van de gootsteen, met het strijkijzer op zijn achterkant geplaatst.
 - Schroef het beschermkapje los, een kwartslag tegen de klok in .
 - Schroef met behulp van een muntstuk de dop van de stoomtank voorzichtig los.
 - Houd uw stoomgenerator schuin en vul de stoomtank (boiler) met behulp van een karaf met kraanwater.
 - Schud de stoomtank enkele ogenblikken zachtjes heen en weer en leeg hem volledig boven een teiltje of gootsteen.
- Om een goed resultaat te verkrijgen, raden wij u aan deze handeling nogmaals uit te voeren.
- Draai de dop van de stoomtank weer goed en stevig vast.
 - Plaats het beschermkapje terug op zijn plaats.
 - **Druk bij het volgende gebruik op de toets "OK" om het oranje lampje te doven Fig. 12.**

Het opbergen van de generator

- Zet de aan/uit-schakelaar O/I uit en haal de stekker uit het stopcontact.
- Haal de stekker uit het stopcontact. Berg het snoer op.
- Klap de steunboog terug op het strijkijzer tot u een vergrendelings-"klik" hoort, uw strijkijzer wordt zo op veilige wijze geblokkeerd op zijn houder.
- Zorg dat u de nog warme strijkzool niet aanraakt. - fig.7.
- Bevestig het stoomsnoer tussen de opbergclip. - fig.8.
- Laat het strijkijzer (en het strijkijzerplateau) goed afkoelen.
- U kunt de stoomgenerator opbergen door deze aan de handgreep te verplaatsen.

Wees vriendelijk voor het milieu !

- ① Uw apparaat bevat materialen die geschikt zijn voor hergebruik.
- ➡ Lever het in bij het milieustation in uw gemeente of bij onze technische dienst.



Problemen met uw stoomgenerator ?

Problemen	Mogelijke oorzaken	Oplossingen
De stoomgenerator schakelt niet in of het controlelampje van het strijkijzer en de lichtschakelaar aan/uit branden niet.	Het apparaat is niet aangesloten op het elektriciteitsnet.	Controleer of de stekker in het stopcontact zit en druk op de aan/uit-schakelaar op de achterkant van de behuizing.
Er komt water uit de gaatjes van de strijkzool.	Er bevindt zich condenswater in het stoomcircuit, omdat u voor het eerst stoom gebruikt of omdat u een tijd lang geen stoom heeft gebruikt.	Druk op de stoomknop terwijl u het strijkijzer weg van de strijkplank houdt, totdat er stoom uitkomt.
	U gebruikt de stoomknop terwijl het strijkijzer onvoldoende heet is.	Wacht tot het controlelampje van het strijkijzer is gedooft, voordat u de stoomknop gebruikt.
Waterlekken verschijnen op het strijkgoed.	Uw strijkplank is verzadigd van water omdat hij niet geschikt is voor de stoomkracht van de generator.	Zorgt u voor een geschikte stoomdoorlatende strijkplank.
Er druppelt witte vloeistof uit de gaatjes in de strijkzool.	Er komt kalkaanslag uit de stoomtank, omdat hij niet regelmatig is gespoeld.	Spoel de collector / Spoel de stoomtank (zie § "verwijder de kalkaanslag van uw generator").
Er komt bruine vloeistof uit de gaatjes van de strijkzool wat vlekken op het strijkgoed veroorzaakt.	U gebruikt chemische ontkalkingsmiddelen of voegt producten toe aan het strijkwater (bijv. stijfjel of geparfumeerd water).	Voeg nooit een product aan het water in het reservoir of in de stoomtank (boiler) toe (zie onze tips over het te gebruiken water). Neem contact op met een erkend reparateur of rechtstreeks met de consumentenservice.
De strijkzool is vuil of bruin en veroorzaakt vlekken op het strijkgoed.	U strijkt op een te hoge temperatuur.	Controleer of de stand van de thermostaat overeenkomt met het strijkvoorschrift in uw kleding.
	Uw strijkgoed is niet voldoende uitgespoeld of u heeft een nieuw kledingstuk gestreken zonder het van te voren te wassen.	Zorg ervoor dat uw (nieuwe) kledingstukken zorgvuldig zijn gewassen en er geen zeepresten zijn achtergebleven.
	U gebruikt stijfjel.	Breng stijfjel op de achterzijde van de te strijken stof aan.
Er is geen of nauwelijks stoom.	Het rode lampje "waterreservoir" knippert	Vul het reservoir en druk op de toets "OK" tot het lampje dooft.
	De temperatuur van de strijkzool is op maximum ingesteld.	De generator werkt maar de stoom is erg heet en droog. Dit heeft als gevolg dat de stoom minder zichtbaar is.
Het rode lampje "waterreservoir leeg" knippert.	U heeft niet op de OK knop gedrukt.	Druk op de knop "OK" op het dashboard om opnieuw op te starten totdat het lampje uitgaat.
Stoom ontsnapt rondom de dop van de stoomtank. Er ontsnapt stoom rond het verzamelstaafje.	het kalkopvangsysteem is niet goed vastgedraaid. Het verzamelstaafje is niet goed vastgedraaid.	Draai het kalkopvangsysteem goed vast. Draai het verzamelstaafje goed vast.
	De pakking van het kalkopvangsysteem is beschadigd. De pakking van het verzamelstaafje is beschadigd.	Neem contact op met de afdeling onderdelen om een nieuwe pakking te bestellen.
Stoom of water ontsnapt aan de onderkant van het apparaat.	Het apparaat is defect.	Gebruik de stoomgenerator niet meer en raadpleeg een erkende klantenservice.
Tijdens het strijken kan de stoomgenerator een "pompend" geluid laten horen.	Dit is normaal, het waterreservoir is leeg.	Vul het waterreservoir (zie pagina 21 voor het vullen van het waterreservoir).
Het lampje "anti-kalk" knippert.	U heeft niet op de toets « OK » voor het opnieuw starten gedrukt.	Druk op de knop "OK" op het dashboard om opnieuw op te starten totdat het lampje uitgaat.

U kunt altijd rechtstreeks contact opnemen met de consumentenservice van Groupe SEB Nederland BV of Groupe SEB Belgium SA (zie hiervoor de bijgevoegde servicelijst) indien u de oorzaak van het probleem niet zelf heeft kunnen vinden. Demonteer het apparaat nooit zelf!

Wichtige Empfehlungen

Sicherheitshinweise

- Lesen Sie die Gebrauchsanweisung vor der ersten Verwendung Ihres Geräts aufmerksam: Eine Verwendung, die nicht der Gebrauchsanweisung entspricht, befreit die Marke von jeglicher Haftung und die Garantie entfällt.
- Das Gerät darf nicht durch Ziehen am Stromkabel ausgesteckt vom Stromkreis getrennt werden. Stecken Trennen Sie Ihr Gerät stets ab vom Stromkreis und lassen Sie es abkühlen:
 - bevor Sie den Tank füllen oder den Kessel ausspülen,
 - bevor Sie es reinigen,
 - nach jeder Verwendung.
- Das Gerät muss auf eine stabile, hitzebeständige Fläche gestellt und auf einer solchen betrieben werden. Wenn Sie Ihr Bügeleisen auf seine Station stellen, stellen Sie sicher, dass die Fläche, auf die Sie es stellen, stabil ist. Stellen Sie das Gehäuse Bügeleisen nicht auf den Bezug des Bügelbretts oder auf eine feuchte Fläche.
- Dieses Gerät ist nicht dafür vorgesehen, von Personen (oder auch Kindern) mit verringerten körperlichen, sensorischen oder mentalen Fähigkeiten oder Personen, die keine entsprechende Erfahrung oder Kenntnisse besitzen, verwendet zu werden, außer wenn sie von einer für ihre Sicherheit verantwortlichen Person überwacht werden oder zuvor hinsichtlich der Nutzung des Geräts eingewiesen wurden.

- Kinder müssen überwacht werden, um sicherzustellen, dass sie nicht mit dem Gerät spielen.
- Dieses Gerät kann von Kinder ab 8 Jahren und Personen, denen es an Erfahrung und Kenntnissen mangelt oder deren physische, sensorielle oder mentale Fähigkeiten verringert sind, verwendet werden, wenn sie bezüglich der sicheren Verwendung des Geräts unterrichtet und betreut werden und die Risiken kennen. Kinder dürfen nicht mit dem Gerät spielen. Die Reinigung und Pflege durch den Nutzer darf nicht durch Kinder erfolgen, außer sie sind mindestens 8 Jahre alt und werden überwacht. Halten Sie das Gerät und das Stromkabel außerhalb der Reichweite von Kindern unter 8 Jahren.
- Die Temperatur der Oberflächen kann hoch sein, wenn das Gerät in Betrieb ist, was Verbrennungen verursachen kann. Berühren Sie die heißen Geräteoberflächen (zugängliche Metallteile und Kunststoffteile in der Nähe der Metallteile) nicht.
- Lassen Sie das Gerät niemals unbeaufsichtigt:
 - wenn es an das Stromnetz angesteckt angeschlossen ist,
 - bis es nicht nach etwa 1 Stunde abgekühlt ist.
- Trennen Sie den Dampferzeuger vom Netz und warten Sie mindestens 2 Stunden, bis er abgekühlt ist, bevor Sie den Kessel bzw. den Kalksammel (je nach Modell) öffnen, um ihn zu entleeren bzw. auszuspülen.
- Vorsicht! Wenn der Verschluss des Boilers abgefallen oder beschädigt ist, lassen Sie von einer zugelassenen Kundendienststelle einen neuen anbringen bzw. ihn austauschen.

- Füllen Sie den Kessel beim Ausspülen niemals direkt unter dem Wasserhahn.
 - Der Verschluss des Boilers darf während der Nutzung nicht geöffnet sein.
 - Das Gerät darf nicht verwendet werden, wenn es gefallen ist, offensichtliche Beschädigungen aufweist, leckt oder Betriebsstörungen aufweist. Demontieren Sie Ihr Gerät niemals selbst: Lassen Sie es aus Sicherheitsgründen in einem autorisierten Kundendienstzentrum überprüfen.
 - Wenn das Stromkabel oder der Dampfschlauch beschädigt sind, müssen sie aus Sicherheitsgründen unbedingt von einem anerkannten autorisierten Kundendienst ersetzt werden.
 - Zubehör, Verbrauchsmaterial und Ersatzteile, die vom Konsumenten ausgetauscht werden können, dürfen nur bei Moulinex oder einer autorisierten Servicestelle erworben werden.
 - Um Ihre Sicherheit zu gewährleisten, entspricht dieses Gerät den gültigen Normen und Richtlinien (Niederspannung, Elektromagnetische Verträglichkeit, Umweltverträglichkeit,...).
 - Ihre Dampfstation ist ein elektrisches Gerät: Es muss unter normalen Gebrauchsbedingungen verwendet werden. Es ist nur für den Hausgebrauch bestimmt.
 - Es besitzt 2 Sicherheitssysteme:
 - ein Ventil gegen Überdruck, das den überschüssigen Dampf im Falle einer Fehlfunktion des Geräts austreten lässt,
 - eine Schmelzsicherung, um jegliche Überhitzung zu vermeiden.
 - Betreiben Sie Ihre Dampfstation stets:
 - an einer Elektroinstallation mit einer Spannung zwischen 220 und 240 V.
 - an einer geerdeten Steckdose.
- Anschlussfehler können zu nicht behebbaren Schäden führen und lassen die Garantie erlöschen. Überprüfen Sie, wenn Sie ein Verlängerungskabel verwenden, ob es sich wirklich um eine bipolare 16A-Dose mit Erdung handelt.
- Rollen Sie das Stromkabel vollständig ab, bevor Sie es an eine geerdete Steckdose anstecken anschließen.
 - Die Sohle Ihres Bügeleisens und die Bügeleisenstation des Gehäuses können sehr hohe Temperaturen erreichen und Verbrennungen verursachen: Berühren Sie sie nicht. Berühren Sie die Stromkabel niemals mit der Sohle des Bügeleisens.
 - Ihr Gerät erzeugt Dampf, der Verbrennungen verursachen kann. Gehen Sie vorsichtig mit dem Bügeleisen um, vor allem beim vertikalen Bügeln Dampfem. Richten Sie den Dampf niemals gegen Personen oder Tiere.
 - Tauchen Sie Ihre Dampfstation niemals in Wasser oder eine andere Flüssigkeit. Halten Sie sie niemals unter den Wasserhahn.

**BITTE BEWAHREN SIE DIESE
GEBRAUCHSANWEISUNG AUF**

Beschreibung

1. Dampftaste
2. Temperaturwahlschalter für das Bügeleisen
3. Temperaturkontrollleuchte des Bügeleisens
4. Bügeleisenablage
5. Kabelstaufach
6. Netzkabel
7. Wasserbehälter
8. Boiler zur Dampferzeugung (im Inneren des Gehäuses)
9. Dampfkabel
10. Clip zur Aufbewahrung der Dampfkabel
11. Kalk-Kollektor (je nach Modell)
12. Bedienungsfeld
 - a - Wiedereinschalttaste "OK"
 - b - "Dampfgenerator betriebsbereit" Kontrollleuchte
 - c - "Wasserbehälter leer" Kontrollleuchte
 - d - „Anti-Kalk“ Kontrollleuchte
 - e - ECO-Taste (je nach Modell)
 - f - Beleuchteter Ein-/Ausschalter
13. Haltebügel zum Fixieren des Bügeleisens auf dem Dampfgenerator (je nach Modell)

System zum Fixieren des Bügeleisens auf dem Dampfgenerator - "Lock - System"

(je nach Modell)

- Ihr Dampfgenerator ist mit einem Verriegelungsbügel für das Eisen auf dem Gehäuse ausgestattet, um den Transport und das Abstellen zu erleichtern:
 - Verriegelung - Abb.1.
 - Entriegelung - Abb.2.
- Transport Ihres Dampfgenerators am Griff des Bügelautomaten:
 - stellen Sie das Bügeleisen auf die Bügeleisenablage des Dampfgenerators, und klappen Sie den Haltebügel über das Bügeleisen. Die Verriegelung muss hörbar einrasten - Abb.1.
 - nehmen Sie das Bügeleisen am Griff hoch und transportieren Sie den Dampfgenerator auf diese Weise - Abb.3.

Vorbereitung

Welches Wasser verwenden ?

- **Leitungswasser:** Ihr Gerät wurde für den Betrieb mit Leitungswasser entwickelt. Wenn Ihr Wasser sehr kalkhaltig ist, mischen Sie 50 % Leitungswasser mit 50 % destilliertem Wasser aus dem Handel. In einigen Küstenregionen kann der Salzgehalt Ihres Wassers hoch sein. Verwenden Sie in diesem Fall nur destilliertes Wasser.
- **Enthärter:** Es gibt mehrere Arten von Enthärtern und das Wasser der meisten kann in Ihrer Dampfbügelstation verwendet werden. Einige Enthärter und vor allem

diejenigen, die chemische Produkte wie Salz verwenden, können jedoch weiße oder braune Spuren verursachen. Dies ist vor allem bei Tischwasserfiltern der Fall. Wenn Sie diese Art von Problem haben, empfehlen wir Ihnen, herkömmliches Leitungswasser oder Wasser aus der Flasche zu verwenden. Wenn das Wasser ausgetauscht ist, sind mehrere Anwendungen erforderlich, um das Problem zu lösen. Es wird empfohlen, die Dampffunktion das erste Mal auf Wäsche zu verwenden, die entsorgt werden kann, um zu vermeiden, dass Ihre Kleidung beschädigt wird.

- **Beachten Sie:** Verwenden Sie niemals Regenwasser, Wasser, das Zusatzstoffe enthält (wie Stärke, Parfüm), oder Wasser aus Haushaltsgeräten. Solche Zusatzstoffe können die Eigenschaften des Dampfes beeinflussen und bei hoher Temperatur in der Dampfkammer Ablagerungen verursachen, die zu Flecken auf Ihrer Wäsche führen können.

Befüllen des Wasserbehälters

- Stellen Sie den Dampfgenerator auf eine stabile, waagerechte Fläche, die hitzeunempfindlich ist.
- Vergewissern Sie sich, dass Ihr Gerät ausgesteckt ist und machen Sie die Klappe des Wasserbehälters auf.
- Füllen Sie den Behälter mit Wasser - Abb.4. Dabei nicht die "MAX" Anzeige überschreiten.

Inbetriebnahme Ihres Dampfgenerators

Bei der ersten Benutzung kann es zu einer unschädlichen Rauch- und Geruchsbildung kommen. Dies hat keinerlei Folgen für die Benutzung des Geräts und hört schnell wieder auf.

- Wickeln Sie das Netzkabel sowie das Dampfkabel vollständig ab.
- Klappen Sie den Feststellbügel des Bügeleisens nach vorne, um die Sperre zu entriegeln (je nach Modell).
- Schliessen Sie das Gerät an eine geerdete Steckdose an.
- Schalten Sie den beleuchteten Ein-/Ausschalter an - fig.12f . Er leuchtet und der Boiler heizt sich auf: die grüne Kontrollleuchte (befindet sich vorne auf dem Bedienfeld) blinkt nach dem Einschalten - fig.9. Sobald das grüne Licht konstant aufleuchtet, ist Ihr Gerät zum Dampf bügeln bereit (nach ca. zwei Minuten).
- Bei regelmäßiger Benutzung pumpt die elektrische Pumpe Ihres Dampfgenerators nach ca. einer Minute Wasser in den Wasserbehälter. Bei diesem Vorgang ist ein Geräusch zu hören, das durchaus normal ist.

Benutzung Dampf bügeln

Stellen Sie den Dampfgenerator nicht auf eine metallische Ablage, da die Sohle beschädigt werden könnte, sondern auf die Ablage des Gehäuses: Sie ist mit Antigleitschienen ausgestattet und wurde so konzipiert, dass sie hohen Temperaturen standhält.

- Stellen Sie den Temperaturregler am Bügeleisen auf die Temperatur des zu bügelnden Stoffes ein (siehe untenstehende Tabelle).
- Die Kontrollleuchte des Bügeleisens leuchtet auf.

Achtung !: Zu Beginn des Bügelns und wenn Sie die Temperatur während des Bügelns verringern, ist das Gerät bereit, wenn die Kontrollleuchte erlischt und die grüne Leuchte am Bedienteil konstant leuchtet. Wenn Sie die Temperatur des Bügeleisens während des Bügelns erhöhen, können Sie sofort bügeln. Achten Sie jedoch darauf, den Dampfausstoß erst zu erhöhen.

- Während Sie bügeln, leuchtet die Leuchtanzeige auf dem Bügeleisen je nach Heizbedarf auf und erlischt wieder, ohne dass dies irgendwelchen Einfluss auf die Verwendung hätte.
- Zur Dampfproduktion drücken Sie die unter dem Bügeleisengriff befindliche Dampfaste - Abb.5. Die Dampfproduktion wird durch Loslassen der Taste unterbrochen.
- Sollten Sie Sprühstärke verwenden, so bringen Sie diese nur auf der nicht zu bügelnden Seite der Textilie auf.

Temperatur einstellen

STELLEN SIE DEN TEMPERATURSCHALTER DES BÜGELEISENS UND DES BOILERS AUF DIE ZU BÜGELNDE GEWEBART EIN		
GEWEBART	Einstellung des Temperaturschalters	
Synthetik, Seide <small>(Polyester, Acetat, Acryl, Polyamid)</small>	●	
Wolle, Viskose	●●	
Leinen, Baumwolle	●●●	

Bei der ersten Benutzung oder, wenn Sie die Dampfaste einige Minuten nicht benutzt haben, betätigen Sie mehrmals hintereinander die Dampfaste fern von der Bügelwäsche. Dadurch lässt sich das kalte Wasser aus dem Dampfkreislauf entfernen.

• Einstellen des Temperaturschalters:

- Bügeln Sie zuerst die Stoffe, die eine niedrige Temperatur erfordern (●) und zum Schluss diejenigen, die eine hohe Temperatur benötigen (●● oder Max).
- Wenn Sie Mischgewebe bügeln, stellen Sie die Bügeltemperatur auf die empfindlichste Faser ein.
- Wenn Sie Ihr Thermostat auf die Position "min" stellen, wird das Bügeleisen nicht heiß.



ECO-MODUS (je nach Modell): Ihre Dampf bügelstation besitzt einen ECO-Modus, der weniger Energie verbraucht und gleichzeitig ausreichend Dampfausstoß für effizientes Bügeln garantiert. Drücken Sie hierzu, nachdem Sie das Thermostat Ihres Bügeleisens korrekt eingestellt haben (siehe vorstehende Tabelle), auf die ECO-Taste des Bedienelements. Der ECO-Modus kann für alle Gewebearbeiten verwendet werden. Bei sehr dicken oder sehr geknitterten Geweben empfehlen wir jedoch, den normalen Dampfausstoß zu wählen, um ein optimales Ergebnis zu garantieren - Fig 13.

Trockenbügeln

- Nicht die Dampfaste unter dem Griff des Dampfgenerators betätigen.

Vertikales Aufdämpfen

Tipp: Außer bei Leinen und Baumwolle ist immer darauf zu achten, dass die Sohle beim Glätten einige Zentimeter vom Stoff weg gehalten wird, um ihn nicht zu versengen.

- Stellen Sie den Temperaturregler des Bügeleisens auf Maximalposition.
- Hängen Sie das Kleidungsstück auf einen Bügel, und straffen Sie es mit der Hand. **Da der austretende Dampf sehr heiß ist, dürfen Sie ein Kleidungsstück niemals an einer Person, sondern nur auf einem Bügel hängend, glätten.**
- Halten Sie das Bügeleisen senkrecht, leicht nach vorne geneigt, drücken Sie mehrmals auf die Dampfaste (unter dem Griff des Bügelautomaten) - Abb.5. und führen Sie eine Auf- und Abwärtsbewegung aus - Abb.6.

Befüllen des Behälters während der Benutzung

Vergewissern Sie sich vor dem Reinigen Ihres Dampfgenerators, dass das Netzkabel gezogen und das Gerät abgekühlt ist.

- Wenn die rote Kontrollleuchte "Wassertank leer" blinkt, haben Sie keinen Dampf mehr. - Abb.11
- Schalten Sie die Dampfzentrale aus, stecken Sie sie dann aus und machen Sie die Klappe des Wasserbehälters auf.
- Stecken Sie die Dampfzentrale aus und machen Sie die Klappe des Wasserbehälters auf.
- Füllen Sie den Behälter mit Wasser - Abb.4. Dabei nicht die "MAX" Anzeige überschreiten.
- Schalten Sie den Generator wieder ein. Drücken Sie die "OK" Taste. - Abb.12. Wenn die grüne Kontrollleuchte aufhört zu blinken, ist der Dampfgenerator wieder einsatzbereit.

Instandhaltung und Reinigung

Reinigung Ihres Dampfgenerators

- Verwenden Sie weder ein Reinigungsmittel noch einen Entkalker für die Sohle oder den Boiler.
- Halten Sie den Bügelautomaten bzw. das Gehäuse nie unter fließendes Wasser.

- Entleeren Sie den Wasserbehälter und spülen Sie ihn aus.
- Reinigen Sie die Sohle regelmäßig mit einem feuchten, nichtmetallischen Schwamm.
- Reinigen Sie die Kunststoffteile des Geräts von Zeit zu Zeit mit einem weichen, angefeuchteten Tuch.

Einfaches Entkalken Ihres

Generators - fig. A (je nach Modell)

Benutzen Sie keine Entkalkungsmittel (Essig, industrielle Entkalker...), um das Gerät zu entkalken, da diese Mittel das Gerät beschädigen könnten.

Vor dem Entleeren Ihres Dampfgenerators muss dieser unbedingt mindestens zwei Stunden lang abkühlen, um jedes Verbrennungsrisiko auszuschließen.

Um die Lebensdauer Ihres Dampfgenerators zu verlängern und Kalkabsonderungen zu vermeiden, ist Ihr Dampfgenerator mit einem integrierten Kalk-Kollektor ausgestattet. Dieser Kalk-Kollektor befindet sich im Boiler und nimmt den dort entstehenden Kalk auf.

Das Funktionsprinzip:

- Wenn die orangefarbene "Anti-Kalk" Kontrollleuchte auf der Bedienfläche zu blinken beginnt, bedeutet das, dass der Kalk-Kollektor ausgespült werden muss. **Achtung, diese Maßnahme darf nur vorgenommen werden, wenn der Dampfgenerator seit mindestens zwei Stunden ausgesteckt und völlig abgekühlt ist.** Zur Durchführung dieser Maßnahme muss der Dampfgenerator in der Nähe eines Spülbeckens aufgestellt werden, da beim Öffnen des Geräts Wasser aus dem Behälter austreten kann.
- Nehmen Sie, sobald der Dampfgenerator vollkommen abgekühlt ist, die Abdeckung des Kalk -Kollektors ab.
- Schrauben Sie den Kalk-Kollektor völlig ab und nehmen Sie ihn aus dem Boiler heraus. Er enthält den im Boiler angefallenen Kalk .
- Zur gründlichen Reinigung des Kalk-Kollektors muss dieser lediglich unter fließendem Wasser ausgespült werden, um den in ihm angesammelten Kalk zu entfernen.
- Wenn Sie feststellen, dass am Kollektor Kalk haften bleibt, können Sie ihn von Zeit zu Zeit etwa 4 Stunden lang in einem Behälter mit Zitronensaft oder Weißweinessig einweichen. Spülen Sie ihn dann unter laufendem Wasser ab.

- Setzen Sie den Kalk-Kollektor wieder in den Boiler ein und schrauben Sie ihn gut fest, um seine Dichtigkeit zu garantieren
- Setzen Sie die Abdeckung des Kalk-Kollektors wieder ein.
- Zusätzlich zu dieser regelmäßigen Wartung wird empfohlen, den Behälter alle 6 Monate oder nach jeder 25 Anwendung komplett auszuspülen. Wenn Sie dies tun:
- Überprüfen Sie, ob der Dampfgenerator abgekühlt und seit mehr als 2 Std. ausgesteckt ist.
- Stellen Sie den Dampfgenerator auf den Rand Ihres Spülbeckens und das Bügeleisen auf seine Sohle daneben.
- Entfernen Sie die Abdeckung des Kalk-Kollektors und schrauben Sie den Kalk-Kollektor ab.
- Halten Sie Ihren Dampfgenerator geneigt und füllen Sie den Boiler mit Hilfe einer Karaffe mit 1/4 Liter Leitungswasser.
- Schwenken Sie den Behälter kurz, leeren Sie ihn dann über dem Spülbecken komplett aus.
- Setzen Sie den Kalk-Kollektor wieder an seinen Platz, indem Sie ihn komplett einschrauben, damit er richtig dicht ist.
- Setzen Sie die Abdeckung des Kalk-Kollektors wieder an ihren Platz.
- Vergewissern Sie sich, dass der Dampfgenerator seit mindestens 2 Stunden abgekühlt und das Netzkabel gezogen ist.
- Stellen Sie den Dampfgenerator auf den Rand des Spülbeckens und das Bügeleisen daneben.
- Schrauben Sie die Verschlusskappe des Boilers eine Viertelumdrehung nach links .
- Schrauben Sie den Verschluss mit Hilfe eines Geldstücks vorsichtig vom Druckbehälter .
- Halten Sie den Generator in einer nach oben geneigten Position und füllen Sie mit einer Kanne 1/4 Liter Leitungswasser in den Boiler.
- Schütteln Sie den Dampfgenerator einige Male und entleeren Sie ihn. Für ein optimales Reinigungsergebnis empfehlen wir, diesen Vorgang zweimal durchzuführen.
- Schrauben Sie den Verschluss wieder auf den Boiler und ziehen Sie ihn mit Hilfe einer Münze fest an.
- Setzen Sie die Verschlusskappe des Boilers wieder auf die Verschlusschraube.
- **Drücken Sie bei der nächsten Benutzung des Geräts die „OK“ Taste, um das orange Anzeigelämpchen auszuschalten Fig. 12.**

Drücken Sie bei der nächsten Benutzung die unter dem Bedienfeld befindliche „OK“ Taste, um die orangefarbene "Anti-Kalk" Kontrollleuchte auszuschalten Fig. 12.

Spülen des Boilers, etwa einmal pro Monat - Fig. B (je nach Modell)

Verwenden Sie zum Reinigen des Druckbehälters keinen Entkalker, da der Behälter beschädigt werden könnte. Vor dem Spülen des Boilers muss dieser mindestens 2 Stunden lang abkühlen, um jedes Verbrennungsrisiko auszuschließen.

- Achtung : Um die Lebensdauer Ihres Dampfgenerators zu verlängern und um Kalkablagerungen zu vermeiden, müssen Sie den Druckbehälter unbedingt jeweils nach 10 Anwendungen ausspülen (H) (etwa einmal pro Monat).

Denken Sie an den Schutz Ihrer Umwelt !

- ① Ihr Gerät enthält wertvolle Rohstoffe, die wieder verwertet werden können.
- ➔ Entsorgen Sie Ihr Gerät deshalb umweltgerecht bei einer Sammelstelle Ihrer Stadt oder Gemeinde.

Aufbewahrung Ihres Dampfgenerators

- Schalten Sie den Ein/Ausschalter O/I aus und ziehen Sie den Netzstecker aus der Steckdose.
- Klappen Sie den Feststellbügel über das Bügeleisen und lassen Sie ihn einrasten; auf diese Weise wird Ihr Bügeleisen sicher in seinem Fach blockiert.
- Verstauen Sie den Netzstecker im Kabelstauraum - Abb.7.
- Wickeln Sie das Dampfrohr um den Generator und stecken Sie es in den seitlichen Verstaum - Abb.8.
- Lassen Sie den Dampfgenerator abkühlen, wenn Sie ihn in einem Wandschrank oder auf engem Raum wegstellen.



Ein Problem mit Ihrem Dampfgenerator

PROBLEM	MÖGLICHE URSACHEN	RATSCHLÄGE
Die Kontrollleuchten des Generators leuchten nicht auf. Die Temperaturkontrolleuchte des Bügeleisen und der beleuchtete Ein-/Ausschalter leuchten nicht auf.	Das Gerät ist nicht angeschaltet.	Prüfen Sie, ob das Gerät korrekt an den Stromkreislauf angeschlossen ist und drücken Sie den beleuchteten Ein-/Ausschalter (befindet sich seitlich am Dampfgenerator).
Aus den Öffnungen in der Sohle fließt Wasser.	Das Wasser kondensiert in der Leitung, da Sie zum ersten Mal mit Dampf bügeln oder die Dampffunktion seit einiger Zeit nicht mehr benutzt wurde.	Betätigen Sie die Dampftaste fern von Ihrer Bügelwäsche bis Dampf heraustritt.
Aus den Öffnungen in der Sohle fließt Wasser.	Sie haben die Dampftaste betätigt, bevor das Bügeleisen heiß war.	Senken Sie die Dampfmenge, wenn Sie bei niedriger Temperatur bügeln. Betätigen Sie die Dampftaste erst, nachdem sich die Kontrollleuchte des Bügelautomaten ausgeschaltet hat.
Wasserstreifen erscheinen auf der Wäsche.	Ihr Bügeltisch ist mit Wasser durchtränkt, weil Ihr Bügeltisch nicht für einen Generator geeignet ist.	Überprüfen Sie, ob Ihr Bügeltisch geeignet ist (rostschutzsicherer Bügeltisch, der Kondensation verhindert).
Weiß oder bräunlich gefärbtes Wasser läuft aus den Dampföffnern.	In Ihrem Boiler lagert sich Kalk ab, weil er nicht regelmäßig gereinigt wird.	Spülen Sie den Kalk-Kollektor aus. Spülen Sie den Boiler aus
Aus den Öffnungen in der Sohle fließt eine bräunliche, die Flecken auf der Wäsche hinterläßt.	Sie verwenden chemische Entkalkungsmittel oder Zusatzstoffe im Bügelwasser.	Geben Sie kein derartiges Produkt in den Wasserbehälter (siehe Seite 10: Welches Wasser verwenden?). Wenden Sie sich an eine zugelassene Kundendienststelle.
Die Sohle des Bügelautomaten ist verschmutzt oder braun: Sie kann Flecken auf der Wäsche hinterlassen.	Sie bügeln mit zu hoher Temperatur.	Beachten Sie unsere Hinweise zur Bügeltemperatur.
	Ihre Wäsche wurde nicht ausreichend gespült oder Sie haben ein neues Kleidungsstück gebügelt, ohne es vorher zu waschen.	Vergewissern Sie sich, dass Ihre Wäsche ausreichend gespült wurde, so dass auch Seifenreste oder chemische Produktreste entfernt wurden.
	Sie benutzen Stärke.	Sprühen Sie die Stärke nur auf die Rückseite der zu bügelnden Fläche.

PROBLEM	MÖGLICHE URSACHEN	RATSCHLÄGE
Es kommt kein oder nur wenig Dampf.	Rote "Wassertank"-Kontrollleuchte blinkt -	Drücken Sie zum Neustart die „OK“ Taste auf dem Bedienfeld, bis das Anzeigelämpchen ausgeht.
	Die Temperatur der Bügelsole ist auf die maximale Heizstufe eingestellt.	Der Generator arbeitet, aber der Dampf ist sehr heiß und trocken. Der Dampf ist daher kaum sichtbar
Die rote Kontrollleuchte "Wassertank leer" blinkt	Sie haben nicht die "OK" Taste gedrückt.	Füllen Sie den Wasserbehälter auf und Drücken Sie zum Neustart auf die Taste "OK" auf dem Bedienfeld, bis die Kontrollleuchte erlischt.
Um den Kollektor herum entweicht Dampf. Aus dem Verschluss des Druckbehälters strömt Dampf aus.	Der Kollektor ist nicht richtig festgeschraubt.	Den Kollektor fest anschrauben.
	Der Verschluss ist nicht richtig festgeschraubt.	Schrauben Sie den Verschluss fest.
	Die Kollektordichtung ist beschädigt. Die Dichtung des Verschlusses ist beschädigt.	Bitte ein zugelassenes Servicezentrum kontaktieren.
Unten am Gerät strömt Dampf oder Wasser aus.	Das Gerät ist beschädigt.	Bitte den Generator nicht benutzen und sofort eine autorisierte Kundendienst-Werkstatt kontaktieren.
	Das Gerät ist defekt.	Verwenden Sie den Generator nicht mehr und wenden Sie sich an eine zugelassene Kundendienststelle.
Der Dampfgenerator macht während des Bügelns ein beträchtliches elektrisches Pumpgeräusch.	Das Geräusch ist normal. Ihr Wasserbehälter ist leer.	Füllen Sie Ihren Wasserbehälter wieder auf (siehe Seite 10: Befüllen des Wasserbehälters).
Die "Antikalk"-Kontrollleuchte blinkt.	Sie haben die „OK“ Taste zum erneuten Betrieb nicht gedrückt.	Drücken Sie zum Neustart auf die Taste "OK" auf dem Bedienfeld, bis die Kontrollleuchte erlischt.

Nehmen Sie Ihren Dampfgenerator niemals selbst auseinander. Bringen Sie ihn immer zu einer autorisierten Servicestelle.

Важные рекомендации

Инструкции по технике безопасности

- Внимательно прочтите инструкции по эксплуатации прибора, прежде чем использовать его в первый раз: неправильное использование прибора освобождает производителя от какой-либо ответственности.
- Не тяните прибор за провод, чтоб отключить его от сети.
Всегда отключайте Ваш утюг от сети:
 - прежде чем наполнять резервуар водой или споласкивать парогенератор,
 - прежде чем чистить прибор,
 - после каждого использования
- Прибор должен использоваться и храниться на стойкой поверхности, устойчивой к воздействию тепла. Когда Вы ставите утюг на подставку, убедитесь в том, что поверхность, на которую Вы ставите прибор устойчивая. Не оставляйте утюг на гладильной доске или на влажной поверхности.
- Данный прибор не предназначен для использования лицами (включая детей) с ограниченными физическими, сенсорными или умственными способностями, а также лицами с недостаточным опытом и знаниями в области использования данного прибора, за исключением тех случаев, когда им помогает лицо, ответственное за их безопасность,

которое присматривает за ними и предоставляет им предварительные инструкции по использованию прибора.

- Присматривайте за детьми и не разрешайте им играть с прибором.
- Настоящий прибор может быть использован детьми возрастом от 8 лет и старше, а также лицами, не имеющими достаточно опыта в использовании данного прибора и людьми с ограниченными физическими, сенсорными и умственными способностями при условии, что они получили предварительные инструкции об использовании прибора и осознают риски, связанные с ним. Детям не следует играть с прибором. Операции по чистке и уходу за прибором могут осуществлять дети старше 8 лет если они делают это под присмотром взрослых. Храните прибор и провод питания от него в местах не доступных для детей младше 8 лет.
- В процессе работы поверхность прибора нагревается и при прикосновении к утюгу может вызывать ожоги. Не касайтесь горячих поверхностей утюга (доступных металлических поверхностей и примыкающих к ним пластиковых частей).
- Никогда не оставляйте прибор без присмотра:
 - если он подключен к розетке;
 - пока он полностью не остыл (приблизительно 1 час после использования).
- реже чем выливать воду из бака/промывать коллектор для накипи (в зависимости от модели), всегда отключайте парогенератор от питания, после

чего подождите, по крайней мере, 2 часа, пока он остынет, прежде чем открыть крышку отсека для стока воды/коллектора для накипи.

- Будьте осторожны: если крышка бойлера или промывочная крышка бойлера (в зависимости от модели), падала или по ней был нанесен сильный удар, замените ее в Авторизированном Сервисном центре, поскольку она может быть повреждена.
- При промывании парогенератора не наполняйте его водой прямо из-под крана.
- Запрещено открывать крышку бойлера во время его использования.
- Не пользуйтесь прибором, если он упал, если на нём видны явные повреждения, если он протекает или если Вы заметили отклонения в его работе. Никогда самостоятельно не разбирайте Ваш прибор: во избежание опасности обратитесь к специалистам из уполномоченного сервисного центра.
- Во избежание какой-либо опасности замена повреждённого провода питания прибора должна осуществляться специалистами уполномоченного сервисного центра.
- "Аксессуары, расходные материалы и заменяемые детали должны приобретаться только в авторизованном сервисном центре Moulinex"
- Для Вашей безопасности данный прибор отвечает действующим нормам и положениям: (Директиве о Низком Напряжении, Директиве об Электромагнитной Совместимости, Положениям об Охране окружающей среды...).
- Ваш паровой утюг – электрический прибор: его следует использовать в обычных условиях. Прибор предназначен для использования исключительно в домашних условиях.
- Настоящий прибор оснащён 2 системами безопасности:
 - клапаном, не допускающим избыточного давления. В случае дисфункции прибора через этот клапан выходит избыток пара.
 - тепловым предохранителем, не допускающим перегрева прибора.
- Всегда подключайте Ваш паровой утюг:
 - к электрической сети, напряжение в которой составляет от 220 до 240 V.
 - к заземленной электрической розетке.

Неправильное подключение прибора может привести к непоправимым поломкам и гарантия на прибор в таком случае аннулируется.

Если Вы пользуетесь удлинителем, убедитесь в том, что штепсельная розетка принадлежит к двухполюсному типу, рассчитана на 16А и оснащена заземляющим проводом.

- Полностью размотайте электрический провод, прежде чем подключать прибор к заземлённой розетке.
- Подошва Вашего утюга и подставка к нему могут нагреваться до очень высоких температур и вызывать ожоги: не касайтесь их. Никогда не касайтесь подошвой утюга электрического провода.
- Ваш прибор испускает пар, который также может стать причиной ожогов. Осторожно обращайтесь с прибором, особенно при вертикальной глажке. Никогда не направляйте пар на людей или на животных.
- Никогда не опускайте Ваш прибор в воду или любую другую жидкость. Не допускайте, чтобы вода из-под крана текла на прибор.

**МЫ БЛАГОДАРИМ ВАС ЗА ТО, ЧТО ВЫ
СОХРАНЯЕТЕ ИНСТРУКЦИЮ ПО
ИСПОЛЬЗОВАНИЮ ПРИБОРА**

Описание

1. Кнопка режима подачи пара
2. Регулятор температуры
3. Световой индикатор утюга
4. Подставка для утюга
5. Отделение для хранения шнура питания
6. Шнур питания
7. Резервуар 1,6 Л
8. Бойлер (внутри корпуса)
9. Шнур подачи пара
10. Клипса для хранения шнура подачи пара

Система блокировки утюга на основании - Lock System (в зависимости от модели)

- Ваш прибор оборудован дужкой крепления утюга на корпусе с блокировкой для облегчения его транспортировки и хранения :
- Блокировка - рис. 1.
- Разблокировка - рис. 2.
- Для транспортировки утюга с парогенератором за ручку:
- Поставьте утюг на специальную подставку, опустите дужку крепления утюга до срабатывания блокировки (определяется "щелчком") - рис. 1.
- При переноске прибора держите утюг за ручку - рис. 3.

ПОДГОТОВКА ПРИБОРА К РАБОТЕ Какую воду можно использовать?

- **Водопроводная вода:** Данный прибор предназначен для эксплуатации с использованием водопроводной воды. Если водопроводная вода слишком жесткая, смешайте водопроводную воду 50/50 с имеющейся в продаже деминерализованной водой. В некоторых приморских районах в водопроводной воде может содержаться повышенное содержание соли. В таком случае используйте только деминерализованную воду.
- **Смягчитель:** Существует несколько типов смягчителей воды, большую часть которых можно использовать в парогенераторе. Тем не менее, некоторые смягчители особенно те, в которых используются химические вещества, например, соль, могут вызывать подтеки белого или коричневого цвета, в частности это касается воды из кувшино-фильтров. В случае обнаружения подобной проблемы рекомендуется пользоваться неочищенной водопроводной или бутилированной водой. Проблема должна исчезнуть после смены воды и нескольких применений прибора. Чтобы не испортить одежду, рекомендуется в первый раз опробовать функцию парообразования на какой-нибудь старой, ненужной вещи.
- **Следует помнить:** Ни в коем случае не используйте дождевую воду или воду, содержащую добавки (крахмал, ароматизаторы или воду из бытовых приборов). Подобные добавки могут отрицательным образом повлиять на свойства пара и при высокой температуре в парообразовательной камере образовать осадок, который может оставить пятна на

11. Приспособление для сбора накипи (в зависимости от модели)
12. Панель управления
 - a. - Кнопка повторного включения "OK"
 - b. - Световой индикатор "пар готов"
 - c. - Световой индикатор "пустой резервуар"
 - d. - Индикатор "Anti-calc"
 - e. - Кнопка "ЭКО" (в зависимости от модели)
 - f. - Загорающийся переключатель вкл/выкл 0/1
13. Система «Lock-System» (в зависимости от модели)

белье.

Заполнение резервуара

- Установите прибор на горизонтальную, устойчивую и жаропрочную поверхность.
- Проверьте, что утюг отключен от сети и откройте створку отверстия для заполнения резервуара водой.
- Возьмите графин и налейте в него 1,6 л воды, после чего заполните резервуар водой, следите за тем, чтобы не налить воды выше максимального уровня (отметка "Max") - рис. 4.

Включение парогенератора

- Во время первого использования прибора возможно появление дыма или запаха, они абсолютно безвредны. Это явление, не вызывающее негативных последствий для работы прибора, быстро исчезает.**
- Полностью размотайте шнур питания и выньте шнур подачи пара из предусмотренного для него места.
 - Опустите дужку крепления вперед, чтобы разблокировать предохранительный стопор (в зависимости от модели).
 - Включите прибор в розетку с заземлением – рис. 12f.
 - Нажмите на переключатель вкл/выкл, расположенный на корпусе: зеленый индикатор на панели управления мигает, и нагреватель начнет нагреваться – рис. 9.
 - Приблизительно через одну минуту и в дальнейшем регулярно во время глажения электрический насос, которым оборудован прибор, начинает выбрасывать воду в бойлер. Этот процесс сопровождается шумом, который является нормальным.

ИСПОЛЬЗОВАНИЕ

Глажение с использованием пара

- Запрещается ставить утюг на металлическую подставку, это может привести к его повреждению, пользуйтесь специальной подставкой для парогенератора: она оборудована приспособлениями против скопления и является термоустойчивой.
- Установите регулятор температуры утюга в соответствии с необходимым типом ткани (см. таблицу ниже).
 - Включается световой индикатор, расположенный на утюге.
 - **Внимание:** в начале процедуры глаженья, а также при снижении температуры в процессе глаженья, прибор готов к работе, когда индикатор утюга погаснет, а зеленый индикатор на панели управления будет

гореть постоянно. При увеличении температуры утюга в ходе глажения Вы без перерыва можете продолжать гладить вещи, однако будьте внимательны, и увеличивайте мощность подачи пара только после того.

- В процессе глажения индикатор, установленный на утюге, загорается и гаснет в зависимости от теплового состояния прибора, что никак не влияет на процесс эксплуатации.
- Для использования подачи пара нажмите на кнопку режима подачи пара, расположенную под ручкой утюга - рис. 5. Подача пара прекращается, если вы отпустите кнопку.
- Если вы используете крахмал, разбрызгивайте крахмал на изнаночную сторону изделия, которое вы гладите.

Установка температуры

РЕГУЛИРОВКА ТЕМПЕРАТУРЫ В ЗАВИСИМОСТИ ОТ ТИПА ПРОГЛАЖИВАЕМОЙ ТКАНИ		
Тип ткани	ПОЛОЖЕНИЕ РЕГУЛЯТОРА ТЕМПЕРАТУРЫ	
Сынетика, Шелк, Полиэстер, Асатат, Акрил, Полиамид	●	
Шерсть, Вискоза	●●	
Лен, Хлопок	●●●	

Во время первого использования пара или если вы не использовали подачу пара в течение нескольких минут: несколько раз подряд нажмите на кнопку режима подачи пара (рис. 5), при этом не держите утюг над бельем. Это позволит удалить холодную воду из паровой системы.

• Установка регулятора температуры:

- Начните глажение с тканей, которые можно гладить при низких температурах, и закончите тканями, требующими более высокой температуры (••• или Max).
- Если вы гладите изделия из тканей со смешанными волокнами, выберите температуру, соответствующую типу волокна с самой низкой температурой глажения.
- Если вы установите на термостате "мин." положение, железо не нагреется.



"ЭКО" (в зависимости от модели):

Парогенератор оборудован режимом "ЭКО", при котором расходуется меньше электроэнергии, но гарантируется достаточный для качественного глажения выход пара. Для этого, отрегулировав надлежащим образом термостат утюга (см. таблицу выше), нажмите на кнопку "ЭКО", находящуюся на приборной доске. Режим "ЭКО" можно использовать для глажения всех типов тканей. При этом, для получения оптимального результата рекомендуется устанавливать регулятор выхода пара в стандартное положение при глажении очень плотной или очень мягкой ткани рис. 13.

Глажение без использования пара

- Не нажимайте на кнопку режима подачи пара.

Вертикальное отпаривание

Для всех тканей, кроме льна или хлопка, держите утюг в нескольких сантиметрах от изделия, для того чтобы не сжечь ткань.

- Установите кнопку термостата в максимальное положение.

- Повесьте одежду на плечики и рукой слегка растяните ткань. Поскольку подаваемый пар очень горячий, категорически запрещается гладить одежду непосредственно на человеке, для глажения следует использовать только плечики.
- С перерывами нажимайте на кнопку режима подачи пара - рис.5, при этом совершайте парогенератором вертикальные движения по направлению сверху вниз - рис. 6.

Заполнение резервуара водой во время использования утюга

- Мигание красного индикатора "Резервуар пуст" означает, что пар больше не образуется - рис. 11. В резервуаре отсутствует вода.
- Выключите, затем разъедините парогенератор и откройте крышку резервуара
- Возьмите графин и налейте в него 1,6 л воды, после чего заполните резервуар водой, следите за тем, чтобы не налить воды выше максимального уровня (отметка "Max") - рис. 4.
- Снова подключите парогенератор к сети. Для продолжения глажения нажмите на кнопку "ОК" - рис. 12, расположенную на панели управления. Когда световой индикатор зеленого цвета остается включенным, пар готов для глажения.

УХОД И ОЧИСТКА

Чистка парогенератора

- Для очищения подошвы или корпуса запрещается использовать чистящие средства или средства для удаления накипи.
- Запрещается помещать утюг или его корпус под кран!
- Регулярно очищайте подошву прибора с помощью неметаллической губки.
- Время от времени очищайте пластмассовые части прибора с помощью мягкой, слегка влажной ткани.

Легкое удаление накипи из прибора - рис. А (в зависимости от модели)

Не используйте вещества, удаляющие накипь (уксус, вещества, удаляющие накипь, промышленного производства...), для того чтобы сполоснуть парогенератор: их использование может привести к повреждению парогенератора, реже чем препятствует к опорожнению парогенератора, во избежание риска получения ожога в обязательном порядке следует дать остыть прибору в течение 2 часов и более.

Для увеличения срока пользования прибором и во избежание выбросов накипи ваш прибор оборудован встроенным приспособлением для сбора накипи. Расположенное в резервуаре для воды, это приспособление автоматически собирает накипь, которая образуется в парогенераторе.

Принцип действия:

- Световой индикатор оранжевого цвета "anti-calc" начинает мигать на панели управления, информируя вас о необходимости промыть приспособление для сбора накипи .



Внимание! Для проведения этой операции прибор следует предварительно отключить от сети не менее, чем на два часа, и подождать, пока он полностью остынет. Для проведения операции прибор необходимо поставить около раковины, т.к. при открывании

резервуара из него может вытекать вода.

- После того как парогенератор полностью остыл, снимите крышку приспособления для сбора накипи.
- Полностью выкрутите приспособление и выньте его из отделения, на приспособлении находится накипь, которая образовалась в резервуаре для воды.
- Для очистки от накипи достаточно просто промыть приспособление под краном.
- Если на приспособлении для сбора накипи остается накипь, следует время от времени в течение 4 часов замачивать его в емкости с лимонным соком или белым уксусом. После чего промывать под проточной водой.
- Поставьте приспособление в предназначенное для этого место, хорошо закрутите, чтобы обеспечить герметичность системы.
- Поставьте крышку приспособления для сбора накипи на место.
- В дополнение к регулярному техническому обслуживанию, рекомендуется тщательно промывать бак раз в шесть месяцев или после каждых 25 использований. Для этого:
- Убедитесь, что генератор холодный и отключен от сети более 2 часов
- Поставьте парогенератор на край раковины, а рядом поставьте утюг вертикально на его подошву
- Снимите крышку и вытяните отсек для накипи
- Держите парогенератор под углом и с помощью кувшина, налейте в отверстие 1/4 литра воды из-под крана
- Потрусите им несколько минут, а затем вылейте всю воду в раковину
- Поставьте отсек для накипи на место и убедитесь, что он герметично зафиксирован
- Закрутите крышку отсека для накипи

Во время следующего использования нажмите на кнопку "OK", расположенную на панели управления, для того чтобы световой индикатор оранжевого цвета "anti-calc" погас рис. 12.

Промывка бойлера - рис. В (в зависимости от модели)

- Для промывки бойлера категорически запрещается использовать средства для удаления накипи: это может привести к повреждению бойлера.
- Во избежание риска получения ожогов, прежде чем приступить к опорожнению бойлера, следует дать парогенератору остыть в течение 2 часов и более.
- Для увеличения эффективности работы бойлера и во избежание образования накипи парогенератор

оборудован световым индикатором оранжевого цвета "опорожнение бойлера", который начинает мигать на панели управления приблизительно после 10-ти использований прибора.

- Если начинает мигать световой индикатор оранжевого цвета "опорожнение бойлера", вы можете спокойно продолжать процедуру глажения, но не забудьте перед следующим использованием прибора ополоснуть бойлер.
- **Убедитесь, что парогенератор отключен от сети и дайте ему остыть в течение 2 часов и более.**
- Поместите парогенератор на край кухонной мойки, поставив утюг на основание и повернув его в сторону.
- Открутите заглушку пробки бойлера, для этого повернув ее на 1/4 оборота против часовой стрелки - рис. 10.
- С помощью монетки осторожно открутите пробку бойлера.
- Удерживая парогенератор в наклонном положении, налейте в бойлер с помощью графина 1/4 литра водопроводной воды.
- Сделайте несколько движений корпусом прибора, затем, держа его над мойкой, вылейте всю воду из бойлера - рис. 13.

Для получения хороших результатов мы рекомендуем вам проделать эту операцию второй раз.

- Завинтите и прижмите пробку бойлера с помощью монетки.
- Установите заглушку пробки бойлера на место.
- **Во время следующего использования для выключения светового индикатора оранжевого цвета нажмите на кнопку "OK" рис. 12".**

Хранение парогенератора

- Выключите выключатель вкл/выкл и отключите прибор от электросети.
- Поставьте утюг на специальную подставку парогенератора.
- Опустите дужку крепления утюга до срабатывания "щелчка" блокировки, теперь утюг надежно зафиксирован вместе с корпусом.
- Уберите шнур питания в предназначенное для этого место - рис. 7.
- Закрепите шнур подачи пара с помощью предназначенной для этого клипсы - рис. 8.
- Если вы хотите убрать прибор на хранение в шкаф или в узкое место, дайте парогенератору остыть.
- Вы можете хранить ваш утюг в полной безопасности.

Учтите в охране окружающей среды!

- 1 Ваш прибор содержит многочисленные комплектующие, изготовленные из ценных или могущих быть использованными повторно материалов.
- 2 По окончании срока службы прибора сдайте его в пункт приема или, в случае отсутствия такого, в уполномоченный сервисный центр для его последующей обработки.



Неполадки в работе парогенератора?

Неполадки	Возможные причины	Устранение неполадок
Парогенератор не включается или световой индикатор утюга и выключателя "включено/выключено" не загораются.	Прибор не подключен к сети.	Убедитесь, что электроприбор правильно подключен к сети, и нажмите на загорающийся переключатель вкл/выкл, расположенный в боковой части корпуса.
Из отверстий подошвы вытекает вода.	Вы используете режим подачи пара при недостаточной температуре утюга.	Проверьте положение термостата.
Из отверстий подошвы вытекает вода.	Вода конденсируется в трубках, так как вы используете режим подачи пара впервые, или вы не пользовались им в течение некоторого времени.	Держите утюг за пределы гладильной доски и нажимайте на кнопку режима подачи пара до образования пара.
На белье появляются следы воды.	Покрытие-чехол вашей гладильной доски пропитано водой, т.к. оно не соответствует мощности парогенератора.	Проверьте, что вы используете доску необходимого типа (наличие решетчатого поддона для предохранения от конденсации).
Из отверстий подошвы вытекают светлые подтеки.	Из бойлера выходит накипь в связи с нерегулярной промывкой бойлера.	Сполосните бойлер. (см. § "Промывка бойлера")
Из отверстий подошвы вытекают темные подтеки, которые пачкают белье.	Вы наполнили резервуар водой, в которой добавлены химические средства для удаления накипи или другие примеси.	Заливайте в резервуар только чистую воду (смотри § "Какую воду можно использовать?")
На подошве есть загрязнения или затемнения, которые могут пачкать белье.	Вы используете слишком высокую температуру.	Смотрите наши рекомендации относительно выбора температурного режима.
	Ваше белье недостаточно прополоскано, или вы погладили новую одежду, предварительно не постирав ее.	Для устранения появления возможных следов мыла или химических продуктов на новой одежде проверьте, что белье хорошо прополоскано.
	Вы используете крахмал.	Разбрызгивайте крахмал на изнаночную сторону изделия, которое вы гладите.
Недостаточное количество пара или отсутствие пара.	Мигает красный индикатор «резервуар для воды» -	Залпните резервуар водой и нажмите на кнопку "OK" до выключения светового индикатора.
	Температура нагрева подошвы утюга установлена на максимальный уровень.	Парогенератор работает нормально, но пар, очень горячий, сух и, соответственно, менее видим.
Вокруг пробки резервуара происходит выделение пара.	Пробка плохо зафиксирована.	Крепче прижмите пробку.
	Прокладка пробки повреждена.	Обратитесь в уполномоченный Сервисный Центр.
	Прибор поврежден.	Не пользуйтесь парогенератором и обратитесь в уполномоченный Сервисный Центр.
Мигает красный индикатор «резервуар для воды пуст	Вы не нажали на кнопку повторного включения "OK".	Нажмите на кнопку повторного включения "OK", расположенную на панели управления, для выключения светового индикатора.
Происходит выделение пара или воды из подошвы утюга.	Прибор поврежден.	Не пользуйтесь парогенератором и обратитесь в уполномоченный Сервисный Центр.
Во время глажения парогенератор издает сильный шум работы насоса.	Этот шум является нормальным, в резервуаре отсутствует вода.	снова залпните резервуар водой (см. § "Залпнение резервуара водой во время использования утюга").
Индикатор очистки от накипи «anti calc» мигает.	Вы не нажали на кнопку для повторного включения "OK".	Нажмите на кнопку повторного включения "OK", расположенную на панели управления, для выключения светового индикатора.

Если вам не удастся определить причину неполадки, обращайтесь в уполномоченный Сервисный Центр.

Важливі рекомендації

Інструкції з техніки безпеки

- Уважно прочитайте інструкції з експлуатації приладу, перш ніж вперше використовувати праску: неправильне використання приладу звільняє виробника від будь якої відповідальності.
- Не тягніть прилад за провід, щоб відімкнути його від мережі.

Завжди відключайте Вашу праску від мережі:

- перш ніж наповнювати резервуар водою, або споліскувати парогенератор,
- перш ніж чистити прилад,
- після кожного використання
- Прилад слід використовувати і зберігати на стійкій поверхні, що не «боїться» тепла. Коли Ви ставите праску на підставку, переконайтеся в тому, що поверхня, на яку Ви ставите прилад є стійкою. Не залишайте прилад на прасувальній дошці, або на вологій поверхні.
- Даний прилад не призначений для використання особами (в тому числі дітьми) з обмеженими фізичними, сенсорними і розумовими здібностями, а також людьми з недостатнім досвідом і

знаннями в галузі використання даного приладу за виключенням випадків, коли їм допомагає особа, відповідальна за їх безпеку, яка наглядає за ними, або надає їм попередні інструкції щодо використання приладу.

- Доглядайте за дітьми і не дозволяйте їм грати з приладом.
- Даний прилад може використовуватися дітьми віком від 8 років і старше, а також особами, що не мають достатнього досвіду у використанні приладу, людьми з обмеженими фізичними, сенсорними і розумовими здібностями за умови, що вони отримали попередні інструкції з використання приладу і усвідомлюють ризики, пов'язані з ним. Дітям не слід грати з приладом. Операції по чистці і догляду за приладом можуть здійснювати діти старше 8 років, якщо вони роблять це під наглядом дорослих.

Зберігайте прилад і його провід живлення у місцях не доступних для дітей. молодше 8 років.

- В процесі роботи поверхня приладу нагрівається і при дотику до праски може викликати опіки. Не торкайтеся гарячих поверхонь праски (доступних металічних поверхонь і прилягаючих до них

- пластикових частин).
- Ніколи не залишайте прилад без нагляду:
 - якщо він підключений до розетки;
 - поки він повністю не вистигнув (приблизно 1 година після використання).
 - Перш ніж вилити воду з баку/промивати колектор для накипу (залежно від моделі), не забудьте вимкнути парогенератор з розетки; зачекайте щонайменше 2 години, поки він вистигне, а тоді відчиніть кришку відділення для стоку води/колектора для накипу.
 - Будьте обережні: якщо кришка бойлера або промивочна кришка бойлера (в залежності від моделі), падала або по ній був нанесений сильний удар, замініть її в Авторизованому Сервісному центрі, оскільки вона може бути пошкоджена.
 - При промиванні парогенератора не наповнюйте його водою безпосередньо з-під крану.
 - Заборонено відкривати кришку бойлера під час його використання.
 - Не користуйтеся приладом, якщо він впав, або на ньому є явні ушкодження, якщо він протікає, або якщо Ви помітили відхилення в його роботі. Ніколи самостійно не розбирайте Ваш прилад: щоб уникнути небезпеки зверніться в уповноважений

сервісний центр.

- Для запобігання будь-якої небезпеки заміна ушкодженого проводу живлення приладу повинна здійснюватися спеціалістами уповноваженого сервісного центру.

- Аксесуари, витратні матеріали та змінні частини для кінцевого споживача мають купуватися тільки через компанію Moulinex або Авторизовані Сервісні Центри
- Для Вашої безпеки даний прилад відповідає діючим нормам і положенням: (Директиві про Низьку напругу, Директиві про Електромагнітну сумісність, Положенням про охорону навколишнього середовища...).

- Ваша парова праска – електричний прилад: його слід використовувати у звичайних умовах. Прилад призначений для використання виключно у домашніх умовах

- Даний прилад оснащений 2 системами безпеки:
 - клапаном, який не допускає наявності надмірного тиску. У випадку дисфункції приладу через цей клапан виходить надлишок пари.
 - тепловим запобіжником, який не дає приладу перегріватися.

- Завжди підключайте Вашу парову праску:

- до електричної мережі, напруга в якій становить від 220 до 240 В.
- до заземленої електричної розетки

Неправильне підключення приладу може призвести до непоправних поломок і гарантія на прилад в такому випадку анулюється.

Якщо Ви користуєтесь подовжувачем, переконайтеся в тому, що штепсельна розетка належить до двополюсного типу, розрахована на 16А і оснащена заземлюючим проводом.

- Повністю розмотайте електричний провід перш ніж підключати прилад до заземленої розетки.
- Підшва Вашої праски і підставка до приладу можуть нагріватися до дуже високих температур і викликати опіки: не торкайтеся їх. Ніколи не торкайтеся підшвою праски до електричного проводу.
- Ваш прилад випускає пару, яка може стати причиною опіків. Обережно поводьтеся з приладом, особливо при вертикальному прасуванні. Ніколи не направляйте пару на людей і на тварин.
- Ніколи не опускайте Ваш прилад у воду, або будь яку іншу рідину. Не допускайте, щоб вода з-під крану текла на прилад.

**МИ ДЯКУЄМО ВАМ ЗА ТЕ, ЩО ВИ
ЗБЕРІГАЄТЕ ІНСТРУКЦІЮ З
ВИКОРИСТАННЯ ПРИЛАДУ**

Опис

1. Кнопка подачі пари
2. Ручка регулювання температури праски
3. Світловий індикатор праски
4. Опорна пластина праски
5. Відсік для складання електрошнур
6. Електрошнур
7. Резервуар на 1,6 л
8. Котел (в середині корпусу)
9. Паропровід
10. Затискач для складання паропроводу

Система кріплення праски на цоколі

– Lock System (залежно від моделі)

- Ваш парогенератор оснащений дужкою для фіксації праски на корпусі, що полегшує перенесення парогенератора і встановлення його у місці зберігання:
 - Фіксація - мал. 1.
 - Відчеплення - мал. 2.
- Для перенесення вашого парогенератора тримаючись за ручку праски:
 - Поставте праску на її опорну пластину на парогенераторі і переведіть дужку кріплення до положення фіксації (до кляцання) - мал. 1.
 - Візьміться за ручку праски, щоб перенести ваш парогенератор - мал. 3.

ПІДГОТОВКА

Яку воду використовувати?

• Водопровідна вода:

Цей прилад призначено для експлуатації з використанням водопровідної води. Якщо вода занадто жорстка, змішайте водопровідну воду 50/50 із демінералізованою водою, що є у продажу. У деяких приморських регіонах у воді спостерігається підвищений вміст солі. В такому випадку користуйтеся виключно демінералізованою водою.

• Пом'яшувач:

Існує багато типів пом'яшувачів води, більшість з яких можна використовувати із парогенератором. Тим не менш, деякі пом'яшувачі особливо ті, що містять хімічні речовини, наприклад, сіль, можуть призводити до утворення патьоків білого або коричневого кольору, це зокрема стосується води із фільтрів-гелечиків. У разі виникнення такої проблеми рекомендується використовувати неочищену водопровідну або бутлізовану воду. Проблема повинна зникнути після зміни води та декількох використань приладу. Щоб не пошкодити одяг, під час першого використання рекомендується спочатку випробувати функцію пароутворення на старій речі, яку не шкода викинути.

• Слід пам'ятати:

В жодному разі не використовуйте дощову воду або воду, що має добавки (крохмаль, ароматизатор, воду з побутових приладів). Такі добавки можуть вплинути на властивості пари та під дією високої температури в камері пароутворення утворити осад, що може заляпати вашу близину.

11. Колектор накипу (залежно від моделі)
12. Панель керування
 - a. - Кнопка повторного пуску
 - b. - Світловий індикатор "Пара готова"
 - c. - Світловий індикатор "Резервуар порожній"
 - d. - Світловий індикатор "Видалення накипу"
 - e. - Кнопка "ЕКО" (залежно від моделі)
 - F. - Двопозиційний вимикач з підсвічуванням
13. Lock System (залежно від моделі)

Наповнення резервуару водою

- Поставте парогенератор на стійку горизонтальну поверхню, яка не деформується від нагрівання.
- Перевірте, щоб ваш прилад був відключений від електромережі, і відкриті кришку резервуара.
- Налийте в резервуар не більше 1.6 л води, звертаючи увагу на те, щоб не перевищити позначку "Max" - мал. 4.

Ввікнення парогенератора

Під час першого використання з приладу може виходити нешкідливий димок і запах. Це явище не має жодного впливу на подальше використання приладу і скоро припиниться.

- Розмотайте повністю електрошнур і витягніть паропровід з його відсіку.
- Подайте дужку кріплення праски вперед, щоб розблокувати запобіжний звід (залежно від моделі).
- Підключіть ваш парогенератор до електромережі через розетку з заземленням.
- Котел нагрівається: зелений світловий індикатор на панелі керування блимає - мал.12f. Коли припиниться блимання зеленого індикатора (приблизно через 2 хвилини) і далі він горить не блимаючи – пара готова - мал. 9.
- Приблизно через одну хвилину, потім регулярно під час використання електричний насос, встановлений у вашому приладі, впорскуватиме воду в котел. Це створює шум, що є нормальним явищем.

ВИКОРИСТАННЯ

Прасування з паром

Ніколи не ставте праску на металеву підставку, яка може зіпсувати її поверхню, ставте її на опорну пластину на корпусі: на її поверхні є протиковзні підкладки, а використовувани матеріали витримують високу температуру.

- Поверніть ручку регулювання температури праски в положення, яке відповідає типу тканини, яку ви будете прасувати (див. таблицю нижче).
- Світловий індикатор праски засвітиться. **Увага: на початку процесу прасування, а також при зниженні температури протягом прасування, прилад є готовим до роботи, коли індикатор праски погасне, а зелений індикатор на панелі керування світлитиметься безперервно.**

При збільшенні тиску, після того.

- Під час прасування індикатор, розташований на

прасці, спалахує та гасне в залежності від теплового стану приладу, це жодним чином не впливає на експлуатацію.

- Для одержання пари натисніть кнопку подачі пари на ручці праски - мал. 5. Коли ви відпустите кнопку, подача пари припиниться.
- Якщо ви використовуєте крохмаль, розбризкуйте його на звороті поверхні, яка прасується.

Регулювання температури

Регулювання температури та витрати пари відповідно до типу тканини, яка гаситься прасуванням	
Тип тканини	ПОЛОЖЕННЯ РУЧКИ РЕГУЛЮВАННЯ ТЕМПЕРАТУРИ
Синтетичні тканини дошки (поліестер, ацетатні, акрилові, поліаміди висточка)	● ☒
Вовна, віскоза	●● ☒
Льон бавовна	●●● ☒

Під час першого використання або якщо ви не використовували пару протягом кількох хвилин: натисніть кілька разів підраяд кнопку подачі пари - рис. 5, відвівши праску вбік від близьини. Таким чином ви видалите холодну воду з системи подачі пари.

Вибір положення ручки регулювання температури праски:

- Починайте з тканин, які прасуються при низькій температурі і закінчіть тими, які витримують прасування при більш високих температурах (••• або Max).
- Якщо ви прасуєте вироби з меланжевих тканин, виставляйте ручку в положення, що відповідає найменш стійким волокнам.
- Якщо Ви встановите термостат на позначку «мін», праска не нагріватиметься.



РЕЖИМ "ЕКО" (залежно від моделі):

Парогенератор обладнано режимом "ЕКО", в якому споживається менше електроенергії, проте пара утворюється в достатній кількості, щоб забезпечити якісне прасування. Для цього, після того як ви належним чином відрегулювали термостат праски (див. таблицю вище), натисніть кнопку "ЕКО", розташовану на приладовій панелі. Режим "ЕКО" може використовуватись для всіх типів тканин. Однак, для одержання оптимального результату під час прасування дуже цупкої або дуже зім'ятої тканини рекомендується встановлювати регулятор виходу пари в стандартне положення мал. 13.

Прасування без пари

- Не натискайте кнопку подачі пари.

Розгладжування складок у вертикальному положенні

При обробці всіх тканин крім льону та бавовни тримайте праску на відстані кількох сантиметрів від поверхні тканини, щоб не спалити її.

- Виставте ручку регулювання температури праски в максимальне положення.
- Повісьте одяг на плічка і злегка натягніть його вільною рукою. **Оскільки пара дуже гаряча, ніколи не розправляйте складки на одязі, якщо він знаходиться на людині, і завжди користуйтеся плічками.**
- Натискайте імпульсно кнопку подачі пари - мал. 5,

одночасно водячи праскою вгору і вниз - мал. 6.

Наповнення резервуару водою під час використання

- Якщо миготить червоний індикатор "Пустий резервуар", це означає, що пара більше не утворюється. - мал. 11. Резервуар для води порожній.
- ВВимкніть, а тоді від'єднайте парогенератор і відкриті кришку резервуару.
- Візьміть карафу, залийте в неї не більше 1,6 л води і наповніть резервуар, звертаючи увагу на те, щоб не перевищити позначку "Max" - мал. 4.
- Знову підключіть парогенератор до електромережі. Натисніть кнопку повторного пуску - мал. 12., розташовану на панелі керування, щоб продовжити прасування. Коли світловий індикатор перестане блимати, це означає, що пара готова.

Огляд і очищення

Очищення вашого парогенератора

- Для очищення підшови праски і корпусу парогенератора не користуйтеся продуктами для догляду або для видалення накипу.
- Ніколи не підставляйте праску і корпус парогенератора під струмінь води з крана.
- Регулярно очищайте підшов за допомогою губки, що не містить металевих складових.
- Періодично очищайте пластикові деталі за допомогою злегка зволоженої ганчірки.

Легке видалення накипу з вашого парогенератора - мал. А (залежно від моделі)

Не залишайте всередину парогенератора продукти для видалення накипу (оцет, продукти для видалення накипу промислового призначення та ін.), тому що вони можуть пошкодити прилад. Перед зливанням води з вашого парогенератора йому обов'язково потрібно дати охолонути протягом більше 2 годин, щоб уникнути небезпеки отримання опіків.

Для продовження терміну служби вашого парогенератора і уникнення виділення накипу під час роботи ваш парогенератор оснащений вмонтованим колектором накипу. Цей розміщений у резервуарі колектор автоматично збирає накип, що утворюється всередині.

Принцип роботи:

- Коли починає блимати оранжевий індикатор "Видалення накипу" на панелі керування, це означає, що потрібно промити колектор



Увага: Видалення накипу не можна виконувати раніше ніж через дві години після відключення парогенератора від електромережі і поки він повністю не охолоне. Для виконання цієї операції парогенератор слід розташувати біля раковини, тому що при відкритті отвору з нього може потекти вода.

- Після повного охолодження парогенератора викрутіть пробку колектора накипу.
- Повністю викрутіть колектор і витягніть його з корпусу парогенератора; в ньому зібраний накип, що накопився в резервуарі.
- Щоб очистити колектор, достатньо добре його промити під проточною водою, щоб видалити накип, який у ньому міститься.

- Якщо ви помічаєте, що на колекторі затримується накип, його можна час від часу замочувати на 4 години у посудині з лимонним соком або білим оцтом, після чого промивати у проточній воді.
- Знову вставте колектор у передбачений для нього отвір і вкрутіть повністю, щоб не було витоків.
- Вкрутіть пробку колектора накипу.
- Окрім регулярного технічного обслуговування, рекомендується проводити ретельну промивку бака кожних шість місяців або після кожних 25 використань.

Для цього:

- Переконайтеся, що генератор холодний і відключений від мережі більше 20х годин
- Встановіть парогенератор на край раковини, а праску поставте вертикально на її основу
- Зніміть кришку і витягніть відділення для накипу
- Тримайте парогенератор під кутом і за допомогою графіна залийте в отвір 1/4 літри води з-під крана
- Потрусіть ним кілька хвилин, а потім вилийте всю воду в раковину
- Помістіть відділення для накипу на місце та переконайтеся, що воно герметично зафіксоване
- **Закрутіть кришку відділення для накипу** Під час наступного використання парогенератора натисніть кнопку повторного пуску на панелі керування, щоб погас оранжевий індикатор "Видалення накипу" мал 12.

Миття котла - мал. В (залежно від моделі)

Ніколи не заливайте всередину парогенератора продукти для видалення накипу, тому що вони можуть пошкодити прилад.

Перед зливанням води з вашого парогенератора йому обов'язково потрібно дати охолонути протягом більше 2 годин, щоб уникнути небезпеки отримання опіків.

- Для продовження терміну служби котла вашого парогенератора і уникнення виділення накипу під час роботи ваш парогенератор оснащений оранжевим світловим індикатором "Зливання води з котла", який

Подбаймо про захист довкілля!

- 1 Ваш прилад містить багато матеріалів, які можуть бути перероблені або повторно використані.
- 2 Здайте прилад після завершення терміну його служби до спеціалізованого центру приймання побутових приладів, а за відсутності такого – до уповноваженого сервіс-центру для належної переробки.

- приблизно після 10 використань починає блимати.
- Якщо блимає оранжевий індикатор "Зливання води з котла", ви можете продовжувати звичайне прасування, однак не забудьте сполоснути котел перед наступним використанням.
- **Видалення накипу можна виконувати не раніше ніж через дві години після відключення парогенератора від електромережі і поки він повністю не охолоне.**
- Поставте парогенератор на край раковини, а праску поряд на її п'ятку.
- Відкрутіть кришку зливної пробки, повернувши її на оберту ліворуч.
- За допомогою монети обережно вигвинтіть зливну пробку котла.
- Тримайте парогенератор нахиленим, залийте в котел з карафи літра води з крана.
- Кілька секунд потрусіть корпус парогенератора, після чого вилийте з котла воду в раковину. Для кращого очищення котла рекомендуємо повторити цю операцію ще раз.
- Загвинтіть і затягніть зливну пробку за допомогою монети.
- Встановіть на місце кришку зливної пробки.
- **При наступному використанні натисніть кнопку повторного пуску, щоб погас оранжевий світловий індикатор мал 12.**

Встановлення парогенератора у місці зберігання

- Вимкніть парогенератор двопозиційним вимикачем і відключіть його від електромережі.
- Поставте праску на її опорну пластину на парогенераторі.
- Відведіть дужку кріплення праски назад до кляцання. Це надійно зафіксує вашу праску на корпусі.
- Складіть електрошнур у його відсік - мал. 7.
- Вставте паропровід у його затискач - мал. 8.
- Якщо ви ставите парогенератор для зберігання в шафу або вузьку нішу, дайте йому спершу охолонути.
- Після цього можете спокійно ставити парогенератор у місце зберігання.



КЩО ПРИ ВИКОРИСТАННІ ПАРОГЕНЕРАТОРА ВИНИКЛА ПРОБЛЕМА ?

Проблеми	Можливі причини	Способи усунення
Парогенератор не вмикається або ж світловий індикатор праски і двопозиційний вимикач парогенератора з підсвічуванням не засвічуються.	Прилад не включений під напругу.	Перевірте, щоб під час увімкнення прилад був як слід підключений через розетку до електромережі і щоб він був під напругою (при цьому світяться двопозиційний вимикач парогенератора).
Через отвори в підшові витікає вода.	Ви почали використовувати праску ще до того, як вона нагрілася до потрібної температури.	Перевірте, чи правильно відрегульований термостат. Перед подачею пари почекайте, поки не погасне індикатор праски.
Через отвори в підшові витікає вода.	Вода конденсується в трубах через те, що ви використовуєте пару в перший раз або через те, що ви не використовували її деякий час.	Натискайте кнопку подачі пари, відвівши праску вбік від пральної дошки, поки з праски не піде пара.
На білині залишаються сліди води.	Чохол вашої пральної дошки увібрав надмірну кількість води, тому що він не пристосований для використання праски з парогенератором.	Використовуйте дошку, пристосовану для використання праски з парогенератором (вона повинна мати сітчасту основу, щоб не утворювався конденсат).
З отворів у підшові праски виходять білі патьоки.	Котел вашого парогенератора виділяє накип, тому що накип не бувчасно видалений.	Промийте котел (див. розділ "Миття котла").
З отворів у підшові праски виходять коричневі патьоки, які забруднюють білизну.	Ви додаєте в воду для прасування хімічні засоби для видалення накипу або якісь добавки.	Не додавайте жодних речовин у резервуар (див. розділ про те, яку воду можна використовувати). Зверніться до уповноваженого сервіс-центру.
Підшова праски брудна або має коричневий колір і може забруднювати білизну.	Ви прасуєте при занадто високій температурі.	Дотримуйтесь наших порад стосовно регулювання температури.
	Ви не прополоскали як слід білизну або випрасували новий одяг, не виправши його.	Упевніться в тому, що білизна прополоскана як слід і не містить залишків миючого засобу, і що на новому одязі немає залишків хімікатів
	Ви використовуєте крохмаль.	Розбризкуйте крохмаль тільки на звороті поверхні, яка прасується.
Кількість пари недостатня або вона взагалі відсутня.	Червоний індикатор «резервуару для води» блимає	Наповніть резервуар і натискайте кнопку повторного пуску, поки світловий індикатор не погасне.
	Температура підшові праски відрегульована на максимум.	Парогенератор функціонує нормально, але пара дуже гаряча і суха, тому вона менш помітна.
Пара виходить навколо пробки.	Збірник погано загвинчений.	Щільно затягніть збірник.
	Прокладка збірника пошкоджена.	Зверніться до уповноваженого сервіс-центру.
	Прилад несправний.	Не використовуйте більше прилад і зверніться до уповноваженого сервіс-центру.
Червоний індикатор блимає – «резервуар для води порожній».	Ви не натиснули кнопку повторного пуску.	Натисніть кнопку «ОК» повторного пуску, розташовану на панелі приладів, поки індикатор не згасне.
Пара і вода виходять з нижньої частини приладу.	Прилад несправний.	Не використовуйте більше прилад і зверніться до уповноваженого сервіс-центру.
Під час прасування насос парогенератора сильно шумить.	Цей шум не є ознакою несправності, він свідчить про те, що резервуар порожній.	Наповніть резервуар (див. розділ про наповнення резервуара під час використання).
Індикатор видалення накипу «anti calc» блимає.	Ви не натиснули кнопку повторного пуску.	Натисніть кнопку «ОК» повторного пуску, розташовану на панелі приладів, поки індикатор не згасне.

Якщо неможливо визначити причину несправності, зверніться до уповноваженого сервіс-центру.

