



WMF MIX ON THE GO

KITCHENMINIS



DE	Gebrauchsanweisung Mix on the go	4	SV	Bruksanvisning Mix on the go	46
EN	Operating Manual Mix on the go	10	FI	Käyttöohje Mix on the go	52
FR	Mode d'emploi Mix on the go	16	NO	Bruksanvisning Mix on the go	58
IT	Manual de instrucciones Mix on the go	22	RU	Инструкция по эксплуатации Mix on the go	64
ES	Istruzioni per l'uso Mix on the go	28	TR	Kullanım Talimatı Mix on the go	70
NL	Bedieningshandleiding Mix on the go	34	PT	Manual de instruções Mix on the go	76
DA	Brugsanvisning Mix on the go	40	BG	Инструкция За Употреба Mix on the go	82

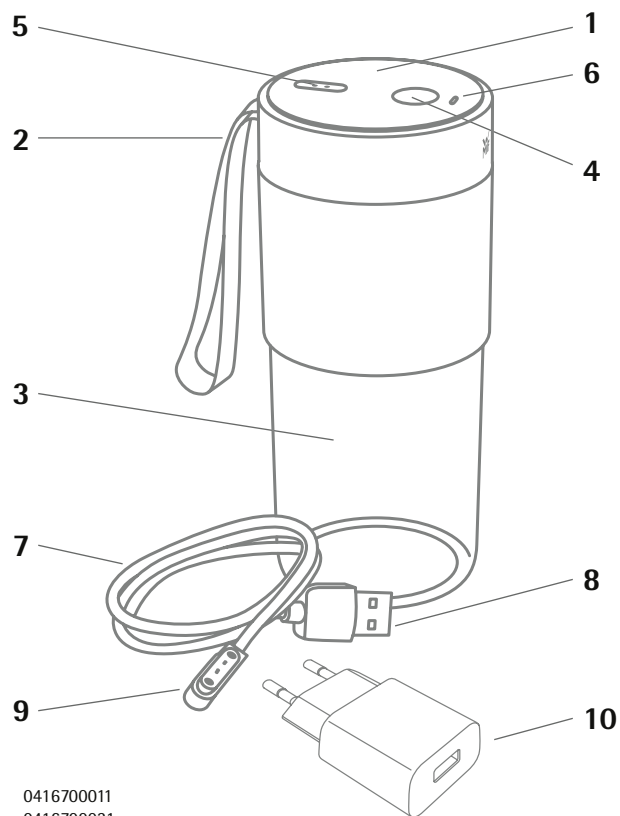

Black: 0416700011
 Pink: 0416700031
 Petrol: 0416700091

DE Aufbau

1. Deckel mit Batterie, Motor- und Messereinheit
2. Tragegriff
3. Mixbehälter
4. Start-Stopp Taste
5. Aufladepunkte
6. Anzeigelicht
7. Ladekabel
8. USB Stecker
9. Magnetischer Ansaugkopf
10. Batterieladegerät

EN Set-up

1. Lid with motor and blade unit
2. Carrying handle
3. Mixing container
4. Start-Stop button
5. Charging Connection
6. Indicator light
7. Charging wire
8. USB plug
9. Magnetic suction head
10. Battery Charger

FR Réglage

1. Couvercle avec moteur et bloc de lames
2. Dragonne de transport
3. Bol mélangeur
4. Bouton marche/arrêt
5. Connecteur de charge
6. Voyant
7. Câble de charge
8. Prise USB
9. Embout magnétique
10. Adaptateur secteur

ES Componentes

1. Tapa con motor y unidad de cuchilla
2. Asa de transporte
3. Depósito de mezclado
4. Botón de inicio/fin
5. Conexión para carga
6. Luz indicadora
7. Cable de carga
8. Enchufe USB
9. Cabezal de succión magnético
10. Cargador de batería

IT Descrizione

1. Coperchio con motore e gruppo lame
2. Cinghia per il trasporto
3. Recipiente del frullatore
4. Pulsante di avvio/arresto
5. Collegamento per la ricarica
6. Spia
7. Cavo di ricarica
8. Connettore USB
9. Testina magnetica
10. Caricabatterie

NL Onderdelen

1. Deksel met motor en mesunit
2. Draagkoordje
3. Mengbeker
4. Start-stopknop
5. Opladverbinding
6. Indicatorlampje
7. Opladsnoer
8. USB-stekker
9. Magnetische koppeling
10. Batterijlader

DA Opbygning

1. Låg med motor og klingeenhed
2. Bærehåndtag
3. Blenderbeholder
4. Start/stop-knap
5. Ladeforbindelse
6. Indikatorlampe
7. Ladekabel
8. USB-stik
9. Magnetisk sugehoved
10. Batterioplader

SV Dellista

1. Lock med motor och bladenhet
2. Bärhandtag
3. Blandningsbehållare
4. Start/stopp-knapp
5. Laddningsanslutning
6. Indikatorlamp
7. Laddningskabel
8. USB-kontakt
9. Magnetiskt sughuvud
10. Batteriladdare

FI Sisältö

1. Kansi, jossa moottori ja teräyksikkö
2. Kantokahva
3. Sekoitusastia
4. Käynnistys-/pysäytyspainike
5. Latausliitäntä
6. Merkkivalo
7. Latausjohto
8. USB-liitäntä
9. Magneettinen imupää
10. Akkulaturi

NO Oppsett

1. Løkk med motor og knivenhet
2. Bærehåndtak
3. Blandebeholder
4. Start/stopp-knapp
5. Ladetilkobling
6. Indikatorlyst
7. Ladeledning
8. USB-plugg
9. Magnetisk festehode
10. Batterilader

RU Установка

1. Крышка с двигателем и ножевым блоком
2. Ручка для переноски
3. Контейнер для смешивания
4. Кнопка пуска-остановки
5. Разъем для зарядки
6. Индикаторная лампочка
7. Провод для зарядки
8. USB-разъем
9. Магнитная всасывающая головка
10. Зарядное устройство

TR Kurulum

1. Motorlu ve bıçak ünitesi kapak
2. Taşıma kolu
3. Karıştırma kabı
4. Start-Stop düğmesi
5. Şarj Bağlantısı
6. Gösterge ışığı
7. Şarj kablosu
8. USB fişi
9. Manyetik emiş başlığı
10. Akü Şarj Cihazı

PT Configuração

1. Tampa com motor e unidade de lâminas
2. Pega de transporte
3. Recipiente de mistura
4. Botão Start-Stop
5. Ligaçao de carregamento
6. Luz indicadora
7. Fio de carregamento
8. Ficha USB
9. Cabeça de sucção magnética
10. Carregador de bateria

BG Настройка



1. Капак с двигател и острие
2. Дръжка за пренасяне
3. Контейнер за смесване
4. Бутон за пускане и спиране
5. Връзка за зареждане
6. Индикаторна светлина
7. Зареждащ проводник
8. USB щепсел
9. Магнитна смукателна глава
10. Зарядно устройство за батерии

⚠️ Wichtige Sicherheitshinweise

- Geräte können von Personen mit reduzierten physischen, sensorischen oder mentalen Fähigkeiten oder Mangel an Erfahrung und/oder Wissen benutzt werden, wenn sie beaufsichtigt oder bezüglich des sicheren Gebrauchs des Gerätes unterwiesen wurden und die daraus resultierenden Gefahren verstanden haben.
- Dieses Gerät sollte nicht von Kindern benutzt werden. Das Gerät und seine Anschlussleitung ist von Kindern fernzuhalten.
- Kinder sollten beaufsichtigt werden, um sicherzustellen, dass sie nicht mit dem Gerät spielen.
- Das Gerät ist bei nicht vorhandener Aufsicht, bei Störung während des Betriebs und vor dem Zusammenbau, dem Auseinandernehmen oder Reinigen stets durch Ziehen des Netzsteckers vom Netz zu trennen.
- Wenn die Netzanschlussleitung dieses Gerätes beschädigt wird, muss sie durch den Hersteller oder seinen Kundendienst oder eine ähnlich qualifizierte Person ersetzt werden, um Gefährdungen zu vermeiden.
- Achtung! Beim Verarbeiten von heißen Lebensmitteln besteht Verbrühungsgefahr. Im Extremfall könnte der Mixbehälter beschädigt werden.
- Dieses Gerät ist dafür bestimmt, im Haushalt und ähnlichen Anwendungen verwendet zu werden, wie beispielsweise:
 - in Küchen für Mitarbeiter in Läden, Büros und anderen gewerblichen Bereichen;
 - in landwirtschaftlichen Anwesen;
 - von Kunden in Hotels, Motels und anderen Wohneinrichtungen;
 - in Frühstückspensionen.
- Vorsicht beim Umgang mit den scharfen Schneidmessern sowie beim Leeren des Behälters und beim Reinigen.
- Reinigen Sie nach Verwendung des Gerätes alle Flächen/Teile, die mit Nahrungsmitteln in Berührung gekommen sind. Bitte befolgen Sie die Hinweise im Kapitel „Reinigung und Pflege“.
- **WARNUNG** - Betreiben Sie den Mixer immer mit dem Deckel oder der Schutzvorrichtung in der in der Anleitung angegebenen Position. Stecken Sie niemals die Hand in den Behälter, wenn dieser auf dem Grundgerät steht.

Wenn die Lebensmittel nach unten gedrückt werden müssen, verwenden Sie ein geeignetes Werkzeug, z. B. einen Spatel.

⚠️ Wichtige Sicherheitshinweise bezüglich der Batterie

- **Gefahr der Explosion:** Schützen Sie die Batterie vor Hitze und Feuer.
- ⚠️   **Wichtig:** Laden Sie das Gerät nur mit bereitgestelltem Ladekabel und Netzstecker (Modell: YLS0056E-E050100).
- Die Lithium-Ionen Batterie ist gegen vollständige Entladung geschützt. Sollte das Gerät trotz leerer Batterie angeschaltet werden, wird das Gerät automatisch durch einen Schutzmechanismus abgeschaltet.
- Die Batterie kann Schaden nehmen, wenn sie über einen Monat ungenutzt bleibt und wenn die Batterie nur noch gering geladen ist. Laden Sie die Batterie deshalb auch auf, wenn das Gerät für längere Zeit nicht in Nutzung ist.
- Die in diesem Gerät enthaltenen Lithium-Ionen Akkus sind nicht auswechselbar.

Sicherheitshinweise

- Bitte lesen Sie diese Hinweise sorgfältig bevor Sie das Gerät zum ersten Mal benutzen.
- Schalten Sie das Gerät nicht ein, wenn der Mixbehälter leer ist.
- Während das Gerät in Betrieb ist, den Mixbehälter nicht öffnen, um ein reibungsloses Arbeiten nicht zu unterbrechen.
- Es dürfen nur Lebensmittel mit maximal 60°C verarbeitet werden.
- Wenn das Produkt in Betrieb ist, nicht sich bewegende Teile wie die Messer berühren, um Verletzungen oder Schäden am Produkt zu vermeiden.
- Der Mixbehälter kann nach Stillstand der Messer geöffnet werden.
- Nach Verwendung des Produktes die Teile, die in Kontakt mit Lebensmitteln waren, reinigen. Dabei auf die scharfen Klingen achten und die Anweisungen im Kapitel „Reinigung und Pflege“ beachten.
- Nach dem Laden immer das gesamte Batterieladegerät aus der Steckdose ziehen.
- Das Gerät nicht in die Nähe von entflammaren Gasen, elektrischen Herden oder Öfen platzieren.
- Die Antriebseinheit und den Adapter nicht in Wasser tauchen.
- Das Gerät muss immer ausgeschaltet und vom Netz getrennt werden, wenn es unbeaufsichtigt ist, vor dem Auswechseln von Zubehör und bei Reinigung.
- Das Gerät nicht in Betrieb nehmen bzw. sofort Netzstecker ziehen, wenn:
 - Gerät oder Netzkabel beschädigt ist
 - der Verdacht auf einen Defekt nach einem Sturz oder Ähnlichem besteht.
 In diesen Fällen das Gerät zur Reparatur geben.
- Bei Zweckentfremdung, falscher Bedienung oder nicht fachgerechter Reparatur wird keine Haftung für eventuelle Schäden übernommen. Ebenso sind Garantieleistungen in solchen Fällen ausgeschlossen.
- Fehlanwendungen können unter anderem zu Verletzungen führen.
- Das Gerät ist nicht für den gewerblichen Gebrauch bestimmt.
- Nur mit vom Hersteller zur Verfügung gestellten Accessoires und Zubehörteile verwenden.
- Achten Sie vor der Verwendung darauf, dass das Gerät richtig verschlossen ist.

- Versuchen Sie niemals die Sicherheitsfunktion zu manipulieren.
- Behalten Sie die Bedienungsanleitung als zukünftige Referenz.

Technische Daten

Nennspannung:	7,4V 
Leistungsaufnahme:	50W, 8,88Wh
Akkuspeicher Kapazität:	1.200 mAh

Technische Daten Batterieladegerät

Input:	100-240V~, 50/60Hz, 0.5A Max.
Output:	5.0V  1.0A 5.0W
Schutzklasse:	II
Durchschnittliche aktive Effizienz:	73,7%
Leistungsaufnahme bei Nulllast:	0,05W
Adapter-Modell:	YLS0056E-E050100

Technische Informationen zu den Betriebszuständen gemäß EU-Verordnung 2023/826:

MODUS	ENERGIEVERBRAUCH (WATT)	ZEITRAUM (MINUTEN)
Aus	0,0	0
Standby	-	-
Standby mit Zusatzinformationen	-	-
Vernetzter Betrieb	-	-

Vor der ersten Nutzung

 Vor der ersten Nutzung des Gerätes laden Sie die Batterie vollständig auf. Das Gerät kann sich während des Ladevorganges leicht erhitzen. Der Mixer darf nur für den vorgesehenen Zweck gemäß dieser Gebrauchsanweisung verwendet werden. Lesen Sie die Gebrauchsanweisung deshalb vor der Inbetriebnahme sorgfältig. Sie gibt Anweisungen für den Gebrauch, die Reinigung und die Pflege des Gerätes. Bei Nichtbeachtung übernehmen wir keine Haftung für eventuelle Schäden. Bewahren Sie die Gebrauchsanweisung sorgfältig auf und geben Sie diese gemeinsam mit dem Gerät an Nachbenutzer weiter. Beachten Sie auch die Garantiehinweise. Das Gerät ist nicht für den gewerblichen Gebrauch bestimmt, sondern nur für die Zubereitung von Lebensmitteln in haushaltsüblichen Mengen. Beim Gebrauch die Sicherheitshinweise beachten.

Anzeigelicht

LED blinkt weiß	Deckel ist nicht richtig auf den Mixbehälter geschraubt
LED blinkt rot	Batterie ist leer, das Gerät muss aufgeladen werden
Ladezustände (wenn das Ladekabel angeschlossen ist)	
LED leuchtet rot	Batterie wird geladen
LED leuchtet weiß	Batterie ist voll geladen

Inbetriebnahme



Vor der ersten Nutzung reinigen Sie alle Teile gemäß „Reinigung und Pflege“. Der Mixer funktioniert nur, wenn Mixbehälter und Deckel korrekt verbunden sind. Ein weißes Blinken des Anzeigelichts zeigt eine fehlerhafte Verbindung an. Achten Sie darauf, die beiden Dreiecke beim Schließen übereinander zu bringen.

Nutzung

- 1| Vorbereitung:** Obst (Apfel, Birnen, etc.) waschen, schälen, in 1 cm Stücke schneiden. Keine harten Früchte, Nüsse oder Eis.
- 2| Befüllung:** Obst/Gemüse in Mixbehälter geben, Flüssigkeit bis zur Markierung (ca. 120 g Obst/Gemüse, 180 g Flüssigkeit). Zuerst hartes Obst/Gemüse, dann weicheres.
- 3| Verschließen:** Deckel auf Mixbehälter drehen, bis Dreiecke übereinstimmen.
- 4| Mixer starten**
 - 4.1| Start:** 2x Start-Stopp-Taste drücken. Mixer umdrehen, festhalten.
Automatischer Mixvorgang: 40 Sekunden.
Bewegungstipp: Mixer seitlich bewegen.
 - 4.2| Stopp:** 1x Start-Stopp-Taste drücken.
 - 4.3| Messer blockiert:** Mixer ausschalten, normal drehen, schütteln, erneut starten.
- 5| Mixer zurückdrehen nach Mixende.** Kurz warten, damit Smoothie/Saft nach unten fließt. Deckel abnehmen, direkt trinken oder in Glas gießen.
- 6| Laden der Batterie**
 - 6.1|** USB-Teil des Ladekabels in Netzadapter stecken, an Steckdose anschließen.
 - 6.2|** Magnetischen Lade-Kopf des Kabels mit den zwei Magnetpunkten auf Mixerdeckel verbinden.
 - 6.3|** Mixer während des Ladens auf geradem, festem Untergrund platzieren. Rotes Licht während des Ladens, weißes Licht bei Abschluss.
Hinweis: Mixer während des Ladens nicht betreiben.

Reinigung und Pflege

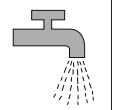
1. Stellen Sie sicher, dass die Messer stehen bevor Sie den Deckel öffnen und mit der Reinigung beginnen.
2. Der Deckel mit Motoreinheit, Batterie und Messern darf unter keinen Umständen in Wasser getaucht werden, dies kann zu schwerwiegenden Schädigungen am Gerät führen.
3. Für eine schnellere Vorreinigung können Sie den Mixbehälter mit Wasser füllen und den Mixer für 5-10 Sekunden laufen lassen.
4. Vor der Lagerung des Gerätes stellen Sie sicher, dass das Produkt sauber und trocken ist und an einem trockenen Ort ohne direkte Sonneneinstrahlung gelagert wird.

	 Spülmaschinen geeignet	 Unter fließen- dem Wasser abspülbar	 Feucht abwischbar
Mixbehälter	—	✓	✓
Deckel mit Motor, Batterie und Messereinheit	—	✓	✓

Störungen und Fehlerbehebung

Symptom	Mögliche Auslöser	Lösungen
Gerät startet nicht.	Hatten Sie es über einen längeren Zeitraum ohne Pause in Benutzung? Haben sich die Lebensmittel an den Messern verfangen? Sind Deckel und Mixbehälter richtig verschraubt? Die rote LED-Anzeige blinkt.	Bitte warten Sie bis der Motor sich abgekühlt hat. Bitte entfernen Sie die blockierenden Lebensmittel von den Messern und starten Sie erneut. Achten Sie darauf, dass die Pfeile an Deckel und Mixbehälter in einer Linie sind. Bitte laden Sie den Mixer wieder vollständig auf
Während des Mixens blockieren die Messer und die LED-blinkt.	Die verwendeten Lebensmittel sind zu groß oder zu hart. Lebensmittel und Flüssigkeit übersteigen die maximale Füllmenge.	Obst oder Gemüse müssen geschält, entkernt und in kleine Stücke geschnitten werden (1cm x 1cm x 1cm). Vermeiden Sie, dass das härtere Obst zuerst auf die Messer kommt. Reduzieren Sie die Füllmenge.
Während des Ladens leuchtet kein rotes Licht	Schlechte Verbindung mit dem Ladekabel.	Überprüfen Sie die Verbindung des Ladekabels mit dem Netzteil und den magnetischen Ladepunkten auf dem Deckel. Nutzen Sie nur das mitgelieferte Batterieladegerät zum Laden an der Steckdose.

CE Das Gerät entspricht den Europäischen Richtlinien 2014/35/EU, 2014/30/EU und 2009/125/EU.

INFORMATIONSHINWEIS

- 1| Entsorgung von Elektro- und Elektronikgeräten



Das auf Elektro- und Elektronikgeräten bzw. deren Verpackung oder Begleitdokumenten angebrachte Symbol der „durchgestrichenen Abfalltonne“ bedeutet, dass Sie gesetzlich verpflichtet sind, diese Geräte einer vom unsortierten Siedlungsabfall getrennten Erfassung zuzuführen. Die Entsorgung über den Hausmüll, wie bspw. die Restmülltonne oder die Gelbe Tonne ist untersagt. Vermeiden Sie Fehlwürfe durch die korrekte Entsorgung in speziellen Sammel- und Rückgabestellen.

- 2| Entnahme von Batterien und Lampen

Enthalten die Produkte Batterien und Akkus oder Lampen, die aus dem Altgerät zerstörungsfrei entnommen werden können, müssen diese vor der Entsorgung entnommen werden und getrennt als Batterie bzw. Lampe entsorgt werden.

- 3| Möglichkeiten der Rückgabe von Altgeräten und Rücknahme durch den Vertreiber

Für eine ordnungsgemäße Entsorgung, können die Altgeräte für die Behandlung, Rohstoffrückgewinnung und Recycling zu den eingerichteten kommunalen Sammelstellen bzw. Wertstoffsammelhöfen, kostenlos abgegeben werden. Die ordnungsgemäße Entsorgung dieses Produkts dient dem Umweltschutz und verhindert mögliche schädliche Auswirkungen

gen auf Mensch und Umwelt, die sich aus einer unsachgemäßen Handhabung der Geräte am Ende Ihrer Lebensdauer ergeben könnten. Genauere Informationen zur nächstgelegenen Sammelstelle bzw. Recyclinghof erhalten Sie bei Ihrer Gemeindeverwaltung oder auch auf der Website: <https://e-schrott-entsorgen.org/>. Ebenfalls können die Altgeräte bei den von Herstellern oder Vertreibern im Sinne des ElektroG eingerichteten Rücknahmestellen unentgeltlich abgegeben werden. Auskünfte zur nächsten Abfallsammelstelle erhalten Sie beim Hersteller oder Händler.

- 4| Datenschutz

Wir weisen alle Endnutzer von Elektro- und Elektronikgeräten darauf hin, dass Sie für das Löschen personenbezogener Daten auf den zu entsorgenden Altgeräten selbst verantwortlich sind.

- 5| Denken Sie an den Schutz der Umwelt!



Jeder Benutzer von Elektro- und Elektronikgeräten sollte sich an den Bemühungen zum Schutz der Umwelt vor schädlichen Abfällen beteiligen. Ihr Gerät enthält wertvolle Rohstoffe, die wiederverwertet werden können. Geben Sie ihr Gerät deshalb bitte bei einer der oben genannten Sammelstellen ab.

Änderungen vorbehalten.

⚠ Important safety information

- Appliances can be used by persons with reduced physical, sensory or mental capabilities or lack of experience and knowledge if they have been given supervision or instruction concerning use of the appliance in a safe way and if they understand the hazards involved.
- This device shall not be used by children. Keep the appliance and its cord out of reach of children.
- Children should be supervised in order to ensure that they do not play with the device.
- The device is always to be disconnected from the mains by disconnecting the power plug when there is no supervision present or for a fault during operation, prior to assembly, disassembly or cleaning.
- If the supply cable of this device is damaged, the manufacturer, their customer service or a similarly qualified person must replace it in order to avoid hazards.
- Caution! Processing hot foods presents a scalding hazard. In extreme cases the container could be damaged.
- This appliance is intended to be used in household and similar applications such as:
 - staff kitchen areas in shops, offices and other working environments;
 - farm houses;
 - by clients in hotels, motels and other residential type environments;
 - bed and breakfast type environments.
- Switch off the appliance and disconnect from supply before changing accessories or approaching parts that move in use.
- Use caution when handling the sharp cuttings blades, when emptying the jar and when cleaning.
- Clean after use all surfaces, which have got in contact with food. Follow the notes in chapter „Cleaning and Care“.
- **WARNING** – Always operate the blender with the lid or the guard in position as indicated in the instructions. Never put a hand in the jar when it is placed on the base unit.
If food needs to be pushed down, use a suitable tool e.g. spatula.

⚠ Important safety information regarding the battery

- Risk of Explosion: Protect batteries from heat and fire.
-   **WARNING:** For the purposes of recharging the battery, only use the detachable supply unit (model: YLS0056E-E050100) provided with this appliance.
- The Lithium-Ion battery is protected against total discharge. If the appliance is switched on with a discharged battery, the appliance is switched off by a protective circuit.
- If left for more than one month when the battery is low, it may cause the battery to turn out of power and be damaged. Please recharge regularly if not in use for a long time.
- This device contains Lithium-Ion batteries which can not be replaced.

Safety instructions

- Please read the instructions carefully before using this product.
- Do not switch the device on if the container is empty.
- During the work of the product, it is strictly forbidden to open the mixing container to avoid interrupting normal work.
- Only process food with a maximum temperature of 60°C.
- Always disconnect the appliance from the supply if it is left unattended and before assembling, disassembling or cleaning.
- Do not operate the device and/or immediately remove the mains plug if:
 - the blender, the charger or mains cable are damaged
 - you suspect a defect after it has fallen or a similar incident
 Send the device to be repaired in these cases.
- This equipment must be used in accordance with the instructions, and must not be used for other purposes.
- Misuse may cause potential injury.
- The device is not intended for commercial use.
- Use of accessories not recommended or sold by the original manufacturer may cause risks of fire, electric leakage or personal injury.
- Before using, please make sure that the product is firmly fixed.
- Never attempt to manipulate the safety interlock of the lid.
- Please keep this manual for future reference.
- When the product is working, it is strictly forbidden to touch movable parts such as blades and motors, so as to avoid injury or damage to the product.
- The juice cup can be opened after the blade stops rotating.
- It is strictly forbidden to disassemble or alter this product by oneself.
- After using the product, please clean it in time, wash the parts in contact with food with clean water. When emptying the cup body and cleaning the parts, be careful to operate. Be sure to pay attention to sharp blades so as to avoid cutting (you can wear protective gloves).
- After charging, when unplugging the plug, please grab the plug and pull it out. Don't pull the wire.
- Do not place in or near flammable gases or electric stoves, or in hot ovens.
- Do not immerse the battery charger and motor combination in water or other liquids to avoid the risk of fire, electric leakage or personal injury.

Technical data

Voltage:	7,4V 
Power consumption:	50W, 8,88Wh
Accumulator capacity:	1.200 mAh

Technical data battery charger

Input:	100-240V~, 50/60Hz, 0.5A Max.
Output:	5.0V  1.0A 5.0W
Protection class:	II
Average active efficiency:	73,7%
No-load power consumption:	0,05W
Adaptor model:	YLS0056E-E050100

Technical information on the operating modes pursuant to EU Regulation 2023/826:

MODE	ENERGY CONSUMPTION (WATTS)	TIME PERIOD (MINUTES)
OFF	0,0	0
Standby	-	-
Standby with additional information	-	-
Networked standby	-	-

Prior to use

 Before using the appliance for the first time, fully charge the battery. The unit may become warm during the charging process. The mixer may only be used for its intended purpose according to these operating instructions. Therefore, carefully read the operating instructions prior to use. It provides instructions for using, cleaning and maintaining of the device. We do not assume any liability for any damage if the instructions are not observed. Keep the operating instructions well preserved and pass them on to the subsequent user together with the device. Also note the warranty information at the end. The device is not intended for commercial use, but rather only for the preparation of food in common household amounts. Observe the safety instructions during use.

Indication light

LED flashes white	Lid is not properly attached to the mixing container
LED flashes red	Battery is empty, please charge the device
Charging mode (when the charger is connected):	
LED flashes red	battery is charging
LED flashes white	battery is fully charged

Getting started

Before first use



Before using for the first time, clean all parts as described in 'Cleaning and care'. The blender only works if the blender jug and lid are connected correctly. The indicator light flashes white to indicate a faulty connection. Make sure that the two triangles are aligned when closing.

First Use

- Preparation:** Wash and peel fruits (apple, pears, etc.), cut into 1 cm pieces. No hard fruit, nuts or ice.
- Filling:** Place fruit/vegetables in blender jug, add liquid up to the mark (approx. 120 g fruit/vegetables, 180 g liquid). Hard fruit/vegetables first, then softer fruit/vegetables.
- Seal:** Turn the lid on the blender jug until the triangles match.
- Start the blender**
 - Start:** Press the start/stop button twice. Turn the blender upside down and hold. **Automatic mixing process:** 40 seconds. **Movement tip: Move the blender sideways.**
 - Stop:** Press the start/stop button once.
 - Blade blocked:** Switch off blender, turn normally, shake, restart
- Turn the blender back after the end of blending. Wait briefly so that smoothie/juice flows downwards. Remove lid, drink directly or pour into glass.
- Charging of the blender**
 - Plug the USB part of the charging cable into the mains adapter and connect to the socket.
 - Connect the magnetic charging head of the cable to the two magnetic points on the blender lid.
 - Place the blender on a flat, firm surface while charging. Red light during charging, white light on completion. **Note:** Do not operate the blender while charging.

Cleaning and care

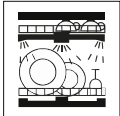
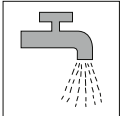
- Make sure the blades stopped running before opening the device and cleaning it.
- Lid with motor and blade unit can be wiped with a damp cloth; do not, soak in water or other liquids to avoid damage to the device.
- Fast Cleaning:** Add appropriate amount of water to the juice cup and install the lid. Double-click the Start-Stop button and work for 5 to 10 seconds.
- When storing, please ensure that the product is clean, dry and placed in a dry, ventilated place without direct sunlight.

	 Dishwasher safe	 Can be rinsed under running water	 Wipe with a damp cloth
Mixing Container	—	✓	✓
Lid with blade unit and motor	—	✓	✓

Fault and diagnosis

Symptom	Confirmation matters	Take steps
Product does not start	Is it used continuously for a long time?	Please wait for the motor to cool down before using.
	Is the food stuck on the blade?	Please remove the remaining food and use it again.
	Is the lid and the mixing container not rotated in place?	Please install the lid and the juice cup in place before starting.
	The red light flickered.	Please fully charge before use.
When working, the blade is stuck and the lamp flashes	The fruits are too large and cause the blade stop.	The fruits were washed peeled and nucleated, and cut into 1cm*1cm*1cm small cubes. Put the soft fruits last of all in the container, so that they touch the blades first. Reduce the liquid capacity not to exceed the rated capacity of the container.
	Fruits and liquids exceed the maximum scale rated by the product.	
No red light during charging	Bad connection of USB data line	Check the connection status of the USB data line to ensure that the connection is normal. Please charge the product with the battery charger provided.

 The appliance complies with European directives 2014/35/EU, 2014/30/EU and 2009/125/EU

Environment



Environment protection first!



- ① Your appliance contains valuable materials which can be recovered or recycled.
- ② Leave it at a local civic waste collection point.

⚠ Informations importantes sur la sécurité

- Les appareils peuvent être utilisés par des personnes ayant des capacités physiques, sensorielles ou mentales réduites ou un manque d'expérience et de connaissances si elles sont supervisées ou ont reçu des instructions sur la façon d'utiliser l'appareil en toute sécurité et qu'elles comprennent les dangers impliqués.
- Cet appareil ne doit pas être utilisé par les enfants. Garder l'appareil et son câble de charge hors de portée des enfants.
- Les enfants devraient être surveillés pour s'assurer qu'ils ne jouent pas avec l'appareil.
- Débrancher l'appareil de la prise électrique en l'absence de surveillance ou en cas d'anomalie pendant le fonctionnement, avant le montage, le démontage ou le nettoyage.
- Si le câble de charge de cet appareil est endommagé, le fabricant, son service client ou toute autre personne agréée doit le remplacer afin d'éviter tout danger.
- Attention ! Mixer des aliments chauds vous expose à des risques de brûlure. Dans des cas extrêmes, le bol pourrait être endommagé.
- L'appareil n'est destiné qu'à un usage domestique et peut être mis à la disposition des utilisateurs de structures similaires telles que :
 - les salles de pause des magasins, bureaux et autres environnements commerciaux ;
 - les gîtes ;
 - les hôtels, les motels et autres structures d'hébergement ;
 - les hébergements de type chambres d'hôtes.
- Éteindre l'appareil et le débrancher avant de changer les accessoires ou d'approcher les pièces mobiles.
- Manipuler les lames tranchantes avec la plus grande prudence lors du vidage et du nettoyage du bol.
- Nettoyer tous les éléments ayant été en contact avec des aliments après utilisation. Suivre les instructions de la section « Nettoyage et entretien ».
- Attention - Utilisez toujours le mixeur avec le couvercle ou la protection dans la position indiquée dans le mode d'emploi.
Ne mettez jamais la main dans le bocal lorsqu'il est placé sur l'unité de base.

Si les aliments doivent être poussés vers le bas, utilisez un outil approprié, par exemple une spatule.

⚠ Informations de sécurité importantes concernant la batterie

- Risque d'explosion : protéger la batterie de la chaleur et des flammes.
-   ATTENTION: Recharger la batterie uniquement à l'aide du chargeur d'alimentation (modèle: YLS0056E-E050100) amovible fourni avec l'appareil.
- L'appareil ne permet pas de chauffer l'eau utilisée pour le mélange.
- La batterie ion-lithium est protégée contre la décharge totale. Si la batterie est déchargée, un circuit de protection éteint automatiquement l'appareil.
- Lorsque l'appareil n'est pas utilisé pendant plus d'un mois et que la batterie est faible, celle-ci risque de se décharger intégralement et d'être endommagée. Veuillez recharger régulièrement la batterie si vous n'utilisez pas l'appareil pendant une longue période.
- Cet appareil contient une batterie ion-lithium qui ne peut être remplacée.

Consignes de sécurité

- Veuillez lire attentivement les instructions avant d'utiliser ce produit.
- Ne pas mettre en marche l'appareil si le bol est vide.
- Lorsque l'appareil est en marche, il est strictement interdit d'ouvrir le bol mélangeur afin de ne pas interrompre le fonctionnement de l'appareil.
- Lorsque l'appareil est en marche, il est strictement interdit de toucher les pièces mobiles telles que les lames et le moteur afin d'éviter toute blessure et de ne pas endommager l'appareil.
- Le bol mélangeur peut être ouvert une fois que les lames ont cessé de tourner.
- Il est strictement interdit de démonter ou de modifier l'appareil.
- Après utilisation, nettoyer immédiatement l'appareil et rincer à l'eau propre les pièces en contact avec les aliments. Vider le bol mélangeur et nettoyer les éléments de l'appareil avec beaucoup de prudence. Manipuler délicatement les lames tranchantes afin d'éviter tout risque de blessure (le port de gants de protection est recommandé).
- Lorsque la batterie de l'appareil est intégralement chargée, débrancher l'adaptateur secteur de la prise, sans tirer sur le câble.
- Ne pas placer l'appareil sur ou à proximité d'une plaque de cuisson à gaz ou électrique ni dans un four chaud.
- Ne pas immerger l'adaptateur secteur et le moteur dans l'eau ou tout autre liquide afin d'éviter tout risque d'incendie, de fuite électrique ou de blessure.
- Toujours débrancher l'appareil du secteur s'il doit être laissé sans surveillance, ainsi qu'avant le montage, le démontage et le nettoyage.
- Ne pas utiliser l'appareil et/ou ne pas le débrancher immédiatement si :
 - le blender, le chargeur ou le câble de charge sont endommagés ;
 - si vous suspectez un défaut après la chute de l'appareil ou un incident similaire.
 Faire réparer l'appareil dans chacun des deux cas.
- Cet appareil doit être utilisé conformément aux instructions et ne doit pas être utilisé à d'autres fins.

- Toute mauvaise utilisation peut causer des blessures.
- L'appareil n'est pas conçu pour un usage commercial.
- L'utilisation d'accessoires non homologués ou vendus par le fabricant de l'appareil peut entraîner des risques d'incendie, de fuite électrique ou de blessure.
- Avant toute utilisation, s'assurer que toutes les pièces sont correctement assemblées.
- Ne jamais entraver le verrouillage de sécurité du couvercle.
- Conserver ce manuel pour toute référence ultérieure.

Caractéristiques techniques

Tension : 7,4 V 
 Consommation électrique : 50 W, 8,88 Wh
 Capacité de la batterie : 1 200 mAh

Caractéristiques techniques de l'adaptateur secteur

Entrée : 100-240 V~, 50/60 Hz, 0,5 A max.
 Sortie : 5,0 V  1,0 A 5,0 W
 Classe de protection : II
 Efficacité moyenne pendant l'utilisation : 73,7 %
 Consommation d'électricité en mode veille : 0,05 W
 Type d'adaptateur : YLS0056E-E050100

Données techniques sur les états de fonctionnement conformément au règlement UE 2023/826 :

MODE	CONSOMMATION D'ÉNERGIE (WATTS)	PÉRIODE (MINUTES)
Arrêt	0,0	0
Veille	-	-
Veille avec informations complémentaires	-	-
Fonctionnement en réseau	-	-

Avant utilisation

 Charger complètement la batterie avant d'utiliser l'appareil pour la première fois. Certaines parties de l'appareil peuvent être chaudes pendant le processus de charge. Le blender ne doit être utilisé qu'aux fins pour lesquelles il a été conçu, comme défini dans le présent mode d'emploi. Par conséquent, il est important de lire attentivement le mode d'emploi avant utilisation. Vous y trouverez des instructions pour l'utilisation, le nettoyage et l'entretien de l'appareil. Nous déclinons toute responsabilité en cas de dommage dû au non-respect des instructions. Bien conserver le mode d'emploi et le mettre à la portée de chaque utilisateur. Renseigner les informations de garantie à la fin du mode d'emploi. L'appareil n'est pas destiné à un usage commercial, mais uniquement aux préparations culinaires d'ordre domestique. Respecter les consignes de sécurité pendant l'utilisation.

Voyant

Blanc clignotant	Le couvercle n'est pas correctement enclenché sur le bol mélangeur.
Rouge clignotant	La batterie est à plat. Veuillez la recharger.
Mode de charge (lorsque le chargeur est connecté) :	
Rouge clignotant	Le chargement de la batterie est en cours.
Blanc clignotant	La batterie est intégralement chargée.

Guide de démarrage

Avant la première utilisation



Avant la première utilisation, nettoyez toutes les pièces conformément à la section „Nettoyage et entretien”. Le mixeur ne fonctionne que si le bol et le couvercle sont correctement connectés. Un clignotement blanc du voyant indique une connexion incorrecte. Veillez à ce que les deux triangles soient superposés lors de la fermeture.

Première utilisation

- 1| **Préparation** : Lavez et épluchez les fruits (pommes, poires, etc.), coupez-les en morceaux de 1 cm. Pas de fruits durs, noix ou glace.
- 2| **Remplissage** : Placer les fruits/légumes dans le bol du mixeur, ajouter du liquide jusqu'au trait (environ 120 g de fruits/légumes, 180 g de liquide). Commencer par les fruits/légumes durs, puis les fruits/légumes plus tendres.
- 3| **Sceller** : Tourner le couvercle du mixeur jusqu'à ce que les triangles correspondent.
- 4| **Démarrer le mixeur**
 - 4.1| **Démarrage** : appuyer 2x sur le bouton marche-arrêt. Retourner le mixeur et le maintenir.
Mixage automatique : 40 secondes.
 - 4.2| **Conseil de mouvement** : déplacer le mixeur latéralement.
 - 4.3| **Arrêt** : appuyer 1x sur la touche marche-arrêt.
Lame bloquée : **Arrêter le mixeur, le tourner normalement, le secouer, le redémarrer.**
- 5| Tourner le mixeur en arrière après la fin du mixage. Attendre brièvement pour que le smoothie/jus s'écoule vers le bas. Retirer le couvercle, boire directement ou verser dans un verre.
- 6| **Charger la batterie.**
 - 6.1| Brancher la partie USB du câble de recharge dans l'adaptateur secteur, raccorder à la prise de courant.
 - 6.2| Relier la tête de charge magnétique du câble aux deux points magnétiques du couvercle du mixeur.
 - 6.3| Placer le mixeur sur une surface plane et solide pendant la charge. Lumière rouge pendant le chargement, lumière blanche à la fin du chargement.
Remarque : ne pas utiliser le mixeur pendant la charge.

Nettoyage et entretien

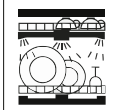
1. S'assurer que les lames sont à l'arrêt avant d'ouvrir l'appareil et de le nettoyer.
2. Le couvercle contenant le moteur et le bloc de lames peuvent être essuyés avec un chiffon humide essoré. Ne pas rincer, tremper ou asperger d'eau ou de tout autre liquide afin de ne pas endommager l'appareil.
3. Nettoyage rapide : Remplir le bol d'eau (180 g) et placer le couvercle. Appuyer deux fois sur le bouton Marche/Arrêt et mixer pendant 5 à 10 secondes.
4. Ranger l'appareil propre et sec dans un lieu ventilé et à l'abri de l'humidité et des rayons du soleil.

	 Lavable au lave-vaisselle	 Rinçage à l'eau courante	 Essuyage avec un chiffon humide
Bol mélangeur	—	✓	✓
Couvercle avec bloc de lames et moteur	—	✓	✓

Pannes et diagnostic

Problème	Faits	Solution
Le produit ne démarre pas	<p>A-t-il été utilisé en continu pendant longtemps ?</p> <p>Des aliments sont-ils coincés entre les lames ?</p> <p>Le couvercle et le bol mélangeur sont-ils correctement assemblés ?</p> <p>Le voyant clignote en rouge.</p>	<p>Veillez attendre que le moteur refroidisse avant d'utiliser l'appareil.</p> <p>Veillez retirer les aliments restants dans le bol et renouveler le mélange.</p> <p>Veillez placer le couvercle sur le bol mélangeur avant de mettre l'appareil en marche.</p> <p>Veillez charger intégralement la batterie de l'appareil avant utilisation.</p>
Pendant le mixage, la lame se bloque et le voyant clignote	<p>Les morceaux de fruit sont trop gros et entravent la rotation des lames.</p> <p>La quantité de fruits et de liquide excède le repère sur le bol.</p>	<p>Les fruits ont été lavés, pelés, dénoyautés et coupés en petits morceaux de 1 cm de côté. Ne pas mettre les lames au contact de la pulpe des fruits au démarrage. Ne retourner l'appareil qu'une fois que le mixage a commencé.</p> <p>Diminuer la quantité de liquide pour ne pas excéder la capacité nominale du bol.</p>
Voyant rouge éteint pendant la charge	Le câble USB est mal raccordé.	<p>Vérifiez l'état du câble USB pour vous assurer que celui-ci est bien raccordé.</p> <p>Veillez recharger l'appareil à l'aide du chargeur fourni.</p>

CE L'appareil est conforme aux directives européennes 2014/35/UE, 2014/30/UE et 2009/125/U

Environnement



Participons à la protection de l'environnement !

- ① Votre appareil contient de nombreux matériaux valorisables ou recyclables.
- ① Confiez celui-ci dans un point de collecte pour que son traitement soit effectué.



FR

Cet appareil, ses accessoires, piles et cordons se recyclent

À DÉPOSER EN MAGASIN

À DÉPOSER EN DÉCHÈTERIE



OU





Points de collecte sur www.quefairedemesdechets.fr
Privilégiez la réparation ou le don de votre appareil !

⚠ Información de seguridad importante

- Los aparatos pueden ser usados por personas con una capacidad física, sensorial o mental reducida o por personas inexpertas o sin conocimientos específicos, si han sido supervisadas o han recibido instrucciones para el uso seguro del aparato y comprenden los peligros que este conlleva.
- Este aparato no debe ser usado por niños. Mantenga el aparato y el cable fuera del alcance de los niños.
- Vigile a los niños en todo momento para asegurarse de que no jueguen con el aparato.
- El aparato se debe desconectar siempre de la red eléctrica desenchufando la clavija de enchufe cuando nadie lo supervisa o si se produce una falla durante el servicio, al igual que antes de montarlo, desmontarlo o limpiarlo.
- Si el cable de alimentación del aparato está dañado, debe ser sustituido por el fabricante, el departamento de atención al cliente del mismo o una persona con una cualificación similar para evitar posibles peligros.
- ¡Cuidado! El procesamiento de comidas calientes conlleva un peligro de escaldado. En casos extremos el depósito podría resultar dañado.
- Este aparato está previsto para usarse en hogares y en aplicaciones similares, tales como:
 - zonas de cocina del personal en tiendas, oficinas y otros entornos laborales;
 - granjas;
 - por parte de clientes en hoteles, moteles y otros entornos residenciales;
 - pensiones.
- Apague el aparato y desenchúfelo de la red eléctrica antes de cambiar los accesorios o de tocar piezas que se mueven durante el uso.
- Tenga cuidado al manipular las cuchillas de corte afiladas, al vaciar la jarra y al realizar la limpieza.
- Después del uso limpie todas las superficies que han estado en contacto con alimentos. Siga las indicaciones del apartado de "Limpieza y cuidados".
- ¡Cuidado! - Utilice siempre la batidora con la tapa o el protector en la posición indicada en las instrucciones. No introduzca nunca la mano en la jarra cuando esté colocada sobre la unidad base.

Si es necesario empujar los alimentos hacia abajo, utilice una herramienta adecuada, por ejemplo, una espátula.

⚠ Información de seguridad importante relativa a la batería

- Riesgo de explosión: Proteja las baterías contra el calor y el fuego.
-   **IMPORTANTE:** Use solo la unidad de alimentación desmontable (modelo: YLS0056E-E050100) suministrada con el aparato para recargar la batería.
- La batería de iones de litio está protegida contra la descarga total. Si el aparato se enciende con la batería descargada, un circuito protector lo vuelve a apagar.
- Si el aparato permanece más de un mes con la batería baja, es posible que la batería se agote y sufra daños. Por favor, recárguela regularmente si no usa el aparato durante un periodo prolongado.
- El aparato contiene baterías de iones de litio que no se pueden sustituir.

Instrucciones de seguridad

- Lea detenidamente las instrucciones antes de usar este producto.
- No lo encienda si el depósito está vacío.
- Está estrictamente prohibido abrir el depósito de mezclado mientras el producto está funcionando para evitar que se interrumpa el funcionamiento normal.
- Cuando el producto está funcionando está estrictamente prohibido tocar las piezas móviles, tales como las cuchillas y los motores, para evitar lesiones o daños al producto.
- La taza para zumo se puede abrir después de que la cuchilla deja de rotar.
- Está estrictamente prohibido que los usuarios desarmen o alteren este producto ellos mismos.
- Después de usar el producto límpielo sin dejar pasar mucho tiempo; lave las piezas que hayan entrado en contacto con alimentos con agua limpia. Tenga cuidado al vaciar el cuerpo de la taza y limpiar las piezas. Preste atención a las cuchillas afiladas para evitar cortes (puede usar guantes protectores).
- Al desenchufar la clavija después de la carga sujete la clavija de enchufe y tire de ella. No tire del cable.
- No coloque el aparato en o cerca de gases inflamables, estufas eléctricas u hornos calientes.
- No sumerja la combinación de cargador de batería y motor en agua u otros líquidos para evitar el riesgo de incendio, descargas eléctricas o lesiones personales.
- Desconecte siempre el aparato de la red eléctrica cuando lo deje sin vigilancia y antes de montarlo, desmontarlo o limpiarlo.
- No opere el aparato y/o desenchufe la clavija de enchufe inmediatamente si:
 - la batidora, el cargador o el cable de alimentación están dañados
 - sospecha que el aparato tiene un defecto después de haberse caído o haber sufrido un incidente similar
 En esos casos, envíe el aparato para su reparación.
- Este equipo debe usarse según las instrucciones y no para otros fines.
- El uso inadecuado puede causar lesiones.
- El aparato no está previsto para el uso comercial.
- El uso de accesorios no recomendados o no vendidos por el fabricante original puede conllevar riesgos de incendio, descarga eléctrica o lesiones personales.
- Antes del uso, asegúrese de que la estructura principal esté firmemente fijada.
- No intente nunca manipular el interbloqueo de seguridad de la tapa.
- Conserve este manual para referencias futuras.

Datos técnicos

Voltaje:	7,4 V
Consumo eléctrico:	50 W, 8,88 Wh
Capacidad del acumulador:	1.200 mAh

Datos técnicos del cargador de batería

Entrada:	100-240 V~, 50/60 Hz, 0,5 A máx.
Salida:	5,0 V 1,0 A 5,0 W
Clase de protección:	II
Eficiencia media en activo:	73,7%
Consumo eléctrico en vacío:	0,05 W
Modelo de adaptador:	YLS0056E-E050100

Datos técnicos sobre los estados de funcionamiento de conformidad con el Reglamento 2023/826 de la UE:

MODO	CONSUMO DE ENERGÍA (VATIOS)	PERIODO DE TIEMPO (MINUTOS)
Apagado	0,0	0
En espera	-	-
Standby con información adicional	-	-
Funcionamiento en red	-	-

Antes del uso

Cargue la batería por completo antes de usar el aparato por primera vez. La unidad puede calentarse durante el proceso de carga.

La batidora solo se debe usar para su uso previsto y de conformidad con estas instrucciones de manejo. Por lo tanto, lea detenidamente las instrucciones de manejo antes del uso. En ellas encontrará instrucciones para el uso, la limpieza y el mantenimiento del aparato. No asumiremos responsabilidad alguna por ningún daño que se produzca si no se observan las instrucciones de manejo. Conserve las instrucciones de manejo y entréguelas al siguiente usuario junto con el aparato. Tenga en cuenta también la información sobre la garantía al final de las mismas. El aparato no está previsto para el uso comercial, sino solo para preparar alimentos en las cantidades usuales de un hogar. Tenga en cuenta las instrucciones de seguridad durante el uso.

Luz indicadora

El LED parpadea en blanco	La tapa no está debidamente colocada sobre el depósito de mezclado
El LED parpadea en rojo	La batería está vacía, recargue el aparato
Modo de carga (cuando el cargador está conectado):	
El LED parpadea en rojo	la batería se está cargando
El LED parpadea en blanco	la batería está completamente cargada

Primeros pasos

Antes del primer uso

Antes de utilizarla por primera vez, limpie todas las piezas como se describe en „Limpieza y cuidados“. La batidora sólo funciona si la jarra y la tapa están correctamente conectadas. El indicador luminoso parpadea en blanco para indicar una conexión defectuosa. Asegúrese de que los dos triángulos estén alineados al cerrar.

Primer uso

- Preparación:** Lave y pele las frutas (manzana, pera, etc.), córtelas en trozos de 1 cm. No utilice frutas duras, nueces o hielo.
- llenado:** Colocar la fruta/verdura en la jarra de la batidora, añadir líquido hasta la marca (aprox. 120 g de fruta/verdura, 180 g de líquido). Primero la fruta/verdura dura, luego la fruta/verdura blanda.
- Cerrar:** Gire la tapa de la jarra de la batidora hasta que los triángulos coincidan.
- Poner en marcha la batidora**
 - Inicio:** Pulse dos veces el botón de inicio/parada. Dé la vuelta a la batidora y manténgala pulsada.
Proceso de mezcla automático: 40 segundos.
Consejo de movimiento: Mueva la batidora lateralmente.
 - Parada:** Pulse el botón de inicio/parada una vez.
 - Cuchilla bloqueada:** Apague la batidora, gírela normalmente, agítela y vuelva a encenderla.
- Vuelva a girar la batidora una vez finalizado el batido. Espere brevemente para que el batido/jugo fluya hacia abajo. Retire la tapa, beba directamente o vierta en un vaso
- Cargar la batidora**
 - Enchufe la parte USB del cable de carga en el adaptador de red y conéctelo a la toma de corriente.
 - Conecte el cabezal de carga magnético del cable a los dos puntos magnéticos de la tapa de la batidora.
 - Coloque la batidora sobre una superficie nivelada y firme mientras se carga.
Luz roja durante la carga, luz blanca al finalizar.

Limpieza y cuidados

- Asegúrese de que las cuchillas hayan dejado de girar antes de abrir el aparato para limpiarlo.
- La tapa con el motor y la unidad de cuchillas se puede frotar con un paño húmedo exprimido; no la enjuague, moje ni humedezca con agua pulverizada u otros líquidos para evitar daños al aparato.
- Limpieza rápida: Añada la cantidad de agua adecuada a la taza de zumo y coloque la tapa. Haga doble clic en el botón de inicio/fin y deje funcionar el aparato durante 5 a 10 segundos.
- Cuando almacene el aparato asegúrese de que esté limpio, seco y colocado en un lugar seco y ventilado sin exposición directa a la luz solar.

	 Apto para lavavajillas	 Se puede enjuagar bajo agua corriente del grifo	 Frotar con un paño húmedo
Depósito de mezclado	—	✓	✓
Tapa con unidad de cuchillas y motor	—	✓	✓

Fallas y diagnóstico

Síntoma	La confirmación es importante	Tomar medidas
El producto no arranca	<p>Lo usó de forma continua durante un periodo de tiempo largo?</p> <p>Hay alimentos atascados en la cuchilla?</p> <p>No se han girado correctamente la tapa y el depósito de mezclado?</p> <p>La luz roja parpadeó.</p>	<p>Espere hasta que el motor se enfríe antes de usarlo de nuevo.</p> <p>Quite los restos de alimentos e inténtelo de nuevo.</p> <p>Coloque correctamente la tapa y el depósito de mezclado antes de empezar.</p> <p>Cargue la batería por completo antes del uso.</p>
Durante el funcionamiento la cuchilla se atasca y la luz parpadea	<p>Los trozos de fruta son demasiado grandes y hacen que la cuchilla se detenga.</p> <p>La fruta y el líquido sobrepasan la marca máxima para la que está diseñado el producto.</p>	<p>La fruta se lavó, peló y se le quitaron las semillas, después se cortó en pequeños trozos de 1cm*1cm*1cm. Coloque las frutas blandas al final de todo en el depósito, para que toquen primero las cuchillas.</p> <p>Reduzca la cantidad de líquido y no sobrepase la capacidad marcada del depósito.</p>
No hay luz roja durante la carga	Conexión deficiente en la línea de datos USB	<p>Compruebe el estado de la conexión de la línea de datos USB para garantizar que la conexión sea normal.</p> <p>Cargue el producto con el cargador de batería suministrado.</p>

CE El aparato cumple las directivas europeas 2014/35/UE, 2014/30/UE y 2009/125/UE

Protección del medioambiente





¡ ¡ Participe en la conservación del medio ambiente ! !

- ① Su electrodoméstico contiene materiales recuperables y/o reciclables. Entréguelo al final de su vida útil, en un Centro de Recogida Específico o en uno de nuestros Servicios Oficiales Post Venta donde será tratado de forma adecuada.

⚠️ Importanti informazioni per la sicurezza

- Gli apparecchi possono essere utilizzati da persone con capacità fisiche, sensoriali o mentali ridotte o con scarsa esperienza e/o conoscenze purché sottoposte a supervisione, istruite sulla modalità d'uso sicuro dell'apparecchio e consapevoli dei rischi che esso comporta.
- Questo apparecchio non deve essere utilizzato dai bambini. Tenere l'apparecchio e il relativo cavo di alimentazione lontano dalla portata dei bambini.
- I bambini vanno sorvegliati per accertarsi che non giochino con l'apparecchio.
- Scollegare sempre l'apparecchio dall'alimentazione di rete staccando la spina nei seguenti casi: quando rimane incustodito, in caso di guasto durante il funzionamento, prima del montaggio e dello smontaggio o della pulizia.
- Se il cavo di alimentazione è guasto, farlo sostituire dal produttore, dal suo servizio clienti o da un'altra persona competente del settore, per evitare pericoli.
- Attenzione! Durante la preparazione di alimenti caldi sussiste il rischio di ustioni. In casi estremi il contenitore potrebbe subire danni.
- L'apparecchio è progettato per essere utilizzato in abitazioni private o altre applicazioni simili, come ad esempio:
 - cucine riservate al personale in negozi, uffici e altri ambienti di lavoro;
 - agriturismi;
 - ospiti di alberghi, motel e altre strutture residenziali;
 - B&B.
- Spegnere l'apparecchio e scollegarlo dall'alimentazione prima di cambiare gli accessori o di avvicinarsi a parti che si muovono durante il funzionamento.
- Prestare attenzione nel maneggiare le lame affilate, svuotare il vaso alimenti e pulire l'apparecchio.
- Dopo l'utilizzo pulire tutte le superfici che sono entrate in contatto con gli alimenti. Seguire le istruzioni riportate nella sezione "Pulizia e manutenzione".
- Attenzione! - Utilizzare sempre il frullatore con il coperchio o la protezione in posizione come indicato nelle istruzioni. Non inserire mai le mani nel vaso quando questo è posizionato sulla base. Se è necessario spingere il cibo verso il basso, utilizzare uno strumento adatto, ad esempio una spatola.

⚠️ Informazioni di sicurezza importanti riguardo alla batteria

- Rischio di esplosione: tenere le batterie al riparo da calore e fuoco.
-   YLS0056E-E050100 **ATTENZIONE:** Per ricaricare la batteria, utilizzare esclusivamente l'unità di alimentazione rimovibile (modello: YLS0056E-E050100) fornita con l'apparecchio.
- La batteria agli ioni di litio è protetta contro lo scaricamento totale. Se l'apparecchio viene acceso con la batteria scarica, un circuito di protezione lo spegne automaticamente.
- Se l'apparecchio viene lasciato più di un mese con la batteria scarica, la batteria potrebbe subire danni e non ricaricarsi più. Provvedere regolarmente alla ricarica durante periodi prolungati di non utilizzo.
- Questo apparecchio contiene batterie agli ioni di litio che non possono essere sostituite.

Istruzioni per la sicurezza

- Leggere attentamente le presenti istruzioni prima di utilizzare questo prodotto.
- Non accendere il dispositivo se il contenitore è vuoto.
- Durante il funzionamento del prodotto, è severamente vietato aprire il recipiente del frullatore per evitare l'interruzione del normale funzionamento.
- Durante il funzionamento, è severamente vietato toccare le parti in movimento, ad esempio lame e motore, per evitare infortuni o danni al prodotto.
- Il contenitore può essere aperto solo dopo che la lama ha smesso di ruotare.
- È severamente vietato smontare o modificare il prodotto.
- Pulire il prodotto subito dopo il suo utilizzo, lavare con acqua pulita le parti che sono entrate in contatto con il cibo. Nello svuotare il recipiente e pulire i pezzi, prestare attenzione alle lame affilate per evitare di tagliarsi (si possono indossare guanti protettivi).
- Dopo la ricarica, per staccare l'alimentazione, afferrare la spina ed estrarla. Non tirare il cavo.
- Non appoggiare il dispositivo dentro o vicino a gas infiammabili, cucine elettriche o forni caldi.
- Non immergere il caricabatterie e il motore in acqua o altri liquidi per evitare il rischio di incendi, perdite o infortuni.
- Scollegare sempre l'apparecchio dall'alimentazione prima di lasciarlo incustodito e prima di eseguire operazioni di montaggio, smontaggio e pulizia.
- Non mettere in funzione l'apparecchio e staccare subito la spina, se:
 - il frullatore o il cavo di alimentazione sono danneggiati
 - si sospetta che l'apparecchio abbia subito dei danni in seguito a una caduta o incidente simile
 In questi casi occorre far riparare l'apparecchio.
- Il dispositivo deve essere utilizzato in conformità con le presenti istruzioni e non deve essere utilizzato per altri scopi.
- Un utilizzo improprio potrebbe causare infortuni.
- Questo apparecchio non è destinato a un uso commerciale.
- L'utilizzo di accessori non raccomandati o non venduti dal produttore originale potrebbe comportare il rischio di incendi, scosse elettriche o infortuni.
- Prima dell'utilizzo assicurarsi che il prodotto sia ben chiuso.
- Non provare mai a manomettere il dispositivo di sicurezza del coperchio.
- Conservare il presente manuale per consultazione futura.

Dati tecnici

Tensione: 7,4 V 
Consumo di energia: 50 W, 8,88 Wh
Capacità dell'accumulatore: 1.200 mAh

Dati tecnici caricabatterie

Ingresso: 100-240 V~, 50/60 Hz, 0,5A Max.
Uscita: 5,0 V  1,0 A 5.0 W
Grado di protezione: II
Efficienza attiva media: 73,7%
Consumo di energia a vuoto: 0,05 W
Modello adattatore: YLS0056E-E050100

Dati tecnici sugli stati di funzionamento in conformità al Regolamento UE 2023/826:

MODALITÀ	CONSUMO DI ENERGIA (WATT)	PERIODO DI TEMPO (MINUTI)
Spento	0,0	0
Standby	-	-
Standby con informazioni aggiuntive	-	-
Funzionamento in rete	-	-

Prima dell'utilizzo

 Prima di utilizzare l'apparecchio per la prima volta, caricare completamente la batteria. L'unità potrebbe riscaldarsi durante il processo di ricarica. Il frullatore deve essere utilizzato unicamente per lo scopo a cui è destinato e in conformità con le presenti istruzioni per l'uso. Per questo motivo, leggere attentamente il manuale di istruzioni prima dell'uso, poiché fornisce informazioni relative all'uso, alla pulizia e alla manutenzione dell'apparecchio. In caso di mancata osservanza delle istruzioni, non ci assumiamo alcuna responsabilità per eventuali danni. Conservare accuratamente le istruzioni per l'uso e in caso di cessione dell'elettrodomestico consegnarle all'utente successivo insieme all'apparecchio. Prestare attenzione anche alle istruzioni per la garanzia alla fine del manuale. Questo apparecchio non è destinato a un uso commerciale, ma solo alla preparazione di alimenti in quantità domestiche. Durante l'uso osservare le istruzioni di sicurezza.

Spia luminosa

LED bianco lampeggiante	Il coperchio non è chiuso correttamente
LED rosso lampeggiante	La batteria è scarica, ricaricare il dispositivo
Modalità di ricarica (quando il caricabatterie è collegato):	
LED rosso lampeggiante	la batteria si sta caricando
LED bianco lampeggiante	la batteria è completamente carica

Utilizzo

Prima del primo utilizzo



Prima del primo utilizzo, pulire tutte le parti come descritto in „Pulizia e cura“. Il frullatore funziona solo se la caraffa e il coperchio sono collegati correttamente. La spia lampeggia in bianco per indicare un collegamento difettoso. Assicurarsi che i due triangoli siano allineati quando si chiudono.

Primo utilizzo

- Preparazione:** Lavare e sbucciare la frutta (mele, pere, ecc.), tagliarla a pezzi di 1 cm. Niente frutta dura, noci o ghiaccio.
- Riempimento:** mettere la frutta/verdura nella caraffa del frullatore, aggiungere liquido fino alla tacca (circa 120 g di frutta/verdura, 180 g di liquido). Prima la frutta/verdura dura, poi quella più morbida.
- Sigillare:** Ruotare il coperchio della caraffa del frullatore finché i triangoli non combaciano.
- Avviare il frullatore**
 - Avvio:** premere due volte il pulsante di avvio/arresto. Capovolgere il frullatore e tenerlo premuto.
Processo di miscelazione automatico: 40 secondi.
Suggerimento per il movimento: spostare il frullatore lateralmente.
 - Arresto:** premere una volta il pulsante di avvio/arresto.
 - Lama bloccata:** Spegner il frullatore, girare normalmente, agitare, riavviare.
- Riaccendere il frullatore al termine della frullatura. Attendere brevemente in modo che il frullato/succo fluisca verso il basso. Togliere il coperchio, bere direttamente o versare in un bicchiere.
- Ricarica del frullatore**
 - Inserire la parte USB del cavo di ricarica nell'adattatore di rete e collegarlo alla presa di corrente.
 - Collegare la testa di ricarica magnetica del cavo ai due punti magnetici sul coperchio del frullatore.
 - Durante la ricarica, posizionare il frullatore su una superficie piana e solida. Luce rossa durante la carica, luce bianca al termine.
Nota: non utilizzare il frullatore durante la carica.

Pulizia e manutenzione

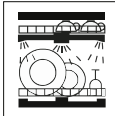
- Assicurarsi che le lame si siano arrestate prima di aprire il dispositivo per pulirlo.
- Il coperchio con il motore e il gruppo lame può essere pulito con un panno umido; non sciacquare, immergere o spruzzare con acqua o altri liquidi per evitare di danneggiare il dispositivo.
- Pulizia veloce: aggiungere una quantità adeguata d'acqua nel contenitore e installare il coperchio. Premere due volte il pulsante di avvio/arresto e mantenerlo in funzione per 5-10 secondi.
- Quando si ripone il prodotto dopo l'utilizzo, assicurarsi che sia pulito e asciutto e conservarlo in un luogo asciutto, ventilato e non esposto alla luce diretta del sole.

	 Lavabile in lavastoviglie	 Può essere risciacquato sotto l'acqua corrente	 Pulire con un panno umido
Recipiente del frullatore	—	✓	✓
Coperchio con gruppo lame e motore	—	✓	✓

Problemi e soluzioni

Problema	Elementi da verificare	Possibili soluzioni
Il prodotto non si avvia	<p>È stato utilizzato ininterrottamente per molto tempo?</p> <p>C'è del cibo incastrato nelle lame?</p> <p>Il coperchio e il contenitore del frullatore sono stati ruotati fino a raggiungere la posizione giusta?</p> <p>La spia rossa ha lampeggiato.</p>	<p>Attendere che il motore si sia raffreddato prima dell'utilizzo.</p> <p>Rimuovere i resti di cibo e riavviare.</p> <p>Installare il coperchio e il contenitore in modo corretto prima dell'utilizzo.</p> <p>Effettuare una ricarica completa prima dell'utilizzo.</p>
Durante il funzionamento, la lama è bloccata e la spia lampeggia	<p>I pezzi di frutta sono troppo grandi e bloccano la lama.</p> <p>La frutta e i liquidi superano la quantità massima supportata dal prodotto.</p>	<p>La frutta deve essere lavata, sbucciata, denocciolata e tagliata a cubetti da 1 cm x 1 cm x 1 cm. Collocare la frutta per ultima nel contenitore, in modo che sia la prima cosa a contatto con le lame.</p> <p>Ridurre la quantità di liquidi in modo che non superi la capacità massima supportata.</p>
In carica ma con spia rossa spenta	Scarsa connessione della linea dati USB	<p>Verificare lo stato della connessione della linea dati USB per assicurarsi che la connessione funzioni normalmente.</p> <p>Ricaricare il prodotto collocandolo sopra il caricabatterie fornito.</p>

 L'apparecchio è conforme alle direttive europee 2014/35/UE, 2014/30/UE e 2009/125/UE

Tutela dell'ambiente



Partecipiamo alla protezione dell'ambiente !

- ① Il vostro apparecchio è composto da diversi materiali che possono essere riciclati.
- ② Lasciatelo in un punto di raccolta o presso un Centro Assistenza Autorizzato.

⚠️ Belangrijke veiligheidsinformatie

- De Mix on the go is geschikt voor mensen met verminderde lichamelijke, zintuiglijke of geestelijke vermogens of gebrek aan ervaring met en/of kennis van het apparaat, mits onder toezicht of wanneer hun is uitgelegd hoe zij er veilig mee kunnen omgaan en de gevaren begrijpen.
- Het apparaat is niet bestemd voor kinderen. Houd het apparaat en het snoer buiten bereik van kinderen.
- Kinderen moeten onder toezicht worden gehouden, om ervoor te zorgen dat ze niet met het apparaat spelen.
- Het apparaat mag niet op een stopcontact worden aangesloten wanneer er geen toezicht is, als er een storing optreedt, vóór montage/demontage of reiniging.
- Als de voedingskabel van het apparaat is beschadigd, moet deze, om de veiligheid te waarborgen, door de fabrikant, de klantenservice van de fabrikant of een vergelijkbaar gekwalificeerd persoon worden vervangen.
- Waarschuwing! Tijdens het bereiden van heet voedsel loopt u het risico dat u zich verbrandt. In uitzonderlijke gevallen kan de beker beschadigd raken.
- Het apparaat is bedoeld voor huishoudelijke of soortgelijke toepassingen, zoals:
 - personeelskeukens in winkels, kantoren en andere werkomgevingen;
 - boerderijen;
 - gasten in hotels, motels en andere logiesvoorzieningen;
 - bed-and-breakfastachtige omgevingen.
- Schakel het apparaat uit en haal het van de stroom voordat u accessoires gaat verwisselen of met draaiende onderdelen aan de slag gaat.
- Wees voorzichtig met de scherpe snijbladen wanneer u de beker leegt of tijdens het reinigen.
- Maak na gebruik alle oppervlakken schoon die met voedsel in aanraking zijn geweest. Volg de aanwijzingen in de sectie "Reiniging en onderhoud".
- Waarschuwing – Gebruik de blender altijd met het deksel of de beschermkap op zijn plaats zoals aangegeven in de instructies. Steek nooit een hand in de pot wanneer deze op het basisstation staat. Als het voedsel naar beneden geduwd moet worden, gebruik dan een geschikt hulpmiddel zoals een spatel.

⚠️ Belangrijke veiligheidsinformatie met betrekking tot de batterij

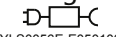
- Explosiegevaar: Bescherm de batterijen tegen hitte en vuur.
- ⚠️   WAARSCHUWING: Maak voor het opladen van de batterij uitsluitend gebruik van de meegeleverde afkoppelbare adapter (model: YLS0056E-E050100).
- De lithium-ionbatterij is beschermd tegen volledige ontlading. Als het apparaat wordt ingeschakeld met een lege batterij, wordt het uitgeschakeld door een beveiligingscircuit.
- Als het apparaat meer dan een maand niet wordt gebruikt terwijl de batterij bijna leeg is, kan deze zonder stroom komen te zitten en beschadigd raken. U moet de batterij regelmatig opladen wanneer u het apparaat langere tijd niet gebruikt.
- Het apparaat bevat lithium-ionbatterijen die niet kunnen worden vervangen.

Veiligheidsinstructies

- Lees de instructies zorgvuldig door voordat u het apparaat in gebruik neemt.
- Schakel het apparaat nooit in met een lege beker.
- Het is strikt verboden om de mengbeker tijdens normale werking van het apparaat te openen.
- Om persoonlijk letsel en evt. schade aan het apparaat te voorkomen is het strikt verboden om de bewegende onderdelen, zoals de snijbladen en de motor, aan te raken zolang het apparaat actief is.
- De mengbeker kan pas worden geopend als de snijbladen tot stilstand zijn gekomen.
- Het is strikt verboden om het apparaat zelf te demonteren of wijzigingen eraan door te voeren..
- Maak het apparaat na gebruik zo snel mogelijk schoon. Reinig de onderdelen die met voedsel in aanraking zijn geweest met schoon water. Ga bij het leegschonken van de mengbeker en het reinigen van de onderdelen voorzichtig te werk. Zorg ervoor dat u de scherpe snijbladen niet aanraakt. U kunt ervoor kiezen om veiligheidshandschoenen te dragen.
- Trek het oplaadsnoer na het opladen altijd aan de stekker uit het stopcontact en nooit aan het snoer.
- Zet het apparaat niet in de buurt van ontvlambare gassen, elektrische kookplaten of in hete ovens.
- Om brandgevaar, elektrische lekkage en persoonlijk letsel te voorkomen, mag u de batterijlader en de motorunit niet in water of andere vloeistoffen dompelen.
- Haal de stekker van een onbeheerd apparaat altijd uit het stopcontact. Doe dit ook voordat u het apparaat in elkaar zet, uit elkaar haalt of reinigt.
- Gebruik het apparaat niet en/of haal de stekker onmiddellijk uit het stopcontact wanneer:
 - de blender, de oplader of het snoer beschadigd zijn
 - u een defect vermoedt nadat het apparaat is gevallen of wanneer er een soortgelijk incident heeft plaatsgevonden
 Laat het apparaat in dergelijke gevallen repareren.
- Gebruik het apparaat uitsluitend conform de instructies in deze handleiding en niet voor andere doeleinden.
- Onjuist gebruik kan leiden tot persoonlijk letsel.
- Het apparaat is niet bedoeld voor commercieel gebruik.
- Gebruik van accessoires die niet worden aanbevolen of verkocht door de oorspron-

kelijke fabrikant kan leiden tot brand, elektrische lekkage of persoonlijk letsel.

- Controleer voor gebruik of het product goed vastzit.
- Probeer nooit de veiligheidsvergrendeling van het deksel te manipuleren.
- Bewaar deze handleiding voor toekomstig gebruik.

Technische specificaties

Spanning:	7,4 V
Stroomverbruik:	50 W, 8,88 Wh
Batterijcapaciteit:	1.200 mAh

Technische specificaties batterijlader

Input:	100-240 V~, 50/60 Hz, 0,5 A max.
Output:	5,0 V , 1,0 A, 5,0 W
Beschermingsklasse:	II
Gemiddelde actieve efficiëntie:	73,7%
Stroomverbruik zonder belasting:	0,05 W
Adaptermodel:	YLS0056E-E050100

Technische gegevens over de bedrijfstoestanden in overeenstemming met EU-verordening 2023/826:

MODUS	ENERGIEVERBRUIK (WATT)	TIJDPERIODE (MINUTEN)
Uit	0,0	0
Stand-by	-	-
Stand-by met aanvullende informatie	-	-
Netwerkgebruik	-	-

Vóór gebruik

Laad de batterij voor het eerste gebruik volledig op. Tijdens het opladen kan de unit warm worden.

De mixer mag uitsluitend worden gebruikt voor het doel waarvoor deze bestemd is en in overeenstemming met de instructies in de bedieningshandleiding. Lees daarom de handleiding eerst zorgvuldig door voordat u het apparaat in gebruik neemt. Hierin vindt u nuttige gebruiks-, reinigings- en onderhoudsinstructies. Wij aanvaarden geen aansprakelijkheid voor schade vanwege het niet opvolgen van de instructies. Bewaar de bedieningshandleiding en geef deze samen met het apparaat door aan een eventuele volgende eigenaar. Zie ook de garantie-informatie aan het einde van dit document. Het apparaat is bedoeld voor het bereiden van voedsel in normale hoeveelheden voor huishoudens en niet voor commercieel gebruik. Neem tijdens gebruik de veiligheidsinstructies in acht.

Indicatielampje

Ledlampje knippert wit	Het deksel is niet goed op de mengbeker bevestigd
Ledlampje knippert rood	Batterij is leeg. Laad het apparaat op
Oplaadmodus (wanneer de oplader is aangesloten):	
Ledlampje knippert rood	Batterij wordt opgeladen
Ledlampje knippert wit	Batterij is volledig opgeladen

Aan de slag

Vóór het eerste gebruik

Maak voor het eerste gebruik alle onderdelen schoon zoals beschreven in 'Reiniging en onderhoud'. De blender werkt alleen als de blenderkan en het deksel correct zijn aangesloten. Het indicatielampje knippert wit om aan te geven dat de aansluiting niet goed is. Zorg ervoor dat de twee driehoeken uitgelijnd zijn bij het sluiten.

Eerste gebruik

- Bereiding:** Was en schil het fruit (appel, peren, enz.), snijd het in stukjes van 1 cm. Geen hard fruit, noten of ijs.
- Vullen:** Doe fruit/groenten in de blenderkan, voeg vloeistof toe tot aan de markering (ongeveer 120 g fruit/groenten, 180 g vloeistof). Hard fruit/groenten eerst, dan zachter fruit/groenten.
- Afsluiten:** Draai het deksel op de blenderkan tot de driehoekjes overeenkomen.
- Blender starten**
 - Starten:** Druk twee keer op de start/stop-knop. Draai de blender ondersteboven en houd vast.
Automatisch mengproces: 40 seconden.
Bewegingstip: Beweeg de blender zijwaarts.
 - Stop:** Druk één keer op de start/stop-knop.
 - Mes geblokkeerd:** Blender uitschakelen, normaal draaien, schudden, opnieuw starten.
- Draai de blender terug nadat het blenden klaar is. Wacht kort zodat de smoothie/sap naar beneden stroomt. Deksel verwijderen, direct opdrinken of in glas schenken.
- De blender opladen**
 - Steek het USB-gedeelte van de oplaadkabel in de netadapter en sluit deze aan op het stopcontact.
 - Sluit de magnetische laadkop van de kabel aan op de twee magnetische punten op het deksel van de blender.
 - Plaats de blender tijdens het opladen op een vlakke, stevige ondergrond. Rood lampje tijdens het opladen, wit lampje na afloop.
Opmerking: Gebruik de blender niet tijdens het opladen.

Reiniging en onderhoud

- Controleer voordat u het apparaat opent om het te reinigen dat de snijbladen niet meer draaien.
- Veeg het deksel en de mesunit schoon met een vochtige doek. Reinig de unit nooit met geen water of andere vloeistoffen om beschadigingen aan het apparaat te voorkomen.
- Snelle reiniging: Vul de mengbeker met voldoende water en plaats het deksel. Druk tweemaal op de start-stopknop en laat het apparaat 5 tot 10 seconden draaien.
- Berg het apparaat schoon en droog op. Bewaar het product op een droge en geventileerde plek zonder direct zonlicht.

	Vaatwasmachinestendig	Kan onder stromend water worden afgespoeld	Met een vochtige doek schoonvegen
Mengbeker	—	✓	✓
Deksel met mesunit en motor	—	✓	✓

Storingsdiagnose

Symptoom	Diagnose	Oplossing
Product doet het niet.	<p>Hebt u het product continu en lange tijd achter elkaar gebruikt?</p> <p>Zit er voedsel op het snijblad?</p> <p>Is het deksel goed op de mengbeker gedraaid?</p> <p>Knippert het indicatielampje rood?</p>	<p>Laat de motor eerst afkoelen voordat u het apparaat weer gebruikt.</p> <p>Verwijder het vastzittende voedsel voordat u het apparaat weer gebruikt.</p> <p>Plaats het deksel goed op de mengbeker.</p> <p>Laad het apparaat voor gebruik helemaal op.</p>
Het snijblad komt tijdens het draaien vast te zitten en het lampje knippert.	<p>De stukjes fruit zijn te groot.</p> <p>De stukjes fruit en de vloeistof komen boven de maximummarkering van de mengbeker uit.</p>	<p>Was, schil, ontpit het fruit en snij het in blokjes van 1 x 1 x 1 cm. Doe het zachte fruit als laatste in de bak, zodat ze de messen het eerst raken.. Schakel het apparaat weer in en keer het geheel weer om.</p> <p>Controleer of de inhoud van mengbeker de maximummarkering niet overschrijdt.</p>
Geen rood licht tijdens het laden	Slechte verbinding met het USB-snoer.	<p>Controleer de aansluiting van het USB-snoer.</p> <p>Laad het apparaat op met de meegeleverde batterijlader.</p>

 Het apparaat voldoet aan de Europese richtlijnen 2014/35/EU, 2014/30/EU en 2009/125/EU.

Milieubescherming



Wees vriendelijk voor het milieu !

- ① Uw apparaat bevat materialen die geschikt zijn voor hergebruik.
- ➔ Lever het in bij het milieustation in uw gemeente of bij onze technische dienst.

⚠️ **Vigtige sikkerhedsoplysninger**

- Apparaterne må bruges af personer med nedsatte fysiske, sensoriske eller mentale evner eller manglende erfaring og/eller kendskab, hvis de holdes under opsyn eller er blevet instrueret i, hvordan apparatet bruges sikkert, og de forstår de involverede farer.
- Apparatet må ikke bruges af børn. Hold apparatet og dets ledning uden for børns rækkevidde.
- Børn skal være under opsyn for at sikre, at de ikke leger med apparatet.
- Netstrømforsyningen til apparatet skal altid afbrydes ved at trække strømstikket ud, når der ikke er opsyn, ved fejl under drift, inden samling, adskillelse eller rengøring.
- Hvis strømforsyningskablet til dette apparat er beskadiget, skal det udskiftes af producenten, dennes kundeservice eller tilsvarende kvalificeret person, da der ellers kan opstå fare.
- Forsigtig! Tilberedelse af varme madvarer medfører en risiko for skoldning. I ekstreme tilfælde kan beholderen beskadiges.
- Dette apparat er beregnet på brug i husholdninger og tilsvarende funktioner som:
 - personalekøkkenområder i forretninger, kontorer og andre erhvervs-mæssige omgivelser,
 - landbrugsejendomme,
 - af gæster i hoteller, moteller og andre opholdsområder,
 - bed and breakfast-miljøer.
- Sluk for apparatet, og afbryd strømforsyningen, inden du udskifter ekstraudstyr eller nærmer dig dele, der er i bevægelse ved brug.
- Pas på, når du håndterer de skarpe skæreklinger, når du tømmer beholderen, og når du gør apparatet rent.
- Efter brug rengøres alle flader, der har været i kontakt med fødevarer. Følg anvisningerne i kapitlet „Rengøring og vedligeholdelse“.
- Forsigtig! – Brug altid blenderen med låget eller afskærmningen i den position, der er angivet i vejledningen. Stik aldrig en hånd ned i glasset, når det er placeret på basisenheden. Hvis maden skal skubbes ned, skal du bruge et egnet redskab, f.eks. en spatel.

⚠️ **Vigtige sikkerhedsinformationer vedrørende batteriet**

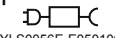
- Eksplosionsfare: Beskyt batteriet mod varme og ild.
- ⚠️   **FORSIGTIG:** Brug den separate enhed, som fulgte med dette apparat, til genopladning af batteriet (model: YLS0056E-E050100).
- Litium-ion-batteriet er beskyttet mod total afladning. Hvis apparatet tændes med et afladet batteri, slukkes apparatet ved hjælp af en sikring.
- Hvis apparatet efterlades i mere end en måned med lavt batteri, kan batteriet miste sin effekt og blive beskadiget. Genoplad batteriet regelmæssigt, hvis apparatet ikke anvendes i længere tid.
- Dette apparat indeholder litium-ion-batterier, der ikke kan udskiftes.

Sikkerhedsanvisninger

- Læs anvisningerne omhyggeligt, inden du bruger dette produkt.
- Tænd ikke for apparatet, hvis beholderen er tom.
- Mens apparatet er i drift, er det strengt forbudt at åbne blenderbeholderen, da det kan afbryde normal drift.
- Når apparatet er i drift, er det strengt forbudt at berøre bevægelige dele som klinger og motorer, da det kan medføre personskaade og skade på apparatet.
- Juicekoppen kan åbnes, når klingerne er færdige med at rotere.
- Det er strengt forbudt selv at skille apparatet ad eller ændre det.
- Apparatet skal rengøres snarest muligt efter anvendelse. Vask de dele, der har været i berøring med fødevarer. Sørg for, at apparatet ikke er i drift, når beholderen tømmes og delene rengøres. Pas på de skarpe klinger, så du ikke skærer dig (du kan anvende beskyttelseshandsker).
- Tag fat om stikket, og træk det ud, når du vil trække stikket ud efter opladning. Træk ikke i ledningen.
- Placeres ikke i eller nær brændbare gasser eller elektriske komfurer eller i varme ovne.
- Apparatets oplader og motor må ikke nedsænkes i vand eller andre væsker, da det kan medføre risiko for brand, lækstrøm eller personskaade.
- Afbryd altid apparatet fra elnettet, hvis det skal stå uden opsyn, samt før samling, adskillelse eller rengøring.
- Stop straks med at bruge apparatet, og/eller træk straks stikket, hvis:
 - blenderen, opladeren eller strømforsyningskablet er beskadiget
 - hvis du mistænker en skade efter et fald eller tilsvarende
 Send apparatet til reparation i disse tilfælde.
- Dette apparat skal bruges i overensstemmelse med anvisningerne, og det må ikke bruges til andre formål.
- Misbrug kan medføre personskaade.
- Apparatet er ikke beregnet til kommerciel brug.
- Brug af ekstraudstyr, som ikke sælges eller anbefales af den oprindelige producent, kan medføre risiko for brand, elektrisk stød eller personskaade.
- Sørg for inden brug, at produktet sidder korrekt.
- Prøv aldrig på at manipulere lågets låsemekanisme.
- Opbevar denne brugsanvisning til fremtidig brug.

Tekniske data

Spænding:	7,4 V
Strømforbrug:	50 W, 8,88 Wh
Batterikapacitet:	1.200 mAh

Tekniske data batterioplader

Strømforsyning:	100-240 V~, 50/60 Hz, 0,5 A maks.
Effekt:	5,0 V 1,0 A 5,0 W
Beskyttelsesklasse:	II
Gennemsnitlig aktiv virkningsgrad:	73,7 %
Strømforbrug uden belastning:	0,05 W
Adaptermodel:	YLS0056E-E050100

Tekniske data om driftstilstande i overensstemmelse med EU-forordning 2023/826:

TILSTAND	ENERGIFORBRUG (WATT)	TIDSPERIODE (MINUTTER)
Slukket	0,0	0
Standby	-	-
Standby med yderligere oplysninger	-	-
Netværksdrift	-	-

Før brug

Oplad batteriet helt inden første ibrugtagning af apparatet. Enheden kan blive varm under opladningen.

Blenderen må kun bruges til de tilsigtede formål i henhold til denne brugsanvisning. Derfor bør du læse denne brugsanvisning grundigt igennem inden brug. Den indeholder instruktioner om brug, rengøring og vedligeholdelse af apparatet. Vi påtager os intet ansvar for skader, hvis instruktionerne ikke følges. Pas godt på brugsanvisningen, og giv den videre til efterfølgende brugere sammen med apparatet. Bemærk også informationerne om garantibestemmelser sidst i brugsanvisningen. Apparatet er ikke beregnet til kommercielt brug, men snarere til tilberedelse af fødevarer i almindelige husholdningsmængder. Følg sikkerhedsanvisningerne ved brug.

Indikatorlampe

LED blinker hvidt	Låget sidder ikke ordentligt på beholderen
LED blinker rødt	Batteriet er afladet, oplad apparatet
Opladningstilstand (når opladeren er tilsluttet):	
LED blinker rødt	Batteriet er ved at oplade
LED blinker hvidt	Batteriet er fuldt opladet

Kom i gang

Inden første ibrugtagning

Før første ibrugtagning skal alle dele rengøres som beskrevet i „Rengøring og pleje“. Blenderen fungerer kun, hvis blenderkanden og låget er tilsluttet korrekt. Indikatorlampen blinker hvidt for at indikere en fejltilslutning. Sørg for, at de to trekanter flugter, når låget lukkes.

Første ibrugtagning

- 1| Forberedelse:** Vask og skræl frugterne (æbler, pærer osv.), skær dem i stykker på 1 cm. Ingen hård frugt, nødder eller is.
- 2| Påfyldning:** Læg frugt/grøntsager i blenderkanden, tilsæt væske op til mærket (ca. 120 g frugt/grøntsager, 180 g væske). Hårde frugter/grøntsager først, derefter blødere frugter/grøntsager.
- 3| Forsegling:** Drej låget på blenderkanden, indtil trekanterne passer sammen.
- 4| Start blenderen**
 - 4.1| Start:** Tryk to gange på start/stop-knappen. Vend blenderen på hovedet, og hold den nede.
Automatisk blandeproces: 40 sekunder.
Bevægelsestip: Flyt blenderen sidelæns.
 - 4.2| Stop:** Tryk én gang på start/stop-knappen.
 - 4.3| Kniv blokeret:** Sluk for blenderen, drej normalt, ryst, genstart.
- 5|** Drej blenderen tilbage, når blendningen er færdig. Vent kort, så smoothien/juicen flyder nedad. Fjern låget, drik direkte eller hæld i et glas.
- 6| Opladning af blenderen**
 - 6.1|** Sæt USB-delen af ladekablet i lysnetadapteren, og tilslut den til stikkontakten.
 - 6.2|** Tilslut kablets magnetiske opladningshoved til de to magnetiske punkter på blenderens låg.
 - 6.3|** Stil blenderen på et jævnt, fast underlag, mens den oplades. Rødt lys under opladning, hvidt lys ved afslutning.
Bemærk: Blenderen må ikke betjenes under opladning.

Rengøring og vedligeholdelse

- Kontroller, at klingerne er stoppet, inden du åbner apparatet og rengør det.
- Låget med motoren og klingeeenheden tørres af med en opvredet klud. Skyl ikke med vand eller andre væsker, læg ikke i blød, og spray ikke, da apparatet kan beskadiges.
- Hurtig rengøring: Hæld en passende vandmængde i juicekoppen, og sæt låget på. Dobbeltklik på start/stop-knappen, og lad apparatet virke i 5-10 sekunder.
- Kontroller, at apparatet er rent og tørt ved opbevaring, og placer det på et sted, der er godt ventileret og uden direkte sollys.

	Kan vaskes i opvaskemaskine	Kan skylles under rindende vand	Aftør med en fugtig klud
Blenderbeholder	—	✓	✓
Låg med klingeeenhed og motor	—	✓	✓

Fejl og diagnose

Symptom	Omstændigheder	Handling
Apparatet starter ikke	<p>Har det været brugt kontinuerligt i længere tid?</p> <p>Sidder der fødevarer fast på klingen?</p> <p>Er låget og blenderbeholderen ikke monteret korrekt?</p> <p>Lampen blinkede rødt.</p>	<p>Vent på, at motoren afkøles inden brug.</p> <p>Fjern resterende madrester, og brug det igen.</p> <p>Sæt låget og blenderbeholderen på plads inden start.</p> <p>Oplad det helt inden brug.</p>
Når det fungerer, sidder klinger fast og lampen blinker	<p>Frugtstykkerne er for store og får klinger til at stoppe.</p> <p>Der er for meget frugt og væske i forhold til, hvad der er angivet på apparatet.</p>	<p>Frugten blev vasket, skrælet og udstukket samt skåret i terninger på 1 cm x 1 cm x 1 cm. Læg blød frugt i beholderen til sidst, så det rammer klingerne først.</p> <p>Reducer væskemængden, så den ikke overstiger beholderens angivne grænse.</p>
Intet rødt lys under opladning	Dårlig USB-forbindelse	<p>Kontroller USB-forbindelsen for at sikre, at den er normal.</p> <p>Oplad apparatet med den medfølgende batterioplader.</p>

CE Apparatet overholder EU-direktiverne 2014/35/EU, 2014/30/EU og 2009/125/EU

Beskyt miljøet





Vi skal alle være med til at beskytte miljøet!

- ① Apparatet indeholder mange materialer, der kan genvindes eller genbruges.
- ② Bring det til et specialiseret indsamlingssted for genbrug eller et autoriseret serviceværksted, når det ikke skal bruges mere.

⚠️ Viktig säkerhetsinformation

- Apparater kan användas av personer med nedsatt fysisk, sensorisk eller psykisk förmåga eller brist på erfarenhet och/eller kunskap om de övervakas eller får instruktioner om hur apparaten används på ett säkert sätt och förstår de risker som är förknippade med användningen.
- Denna apparat får inte användas av barn. Förvara apparaten och kabeln utom räckhåll för barn.
- Håll barn under ständig uppsikt och förvissa dig om att de under inga omständigheter leker med apparaten.
- Bryt alltid strömmen till apparaten genom att koppla bort stickkontakten när den inte övervakas eller om det uppstår fel under användningen, före montering, demontering eller rengöring.
- Om strömkabeln till den här apparaten är skadad måste den bytas ut av tillverkaren, kundtjänsten hos tillverkaren eller någon person med liknande behörighet för att förhindra faror.
- Varning! När man bearbetar varma livsmedel utsätter man sig för brännrisk. I extrema fall löper man risk att behållaren skadas.
- Apparaten är avsedd att användas i hushåll och liknande miljöer som:
 - personkök i butiker, på kontor och andra arbetsmiljöer;
 - lantgårdar;
 - av kunder på hotell, motell och i liknande bostadsmiljöer;
 - bed and breakfast-miljöer.
- Innan man byter tillbehör eller närmar sig delar som är rörliga under körningen ska apparaten stängas av och kopplas bort från strömmen.
- Laktta försiktighet i samband med hanteringen av de vassa skärbladen, när kannan ska tömmas eller vid rengöring.
- Rengör alla ytor som har varit i kontakt med livsmedel efter användningen. Följ anvisningarna i kapitlet "Rengöring och skötsel".
- Varning - Använd alltid mixern med locket eller skyddet i det läge som anges i bruksanvisningen. Stoppa aldrig in handen i burken när den är placerad på basenheten. Om maten behöver tryckas ner, använd ett lämpligt verktyg, t.ex. en stekspade.

⚠️ Viktig säkerhetsinformation om batteriet

- Explosionsrisk: Skydda batterier från hetta och brand.
- ⚠️   **WARNING:** Använd endast den löstagbara försörjningsenheten som följer med den här apparaten för att ladda batteriet (modell: YLS0056E-E050100).
- Litiumjonbatteriet är skyddat från total urladdning. Om man slår på apparaten med ett urladdat batteri stängs apparaten av tack vare en skyddskrets.
- Om apparaten inte används på över en månad och har låg batterinivå finns det risk att batteriet urladdas och skadas. Ladda regelbundet, om apparaten inte används under en lång tid.
- I den här apparaten finns det litiumjonbatterier som inte kan bytas ut.

Säkerhetsanvisningar

- Läs noga igenom anvisningarna innan du börjar använda produkten.
- Slå inte på apparaten om behållaren är tom.
- Medan apparaten körs får man under inga omständigheter lov att öppna blandningsbehållaren.
- Medan apparaten körs får man under inga omständigheter lov att vidröra rörliga delar som blad eller motorer för att undvika personskador eller att det uppstår skador på produkten.
- Öppna inte juicekoppen förrän bladet har slutat rotera.
- Det är under inga omständigheter tillåtet att demontera eller modifiera produkten på egen hand.
- Rengör apparaten i tid, diska de delar som har varit i kontakt med livsmedel med rent vatten när du har använt produkten. När man tömmer koppens stomme och rengör delarna ska man arbeta varsamt. Var försiktig så att du inte kommer i kontakt med de vassa bladen och skär dig (du kan använda skyddsglasögon).
- När du har laddat och kopplar bort stickproppen ska du fatta tag i stickproppen och dra ut den. Dra inte i kabeln.
- Placera inte i eller i närheten av brandfarliga gaser eller elspisar eller i varma ugnar.
- Sänk inte ned batteriladdaren eller motorkombinationen i vatten eller några andra vätskor för att förhindra risk för eldsvåda, läckström eller personskador.
- Bryt alltid strömmen till apparaten om den lämnas obebakad samt före montering, demontering eller rengöring.
- Använd inte apparaten och/eller dra ut stickproppen omedelbart om:
 - mixern, laddaren eller strömkabeln är skadad
 - du misstänker att apparaten kan ha tagit skada p.g.a. att den fallit eller något liknande
- I sådana fall ska du skicka apparaten på reparation.
- Den här utrustningen måste användas enligt anvisningarna och får inte användas för några andra ändamål.
- Felaktig användning kan leda till personskada.
- Apparaten är inte avsedd att användas i kommersiellt syfte.
- Om man använder tillbehör som inte rekommenderas eller säljs av den ursprungliga tillverkaren kan följden bli brandrisk, läckström eller personskada.
- Kontrollera att produkten är ordentligt fastsatt före användning.
- Försök aldrig att manipulera lockets säkerhetslås.
- Spara den här manualen för framtida bruk.

Tekniska data

Spänning:	7,4 V
Energiförbrukning:	50 W, 8,88 Wh
Akkumulatorkapacitet:	1 200 mAh

Tekniska data för batteriladdaren

Ingång:	100–240 V~, 50/60Hz, 0,5 A max.
Utgång:	5,0 V 1,0 A 5,0 W
Skyddsklass:	II
Genomsnittlig verkningsgrad:	73,7 %
Effektförbrukning obelastad:	0,05W
Adaptermodell:	YLS0056E-E050100

Tekniska data för drifttillstånd i enlighet med EU-förordning 2023/826:

DRIFTLÄGE	ENERGIFÖRBRUKNING (WATT)	TIDSPERIOD (MINUTER)
Från	0,0	0
Standby	-	-
Standby med ytterligare information	-	-
Drift i nätverk	-	-

Före användningen

Ladda batteriet till max. innan apparaten används för första gången. Enheten kan bli varm under laddningsprocessen. Blandaren får endast användas för det avsedda ändamålet enligt dessa driftanvisningar. Läs därför noga igenom driftanvisningarna innan du tar apparaten i bruk. Där hittar du anvisningar om hur man använder, rengör och underhåller apparaten. Vi tar inte något ansvar för någon typ av skador om anvisningarna inte följs. Förvara driftanvisningarna på ett säkert ställe och överlämna dem till nästa användare tillsammans med apparaten. Se även uppgifterna om garantin i slutet. Apparaten är inte avsedd för kommersiellt bruk, utan endast för beredning av livsmedel i vanliga mängder för ett hushåll. Beakta säkerhetsanvisningarna under användningen.

Indikeringslampa

LED-lampan blinkar vitt	Locket sitter inte korrekt på blandningsbehållaren
LED-lampan blinkar rött	Batteriet är tomt, ladda apparaten
Laddningsläge (när laddaren är ansluten):	
LED-lampan blinkar rött	Batteriet laddas
LED-lampan blinkar vitt	Batteriet är fullt

Komma igång

Före den första användningen

Antes de utilizarla por primera vez, limpie todas las piezas como se describe en „Limpieza y cuidados“. La batidora sólo funciona si la jarra y la tapa están correctamente conectadas. El indicador luminoso parpadea en blanco para indicar una conexión defectuosa. Asegúrese de que los dos triángulos estén alineados al cerrar.

Första användningen

- Preparación:** Tvätta och skala frukterna (äpplen, päron osv.), skär dem i 1 cm stora bitar. Inga hårda frukter, nötter eller is.
- llenado:** Colocar la fruta/verdura en la jarra de la batidora, añadir líquido hasta la marca (aprox. 120 g de fruta/verdura, 180 g de líquido). Primero la fruta/verdura dura, luego la fruta/verdura blanda.
- Cerrar:** Gire la tapa de la jarra de la batidora hasta que los triángulos coincidan.
- Poner en marcha la batidora**
 - Inicio:** Pulse dos veces el botón de inicio/parada. Dé la vuelta a la batidora y manténgala pulsada.
Proceso de mezcla automático: 40 segundos.
Consejo de movimiento: Mueva la batidora lateralmente.
 - Parada:** Pulse el botón de inicio/parada una vez.
 - Cuchilla bloqueada:** Apague la batidora, girela normalmente, agítela y vuelva a encenderla.
- Vuelva a girar la batidora una vez finalizado el batido. Espere brevemente para que el batido/jugo fluya hacia abajo. Retire la tapa, beba directamente o vierta en un vaso.
- Cargar la batidora**
 - Enchufe la parte USB del cable de carga en el adaptador de red y conéctelo a la toma de corriente.
 - Conecte el cabezal de carga magnético del cable a los dos puntos magnéticos de la tapa de la batidora.
 - Coloque la batidora sobre una superficie nivelada y firme mientras se carga.
Luz roja durante la carga, luz blanca al finalizar.

Rengöring och skötsel

- Kontrollera att bladen inte körs längre innan du öppnar apparaten och rengör den.
- Du kan torka av locket tillsammans med motorn och bladenheten med en urvriden våt trasa; skölj inte med vatten, sänk inte ner i vatten eller spruta vatten eller någon annan vätska så att apparaten inte skadas.
- Snabbrengöring: Håll upp tillräckligt mycket vatten i juicekoppen och sätt på locket. Dubbelklicka på start/stopp-knappen och kör i 5 till 10 sekunder.
- Kontrollera att produkten är ren, torr och placerad på en torr plats med ventilation utan direkt solsken vid förvaring.

	Kan diskas i diskmaskin	Kan sköljas av under rinnande vatten	Torka av med en fuktig trasa
Blandningsbehållare	—	✓	✓
Locket med bladenhet och motor	—	✓	✓

Fel och diagnos

Symtom	Glöm inte att bekräfta	Vidta åtgärder
Produkten går inte igång	<p>Har den använts kontinuerligt under lång tid?</p> <p>Har det fastnat livsmedel på bladet?</p> <p>Har locket och blandningsbehållaren inte roterat till rätt plats?</p> <p>Den röda lampan flimrade.</p>	<p>Vänta tills motorn har svalnat före användning.</p> <p>Ta bort det kvarvarande livsmedlet och använd den igen.</p> <p>Installera locket och blandningsbehållaren på rätt plats före starten.</p> <p>Ladda fullständigt före användning.</p>
Bladet sitter fast och lampan blinkar under körningen	<p>Frukten är för stor och därför stannar bladet.</p> <p>Frukterna och vätskan överskrider maxskalan som gäller för produkten.</p>	<p>Frukten har sköljts, skalats och kärnats ur samt skurits i 1 cm*1 cm*1 cm små bitar. Lägg i den mjuka frukten sist i behållaren så att den kommer i kontakt med bladen först.</p> <p>Reducera vätskekapaciteten så att behållarens uppskattade kapacitet inte överskrids.</p>
Ingen röd lampa under laddning	USB-dataledningen har dålig anslutning	<p>Kontrollera USB-dataledningens anslutningsstatus för att säkerställa att anslutningen är korrekt.</p> <p>Ladda produkten med den medföljande batteriladdaren.</p>

 Apparatens följer de europeiska direktiven 2014/35/EU, 2014/30/EU och 2009/125/EU

Miljöskydd



Var rädd om miljön!

- ① Din apparat innehåller olika material som kan återanvändas eller återvinnas.
- ➔ Lämna den på en återvinningsstation eller på en auktoriserad serviceverkstad för omhändertagande och behandling.

⚠️ Tärkeää tietoa turvallisuudesta

- Henkilöt, joiden fyysiset, aistinvaraiset tai henkiset kyvyt ovat heikentyneet tai joilla ei ole kokemusta ja tietoa laitteen käytöstä, voivat käyttää laitteita, jos heitä valvotaan tai ohjeistetaan käyttämään laitetta turvallisesti ja he ymmärtävät käyttöön liittyvät vaaratekijät.
- Lapset eivät saa käyttää tätä laitetta. Säilytä laite ja sen johto lasten ulottumattomissa.
- Valvo lapsia, jotta he eivät pääse leikkimään laitteella.
- Laite on irrotettava aina sähköverkosta kytkemällä virtapistoke irti, kun laitetta ei valvota tai kun toiminnassa on ilmennyt häiriö sekä ennen kokoamista, purkamista tai puhdistusta.
- Jos tämän laitteen virtajohto on vaurioitunut, valmistajan, sen asiakaspalvelun tai vastaavan pätevyyden omaavan henkilön on vaihdettava se vaarojen välttämiseksi.
- Huomio! Kuumien elintarvikkeiden käsittely aiheuttaa palovammojen vaaran. Äärimmäisissä tapauksissa astia voi vaurioitua.
- Tämä laite on tarkoitettu käytettäväksi kotitalouksissa ja vastaavissa kohteissa, kuten:
 - myymälöiden, toimistojen ja muiden työskentelyympäristöjen henkilöstön keittiötilat,
 - maatilat,
 - hotellien, motellien ja muiden majoituslaitosten asiakkaat,
 - aamiaismajoituksen tyypiset ympäristöt.
- Kytke laite pois päältä ja irrota se sähköverkosta, ennen kuin vaihdat lisävarusteita tai kosket käytön aikana liikkuvia osia.
- Noudata varovaisuutta, kun käsittelet teräviä leikkuuteriä, tyhjennät kulhoa ja puhdistat laitetta.
- Puhdista kaikki ruokien kanssa kosketuksiin joutuvat pinnat käytön jälkeen. Noudata kohdassa "Puhdistus ja hoito" annettuja ohjeita.
- VAROITUS - Käytä tehosekoitinta aina niin, että kansi tai suojuus on asennossaan ohjeiden mukaisesti. Älä koskaan laita kättä purkkiin, kun se on asetettu perusyksikön päälle. Jos ruokaa on työnnettävä alas, käytä sopivaa työkalua, esim. lastaa.

⚠️ Akkuun liittyvää tärkeää tietoa turvallisuudesta

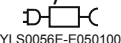
- Räjähdysvaara: Suojaa akut lämmöltä ja tulelta.
- ⚠️   HUOMIO: Käytä akun lataamiseen vain tämän laitteen mukana toimitettua irrotettavaa syöttöyksikköä (imalli: YLS0056E-E050100)
- Litiumioniakku on suojattu täydellisen tyhjentymisen estämiseksi. Jos laite kytketään päälle tyhjän akun kanssa, suojaajiiri kytkee sen pois päältä.
- Jos laitteen akun varaus on alhainen yli kuukauden ajan, akku voi tyhjentyä ja vaurioitua. Lataa akku säännöllisesti, jos laitetta ei käytetä pitkään aikaan.
- Tämä laite sisältää litiumioniakkuja, joita ei voi vaihtaa.

Turvaohjeet

- Lue ohjeet huolellisesti ennen kuin käytät tätä laitetta.
- Älä käynnistä laitetta astian ollessa tyhjä.
- Sekoitustastian avaaminen on ehdottomasti kielletty toiminnan aikana normaalin toiminnan häiriöiden estämiseksi.
- Kun laite on toiminnassa, liikkuviin osiin, kuten teriin ja moottoreihin, koskeminen on ehdottomasti kielletty loukkaantumisen tai laitteen vaurioitumisen estämiseksi.
- Sekoitustastian voi avata, kun terä ei enää pyöri.
- Laitteen purkaminen tai muuttaminen itse on ehdottomasti kielletty.
- Kun olet käyttänyt laitetta, puhdista se pian ja pese elintarvikkeiden kanssa kosketuksiin joutuvat osat puhtaalla vedellä. Varo sekoitusastiaa tyhjentäessäsi ja osia puhdistaussasi, ettei laite käynnisty. Varo teräviä teriä viiltojen välttämiseksi (voit käyttää suojakäsineitä).
- Kun laite on ladattu ja irrotat virtapistoketta, tartu kiinni pistokkeesta ja vedä se irti pistorasiasta. Älä vedä johdosta.
- Älä sijoita laitetta syttyviin kaasuihin, sähköliesille tai kuumiin uuneihin tai näiden lähetyville.
- Tulipalon, sähkövuodon tai loukkaantumisen riskin välttämiseksi älä upota akkulaturin ja moottorin yhdistelmää veteen tai muihin nesteisiin.
- Irrota laite aina pistorasiasta, jos se jätetään ilman valvontaa, sekä ennen kokoamista, purkamista tai puhdistamista.
- Älä käytä laitetta ja/tai vedä pistoke irti pistorasiasta välittömästi, jos:
 - sekoitin, laturi tai virtajohto vaurioituu
 - epäilet, että laite on vaurioitunut putoamisen tai vastaavan tapahtuman seurauksenaToimita laite korjattaviksi näissä tapauksissa.
- Tätä laitetta on käytettävä ohjeiden mukaan eikä sitä saa käyttää muihin tarkoituksiin.
- Väärinkäyttö voi aiheuttaa loukkaantumisen.
- Laitetta ei ole tarkoitettu kaupalliseen käyttöön.
- Varusteiden, joita alkuperäinen valmistaja ei ole suositellut tai myynyt, käyttäminen voi aiheuttaa tulipalon, sähkövuodon tai loukkaantumisen riskin.
- Varmista ennen käyttöä, että laite on tiukasti kiinni.
- Älä koskaan yritä manipuloida kannen turvalukitusta.
- Säilytä tämä ohje myöhempää käyttöä varten.

Tekniset tiedot

Jännite:	7,4 V 
Virrankulutus:	50 W, 8,88 Wh
Akun kapasiteetti:	1 200 mAh

Akkulaturin tekniset tiedot

Ottoteho:	100–240 V~, 50/60 Hz, 0,5 A maks.
Antoteho:	5,0 V  1,0 A 5,0 W
Suojausluokka:	II
Keskimääräinen aktiivinen tehokkuus:	73,7 %
Kuormitukseton virrankulutus:	0,05 W
Adapterimalli:	YLS0056E-E050100

Tekniset tiedot käyttötiloista EU:n asetuksen 2023/826 mukaisesti:

TILA	ENERGIANKULUTUS (WATTIA)	AJANJAKSO (MINUUTTIA)
Pois päältä	0,0	0
Valmiustila	-	-
Valmiustila ja lisätiedot	-	-
Verkkokäyttö	-	-

Ennen käyttöä

 Lataa akku täyteen ennen laitteen ensimmäistä käyttökertaa. Yksikkö voi lämmetä latauksen aikana.

Sekoittinta saa käyttää vain sen käyttötarkoitukseen näiden käyttöohjeiden mukaisesti. Lue siksi käyttöohje huolellisesti ennen käyttöä. Se sisältää ohjeita laitteen käyttöön, puhdistamiseen ja kunnossapitoon. Emme ota mitään vastuuta mahdollisista vaurioista, jos ohjeita ei noudateta. Säilytä käyttöohjeet turvallisessa paikassa ja luovuta ne seuraavalle käyttäjälle yhdessä laitteen kanssa. Huomaa myös lopussa olevat takuutiedot. Laitetta ei ole tarkoitettu kaupalliseen käyttöön, vaan ruuan valmistukseen yleisissä kotitalouksien määrissä. Noudata turvallisuusohjeita käytön aikana.

Merkkivalo

LED vilkkuu valkoisena	Kantta ei ole kiinnitetty kunnolla sekoitusastiaan
LED vilkkuu punaisena	Akku on tyhjä, lataa laite
Lataustila (kun laturi on liitetty):	
LED vilkkuu punaisena	akku latautuu
LED vilkkuu valkoisena	akku on täysin latautunut

Aloittaminen



Puhdista kaikki osat ennen ensimmäistä käyttökertaa kohdassa 'Puhdistus ja hoito' kuvatulla tavalla. Tehosekoitin toimii vain, jos sekoituskannu ja kansi on liitetty oikein. Merkkivalo vilkkuu valkoisena viallisen liitännän merkiksi. Varmista, että kaksi kolmiota ovat kohdakkain, kun ne suljetaan.

Ensimmäinen käyttö

- Valmistelu:** Pese ja kuori hedelmät (omena, päärynä jne.), leikkaa 1 cm paloiksi. Ei kovia hedelmiä, pähkinöitä tai jäätä.
- Täyttö:** Laita hedelmät/vihannekset tehosekoittimen kannuun, lisää nestettä merkkiin asti (n. 120 g hedelmiä/vihanneksia, 180 g nestettä). Kovat hedelmät/kasvikset ensin, sitten pehmeämmät hedelmät/kasvikset.
- Sulje:** Käännä sekoituskannun kantta, kunnes kolmiot täsmäävät.
- Käynnistä tehosekoitin**
 - Käynnistys:** Paina käynnistys-/seis-painiketta kahdesti. Käännä tehosekoitin ylösalaisin ja pidä kiinni.
Automaattinen sekoitusprosessi: 40 sekuntia
Liikkumisvinkki: Siirrä tehosekoitinta sivuttain.
 - Pysäytys:** Paina käynnistys-/pysäytyspainiketta kerran.
 - Terä tukossa:** Sammuta tehosekoitin, käännä normaalisti, ravista, käynnistä uudelleen.
- Käännä tehosekoitin takaisin, kun sekoittaminen on päättynyt. Odota hetki, jotta smoothie/mehu valuu alaspäin. Poista kansi, juo suoraan tai kaada lasiin.
- Sekoittimen lataaminen**
 - Kytke latauskaapelin USB-osa verkkolaitteeseen ja kytke pistorasiaan.
 - Kytke kaapelin magneettinen latauspää tehosekoittimen kannen kahteen magneettipisteeseen.
 - Aseta tehosekoitin tasaiselle, tukevalle alustalle latauksen ajaksi. Punainen valo latauksen aikana, valkoinen valo latauksen valmistuttua.
- Huomautus:** Älä käytä tehosekoitinta latauksen aikana.

Puhdistaminen ja kunnossapito

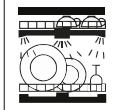
- Varmista, että terät ovat pysähtyneet, ennen kuin avaat laitteen ja puhdistat sen.
- Moottorin ja teräyksikön sisältävä kansi voidaan pyyhkiä kostealla liinalla; laitteen vaurioitumisen estämiseksi älä huuhtelee vedellä, liota vedessä tai suihkuta vettä tai muita nesteitä.
- Nopea puhdistus: Lisää asianmukainen määrä vettä sekoitusastiaan ja asenna kansi. Napsauta kaksi kertaa käynnistys-/pysäytyspainiketta ja anna käydä 5–10 sekuntia.
- Varastoitaessa varmista, että laite on puhdas, kuiva ja sijoitettu kuivaan, tuuletettuun paikkaan pois suorasta auringonvalosta.

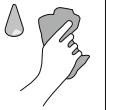
	 Voidaan pestä astianpesukoneessa	 Voidaan huuhtella juoksevassa vedessä	 Pyyhi puhtaaksi kostealla liinalla
Sekoitusastia	—	✓	✓
Kansi teräyksiköllä ja moottorilla	—	✓	✓

Vianmääritys

Oire	Syy	Toimenpiteet
Laite ei käynnisty	<p>Onko sitä käytetty yhtäjaksoisesti pitkään?</p> <p>Onko terään juuttunut elintarvikkeita?</p> <p>Onko kansi ja sekoitusastia kierretty kiinni paikalleen?</p> <p>Punainen valo vilkkuu.</p>	<p>Anna moottorin jäähtyä ennen käyttöä.</p> <p>Poista jäljellä olevat ruoka-ainekset ja käytä laitetta uudelleen.</p> <p>Laita kansi ja sekoitusastia paikalleen ennen käynnistystä.</p> <p>Lataa täyteen ennen käyttöä.</p>
Käytön aikana terä juuttuu ja lamppu vilkkuu	<p>Hedelmät ovat liian suuria ja aiheuttavat terän pysähtymisen.</p> <p>Ruoka-ainesten ja nesteiden määrä ylittää laitteen enimmäismäärän.</p>	<p>Hedelmät on pestävä ja kuorittava ja siemenkodat on poistettava. Hedelmät on leikattava pieniksi kuutioiksi 1 cm * 1 cm * 1 cm. Laita pehmeät hedelmät viimeisinä sekoitusastiaan niin, että ne osuvat teriin ensin.</p> <p>Vähennä nesteen määrää, jotta astian nimellistyyttömäärä ei ylitä.</p>
Ei punaista valoa ladattaessa	USB-datajohdon heikko yhteys	<p>Tarkasta USB-datajohdon liitännän tila ja varmista, että yhteys on normaali.</p> <p>Lataa laite mukana toimitetulla laturilla.</p>

 Laite on eurooppalaisten direktiivien 2014/35/EU, 2014/30/EU ja 2009/125/EU mukainen

Ympäristön suojele



Huolehtikaamme ympäristöstä!

- ① i Laitteesi on varustettu monilla arvokkailla ja kierrätettävillä materiaaleilla.
- ➔ Toimita laitteesi keräyspisteeseen tai sellaisen puuttuessa vaikka valtuutetun huoltokeskukseen, jotta laitteen osat varmasti kierrätetään.

⚠️ Viktig sikkerhetsinformasjon

- Apparatet kan brukes av personer med nedsatt fysisk, sensorisk eller mental kapasitet eller mangel på erfaring og/eller kunnskap hvis det gjøres under tilsyn eller de har fått instruksjoner om hvordan de bruker apparatet på en trygg måte og forstår de involverte farene.
- Dette apparatet skal ikke brukes av barn. Hold apparatet og tilhørende ledning utilgjengelig for barn.
- Barn bør holdes under tilsyn for å sikre at de ikke leker med apparatet.
- Apparatet skal alltid kobles fra strømmettet ved å koble fra strømpluggen når det ikke er noen til stede som kan føre tilsyn, eller ved feil under drift, før montering, demontering eller rengjøring.
- Hvis strømledningen til apparatet er skadet, må produsenten, deres kundeservice eller en tilsvarende kvalifisert person bytte den for å unngå fare.
- Advarsel! Bearbeiding av varme matvarer gir fare for skoldning. I ekstreme tilfeller kan beholderen bli skadet.
- Dette apparatet er tiltenkt for bruk i husholdninger og lignende bruksområder som:
 - personalkjøkkenområder i butikker, kontorer og andre miljøer i næringsbygg;
 - gårdshus;
 - av gjester på hoteller, moteller og andre bomiljøer;
 - bed and breakfast-tilbud.
- Slå av apparatet og koble fra strømforsyningen før du bytter tilbehør eller nærmer deg deler som beveger seg under bruk.
- Vær forsiktig når du håndterer de skarpe knivbladene, når du tømmer glasset og når du rengjør det.
- Etter bruk rengjøres alle overflater som har kommet i kontakt med matvarene. Følg merknadene i kapittelet «Rengjøring og vedlikehold».
- ADVARSEL - Bruk alltid blenderen med lokket eller beskyttelsen i den posisjonen som er angitt i bruksanvisningen. Stikk aldri hånden ned i glasset når det er plassert på basisenheten. Bruk et egnet verktøy, f.eks. en slikkepott, hvis maten må skyves ned.

⚠️ Viktig sikkerhetsinformasjon om batteriet

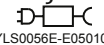
- Eksplosjonsfare: Beskytt batteriene mot varme og ild.
-   ADVARSEL: For å lade batteriet brukes bare den avtakbare forsyningsenheten som følger med dette apparatet (modell: YLS0056E-E050100).
- Litium-ion-batteriet er beskyttet mot total utlading. Hvis apparatet slås på med et utladet batteri, slås apparatet av igjen av en beskyttelseskrets.
- Hvis batteriet blir stående i mer enn én måned med lite strøm, kan det føre til at batteriet går tomt og blir skadet. Lad det regelmessig hvis det ikke brukes over lang tid.
- Denne enheten inneholder litium-ion-batterier som ikke kan byttes.

Sikkerhetsanvisninger

- Les anvisningene nøye før du bruker dette produktet.
- Ikke slå på apparatet når beholderen er tom.
- Under arbeidet med produktet er det strengt forbudt å åpne blandebeholderen for å unngå å avbryte normal funksjon.
- Når produktet er i drift, er det strengt forbudt å berøre bevegelige deler som kniver og motorer, for å unngå personskade eller skade på produktet.
- Juicekoppen kan åpnes når bladet slutter å rotere.
- Det er strengt forbudt å demontere eller modifisere dette produktet selv.
- Etter bruk av produktet må du rengjøre det så snart som mulig og vaske de delene som har vært i kontakt med matvarer med rent vann. Vær forsiktig når du tømmer koppen og rengjør delene. Vær oppmerksom på skarpe kniver for å unngå å kuttskader (du kan bruke vernehansker).
- Når du skal trekke ut støpselet etter lading, tar du tak i selve støpselet og trekker det ut. Ikke trekk i ledningen.
- Ikke plasser apparatet i eller i nærheten av brennbare gasser eller elektriske ovner eller i varme ovner.
- Ikke dypp batteriladeren og motorkombinasjonen i vann eller andre væsker for å unngå fare for brann, lekkasjestrøm eller personskade.
- Koble alltid apparatet fra strømforsyningen hvis det skal stå uten tilsyn samt før montering, demontering eller rengjøring.
- Ikke bruk apparatet og/eller trekk ut strømledningen dersom:
 - blandebeholderen, laderen eller nettkabelen er skadet
 - du mistenker at apparatet er defekt som følge av fall eller vært utsatt for en lignende hendelse
 Send apparatet til reparasjon hvis dette skjer.
- Dette utstyret må brukes i samsvar med anvisningene og må ikke brukes til andre formål.
- Misbruk kan forårsake potensiell skade.
- Apparatet er ikke beregnet på kommersiell bruk.
- Bruk av tilbehør som ikke er anbefalt eller solgt av den originale produsenten, kan føre til brann, lekkasjestrøm eller personskade.
- Kontroller at produktet er helt lukket før bruk.
- Du må aldri forsøke å manipulere sikkerhetssperren på lokket.
- Oppbevar denne håndboken for fremtidig referanse.

Tekniske data

Spenning:	7,4 V
Strømforbruk:	50 W, 8,88 Wh
Batterikapasitet:	1200 mAh

Teknisk data – batterilader

Inngang:	100–240 V ~, 50 / 60 Hz, 0,5 A maks.
Utgang:	5,0 V 1,0 A 5,0 W
Beskyttelsesklasse:	II
Gjennomsnittlig aktiv virkningsgrad:	73,7 %
Strømforbruk uten belastning:	0,05 W
Adaptermodell:	YLS0056E-E050100

Tekniske data om driftstilstandene i henhold til EU-forordning 2023/826:

MODUS	ENERGIFORBRUK (WATT)	TIDSPERIODE (MINUTTER)
Av	0,0	0
Standby	-	-
Standby med tilleggsinformasjon	-	-
Nettverksdrift	-	-

Før bruk

Før du bruker apparatet for første gang, må du lade batteriet helt opp. Apparatet kan bli varmt under ladeprosessen. Blanderen må bare brukes til det tiltenkte formålet og i henhold til denne bruksanvisningen. Les derfor nøye gjennom bruksanvisningen før bruk. Den inneholder anvisninger om bruk, rengjøring og vedlikehold av enheten. Vi påtar oss ikke ansvar for skade hvis anvisningene ikke overholdes. Hold bruksanvisningen godt bevart og gi dem videre til den påfølgende brukeren sammen med enheten. Legg også merke til garantiinformasjonen på slutten. Apparatet er ikke beregnet for kommersiell bruk, men bare for tilberedning av mat i vanlige husholdningsmengder. Følg sikkerhetsinstruksjonene under bruk.

Indikasjonsllys

Lampen blinker hvitt	Lokket er ikke ordentlig festet til blandebeholderen
Lampen blinker rødt	Batteriet er tomt, lad enheten
Lademodus (når laderen er tilkoblet):	
Lampen blinker rødt	batteriet lades
Lampen blinker hvitt	batteriet er fulladet

Komme i gang

Før første gangs bruk

Før første gangs bruk må alle deler rengjøres som beskrevet i „Rengjøring og stell“. Blanderen fungerer bare hvis blenderkannen og lokket er riktig tilkoblet. Indikatorlampe blinker hvitt for å indikere en feilkobling. Sørg for at de to trekantene står på linje når du lukker dem.

Første gangs bruk

- 1| Forberedelse:** Vask og skrell fruktene (epler, pærer osv.), kutt dem i biter på 1 cm. Ingen harde frukter, nøtter eller is.
- 2| Påfylling:** Legg frukt/grønnsaker i blenderkannen, tilsett væske opp til merket (ca. 120 g frukt/grønnsaker, 180 g væske). Hard frukt/grønnsaker først, deretter mykere frukt/grønnsaker.
- 3| Forsegle:** Vri lokket på blenderkannen til trekantene passer sammen.
- 4| Start blenderen**
 - 4.1| Start:** Trykk to ganger på start/stopp-knappen. Snu blenderen opp ned og hold den inne.
Automatisk mikseprosess: 40 sekunder.
Bevegelsestips: Beveg blenderen sidelengs.
 - 4.2| Stopp:** Trykk én gang på start/stopp-knappen.
 - 4.3| Kniven er blokkert:** Slå av blenderen, snu normalt, rist, start på nytt.
- 5|** Snu blenderen tilbake etter at blandingen er ferdig. Vent litt slik at smoothien/juicen renner nedover. Ta av lokket, drikk direkte eller hell i glass.
- 6| Lading av blenderen**
 - 6.1|** Sett USB-delen av ladekabelen inn i strømadapteren og koble den til stikkontakten.
 - 6.2|** Koble det magnetiske ladehodet på kabelen til de to magnetiske punktene på blenderlokket.
 - 6.3|** Plasser blenderen på et jevnt, fast underlag mens den lades. Rødt lys under lading, hvitt lys når ladingen er fullført.
Merk: Ikke bruk blenderen mens den lades.

Rengjøring og pleie

- Forsikre deg om at knivene har sluttet å bevege seg før du åpner enheten og rengjør den.
- Lokk med motor og knivenhet kan tørkes av med en våt klut; ikke skylle, dykk eller spray med vann eller andre væsker for å unngå skade på enheten.
- Hurtigrengjøring: Tilsett passende mengde vann i juicekoppen og sett på lokket. Dobbeltklikk på start-/stopp-knappen og la apparatet gå i 5 til 10 sekunder.
- Ved oppbevaring må du forsikre deg om at produktet er rent, tørt og plassert på et tørt, ventilert sted uten direkte sollys.

	Kan vaskes i oppvaskmaskin	Kan skylles under rennende vann	Tørk av med en fuktig klut
Blandebeholder	—	✓	✓
Lokk med knivenhet og motor	—	✓	✓

Feilsøking og diagnose

Symptom	Feilsøking	Handling
Produktet starter ikke	<p>Er det brukt kontinuerlig i lang tid?</p> <p>Sitter maten fast på kniven?</p> <p>Er ikke lokket og blandebeholderen skrudd på plass?</p> <p>Det røde lyset flimret.</p>	<p>Vent til motoren er avkjølt før du bruker den.</p> <p>Fjern den resterende maten, og bruk den igjen.</p> <p>Skru lokket og blandebeholderen sammen før du starter.</p> <p>Lad apparatet helt opp før bruk.</p>
Under drift sitter bladet fast, og lampen blinker	<p>Fruktbitene er for store og får bladet til å stoppe.</p> <p>Frukt og væske overstiger den maksimale skalaen som produktet er laget for.</p>	<p>Frukten ble vasket, skrelt og kjernehuset tatt ut, kuttet i 1 cm * 1 cm * 1 cm små terninger. Legg frukten i beholderen til slutt, slik at kniven treffer den først</p> <p>Reduser væskekapasiteten for ikke å overstige kapasiteten til beholderen.</p>
Det røde lyset lyser ikke under lading uten indikasjon	Dårlig tilkobling til USB-datalinjen	<p>Kontroller tilkoblingsstatusen til USB-datalinjen for å sikre at tilkoblingen er normal.</p> <p>Lad produktet med den medfølgende batteriladeren.</p>

CE Apparatet er i samsvar med EU-direktivene 2014/35/EU, 2014/30/EU og 2009/125/EU.

Beskytt miljøet



Vi skal alle være med til at beskytte miljøet!

- ① Apparatet inneholder mange materialer, der kan genvindes eller gjenbruges.
- ➔ Bring det til et spesialisert innsamlingssted for gjenbruk eller et autorisert serviceverksted, når det ikke skal brukes mere.

⚠ Важная информация по безопасности

- Приборы могут использоваться людьми с ограниченными физическими, сенсорными или умственными способностями или с недостаточным опытом и знаниями, если они получили надзор или инструктаж по безопасному использованию прибора и если они понимают связанные с ним опасности.
- Этот прибор не должен использоваться детьми. Храните прибор и его шнур в недоступном для детей месте.
- Дети должны находиться под присмотром, чтобы они не играли с прибором.
- Прибор всегда следует отключать от сети, вынимая вилку из розетки, если за ним нет присмотра, или в случае неисправности во время работы, перед сборкой, разборкой или чисткой.
- Если кабель питания устройства поврежден, во избежание опасности его замену должен произвести производитель, его сервисная служба или специалист с аналогичной квалификацией.
- Осторожно! Обработка горячих продуктов представляет опасность ожога. В крайних случаях может быть поврежден контейнер.
- Данный прибор предназначен для использования в бытовых и аналогичных целях, таких как:
 - кухонные помещения для персонала в магазинах, офисах и других рабочих помещениях;
 - фермерские дома;
 - клиентами в гостиницах, отелях и других жилых помещениях;
 - в заведениях типа „постель и завтрак“.
- Выключайте прибор и отключайте его от сети, прежде чем менять принадлежности или подходить к частям, которые двигаются во время работы.
- Соблюдайте осторожность при обращении с острыми ножами для резки, при опорожнении контейнера и при очистке.
- Очищайте после использования все поверхности, которые соприкасались с пищей. Следуйте указаниям в главе „Чистка и уход“.
- ПРЕДУПРЕЖДЕНИЕ - Всегда используйте блендер с крышкой или защитным кожухом в положении, указанном в инструкции.

Никогда не опускайте руку в кувшин, когда он установлен на базовом блоке.

Если необходимо протолкнуть продукты вниз, используйте подходящий инструмент, например, лопатку.

⚠ Важная информация по безопасности относительно батареи

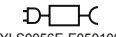
- Опасность взрыва: Защищайте батареи от нагрева и огня.
-   ПРЕДУПРЕЖДЕНИЕ: Для зарядки аккумулятора используйте только съемный блок питания (модель: YLS0056E-E050100), поставляемый с данным прибором.
- Литий-ионный аккумулятор защищен от полного разряда. Если прибор включается с разряженным аккумулятором, он отключается защитной цепью.
- Если оставить батарею на более чем один месяц при низком заряде, это может привести к разрядке и повреждению батареи. Если устройство не используется в течение длительного времени, регулярно подзаряжайте его.
- В этом устройстве установлены литий-ионные аккумуляторы, которые нельзя заменить.

Указания по технике безопасности

- Пожалуйста, внимательно прочитайте инструкцию перед использованием этого продукта.
- Не включайте прибор, если контейнер пуст.
- Во время работы прибора категорически запрещается открывать контейнер для смешивания, чтобы не прерывать нормальную работу.
- Обработывайте продукты только при максимальной температуре 60°C.
- Всегда отключайте прибор от сети, если он остается без присмотра, а также перед сборкой, разборкой или чисткой.
- Не включайте прибор и/или немедленно выньте вилку из розетки, если:
 - блендер, зарядное устройство или сетевой кабель повреждены
 - вы подозреваете наличие дефекта после падения или подобного инцидента
 В этих случаях отправьте устройство в ремонт.
- Данное оборудование должно использоваться в соответствии с инструкциями и не должно применяться в других целях.
- Неправильное использование может привести к травмам.
- Устройство не предназначено для коммерческого использования.
- Использование аксессуаров, не рекомендованных или не проданных оригинальным производителем, может привести к пожару, утечке электричества или травмам.
- Перед использованием, пожалуйста, убедитесь, что изделие надежно закреплено.
- Никогда не пытайтесь манипулировать предохранительной блокировкой крышки.
- Сохраните это руководство для дальнейшего использования.
- Во время работы изделия категорически запрещается прикасаться к подвижным частям, таким как лопасти и двигатели, чтобы избежать травм или повреждения изделия.

- Стакан для сока можно открыть после того, как лезвие перестанет вращаться.
- Категорически запрещается самостоятельно разбирать или изменять данное изделие.
- После использования изделия, пожалуйста, своевременно очищайте его, мойте части, контактирующие с пищей, чистой водой. При опорожнении корпуса чаши и очистке деталей будьте осторожны в работе. Обращайте внимание на острые лезвия, чтобы не порезаться (можно надеть защитные перчатки).
- После зарядки, отсоединяя штекер, пожалуйста, возьмитесь за штекер и вытащите его. Не тяните за провод.
- Не размещайте вблизи воспламеняющихся газов, электроплит, а также в горячих духовках.
- Не погружайте зарядное устройство и комбинацию двигателя в воду или другие жидкости, чтобы избежать риска возгорания, утечки электричества или травм.

Технические данные

Напряжение: 7,4V 
 Потребляемая мощность: 50W, 8,88Wh
 Емкость аккумулятора: 1.200 mAh

Технические данные Зарядное устройство

Вход: 100-240V~, 50/60Hz, 0.5A Max.
 Выход: 5.0V  1.0A 5.0W
 Класс защиты: II
 Средняя активная эффективность: 73,7%
 Потребляемая мощность без нагрузки: 0,05W
 Модель адаптера: YLS0056E-E050100

Технические данные о рабочих состояниях в соответствии с Постановлением ЕС 2023/826:

РЕЖИМ	ПОТРЕБЛЕНИЕ ЭНЕРГИИ (ВАТТЫ)	ПЕРИОД ВРЕМЕНИ (МИНУТЫ)
Выключено	0,0	0
В режиме ожидания	-	-
Режим ожидания с дополнительной информацией	-	-
Работа в сети	-	-

Перед использованием

 Перед первым использованием прибора полностью зарядите аккумулятор. В процессе зарядки прибор может нагреваться.

Миксер можно использовать только по назначению в соответствии с данной инструкцией по эксплуатации. Поэтому перед использованием внимательно изучите инструкцию по эксплуатации. В ней содержатся указания по использованию, очистке и обслуживанию устройства. Мы не несем ответственности за ущерб, нанесенный при несоблюдении инструкции. Сохраните инструкцию по эксплуатации и передайте ее вместе с прибором следующему пользователю. Также обратите внимание на информацию о гарантии в конце инструкции. Прибор не предназначен для коммерческого использования, а только для приготовления пищи в обычных бытовых объемах. Во время использования соблюдайте правила техники безопасности.

Индикаторная лампочка

Светодиод мигает белым	Крышка не закреплена должным образом на контейнере для смешивания
Светодиод мигает красным	Аккумулятор разряжен, пожалуйста, зарядите устройство
Режим зарядки (при подключенном зарядном устройстве):	
Светодиод мигает красным	аккумулятор заряжается
Светодиод мигает белым цветом	аккумулятор полностью заряжен

Начало работы

Перед первым использованием



Перед первым использованием очистите все детали, как описано в разделе „Чистка и уход“. Блендер работает только в том случае, если кувшин и крышка подключены правильно. Индикатор мигает белым светом, указывая на неправильное соединение. Убедитесь, что два треугольника выровнены при закрытии.

Первое использование

- 1| **Приготовление:** Вымойте и очистите фрукты (яблоки, груши и т.д.), нарежьте их на кусочки по 1 см. Не используйте твёрдые фрукты, орехи или лёд.
- 2| **Начинка:** Поместите фрукты/овощи в кувшин блендера, добавьте жидкость до отметки (примерно 120 г фруктов/овощей, 180 г жидкости). Сначала твердые фрукты/овощи, затем более мягкие.
- 3| **Запечатайте:** Поворачивайте крышку кувшина блендера, пока треугольники не совпадут.
- 4| **Запустите блендер**
 - 4.1| **Старт:** Дважды нажмите кнопку старт/стоп. Переверните блендер вверх дном и удерживайте.
Автоматический процесс смешивания: 40 секунд.
Совет по перемещению: переверните блендер набок.
 - 4.2| **Стоп:** нажмите кнопку пуска/остановки один раз.
 - 4.3| **Заблокирован нож:** Выключите блендер, поверните в нормальное положение, встряхните, запустите снова.
- 5| По окончании смешивания переверните блендер обратно. Подождите немного, чтобы сок стекал вниз. Снимите крышку, пейте сразу или перелейте в стакан.
- 6| **Зарядка блендера**
 - 6.1| Вставьте USB-часть зарядного кабеля в сетевой адаптер и подключите к розетке.
 - 6.2| Подключите магнитную зарядную головку кабеля к двум магнитным точкам на крышке блендера.
 - 6.3| Во время зарядки поставьте блендер на ровную твердую поверхность. Красный свет во время зарядки, белый свет по завершении.
Примечание: Не включайте блендер во время зарядки.

Чистка и обслуживание

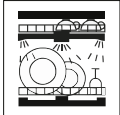
1. Убедитесь, что лезвия перестали работать, прежде чем открывать прибор и чистить его.
2. Крышку с мотором и блок лезвий можно протирать влажной тканью; не мочите в воде или других жидкостях, чтобы не повредить прибор.
3. Быстрая очистка: Добавьте соответствующее количество воды в стакан для сока и установите крышку. Дважды нажмите на кнопку „Старт-Стоп“ и работайте в течение 5-10 секунд.
4. При хранении, пожалуйста, убедитесь, что устройство чистое, сухое и помещено в сухое, проветриваемое место без попадания прямых солнечных лучей.

			
	Детали можно мыть в посудомоечной машине	Детали можно промыть под проточной водой	Протрите прибор влажной тряпкой
Контейнер для смешивания	—	✓	✓
Крышка с ножевым блоком и двигателем	—	✓	✓

CE Устройство отвечает требованиям Европейских директив 2014/35/EU, 2014/30/EU и 2009/125/EU.

Защитим окружающую среду!



Защита окружающей среды – наша главная забота!

- Ⓢ Данный прибор содержит ценные материалы, которые можно переработать и использовать повторно.
- Ⓢ Сдайте прибор в местный центр утилизации отходов.

Неисправности и диагностика

Симптом	Подтверждение имеет значение	Примите меры
Прибор не запускается	Используется ли он непрерывно в течение длительного времени? Застревает ли пища на лезвии? Крышка и контейнер для смешивания не вращаются на месте? Мерцает красная лампочка.	Перед использованием подождите, пока мотор остынет. Пожалуйста, удалите остатки пищи и используйте его снова. Перед началом работы установите крышку и стакан для сока на место. Перед использованием полностью зарядите прибор.
При работе лезвие застревает, а лампа мигает	Слишком крупные фрукты приводят к остановке ножа. Фрукты и жидкости превышают максимальный масштаб, предусмотренный устройством.	Вымытые, очищенные от кожуры и ядер фрукты нарежьте небольшими кубиками размером 1 см*1 см*1 см. Мягкие фрукты кладите в контейнер в последнюю очередь, чтобы они первыми касались лопастей. Уменьшите объем жидкости, чтобы не превысить номинальную емкость контейнера.
Нет красного света во время зарядки	Плохое подключение линии данных USB	Проверьте состояние подключения к линии передачи данных USB, чтобы убедиться, что соединение нормальное. Заряжайте устройство с помощью зарядного устройства из комплекта поставки.

⚠️ Önemli güvenlik talimatları

- Cihazlar, fiziksel, duyuşsal veya zihinsel yetenekleri azalmıř veya deneyim ve bilgi eksiklięi olan kiřiler tarafından, cihazın güvenli bir řekilde kullanılmasına iliřkin gzetim veya talimat verildięi ve ilgili tehlikeleri anladıkları takdirde kullanılabilir.
- Bu cihaz çocuklar tarafından kullanılmamalıdır. Cihazı ve kablosunu çocukların eriřemeyeceęi bir yerde saklayın.
- Çocuklar, cihazla oynamadıklarından emin olmak için gzetim altında tutulmalıdır.
- Cihaz, gzetim olmadıęında veya alıřma sırasında bir arıza olduęunda, montaj, demontaj veya temizlikten nce daima elektrik fiři ekilerek řebekeden ayrılmalıdır.
- Bu cihazın besleme kablosu hasar grrse, tehlikeleri nlemek için üretici, müşteri hizmetleri veya benzer řekilde kalifiye bir kiři tarafından deęiřtirilmelidir.
- Dikkat! Sıcak gıdaların iřlenmesi hařlanma tehlikesi oluřturur. Ařırı durumlarda kap hasar grebilir.
- Bu cihaz, ev ve benzeri uygulamalarda kullanılmak üzere tasarlanmıřtır:
 - maęazalar, ofisler ve dięer alıřma ortamlarındaki personel mutfak alanları;
 - iftlik evleri;
 - otel, motel ve dięer konut tipi ortamlardaki müşteriler tarafından;
 - yatak ve kahvaltı tipi ortamlar.
- Switch off the appliance and disconnect from supply before changing accessories or approaching parts that move in use.
- Aksesuarları deęiřtirmeden veya kullanım sırasında hareket eden paralara yaklařmadan nce cihazı kapatın ve elektrik baęlantısını kesin.
- Keskin bıakları tutarken, kavanozu bořaltırken ve temizlerken dikkatli olun.
- Kullanımdan sonra gıda ile temas eden tüm yzeyleri temizleyin. „Temizlik ve Bakım“ blmndeki notları takip edin.
- UYARI - Blenderi her zaman talimatlarda belirtildięi gibi kapak veya koruyucu ile alıřtırın.
- Taban ünitesi üzerine yerleřtirildięinde asla elinizi kavanozun iine sokmayın.
- Yiyeceklerin ařaęı itilmesi gerekiyorsa, spatula gibi uygun bir alet kullanın.

⚠️ Önemli güvenlik bilgileri pil ile ilgili olarak

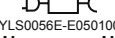
- Patlama Riski: Pilleri ısıdan ve ateřten koruyun.
- ⚠️  UYARI: Pili řarj etmek için sadece bu cihazla birlikte verilen ayrılabilir besleme ünitesini (model: YLS0056E-E050100) kullanın.
- Lityum-lyon pil tamamen bořalmaya karřı korumalıdır. Cihaz bořalmıř bir batarya ile aılırsa, cihaz koruyucu bir devre tarafından kapatılır.
- Pil zayıfken bir aydan uzun süre bırakılırsa, pilin gcnn tkenmesine ve hasar grmesine neden olabilir. Uzun süre kullanılmayacaksa ltfen dzenli olarak řarj edin.
- Bu cihaz, deęiřtirilemeyen Lityum-lyon piller ierir.

Gvenlik talimatları

- Ltfen bu rn kullanmadan nce talimatları dikkatlice okuyunuz.
- Kap bořsa cihazı alıřtırmayın.
- rnn alıřması sırasında, normal alıřmanın kesintiye uęramasını nlemek için karıřtırma kabının aılması kesinlikle yasaktır.
- Yiyecekleri yalnızca maksimum 60°C sıcaklıkta iřleyin.
- Gzetimsiz bırakıldıęında ve montaj, demontaj veya temizlik iřlemlerinden nce cihazın elektrik baęlantısını mutlaka kesin.
- Ařaęıdaki durumlarda cihazı alıřtırmayın ve/veya elektrik fiřini hemen ekin:
 - blender, řarj cihazı veya řebeke kablosu hasar grmřse
 - dřtkten veya benzer bir olaydan sonra bir kusurdan řüpheleniyorsanız
 Bu durumlarda cihazı onarıma gnderin.
- Bu ekipman talimatlara uygun olarak kullanılmalı ve bařka amalar için kullanılmamalıdır.
- Yanlıř kullanım potansiyel yaralanmalara neden olabilir.
- Cihaz ticari kullanım için tasarlanmamıřtır.
- Orijinal üretici tarafından nerilmeyen veya satılmayan aksesuarların kullanılması yangın, elektrik kaaęı veya kiřisel yaralanma risklerine neden olabilir.
- Kullanmadan nce, ltfen rnn sıkıca sabitlendięinden emin olun.
- Kapaęın gvenlik kilidini asla maniple etmeye alıřmayın.
- Ltfen bu kılavuzu ileride bařvurmak üzere saklayın.
- rn alıřırken, yaralanmaları veya rne zarar gelmesini nlemek için bıaklar ve motorlar gibi hareketli paralara dokunmak kesinlikle yasaktır.
- Meyve suyu kabı, bıaęın dnmesi durduktan sonra aılabilir.
- Bu rnn kendi bařına sklmesi veya deęiřtirilmesi kesinlikle yasaktır.
- rn kullandıktan sonra ltfen zamanında temizleyin, gıda ile temas eden paraları temiz su ile yıkayın. Fincan gvdesini bořaltırken ve paraları temizlerken, alıřtırmaya dikkat edin. Kesmekten kaınmak için keskin bıaklara dikkat ettięinizden emin olun (koruyucu eldiven giyebilirsiniz).
- řarj ettikten sonra, fiři ekerken ltfen fiři tutun ve dıřarı ekin. Kabloyu ekmeyin.
- Yanıcı gazların veya elektrikli sobaların iine veya yakınına ya da sıcak fırınlarla koymayın.
- Yangın, elektrik kaaęı veya kiřisel yaralanma riskini nlemek için ak řarj cihazı ve motor kombinasyonunu suya veya dięer sıvılara daldırmayın.

Teknik veriler

Gerilim:	7,4V $\overline{\text{---}}$
Güç tüketimi:	50W, 8,88Wh
Akümülatör kapasitesi:	1.200 mAh

Teknik veriler akü şarj cihazı

Giriş:	100-240V~, 50/60Hz, 0.5A Max.
Çıktı:	5.0V $\overline{\text{---}}$ 1.0A 5.0W
Koruma sınıfı:	II
Ortalama aktif verimlilik:	73,7%
Yüksüz güç tüketimi:	0,05W
Adaptör modeli:	YLS0056E-E050100

AB Yönetmeliği 2023/826 uyarınca işletim durumlarına ilişkin teknik veriler:

MOD	ENERJİ TÜKETİMİ (WATT)	ZAMAN ARALIĞI (DAKİKA)
Kapalı	0,0	0
Bekleme	-	-
Ek bilgilerle birlikte bekleme	-	-
Ağ bağlantılı çalışma	-	-

Kullanımdan önce

⚠ Cihazı ilk kez kullanmadan önce pili tamamen şarj edin. Şarj işlemi sırasında ünite ısınabilir.

Mikser sadece bu kullanım talimatlarına göre amacına uygun olarak kullanılabilir. Bu nedenle, kullanmadan önce kullanım talimatlarını dikkatlice okuyun. Cihazın kullanımı, temizliği ve bakımı için talimatlar sağlar. Talimatlara uyulmaması halinde meydana gelebilecek hasarlardan dolayı sorumluluk kabul etmiyoruz. Kullanma kılavuzunu iyi muhafaza edin ve cihazla birlikte sonraki kullanıcıya verin. Ayrıca sondaki garanti bilgilerine de dikkat edin. Cihaz ticari kullanım için değil, sadece evlerde kullanılan miktarlarda yiyecek hazırlamak için tasarlanmıştır. Kullanım sırasında güvenlik talimatlarına uyunuz.

Gösterge ışığı

LED beyaz yanıp söner	Kapak karıştırma kabına düzgün takılmamış
LED kırmızı yanıp söner	Pil boş, lütfen cihazı şarj edin
Şarj modu (şarj cihazı bağlıyken):	
LED kırmızı yanıp söner	akü şarj oluyor
LED beyaz yanıp söner	pil tamamen şarj edilmiştir

Başlarken

İlk kullanımdan önce



İlk kez kullanmadan önce, tüm parçaları 'Temizlik ve bakım' bölümünde açıklandığı gibi temizleyin. Blender sadece blender sürahisini ve kapağı doğru bağlandığında çalışır. Gösterge ışığı, hatalı bir bağlantıyı göstermek için beyaz renkte yanıp söner. Kapatırken iki üçgenin aynı hizada olduğundan emin olun.

İlk Kullanım

- Hazırlanışı:** Meyveleri (elma, armut vb.) yıkayın ve soyun, 1 cm boyutunda parçalar halinde kesin. Sert meyveler, kuruyemişler veya buz kullanmayın.
- Doldurma:** Meyve/sebzeleri blender sürahisine koyun, işarete kadar sıvı ekleyin (yaklaşık 120 g meyve/sebze, 180 g sıvı). Önce sert meyve/sebzeler, sonra daha yumuşak meyve/sebzeler.
- Mühürleyin:** Üçgenler eşleşene kadar blender sürahisinin kapağını çevirin.
- Karıştırıcıyı çalıştırın**
 - Başlat:** Başlat/durdur düğmesine iki kez basın. Blenderi baş aşağı çevirin ve tutun.
Otomatik karıştırma işlemi: 40 saniye.
Hareket ipucu: Blenderi yanlara doğru hareket ettirin.
 - Durdurma:** Başlat/durdur düğmesine bir kez basın.
 - Bıçak bloke oldu:** Blenderi kapatın, normal şekilde çevirin, çalkalayın, yeniden başlatın
- Karıştırma bittikten sonra blenderi geri çevirin. Smoothie/suyun aşağı doğru akması için kısa bir süre bekleyin. Kapağı çıkarın, doğrudan için veya bardağa dökün.
- Blenderin şarj edilmesi**
 - Şarj kablosunun USB kısmını elektrik adaptörüne takın ve prize bağlayın.
 - Kablonun manyetik şarj başlığını blender kapağındaki iki manyetik noktaya bağlayın.
 - Şarj ederken blenderi düz ve sert bir yüzeye yerleştirin. Şarj sırasında kırmızı ışık, tamamlandığında beyaz ışık.
Not: Şarj olurken blender'ı çalıştırmayın.

Temizlik ve bakım

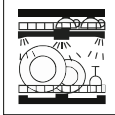
- Cihazı açmadan ve temizlemeden önce bıçakların çalışmasının durduğundan emin olun.
- Motorlu kapak ve bıçak ünitesi nemli bir bezle silinebilir; cihaza zarar vermemek için su veya diğer sıvılarla ıslatmayın.
- Hızlı Temizleme: Meyve suyu kabına uygun miktarda su ekleyin ve kapağı takın. Start-Stop düğmesine çift tıklayın ve 5 ila 10 saniye boyunca çalışın.
- Saklarken, lütfen ürünün temiz, kuru olduğundan ve doğrudan güneş ışığı almayan kuru, havalandırılmış bir yere yerleştirildiğinden emin olun.

	 Bulaşık makinesinde yıkanabilir	 Akan suyla durulanabilir	 Nemli bezle silin
Karıştırma Kabı	—	✓	✓
Bıçak üniteli kapak ve motor	—	✓	✓

Arıza ve teşhis

Semptom	Onaylama konuları	Adım atın
Ürün başlamıyor	Uzun süre sürekli kullanılıyor mu? Yiyecekler bıçağa yapışmış mı? Kapak ve karıştırma kabı yerinde döndürülüyor mu? Kırmızı ışık yanıp sönüyor.	Lütfen kullanmadan önce motorun soğumasını bekleyiniz. Lütfen kalan yiyecekleri çıkarın ve tekrar kullanın. Lütfen başlamadan önce kapağı ve meyve suyu kabını yerine takın. Lütfen kullanmadan önce tamamen şarj edin.
Çalışırken bıçak sıkışıyor ve lamba yanıp sönüyor	Meyveler çok büyük ve bıçağın durmasına neden oluyor. Meyveler ve sıvılar, ürün tarafından derecelendirilen maksimum ölçüğü aşıyor.	Meyveler yıkanmış, kabukları soyulmuş ve çekirdekleri çıkarılmış ve 1 cm*1 cm*1 cm küçük küpler halinde kesilmiştir. Yumuşak meyveleri en son kaba koyun, böylece önce bıçaklara temas ederler. Sıvı kapasitesini kabın nominal kapasitesini aşmayacak şekilde azaltın.
Hayır sırasında kırmızı ışık şarj etmek	USB veri hattının kötü bağlanması	USB veri hattının kötü bağlantısıBağlantının normal olduğundan emin olmak için USB veri hattının bağlantı durumunu kontrol edin. Lütfen ürünü verilen pil şarj cihazıyla şarj edin.e



Cihaz 2014/35/EU, 2014/30/EU ve 2009/125/EU numaralı Avrupa direktifleri ile uyumludur.

Çevrenin korunması



Çevrenin korunmasına katılım!

- ① Cihazınız geri dönüştürülebilir ve kazanılabilir değerli malzemeler içermektedir.
- ② Cihazı yerel sivil atık toplama noktasına götürün.



⚠️ Informações de segurança importantes

- Os aparelhos podem ser utilizados por pessoas com capacidades físicas, sensoriais ou mentais reduzidas ou com falta de experiência e conhecimentos, desde que tenham recebido supervisão ou instruções sobre a utilização do aparelho de forma segura e compreendam os perigos envolvidos.
- Este aparelho não deve ser utilizado por crianças. Manter o aparelho e o respetivo cabo fora do alcance das crianças.
- As crianças devem ser vigiadas de modo a garantir que não brincam com o aparelho.
- O aparelho deve ser sempre desligado da rede eléctrica, desligando a ficha de alimentação quando não houver supervisão presente ou em caso de avaria durante o funcionamento, antes da montagem, desmontagem ou limpeza.
- Se o cabo de alimentação deste aparelho estiver danificado, o fabricante, o seu serviço de apoio ao cliente ou uma pessoa igualmente qualificada deve substituí-lo, de modo a evitar riscos.
- Atenção! O processamento de alimentos quentes representa um perigo de escaldadura. Em casos extremos, o recipiente pode ficar danificado.
- Este aparelho destina-se a ser utilizado em aplicações domésticas e similares, tais como:
 - zonas de cozinha do pessoal em lojas, escritórios e outros ambientes de trabalho;
 - casas de quinta;
 - por clientes em hotéis, motéis e outros ambientes de tipo residencial;
 - ambientes do tipo „bed and breakfast“.
- Desligue o aparelho e desligue-o da corrente antes de mudar os acessórios ou de se aproximar das peças que se deslocam durante a utilização.
- Tenha cuidado ao manusear as lâminas de corte afiadas, ao esvaziar o jarro e ao limpar.
- Após a utilização, limpe todas as superfícies que tenham estado em contacto com alimentos. Siga as indicações do capítulo „Limpeza e conservação“.
- AVISO - Utilize sempre o misturador com a tampa ou a proteção na posição indicada nas instruções.

Nunca coloque a mão dentro do jarro quando este estiver colocado na unidade base.

Se for necessário empurrar os alimentos para baixo, utilize uma ferramenta adequada, por exemplo, uma espátula.

⚠️ Informações de segurança importantes relativamente à bateria

- Risco de explosão: Proteger as pilhas do calor e do fogo.
-   **ATENÇÃO:** Para recarregar a bateria, utilize apenas a fonte de alimentação amovível (modelo: YLS0056E-E050100) fornecida com este aparelho.
- A bateria de iões de lítio está protegida contra uma descarga total. Se o aparelho for ligado com uma bateria descarregada, o aparelho é desligado por um circuito de proteção.
- Se for deixado durante mais de um mês com a pilha descarregada, pode provocar o corte de energia da pilha e danificá-la. Se não for utilizado durante um longo período de tempo, recarregue-o regularmente.
- Este aparelho contém baterias de iões de lítio que não podem ser substituídas.

Instruções de segurança

- Ler atentamente as instruções antes de utilizar este produto.
- Não ligar o aparelho se o recipiente estiver vazio.
- Durante o funcionamento do produto, é estritamente proibido abrir o recipiente de mistura para evitar interromper o trabalho normal.
- Processar apenas alimentos com uma temperatura máxima de 60°C.
- Desligar sempre o aparelho da corrente eléctrica se este for deixado sem vigilância e antes de o montar, desmontar ou limpar.
- Não utilizar o aparelho e/ou retirar imediatamente a ficha de alimentação se:
 - o liquidificador, o carregador ou o cabo de alimentação estão danificados
 - se suspeitar de um defeito após uma queda ou um incidente semelhante
 Nestes casos, enviar o aparelho para ser reparado.
- Este equipamento deve ser utilizado de acordo com as instruções e não deve ser utilizado para outros fins.
- A utilização incorrecta pode provocar lesões.
- O aparelho não se destina a uma utilização comercial.
- A utilização de acessórios não recomendados ou vendidos pelo fabricante original pode causar riscos de incêndio, fugas eléctricas ou ferimentos pessoais.
- Antes de utilizar, certifique-se de que o produto está bem fixo.
- Nunca tente manipular o bloqueio de segurança da tampa.
- Guarde este manual para consulta futura.
- Quando o produto está a funcionar, é estritamente proibido tocar nas partes móveis, como as lâminas e os motores, de modo a evitar ferimentos ou danos no produto.
- O copo de sumo pode ser aberto depois de a lâmina parar de rodar.
- É estritamente proibido desmontar ou alterar este produto por si próprio.
- Depois de utilizar o produto, limpe-o atempadamente, lave as partes em contacto com os alimentos com água limpa. Ao esvaziar o corpo do copo e ao limpar as peças, tenha cuidado ao operar. Tenha atenção às lâminas afiadas para evitar cortes (pode usar luvas de proteção).

- Após o carregamento, quando desligar a ficha, agarre na ficha e puxe-a para fora. Não puxar o fio.
- Não colocar dentro ou perto de gases inflamáveis ou fogões eléctricos, nem em fornos quentes.
- Não mergulhar o carregador de bateria e o conjunto motor em água ou outros líquidos para evitar o risco de incêndio, fugas eléctricas ou ferimentos pessoais.

Dados técnicos

Tensão: 7,4V 
 Consumo de energia: 50W, 8,88Wh
 Capacidade do acumulador: 1.200 mAh

Dados técnicos carregador de bateria

Entrada: 100-240V~, 50/60Hz, 0.5A Max.
 Saída: 5.0V  1.0A 5.0W
 Classe de proteção: II
 Eficiência média ativa: 73,7%
 Consumo de energia sem carga: 0,05W
 Modelo de adaptador: YLS0056E-E050100

Dados técnicos sobre os estados de funcionamento de acordo com o Regulamento UE 2023/826:

MODO	CONSUMO DE ENERGIA (WATTS)	PERÍODO DE TEMPO (MINUTOS)
Desligado	0,0	0
Em espera	-	-
Standby com informações adicionais	-	-
Funcionamento em rede	-	-

Antes da utilização

 Antes de utilizar o aparelho pela primeira vez, carregue totalmente a bateria. Durante o processo de carregamento, o aparelho pode aquecer. A batedeira só pode ser utilizada para o fim a que se destina, de acordo com este manual de instruções. Por isso, leia atentamente o manual de instruções antes de o utilizar. Este fornece instruções para a utilização, limpeza e manutenção do aparelho. Não assumimos qualquer responsabilidade por eventuais danos causados pelo incumprimento das instruções. Mantenha o manual de instruções bem conservado e entregue-o ao utilizador seguinte juntamente com o aparelho. Tenha também em atenção as informações sobre a garantia no final. O aparelho não se destina a uma utilização comercial, mas apenas à preparação de alimentos em quantidades domésticas comuns. Respeite as instruções de segurança durante a utilização.

Luz de indicação

O LED pisca a branco	A tampa não está corretamente colocada no recipiente de mistura
O LED pisca a vermelho	A bateria está vazia, por favor carregue o aparelho
Modo de carregamento (quando o carregador está ligado):	
O LED pisca a vermelho	a bateria está a carregar
O LED pisca a branco	a bateria está totalmente carregada

Como começar

Antes da primeira utilização



Antes da primeira utilização, limpe todas as peças como descrito em „Limpeza e conservação“. O misturador só funciona se o recipiente de mistura e a tampa estiverem corretamente ligados. A luz indicadora pisca a branco para indicar uma ligação incorrecta. Certifique-se de que os dois triângulos estão alinhados ao fechar.

Primeira utilização

- 1| **Preparação:** Lave e descasque as frutas (maçã, pêra, etc.), corte-as em pedaços de 1 cm. Não use frutas duras, nozes ou gelo.
- 2| **Recheio:** Colocar os frutos/vegetais no recipiente de mistura, adicionar líquido até à marca (cerca de 120 g de frutos/vegetais, 180 g de líquido). Primeiro os frutos/vegetais duros, depois os mais macios.
- 3| **Feche:** Rode a tampa do recipiente de mistura até os triângulos coincidirem.
- 4| **Ligar o misturador**
 - 4.1| **Iniciar:** Prima duas vezes a tecla Start/Stop. Vire a misturadora ao contrário e mantenha-a premida.
Processo de mistura automático: 40 segundos.
Conselho de deslocação: Deslocar a varinha mágica para o lado.
 - 4.2| **Parar:** Prima o botão iniciar/parar uma vez.
 - 4.3| **Lâmina bloqueada:** Desligar o misturador, rodar normalmente, agitar e voltar a ligar
- 5| Volte a rodar o misturador no final da mistura. Aguarde um pouco para que o batido/sumo esorra para baixo. Retire a tampa, beba diretamente ou deite num copo.
- 6| **Carregamento do misturador**
 - 6.1| Ligue a parte USB do cabo de carregamento ao adaptador de corrente e ligue-o à tomada.
 - 6.2| Ligue a cabeça de carga magnética do cabo aos dois pontos magnéticos da tampa do liquidificador.
 - 6.3| Colocar o liquidificador sobre uma superfície plana e firme durante o carregamento. Luz vermelha durante o carregamento, luz branca no final.
Nota: Não utilizar o misturador durante o carregamento.

Limpeza e conservação

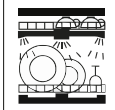
1. Certifique-se de que as lâminas deixaram de funcionar antes de abrir o aparelho e de o limpar.
2. A tampa com o motor e a unidade de lâminas podem ser limpas com um pano húmido; não mergulhar em água ou outros líquidos para evitar danificar o aparelho.
3. Limpeza rápida: Adicione uma quantidade adequada de água ao copo de sumo e coloque a tampa. Fazer duplo clique no botão Start-Stop e trabalhar durante 5 a 10 segundos.
4. Ao armazenar, certifique-se de que o produto está limpo, seco e colocado num local seco e ventilado, sem luz solar direta.

	 Pode ser lavado na máquina de lavar louça	 Pode ser lavado em água corrente	 Limpar com um pano húmido
Recipiente de mistura	—	✓	✓
Tampa com unidade de lâminas e motor	—	✓	✓

Defeito e diagnóstico

Symptom	Questões a confirmar	Tomar medidas
O produto não arranca	<p>É utilizado continuamente durante um longo período de tempo?</p> <p>Os alimentos estão presos na lâmina?</p> <p>A tampa e o recipiente de mistura não estão rodados no sítio?</p> <p>A luz vermelha está a piscar.</p>	<p>Aguarde que o motor arrefeça antes de o utilizar.</p> <p>Retire os restos de comida e utilize-os novamente.</p> <p>Coloque a tampa e o copo de sumo no lugar antes de começar.</p> <p>Carregue totalmente o aparelho antes de o utilizar.</p>
Durante o funcionamento, a lâmina fica presa e a lâmpada pisca	<p>Os frutos são demasiado grandes e provocam a paragem da lâmina.</p> <p>Os frutos e os líquidos excedem a escala máxima prevista pelo produto.</p>	<p>Os frutos foram lavados, descascados e nucleados, e cortados em pequenos cubos de 1cm*1cm*1cm. Colocar os frutos moles em último lugar no recipiente, de modo a que toquem primeiro nas lâminas.</p> <p>Reduzir a capacidade de líquido para não exceder a capacidade nominal do recipiente.</p>
Não luz vermelha durante o carregamento	Má ligação da linha de dados USB	<p>Verifique o estado da ligação da linha de dados USB para garantir que a ligação é normal.</p> <p>Carregue o produto com o carregador de bateria fornecido.</p>

 O aparelho está em conformidade com as directivas europeias 2014/35/UE, 2014/30/UE e 2009/125/UE

Ambiente



A proteção do ambiente em primeiro lugar!

- ④ O seu aparelho contém materiais valiosos que podem ser recuperados ou reciclados.
- ➔ Deixe-o num ponto de recolha de resíduos urbanos local.

Важни указания за безопасност



- Уредите могат да се използват от лица с намалени физически, сетивни или умствени способности или с липса на опит и познания, ако те са били наблюдавани или инструктирани да използват уреда по безопасен начин и ако разбират свързаните с него опасности.
- Това устройство не трябва да се използва от деца. Съхранявайте уреда и неговия кабел на места, недостъпни за деца.
- Децата трябва да бъдат наблюдавани, за да се гарантира, че няма да си играят с устройството.
- Устройството винаги трябва да се изключва от електрическата мрежа чрез изключване на щепсела, когато няма надзор или при повреда по време на работа, преди сглобяване, разглобяване или почистване.
- Ако захранващият кабел на това устройство е повреден, производителят, неговата служба за обслужване на клиенти или лице с подобна квалификация трябва да го замени, за да се избегнат опасности.
- Внимание! Обработката на горещи храни представлява опасност от изгаряне. В екстремни случаи контейнерът може да се повреди.
- Този уред е предназначен за използване в домакинството и подобни приложения, като например:
 - кухненски помещения за персонала в магазини, офиси и други работни помещения;
 - ферми;
 - от клиенти в хотели, мотели и други жилищни помещения;
 - места за настаняване тип „нощувка и закуска“.
- Изключете уреда и го изключете от захранването, преди да сменяте аксесоари или да се приближавате към части, които се движат при употреба.
- Внимавайте, когато боравите с острието на ножове за рязане, когато изпразвате буркана и когато го почиствате.
- След употреба почистете всички повърхности, които са били в контакт с храна. Спазвайте указанията в глава „Почистване и грижи“.
- **ПРЕДУПРЕЖДЕНИЕ** – Винаги работете с блендера, когато капакът или предпазителят са в позиция,

посочена в инструкциите.

Никога не поставяйте ръка в буркана, когато той е поставен върху основния модул.

Ако е необходимо храната да се избута надолу, използвайте подходящ инструмент, напр. шпатула.

Важна информация за безопасност относно батерията

- Риск от експлозия: Защитете батериите от топлина и огън.
-   **ПРЕДУПРЕЖДЕНИЕ:** За целите на зареждането на батерията използвайте само отделящия се захранващ блок (модел: YLS0056E-E050100), предоставен с този уред.
- Литиево-йонната батерия е защитена от пълно разреждане. Ако уредът се включи с разреждана батерия, той се изключва от защитна верига.
- Ако се остави за повече от един месец, когато батерията е изтощена, това може да доведе до изчерпване на захранването и повреда на батерията. Моля, презареждайте редовно, ако не се използва дълго време.
- Това устройство съдържа литиево-йонни батерии, които не могат да бъдат заменени.

Инструкции за безопасност

- Моля, прочетете внимателно инструкциите, преди да използвате този продукт.
- Не включвайте устройството, ако контейнерът е празен.
- По време на работа с продукта е строго забранено да се отваря контейнерът за смесване, за да се избегне прекъсване на нормалната работа.
- Обработвайте само храни с максимална температура 60°C.
- Винаги изключвайте уреда от електрическата мрежа, ако е оставен без надзор, както и преди сглобяване, разглобяване или почистване.
- Не работете с устройството и/или незабавно извадете щепсела от електрическата мрежа, ако:
 - блендерът, зарядното устройство или захранващият кабел са повредени.
 - имате съмнения за дефект след падане или подобен инцидент.В тези случаи изпратете устройството за ремонт.
- Това оборудване трябва да се използва в съответствие с инструкциите и не трябва да се използва за други цели.
- Неправилната употреба може да доведе до потенциално нараняване.
- Устройството не е предназначено за търговска употреба.
- Използването на аксесоари, които не са препоръчани или продавани от оригиналния производител, може да доведе до рискове от пожар, електрически течения или лични наранявания.
- Преди употреба се уверете, че продуктът е здраво закрепен.
- Никога не се опитвайте да манипулирате предпазната блокировка на капака.
- Моля, запазете това ръководство за бъдещи справки.
- Когато продуктът работи, е строго забранено да се докосват движещи се части като острието и двигатели, за да се избегне нараняване или повреда на продукта.
- Чашата за сок може да се отвори, след като острието спре да се върти.

- Строго забранено е да се разглобява или променя този продукт самостоятелно.
- След като използвате продукта, почистете го своевременно, измийте частите, които са в контакт с храна, с чиста вода. Когато изпразвате тялото на чашата и почиствате частите, бъдете внимателни при работа. Не забравяйте да обърнете внимание на остриите остриета, за да избегнете порязване (можете да носите защитни ръкавици).
- След зареждане, когато изключвате щепсела, моля, хванете щепсела и го издърпайте. Не издърпвайте проводника.
- Не поставяйте във или в близост до запалими газове или електрически печки, както и в горещи фурни.
- Не потапяйте комбинацията от зарядно устройство и двигател във вода или други течности, за да избегнете риск от пожар, електрически теч или телесно нараняване.

Технически данни

Напрежение:	7,4V
Консумация на енергия:	50W, 8,88Wh
Капацитет на акумулатора:	1.200 mAh

Технически данни зарядно устройство за батерии

Вход:	100-240V~, 50/60Hz, 0.5A Max.
Изход:	5.0V 1.0A 5.0W
Клас на защита:	II
Средна активна ефективност:	73,7%
Консумация на енергия без натоварване:	0,05W
Модел на адаптера:	YLS0056E-E050100

Техническа информация за режимите на работа в съответствие с Регламент 2023/826 на ЕС:

РЕЖИМ	КОНСУМАЦИЯ НА ЕНЕРГИЯ (ВАТОВЕ)	ПЕРИОД ОТ ВРЕМЕ (МИНУТИ)
Изключено	0,0	0
В режим на готовност	-	-
В режим на готовност с допълнителна информация	-	-
Работа в мрежа	-	-

Преди употреба

Преди да използвате уреда за първи път, заредете напълно батерията. Уредът може да се затопли по време на процеса на зареждане. Смесителят може да се използва само по предназначение в съответствие с настоящото ръководство за експлоатация. Поради това прочетете внимателно инструкциите за експлоатация преди да ги използвате. Тя съдържа инструкции за използване, почистване и поддръжка на уреда. Не поемаме никаква отговорност за евентуални повреди при неспазване на инструкциите. Съхранявайте инструкциите за експлоатация добре и ги предавайте на следващия потребител заедно с устройството. Обърнете внимание и на информацията за гаранцията в края. Устройството не е предназначено за търговска употреба, а само за приготвяне на храна в обичайни за домакинството количества. Спазвайте инструкциите за безопасност по време на употреба.

Индикаторна светлина

Светодиодът мига в бяло	Капакът не е прикрепен правилно към контейнера за смесване
Светодиодът мига в червено	Батерията е изтощена, моля, заредете устройството
Режим на зареждане (когато зарядното устройство е свързано):	
Светодиодът мига в червено	батерията се зарежда
Светодиодът мига в бяло	батерията е напълно заредена

Започване на работа

Преди първата употреба

Преди да използвате уреда за първи път, почистете всички части, както е описано в „Почистване и грижи“. Блендерът работи само ако каната и капакът на блендера са свързани правилно. Индикаторната лампа мига в бяло, за да сигнализира за дефектно свързване. Уверете се, че двата триъгълника са подравнени при затваряне.

Първа употреба

- 1| **Приготвяне:** Измийте и обелете плодовете (ябълки, круши и др.), нарежете ги на парчета от 1 см. Без твърди плодове, ядки или лед.
- 2| **Пълнеж:** Поставете плодовете/зеленчуците в блендер, добавете течност до марката (приблизително 120 г плодове/зеленчуци, 180 г течност). Първо се добавят твърдите плодове/зеленчуци, а след това по-меките плодове/зеленчуци.
- 3| **Запечатване:** Завъртете капака на каната на блендера, докато триъгълниците съвпадат.
- 4| **Стартиране на миксера**
 - 4.1| **Започнете:** Натиснете бутона за стартиране/спиране два пъти. Обърнете блендера с главата надолу и го задръжте.
Автоматичен процес на смесване: 40 секунди.
Съвет за движение: Преместете блендера настрани.
 - 4.2| **Спиране:** Натиснете бутона за стартиране/спиране веднъж.
 - 4.3| **Острието е блокирано:** Изключете блендера, завъртете го нормално, разклатете, стартирайте отново
- 5| След края на смесването върнете блендера обратно. Изчакайте за кратко, за да може гладката смес/сокът да потече надолу. Отстранете капака, пийте директно или изсипете в чаша.
- 6| **Зареждане на миксера**
 - 6.1| Включете USB частта на кабела за зареждане в мрежовия адаптер и го свържете към контакта.
 - 6.2| Свържете магнитната зареждаща глава на кабела към двете магнитни точки на капака на блендера.
 - 6.3| Поставете блендера върху плоска, твърда повърхност, докато се зарежда. Червена светлина по време на зареждане, бяла светлина при завършване.
Забележка: Не работете с блендера по време на зареждане.

Почистване и грижи

1. Уверете се, че остриетата са спрели да работят, преди да отворите устройството и да го почистите.
2. Капакът с мотора и модулът с остриетата могат да се избърсват с влажна кърпа; не потапяйте във вода или други течности, за да избегнете повреда на устройството.
3. Бързо почистване: Добавете подходящо количество вода в чашата за сок и поставете капака. Натиснете два пъти бутона за стартиране и спиране и работете в продължение на 5 до 10 секунди.
4. When storing, please ensure that the product is clean, dry and placed in a dry, ventilated place without direct sunlight При съхранение, моля, уверете се, че продуктът е чист, сух и поставен на сухо, проветриво място без пряка слънчева светлина.

	 Подходящи за миялна	 Изплакване с течаща вода	 Избърсване с мека кърпа
Контейнер за смесване	—	✓	✓
Капак с ножово устройство и мотор	—	✓	✓

Грешка и диагностика

Симптом	Потвърждаването има значение	Предприемете стъпки
Продуктът не се стартира	Използва ли се продължително време? Залепва ли храната за острието? Капакът и съдът за смесване не се въртят на място? Червената светлина мига.	Изчакайте двигателя да изстине, преди да го използвате. Моля, извадете останалата храна и я използвайте отново. Моля, поставете капака и чашата за сок на мястото им, преди да започнете работа. Моля, заредете напълно преди употреба.
По време на работа острието се заклещва и лампата мига	Плодовете са твърде големи и водят до спиране на острието. Плодовете и течностите надвишават максималната скала, определена от продукта.	Плодовете се измиват, обелват се, почистват се от ядките и се нарязват на малки кубчета с размери 1 cm*1 cm*1 cm. Поставете меките плодове последни в съда, така че те да докоснат остриетата първи. Намалете вместимостта на течността, за да не превишава номиналната вместимост на контейнера.
Няма червена светлина по време на зареждане	Лошо свързване на линията за данни USB	Проверете състоянието на връзката на линията за данни USB, за да се уверите, че връзката е нормална. Моля, заредете продукта с предоставеното зарядно устройство.

 Уредът съответства на Европейските директиви 2014/35/ЕС, 2014/30/ЕС и 2009/125/ЕС

Пазете околната среда!



Да участваме в опазването на околната среда!

- Ⓞ Уредът е изработен от различни материали, които могат да се предадат на вторични суровини или да се рециклират.
- Ⓞ Занесете го в центъра за вторични суровини или в оторизирания сервиз, където той ще бъде рециклиран.

