

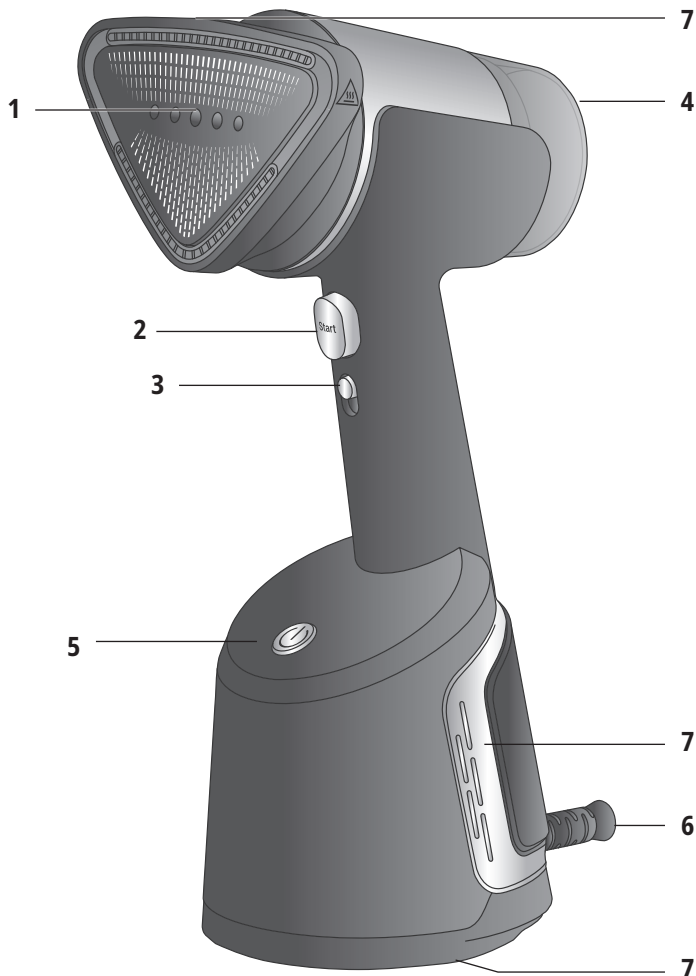

	FR
SR	EN
SK	NL
BS	DE
ET	ES
LV	IT
LT	PT
SL	TR
SQ	SV
MK	DA
KK	NO
HR	FI
TH	RU
MS	UK
EL	PL
VN	CS
ZH	BG
FA	HU
AR	RO

DT98 / DR98

www.calor.fr
www.tefal.com
www.rowenta.com



FR Veuillez lire attentivement le livret "instructions importantes de sécurité" avant la première utilisation.

EN Please read the 'Important safety instructions' booklet carefully before using for the first time.

NL Lees het boekje 'Belangrijke veiligheidsinstructies' aandachtig door voor het eerste gebruik.

DE Bitte lesen Sie die Broschüre „Wichtige Sicherheitshinweise“ vor dem ersten Gebrauch sorgfältig durch.

DESCRIPTION DU PRODUIT / PRODUCT DESCRIPTION / PRODUCTBESCHRIJVING / PRODUKTBESCHREIBUNG

- | | |
|---|--|
| <p>1. FR Tête vapeur
EN Steam head
NL Stoomkop
DE Dampfkopf</p> | <p>2. FR Bouton d'émission de vapeur/aspiration
EN Steam / Suction button
NL Stoom-/zuigknop
DE Taste Dampf/Sauger</p> |
|---|--|

- 3. FR** Bouton changement de mode
EN Mode button
NL Mode (Modus) knop
DE Modus-Taste



Vapeur seule / Steam Only / Alleen stoom / Nur Dampf
Vapeur + Aspiration douce / Steam + Soft suction /
Stoom + zachte zuigkracht / Dampf + sanftes Saugen
Vapeur + Aspiration turbo / Steam + Turbo suction /
Stoom + turbozuigkracht / Dampf + Turbo-Saugen

- 4. FR** Réservoir d'eau amovible
EN Removable water tank
NL Uitneembaar waterreservoir
DE Abnehmbarer Wassertank
- 5. FR** Bouton Marche/Arrêt & Voyant lumineux de chauffe
EN On/Off button & heating light indicator
NL Aan-uitknop en indicatielampje voor verwarming
DE Ein-/Aus-Taste und Heizkontrollleuchte

- 6. FR** Sortie de cordon
EN Cord exit
NL Snoeruitlaat
DE Kabelausgang

- 7. FR** Grilles d'entrée et/ou de sortie d'air
EN Air inlet and/or outlet grilles
NL Luchtinlaat- en/of -uitlaatroosters
DE Lufteinlass und/oder Auslassgitter

1 AVANT L'UTILISATION / BEFORE USE / VOOR INGEBRUIKNAME / VOR GEBRAUCH



- FR** L'appareil doit être débranché. Enlevez le réservoir d'eau.
- EN** The appliance must be unplugged. Remove the water tank.
- NL** De stekker van het apparaat moet uit het stopcontact zijn gehaald. Verwijder het waterreservoir.
- DE** Das Gerät muss vom Stromnetz getrennt werden. Entfernen Sie den Wassertank.



- FR** Ouvrez le bouchon du réservoir d'eau.
- EN** Open the water inlet cap.
- NL** Open de dop van de waterinlaat.
- DE** Öffnen Sie die Wassereinflusskappe.



- FR** Remplissez le réservoir d'eau jusqu'au niveau maximal. (voir la section « Quelle eau utiliser »). Voir livret "instructions importantes de sécurité."
- EN** Fill the water tank with water to the limit of max level (see section « what water to use »). See 'Important safety instructions' booklet.
- NL** Vul het waterreservoir met water tot de limiet van het maximumniveau (zie de sectie «Welk soort water moet u gebruiken?»). Zie boekje 'Belangrijke veiligheidsinstructies'.
- DE** Füllen Sie den Wassertank bis zur maximalen Füllmenge mit Wasser (siehe Abschnitt „Welches Wasser ist zu verwenden“). Siehe Broschüre „Wichtige Sicherheitshinweise“.



- FR** Fermez le bouchon du réservoir d'eau.
- EN** Close the water inlet cap.
- NL** Sluit de dop van de waterinlaat.
- DE** Schließen Sie die Wassereinflusskappe.



- FR** Remplacez le réservoir d'eau en position en le faisant glisser jusqu'à ce qu'il soit complètement enclenché. Assurez-vous que le réservoir d'eau est complètement mis en position.
- EN** Return the water tank to its place by sliding it up until it securely locks into place. Make sure that water tank is fully locked into position.
- NL** Plaats het waterreservoir terug door het volledig omhoog te schuiven. Zorg dat het waterreservoir stevig op zijn plaats zit.
- DE** Platzieren Sie den Wassertank an seiner ursprünglichen Position, indem Sie ihn vollständig nach oben schieben. Vergewissern Sie sich, dass der Wassertank vollständig fixiert ist.



- FR** La vapeur étant très chaude, n'essayez jamais de défroisser un vêtement lorsqu'il est porté, accrochez-le toujours sur un cintre.
- EN** As steam is very hot : never attempt to remove creases from a garment while it is being worn, always hang garments on a clothes hanger.
- NL** Aangezien de stoom zeer heet is, verwijder nooit kreuken uit een kledingstuk wanneer het door iemand wordt gedragen. Hang het kledingstuk altijd aan een klerhanger.
- DE** Der Dampf ist sehr heiß: Versuchen Sie niemals, Falten aus einem Kleidungsstück zu entfernen, während es getragen wird, sondern hängen Sie die Kleidungsstücke immer an einen Kleiderbügel.

2 UTILISATION / USE / GEBRUIK / BENUTZUNG



FR

Branchez le cordon de l'appareil dans une prise secteur. Allumez l'appareil en appuyant sur le bouton Marche/Arrêt. Un signal sonore confirme son allumage.

EN

Plug in the appliance. Switch on the appliance by pressing the On/Off button. A signal sounds to confirm that it is switched on.

NL

Steek de stekker in het stopcontact. Schakel het apparaat in door op de aan-uitknop te drukken. Een akoestisch signaal bevestigt dat het apparaat is ingeschakeld.

DE

Schließen Sie das Gerät an das Stromnetz an. Schalten Sie das Gerät ein, indem Sie die Ein-/Aus-Taste drücken. Ein akustisches Signal bestätigt das Einschalten.

FR

Le voyant devient fixe et un signal sonore retentit lorsque l'appareil est prêt à être utilisé (env 30s).

EN

The indicator light becomes steady and a beep sounds when the appliance is ready for use (approx. 30s).

NL

Het indicatielampje brandt onafgebroken en er klinkt een pieptoon wanneer het apparaat klaar is voor gebruik (ongeveer 30 seconden).

DE

Die Anzeige leuchtet dauerhaft, und ein Piepton ertönt, wenn das Gerät betriebsbereit ist (Dauer ca. 30 Sekunden).

FR

Appuyez sur le bouton d'émission de vapeur/aspiration avec la tête vapeur tournée à l'opposé de l'utilisateur et maintenez-la en position verticale.

EN

Press the steam/suction button with the head facing away from the user and hold it in an upright position.

NL

Druk op de stoom-/zuigknop met de stoomkop naar buiten gericht en houd hem rechtop.

DE

Drücken Sie die Taste Dampf/Saugen und stellen Sie sicher, dass die Vorderseite des Bügeleisens von Ihnen weg zeigt, und dass Sie es aufrecht halten.



FR

Pour changer de mode (vapeur + aspiration douce ou aspiration turbo), utilisez le bouton changement de mode.

EN

To change the mode (steam + soft suction or steam + turbo suction), change the mode button.

NL

Wijzig de modusknop om de modus te wijzigen (stoom + zachte zuigkracht of stoom + turbozuigkracht).

DE

Um den Modus zu ändern (Dampf + sanftes Saugen oder Dampf + Turbo-Saugen), nutzen Sie die Modus-Taste.

FR

En mode vapeur + aspiration douce ou vapeur + aspiration turbo, votre appareil va émettre du bruit lié à la puissance du moteur : c'est tout à fait normal.

EN

In steam + soft suction or steam + turbo suction mode, your appliance will emit noise linked to the power of the motor: this is normal.

NL

In de modus stoom + zachte zuigkracht of stoom + turbozuigkracht produceert uw apparaat geluid dat verband houdt met de kracht van de motor: dit is normaal.

DE

Im Modus „Dampf + sanftes Saugen“ bzw. „Dampf + Turbo-Saugen“ macht Ihr Gerät Geräusche, die mit dem Motor zusammenhängen: Dies ist normal.

FR

Pour une utilisation optimale en mode vapeur + aspiration, passez l'appareil de haut en bas.

EN

For optimum use in steam + soft suction or turbo suction mode, use the appliance from top to bottom.

NL

Gebruik het apparaat van boven naar beneden voor optimaal gebruik in de stand Stoom + Zachte Zuigkracht of Turbo Zuigkracht.

DE

Verwenden Sie das Gerät im Modus „Dampf + sanftes Saugen“ bzw. „Dampf + Turbo-Saugen“ von oben nach unten.





FR Pour des résultats optimaux, faites en sorte que le défroisseur soit toujours en contact avec votre vêtement.

EN For optimal results, always have the steamer head in contact with your garment.

NL Houd de stomer altijd tegen de kleding aan bij gebruik, voor optimale resultaten.

DE Um optimale Ergebnisse zu erzielen, sollte die Dampfbürste immer Kontakt zu Ihrem Kleidungsstück haben.



FR Avertissement : Ne repassez jamais un vêtement lorsqu'il est porté.

EN Warning : Never steam a garment while it is being worn.

NL Waarschuwing: Stoom nooit een kledingstuk wanneer het wordt gedragen.

DE Warnung: Dampfbügeln Sie niemals ein Kleidungsstück, während es getragen wird.



FR N'utilisez jamais votre défroisseur à l'horizontale.

EN Never use your steamer horizontally.

NL Gebruik uw stomer nooit horizontaal.

DE Verwenden Sie Ihre Dampfstation niemals horizontal.

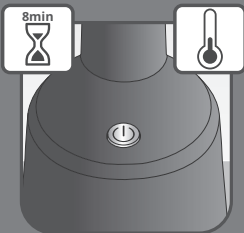

FR Après 8 minutes d'inactivité, l'appareil s'éteindra automatiquement. Appuyer sur le bouton ON pour le rallumer.

EN After 8 minutes of inactivity, the device will switch off automatically. Press ON button to switch ON.

NL Na 8 minuten inactiviteit wordt het apparaat automatisch uitgeschakeld. Druk op de AAN-knop om het apparaat in te schakelen.

DE Nach 8 Minuten Inaktivität schaltet sich das Gerät automatisch aus. Drücken Sie die Taste ON, um das Gerät einzuschalten.

Conseils : Observez les recommandations indiquées sur l'étiquette du vêtement. Nous vous recommandons de tester l'acrylique, le nylon ou d'autres tissus synthétiques dans une zone peu visible pour vous assurer que ces tissus ne seront pas endommagés par la vapeur chaude.

Tips: Check the fabric's label for recommendations. We recommended that you test acrylic, nylon or other synthetic fabrics in an inconspicuous area to ensure these fabrics are not damaged by hot steam.

Tips: Controleer het waslabel voor aanbevelingen. Wij raden u aan om acryl, nylon of andere synthetische stoffen te testen op een onopvallende plaats om er zeker van te zijn dat deze stoffen niet beschadigd raken door hete stoom.

Tips: Prüfen Sie das Etikett des Kleidungsstücks. Wir empfehlen Ihnen, Acryl-, Nylon- oder andere Synthetikfasern an einer unauffälligen Stelle zu testen, um sicherzustellen, dass diese Stoffe durch den heißen Dampf nicht beschädigt werden.

3 APRÈS L'UTILISATION / AFTER USE / NA GEBRUIK / NACH GEBRAUCH



FR Éteignez l'appareil. Un signal sonore confirme son arrêt.

EN Switch off the appliance. A signal sounds to confirm that it has stopped.

NL Schakel het apparaat uit. Een akoestisch signaal bevestigt dat het apparaat is uitgeschakeld.

DE Schalten Sie das Gerät aus. Ein akustisches Signal bestätigt, dass das Gerät ausgeschaltet wurde.

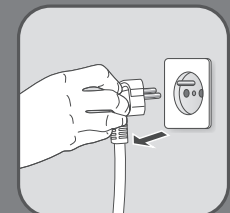

FR Débranchez l'appareil.

EN Unplug the appliance.

NL Haal de stekker uit het stopcontact.

DE Ziehen Sie den Netzstecker des Geräts.

NO

- FR** Avertissement : Ne touchez jamais la tête vapeur de l'appareil lorsqu'elle est chaude.
- EN** Warning: Never touch the steam head of the appliance while it is hot.
- NL** Waarschuwing: Raak de stoomkop van het apparaat nooit aan als deze heet is.
- DE** Warnung: Berühren Sie den Dampfkopf des Geräts nicht, solange dieser heiß ist.



- FR** Enlevez le réservoir d'eau en le faisant glisser.
- EN** Remove the water tank by sliding it down.
- NL** Verwijder het waterreservoir door het omlaag te schuiven.
- DE** Entfernen Sie den Wassertank, indem Sie ihn nach unten schieben.



- FR** Videz complètement le réservoir d'eau puis refermez le bouchon.
- EN** Empty the water tank completely and then close the water inlet cap.
- NL** Leeg het waterreservoir volledig en sluit vervolgens de dop van de waterinlaat.
- DE** Leeren Sie den Wassertank vollständig, und schließen Sie dann die Wassereinflusskappe.



- FR** Remettez le réservoir d'eau à sa place dans l'appareil et assurez-vous qu'il est bien enclenché.
- EN** Return the water tank to its place by sliding it up until it securely locks into place. Make sure it is completely locked in place.
- NL** Plaats het waterreservoir terug in het apparaat en zorg ervoor dat het volledig op zijn plaats zit.
- DE** Setzen Sie den Wassertank wieder in das Gerät ein, und vergewissern Sie sich, dass er vollständig fixiert ist.

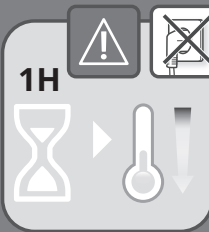

- FR** Attendez une heure que votre appareil refroidisse avant de le ranger ou de le nettoyer.
- EN** Wait for an hour for your appliance to cool down before storing or cleaning.
- NL** Wacht een uur tot het apparaat is afgekoeld voordat u het opbergt of schoonmaakt.
- DE** Warten Sie eine Stunde, bis das Gerät abgekühlt ist, bevor Sie es verstauen oder reinigen.

4 NETTOYAGE / CLEANING / REINIGING / REINIGUNG



- FR** Nettoyez les pièces en plastique de l'appareil avec un chiffon doux.
- EN** Clean the plastic parts of the appliance with a dry cloth.
- NL** Maak de kunststof onderdelen van het apparaat schoon met een droge doek.
- DE** Reinigen Sie die Kunststoffteile des Geräts mit einem trockenen Tuch.



- FR** N'utilisez aucun produit abrasif pour nettoyer la tête vapeur. Cet appareil ne nécessite pas de détartrage.
- EN** Never use abrasive products or surfaces to clean the steam head. This appliance does not require descaling.
- NL** Gebruik nooit schurende producten of oppervlakken om de stoomkop schoon te maken. Dit apparaat hoeft niet ontkalkt te worden.
- DE** Verwenden Sie zum Reinigen des Dampfkopfes niemals Scheuermittel oder Produkte mit rauen Oberflächen. Dieses Gerät muss nicht entkalkt werden.

**FR**

Ne lavez ni ne rincez jamais l'appareil directement sous le robinet.

EN

Never wash or rinse appliance directly over a sink.

NL

Reinig of spoel het apparaat nooit onder de kraan.

DE

Waschen oder spülen Sie das Gerät niemals direkt über einem Waschbecken ab.

FR

Vérifiez que les grilles d'entrée et/ou de sortie d'air ne soient pas obstruées. Ne couvrez pas les grilles d'entrée et/ou de sortie d'air.

EN

Check that the air inlet and/or outlet grilles are not obstructed. Do not cover the air inlet and/or outlet grilles.

NL

Controleer of de luchtinlaat- en/of luchtuitlaatroosters niet worden geblokkeerd. Dek de luchtinlaat- en/of luchtuitlaatroosters niet af.

DE

Stellen Sie sicher, dass die Lufteinlässe und/oder das Auslassgitter nicht verstopft sind. Decken sie die Lufteinlässe und/oder das Auslassgitter nicht ab.

- ES** Lea atentamente el folleto «Instrucciones importantes de seguridad» antes de utilizarlo por primera vez.
- IT** Leggere attentamente il libretto “Istruzioni importanti per la sicurezza” prima di utilizzarlo per la prima volta.
- PT** Leia atentamente o folheto “Instruções de segurança importantes” antes de o utilizar pela primeira vez.
- TR** Lütfen ilk kez kullanmadan önce ‘Önemli güvenlik talimatları’ kitapçığını dikkatlice okuyun.

DESCRIPCIÓN DEL PRODUCTO / DESCRIZIONE DEL PRODOTTO / DESCRIÇÃO DO PRODUTO / ÜRÜN AÇIKLAMAS

- 1. ES** Cabezal de vapor
IT Testa di uscita del vapore
PT Cabeça de vapor
TR Buhar başlığı
- 2. ES** Botón de vapor/succión
IT Pulsante vapore/aspirazione
PT Botão de vapor/sucção
TR Buhar/emme düğmesi
- 3. ES** Botón de modo
IT Pulsante delle modalità
PT Botão de modo
TR Mod düğmesi



Solo vapore / Solo vapore / Apenas vapor / Sadece Buhar
 Vapor + succión suave / Vapore + Aspirazione delicata /
 Vapor + sucção suave / Buhar + Yumuşak emme
 Vapor + succión turbo / Vapore + Aspirazione turbo /
 Vapor + sucção turbo / Buhar + Turbo emme

- 4. ES** Depósito de agua extraíble
IT Serbatoio dell'acqua rimovibile
PT Reservatório de água amovível
TR Çıkarılabilir su haznesi
- 5. ES** Botón de encendido/apagado e indicador luminoso de calentamiento
IT Pulsante On/Off e spia di riscaldamento
PT Botão ligar/desligar e indicador luminoso de aquecimento
TR Açma/Kapatma düğmesi ve ısıtma ışığı göstergesi
- 6. ES** Salida del cable
IT Uscita cavo
PT Saída do cabo
TR Kablo çıkışı
- 7. ES** Rejillas de entrada y salida del aire
IT Griglie di ingresso e/o di uscita dell'aria
PT Grelhas de entrada e/ou saída de ar
TR Hava giriş ve/veya çıkış ızgaraları

1 ANTES DE USAR / OPERAZIONI PRELIMINARI / ANTES DA UTILIZAÇÃO / KULLANMADAN ÖNCE



- ES** El aparato debe desenchufarse. Extrae el depósito de agua.
- IT** L'apparecchio deve essere scollegato dalla presa di corrente. Rimuovere il serbatoio dell'acqua.
- PT** O aparelho tem de estar desligado da corrente. Retire o reservatório de água.
- TR** Cihaz fişten çıkarılmalıdır. Su haznesini çıkarın.



- ES** Abre el tapón de la toma de agua.
- IT** Aprire il tappo di ingresso dell'acqua.
- PT** Abra a tampa do reservatório de água.
- TR** Su girişi kapağını açın.



- ES** Llena el depósito de agua hasta el límite del nivel máximo (consulta la sección «¿Qué agua se debe utilizar?»). Consulte el folleto «Instrucciones importantes de seguridad».
- IT** Riempire il serbatoio dell'acqua fino al limite del livello massimo (vedere la sezione «Quale acqua usare»). Vedere l'opuscolo «Importanti istruzioni di sicurezza».
- PT** Encha o reservatório de água com água até ao limite do nível máximo (consulte a secção «Que água utilizar»). Ver o folheto «Instruções de segurança importantes».
- TR** Su haznesini maksimum seviye sınırına kadar suyla doldurun (bkz. «kullanılacak su» bölümü). 'Önemli güvenlik talimatları' kitapçığına bakın.



- ES** Cierra el tapón de la toma de agua.
- IT** Chiudere il tappo di ingresso dell'acqua.
- PT** Feche a tampa do reservatório de água.
- TR** Su girişi kapağını kapatın.

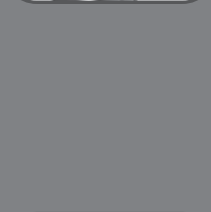

- ES** Vuelve a colocar el depósito de agua en su lugar deslizándolo hasta que esté completamente colocado. Asegúrate de que el depósito de agua está completamente colocado en su lugar. Rimettere il serbatoio dell'acqua in posizione facendolo scorrere completamente verso l'alto. Assicurarsi che il serbatoio dell'acqua sia posizionato correttamente.
- IT** Rimettere il serbatoio dell'acqua in posizione facendolo scorrere completamente verso l'alto. Assicurarsi che il serbatoio dell'acqua sia posizionato correttamente.
- PT** Volte a colocar o reservatório de água no respetivo lugar deslizando-o para cima até encaixar completamente. Certifique-se de que o reservatório de água está corretamente colocado.
- TR** Su haznesini tamamen yerine oturana kadar yukarı kaydırarak geri takın. Su haznesinin yerine tamamen oturduğundan emin olun.



- ES** Como el vapor está muy caliente, nunca intentes quitar las arrugas de una prenda mientras la llevas puesta, cuelga siempre las prendas en una percha.
- IT** Poiché il vapore è molto caldo: non tentare mai di rimuovere le pieghe da un indumento mentre viene indossato, appendere sempre gli indumenti su un appendiabiti.
- PT** Quando o vapor está muito quente: nunca tente remover vincos de uma peça de roupa enquanto está a ser utilizada. Pendure sempre as peças de roupa num cabide.
- TR** Buhar çok sıcak olduğundan: asla giyilen giysilerdeki kırışıklıkları açmaya çalışmayın, giysileri her zaman elbise askısına asın.

2 MODO DE USO / UTILIZZO / UTILIZAÇÃO / KULLANIM



ES Enchufa el aparato.
Enciende el aparato pulsando el botón de encendido/apagado. Un sonido confirma que está encendido.

IT Collegare l'apparecchio alla presa di corrente.
Accendere l'apparecchio premendo il pulsante On/Off. Un segnale acustico conferma l'attivazione.

PT Ligue o aparelho à corrente.
Ligue o aparelho premindo o botão de ligar/desligar. Um sinal sonoro confirma que está ligado.

TR Cihazı prize takın.
Açma/Kapatma düğmesine basarak cihazı açın.
Ses sinyali cihazın açıldığını doğrular.



ES El indicador luminoso se vuelve fijo y suena un pitido cuando el aparato está listo para su uso (aproximadamente 30 segundos).

IT La spia diventa fissa e viene emesso un segnale acustico quando l'apparecchio è pronto per l'uso (circa 30 secondi).

PT O indicador luminoso mantém-se aceso e é emitido um sinal sonoro quando o aparelho está pronto a ser utilizado (aprox. 30 s).

TR Cihaz kullanıma hazır olduğunda gösterge ışığı sabit hale gelir ve bir bip sesi duyulur (yaklaşık 30 saniye).



ES Pulse el botón de vapor/succión con el cabezal mirando hacia afuera y sostenlo en posición vertical.

IT Premere il pulsante vapore/aspirazione con la testa rivolta verso l'esterno e tenerlo in posizione verticale.

PT Prima o botão de vapor/sucção com a cabeça virada para fora e mantenha-o na posição vertical.

TR Buhar/emme düğmesine başlık dışarı bakacak şekilde basın ve dik konumda tutun.



ES Para cambiar el modo (vapor + succión suave o vapor + succión turbo), cambia el botón de modo.

IT Per cambiare la modalità (vapore + aspirazione delicata o vapore + aspirazione turbo), cambiare il pulsante della modalità.

PT Para mudar de modo (vapor + sucção suave ou vapor + sucção turbo), prima o botão de modo.

TR Modu değiştirmek için (buhar + yumuşak emme veya buhar + turbo emme) mod düğmesini değiştirin.



ES En el modo vapor + succión suave o vapor + succión turbo, el aparato emitirá un ruido vinculado a la potencia del motor: esto es normal.

IT Nella modalità vapore + aspirazione delicata o vapore + aspirazione turbo, l'apparecchio emette rumori dovuti alla potenza del motore: questo è del tutto normale.

PT No modo de sucção de vapor + sucção suave ou vapor + sucção turbo, o aparelho emite ruído associado à potência do motor: isto é normal.

TR Buhar + yumuşak emme veya buhar + turbo emme modunda, cihazınız motorun gücüne bağlı olarak ses çıkarır: bu normaldir.

ES Para un uso óptimo en el modo vapor + succión suave o succión turbo, utiliza el aparato de arriba a abajo.

IT Per un utilizzo ottimale in modalità vapore + aspirazione delicata o aspirazione turbo, utilizzare l'apparecchio dall'alto verso il basso.

PT Para uma utilização ideal no modo vapor + sucção suave ou sucção turbo, utilize o aparelho de cima para baixo.

TR Buhar + yumuşak emme veya turbo emme modunda optimum kullanım için cihazı yukarıdan aşağıya doğru kullanın.

**ES**

Para obtener resultados óptimos, pasa siempre el vaporizador en contacto con la prenda.

IT

Per risultati ottimali, passare sempre il ferro da stiro verticale a contatto con il capo.

PT

Para obter resultados perfeitos, passe sempre o vaporizador em contacto com a peça de roupa.

TR

En iyi sonuçları elde etmek için buharlı ütüyü daima kumaşınızla temas halinde tutun.

**NO****ES**

Advertencia: Nunca planches con vapor una prenda mientras la llevas puesta.

IT

Avvertenza: Non utilizzare mai il ferro a vapore su un indumento mentre viene indossato.

PT

Aviso: nunca seque a vapor uma peça de roupa enquanto esta estiver a ser utilizada.

TR

Uyarı: Asla elbise üzerinizdeyken buhar uygulamayın.

**NO****ES**

Nunca uses el vaporizador de forma horizontal.

IT

Non utilizzare mai il ferro da stiro a vapore in orizzontale.

PT

Nunca utilize o vaporizador na horizontal.

TR

Buharlı ütüyü asla yatay olarak kullanmayın.

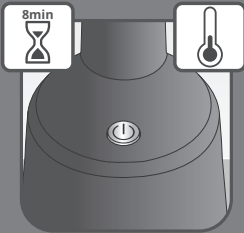
**ES**

Tras 8 minutos de inactividad, el aparato se apagará automáticamente. Pulse el botón ON para encenderlo.

IT

Dopo 8 minuti di inattività, il dispositivo si spegne automaticamente. Premere il pulsante ON per accendere il dispositivo.

PT

Após 8 minutos de inatividade, o aparelho desliga-se automaticamente. Prima o botão ON para o ligar.

TR

8 dakika hareketsiz kaldıktan sonra cihaz otomatik olarak kapanacaktır. Açmak için ON düğmesine basın.

Sugerencias: Comprueba la etiqueta de la tela para obtener recomendaciones. Recomendamos que pruebes los tejidos acrílicos, de nailon u otros tejidos sintéticos en una zona poco visible para asegurarte de que no resultan dañados por el vapor caliente.

Suggerimenti: Controllare l'etichetta del tessuto per eventuali raccomandazioni. Si consiglia di testare i tessuti acrilici, di nylon o altri tessuti sintetici in un'area poco visibile per assicurarsi che non vengano danneggiati dal vapore caldo.

Sugestões: verifique a etiqueta da peça para obter recomendações. Recomendamos que teste peças em acrílico, nylon ou outros tecidos sintéticos numa área discreta para garantir que estes tecidos não são danificados pelo vapor quente.

İpuçları: Öneriler için kumaşın etiketini kontrol edin. Akrilik, naylon veya diğer sentetik kumaşların sıcak buhardan zarar görmediğinden emin olmak için görünmeyen bir alanda test etmenizi öneririz.

3 DESPUÉS DE USAR / DOPO L'USO / APÓS A UTILIZAÇÃO / KULLANIMDAN SONRA

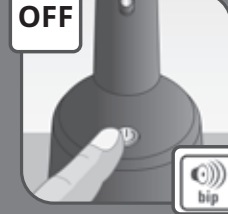
**ES**

Apaga el aparato. Un sonido confirma que se ha detenido.

IT

Spegnerò l'apparecchio. Un segnale acustico conferma l'arresto dell'apparecchio.

PT

Desligue o aparelho. Um sinal sonoro confirma que parou.

TR

Cihazı kapatın. Ses sinyali cihazın kapandığını doğrular.

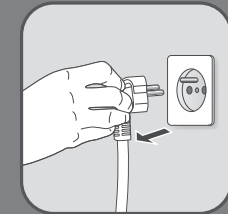
**ES**

Desenchufa el aparato.

IT

Scolligare l'apparecchio dalla presa di corrente.

PT

Desligue o aparelho e retire a ficha da tomada.

TR

Cihazın fişini prizden çekin.

**NO**

- ES** Advertencia: No toques nunca el cabezal de vapor del aparato cuando esté caliente.
- IT** Attenzione: non toccare mai la testa di uscita del vapore dell'apparecchio quando è calda.
- PT** Aviso: nunca toque na cabeça de vapor do aparelho enquanto estiver quente.
- TR** Uyarı: Cihaz sıcakken buhar başlığına kesinlikle dokunmayın.



- ES** Extrae el depósito de agua deslizando hacia abajo.
- IT** Rimuovere il serbatoio dell'acqua facendolo scorrere verso il basso.
- PT** Retire o reservatório de água deslizando-o para baixo.
- TR** Su haznesini aşağı kaydırarak çıkarın.



- ES** Vacía el depósito de agua por completo y cierra el tapón de la toma de agua.
- IT** Svuotate completamente il serbatoio dell'acqua, quindi chiudere il tappo di ingresso dell'acqua.
- PT** Esvazie completamente o reservatório de água e, em seguida, feche a respetiva tampa.
- TR** Su haznesini tamamen boşaltın ve su girişi kapağını kapatın.



- ES** Vuelve a colocar el depósito de agua en el aparato y asegúrate de que está bien colocado.
- IT** Rimettere il serbatoio dell'acqua sull'apparecchio, assicurandosi che sia completamente in posizione.
- PT** Volte a colocar o reservatório de água no respetivo lugar no aparelho e certifique-se de que está completamente encaixado.
- TR** Su haznesini tekrar cihaza yerleştirin ve yerine tam oturduğundan emin olun.

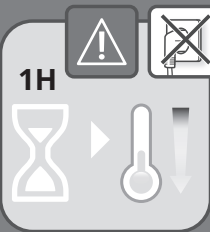

- ES** Espera una hora para que el aparato se enfríe antes de guardarlo o limpiarlo.
- IT** Attendere un'ora affinché l'apparecchio si raffreddi prima di riporlo.
- PT** Aguarde uma hora para que o aparelho arrefeça antes de o guardar ou limpar.
- TR** Saklamadan veya temizlemeden önce cihazınızın soğuması için bir saat bekleyin.

4 LIMPIEZA / PULIZIA / LIMPEZA / TEMİZLİK



- ES** Limpia las partes de plástico del aparato con un paño seco.
- IT** Pulire le parti in plastica dell'apparecchio con un panno asciutto.
- PT** Limpe as partes de plástico do aparelho com um pano seco.
- TR** Cihazın plastik parçalarını kuru bir bezle temizleyin.



- ES** Nunca uses productos o agentes abrasivos para limpiar el cabezal de vapor. Este aparato no necesita descalcificación.
- IT** Non utilizzare mai prodotti abrasivi per pulire la piastra. Questo apparecchio non necessita di decalcificazione.
- PT** Nunca utilize superfícies ou produtos abrasivos para limpar a cabeça de vapor. Este aparelho não necessita de ser descalcificado.
- TR** Buhar başlığını temizlemek için asla aşındırıcı ürünler veya yüzeyler kullanmayın. Bu cihaz kireç çözme gerektirmez.

**ES**

Nunca laves o enjuagues el aparato directamente sobre un fregadero.

IT

Non lavare o risciacquare mai l'apparecchio direttamente su un lavandino.

PT

Nunca lave nem enxague o aparelho diretamente sobre um lava-loiça.

TR

Cihazı asla doğrudan lavaboda yıkamayın veya durulamayın.

ES

Comprueba que las rejillas de entrada y salida de aire no estén obstruidas. No cubras las rejillas de entrada o salida del aire.

IT

Controllare che le griglie di ingresso e/o di uscita dell'aria non siano ostruite. Non coprire le griglie di ingresso e/o di uscita dell'aria.

PT

Verifique se as grelhas de entrada e/ou saída de ar não estão obstruídas. Não tape as grelhas de entrada e/ou saída de ar.

TR

Hava giriş ve/veya çıkış ızgaralarının tıkalı olup olmadığını kontrol edin. Hava giriş ve/veya çıkış ızgaralarını kapatmayın.

- SV** Läs noga igenom broschyren "Viktiga säkerhetsanvisningar" innan du använder apparaten för första gången.
- DA** Læs venligst hæftet »Vigtige sikkerhedsinstruktioner« omhyggeligt, før du bruger det første gang.
- NO** Les nøye gjennom heftet «Viktige sikkerhetsinstruksjoner» før første gangs bruk.
- FI** Lue "Tärkeitä turvallisuusohjeita" -vihko huolellisesti ennen ensimmäistä käyttökertaa.

PRODUKTBEKRIVNING / PRODUKTBEKRIVELSE / PRODUKTBEKRIVELSE / TUOTTEEN KUVAUS

1. **SV** Änghuvud
DA Damphoved
NO Damphode
FI Hörypää
2. **SV** Knapp för ånga/sugkraft
DA Damp/sug-knap
NO Knapp for damp/suging
FI Höry/imupainike
3. **SV** Lägesknapp
DA Tilstandsknap
NO Modusknapp
FI Tilapainike
-  Endast ånga / Kun damp / Bare damp / Vain höry
Ånga + lätt sugkraft / Damp + mild sugning /
Damp + skånsom sugeseffekt / Höry + kevyt imu
Ånga + turbosugkraft / Damp + turbosugning /
Damp + turbosugeffekt / Höry + turboimu
4. **SV** Löstagbar vattenbehållare
DA Aftagelig vandbeholder
NO Avtakbar vannbeholder
FI Irrotettava vesisäiliö
5. **SV** På-/av-knapp och värmelampa
DA Tænd/sluk-knap og indikator for opvarmning
NO Av/på-knapp og varmeindikator
FI Virtapainike ja lämmityksen merkkivalo
6. **SV** Sladdutgång
DA Ledningsudgang
NO Ledningsutgang
FI Johdon ulostuloaukko
7. **SV** Luftinlopps- och/eller utloppsgaller
DA Luftindtag og/eller luftgitre
NO Gitter til luftinntak- og/eller -uttak
FI Ilmanottoaukko ja/tai ilmanpoistosäleikkö

1 FÖRE ANVÄNDNING / INDEN BRUG / FØR BRUK / ENNEN KÄYTTÖÄ



- SV** Apparaten måste vara frånkopplad. Ta av vattenbehållaren.
- DA** Stikket skal tages ud af stikkontakten. Fjern vandbeholderen.
- NO** Produktet må være koblet fra. Ta ut vannbeholderen.
- FI** Laitteen pistoke on irrotettava pistorasiasta. Irrota vesisäiliö.



- SV** Öppna vatteninloppslocket.
- DA** Åbn dækslet til vandbeholderen.
- NO** Åpne lokket på vannbeholderen.
- FI** Avaa vesisäiliön korkki.



- SV** Fyll vattenbehållaren med vatten upp till maxnivån (se avsnittet Vilket vatten ska jag använda?). Se broschyren "Viktiga säkerhetsanvisningar".
- DA** Fyld vandtanken med vand op til markeringen for maks. niveau (se afsnittet «hvilket vand der skal bruges»). Se hæftet »Vigtige sikkerhedsanvisninger«.
- NO** Fyll vannbeholderen med vann til grensen for maxnivå (se delen «Hva slags vann som kan brukes»). Se heftet «Viktige sikkerhetsinstruksjoner».
- FI** Täytä vesisäiliö vedellä enimmäismäärän rajaan saakka (katso lisätietoja veden valitsemista käsittelevästä osiosta). Katso "Tärkeitä turvallisuusohjeita" -kirjanen.



- SV** Stäng vatteninloppslocket.
- DA** Luk dækslet til vandbeholderen.
- NO** Lukk lokket på vannbeholderen.
- FI** Kiinnitä vesisäiliön korkki paikalleen.



- SV** Sätt tillbaka vattenbehållaren genom att skjuta upp den helt. Se till att vattenbehållaren sitter ordentligt på plats.
- DA** Sæt vandbeholderen tilbage på plads ved at skubbe den helt op. Sørg for, at vandbeholderen er helt på plads.
- NO** Sett vannbeholderen tilbake på plass ved å skyve den helt opp. Kontroller at vannbeholderen er helt på plass.
- FI** Aseta vesisäiliö takaisin paikalleen liu'uttamalla se kokonaan ylös. Varmista, että vesisäiliö on kiinnitetty kunnolla paikalleen.



- SV** Ångan är mycket varm: försök aldrig att ta bort skrynklor från plagg under tiden någon har dem på sig. Häng alltid plaggen på en galge.
- DA** Dampen er meget varm: Forsøg aldrig at fjerne folder fra tøj, mens nogen har det på. Hæng altid tøj på en bæjle.
- NO** Siden damp er veldig varmt, må du aldri forsøke å fjerne skrukker fra et plagg mens det er på kroppen. Heng alltid plaggene på en kleshenger.
- FI** Höyry on erittäin kuumaa! Älä koskaan höyrytä vaatetta, kun se on henkilön päällä vaan ainoastaan, kun se on ripustimessa.

2 ANVÄNDNING / BRUG / BRUK / KÄYTTÖ



SV Anslut apparaten. Slå på apparaten genom att trycka på på-/av-knappen. En ljudsignal bekräftar att den är påslagen.

DA Tilslut apparatet. Tænd for apparatet ved at trykke på tænd/sluk-knappen. Et akustisk signal bekræfter, at det er blevet tændt.

NO Koble til produktet. Slå på produktet ved å trykke på av/på-knappen. Et lydsignal bekrefter at produktet er slått på.

FI Kytke laitteen pistoke pistorasiaan. Käynnistä laite painamalla virtapainiketta. Äänimerkki ilmoittaa, että laite on päällä.



SV Indikatorlampan lyser med fast sken och ett pip hörs när apparaten är redo att användas (efter cirka 30 s).

DA Indikatoren lyser konstant, og der lyder et bip, når apparatet er klar til brug (ca. 30 sek.).

NO Indikatorlampen lyser konstant, og det høres et pip når produktet er klart for bruk (ca. 30 s).

FI Merkkivalo palaa tasaisesti ja laitteesta kuuluu äänimerkki, kun laite on käyttövalmis (noin 30 s).



SV Tryck på ång-/sugknappen med huvudet vänt utåt och håll det i upprätt läge.

DA Tryk på damp-/sugeknappen, mens hovedet vender udad, og hold apparatet i opretstående position.

NO Trykk på damp/suge-knappen med hodet vendt utover, og hold produktet i oppreist stilling.

FI Paina höyry-/imupainiketta pää ulospäin suunnattuna ja pidä painiketta painettuna pystyasennossa.



SV Ändra läge (ånga + mjuk sugkraft eller eller ånga + turbokraft) genom att ändra lägesknappen.

DA Skift tilstand (damp + mild sugning eller damp + turbosugning) ved at trykke på tilstandsknappen.

NO Hvis du vil endre modus (damp+ skånsom sugeeffekt eller damp + turbosugeeffekt), endrer du modusknappen.

FI Voit vaihtaa tilaa (höyry + kevyt imu tai höyry + turboimu) tilapainikkeella.



SV I lägena ånga + mjuk sugkraft eller eller ånga + turbokraft låter apparaten olika beroende på hur mycket motorn behöver arbeta: detta är normalt.

DA I damp- + mild sugetilstand eller damp- + turbosugningstilstand udsender apparatet støj pga. motoreffekten. Dette er normalt.

NO I modusen damp + skånsom sugeeffekt eller damp + turbosugeeffekt vil produktet avgi støy knyttet til effekten fra motoren: dette er normalt.

FI Höyry + kevyt imu- ja höyry + turboimu -tilassa laitteesta kuuluu moottorin tehoon liittyviä ääniä. Tämä on normaalia.



SV Använd apparaten uppfifrån och ned för optimal användning i lägena ånga + mjuk sugkraft eller eller ånga + turbokraft.

DA Brug apparatet oppefra og ned for at opnå optimal brug i tilstandene damp- + mild sugning eller turbosugning.

NO For optimal bruk i modusen damp + skånsom sugeeffekt eller turbosugeeffekt må du bruke produktet fra øverst til nederst.

FI Saat parhaimman lopputuloksen, kun höyrytät vaatetta ylhäältä alas höyry + kevyt imu -tilaa tai turboimua käytettäessä.



SV För bästa resultat ska ångtillbehöret alltid vara i kontakt med plagget.

DA For at opnå optimale resultater skal du altid lade damperen komme i kontakt med tøjet.

NO For å oppnå optimale resultater må dampenheten alltid være i kontakt med plagget.

FI Anna höryrystimen koskettaa vaatetta, jotta saat parhaat tulokset.



NO

SV Varning: Ånga aldrig ett plagg som någon har på sig.

DA Advarsel: Dampf aldrig en beklædningsgenstand, mens nogen har den på.

NO Advarsel: Aldri damp et plagg mens det er på kroppen.

FI Varoitus: Älä höyrytä vaatetta, kun se on henkilön päällä.



NO

SV Använd aldrig ångaren horisontellt.

DA Brug aldrig damperen vandret.

NO Bruk aldri dampenheten horisontalt.

FI Älä koskaan käytä höyrytintä vaakasuorassa asennossa.

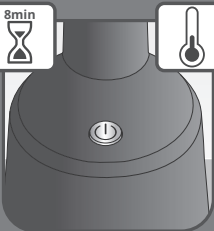

SV Efter 8 minuters inaktivitet stängs apparaten av automatiskt. Tryck på ON-knappen för att slå på den.

DA Efter 8 minutters inaktivitet slukker enheden automatisk. Tryk på ON-knappen for at tænde.

NO Etter 8 minutter uten aktivitet slår enheten seg automatisk av. Trykk på ON-knappen for å slå på.

FI Kun laite on ollut käyttämättömänä 8 minuuttia, se sammuu automaattisesti. Kytke laite päälle painamalla ON-painiketta.

Tips! Du kan hitta instruktioner på plaggets tvättetikett. Vi rekommenderar att du testar tyger av akryl, nylon eller andra syntetiska material på ett område som inte syns för att kontrollera att tyget tål varm ånga.

Tips: Se mærkat i tøjet for anbefalinger. Vi anbefaler, at du tester på et ikke så synligt område på akryl, nylon eller andre syntetiske materialer for at sikre, at disse stoffer ikke beskadiges af varm damp.

Tips: Sjekk plaggets vaskelapp for anbefalinger. Vi anbefaler at du tester akryl, nylon eller andre syntetiske stoffer på et lite synlig område for å sikre at disse stoffene ikke skades av varm damp.

Vinkkejä: Tarkista hoito-ohjeet vaateen pesulapusta. Suosittelemme kokeilemaan akryyliin, nailonin ja muiden synteettisten tekstiilien höyryttämistä ensin huomaamattomasta kohdasta varmistaaksesi, ettei kuuma höyry vahingoita tekstiiliä.

3 EFTER ANVÄNDNING / EFTER BRUG / ETTER BRUK / KÄYTÖN JÄLKEEN



OFF

SV Stäng av apparaten. En ljudsignal bekräftar att den har stängts av.

DA Sluk for apparatet. Et akustisk signal bekræfter, at det er blevet slukket.

NO Slå av produktet. Et lydssignal bekrefter at produktet har stoppet.

FI Sammuta laite. Äänimerkki ilmoittaa, että laite on sammunut.

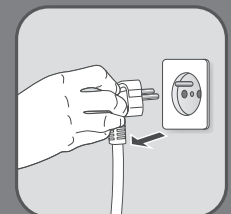

SV Koppla från apparaten.

DA Tag apparatets stik ud af stikkontakten.

NO Koble fra produktet.

FI Irrota laitteen pistoke pistorasiasta.

NO

SV Varning! Rör inte vid ånghuvudet på apparaten när det är varmt.

DA Advarsel: Rør aldrig ved apparatets dampoved, mens det er varmt.

NO Advarsel: Berør aldri damphodet på produktet mens det er varmt.

FI Varoitus: Älä koske laitteen höyrypäähän sen ollessa kuuma.



SV Ta bort vattenbehållaren genom att skjuta den nedåt.

DA Fjern vandbeholderen ved at skubbe den nedad.

NO Ta av vannbeholderen ved å skyve den ned.

FI Irrota vesisäiliö liu'uttamalla sitä alaspäin.



SV Töm vattenbehållaren helt och stäng sedan vatteninloppslocket.

DA Tøm vandbeholderen helt, og luk derefter dækslet til vandbeholderen.

NO Tøm vannbeholderen helt, og lukk deretter lokket på vannbeholderen.

FI Tyhjennä vesisäiliö kokonaan ja sulje sitten vesisäiliön korkki.



SV Sätt tillbaka vattenbehållaren på apparaten och se till att den sitter ordentligt på plats.

DA Sæt vandbeholderen tilbage på plads på apparatet, og sørg for, at den sidder helt korrekt.

NO Sett vannbeholderen tilbake på plass på produktet. Kontroller at den sitter helt på plass.

FI Aseta vesisäiliö takaisin laitteeseen ja varmista, että se on kunnolla paikallaan.

1H

SV Låt apparaten svalna i en timme innan du rengör eller ställer undan den för förvaring.

DA Vent en time med at opbevare eller rengøre apparatet, så det kan køle af først.

NO Vent i en time på at produktet skal avkjøles før du legger det bort eller rengjør det.

FI Anna laitteen jäähtyä tunnin verran ennen sen siirtämistä säilytykseen tai puhdistamista.

4 RENGÖRING / RENGØRING / RENGJØRING / PUHDISTAMINEN



SV Rengör apparatens plastdelar med en torr trasa.

DA Rengør apparatets plastikdele med en tør klud.

NO Rengjør delene av plast på produktet med en fuktig klut.

FI Puhdista laitteen muoviset osat kuivalla liinalla.

NO

SV Rengör aldrig ånghuvudet med slipande produkter eller material. Denna apparat behöver inte avkalkas.

DA Brug aldrig slibende produkter eller overflader til at rengøre dampovedet. Dette apparat skal ikke afkalkes.

NO Bruk aldri slipende produkter eller overflater til å rengjøre damphodet. Dette apparatet trenger ikke avkalkes.

FI Älä koskaan käytä hankaavia aineita tai puhdistusvälineitä höyrypään puhdistamiseen. Tämä laite ei vaadi kalkinpoistoa.



NO

SV

Apparaten får aldrig tvättas eller sköljas av direkt ovanför en vask eller ett handfat.

DA

Vask eller skyl aldrig apparatet lige over en vask.

NO

Vask eller skylld aldri produktet direkte over vasken.

FI

Älä koskaan pese tai huuhtele laitetta suoraan vesihanalla.



SV

Kontrollera att luftinlopps- och/eller utloppsgallren inte är igensatta. Täck inte för luftinlopps- och/eller utloppsgallren.

DA

Kontrollér, at luftindtag og/eller luftgitrene ikke er tilstoppede. Tildæk ikke luftindtag og/eller luftgitre.

NO

Kontroller at gitteret på luftinntaket og/eller -uttaket ikke er blokkert. Ikke dekk til gitteret på luftinntaket og/eller -uttaket.

FI

Tarkista, ettei ilmanottoaukossa eikä ilmanpoistosäleikössä ole tukoksia. Älä peitä ilmanottoaukkoa ja/tai ilmanpoistosäleikköä.

- RU** Перед первым использованием внимательно прочитайте буклет «Важные указания по безопасности».
- UK** Будь ласка, уважно прочитайте буклет «Важливі вказівки з техніки безпеки» перед першим використанням.
- PL** Przed pierwszym użyciem należy uważnie przeczytać broszurę „Ważne instrukcje dotyczące bezpieczeństwa”.
- CS** Před prvním použitím si pečlivě přečtete brožuru „Důležité bezpečnostní pokyny”.

ОПИСАНИЕ УСТРОЙСТВА / ОПИС ВИРОБУ / OPIS PRODUKTU / POPIS VÝROBKU

- | | |
|---|--|
| <p>1. RU Паровая головка
 UK Парова головка
 PL Głowica parowa
 CS Napařovací hlava</p> | <p>2. RU Кнопка подачи пара/всасывания
 UK Кнопка подачі пари/всмоктування
 PL Przycisk pary/ssanie
 CS Tlačítko páry/odsávání</p> |
| <p>3. RU Кнопка настройки режима
 UK Кнопка вибору режиму
 PL Przycisk trybu
 CS Tlačítko Režim</p> | |



Только пар / Лише пара / Tylko para / Pouze parařování
 Пар + слабое всасывание / Пара + м'яке всмоктування /
 Para + delikatne ssanie / Napařování + jemné odsávání
 Пар + мощное всасывание / Пара + потужне всмоктування /
 Para + turbo ssanie / Napařování + Turbo odsávání

- 4. RU** Съёмный резервуар для воды
UK Знімний резервуар для води
PL Wyjmowany pojemnik na wodę
CS Odnímatelná nádržka na vodu
- 5. RU** Кнопка включения/выключения и световой индикатор нагрева
UK Кнопка ввімкнення / имкнення та світловий індикатор нагрівання
PL Przycisk włączania/wyłączania i kontrolka podgrzewania
CS Tlačítko Zap./Vyp. a kontrolka ohřevu
- 6. RU** Выход кабеля
UK Вихід шнура
PL Wyjście przewodu
CS Výstup pro kabel
- 7. RU** Решетки воздухозаборного и/или выпускного отверстия
UK Решітки впуску й випуску повітря
PL Kratki wlotu i/lub wylotu powietrza
CS Vstupní a výstupní mřížky přívodu vzduchu

1 ПЕРЕД ИСПОЛЬЗОВАНИЕМ / ПЕРЕД ВИКОРИСТАННЯМ / PRZED UŻYCIEM / PŘED POUŽITÍM



RU Прибор должен быть отключен от электросети.
Снимите резервуар для воды.

UK Прилад має бути відключено від електромережі.
Вийміть контейнер для води.

PL Urządzenie musi być odłączone od zasilania.
Wyjmij zbiornik wody.

CS Spotřebič je třeba odpojit od sítě.
Sejměte nádržku na vodu.



RU Откройте крышку отверстия для воды.

UK Відкрийте кришку впускного отвору для води.

PL Otwórz korek wlewu wody.

CS Otevřete uzávěr nálevky na vodu.



RU Наполните резервуар водой до максимального уровня (см. раздел «Какую воду использовать»). См. буклет «Важные указания по безопасности».

UK Наповніть контейнер для води водою до максимального рівня (див. розділ «Яку воду використовувати»). Див. брошуру «Важливі вказівки з техніки безпеки».

PL Napełnij zbiorniczek wodą do poziomu maksymalnego (patrz część «jakiej wody użyć»). Patrz broszura „Ważne instrukcje dotyczące bezpieczeństwa”.

CS Naplňte nádržku na vodu po úroveň max (viz část „Jakou vodu používat“). Viz brožura „Důležité bezpečnostní pokyny”.



RU Закройте крышку отверстия для воды.

UK Закрийте кришку впускного отвору для води.

PL Zamknij korek wlotu wody.

CS Zavřete uzávěr nálevky na vodu.



RU Верните резервуар для воды на место, сдвинув его вверх до упора. Убедитесь, что резервуар для воды установлен должным образом.

UK Поверніть контейнер для води на місце, вставивши його повністю. Переконайтеся, що контейнер для води встановлено на місце повністю.

PL Umieść zbiornik wody z powrotem na swoim miejscu, przesuwając go całkowicie w górę. Upewnij się, że zbiornik wody jest całkowicie ustawiony na swoim miejscu.

CS Vratte nádržku na vodu na své místo zasunutím směrem nahoru. Ujistěte se, že je nádržka na vodu zcela zasunuta na svém místě.



RU Пар очень горячий: не пытайтесь удалить складки с одежды во время ее носки, всегда вешайте одежду на вешалку.

UK Оскільки пара дуже гаряча: ніколи не намагайтеся розгладжувати складки на одязі, що надягнений, завжди вішайте одяг на вішалку.

PL Ponieważ para jest bardzo gorąca: nigdy nie próbuj usuwać zagnieceń z odzieży, którą masz na sobie; zawsze zawieszaj ubrania na wieszaku na ubrania.

CS Protože je pára velmi horká: nikdy se nepokoušejte odstraňovat záhyby na oděvu zatímco ho máte na sobě, vždy jej nejprve pověste na ramínko.

2 ИСПОЛЬЗОВАНИЕ / ВИКОРИСТАННЯ / UŻYTKOWANIE / POUŽITÍ



RU Подключите прибор к электросети. Нажмите кнопку включения/выключения, чтобы включить прибор. После включения раздастся звуковой сигнал.

UK Під'єднайте прилад до мережі живлення. Увімкніть прилад, натиснувши кнопку ввімкнення / вимкнення. Звуковий сигнал підтверджує ввімкнення.

PL Podłącz urządzenie do gniazdka elektrycznego. Rozpocznij podgrzewanie urządzenia, naciskając przycisk włączania/wyłączania. Sygnał dźwiękowy potwierdza jego włączenie.

CS Zapojte spotřebič do elektrické zásuvky. Zapněte spotřebič stisknutím tlačítka Zap./Vyp. Zapnutí spotřebiče potvrdí zvukový signál.

RU Когда прибор будет готов к работе, индикатор будет гореть ровным светом и раздастся звуковой сигнал (ок. 30 с).

UK Коли прилад готовий до використання (приблизно 30 с), індикатор починає світитися безперервно, і лунає звуковий сигнал.

PL Wskaźnik zacznie świecić światłem ciągłym i rozlegnie się sygnał dźwiękowy, gdy urządzenie będzie gotowe do użycia (około 30s).

CS Jakmile je spotřebič připraven k použití, kontrolka se rozsvítí (přibližně na 30 s) a ozve se pípnutí.

RU Нажмите кнопку подачи пара / всасывания, направив головку в сторону, и держите прибор вертикально.

UK Натисніть кнопку пари / всмоктування, спрямувавши головку назовні, і тримайте її у вертикальному положенні.

PL Naciśnij przycisk pary/ssania z głowicą skierowaną na zewnątrz i przytrzymaj go w pozycji pionowej.

CS Stiskněte tlačítko napařování/odsávání, aby hlava směřovala ven, a držte ji ve svislé poloze.



RU Чтобы выбрать другой режим («Пар + слабое всасывание» или «Пар + мощное всасывание»), нажмите кнопку настройки режима.

UK Щоб змінити режим («пара + м'яке всмоктування» або «пара + потужне всмоктування»), змініть положення кнопки режиму.

PL Aby zmienić tryb (para + delikatne ssanie lub para + turbo ssanie), zmień przycisk trybu.

CS Chcete-li změnit režim (napařování + jemné odsávání nebo napařování + turbo odsávání), stiskněte tlačítko režimu.

RU В режиме «Пар + слабое всасывание» или «Пар + мощное всасывание» прибор будет издавать шум, обусловленный работой мотора: это нормально.

UK У режимі «пара + м'яке всмоктування» або «пара + потужне всмоктування» прилад видаватиме шум, пов'язаний із роботою електродвигуна – це нормально.

PL W trybie pary + delikatnego ssania lub pary + turbo ssania urządzenie emituje hałas związany z mocą silnika. Jest to normalne zjawisko.

CS V režimu napařování + jemného odsávání nebo napařování + turbo odsávání spotřebič vyluzuje hluk spojený s výkonem motoru: to je normální.

RU Для оптимального использования в режиме «Пар + слабое всасывание» или «Пар + мощное всасывание» перемещайте прибор сверху вниз.

UK Для оптимального використання в режимі «пара + м'яке всмоктування» або «потужне всмоктування» використовуйте прилад зверху вниз.

PL Aby zapewnić optymalne wykorzystanie pary + delikatnego ssania lub turbo ssania, korzystaj z urządzenia od góry do dołu.

CS Pro optimální použití v režimu napařování + jemného odsávání nebo napařování + turbo odsávání používejte spotřebič odshora dolů.



RU Для получения лучших результатов всегда держите отпариватель в непосредственной близости от одежды.

UK Для досягнення оптимальних результатів слідкуйте, щоб відпарювач завжди контактував з одягом.

PL Aby rezultaty były optymalne, parownica zawsze powinna mieć styczność z ubraniem.

CS Abyste dosáhli optimálních výsledků, parařovač musí být při používání vždy v kontaktu s oděvem.



RU Предупреждение. Никогда не отпаривайте одежду во время ее носки.

UK Попередження! Ніколи не відпарюйте одяг на собі або іншій людині.

PL Ostrzeżenie! Nigdy nie używaj pary na odzieży podczas jej noszenia.

CS Varování! Nikdy nenapařujte oděv, když jej máte na sobě.



RU Никогда не используйте отпариватель в горизонтальном положении.

UK Ніколи не використовуйте відпарювач горизонтально.

PL Nigdy nie używaj parownicy poziomo.

CS Napařovač nikdy nepoužívejte vodorovně.

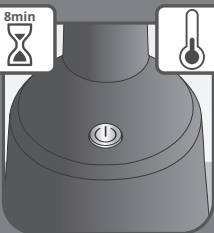

RU Через 8 минут бездействия устройство автоматически выключится. Для включения нажмите кнопку ON.

UK Після 8 хвилин бездіяльності пристрій автоматично вимкнеться. Натисніть кнопку ON, щоб увімкнути пристрій.

PL Po 8 minutach bezczynności urządzenie wyłączy się automatycznie. Naciśnij przycisk ON, aby włączyć urządzenie.

CS Po 8 minutách nečinnosti se zařízení automaticky vypne. Pro zapnutí stiskněte tlačítko ON.

Советы. См. рекомендации на этикетке изделия. Мы рекомендуем выполнять пробную обработку акриловых, нейлоновых и других синтетических тканей на незаметном участке. Это позволит убедиться в том, что горячий пар не повредит эти ткани.

Поради: Дивіться рекомендації на бирці одягу. Радимо спробувати відпарити одяг з акрилу, нейлону або інших синтетичних тканин у непомітному місці, щоб переконатися, що ці тканини не пошкоджуються гарячою паром.

Wskazówki: Sprawdź etykietę tkaniny pod kątem zaleceń. Zalecamy przetestowanie akrylu, nylonu lub innych tkanin syntetycznych w niewidocznym miejscu, aby upewnić się, że nie zostaną one uszkodzone przez gorącą parę.

Tipy: Doporučení naleznete na štítku oděvu. V případě akrylových, nylonových nebo jiných syntetických látek doporučujeme otestovat spotřebič na nenápadném místě, abyste se ujistili, že horká pára tyto látky nepoškodí.

3 ПОСЛЕ ИСПОЛЬЗОВАНИЯ / ПІСЛЯ ВИКОРИСТАННЯ / PO UŻYCIU / PO ROUŽITÍ



RU Выключите прибор. После выключения раздастся звуковой сигнал.

UK Вимкніть прилад. Звуковий сигнал підтверджує вимкнення.

PL Wyłącz urządzenie. Sygnał dźwiękowy potwierdza, że urządzenie zostało wyłączone.

CS Vypněte spotřebič. Vypnutí spotřebiče potvrdí akustický signál.

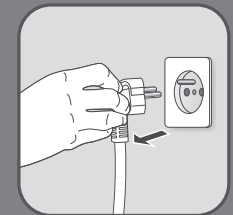

RU Отключите прибор от электросети.

UK Вийміть вилку з розетки.

PL Wyjmij wtyczkę urządzenia z gniazdka elektrycznego.

CS Přístroj odpojte ze zásuvky.

NO

- RU** Предупреждение. Не прикасайтесь к горячей паровой головке прибора.
- UK** Попередження. Ніколи не торкайтеся парової голівки приладу, поки вона гаряча.
- PL** Ostrzeżenie: Nie wolno dotykać gorącej głowicy pary urządzenia.
- CS** Varování: Nikdy se nedotýkejte napařovací hlavy na spotřebiči, pokud je horká.



- RU** Снимите резервуар для воды, сдвинув его вниз.
- UK** Вийміть контейнер для води, витягнувши його вниз.
- PL** Wyjąć zbiornik wody, przesuując go w dół.
- CS** Vyjměte nádržku na vodu vysunutím směrem dolů.



- RU** Полностью опустошите резервуар и закройте крышку отверстия для воды.
- UK** Повністю злийте воду з контейнера для води, а потім закрийте кришку впускного отвору для води.
- PL** Całkowicie opróżnij zbiornik wody, a następnie zamknij korek wlotu wody.
- CS** Nádržku na vodu zcela vyprázdněte a poté zavřete uzávěr nálevky na vodu.



- RU** Установите резервуар для воды на прибор и убедитесь, что он встал на место.
- UK** Установіть контейнер для води назад у прилад, і переконайтеся, що його вставлено повністю.
- PL** Umieść zbiornik wody na swoim miejscu w urządzeniu i upewnij się, że jest całkowicie na swoim miejscu.
- CS** Vraťte nádržku na vodu na své místo a ujistěte se, že je zcela zajištěna.

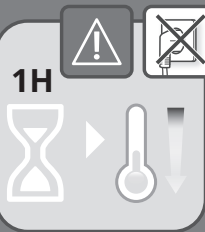

- RU** Подождите час, пока прибор остынет, прежде чем помещать его на хранение или проводить его очистку.
- UK** Перед зберіганням або чищенням зачекайте годину, поки прилад охолоне.
- PL** Przed schowaniem lub przystąpieniem do czyszczenia urządzenia odczekaj godzinę, aż ostygnie.
- CS** Před uskladněním nebo čištěním vyčkejte alespoň hodinu, než spotřebič vychladne.

4 ОЧИСТКА / ОЧИЩЕННЯ / CZYSZCZENIE / ČIŠTĚNÍ



- RU** Протрите пластиковые детали прибора сухой тканью.
- UK** Протріть пластикові частини приладу сухою ганчіркою.
- PL** Wyczyść plastikowe części urządzenia suchą szmatką.
- CS** Plastové části spotřebiče otřete suchým hadříkem.



- RU** Никогда не используйте абразивные средства/материалы для очистки паровой головки. Этот прибор не требует удаления накипи.
- UK** Ніколи не використовуйте абразивні засоби або поверхні для очищення парової голівки. Цей прилад не потребує видалення накипу.
- PL** Do czyszczenia głowicy parowej nigdy nie używaj środków ściernych ani powierzchni. To urządzenie nie wymaga odkamieniania.
- CS** K čištění napařovací hlavy nikdy nepoužívejte abrazivní prostředky ani materiály. Tento spotřebič nevyžaduje odstraňování vodního kamene.

**RU**

Никогда не мойте и не ополаскивайте прибор непосредственно над раковиной.

UK

Ніколи не мийте й не обполісуйте прилад безпосередньо над раковиною.

PL

Nigdy nie myj ani nie płucz urządzenia bezpośrednio nad zlewem.

CS

Spotřebič nikdy nemýjте ani neoplachujte přímo nad dřezem.

**RU**

Убедитесь, что решетки воздухозаборного и/или выпускного отверстия не засорены. Не закрывайте решетки воздухозаборного и/или выпускного отверстия.

UK

Переконайтеся, що решітки впуску й випуску повітря не засмічені. Не перекривайте решітки впуску й випуску повітря.

PL

Sprawdź, czy kratki wlotu i/lub wylotu powietrza nie są zatkane. Nie zakrywaj kratek wlotu i/lub wylotu powietrza.

CS

Zkontrolujte, zda nejsou ucpané mřížky vstupu či výstupu vzduchu. Nezakrývejte vstupní a výstupní mřížky přívodu vzduchu.

- BG** Моля, прочетете внимателно книжката „Важни инструкции за безопасност“ преди да използвате уреда за първи път.
- HU** Kérjük, az első használat előtt figyelmesen olvassa el a „Fontos biztonsági utasítások” füzetet.
- RO** Vă rugăm să citiți cu atenție broșura „Instrucțiuni importante de siguranță” înainte de a-l utiliza pentru prima dată.
- SR** Пажљиво прочитајте брошуру „Важна безбедносна упутства“ пре прве употребе.

ОПИСАНИЕ НА ПРОДУКТА / TERMÉKISMERTETŐ / DESCRIEREA PRODUSULUI / OPIS PROIZVODA

1. **BG** Парна глава
HU Gőzölőfej
RO Cap pentru abur
SR Parna glava
2. **BG** Бутон за пара/изсмукване
HU Gőz/szívás gomb
RO Buton de abur/aspirare
SR Dugme za paru/usisavanje
3. **BG** Бутон за режим
HU Üzem mód gomb
RO Buton de mod
SR Dugme za izbor režima
-  Само гладене с пара / Csak gőz / Doar abur / Samo para
Пара + леко засмукване / Gőz + lágy szívás /
Abur + aspirare ușoară / Para + blago usisavanje
Пара + интензивно засмукване / Gőz + turbó szívás /
Abur + aspirare turbo / Para + turbo usisavanje
4. **BG** Подвижен резервоар за вода
HU Kivehető víztartály
RO Rezervor de apă detașabil
SR Demontažni rezervoar za vodu
5. **BG** Бутон On/Off (Вкл./изкл.) и светлинен индикатор за нагриване
HU Be-/kikapcsoló gomb és a melegedés jelzőfénye
RO Buton de pornire/oprire și indicator luminos de încălzire
SR Dugme za uključivanje/isključivanje i svetlosni indikator grejanja
6. **BG** Извод за кабела
HU Kábelkimenet
RO ieșire cablu
SR Izlaz kabla
7. **BG** Решетки на входа и/или изхода за въздух
HU Levegőbemeneti és/vagy -kimeneti rácsok
RO Grile de admisie și/sau evacuare a aerului
SR Rešetke za ulaz/izlaz vazduha

1 ПРЕДИ УПОТРЕБА / HASZNÁLAT ELŐTT / ÎNAINTE DE UTILIZARE / PRE UPOTREBE



- BG** Уредът трябва да бъде изключен от контакта.
Отстранете резервоара за вода.
- HU** A készüléket ki kell húzni a hálózati aljzatról.
Távolítsa el a víztartályt.
- RO** Aparatul trebuie scos din priză.
Îndepărtați rezervorul de apă.
- SR** Aparat mora da se isključi iz struje.
Uklonite rezervoar za vodu.



- BG** Отворете капачката на входа за вода.
- HU** Nyissa fel a vízbemenet kupakját.
- RO** Deschideți capacul rezervorului de apă.
- SR** Otvorite poklopac otvora za vodu.



- BG** Напълнете резервоара за вода с вода до ограничението за максимално ниво (вижте раздел « каква вода да се използва »). Вижте брошурата „Важни инструкции за безопасност“.
- HU** Töltsse fel vízzel a víztartályt a maximális szintig (lásd: Milyen vizet kell használni?). Lásd a „Fontos biztonsági utasítások” füzetet.
- RO** Umpleți rezervorul cu apă până la limita nivelului max. (a se vedea secțiunea „Ce apă se folosește”). Consultați broșura „Instrucțiuni importante de siguranță”.
- SR** Napunite rezervoar za vodu vodom do granice maksimalnog nivoa (pogledajte odeljak „Kakvu vodu treba da koristim”). Pogledajte brošuru „Важна безбедносна упутства”.



- BG** Затворете капачката на входа за вода.
- HU** Zárja be a vízbemenet kupakját.
- RO** Încchideți capacul rezervorului de apă.
- SR** Zatvorite poklopac otvora za vodu.



- BG** Върнете резервоара за вода на мястото му, като го плъзнете нагоре, докато се фиксира напълно. Уверете се, че резервоарът за вода е напълно фиксиран на място.
- HU** Állítsa vissza a víztartályt a helyére úgy, hogy teljesen felcsúsztatja. Győződjön meg arról, hogy a víztartály teljesen a helyére került.
- RO** Puneți la loc rezervorul de apă, glisându-l în sus până este complet fixat. Asigurați-vă că rezervorul este fixat complet.
- SR** Vratite rezervoar za vodu u njegov položaj tako što ćete ga povlačiti nagore dok u potpunosti ne nalegne u položaj. Proverite da li rezervoar za vodu u potpunosti naleže.



- BG** Тъй като парата е много гореща : никога не се опитвайте да изглаждате гънки от дреха, когато е облечена, винаги окачвайте дрехите на закачалка.
- HU** Mivel a gőz nagyon forró: soha ne próbálja meg olyan ruháról a gyűrődéseket, amelyet viselnek! Mindig akassza fel a ruhákat egy akasztóra.
- RO** Aburul este foarte fierbinte. Nu încercați niciodată să îndepărtați cutele de pe un articol vestimentar în timp ce este purtat. Puneți întotdeauna articolele pe umeras.
- SR** Pošto je para vrela: nikada ne peglajte nabore na odeći dok se nosi već odeću okačite na ofinger.

2 УПОТРЕБ / HASZNÁLAT / UTILIZAREA / UPOTREBA



BG Включете уреда в контакта.
Включете уреда, като натиснете бутона
On/Off (Вкл./изкл.). Звуков сигнал
потвърждава, че е включен.

HU Dugja be a készüléket a Be/Ki gomb
megnyomásával. A bekapcsolást hangjelzés
erősíti meg.

RO Conectați aparatul la priză. Porniți aparatul
apăsând butonul de pornire/oprire. Un
semnal sonor confirmă că este pornit.

SR Uključite aparat u struju.
Uključite aparat tako što ćete pritisnuti dugme
za uključivanje/isključivanje. Zvučnim signalom
se potvrđuje da je aparat uključen.

BG Индикаторната лампичка свети
постоянно и звуков сигнал прозвучава,
когато уредът е готов за употреба
(прибл. 30 s).

HU Amikor a készülék használatra kész (kb.
30 mp), a jelzőfény folyamatosan világít, és
hangjelzés hallható.

RO Indicatorul luminos rămâne aprins și se
aude un semnal sonor când aparatul este
gata de utilizare (după circa 30 s).

SR Indikatorsko svetlo neprestano svetli a
zvučni signal se oglašava kada je aparat
spreman za upotrebu (približno 30 s).

BG Натиснете бутона за пара/засмукване,
като главата е насочена навън, и
дръжте в изправено положение.

HU Nyomja meg a gőz/szívás gombot úgy,
hogy a készülék ne Őn felé nézzen, és
függőleges helyzetben tartja.

RO Apăsați butonul pentru abur/aspirare cu
capul orientat spre exterior și țineți-l în
poziție verticală.

SR Pritisnite dugme za paru/usisavanje kada
je glava okrenuta ka spolja i držite ga u
uspravnom položaju.



BG За да промените режима (пара + леко
засмукване или пара + интензивно
засмукване), превключете бутона за
режим.

HU Az üzemmód (gőz + lágy szívás vagy gőz +
turbó szívás) módosításához használja az
üzemmód gombot.

RO Pentru a schimba modul (abur + aspirare
ușoară sau abur + aspirare turbo), folosiți
butonul de mod.

SR Da biste promenili režim (para + blago
usisavanje ili para + turbo usisavanje),
promenite režim pomoću dugmeta za
izbor režima.

BG В режим на пара + леко засмукване или
пара + интензивно засмукване Вашият
уред ще издава шум, свързан с работата
на мотора: това е нормално.

HU A Gőz + lágy szívás vagy gőz + turbó
szívás üzemmódban a készülék a motor
működése miatt zajt bocsát ki: ez
normális jelenség.

RO În modul abur + aspirare ușoară sau
abur + aspirare turbo, aparatul va emite
sunete din cauza puterii motorului: acest
lucru este normal.

SR Kod režima para + blago usisavanje ili
para + turbo usisavanje, aparat emituje
šum koji je povezan sa snagom motora:
to je uobičajena pojava.

BG За оптимална употреба в режим на
пара + леко засмукване или интензивно
засмукване използвайте уреда в посока
от горе надолу.

HU A gőz + lágy szívás vagy turbó szívás
üzemmód optimális használatához a
készüléket felülről lefelé haladva használja.

RO Pentru utilizare optimă în modul abur +
aspirare ușoară sau aspirare turbo, treceți
cu aparatul de sus în jos.

SR Za optimalnu upotrebu u režimima para
+ blago usisavanje ili turbo usisavanje,
koristite aparat odozgo nadole.



BG За оптимални резултати уредът за гладене с пара трябва да винаги да е в контакт с Вашата дреха.

HU Az optimális eredmény érdekében mindig tartsa a gőzölőt a ruhához érintve.

RO Pentru rezultate optime, treceți întotdeauna aparatul astfel încât să fie în contact cu articolul vestimentar.

SR Za optimalne rezultate, uvek stavljajte aparat za paru u dodir sa vašom odećom.



NO

BG Предупреждение: Никога не гладете с пара дреха, когато е облечена.

HU Figyelem: Soha ne gőzöljön olyan ruhát, amelyet éppen hordanak!

RO Avertisment: Nu călcați niciodată cu abur un articol în timp ce este purtat.

SR Upozorenje: nikada ne koristite paru na odeći koja se nosi.



NO

BG Никога не използвайте уреда за гладене с пара хоризонтално.

HU Ne használja vízszintesen a gőzölőt.

RO Nu folosiți niciodată orizontal aparatul de călcat cu abur.

SR Nikada ne koristite parni aparat u horizontalnom položaju.

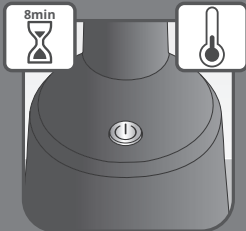

BG След 8 минути бездействие устройството се изключва автоматично. Натиснете бутона ON, за да включите устройството.

HU 8 perc inaktivitás után a készülék automatikusan kikapcsol. A bekapcsoláshoz nyomja meg az ON gombot.

RO După 8 minute de inactivitate, dispozitivul se va opri automat. Apăsați butonul ON pentru a-l porni.

SR Након 8 минута неактивности, уређај ће се аутоматски искључити. Притисните дугме ОН да бисте га укључили.

Съвети: Проверете етикета на тъканите за препоръки. Препоръчваме да тествате акрилните, найлоновите или други синтетични тъкани на незабележимо място, за да се уверите, че тези тъкани не се увреждат от горещата пара

Танácsok: Nézze meg az anyag címkéjét az ápolási javaslatokért. Javasoljuk, hogy az akril, nejlon vagy más szintetikus anyagokat nem feltűnő helyen tesztelje, hogy a forró gőz ne károsítsa ezeket az anyagokat.

Sugestii: Uitați-vă la recomandările de pe eticheta materialului. Vă recomandăm să testați fibrele acrilice, nailonul și alte materiale sintetice într-o zonă mai puțin vizibilă pentru a vă asigura că nu se deteriorează de la aburul fierbinte.

Saveti: na etiketi o sastavu tkanine proverite preporuke. Preporučujemo vam da testirate akrilne, najlonske ili druge sintetičke tkanine na neupadljivom delu kako se ne bi oštetile vrelom parom

3 СЛЕД УПОТРЕБА / HASZNÁLAT / DUPĂ UTILIZARE / POSLE UPOTREBE



BG Изключете уреда. Звукот сигнал потвърждава, че е спрян.

HU Kapcsolja ki a készüléket. Hangjelzés jelzi, hogy leállt.

RO Oprîți aparatul. Un semnal sonor confirmă că este oprit.

SR Isključite aparat. Zvučnim signalom se potvrđuje da je aparat isključen.

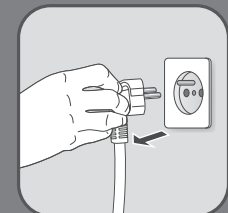

BG Изключете уреда от контакта.

HU Húzza ki a készülék dugóját a konnektorból.

RO Deconectați aparatul de la priză.

SR Isključite aparat iz struje.

NO

- BG** Предупреждение: никога не пипайте парната глава на уреда, когато е гореща.
- HU** Figyelem: Soha ne érintse meg a gőzölőfejet, amíg az forró.
- RO** Avertisment: Nu atingeți capul pentru abur al aparatului cât timp este fierbinte.
- SR** Upozorenje: nikada ne dodirujte parnu glavu aparata dok je vruća.



- BG** Отстранете резервоара за вода, като го плъзнете надолу.
- HU** Vegye ki a víztartályt úgy, hogy lefelé csúsztatja.
- RO** Scoateți rezervorul de apă glisându-l în jos.
- SR** Uklonite rezervoar za vodu tako što ćete ga povući nadole.



- BG** Изпразнете резервоара за вода напълно и след това затворете капачката на входа за вода.
- HU** Űrítse ki teljesen a víztartályt, majd zárja le a vízbemeneti kupakot.
- RO** Goliți complet rezervorul de apă și apoi închideți-i capacul.
- SR** Potpuno ispraznite rezervoar za vodu, a zatim zatvorite poklopac otvora za vodu.



- BG** Върнете резервоара за вода на мястото му в уреда, уверете се, че е изцяло на място.
- HU** Helyezze vissza a víztartályt a készülékre és ellenőrizze, hogy teljesen a helyén van-e.
- RO** Puneți la loc rezervorul în aparat, asigurându-vă că s-a fixat complet.
- SR** Vratite rezervoar za vodu u njegov položaj na aparatu i uverite se da potpuno naleže.



- BG** Изчакайте един час уредът да изстине, преди да го прибирате за съхранение или почиствате.
- HU** Tárolás vagy tisztítás előtt várjon egy órát, amíg a készülék lehűl.
- RO** Așteptați o oră ca aparatul să se răcească înainte de a-l depozita sau de a-l curăța.
- SR** Sačekajte sat vremena da se vaš aparat ohladi pre skladištenja ili čišćenja.

4 ПОЧИСТВАНЕ / TISZTÍTÁS / CURĂȚARE / ČIŠŤENJE



- BG** Почистете пластмасовите части на уреда със суха кърпа.
- HU** Tisztítsa meg a készülék műanyag részeit egy száraz ruhával.
- RO** Curățați componentele de plastic ale aparatului cu o cârpă uscată.
- SR** Obrišite plastične delove aparata suvom krpom.



- BG** Никога не използвайте абразивни продукти или повърхности за почистване на парната глава. Този уред не се нуждае от почистване от котлен камък.
- HU** A gőzölőfej tisztításához ne használjon súrolószert vagy -terméket. Ez a készülék nem igényel vízkőmentesítést.
- RO** Nu utilizați niciodată produse sau suprafețe abrazive pentru a curăța aparatul. Acest aparat nu necesită detartrare.
- SR** Nikada ne koristite abrazivne proizvode ili površine za čišćenje parne glave. Ovaj uređaj ne zahteva uklanjaње kamenca.

**BG**

Никога не мийте или изплаквайте уреда директно на чешмата.

HU

Soha ne mossa vagy öblítse a készüléket közvetlenül mosogató felett.

RO

Nu spălați și nu clătiți niciodată aparatul direct sub robinet.

SR

Nikada nemojte da perete ili ispirate aparat neposredno iznad lavaboa.

BG

Проверете дали решетките на входа и/или изхода за въздух не са блокирани. Не покривайте решетките на входа и/или изхода за въздух.

HU

Ellenőrizze, hogy a levegőbemeneti és/vagy kimeneti rácsok nincsenek-e eltömődve. Ne takarja le a levegőbemeneti és/vagy kimeneti rácsokat.

RO

Verificați dacă grilele de admisie și/sau evacuare a aerului nu sunt obstructionate. Nu acoperiți grilele de admisie și/sau evacuare a aerului.

SR

Proverite da li postoji prepreka na rešetkama za ulaz/izlaz vazduha. Izbegavajte pokrivanje rešetaka za ulaz/izlaz vazduha.

- SK** Pred prvým použitím si pozorne prečítajte brožúru „Dôležité bezpečnostné pokyny“.
- BS** Pažljivo pročitajte knjižicu «Važna sigurnosna uputstva» prije prve upotrebe.
- ET** Enne esmakordset kasutamist lugege hoolikalt läbi vihik „Olulised ohutusjuhised“.
- LV** Pirms pirmās lietošanas reizes rūpīgi izlasiet bukletu “Svarīgi drošības norādījumi”.

POPIS VÝROBKU / OPIS PROIZVODA / TOOTE

KIRJELDUS / PRODUKTA APRAKSTS

1. **SK** Parná hlavica
BS Glava za paru
ET Auruotsik
LV Tvaika galva
2. **SK** Tlačidlo pary/odsávania
BS Tipka za paru/usisavanje
ET Aur/imamismnupp
LV Tvaika/sūkšanas poga
3. **SK** Tlačidlo Režim
BS Tipka režima rada
ET Nupp Režiim
LV Režīma pārslēgšanas poga
-  Iba naparovanie / Samo para / Ainult aur / Tikai tvaiks
 I Naparovanie + jemné odsávanie / Para + lagano usisavanje / Aur + Nõrk imemine / Tvaiks + saudzīga sūkšana
 II Naparovanie + turbo odsávanie / Para + turbo usisavanje / Aur + Turboimemine / Tvaiks + turbo sūkšana
4. **SK** Vyberateľná nádrž na vodu
BS Odvojivi spremnik za vodu
ET Eemaldatav veepaak
LV Noņemama ūdens tvertne
5. **SK** Tlačidlo zapnutia/vypnutia a indikátor vyhrievania
BS Tipka za uključivanje/isključivanje i indikator zagrijavanja
ET Toitenupp ja kuumutamise valgusnäidik
LV Ieslēgšanas/izslēgšanas poga un sildīšanas indikators
6. **SK** Výstup kábla
BS Izlaz za kabal
ET Juhtme väljumisava
LV Vada izeja
7. **SK** Mriežky na prívod a/alebo vývod vzduchu
BS Rešetke za ulaz i/ili izlaz zraka
ET Ōhu sisse- ja/või väljalaskevõred
LV Gaisa ieplūdes un/vai izplūdes atveres

1 PRED POUŽITÍM / PRIJE UPOTREBE / ENNE KASUTAMIST / PIRMS LIETOŠANAS



- SK** Zariadenie sa musí odpojiť. Vyberte nádrž na vodu.
- BS** Aparat se mora isključiti iz napajanja. Izvadite spremnik za vodu.
- ET** Seade peab olema vooluvõrgust lahti ühendatud. Eemaldage veepaak.
- LV** Ierīcei jābūt atvienotai no elektrotīkla. Izņemiet ūdens tvertni.



- SK** Otvorte uzáver prívodu vody.
- BS** Otvorite poklopac na spremniku za vodu.
- ET** Avage vee sisselaskeava kork.
- LV** Atveriet ūdens ieklūdes vāciņu.



- SK** Nádrž na vodu naplňte vodou na maximálnu úroveň (pozrite si časť « akú vodu použiť »). Pozrite si brožúru „Dôležité bezpečnostné pokyny“.
- BS** Napunite spremnik za vodu do oznake za maksimalni nivo (pogledajte odjeljak «Kakvu vodu koristiti»). Pogledajte knjižicu „Važna sigurnosna uputstva“.
- ET** Täitke veepaak veega kuni max taseme märgiseni (vt jaotist „Millist vett kasutada?“). Vt „Olulised ohutusjuhised“.
- LV** Uzpildiet ūdens tvertni ar ūdeni līdz maks. līmenim (skatiet sadaļu “Kādu ūdeni izmantot”). Skatiet bukletu “Svarīgi drošības norādījumi”.



- SK** Zatvorte uzáver prívodu vody.
- BS** Zatvorite poklopac na spremniku za vodu.
- ET** Sulgege vee sisselaskeava kork.
- LV** Aizveriet ūdens ieklūdes vāciņu.

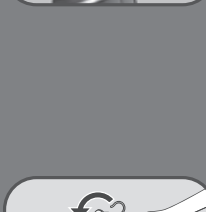

- SK** Nádrž na vodu vráťte na miesto. Posuňte ju nahor tak, aby sa úplne usadila. Skontrolujte, či je nádrž na vodu úplne usadená na mieste.
- BS** Spremnik za vodu vratite na mjesto tako da ga povučete prema gore. Provjerite da li je spremnik za vodu na mjestu.
- ET** Lükake veepaak lõpuni tagasi oma kohale. Veenduge, et veepaak on lõpuni oma kohale asetatud.
- LV** Novietojiet ūdens tvertni atpakaļ, bīdot to, līdz tā ir pilnībā nofiksēta. Pārliedcinietis, vai ūdens tvertni ir pilnībā nofiksēta.



- SK** Para je veľmi horúca: nikdy sa preto nepokúšajte odstraňovať záhyby na odev, keď je oblečený, odev vždy zaveste na vešiak.
- BS** Budući da je para veoma vruća, nikada ne pokušavajte izravnati nabore na odjeći dok ju nosite vi ili neko drugi, uvijek objesite odjeću na vješalicu.
- ET** Kuna aur on väga kuum: ärge kunagi üritage eemaldada kortse riietelt, mis on kellelgi seljas; riputage riided alati riidepuule.
- LV** Tā kā tvaiks ir ļoti karsts, nekādā gadījumā nemēģiniet likvidēt apģērba krokas, kamēr to valkājat; vienmēr uzkariet apģērbus uz pakaramā.

2 POUŽITIE / UPOTREBA / KASUTAMINE / LIETOŠANA



SK Spotřebič zapojte do sítě. Zapnete spotřebič stlačením hlavního vypínače. Akustický signál potvrdí, že spotřebič je zapnutý.

BS Priključite aparat u napajanje. Uključite aparat pritiskom tipke za uključivanje/isključivanje. Zvučni signal potvrđuje da je aparat uključen.

ET Ühendage seade vooluvõrku. Lülitage seade sisse, vajutades toitenuppu. Helisignaal kinnitab, et seade on sisse lülitatud.

LV Pievienojiet ierīci elektrotīklam. Ieslēdziet ierīci, nospiežot ieslēgšanas/izslēgšanas pogu. Skaņas signāls apstiprina, ka tā ir ieslēgta.



SK Keď je spotřebič připravený na použití, indikátor svítí nepřerušovane a zazní zvukový signál (přibližně 30 s).

BS Indikator kontinuirano svijetli i čuje se zvučni signal kada je aparat spreman za upotrebu (pribl. 30 s).

ET Kui seade on kasutamiseks valmis (umbes 30 s), jääb märgutuli püsivalt põlema ja kostub helisignaal.

LV Indikators deg nepārtraukti, un atskan pīkstiens, kad ierīce ir gatava lietošanai (apm. 30 sek.).



SK Stlačte tlačidlo naparovania/odsávania s hlavou smerujúcou von a podržte ho vo zvislej polohe.

BS Prtiisnite tipku za paru/uisavanje tako da je glava okrenuta prema van i držite aparat uspravno.

ET Hoidke auruotsikut püstises asendis eemale suunatuna ja vajutage auru/imemise nuppu.

LV Nospiediet tvaika/sūkšanas pogu, vēršot galvu uz āru, un turiet to vertikāli.



SK Ak chcete zmeniť režim (naparovanie + jemné odsávanie alebo naparovanie + turbo odsávanie), zmeňte tlačidlo režimu.

BS Ako želite promijeniti način rada (para + lagano usisavanje ili para + turbo usisavanje), upotrijebite tipku za način rada. Režimii (aur + nörk imemine või aur + turboimemine) muutmiseks muutke režiiminuppu.

LV Lai noainītu režīmu (tvaiks + saudzīga sūkšana vai tvaiks + turbo sūkšana), nospiediet režīma pārslēgšanas pogu.

SK V režime naparovanie + jemné odsávanie alebo naparovanie + turbo odsávanie zariadenie vydáva hluk, ktorý súvisí s výkonom motora: je to normálne.

BS Ako koristite način rada para + lagano usisavanje ili para + turbo usisavanje, aparat će ispuštati zvuk koji je posljedica rada motora: to je normalno.

ET Režiimis aur + nörk imemine või aur + turboimemine kostub seadme müra, mis on seotud mootori töötamise intensiivsusega: tegemist on normaalse nähtusega.

LV Tvaika + saudzīgas sūkšanas vai tvaika + turbo sūkšanas režīmā ierīce radīs skaņu, kas ir saistīta ar motora jaudu: tā ir normāla parādība.



SK Optimálne výsledky v režime naparovanie + jemné odsávanie alebo turbo odsávanie dosiahnete, ak budete spotřebič používat zhora nadol.

BS Za optimalnu upotrebu u načinu rada para + lagano usisavanje ili turbo usisavanje, aparat pomociți odozgo prema dolje.

ET Režiimis aur + nörk imemine või turboimemine seadme optimaalseks kasutamiseks kasutage seadete ülevälit alla.

LV Lai optimāli izmantotu ierīci tvaika + saudzīgas sūkšanas vai turbo sūkšanas režīmā, lietojiet to virzienā no augšas uz leju.



SK Na dosiahnutie optimálnych výsledkov vždy vedte naparovač tak, aby sa dotýkal odevu.

BS Za optimalne rezultate uvijek držite aparat u kontaktu sa odjećom.

ET Optimaalsete tulemuste saavutamiseks hoidke auruti liigutamise ajal alati riideesemega kontaktis.

LV Optimāliem rezultātiem, sekojiet līdzi, lai tvaiks tiek padots tieši uz auduma.



NO

SK Varovanie: Nikdy nenaparujte obnosený odev.

BS Upozorenje: Nikada nemojte pariti odjeću dok je nosite.

ET Hoiatus! Ärge aurutage riideeset, mis on kellelgi seljas.

LV Brīdinājums. Nekādā gadījumā netvaicējiet apģērbu, kamēr to valkājat.



NO

SK Naparovač nikdy nepoužívajte vodorovne.

BS Aparat nikada nemojte koristiti horizontalno.

ET Ärge kasutage aurutajat horisontaalselt.

LV Nekādā gadījumā nelietojiet tvaicētāju horizontāli.

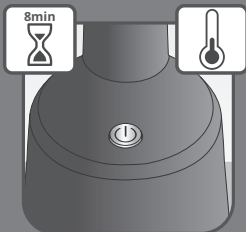

SK Po 8 minútach nečinnosti sa zariadenie automaticky vypne. Stlačením tlačidla ON sa zapne.

BS Nakon 8 minuta neaktivnosti, uređaj će se automatski isključiti. Pritisnite dugme ON da uključite.

ET Pärast 8-minutilist tegevusetust lülitub seade automaatselt välja. Sisse lülitamiseks vajutage nuppu ON.

LV Pēc 8 neaktivitātes minūtēm ierīce automātiski izslēdzas. Nospiediet ieslēgšanas pogu, lai ieslēgtu.

Tipy: Odporúčania nájdete na štítku tkaniny. Odporúčame, aby ste akrylové, nylonové alebo iné syntetické tkaniny vyskúšali na nenápadnom mieste, aby sa zaručilo že tieto tkaniny sa nepoškodia horúcou parou.

Savjeti: Preporuke potražite na etiketi odjeće. Preporučujemo da akril, najlon i druge sintetičke tkanine testirate na mjestu koje nije vidljivo da vruća para ne bi oštetila odjeću.

Nõukogu: Nõuanded Vaadake riideeseme sildilt kasutussoovitusi. Soovitame akrüül-, nailon- või muid sünteetilisi kangaid silma alt välja jääva koha pealt järele proovida, et olla kindel, et kuum aur selliseid kangaid ei kahjusta

Padome: Padomi Skatiet auduma etiķetē norādītos ieteikumus. Iesakām pārbaudīt akrila, neilona vai citus sintētiskus audumus, izmantojot ierīci neuzkrītošā vietā, lai pārliecinātos, vai karstais tvaiks nebojā audumu.

3 PO POUŽITÍ / NAKON UPOTREBE / PÄRAST KASUTAMIST / PĒC LIETOŠANAS



SK Vypnite spotřebič. Akustický signál potvrdí, že spotřebič je vypnutý.

BS Isključite aparat. Zvučni signal potvrđuje da je aparat isključen.

ET Lülitage seade välja. Helisignaal annab märku, et seade on seiskunud.

LV Izslēdziet ierīci. Skaņas signāls apstiprina, ka tā ir izslēgta.

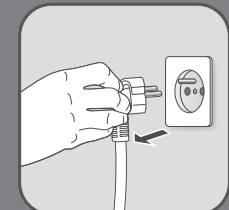

SK Spotřebič vypojte z elektrické sítě.

BS Isključite aparat iz napajanja.

ET Ühendage seade vooluvõrgust lahti.

LV Atvienojiet ierīci no elektrotīkla.

NO**SK**

Varovanie: Nikdy sa nedotýkajte parnej hlavice prístroja, kým je horúca.

BS

Upozorenje: Nikad ne dirajte glavu za paru na aparatu dok je vruća.

ET

Hoiatus! Ärge puudutage seadme aurupead, kui see on kuum.

LV

Bīdinājums. Nepieskarieties ierīces tvaika galvai, kad tā ir karsta.

**SK**

Vyberte nádrž na vodu tak, že ju posuniete nadol.

BS

Izvadite spremnik za vodu tako da ga povučete prema dolje.

ET

Eemaldage veepaak, lükates seda alla.

LV

Noņemiet ūdens tvertni, bīdot to uz leju.

**SK**

Úplne vyprázdňte nádrž na vodu a potom zatvorte uzáver na prívod vody.

BS

Do kraja ispraznite spremnik za vodu i zatvorite poklopac.

ET

Tühjendage veepaak täielikult ja sulgege seejärel vee sisselaskekork.

LV

Pilnībā iztukšojiet ūdens tvertni un aizveriet ūdens ieplūdes vāciņu.

**SK**

Nádrž na vodu vráťte na miesto v spotrebiči a skontrolujte, či je úplne na mieste.

BS

Vratite spremnik za vodu na aparat i provjerite da li je pravilno postavljen.

ET

Asetage veepaak tagasi seadmesse ja veenduge, et see on lõpuni oma kohale kinnitunud.

LV

Novietojiet ūdens tvertni atpakaļ uz ierīces un pārliecinieties, vai tā ir pilnībā nofiksēta.

1H**SK**

Pred uskladnením alebo čistením počkajte približne hodinu, kým spotrebič nevychladne.

BS

Prije odlaganja ili čišćenja pričekajte jedan sat da se aparat ohladi.

ET

Enne seadme hoiule panemistvõi puhastamist oodake tund aega, kuni seade on maha jahtunud.

LV

Pirms novietošanas uzglabāšanai vai tīrīšanas stundu uzgaidiet, līdz ierīce atdziest.

4 ČISTENIE / ČIŠĆENJE / PUHASTAMINE / TĪRĪŠANA

SK

Plastové diely spotrebiča umyte vlhkou utierkou.

BS

Plastične dijelove aparata očistite suhom krpom

ET

Puhastage seadme plastosi kuiva lapiga.

LV

Notīriet ierīces plastmasas daļas ar sausu drānu.

**SK**

Na čistenie parnej hlavice nikdy nepoužívajte abrazívne prostriedky ani nástroje s abrazívnymi povrchmi. Tento spotrebič nevyžaduje odstraňovanie vodného kameňa. Glavu za paru nikada nemojte čistiti abrazívnim proizvodima ili površinama. Ovaj uređaj ne zahtijeva uklanjanje kamenca.

BS

Na čišćenje parne glave nikada ne koristite abrazivne sredstvo ili alate s abrazivnim površinama. Ovaj uređaj ne zahtijeva uklanjanje kamenca.

ET

Ärge kasutage auruotsiku puhastamiseks abrasiivseid tooteid või pindu. See seade ei vaja katlakivieemaldust.

LV

Tvaika galvas tīrīšanai nekādā gadījumā neizmantojiet abrazīvus produktus vai virsmas. Šai ierīcei nav nepieciešama kaļķakmens noņemšana.

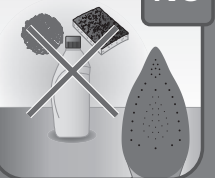
NO

**SK**

Spotrebič nikdy neumývajte ani neoplachujte priamo nad umývadlom.

BS

Aparat nemojte nikada prati ili ispirati direktno ispod slavine.

ET

Ärge peske ega loputage seadet vahetult valamu kohal.

LV

Nekādā gadījumā nemazgājiet un neskalojiet ierīci virs izlietnes.

SK

Skontrolujte, či nie sú upchaté mriežky na prívod a vývod vzduchu. Mriežky na prívod a vývod nezakrývajte.

BS

Vodite računa da rešetka na ulaznom/ izlaznom otvoru za zrak ne bude prekrivena. Nemojte prekrivati rešetke na ulaznom/izlaznom otvoru za zrak.

ET

Kontrollige, et õhu sisse- ja/või väljalaskevõred poleks kinni kaetud. Ärge katke õhu sisse- ja väljalaskevõred kinni.

LV

Pārbaudiet, vai gaisa ieplūdes un/ vai izplūdes atveres nav nosprostotas. Neaizklājiet gaisa ieplūdes un/vai izplūdes atveres.

- LT** Prieš naudodami prietaisą pirmą kartą, atidžiai perskaitykite knygelę „Svarbūs saugos nurodymai“.
- SL** Pred prvo uporabo natančno preberite knjižico „Pomembna varnostna navodila“.
- SQ** Ju lutemi, lexoni me kujdes broshurën «Udhëzime të rëndësishme sigurie» përpara se ta përdorni për herë të parë.
- MK** Ве молиме внимателно прочитајте ја брошурата „Важни безбедносни упатства“ пред да ја користите за прв пат.

GAMINIO APRAŠYMAS / OPIS IZDELKA / PËRSHKRIMI I PRODUKTIT / ОПИС НА ПРОИЗВОДОТ

1. **LT** Garų galvutė
SL Parna glava
SQ Koka e avullit
MK Глава за пара
2. **LT** Garų / siurbimo mygtukas
SL Gumb za paro/sesanje
SQ Butoni i avullit/thithjes
MK Копче за пара/вшмукување
3. **LT** Režimo mygtukas
SL Gumb načina
SQ Butoni i modalitetit
MK Копче за режим



Tik garai / Samo para / Vetëm avull / Само пара
Garai + Minkštas siurbimas / Para + šibko sesanje /
Avull + Thithje e butë / Пара + меко вшмукување
Garai + „Turbo“ siurbimas / Para + turbo sesanje /
Avull + Thithje turbo / Пара + турбо вшмукување

4. **LT** Išimamas vandens rezervuaras
SL Odstranljiv vodni rezervoar
SQ Depozitë e heqshme uji
MK Отстранлив резервоар за вода
5. **LT** Įjungimo (išjungimo) mygtukas ir kaitinimo indikatoriaus lemputė
SL Gumb za vklop/izklop in indikatorska lučka za segrevanje
SQ Butoni ndezur/fikur dhe drita treguese e nxehjes
MK Копче за вклучување/исклучување и индикатор за греење
6. **LT** Laido galas
SL Izhod za kabel
SQ Dalja e kordonit
MK Излез за кабел
7. **LT** Oro įsiurbimo anga ir (arba) išleidimo grotelės
SL Dovod zraka in/ali rešetke izhodne odprtine
SQ Rrjetat e hyrjes dhe/ose daljes së ajrit
MK Решетки за влез и/или излез на воздух

1 PRIËŠ NAUDOJIMĄ / PRED UPORABO / PËRPARA PËRDORIMIT / PRED UPOTREBA



- LT** Prietaisą reikia išjungti iš elektros tinklo. Pripildykite vandens rezervuarą.
- SL** Napravo morate odklopiti iz električnega omrežja. Odstranite vodni rezervoar.
- SQ** Pajisja duhet të jetë e hequr nga priza. Hiqni depozitën e ujit.
- MK** Апаратот мора да се исклучи од струја. Отстранете го резервоарот за вода.



- LT** Atidarykite vandens angos dangtelį.
- SL** Odprite pokrovček za vstopno odprtino za vodo.
- SQ** Hapni kapakun e hyrjes së ujit.
- MK** Отворете го капачето за влез на вода.



- LT** Pripildykite bakelį vandens iki maksimalaus lygio ribos (žr. skyrių „Kokį vandenį naudoti“). Žr. knygelę „Svarbūs saugos nurodymai“.
- SL** Rezervoar za vodo napolnite do oznake MAX (glejte razdelek «Kakšno vodo je treba uporabiti»). Glejte knjižico „Pomembna varnostna navodila“.
- SQ** Mbushni depozitën e ujit me ujë deri në limit të nivelit maksimal (shihni seksioni “çfarë lloj uji duhet të përdoret”). Shihni broshurën «Udhëzime të rëndësishme sigurie».
- MK** Наполнете го со вода резервоарот за вода до границата на максималното ниво (видете го делот „каква вода да се користи“). Видете ја брошурата „Важни безбедносни упатства“.



- LT** Uždarykite vandens angos dangtelį.
- SL** Zaprite pokrovček za vstopno odprtino za vodo.
- SQ** Mbyllni kapakun e hyrjes së ujit.
- MK** Затворете го капачето за влез на вода.



- LT** Iš naujo uždėkite vandens bakelį, kol jis užsifiksuos. Įsitinkinkite, kad vandens bakelis yra tinkamai pritvirtintas. Vodni rezervoar znova namestite na mesto tako, da ga do konca pritisnete navzgor. Vodni rezervoar mora biti popolnoma nameščen.
- SL** Ktheni depozitën e ujit në vendin e saj duke e rrëshqitur lart. Sigurohuni që depozita e ujit të jetë vendosur saktë.
- SQ** Vratete go rezervuarot za voda na svoeto mesto taka што ќе go lizgate do soodvetnata pozicija. Proverete dali rezervuarot za voda e soodvetno postaven na svoeto mesto.
- MK**



- LT** Garai yra labai karšti : niekada nebandykite pašalinti dėvimų drabužių raukšlių ir visada juos kabinkite ant drabužių pakabos.
- SL** Ker je para zelo vroča: nikoli ne poskušajte zgladiti gub na oblačilu, ko ga nosite, in ga vedno obesite na obešalniki.
- SQ** Duke qenë se avulli është shumë i nxehtë: asnjëherë mos provoni të hiqni rrudhat nga një rrobë e veshur dhe gjithmonë varini rrobat në varëse rrobash.
- MK** Бидејќи пареата е многу жешка: никогаш не обидувајте се да ги отстраните наборите од облеката додека ја носите; облеката секогаш треба да биде закачена на закачалка за облека.

2 NAUDOJIMAS / UPORABA / PĒRDORIMI / УПОТРЕБА



- LT** Prijunkite prietaisą prie elektros tinklo. Įjunkite prietaisą paspaudę įjungimo (išjungimo) mygtuką. Garsinis signalas nurodo, kad prietaisas įsijungė.
- SL** Priključite napravo. Napravo vklop/izklop s pritiskom na gumb vklop/izklop. Zvočni signal potrdi, da je naprava vklopljena.
- SQ** Futeni pajisjen në prizë. Ndizeni pajisjen duke shtypur butonin ndezur/fikur. Një sinjal akustik konfirmon që ajo është ndezur.
- MK** Приклучете го апаратот во струја. Вклучете го апаратот со притискање на копчето за вклучување/исклучување. Звучен сигнал потврдува дека е вклучен.



- LT** Užsidega indikatoriaus lemputė ir pasigirsta ryptelėjimas, nurodantis, kad prietaisas yra paruoštas naudoti (maždaug 30 s).
- SL** Ko je naprava pripravljena za uporabo, indikatorska lučka sveti in oglasi se pisk (približno 30 sekund).
- SQ** Drita treguese qëndron ndezur dhe pajisja nxjerr një tingull kur pajisja është gati për t'u përdorur (afro. 30s).
- MK** Светлото за индикација престанува да трепка и се огласува звучен сигнал кога апаратот е подготвен за употреба (приближно 30 секунди).



- LT** Paspauskite garų (siurbimo) mygtuką galvutę nukreipdami į išorę ir laikykite ją stačioje padėtyje.
- SL** Pritisnite gumb za paro/sesanje z glavo, obrnjeno navzven, in jo držite v pokončnem položaju.
- SQ** Shtypni butonin avull/thithje me kokën drejtuar jashtë dhe mbajeni në një pozicion vertikal.
- MK** Притиснете го копчето за пареа/вшмукување со главата свртена нанадвор и држете го во исправена положба.



- LT** Norėdami pakeisti režimą (garai + minkštas siurbimas arba garai + „turbo“ siurbimas), paspauskite režimo keitimo mygtuką. Če želite spremeniti način (para + šibko sesanje ali para + turbo sesanje), ga spremenite z gumbom za način.
- SL** Për të ndryshuar modalitetin (avull + thithje e butë ose avull + thithje turbo), ndryshoni butonin e modalitetit.
- MK** За да го промените режимот (пареа + меко вшмукување или пареа + турбо вшмукување), сменете го копчето за режим.



- LT** Naudojant garai + minkštas siurbimas arba garai + „turbo“ siurbimas režimą, jūsų prietaisas skleis su viršklio galia susijusius garsus: tai – normalu.
- SL** V načinu para + šibko sesanje ali para + turbo sesanje bo naprava oddajala zvok, povezan z močjo motorja: to je običajno.
- SQ** Në modalitetin avull + thithje e butë ose avull + thithje turbo, pajisja do të nxjerrë një zhurmë që lidhet me fuqinë e motorit: kjo gjë është normale.

- MK** Во режимот на пареа + меко вшмукување или пареа + турбо вшмукување, апаратот ќе емитува бучава поврзана со моќноста на моторот: ова е нормално.



- LT** Norėdami pilnai išnaudoti garai + minkštas arba „turbo“ siurbimas režimą, naudokite prietaisą nuo viršaus iki apačios.
- SL** Za optimalno uporabo v načinu para + šibko sesanje ali turbo sesanje napravo uporabljajte od zgoraj navzdol.
- SQ** Për të shfrytëzuar maksimalisht modalitetin avull + thithje e butë ose thithje turbo, përdoreni pajisjen nga lart poshtë.
- MK** За optimalna употреба во режимот на пареа + меко вшмукување или turbo вшмукување, користете го апаратот во насока од горе надолu.



- LT** Optimaliam naudojimui garantuotą naudokite prilietę prie drabužio.
- SL** Če želite doseči optimalne rezultate, naj bo parni likalnik vedno v stiku z oblačili.
- SQ** Për rezultate optimale, gjithmonë prekeni avulluesin me rrobato.
- MK** За оптимални резултати, секогаш поминувајте со уредот за пеглање на пареа врз облеката.



- LT** Įspėjimas: Niekada garais nelyginkite dėvimų drabužių.
- SL** Opozorilo: Nikoli ne parite oblačil medtem, ko jih nosite.
- SQ** Paralajmërim: Asnjëherë mos e përdorni pajisjen në një rrobë të veshur.
- MK** Предупредување: Никогаш не пеглајте ја облеката додека ја носите.



- LT** Niekada garantuoto nenaudokite horizontaliai.
- SL** Parnega likalnika nikoli ne uporabljajte vodoravno.
- SQ** Asnjëherë mos e përdorni pajisjen horizontalisht.
- MK** Никогаш не користете го уредот за пеглање на пареа во хоризонтална положба.

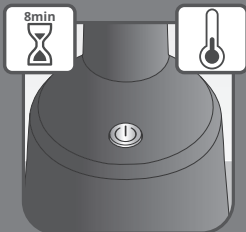

- LT** Po 8 minučių neveikimo prietaisas išsijungs automatiškai. Norėdami įjungti, paspauskite įjungimo mygtuką.
- SL** Po 8 minutah nedejavnosti se naprava samodejno izklopi. Za vklop pritisnite gumb ON.
- SQ** Pas 8 minutash pasiviteti, pajisja do të fiket automatikisht. Shtypni butonin ON për ta ndezur.
- MK** По 8 минути неактивност, уредот автоматски ќе се исклучи. Притиснете го копчето ON за да се вклучите.

Patarimai: Patikrinkite audinio etiketėje pateiktas rekomendacijas. Rekomenduojame bandymus su akrilinais, nailoniniais ar kitais sintetiniais audiniais atlikti nepastebimoje vietoje, kad įsitikintumėte, jog šie audiniai nebus pažeisti juos lyginant karštais garais.

Nasveti: Oglejte si priporočila, ki so navedena na etiketi tkanine. Priporočamo, da napravno na akrilnih, najlonskih ali drugih sintetičnih tkaninah najprej preizkusite na neopaznem mestu, da se prepričate, da vroča para teh tkanin ne poškoduje.

Këshilla: Kontrolloni etiketën e rrobave për rekomandime. Rekomandojmë që të testoni materiale akriliku, najloni ose materiale të tjera sintetike në një zonë jo të dukshme për t'u siguruar që këto materiale nuk dëmtohen nga avulli i nxehtë.

Совети: Прочитајте ги препораките на етикетата на ткаенината. Препорачуваме да тестираме акрилни, најлон или други синтетички ткаенини на незабележливо место за да се осигурите дека овие ткаенини не се оштетуваат од топла пареа

3 PO NAUDOJIMO / PO UPORABI / PAS PĒRDORIMIT / ПО УПОТРЕБА



- LT** Išjunkite prietaisą. Garsinis signalas nurodo, kad prietaisas nustojó veikti.
- SL** Izklopite napravo. Zvočni signal potrdi, da je naprava izklopljena.
- SQ** Fikni pajisjen. Një sinjal akustik konfirmon që ajo ka ndaluar.
- MK** Исклучете го апаратот. Звучен сигнал потврдува дека се исклучил.

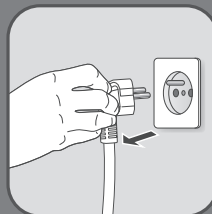

- LT** Atjunkite prietaisą nuo elektros tinklo.
- SL** Izključite napravo iz napajanja.
- SQ** Hiqeni pajisjen nga priza.
- MK** Исклучете го апаратот од струја.



NO



- LT** Įspėjimas. Niekada nelieskite įkaitusios prietaiso garų galvutės.
- SL** Opozorilo: Ko naprava deluje, se ne dotikajte parne glave naprave.
- SQ** Paralajmërim: Asnjëherë mos e prekni kokën e avullit të pajisjes kur ajo ëshhtë e nxehtë.
- MK** Предупредување: Никогаш не допирајте ја главата за пареа на апаратот додека е жежок.

- LT** Nuimkite vandens bakelį stumdami jį žemyn.
- SL** Odstranite rezervoar za vodo tako, da ga potisnete navzdol.
- SQ** Hiqeni depozitën e ujit duke e rrëshqitur poshtë.
- MK** Извадете го резервоарот за вода така што ќе го лизгате надолу.

- LT** Išpilkite visą vandenį iš vandens bakelio ir uždarykite vandens angos dangtelį.
- SL** Popolnoma izpraznite rezervoar za vodo in zaprite pokrovček za vstopno odprtino za vodo.
- SQ** Zbrazeni plotësisht depozitën e ujit dhe më pas mbyllni kapakun e hyrjes së ujit.
- MK** Целосно испразнете го резервоарот за вода и потоа затворете го капачето за влез на вода.

- LT** Iš naujo uždėkite vandens bakelį ir įsitinkinkite, kad tinkamai jį pritvirtinote.
- SL** Rezervoar za vodo znova namestite na napravo in se prepričajte, da je popolnoma nameščën.
- SQ** Kthejeni depozitën e ujit në vendin e saj në pajisje dhe sigurohuni që të jetë vendosur saktë.
- MK** Вратете го резервоарот за вода на своето место на апаратот, проверете дали е соодветно наместен.



1H

- LT** Luktelėkite valandą, kol prietaisas atvės, prieš padėdami į saugojimo vietą ar valydami.
- SL** Preden napravo shranite ali očistite, počakajte približno eno uro, da se ohladi.
- SQ** Prisni një orë derisa pajisja të ftohet përpara se ta magazinoni ose pastroni.
- MK** Почекајте еден час за да се олади апаратот пред да го складирате или чистите.

4 VALYMAS / ČIŠČENJE / PASTRIMI / ЧИСТЕЊЕ



- LT** Plastikines prietaiso dalis valykite sausa šluoste.
- SL** Plastične dele naprave očistite s suho krpo.
- SQ** Pastroni pjesët plastike të pajisjes me një copë të thatë.
- MK** Ичистете ги пластичните делови од апаратот со сува крпа.



NO

- LT** Garų galvutei valyti nenaudokite abrazyvinių produktų ar priemonių. Šio prietaiso nereikia valyti nuo kalkių.
- SL** Za čiščenje parne glave nikoli ne uporabljajte abrazivnih izdelkov ali površin. Ta naprava ne potrebuje odstranjevanja vodnega kamna.
- SQ** Asnjëherë mos përdorni produkte ose sipërfaqe gërryese për të pastruar kokën e avullit. Kjo pajisje nuk kërkon heqjen e gurëve.
- MK** Никогаш не користете абразивни производи или површини за чистење на главата за пареа. Овој апарат не бара бигор.

**LT**

Neplaukite ir neskalaukite prietaiso tiesiai virš kriauklės.

SL

Naprave nikoli ne perite ali splakujte neposredno nad umivalnikom.

SQ

Asnjëherë mos lani ose shpëlani pajisjen drejtpërdrejt mbi lavaman.

MK

Никогаш не го мијте или плакнете апаратот директно преку мијалник.

LT

Patikrinkite, ar oro įsiurbimo anga ir (arba) išleidimo grotelės nėra uždengtos. Neuždenkite oro įsiurbimo angos ir (arba) išleidimo grotelių.

SL

Poskrbite, da dovod zraka in/ali rešetke izhodne odprtine niso ovirane. Ne pokrivajte dovoda zraka in/ali rešetk izhodne odprtine.

SQ

Kontrolloni që rrjetat e hyrjes dhe/ose daljes së ajrit të mos jenë bllokuar. Mos i mbuloni rrjetat e hyrjes dhe/ose daljes së ajrit.

MK

Проверете дали решетките за влез и/или излез на воздух не се затнати. Не покривајте ги решетките за влез и/или излез на воздух.

- KK** Бірінші рет қолданар алдында «Маңызды қауіпсіздік нұсқаулары» кітапшасын мұқият оқып шығыңыз.
- HR** Pažljivo pročitate knjižicu «Važne sigurnosne upute» prije prve uporabe.
- TH** โปรดอ่านคู่มือ 'คำแนะนำด้านความปลอดภัยที่สำคัญ' อย่างถี่ถ้วนก่อนใช้งานครั้งแรก
- MS** Sila baca buku kecil 'Arahan keselamatan penting' dengan teliti sebelum menggunakan buat kali pertama.

ӨНІМ СИПАТТАМАСЫ / OPIS PROIZVODA / คำำ อธิบ ยผลิตภัณ์ท์ / PENERANGAN PRODUK

- KK** Бу басы

HR Glava za paru

TH หัวพ่นไอน้ำ

MS Kepala stim
- KK** Бу/сору түймеси

HR Tipka za paru/usisavanje

TH ปุ่มไอน้ำ/ดูด

MS Butang wap/sedut
- KK** Режим түймеси

HR Tipka za način rada

TH ปุ่มโหมด

MS Butang mod

Тек бу / Samo para / ปุ่มไอน้ำเท่านั้น / Stim Sahaja

Бу + жұмсақ сору / Para + nježno usisavanje / ปุ่มไอน้ำ + ดูดแบบอ่อนโยน / Stim + Sedutan lembut

Бу + турбо сору / Para + turbo usisavanje / ปุ่มไอน้ำ + ดูดแบบเทอร์โบ / Stim + Sedutan turbo
- KK** Алынбалы су контейнері

HR Odvojivi spremnik za vodu

TH ถังบรรจุน้ำแบบถอดออกได้

MS Tangki air boleh ditanggalkan
- KK** Қосу/өшіру түймеси және қыздыру шамының индикаторы

HR Tipka za ukljućivanje i iskljućivanje i svjetlo pokazatelja za grijanje

TH ปุ่มเปิด/ปิดและไฟแสดงสถานะความร้อน

MS Butang Hidup/Mati & penunjuk lampu pemanasan
- KK** Сым шығатын жер

HR Izlaz kabela

TH ช่องสายไฟ

MS Tempat keluar kabel
- KK** Аяа кіретін және/немесе шығатын торлар

HR Rešetke za ulaz i/ili izlaz zraka

TH ตะแกรงอากาศเข้าและ/หรือตะแกรงระบายอากาศ

MS Gril salur masuk dan/atau salur keluar udara

1 ПАЙДАЛАНБАСТАН БҰРЫН / PRJJE UPORABE / ก่อนใช้ น / SEBELUM PENGGUNAAN



- KK** Құрылғыны розеткадан ажырату керек. Су ыдысын шығарып алыңыз.
- HR** Uredaj mora biti iskopčan iz struje. Izvadite spremnik za vodu.
- TH** ถัดออกจากปลั๊กเครื่อง ใช้ ถอดถังบรรจุ น้ำ ออก
- MS** Palam perkakas mestilah dicabut. Keluarkan tangki air.



- KK** Су құятын саңылау қақпағын ашыңыз.
- HR** Otvorite poklopac otvora za vodu.
- TH** เปิดฝาใส่น้ำ
- MS** Buka penutup salur masuk air.



- KK** Су ыдысының ең жоғарғы деңгейіне дейін су құйыңыз («Қандай суды пайдалану керек» тарауын қараңыз). «Маңызды қауіпсіздік нұсқаулары» кітапшасын қараңыз.
- HR** Spremnik za vodu napunite vodom do oznake maksimalne razine (pogledajte odjeljak «koju vodu uporabiti»). Pogledajte knjižicu «Važne sigurnosne upute».
- TH** เติมน้ำลงในถังจนถึงขีดจำกัดระดับสูงสุด (ดูส่วน «ควรใช้ น้ำชนิดใด») ดูหนังสือ 'คำแนะนำด้านความปลอดภัยที่สำคัญ'
- MS** Isi tangki air dengan air sehingga had paras maksimum (lihat bahagian « jenis air yang perlu digunakan »). Lihat buku kecil 'Arahan keselamatan penting'.



- KK** Су құятын саңылау қақпағын жабыңыз.
- HR** Zatvorite poklopac otvora za vodu.
- TH** ปิดฝาใส่น้ำ
- MS** Tutup penutup salur masuk air.



- KK** Су ыдысын жоғары қарай сырғыту арқылы толығымен орнына қайтарыңыз. Су ыдысының орнына толық салынғанын тексеріңіз.
- HR** Vratite spremnik za vodu na mjesto guranjem dok ne sjedne potpuno na mjesto. Provjerite je li spremnik za vodu potpuno sjeo na mjesto.
- TH** ประกอบถังบรรจุ น้ำ กลับเข้าที่ โดย เี่ อดจน เครื่อง อดจนจนเข้าที่ ตรงจุดสอยให้ แน่ใจว่า ถัง บรรจุ น้ำ อดจนกลับเข้าที่ แล้ว
- MS** Kembalikan tangki air ke tempatnya dengan meluncurkan tangki ke atas sehingga ditetapkan sepenuhnya. Pastikan tangki air ditetapkan sepenuhnya pada tempatnya.



- KK** Бү өте ыстық болғандықтан: киімді киіп тұрып, оның қыртысын кетіруге тырыспаңыз, киімді әрқашан киім ілгішке іліп қойып үтіктеніңіз.
- HR** Budući da je para veoma vruća: nikada nemojte uklanjati nabore s odjevnog predmeta dok je na vama, već uvijek objesite odjevne predmete na vješalicu za odjeću.
- TH** เนื่องจากไอน้ำ ร้อนมาก: อย่าพยายาม ขจัดรอยยับออกจากเสื้อ อดำ ในขณะที่ใส่จนใส่ ให้ แขนงเสื้อ อดำ ไว้บนไม้ แขนงเสื้อ อดจนง
- MS** Kerana stim sangat panas: jangan sesekali cuba menghilangkan kedutan daripada pakaian ketika pakaian tersebut sedang dipakai, sentiasa gantung pakaian pada penyangkut pakaian.

2 ПАЙДАЛАНУ / UPORABA / การใช้งาน / PENGGUNAAN



- KK** Құрылғыны тоққа қосыңыз. Қосу/өшіру түймесін басу арқылы құрылғыны қосыңыз. Дыбыстық сигнал оның қосылғанын растайды.
- HR** Priključite uređaj. Uključite uređaj pritiskanjem tipke za uključivanje/isključivanje. Zvučni će signal potvrditi da je uključen.

- TH** เสียบปลั๊ก แล้วกดปุ่มเปิด/ปิด แล้วเสียบหลอดเสียง ยืนยันว่าเครื่องเปิดแล้ว
- MS** Pasangkan palam perkakas. Hidupkan perkakas dengan menekan tombol Hidup/Mati. Isyarat akustik mengesahkan bahawa perkakas telah dihidupkan.



- KK** Құрылғы пайдалануға дайын болғанда индикатор шамы тұрақты жанып, дыбыстық сигнал естіледі (шамамен 30 секунд).
- HR** Svjetlo pokazatelja stalno svijetli i čut će se zvukovi kada uređaj bude spreman za upotrebu (nakon otprilike 30 s).
- TH** ไฟแสดงสถานะจะติดค้างและเสียงบ่งชี้ว่าเครื่องพร้อมใช้งาน (ประมาณ 30 วินาที)
- MS** Lampu penunjuk menjadi stabil dan bunyi bip terhasil apabila perkakas sedia untuk digunakan (kira-kira 30s).



- KK** Басын сыртқа қаратып бу/сору түймесін басыңыз және оны тігінен ұстаңыз.
- HR** Pritisnite tipku za paru/usisavanje tako da je glava okrenuta prema van i držite je u uspravnom položaju.
- TH** กดปุ่มเปิด/ดูดโดยให้ หัวพ่นหันออกจากตัวคุณ และถือค้ำไว้ ในตำแหน่งตั้งตรง
- MS** Tekan tombol stim/sedutan dengan kepala menghadap ke luar dan pegang dalam kedudukan menegak.



- KK** Режимді өзгерту үшін (бу + жұмсақ сору немесе бу + турбо сору) режим түймесін өзгертіңіз.
- HR** Da biste promijenili način rada (para + nježno usisavanje ili para + turbo usisavanje), promijenite postavku tipke za način rada.
- TH** หากต้องการเปลี่ยนโหมด (พ่นไออุ่น + ดูดอ่อน หรือ พ่นไออุ่น + ดูดแบบเทอร์โบ) ให้เปลี่ยนโหมด
- MS** Untuk menukar mod (stim + sedutan lembut atau stim + sedutan turbo), tukar butang mod.



- KK** Бу + жұмсақ сору немесе бу + турбо сору режимінде құрылғы қозғалтқыштың қуатына байланысты шу шығарады: бұл – қалыпты жағдай.
- HR** U načinu para + nježno usisavanje ili para + turbo usisavanje vaš će uređaj proizvoditi zvuk povezan s napravanjem motora: to je normalna pojava.
- TH** ในโหมดพ่นไออุ่น + ดูดอ่อนหรือพ่นไออุ่น + ดูดแบบเทอร์โบ เครื่องจะส่งเสียงตามการใช้พลังงานของมอเตอร์: ถือเป็นเสียงปกติ
- MS** Dalam mod stim + sedutan lembut atau stim + sedutan turbo, perkakas anda akan mengeluarkan bunyi bising yang berkaitan dengan kuasa motor: bunyi ini adalah normal.



- KK** Бу + жұмсақ сору немесе турбо сору режимінде оңтайлы пайдалану үшін құрылғыны жоғарыдан төменге қарай пайдаланыңыз.
- HR** Radi optimalne upotrebe u načinima para + nježno usisavanje ili turbo usisavanje, uređaj rabite od vrha prema dnu.
- TH** เพื่อการใช้งานให้เหมาะสมพ่นไออุ่น + ดูดอ่อนหรือพ่นไออุ่น + ดูดแบบเทอร์โบให้ใช้ประสัทธิบทที่ สุด ให้ใช้ เครื่องใช้จากบนลงล่าง
- MS** Untuk penggunaan optimum dalam mod stim + sedutan lembut atau sedutan turbo, gunakan perkakas dari atas ke bawah.



KK Оңтайлы нәтижеге қол жеткізу үшін бумен үтіктегішті әрқашан киіміңізге тигізіңіз.

HR Kako bi rezultat i bili što bolji, vodite računa da uvijek postoji kontakt između glačala na paru i odjevnog predmeta.

TH เพื่อผลลัพธ์ที่ดีที่สุด ให้ไอน้ำสัมผัสกับเสื้อผ้าของคุณเสมอ

MS Untuk mendapatkan hasil yang optimum, pastikan penstim bersentuhan dengan pakaian anda.



KK Ескерту! Ешқашан киімді киіп тұрып бумен үтіктемеңіз.

HR Uprozorenje: odjevni predmet nemojte nikada glačati parom dok je na vama.

TH คำเตือน: ห้ามรีดไอน้ำ เสื้อผ้าขณะที่ยังสวมใส่

MS Amaran : Jangan sesekali menstim pakaian semasa pakaian sedang dipakai.



KK Бумен үтіктегішті ешқашан көлденең қолданбаңыз.

HR Glačalo na paru nikada ne rabite u horizontalnom smjeru.

TH ห้ามใช้ไอน้ำรีดในแนวนอน

MS Jangan sesekali gunakan penstim anda secara mendatar.

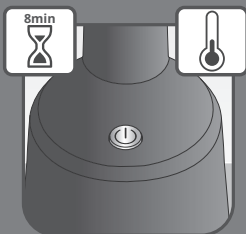

KK 8 минут әрекетсіздіктен кейін құрылғы автоматты түрде өшеді. ҚОСУ үшін ON түймесін басыңыз.

HR Nakon 8 minuta neaktivnosti uređaj će se automatski isključiti. Pritisnite gumb ON za uključivanje.

TH หลังจากไม่มีการใช้งานเป็นเวลา 8 นาที อุปกรณ์จะปิดโดยอัตโนมัติ กดปุ่ม ON เพื่อเปิดอีกครั้ง

MS Selepas 8 minit tidak aktif, peranti akan dimatikan secara automatik. Tekan butang ON untuk menghidupkan ON.

Кеңестер. Мата жапсырмасындағы ұсыныстарды бір қарап шығыңыз. Акрил, нейлон немесе басқа синтетикалық маталарды ыстық бумен зақымдап алмай үшін көзге түспейтін жерін сынап көруді ұсынамыз.

Савjeti: Preporuke potražite na etiketi na tkanini. Preporučujemo da akril, najlon i druge sintetičke tkanine testirate na manje vidljivom dijelu da biste bili sigurni da se tkanina neće ošteti zbog vruće pare.

Келісім: ตรวจสอบอลากาบนเสื้อ ผ้า เพื่อ อดู ค่าแนะนำ เราขอแนะนำ ให้ คุณทดสอบผ้า อะคริลิก โนล่อน หรือ ผ้าสังเคราะห์ ใดๆ ในบริเวณที่ มองเห็นได้ยาก เพื่อ ให้ แน่ใจว่า ผ้าเหล่านี้ ไม่ได้รับ ความเสียหายจากไอน้ำ ร้อน

Petua: Periksa label pabrik untuk pengesyoran. Kami mengesyorkan anda menguji akrilik, nilon atau pabrik sintetik lain pada bahagian yang tidak mudah dilihat untuk memastikan pabrik ini tidak rosak akibat stim panas

3 ПАЙДАЛАНҒАННАН КЕЙІН / NAKON UPORABE / หลังจากใช้งาน / SELEPAS PENGGUNAAN



KK Құрылғыны өшіріңіз. Дыбыстық сигнал оның тоқтағанын растайды.

HR Isključite uređaj. Zvučni će signal potvrditi da je zaustavljen.

TH ปิดเครื่อง ใช้งาน เสียงสัญญาณเสียง บิพบ่งชี้ว่าเครื่อง หยุดทำงานแล้ว

MS Tutup perkakas. Isyarat Akustik mengesahkan bahawa perkakas telah dihentikan.

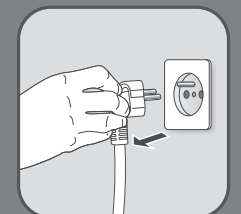

KK Құрылғыны ток көзінен ажыратыңыз.

HR Uređaj iskopčajte iz utičnice.

TH ถอดปลั๊กเครื่อง ใช้งาน

MS Cabut palam perkakas.



NO

- KK** Ескерту! Құрылғы ыстық кезде ешқашан бу басына қолыңызды тигізбеңіз.
- HR** Upozorenje: nikad nemojte dodirivati glavu za paru dok je uređaj vruć.
- TH** คำเตือน: ห้ามสัมผัสหัวพ่นไอน้ำ ของเครื่อง ขณะเปิดใช้งาน
- MS** Amaran: Jangan sentuh kepala stim perkakas semasa perkakas panas.



- KK** Су ыдысын төмен сырғытып, шығарып алыңыз.
- HR** Izvadite spremnik za vodu tako da ga klizanjem pomaknete prema dolje.
- TH** ถอดถังบรรจุน้ำ ออกโดยการ เลื่อนลง
- MS** Keluarkan tangki air dengan meluncurkannya ke bawah.



- KK** Су ыдысын толығымен төгіп, су құятын саңылау қақпағын жабыңыз.
- HR** U potpunosti ispraznite spremnik za vodu, a zatim zatvorite poklopac otvora za vodu.
- TH** เติมน้ำถังจนให้หมด และจากนั้น ให้ปิดฝาถังน้ำ
- MS** Kosongkan tangki air sepenuhnya, kemudian tutup penutup salur masuk air.



- KK** Су ыдысын құрылғыдағы орнына салыңыз, оның толығымен орнына түскеніне көз жеткізіңіз.
- HR** Vratite spremnik za vodu na mjesto na uređaju i provjerite je li potpuno sjeo na mjesto.
- TH** ประกอบถังบรรจุน้ำ กลับเข้าไปที่ เครื่อง ขณะตรวจสอบให้แน่ใจว่า ประกอบกลับเข้าที่ แล้ว
- MS** Kembalikan tangki air ke tempatnya pada perkakas, pastikan tangki ditetapkan sepenuhnya pada tempatnya.



1H

- KK** Сақтау немесе тазалау алдында құрылғының суығанын бір сағат күтіңіз.
- HR** Pričekajte sat vremena da se uređaj ohladi prije odlaganja ili čišćenja.
- TH** รอประมาณหนึ่ง ชั่วโมงให้เครื่อง เย็นลง ก่อนจัดเก็บหรือทำความสะอาด
- MS** Tunggu satu jam untuk perkakas anda menjadi sejuk sebelum menyimpan atau membersihkan perkakas.

4 ТАЗАЛАУ / ČIŠĆENJE / การทำความสะอาด / PEMBERIHAN



- KK** Құрылғының пластмассадан жасалған бөліктерін құрғақ шүберекпен тазалаңыз.
- HR** Plastične dijelove uređaja očistite suhom krpom.
- TH** ทำความสะอาดชิ้น ส่วนพลาสติก ของเครื่อง อดด้ยผ้าแห้ง
- MS** Bersihkan bahagian plastik pada perkakas dengan kain kering.



NO

- KK** Бу басын тазалау үшін ешқашан абразивті заттарды немесе беттерді пайдаланбаңыз. Бұл құрылғы қақтан тазалауды қажет етпейді.
- HR** Nikada nemojte rabiti abrazivna sredstva ili površine za čišćenje glave za paru. Ovaj uređaj ne zahtijeva uklanjanje kamenca.
- TH** ห้ามใช้ผลิตภัณฑ์ที่มีฤทธิ์กัดกร่อนหรือฟู่ บนผิวหมอบ ทำความสะอาดหัวพ่นไอน้ำ อุปกรณ์นี้ ไม่จำเป็นต้องทำความสะอาด
- MS** Jangan sesekali gunakan produk atau permukaan yang kasar untuk membersihkan kepala stim. Perkakas ini tidak memerlukan penyahkekal.

**KK**

Құрылғыны ешқашан шұңғылшаның үстінде жууға немесе шаюға болмайды.

HR

Uređaj nikada nemojte prati ni ispirati izravno iznad sudopera.

TH

ห้ามล้างหรือฉีดน้ำลงในอ่างล้างจานโดยตรง

MS

Jangan sesekali membasuh atau membilas perkakas terus di dalam singki.

KK

Ауа кіретін және/немесе шығатын торлардың бітелмегенін тексеріңіз. Ауа кіретін және/немесе шығатын торларды жаппаңыз.

HR

Provjerite nisu li rešetke otvora za ulaz i/ili izlaz zraka začepljene. Nemojte prekrivati rešetke otvora za ulaz i/ili izlaz zraka.

TH

ตรวจดูว่าไม่มีอะไรมาปิดกั้นตะแกรงอากาศเข้าและ/หรือตะแกรงระบายอากาศอย่ามีตะแกรงอากาศเข้าหรือตะแกรงระบายอากาศ

MS

Periksa sama ada gril salur masuk dan/atau salur keluar udara tidak dihalang. Jangan tutup gril salur masuk dan/atau salur keluar udara.

EL Διαβάστε προσεκτικά το φυλλάδιο «Σημαντικές οδηγίες ασφαλείας» πριν από την πρώτη χρήση.

VN Vui lòng đọc kỹ tập sách 'Hướng dẫn an toàn quan trọng' trước khi sử dụng lần đầu tiên.

ZH 首次使用前请仔细阅读“重要安全说明”手册。

ΠΕΡΙΓΡΑΦΗ ΤΟΥ ΠΡΟΪΟΝΤΟΣ / MÔ TẢ SẢN PHẨM / 產品描述

1. **EL** Κεφαλή ατμού
VN Đầu phun hơi
ZH 蒸氣噴嘴
2. **EL** Κουμπί ατμού/αναρρόφησης
VN Nút hấp/hút
ZH 蒸汽/吸力按鈕

3. **EL** Κουμπί λειτουργίας
VN Nút chế độ
ZH 模式按鈕



Mόνο με ατμό / Chỉ phun hơi / 純蒸氣

Ατμός + μαλακή αναρρόφηση / Phun hơi + Hút nhẹ /
蒸氣 + 輕柔抽吸

Ατμός + αναρρόφηση Turbo / Phun hơi + Hút Turbo /
蒸氣 + 加速抽吸

4. **EL** Αφαιρούμενο δοχείο νερού
VN Bình chứa nước có thể tháo rời
ZH 可拆式水箱
5. **EL** Κουμπί ON/OFF και ενδεικτική λυχνία θέρμανσης
VN Nút bật/tắt và đèn báo hơi nóng
ZH 開關按鈕及加熱指示燈
6. **EL** Έξοδος καλωδίου
VN Lối ra dây
ZH 電源線出口

7. **EL** Γρίλιες εισόδου ή/και εξόδου αέρα
VN Lưới hút gió và/hoặc thoát gió
ZH 進氣口和/或出氣口格柵

1 ΠΡΙΝ ΑΠΟ ΤΗ ΧΡΗΣΗ / ΤΡΥΣĆ ΚΗ ΣỬ DỤNG / 使用前



EL Η συσκευή πρέπει να αποσυνδεθεί από την πρίζα. Αφαιρέστε το δοχείο νερού.

VN Phải rút phích cắm của thiết bị ra. Tháo bình nước.

ZH 必須拔除裝置的電源插頭。取出水箱。



EL Αφαιρέστε την τάπα του δοχείου νερού.

VN Mở nắp cửa nạp nước.

ZH 打開水箱注水蓋。



EL Γεμίστε το δοχείο νερού με νερό μέχρι το όριο της μέγιστης στάθμης (δείτε την ενότητα τι νερό να χρησιμοποιήσετε). Ανατρέξτε στο φυλλάδιο «Σημαντικές οδηγίες ασφαλείας».

VN Châm nước vào bình chứa nước đến vạch tối đa (Vui lòng xem phần «loại nước khuyến nghị»). Xem tập sách 'Hướng dẫn an toàn quan trọng'.

ZH 為水箱注水至最高水位（請參考「應使用哪一種水？」一節）。參見“重要安全說明”手冊。



EL Τοποθετήστε την τάπα στο δοχείο νερού.

VN Đóng nắp cửa nạp nước.

ZH 關上水箱注水蓋。



EL Επανατοποθετήστε το δοχείο νερού στη θέση του, σύροντάς το μέχρι να εφαρμόσει τελείως. Βεβαιωθείτε ότι το δοχείο νερού έχει εφαρμόσει σωστά.

VN Lắp bình chứa nước về lại vị trí bằng cách trượt bình lên cho vào khớp. Đảm bảo bình chứa nước đã hoàn toàn cố định vào vị trí.

ZH 向上滑動水箱，將其裝回原位並確保完全裝妥。確認水箱已完全裝妥。



EL Επειδή ο ατμός είναι πολύ καυτός: μην επιχειρήσετε ποτέ να ξεζαρώσετε ρούχα ενώ τα φοράτε. Να κρεμάτε πάντα τα ρούχα σε κρεμάστρα.

VN Vì hơi nước rất nóng: tuyệt đối không vĩa mà vĩa cổ loại bỏ vết nhăn trên quần áo mà hãy luôn treo quần áo lên móc.

ZH 蒸氣非常灼熱：切勿嘗試在穿上衣物的狀態下，使用裝置去除衣物上的皺摺。應確保用衣架掛起衣物後蒸熨。

2 ΧΡΗΣΗ / SỬ DỤNG / 使用



- EL** Συνδέστε τη συσκευή στην πρίζα. Ενεργοποιήστε τη συσκευή, πατώντας το κουμπί ON/OFF. Ένα ηχητικό σήμα επιβεβαιώνει ότι έχει ενεργοποιηθεί.
- VN** Cắm điện cho thiết bị. Bật thiết bị bằng cách nhấn nút On/Off. Thiết bị khi bật sẽ phát ra âm báo.
- ZH** 插上電源。
按下開關按鈕以啟動裝置。提示聲確認裝置已啟動。



- EL** Η ενδεικτική λυχνία ανάβει σταθερά και ακούγεται ένα ηχητικό σήμα όταν η συσκευή είναι έτοιμη για χρήση (περίπου σε 30 δευτερόλεπτα).
- VN** Đèn sáng của đèn báo trở nên không đổi và âm thanh tiếng bíp cho biết thiết bị đã sẵn sàng (khoảng 30 giây).
- ZH** 當指示燈不再閃爍並響起嗶聲時，即表示裝置可以使用（約 30 秒）。



- EL** Πιέστε το κουμπί ατμού/αναρρόφησης με την κεφαλή στραμμένη προς τα έξω και κρατήστε το σε όρθια θέση.
- VN** Nhấn nút phun hơi/hút trong khi đầu phun hướng ra và thiết bị được giữ thẳng đứng.
- ZH** 按下蒸氣/抽吸按鈕時，應確保噴嘴朝外，並垂直握持裝置。



- EL** Για να αλλάξετε τη λειτουργία (ατμός + μαλακή αναρρόφηση ή ατμός + αναρρόφηση turbo), επιλέξτε άλλη λειτουργία στο κουμπί.
- VN** Để thay đổi chế độ (phun hơi+ hút nhẹ hoặc phun hơi + hút Turbo), nhấn nút chế độ.
- ZH** 要變更模式（「蒸氣 + 輕柔抽吸」或「蒸氣 + 加速抽吸」），可使用模式按鈕。



- EL** Στη λειτουργία ατμού + μαλακής αναρρόφησης ή ατμού + αναρρόφησης turbo, η συσκευή σας θα εκπέμψει έναν ήχο που σχετίζεται με την ισχύ του μοτέρ: αυτό είναι φυσιολογικό.
- VN** Ở chế độ phun hơi + hút nhẹ hoặc phun hơi + hút Turbo, động cơ của thiết bị sẽ phát ra tiếng ồn: đây là hiện tượng bình thường.
- ZH** 在「蒸氣 + 輕柔抽吸」或「蒸氣 + 加速抽吸」模式下，您的裝置會因應引擎功率發出噪音：這是正常現象。



- EL** Για βέλτιστη χρήση στη λειτουργία ατμού + μαλακής αναρρόφησης ή στη λειτουργία αναρρόφηση turbo, χρησιμοποιήστε τη συσκευή από επάνω προς τα κάτω.
- VN** Để sử dụng tối ưu chế độ phun hơi + hút nhẹ hoặc phun hơi + hút Turbo, hãy di chuyển thiết bị từ trên xuống dưới.
- ZH** 為達致最佳效果，在「蒸氣 + 輕柔抽吸」或「蒸氣 + 加速抽吸」模式下，由上而下地移動裝置。



EL Για βέλτιστα αποτελέσματα, πάντα να φέρνετε σε επαφή τη συσκευή ατμού με το ρούχο σας.

VN Để có kết quả tốt nhất, hãy luôn để bàn là hơi nước tiếp xúc với quần áo của bạn.

ZH 為達致最佳效果，確保裝置與您的衣物保持接觸。



NO

EL Προειδοποίηση: Μη χρησιμοποιείτε ποτέ τη συσκευή ατμού σε ρούχο ενώ το φοράτε.

VN Cảnh báo: Không là quần áo khi đang mặc.

ZH 警告：衣服穿在身上時切勿蒸熨。



NO

EL Μην χρησιμοποιείτε ποτέ τη συσκευή ατμού οριζόντια.

VN Không bao giờ sử dụng bàn là hơi nước theo chiều ngang.

ZH 切勿水平移動掛熨機。

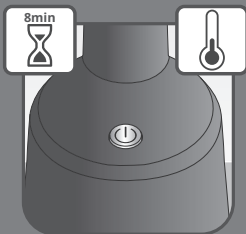

EL Μετά από 8 λεπτά αδράνειας, η συσκευή απενεργοποιείται αυτόματα. Πατήστε το κουμπί ON για να ενεργοποιήσετε τη συσκευή.

VN Sau 8 phút không hoạt động, thiết bị sẽ tự động tắt. Nhấn nút BẬT để BẬT.

ZH 静置 8 分钟后，设备将自动关闭。按 ON 按钮打开。

Συμβουλές: Ελέγξτε την ετικέτα του ρούχου για οδηγίες. Στα ρούχα από ακρυλικό, νάilon και άλλα συνθετικά υφάσματα, συνιστούμε να δοκιμάσετε τον ατμό σε ένα σημείο του ρούχου που δεν φαίνεται για να βεβαιωθείτε ότι δεν θα καταστραφεί από τον καυτό ατμό.

Μεσο: Kiểm tra nhãn quần áo để biết thông tin khuyến cáo. Chúng tôi khuyên bạn nên thử dùng thiết bị lên những vùng khó thấy trên quần áo làm từ vải acrylic, ni-lông hoặc vải tổng hợp khác để đảm bảo rằng hơi nước nóng không làm hỏng những loại vải này.

提示: 检查布料上的標籤以了解熨燙建議。對於腈綸、尼龍或其他人造布料，我們建議您先嘗試在不顯眼處燙，以確保這些布料不會被灼熱的蒸氣損壞。

3 META TH XPRSH / SAU KHI SỬ DỤNG / 使用後



EL Απενεργοποιήστε τη συσκευή. Ένα ηχητικό σήμα επιβεβαιώνει ότι έχει σταματήσει.

VN Tắt thiết bị. Thiết bị khi dừng sẽ phát ra âm báo.

ZH 關掉裝置。提示聲確認裝置已暫停。

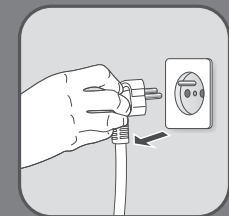

EL Αποσυνδέστε τη συσκευή από την πρίζα.

VN Rút phích cắm của thiết bị.

ZH 拔除裝置插頭。



EL Προειδοποίηση: Μην αγγίζετε ποτέ την κεφαλή ατμού της συσκευής ενώ είναι ζεστή.

VN Cảnh báo: Không chạm vào đầu phun hơi của thiết bị khi thiết bị đang nóng.

ZH 警告：切勿觸摸發熱的裝置蒸氣噴嘴。



EL Αφαιρέστε το δοχείο νερού σύροντάς το προς τα κάτω.

VN Tháo bình chứa nước bằng cách trượt bình xuống.

ZH 向下滑動水箱，將其取出。



EL Αδειάστε εντελώς το δοχείο νερού και έπειτα κλείστε την τάπα εισόδου νερού.

VN Đổ hết nước ra khỏi bình chứa nước sau đó đóng nắp cửa nạp nước.

ZH 徹底倒掉水箱內的清水，然後關上水箱入口蓋。



EL Τοποθετήστε το δοχείο νερού πίσω στη συσκευή και βεβαιωθείτε ότι έχει εφαρμόσει σωστά.

VN Lắp lại bình chứa nước vào vị trí trên thiết bị, đảm bảo bình chứa nước đã hoàn toàn cố định vào vị trí.

ZH 將水箱裝回裝置的機身原位，並確認已完全裝妥。



EL Περιμένετε μία ώρα για να κρυώσει η συσκευή και μετά αποθηκεύστε ή καθαρίστε την.

VN Chờ một tiếng để thiết bị nguội trước khi cất hoặc vệ sinh.

ZH 收納或清潔裝置前，讓其冷卻一小時。



4 ΚΑΘΑΡΙΣΜΟΣ / VỆ SINH / 清潔

EL Καθαρίστε τα πλαστικά μέρη της συσκευής με ένα στεγνό πανί.

VN Vệ sinh các bộ phận bằng nhựa của thiết bị bằng vải khô.

ZH 用乾布擦拭裝置的塑膠部分。

**EL**

Μην χρησιμοποιήσετε ποτέ λειαντικά προϊόντα ή επιφάνειες για να καθαρίσετε την κεφαλή ατμού. Αυτή η συσκευή δεν απαιτεί αφαίρεση αλάτων.

VN

Không bao giờ sử dụng các sản phẩm hoặc bề mặt gây mài mòn để vệ sinh đầu phun hơi. Thiết bị này không cần tẩy cặn.

ZH

切勿使用磨蝕性的清潔產品或表面來清潔蒸氣噴嘴。本設備無需除垢。

**EL**

Μην πλύνετε και μην ξεπλύνετε ποτέ τη συσκευή απευθείας κάτω από τρεχούμενο νερό.

VN

Không rửa hoặc súc rửa thiết bị trực tiếp trên bồn rửa.

ZH

切勿直接將機身放入鋅盤沖洗。

**EL**

Βεβαιωθείτε ότι οι γρίλιες εισόδου ή/και εξόδου αέρα δεν είναι φραγμένες. Μην καλύπτετε τις γρίλιες εισόδου ή/και εξόδου αέρα.

VN

Kiểm tra xem lưới hút gió và/hoặc thoát gió có bị tắc nghẽn không. Không che lưới hút gió và/hoặc thoát gió.

ZH

檢查進氣口和/或出氣口格柵是否堵塞。切勿遮蓋進氣口和/或出氣口格柵。

4 میز کردن / لتنظيف



FA قطعات پلاستیکی دستگاه را با پارچه مرطوبی تمیز کنید.

AR نَفِّ الأجزاء البلاستيكية للجهاز باستخدام قطعة قماش جافة.



FA به هیچ وجه از محصولات یا سطوح زبر برای تمیز کردن سر بخاریش استفاده نکنید. این دستگاه نیازی به رسوب زدایی ندارد.

AR لا تستخدم أبدًا المنتجات أو الأسطح الكاشطة لتنظيف رأس البخار. لا يتطلب هذا الجهاز إزالة الترسبات الكلسية.



FA هرگز دستگاه را مستقیماً زیر شیر آب نگیرید یا در سینک نشویید.

AR لا تغسل الجهاز أو تشطفه أبدًا في حوض غسيل مباشرة.



FA بررسی کنید که شبکه های ورودی و/یا خروجی هوا مسدود نشده باشند. شبکه های ورودی و/یا خروجی هوا را نبوشانید.

AR تأكد من عدم انسداد مدخل الهواء و/أو شبكات المخرج. تجنب تغطية مدخل الهواء و/أو شبكات المخرج.



FA مخزن آب را با لغزاندن آن به پایین بیورید.

AR أزل خزان الماء عن طريق إزاحته إلى أسفل.



FA مخزن آب را کاملاً خالی کنید و سپس درپوش ورودی آب را ببندید.

AR أفرغ خزان الماء بالكامل ثم أغلق غطاء مدخل الماء.



FA مخزن آب را به سر جای خود در دستگاه برگردانید و مطمئن شوید که کاملاً سر جای خود قرار گرفته باشد.

AR أعد تركيب خزان الماء في موضعه على الجهاز، واحرص على تثبيته في موضعه بالكامل.



FA قبل از قرار دادن دستگاه در محل نگهداری، یا برای تمیز کردن آن یک ساعت صبر کنید تا دستگاه خنک شود.

AR انتظر لمدة ساعة حتى يبرد جهازك قبل تخزينه أو تنظيفه.

نکات مهم: توصیه‌های روی برچسب اطلاعات لباس را بخوانید. توصیه می‌کنیم قسمتی غیرقابل مشاهده از پارچه‌های مصنوعی مانند آکرلیک، نایلون و غیره را ابتدا امتحان کنید تا مطمئن شوید که بخار داغ پارچه را خراب نمی‌کند.
نصائح: تحقق من ملصق القماش لمعرفة التوصيات. نوصي باختبار أقمشة الأكريليك أو النايلون أو الأقمشة الاصطناعية الأخرى في منطقة غير ظاهرة لضمان عدم تلف هذه الأقمشة بسبب البخار الساخن

3 عد از استفاده / عد الاستخدام



FA دستگاه را خاموش کنید.
 یک سیگنال صوتی خاموش شدن آن را تأیید می‌کند.

AR أطفئ الجهاز.
 تؤكد إشارة صوتية أن الجهاز قد توقف.

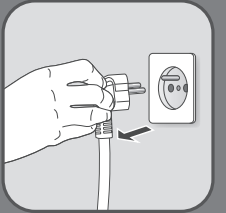

FA دستگاه را از برق بکشید.

AR افصل الجهاز عن الطاقة.



FA هشدار: وقتی دستگاه داغ است هرگز سر بخار آن را لمس نکنید.

AR تحذير: لا تلمس أبداً رأس البخار الخاص بالجهاز عندما يكون ساخناً.



FA برای بهترین نتیجه، همیشه اتوی بخار باید با لباس تماس داشته باشد.

AR لتحقيق أفضل النتائج، مرر دائماً آلة البخار على ملابسك.



FA هشدار: هرگز هنگامی که لباس بر تن پوشیده شده است آن را بخار ندهید.

AR تحذير: لا تنظف أبداً الملابس بالبخار في أثناء ارتدائها.



FA هرگز از بخارپاش به حالت افقی استفاده نکنید.

AR لا تستخدم أبداً آلة البخار بشكل أفقي.

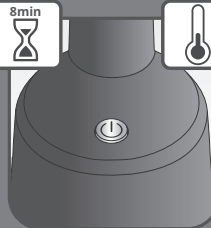

FA پس از 8 دقیقه عدم فعالیت، دستگاه به طور خودکار خاموش می‌شود. دکمه ON را فشار دهید تا روشن شود.

AR بعد 8 دقائق من عدم النشاط، سيتم إيقاف تشغيل الجهاز تلقائياً. اضغط على زر التشغيل للتشغيل.

2 استفاد / استخدام



دستگاه را به برق بزنید.
دستگاه را با فشار دادن دکمه روشن/
خاموش روشن کنید. یک سیگنال صوتی
روشن شدن آن را تأیید می‌کند.

وژیل الجهاز بمصدر طاقة.
شغل الجهاز بالضغط على زر التشغيل/
إيقاف التشغيل. تؤكد إشارة صوتية أنك قد
شغلت الجهاز.



وقتی دستگاه آماده استفاده است چراغ
نشانگر ثابت می‌شود و یک صدای بیپ
شنیده می‌شود (تقریباً ۳۰ ثانیه).

یصبح ضوء المؤشر ثابتاً ویصدر صوت
صغیر عندما یكون الجهاز جاهزاً للاستخدام
(30 ثانية تقریباً).



سر بخارپاش را به سمت بیرون بگیرید و
دستگاه را به حالت ایستاده نگهدارید و
سپس دکمه بخار/مکش را روشن کنید.

اضغط على زر البخار/الشفط مع توجيه
الرأس للخارج وأمسك الجهاز في وضع
مستقیم.



برای تغییر حالت (بخار + مکش ملایم یا
بخار + مکش پر قدرت)، دکمه حالت را تغییر
دهید.

لتغيير الوضع (بخار + شفت لین أو بخار +
شفت قوي)، عَیّر زر الوضع.



در حالت بخار + مکش ملایم یا بخار + مکش
پر قدرت دستگاه شما صدایی تولید می‌کند
که مربوط به قدرت موتور دستگاه است: این
صدا طبیعی است.

في وضع البخار + الشفت اللين أو البخار +
الشفط القوي، ستصدر من جهازك ضوضاء
مرتبطة بقوة المحرك؛ هذا أمر طبيعي.



برای استفاده بهینه از حالت بخار + مکش
ملایم یا مکش پر قدرت، اتو را به صورت بالا
به پایین استفاده کنید.

للاستخدام الأمثل في وضع البخار + الشفت
اللين أو الشفت القوي، استخدم الجهاز من
أعلى إلى أسفل.



مخزن آب را با لغزاندن به بالا به سر جای خود برگردانید تا کاملاً در جای خود قرار بگیرد. مطمئن شوید که مخزن آب کاملاً در جایش قرار گرفته باشد.

FA

أعد تركيب خزان الماء في موضعه عن طريق إزاحته إلى أعلى بالكامل. أحرص على تثبيت خزان الماء في موضعه بالكامل.

AR



چون بخار خیلی داغ است: هرگز سعی نکنید هنگامی که لباس بر تن پوشیده شده است چین و چروک لباس را برطرف کنید، همیشه اول لباس را به چوبلباسی آویزان کنید.

FA

نظراً إلى أن البخار ساخن للغاية: لا تحاول أبداً إزالة التجاعيد الموجودة بالملابس في أثناء ارتدائها، بل ينبغي دائماً تعليق الملابس على الشماعة.

AR



1 بل از استفاده / ل الاستخدام

باید دستگاه را از برق بکشید. مخزن آب را بیرون بیاورید.

FA

يجب فصل الجهاز عن مصدر الطاقة. أزل خزان الماء.

AR



درپوش ورودی آب را باز کنید.

FA

افتح غطاء مدخل الماء.

AR



مخزن آب را تا خط نشانگر حداکثر با آب پر کنید (به بخش «از چه نوع آبی استفاده کنیم») مراجعه کنید. به کتابچه «دستورالعمل های ایمنی مهم» مراجعه کنید.

FA

اعمل على تعبئة خزان الماء بالماء إلى أقصى حد (انظر القسم «نوع الماء الواجب استخدامه»). راجع كتيب «تعليمات السلامة المهمة».

AR



درپوش ورودی آب را ببندید.

FA

أغلق غطاء مدخل الماء.

AR

- FA** لطفاً قبل از استفاده برای اولین بار دفترچه «دستورالعمل های ایمنی مهم» را به دقت بخوانید.
- AR** يُرجى قراءة كتيب "تعليمات السلامة المهمة" بعناية قبل الاستخدام للمرة الأولى.

مشخصات محصول / وصف المنتج

- 1. FA** سر بخارپاش
AR رأس بخار
- 2. FA** دکمه بخار/مکش
AR زر البخار/الشفط
- 3. FA** دکمه حالت
AR زر وضع
- فقط بخار / بخار فقط
بخار + مکش ملایم / بخار + شفط لین
بخار + مکش پر قدرت / بخار + شفط قوي
- 
- 4. FA** مخزن آب حداثی
AR خزان ماء قابل للإزالة
- 5. FA** دکمه روشن/خاموش و چراغ نشانگر گرما
AR زر تشغيل/إيقاف تشغيل ومؤشر ضوء للحرارة
- 6. FA** خروجی سیم برق
AR مخرج كابل
- 7. FA** شبکه های ورودی و/یا خروجی هوا
AR مدخل للهواء و/أو شبكات مخرج

