

- F** p. 1 - 5 Service consommateurs & Commande accessoires
(33) 0810 623 623
- IR** p.10 - 6 سفارش ابزار و خدمات مصرف کننده
(971) 4 2 688 718
- GB** p.11 - 15 Consumer Service & Accessories ordering
0845 602 1454 - UK • (01) 461 0390 - Ireland
- AR** p.20 - 16 طلبات الملحقات وخدمة الزبائن
(971) 4 2 688 718

Tefal®

X-TREM POWER™



FR

IR

GB

AR

www.tefal.com

741274-29/08

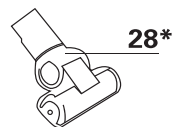
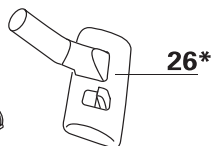
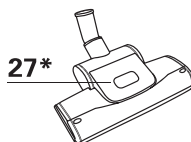
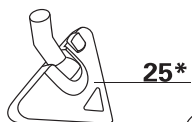
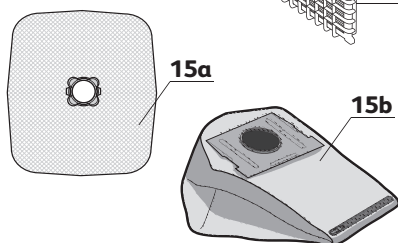
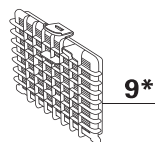
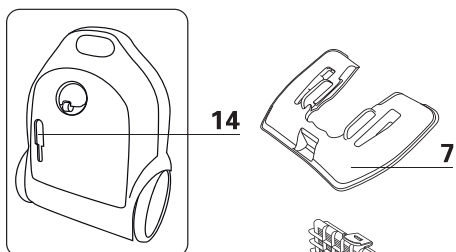
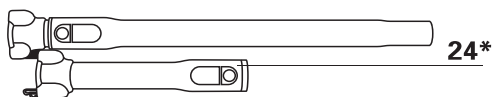
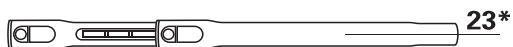
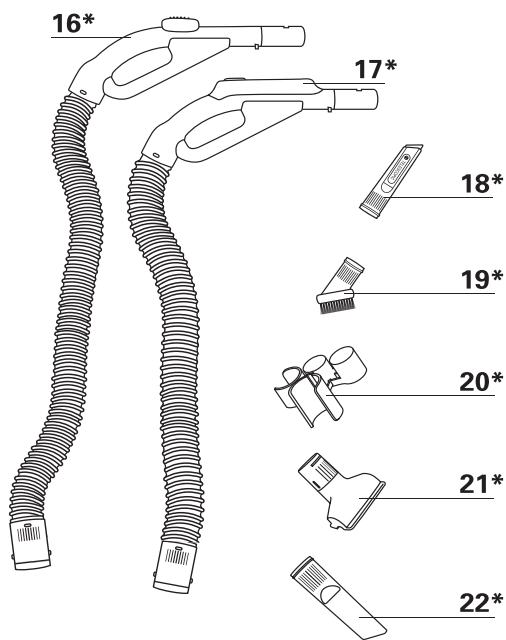
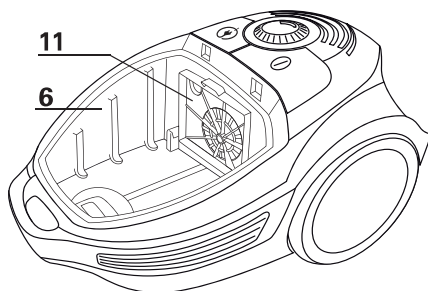
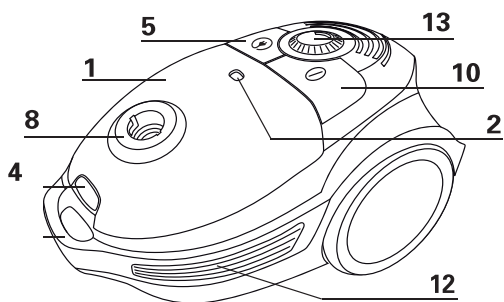

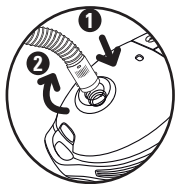

fig. 1

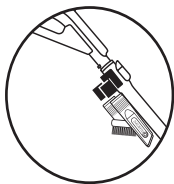

fig. 2

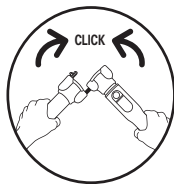

fig. 3

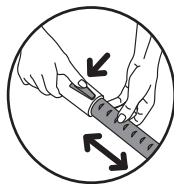

fig. 4

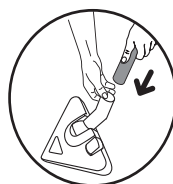

fig. 5

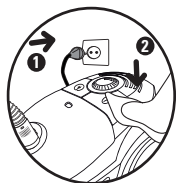

fig. 6

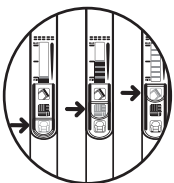

fig. 7

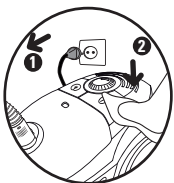

fig. 8

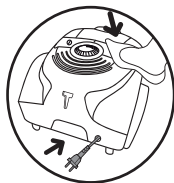

fig. 9



fig. 10

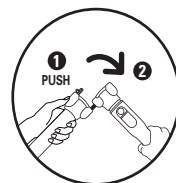

fig. 11



fig. 12

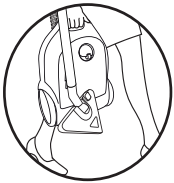

fig. 13

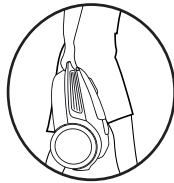

fig. 14

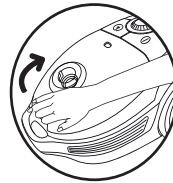

fig. 15

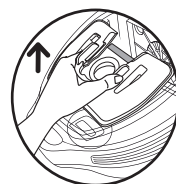

fig. 16

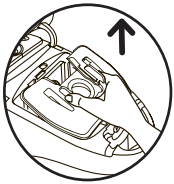

fig. 17



fig. 18



fig. 19

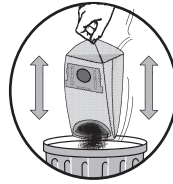

fig. 20

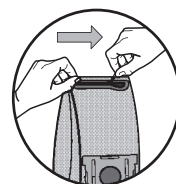

fig. 21

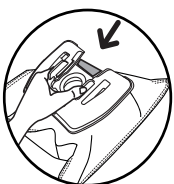

fig. 22

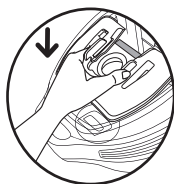

fig. 23

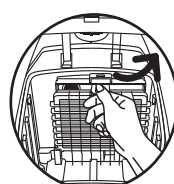

fig. 24

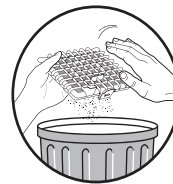

fig. 25



fig. 26

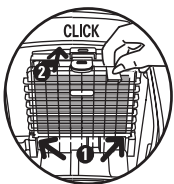

fig. 27

Pour votre sécurité, cet appareil est conforme aux normes et réglementations applicables (Directives Basse Tension, Compatibilité Electromagnétique, Environnement,...).

1 • Conditions d'utilisation

Votre aspirateur est un appareil électrique : il doit être utilisé dans les conditions normales d'utilisation.

Utilisez et rangez l'appareil hors de portée des enfants. Ne laissez jamais l'appareil fonctionner sans surveillance.

Ne tenez pas le suceur ou l'extrémité du tube à portée des yeux et des oreilles.

N'aspirez pas de surfaces mouillées à l'alcool, de liquides quelle que soit leur nature, de substances chaudes, de substances ultrafines (plâtre, ciment, cendres...), de gros débris tranchants (verre), de produits nocifs (solvants, décapants...), agressifs (acides, nettoyeurs ...), inflammables et explosifs (à base d'essence ou d'alcool).

Ne plongez jamais l'appareil dans l'eau, ne projetez pas d'eau sur l'appareil et ne l'entrez pas à l'extérieur.

N'utilisez pas l'appareil s'il est tombé et présente des détériorations visibles ou des anomalies de fonctionnement. Dans ce cas, n'ouvrez pas l'appareil, mais envoyez-le au Centre Service Agréé le plus proche ou contactez le service consommateurs Tefal (voir les coordonnées en dernière page).

2 • Alimentation électrique

Vérifiez que la tension d'utilisation (voltage) de votre aspirateur corresponde bien à celle de votre installation.

Débranchez l'appareil en retirant la prise de courant, sans tirer le cordon :

- immédiatement après l'utilisation,
- avant chaque changement d'accessoires,
- avant chaque nettoyage, entretien ou changement de filtre.

N'utilisez pas l'appareil si le cordon est endommagé.

L'ensemble enrouleur et cordon de votre aspirateur doit être remplacé impérativement par un Centre Service Agréé Tefal car des outils spéciaux sont nécessaires pour effectuer toute réparation afin d'éviter un danger.

3 • Réparations

Les réparations ne doivent être effectuées que par des spécialistes avec des pièces détachées d'origine. Réparer un appareil soi-même peut constituer un danger pour l'utilisateur.

DESCRIPTION

- 1 Couvercle
- 2 Témoin de changement de sac
- 3 Poignée de transport
- 4 Ouverture du couvercle
- 5 Pédale enrouleur de cordon
- 6 Compartiment sac
- 7 Porte sac
- 8 Ouverture d'aspiration
- 9 Cassette filtre HEPA lavable* Ref. XC 000801
- 10 Pédale Marche/Arrêt
- 11 Compartiment cassette filtre HEPA*
- 12 Pare-chocs latéraux
- 13 Variateur de puissance
- 14 Parking vertical
- 15a Sac Wonderbag*
- 15b Sac textile*

Accessoires

- 16 Flexible avec crosse et variateur mécanique de puissance*
- 17 Flexible avec crosse High Control et curseur de puissance 3 positions*
- 18 Suceur fente télescopique*
- 19 Brosse ameublement*
- 20 Clip accessoires*
- 21 Suceur ameublement*
- 22 Suceur fente*
- 23 Tube télescopique*
- 24 Tube télescopique pliable Compact System*
- 25 Delta silence*
- 26 Suceur tous sols*
- 27 Turbobrosse*
- 28 Mini turbobrosse*
- 29 Suceur parquet*

* Selon modèles :

il s'agit d'équipements spécifiques à certains modèles ou d'accessoires disponibles en option.

AVANT LA PREMIERE UTILISATION

1 • Déballage

Déballiez et débarrassez votre appareil de toutes les étiquettes éventuelles. Conservez votre bon de garantie et lisez attentivement le mode d'emploi avant la première utilisation de votre appareil.

2 • Conseils et précautions

Avant chaque utilisation, le cordon doit être déroulé complètement.

Ne le coincez pas et ne le passez pas sur des arêtes tranchantes. Si vous utilisez une rallonge électrique, assurez-vous qu'elle est en parfait état et de section adaptée à la puissance de votre aspirateur. Ne débranchez jamais l'appareil en tirant sur le cordon.

Ne faites jamais fonctionner l'aspirateur sans sac et sans système de filtration (cassette).

Votre appareil est équipé pour cela, d'un système de sécurité de présence de la cassette filtre HEPA.

Ne déplacez pas l'aspirateur en tirant sur le cordon, l'appareil doit être déplacé par sa poignée de transport. N'utilisez pas le cordon pour soulever l'appareil.

Arrêtez et débranchez votre aspirateur après chaque utilisation. Arrêtez et débranchez toujours votre aspirateur avant l'entretien ou le nettoyage. N'utilisez que des sacs et des filtres d'origine Tefal ou Wonderbag. N'utilisez que des accessoires d'origine Tefal. Vérifiez que tous les filtres sont bien en place.

En cas de difficultés pour obtenir les accessoires et les filtres pour cet aspirateur, contactez le service consommateurs Tefal (voir les coordonnées en dernière page).

Cet appareil n'est pas prévu pour être utilisé par des personnes (y compris les enfants) dont les capacités physiques, sensorielles ou mentales sont réduites, ou des personnes dénuées d'expérience ou de connaissance, sauf si elles ont pu bénéficier, par l'intermédiaire d'une personne responsable de leur sécurité, d'une surveillance ou d'instructions préalables concernant l'utilisation de l'appareil. Il convient de surveiller les enfants pour s'assurer qu'ils ne jouent pas avec l'appareil.

UTILISATION

1 • Assemblage des éléments de l'appareil

Enfoncez fortement le flexible dans l'ouverture d'aspiration (fig.1) et tournez jusqu'au verrouillage. Pour le retirer, tournez en sens inverse et tirez. Fixez le clip accessoires sur le tube et rangez les accessoires dessus. Le support accessoires reste sur le tube, les accessoires s'enlèvent du support, celui-ci restant fixé sur le tube (fig.2).

Assemblez le tube télescopique*. Réglez la longueur désirée restant sur le tube (fig.4).

Si votre appareil est équipé du Compact System avec tubes pliables : (fig.3).

• Pour l'utilisation, dépliez les 2 tubes jusqu'à ce que vous entendiez un « clic ». Réglez la longueur désirée.

Emboîtez l'accessoire qui convient à l'extrémité du tube (fig.5) :

• Pour les tapis et moquettes : utilisez le suceur en position brosse rentrée.

IMPORTANT En cas de difficulté de déplacement du suceur d'aspiration, réduisez la puissance d'aspiration de votre appareil en utilisant le variateur électronique sur l'aspirateur.

- Pour les parquets et sols lisses : utilisez le suceur en position brosse sortie ou utilisez directement le suceur parquet*.
- Pour les recoins et les endroits difficiles d'accès : utilisez le suceur fente*.
- Pour les meubles : utilisez la brosse* ou le suceur ameublement*.



IMPORTANT Ne faites jamais fonctionner l'aspirateur sans sac et sans système de filtration (cassette).

ATTENTION Arrêtez et débranchez toujours votre aspirateur avant de changer d'accessoires.

2 • Branchement du cordon et mise en marche de l'appareil

Déroulez complètement le cordon, branchez votre aspirateur et appuyez sur la pédale Marche/Arrêt (fig.6).

Réglez la puissance avec le variateur de l'aspirateur, si votre modèle est équipé d'une crosse High Control (fig.7) vous pouvez également modifier la puissance d'aspiration avec le curseur 3 positions* :

- Position  pour tissus et ameublement (fig.7).
- Position  pour les parquets et les sols lisses (fig.7).
- Position  pour les tapis et les moquettes (fig.7).

* Selon modèles : il s'agit d'équipements spécifiques à certains modèles ou d'accessoires disponibles en option.

3 • Rangement et transport de l'appareil

Après utilisation, arrêtez votre aspirateur en appuyant sur la pédale Marche/Arrêt et débranchez-le (fig.8). Rangez le cordon en appuyant sur la pédale enrouleur de cordon (fig.9). En position verticale, placez le suceur dans la position parking (fig.10).

Vous pourrez ainsi transporter et ranger votre aspirateur en position parking (fig.13).

Si votre appareil est équipé du Compact System avec tubes pliables :

- Rentrer les tubes télescopiques (fig.11) et appuyez sur le bouton «Push» pour ouvrir le tube et repliez le.
- Si votre appareil est équipé du CLIP'N'STORE, fixez votre flexible sur le clip accessoires afin de faciliter le rangement (fig.12).

NETTOYAGE ET MAINTENANCE

IMPORTANT Arrêtez et débranchez toujours votre aspirateur avant son entretien ou son nettoyage.

1 • Changez de sac

Le témoin de changement de sac vous indique que le sac est plein ou saturé. Si vous constatez une diminution de l'efficacité de votre appareil, réglez la puissance au maximum et maintenez le suceur levé au-dessus du sol. Si le témoin reste rouge, remplacez le sac.

Ouvrez le couvercle de votre aspirateur (fig.15).

Retirez le sac (fig.16-17), jetez le sac Wonderbag dans une poubelle (fig.18) ou videz le sac textile lavable.

IMPORTANT Ne réutilisez pas le sac wonderbag, il s'agit d'un sac à usage unique.

Lorsque le sac textile est rempli ou colmaté, tirez sur la glissière afin de l'ouvrir et videz le complètement (fig 19 - 20 - 21). Lavez le sous l'eau tiède et laissez sécher 24h. Remplacez un nouveau sac dans le support sac grâce à sa bague (fig.22). Placez et déployez le sac à l'intérieur du compartiment (fig.23). Assurez-vous du bon positionnement du sac avant de refermer le couvercle.

IMPORTANT Ne faites jamais fonctionner l'aspirateur sans un sac.

IMPORTANT* Votre appareil est équipé (selon modèles) d'un système de sécurité de présence de sac (le couvercle ne pourra pas se fermer si vous n'avez pas installé un sac).

2 • Changez la cassette filtre HEPA* lavable - Ref. XC000801

IMPORTANT Remplacez le système de filtration une fois par an.

La cassette filtre HEPA Ref. XC000801 est disponible chez votre revendeur ou dans les Centres Service Agréés.

- Ouvrez le couvercle de votre aspirateur (fig.15). Retirez le sac (fig.16) ensuite retirez la cassette filtre HEPA lavable (fig 24), tapotez la face non grillagée sur le rebord d'une poubelle (fig.25)
- Lavez la sous l'eau et laissez sécher 24 h (fig.26).
- Replacer la nouvelle cassette filtre HEPA* lavable ref. XC000801 dans son compartiment (fig.27). Nettoyez la cassette filtre HEPA* lavable tous les 6 mois.
- Remettez le sac. Assurez-vous du bon positionnement de la cassette filtre HEPA* lavable avant de refermer le couvercle.

IMPORTANT Ne faites jamais fonctionner l'aspirateur sans une cassette filtre Hépa. Votre appareil est équipé pour cela d'un système de sécurité de présence de cassette filtre Hépa (le couvercle ne pourra pas se fermer si vous n'avez pas installé une cassette filtre HEPA).

3 • Nettoyez votre aspirateur

Essuyez les accessoires de votre appareil avec un chiffon doux et humide, puis séchez-les. N'utilisez pas de produits détergents, agressifs ou abrasifs.

* Selon modèles : il s'agit d'équipements spécifiques à certains modèles ou d'accessoires disponibles en option.

DÉPANNAGE

IMPORTANT Dès que votre aspirateur fonctionne moins bien et avant toute vérification, arrêtez-le en appuyant sur la pédale Marche/Arrêt.

Si votre aspirateur ne démarre pas

- L'appareil n'est pas alimenté. Vérifiez que l'appareil est correctement branché.

Si votre aspirateur n'aspire pas

- Un accessoire ou le flexible est bouché : débouchez l'accessoire ou le flexible.
- Le couvercle est mal fermé : vérifiez la mise en place du sac et refermez le couvercle.

Si votre aspirateur aspire moins bien, fait du bruit, siffle

- Un accessoire ou le flexible est partiellement bouché : débouchez l'accessoire ou le flexible.
- Le sac est plein ou saturé par des poussières fines : remplacez le sac.
- Le filtre est plein : changez la cassette filtre HEPA* et remplacez-la dans son logement (voir page 3 paragraphe 2).

- Le variateur mécanique de puissance à la crosse est ouvert : fermez le variateur mécanique de puissance*.

Si le témoin de changement de sac reste rouge

- Le sac est saturé : remplacez le sac.

Si le suceur est difficile à déplacer

- Réglez la puissance d'aspiration avec le variateur 3 positions*.

Si le cordon ne rentre pas totalement

- Le cordon est ralenti lors de sa rentrée : ressortez le cordon et appuyez sur la pédale enrouleur de cordon.

Si un problème persiste, confiez votre aspirateur au Centre Service Agréé Tefal le plus proche. Consultez la liste des Centres Service Agréés Tefal ou contactez le service consommateurs Tefal (voir les coordonnées en dernière page).







GARANTIE

- Cet appareil est uniquement réservé à un usage ménager et domestique ; en cas d'utilisation non appropriée ou non conforme au mode d'emploi, aucune responsabilité ne peut engager la marque et la garantie est annulée.
- Lisez attentivement le mode d'emploi avant la première utilisation de votre appareil: une utilisation non conforme au mode d'emploi dégraderait Tefal de toute responsabilité.

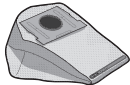
* Selon modèles : il s'agit d'équipements spécifiques à certains modèles ou d'accessoires disponibles en option.

OU ACHETER LES ACCESSOIRES

FR

ACCESSOIRES*	UTILISATION	MISE EN PLACE DE L'ACCESSOIRE	LIEUX D'ACHAT
Sac Wonderbag 	Sac universel.	Installez la bague sur le support sac.	Centres Service Agréés Tefal (voir la liste des adresses ci-jointe).
Sac Textile 	Sac textile lavable		
Brosse ameublement 	Pour nettoyer les meubles.	Emboîtez la brosse ameublement à l'extrémité de la crosse ou du tube.	
Suceur ameublement 	Pour nettoyer les meubles.	Emboîtez le suceur ameublement à l'extrémité de la crosse ou du tube.	
Suceur fente télescopique 	Pour accéder aux recoins et aux endroits difficiles d'accès.	Emboîter le suceur ameublement à l'extrémité de la crosse ou du tube.	
Suceur parquet 	Pour les sols fragiles.	Emboîtez le suceur parquet à l'extrémité du tube.	
Mini turbobrosse 	Pour nettoyer en profondeur les tissus d'ameublement.	Emboîtez la mini turbobrosse à l'extrémité du tube.	
Turbobrosse 	Pour enlever les fils et poils d'animaux incrustés dans les tapis et moquettes.	Emboîtez la turbobrosse à l'extrémité du tube.	

ENVIRONNEMENT

- Conformément à la réglementation en vigueur, tout appareil hors d'usage doit être rendu définitivement inutilisable : débranchez et coupez le cordon avant de jeter l'appareil.
- Environnement : Directive 2002/95/CE.



Participons à la protection de l'environnement !

- ① Votre appareil contient de nombreux matériaux valorisables ou recyclables.
- ➔ Confiez celui-ci dans un point de collecte pour que son traitement soit effectué.

* Selon modèles : il s'agit d'équipements spécifiques à certains modèles ou d'accessoires disponibles en option.

ابزار کار *	خاصیت کتش جارو	جاسازی وسایل	محل خریدن ابزار
کیسه وندریک (Wonderbag) 	کیسه استاندارد	حلقه را روی نگهدارنده کیسه محکم کنید	
کیسه پارچه ای 	کیسه پارچه ای قابل شستشو		
برس میلمان 	برای تمیز کردن میلمان	برس میلمان را در انتهای دهانه پر قدرت یا لوله قرار دهید	محل خرید " نمایندگی های مجاز محصولات تفال ، (فهرست مراکز و آدرس آنها به پیوسته آمده است)
دماغه میلمان 	برای تمیز کردن میلمان	ابزار مخصوص درز میلمان را در انتهای دهانه پر قدرت یا لوله قرار دهید	
ابزار مخصوص درز و شکاف 	برای تمیز کردن گوشه ها و زوایائی که رسیدن به آنها مشکل است	ابزار مخصوص درزها را در انتهائی دهانه پر قدرت یا لوله قرار دهید	
خرطوم مخصوص کف اتاق 	برای سطوح شگننده	ابزار مخصوص سطح خشن را به انتهائی دهانه پر قدرت یا لوله قرار دهید	
برس کوچک 	برای تمیز کردن کامل پارچه مبل	برس کوچک را به انتهائی لوله وصل کنید	
برس 	برای گرفتن نخ و موی حیوانات که در فرش فرو و میروند	برس را به انتهائی لوله وصل کنید	

محیط زیست

حفاظت از محیط زیست در درجه اول!



- ① وسیله برقی شما مواد ذی قیمت است که امکان احیاء یا با زیافت آنها وجود دارد.
- ② وسیله برقی را در نقاط مخصوص جمع آوری قرار دهید.

- بنا بر مقررات جاری، قبل از بدور انداختن دستگاه باید آن را غیر قابل استفاده نمود (از طریق خارج کردن سیم از پریز برق و بریدن سیم برق). این محصول فقط جهت استفاده خانگی طراحی شده است.
- محیط زیست : راهنمای : 2002/95/EC

* بر حسب مدل : این به معنای وجود تجهیزات خاص برای برخی از مدلها یا لوازم جانبی اختیاری میباشد.

- فیلتر پر است : فیلتر "هبا" (بشماره : XC000801) را عوض کرده و در وضعیت سابق قرار دهید (به صفحه ۸ پاراگراف ۴ رجوع شود)
- در صورتیکه رگلاتور روی خرطوم باز باشد آنرا بسته نگه دارید* .

اگر چراغ پر بودن کیسه قرمز بماند.

- کیسه زباله پر شده است. آن را تعویض کنید .

اگر سر جارو به سختی حرکت کند.

- توان جاروبرقی را با استفاده از کنترل توان ۳ وضعیتی تنظیم کنید* .

اگر سیم برق بطور کامل جمع نشود

- سرعت پیچش سیم هنگام جمع شدن کم میشود :
- سیم را کاملا خارج کرده و پدال جمع شدن سیم را فشار دهید.

در صورتیکه مشکل بر طرف نشد، جاروبرقی را به نزدیکترین نمایندگی مجاز محصولات تفال تحویل دهید.

با یکی از نمایندگی های مجاز محصولات تفال یا با بخش خدمات پس از فروش تماس بگیرید (آدرس و شماره تلفن در صفحه آخر).

مهم : همین که احساس کردید که جاروی برقی بد کار میکند و قبل از انجام هرگونه بازبینی. با فشار کلید روشن/خاموش آن را از کار بکشید و سیم برق را از پریز خارج کنید.

اگر جاروبرقی روشن نمیشود.

- دستگاه به برق متصل نمیشود. از اینکه وسیله برقی خانگی به درستی به برق متصل شده مطمئن شوید .

در صورتیکه جاروبرقی خاصیت کشش را از دست داده است.

- یکی از ابزار یا شلنگ مسدود شده است: از ابزار یا شلنگ رفع انسداد بنمایید.
- درپوش به خوبی بسته نشده است: از اینکه کیسه زباله به خوبی در سر جایش قرار گرفته مطمئن شوید و درپوش را مجددا ببندید.

در صورتیکه جاروبرقی خاصیت کشش از دست رفته و صدا ایجاد میکند .

- یکی از ابزار یا شلنگ مسدود شده است: از ابزار یا شلنگ رفع انسداد بنمایید.
- کیسه زباله توسط گرد و غبار پر یا مسدود شده است: کیسه زباله.

ضمانت

- قبل از استفاده از دستگاه برای اولین بار، دستور العمل را بدقت بخوانید. تفال در قبال هرگونه استفاده ای که با دستور العمل دستگاه مغایرت داشته باشد، مسؤلیتی را نخواهد پذیرفت

- تولید کننده هیچگونه مسؤلیتی در قبال هرگونه استفاده تجاری، استفاده نا مناسب یا عدم رعایت دستور العملهای موجود نداشته و ضمانت شامل موارد مذکور نمیشود .

* بر حسب مدل : این به معنای وجود تجهیزات خاص برای برخی از مدلها یا لوازم جانبی اختیاری میباشد.

۳ • نگهداری و حمل و نقل دستگاه

پدال روشن/خاموش را پس از استفاده فشار دهید و سپس دستگاه را از برق قطع کنید (fig.8). پدال پیچش خودکار سیمها را فشار دهید تا سیم دور قرقره جمع شود (fig.9). قسمت مکنده را در وضعیت عمودی «Parking» (fig.10)، پس از آن قرار دهید میتوانید جاروبرقی را حمل کرده و به حالت ساکن در انبار نگهدارید (fig.13).

اگر دستگاهتان مجهز به سیستم فشرده «System Compact» ولوله های تاشو است :

• تیوب های تلسکوپی را خارج نموده (fig.11)، روی دکمه «Push» فشار دهید تا لوله باز شده و بتوانید آن را تا کنید.

• اگر دستگاهتان مجهز به «CLIP'N'STORE» است، برای انبار ساده دستگاه، لوله به گیره لوازم جانبی وصل کنید (fig.12).

نظافت و نگهداری

۲ • تعویض فیلتر قابل شستشو هپا* شماره: XC000801

فیلتر HEPA بشماره XC000801 در مرکز خدمات

مجاز یا فروشگاه مربوطه موجود است.

• سرپوش جاروبرقی را باز کنید (fig.15). ابتدا کیسه را خارج کنید (fig.16) و سپس فیلتر قابل شستشو هپا (fig.24) بدون شبکه، با زدن ضربه بر روی فیلتر، آنرا خالی کنید (fig.25).

• سپس زیر آب شسته و بمدت ۲۴ ساعت برای خشک شدن رها کنید (fig.26).

• فیلتر قابل شستشو جدید هپا بشماره : XC000801 را در جای خود قرار دهید (fig.27). فیلتر هپا را هر شش ماه تمیز کنید.

• کیسه را بجای خود برگردانید. قبل از بستن مجدد سرپوش، از قرارگرفتن فیلتر هپا بطور صحیح مطمئن شوید.

نکته مهم از روشن کردن جاروبرقی بدون کارتريج فیلتر Hepa اکیدا خودداری کنید. برای جلوگیری از بروز چنین حالتی دستگاه به یک سیستم ایمنی حضور کارتريج فیلتر Hepa مجهز شده است (در صورتیکه کارتريج فیلتر Hepa نصب نشده باشد درب بسته نخواهد شد).

۳ • تمیز کردن جاروبرقی شما.

ابزار دستگاه را با پارچه نرم و مرطوب تمیز کرده و خشک کنید. از محصولات زبر و محکم جهت پاي کردن جاروبرقی استفاده کنید.

مهم همین که احساس کردید که جاروی برقی بد کار میکند و قبل از انجام هرگونه بازبینی با فشار کلید روشن/خاموش آن را از کار بیندازید و سیم برق را پریز خارج کنید .

۱ • عوض کردن کیسه

چراغ پر شدن کیسه، اشباع شدن کیسه را نشان میدهد. در صورت کارائی کم جاروبرقی، قدرت ماکزیمم را انتخاب کرده و سر لوله جارو را از زمین دور نماند. در صورت قرمز ماندن چراغ، کیسه را عوض کنید. سرپوش جاروبرقی را باز کنید (fig.15).

کیسه را خارج کنید (fig.16-17) و در سطل اشغال قرار دهید (fig.18)، و یا کیسه قابل شستشو پارچه را خالی نماند.

نکته مهم: فیلتر را سالی یک بار تعویض نماید.

هنگام پر شدن یا سنگین شدن کیسه، زیپ را باز کرده و کیسه فیبری را کاملاً خالی کنید (fig.19-20-21). کیسه را زیر آبگرم شسته و بمدت ۲۴ ساعت برای خشک شدن رها کنید. با استفاده از حلقه، کیسه جدید را در نگهدارنده کیسه جاسازی کنید (fig.22). کیسه را پس از قراردادن در جای خود، باز کنید (fig.23). قبل از بستن سرپوش از قرارگرفتن کیسه بطور صحیح مطمئن شوید.

قابل توجه: از بکار انداختن جاروبرقی بدون کیسه اکیدا خودداری کنید.

قابل توجه*: دستگاه شما (برطبق مدل) مجهز به یک سیستم ایمنی است که موجود بودن کیسه را تضمین می کند (درپوش در صورت نصب نشدن کیسه، بسته نخواهد شد).

* بر حسب مدل : این به معنای وجود تجهیزات خاص برای برخی از مدلها یا لوازم جانبی اختیاری میباشد.

استفاده نکنید. پس از هر بار استفاده، دستگاه را خاموش و سیم آن را از پریز بیرون بکشید. همیشه قبل از نظافت وسیله برقی آن را خاموش کرده سیم آن را از پریز خارج کنید. ضمناً فقط از فیلتر تفال استفاده کنید.

تنها از فیلترها و کیسه های TEFAL یا "Wonderbag" استفاده کنید.

فقط از ابزار اصل تفال استفاده شود.

از اینکه کلیه فیلترها در جای خود قرار دارند اطمینان حاصل کنید. چک کنید که همه فیلترها در جای مناسب قرار داشته باشند. اگر برای دسترسی به لوازم جانبی یا فیلتر مخصوص این جارو برقی با مشکل مواجه شدید، با بخش خدمات پس از فروش تماس بگیرید. (ادرس و شماره تلفن در صفحه آخر).

از استفاده این وسیله توسط افرادی (شامل کودکان) با توانایی کم جسمانی، حسی و روانی یا نداشتن تجربه و دانش کافی باید اجتناب شود، مگر آنکه کاربرد آن با نظارت و آموزش فرد مسئول و محافظ آنان انجام گیرد. مراقب باشید که کودکان با دستگاه بازی نکنند.

۱ • جدا کردن بسته بندی

کارتن را باز کنید و بر چسب ها را بردارید. کارت ضمانت را در جای مطمئن نگهداری و راهنمای کار کردن با دستگاه را قبل از استفاده مطالعه کنید.

۲ • برخی راهنماییها و نکات پیشگیرانه

سیم برق قبل از هر بار استفاده باید کاملاً باز شده باشد. مواظب باشید که سیم برق در جایی گیر نکند یا به لبه های تیز برخورد نکند. اگر از سیم رابط استفاده میکنید، از سالم بودن و مطابقت آن با توان دستگاه مطمئن شوید. جهت خارج کردن سیم از پریز، سیم را نکشید. هرگز بدون کیسه و فیلتر با جاروبرقی کار نکنید.

دستگاه شما مجهز به یک سیستم ایمنی کامل است که موجود بودن کاسه فیلتر HEPA را تضمین می کند.

جهت جابجایی جاروبرقی از سیم آن استفاده نکنید. همچنین هرگز از سیم جهت بلند کردن دستگاه

استفاده از جارو برقی

۱ • جمع کردن اجزاء دستگاه

لوله را به درون سر جارو فشار دهید (fig.1) و آنرا بچرخانید تا قفل شود. برای جدا کردن، آن را در جهت معکوس بچرخانید و به بیرون بکشید. گیره جانبی را به تیوب وصل کنید و ضامن را روی آن قرار دهید. نگهدارنده ضامن روی لوله قرار می گیرد. ضامن و لوازم جانبی را میتوان از نگهدارنده جدا کرد و در عین حال نگهدارنده را روی لوله باقی نگاه داشت (fig.2). تیوب تلسکوپی را جا دهید*. طول مورد نیازتان را تنظیم کنید (fig.4). در صورتیکه دستگاه به سیستم فشرده «Compact System» مجهز باشد، لوله های آن تاشو است (fig.3).

• برای استفاده، دو (2) لوله را از هم باز کنید تا صدائی شنیده شود. نکته مهم در صورت داشتن مشکل در بیرون آوردن بخش مکش جاروبرقی، با استفاده از کلید های کنترل توان الکتریکی که روی جاروبرقی قرار دارند توان دستگاه را کم کنید (fig.5).

• برای جاروی قالیچه و فرشهای آویزان شده از دیوار: از دهانه استفاده کنید به طوری که برس آن بیرون نباشد.

نکته مهم: در صورت داشتن مشکل در بیرون آوردن بخش مکش جاروبرقی، با استفاده از کلید های کنترل توان الکتریکی که روی جاروبرقی قرار دارند توان دستگاه را کم کنید.

• برای تمیز کردن پارکت و سطوح صاف: از لوله جارو با برس بلند یا لوله مخصوص پارکت استفاده کنید*.

- برای گوشه اتاق و جاهایی که دسترسی به آنها سخت است، از ابزار مخصوص شکافها استفاده کنید*.
- برای مبلمان: از برس* یا ابزار مخصوص درزها* استفاده شود.

مهم: هرگز بدون کیسه و فیلتر با جاروبرقی کار نکنید.

قابل توجه: قبل از عوض کردن ابزار، جارو خاموش کرده و از پریز خارج کنید.

۲ • برای استفاده از جاروبرقی، سیم آنرا به پریز وصل کنید.

سیم را کاملاً باز کنید، جارو را به برق بزنید ویدال روشن/خاموش را فشار دهید (fig.6).

با استفاده از قابلیت کنترل توان جاروبرقی توان آن را تنظیم کنید. اگر دستگاه مجهز به سیستم کنترلی دقیق «Control High» (fig.7)، می توانید با استفاده از سرانه ۳ وضعیتی نیز توان مکش را تنظیم کنید*.

• وضعیت  مبلمان و پارچه آن (fig.7).

• وضعیت  برای تمیز کردن سطوح صاف (fig.7).

• وضعیت  برای جاروی قالیچه و فرشهای آویزان

شده از دیوار (fig.7).

* بر حسب مدل: این به معنای وجود تجهیزات خاص برای برخی از مدلها یا لوازم جانبی اختیاری میباشد.

سیمان، خاکستر، اشیاء تیزمانند شیشه، محصولات خطر ناک مانند حلالها، چسب، محصولات شیمیائی مانند اسید و مواد پاک کننده، مواد متفجره و قابل اشتعال مانند بنزین و الکل..

توصیه های ایمنی

جهت حفظ ایمنی، این دستگاه با رعایت استاندارد و مقررات تهیه شده است. (ولتاژ پائین، انطباق الکترومغناطیسی، سازگاری با محیط زیست).

۲ • منبع برق رسانی

از اینکه جریان برق موجود با جریان و ولتاژ قید شده بر روی دستگاه مطابقت دارد اطمینان حاصل کنید: ۲۳۰-۲۴۰ ولت. وسیله برقی را در موارد زیر با خارج کردن سیم از پریز:

- از برق قطع کنید
- بل فاصله پس از استفاده، قبل از تعویض لوازم جانبی.
- قبل از نگهداری، نظافت یا تعویض کیسه زیاله.
- از استفاده از وسیله برقی در موارد زیر خودداری نمایید:
- چنانچه سیم رابط یا پریز معیوب باشند.

تنها نمایندگی های مجاز محصولات تفال مجاز به تعویض سیم جارو و بخش سیم جمع کن جارو برقی هستند چراکه برای تعویض این قسمت ها به ابزار های خاصی نیاز بوده و درعین حال خطر ناک است.

۳ • تعمیرات

کلیه تعمیرات باید توسط متخصصین و با استفاده از لوازم یدکی اصل صورت بگیرد. از تعمیرات سرخود خودداری نمایید.

۱ • شرایط استفاده

جارو برقی شما یک وسیله برقی برای مصرف خانگی است و از آن باید صرفاً برای نظافت خانه استفاده شود. دسترس بچه ها دور نگهداشته شود. استفاده از دستگاه در حضور بچه ها، باید با مراقبت کامل بزرگسالان باشد. استفاده از آن توسط افراد معلول هم نیاز به نظارت دارد. از قرار دادن وسیله برقی خانگی در آب یا زیر آب روان خودداری نمایید. اگر جارو برقی در اثر سقوط از جایی دچار آسیب دیدگی شده است و یا به صورت غیر عادی کار می کند هرگز از آن استفاده نکنید. در صورت مشاهده چنین حالتی، جارو برقی را باز نکنید و آن را به نزدیکترین نمایندگی مجاز محصولات تفال تحویل دهید و یا با بخش خدمات پس از فروش تماس بگیرید (آدرس و شماره تلفن در صفحه آخر).

عدم استفاده از جاروبرقی در موارد زیر: جارو کردن سطوح خیس (اغشته به آب یا مایعات دیگر)، سطوح داغ، کج،

شرح

ابزار

1. درپوش
2. مقیاس پرشدن کیسه
3. دستگیره حمل
4. باز کردن درپوش
5. پدال جمع کردن سیم بطور اتوماتیک
6. بخش قرار گیری کیسه
7. محل نگهداری کیسه
8. فحره مکنده دستگاه
9. فیلتر قابل شستشو HEPA*، شماره XC 000801
10. پدال روشن و خاموش کردن دستگاه
11. جعبه فیلتر "هیا" (HEPA)*
12. حفاظ های کناری
13. کنترل توان مکش
14. نگهداشتن بصورت عمودی
- 15a. کیسه "واندریک" (Wonderbag)
- 15b. کیسه پارچه ای
16. لوله جارو برقی به همراه دماغه و کنترل مکانیکی توان مکش*
17. لوله جارو برقی به همراه دماغه کنترل دقیق «High Control» و سرانه کنترل توان مکش ۳ وضعیتی*
18. ابزار مخصوص درز و شکاف*
19. برس مبلمان*
20. گیره ابزار*
21. سر لوله مخصوص اتائیه*
22. ابزار مخصوص درزها*
23. لوله جارو*
24. تیوب تلسکوپی تاشو «Compact System»
25. سیستم جذب صدا Delta
26. برس کف زمین با تنظیم اتوماتیک*
27. برس "توربو"*
28. برس "توربو" کوچک*
29. سر لوله مخصوص کف زمین

* بر حسب مدل: این به معنای وجود تجهیزات خاص برای برخی از مدلها یا لوازم جانبی اختیاری میباشد.

SAFETY RECOMMENDATIONS

For your safety, this appliance conforms to the applicable standards and regulations (Low Voltage, Electromagnetic Compatibility, Environmental, etc. Directives) in force at the time of manufacture.

1 • Conditions of use

Your vacuum cleaner is an electrical appliance: it must only be used under normal operating conditions. The appliance should be used and stored out of the reach of children and certain disabled persons. Never leave the appliance unattended when it is switched on. Always keep nozzles and tube ends well away from eyes and ears.

Do not vacuum surfaces dampened with alcohol, lany water or any kind of liquids, hot substances, ultra-fine substances (plaster, cement, ash, etc.) large sharp debris (glass), dangerous products (solvents, stripping compounds, etc.), chemical products (acids, cleaners, etc.), inflammable or explosive products (petrol- or alcoholbased).

Do not immerse the appliance in water, splash water on the appliance or store it outdoors. Do not use the appliance if it has been dropped and shows signs of damage or functions abnormally. In this case, do not open the appliance, but rather send it to the nearest Authorised Service Centre or contact Tefal's Customer Service (see contact details on last page).

2 • Electrical power supply

Make sure that the operating voltage of your vacuum cleaner is the same as your supply voltage - 220-240v alternating current. Unplug the appliance by removing the plug from the power outlet:

- immediately after use,
- before changing accessories,
- before maintenance, cleaning or changing the dustbag.

Do not use the appliance if the supply cord is damaged. The rewinder and cord assembly of your vacuum cleaner must be replaced by an Approved Service Centre because special tools are required for carrying out any repair in order to prevent any danger.

3 • Réparations

Repairs should only be carried out by specialists using original replacement parts. It is dangerous to try to repair an appliance yourself.



DESCRIPTION

- 1 Cover
- 2 Bag full indicator
- 3 Carrying handle
- 4 Cover opening
- 5 Automatic cable rewind pedal
- 6 Bag compartment
- 7 Bag holder
- 8 Suction opening
- 9 Washable HEPA filter* Ref. XC000801
- 10 On/Off pedal
- 11 HEPA filter cassette compartment*
- 12 Side bumpers
- 13 Power control
- 14 Upright parking
- 15a Wonderbag*
- 15b Textile bag*

Accessories

- 16 Flexible tube with power nozzle and mechanical power control*
- 17 Flexible tube with High Control power nozzle and 3-position power control slider*
- 18 Telescopic crevice tool*
- 19 Furniture brush*
- 20 Accessory clip*
- 21 Upholstery nozzle*
- 22 Crevice tool*
- 23 Telescopic tube*
- 24 Folding telescopic tube - Compact System*
- 25 Delta Silence*
- 26 Floor nozzle*
- 27 Turbobrush*
- 28 Mini turbobrush*
- 29 Floor nozzle*

*Depending on model: this is either equipment specific to certain models or available as an optional accessory.

BEFORE USING FOR THE FIRST TIME

1 • Remove packaging

Unpack your appliance and remove any labels. Keep your warranty card and carefully read the operating instructions before using your appliance for the first time.

2 • Hints and precautions

Before each use the supply cord should be completely unwound. Do not allow it to become trapped or be pulled over sharp edges. If you use an extension cord, make sure that it is in perfect condition and appropriate to the power rating of your appliance. Never unplug the appliance by pulling on the cord. Never operate the vacuum cleaner without a bag and without a filtration system (cassette).

Your appliance is equipped to that end with a safety system to ensure the HEPA filter cassette is present. Do not move the vacuum cleaner by pulling its cord, the appliance must be moved by its carrying handle.

Never lift the appliance by its cord use the carrying handle. Stop and unplug the appliance after each use. Always turn off and unplug your appliance before maintenance or cleaning. Only use Tefal bags and filters.

Use only Tefal or Wonderbag bags and filters.

Only use Tefal accessories.

Check that all the filters are properly in place. In the case of difficulty in obtaining accessories and filters for this vacuum cleaner, contact the Tefal customer service department (see last page for contact details).

This appliance is not intended for use by people (including children) whose physical, sensory or mental capacities are impaired, or by people with no experience or familiarity with such devices, unless they are supervised by a person who is responsible for their security or have received instructions as to how to use the appliance.

Children must be supervised to ensure that they do not play with the appliance.

USING THE APPLIANCE

1 • Assembling the elements of the appliance

Push the hose into the vacuum opening (fig.1) and turn to lock. To remove it, turn in the opposite direction and pull. Attach the accessory clip to the tube and place the accessories on it. The accessory support sits on the tube; the accessories can be taken off the support, which remains attached to the tube (fig.2). Assemble the telescopic tube*. Adjust the desired length on the tube (fig. 4). If your appliance is equipped with the Compact System with folding tubes: (fig. 3).

- To use, unfold the 2 tubes until you hear a «click». Set to the desired length.

Fit the desired accessory onto the end of the tube (fig. 5):

- For rugs and wall-to-wall carpeting: use the nozzle with brushes lifted.

IMPORTANT If the vacuum suction unit is hard to move, reduce the vacuum power on your appliance using the electronic power control on the vacuum cleaner.

- For parquets and smooth flooring: use the nozzle with the brush extended or use the parquet nozzle*.
- For corners and other areas that are difficult to reach: use the crevice tool*.

- For furniture: use the brush* or the furniture crevice tool*.

IMPORTANT Never operate the vacuum cleaner without a bag and without a filtration system (cassette).

IMPORTANT Always stop and unplug your vacuum cleaner before changing accessories.

2 • Plugging in the electrical power cord and using the vacuum cleaner

Fully unroll the cord, plug in your vacuum cleaner and press the On/Off pedal, (fig.6).

Set the power using the vacuum cleaner's power control, if your model is equipped with a High Control wand (fig.7) you can also adjust the vacuum power using the 3 position slider* :

- Position  for fabrics and furniture (fig.7).

- Position  for parquets and smooth flooring (fig.7).

- Position  for rugs and wall-to-wall carpeting (fig.7).

*Depending on model: this is either equipment specific to certain models or available as an optional accessory.

USING THE APPLIANCE

3 • Storing and transporting the appliance

After use, stop your appliance by pressing on the on/off pedal and unplug it (fig.8). Stow the cable by pressing the automatic cable rewind pedal (fig.9). In the upright position, place the suction unit in the parking position (fig.10). You can then carry and store your vacuum cleaner in the park position (fig.13).

If your appliance is equipped with the Compact System with folding tubes:
Retract the telescopic tubes (fig.11) and press the «Push» button to open the tube and fold it.
If your appliance is equipped with CLIP'N'STORE, attach your hose to the accessory clip for easier storage (fig.12).



CARE AND CLEANING

IMPORTANT Always turn off and unplug your appliance before maintenance or cleaning.

1 • Changing the bag

The bag full indicator shows you when the bag is full or saturated. If you notice that your vacuum cleaner is less efficient, select the maximum power and hold the nozzle off the floor. If the indicator remains red, replace the bag. Open the cover on your vacuum cleaner (fig.15).

Remove the bag (Fig.16-17) and throw the Wonderbag away in a trash can (Fig. 18) or empty the washable textile bag.

IMPORTANT Do not reuse the wonderbag, it is a single use bag

When Textile bag is full or clogged, pull over the zip and empty it completely (Fig 19-20-21). Rinse under warm water and let it dry 24 h.

Place a new bag in the bag holder, using the ring (fig.22). Position the bag and open it out inside the compartment (fig.23). Make sure that the bag is in the correct position before closing the cover.

IMPORTANT Never operate the vacuum cleaner without a bag.

IMPORTANT* Your appliance is equipped (depending on the model) with a safety system ensuring that a bag is present (the lid with not close if you have not installed a bag).

2 • Replace the washable HEPA* filter - Ref XC000801

IMPORTANT Replace the filtration system once a year.

The HEPA filter cassette ref. XC000801 is available from your dealer or Approved Service Centres.

- Open the lid of your vacuum cleaner (fig.15). Remove the bag (Fig.16) then remove the washable HEPA filter (Fig 24) and tap the side without mesh onto the edge of a trashcan (Fig 25).
- Rinse it under tap water and let it dry 24 h (Fig.26).
- Put the new washable HEPA* filter ref. XC000801 back into its compartment (Fig 27). Clean the HEPA* filter every six months.
- Put the wonderbag back in place. Check that the Hepa* filter cassette is fitted correctly before re-closing the cover.

IMPORTANT Never operate the vacuum cleaner without a Hepa filter cartridge. Your appliance is equipped with a Hepa filter cartridge presence safety system for this (the cover will not close if a Hepa filter cartridge has not been installed).

3 • Cleaning your vacuum

Clean the accessories of your appliance with a soft damp cloth, then dry them. Do not use abrasive or aggressive products.

*Depending on model: this is either equipment specific to certain models or available as an optional accessory.

TROUBLESHOOTING

IMPORTANT As soon as your vacuum cleaner starts to malfunction, and before performing any checks stop the appliance by pressing the Start/Stop switch.

If your vacuum cleaner does not start

- The appliance is not plugged-in, check that the appliance is correctly plugged in.

If there is no suction

- An accessory or the tube is clogged. Unclog the accessory tube or flexible hose.
- The cover was not closed properly: check that the bag is properly installed and reclose the cover.

If the suction of your vacuum cleaner has dropped, it makes a noise and whistles

- An accessory or the flexible hose is partially clogged. Unclog the accessory tube or flexible hose.
- The bag is full or clogged with fine dust. Fit a new bag or empty the fabric dust bag.
- The filter is full: change the HEPA* filter cassette (ref. XC000801) and fit it back into position (see page 13 paragraph 2).

- If the manual suction regulator on the grip is open, close the manual suction regulator*.

If the bag full indicator remains red

- The bag is full. Fit a new one.

If the floor nozzle is hard to move around

- Set vacuum power with the 3-position power control*

If the power cable does not rewind completely

- The power cord is slow in re-entering its housing. Pull the cord out to its entire length and press on the automatic cord rewind pedal.







If problems persist, take your vacuum cleaner to the nearest Tefal approved Service Centre (see list of approved service centres) or contact the Tefal Customer Service (see contact details on last page).

WARRANTY

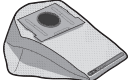
- This product has been designed for domestic use only. Any professional use, inappropriate use or failure to comply with the instructions, the manufacturer accepts no responsibility and the guarantee will not apply.
- Read the instructions for use carefully before using your appliance for the first time: any use which does not conform to these instructions will absolve Tefal from any liability.

*Depending on model: this is either equipment specific to certain models or available as an optional accessory.

OU' ACHETER LES ACCESSOIRES

ACCESSORIES*	VACUUMING	FITTING AN ACCESSORY	PURCHASE LOCATIONS
Wonderbag bag 	Universal bag.	Set the ring onto the bag holder	Tefal Approved Service Centres (see the attached address list).
Textile bag 	Washable textile bag		
Furniture brush* 	To clean furniture.	Fit the furniture brush onto the end of the power nozzle or tube.	
Upholstery nozzle 	To clean furniture.	Fit the furniture crevice tool onto the end of the power nozzle or the tube.	
Telescopic crevice tool 	To get into corners and places that are hard to reach.	Fit the telescopic crevice tool onto the end of the power nozzle or the tube.	
Floor nozzle 	For fragile floors.	Fit the hardfloor tool to the end of the tube.	
Mini turbobrush 	To clean upholstery fabrics in depth.	Fit the mini turbobrush to the end of the tube.	
Turbobrush 	To remove threads and animal hairs ingrained into mats and carpets.	Fit the turbobrush to the end of the tube.	

GB

ENVIRONMENT

- In accordance with current regulations, before disposing of an appliance no longer needed, the appliance must be rendered inoperative (by unplugging it and cutting off the supply cord).
- Environment: Directive 2002/95/EC.



Environment protection first!

- ① Your appliance contains valuable materials which can be recovered or recycled.
- ➡ Leave it at a local civic waste collection point.

*Depending on model: this is either equipment specific to certain models or available as an optional accessory.

مراكز البيع	تركيب الملحق	التنظيف	الملحقات
مراكز خدمة تيفال المعتمدين (انظر قائمة العناوين المرفقة)	تبت الحلقة على حاملة الكيس	كيس عادي	كيس ونديراج (Wonderbag) 
		كيس قماشي كيس قماشي قابل للغسل	
	ركب فرشاة شفط الأثاث في نهاية فوهة القوة أو الأنبوب	لتنظيف الأثاث	فرشاة لشفط الأثاث 
	ركب أداة الشقوق للأثاث في نهاية فوهة القوة أو الأنبوب	لتنظيف الأثاث	أداة الشقوق 
	ركب الأداة التلسكوبية للشقوق في نهاية فوهة القوة أو الأنبوب	للوصول الى الزوايا والأماكن الصعبة	أداة تلسكوبية للشقوق 
	ركب أداة الأرض الخشنة في نهاية الأنبوب	للأرضيات الناعمة	فوهة للبلاط 
	ركب فرشاة توربو الصغيرة في نهاية الأنبوب	لتنظيف التجديد والقماش بعمق	فرشاة توربو صغيرة 
	ركب فرشاة توربو في نهاية الأنبوب	لإزالة الخيطان وشعر الحيوانات المغروس في الموكيت والسجاد	فرشاة توربو 

البيئة

حماية البيئة أولاً



- ① يحتوي هذا المنتج على مواد ذات قيمة صناعية ، ويمكن إعادة استعمالها أو معالجتها .
- ② يرجى ايداع المنتج لدى الجهات المحلية المختصة بمعالجة المهملات.

- تبعاً للأنظمة السارية المفعول، وقبل التخلص من منتج لم يعد قيد الإستعمال ، يجب تعطيل عمله (بواسطة فصله عن التيار وقطع السلك الكهربائي التابع له)
- البيئة : قانون البيئة : 2002/95/EC

*حسب الموديل : فيما يتعلق بالمعدات الخاصة ببعض الموديلات أو الملحقات الاختيارية.

- إذا كان مُنظَّم قوة الشفط الميكانيكي على الفوهة مفتوحاً، إغلق منظّم الشفط الميكانيكي*.

إذا بقي مؤشّر امتلاء الكيس باللون الأحمر

- الكيس قد امتلأ. ضع كيساً جديداً، أو أفرغ الكيس القماشي.

إذا كان رأس البلاط قاسياً ويصعب تحريكه.

- اضبط قوة الشفط بواسطة المنتقي ذو الـ ٣ وضعيات.

إذا كان السلك الكهربائي لا يلتف الى آخره

- السلك الكهربائي يتحرك ببطء أثناء الإلتفاف. اسحب السلك الكهربائي إلى آخره ثم اضغط على دواسّة لف السلك الكهربائي أو توماتيكياً.

إذا بقيت المشكلة ولم تجد لها حلاً، إعرض مكنستك على أقرب مركز خدمة معتمد من تيفال (انظر قائمة خدمة العملاء المعتمدين) أو اتصل بمركز تيفال لخدمة الزبائن (انظر تفاصيل الإتصالات في الصفحة الأخيرة).

ملاحظة هامة: بمجرد أن تبدأ مكنستك الكهربائية بعدم تادية وظائفها بكفاءة، وقبل اتخاذ أي إجراء؛ أوقف تشغيل المنتج بالضغط على مفتاح "تشغيل/توقف".

إذا توقفت مكنستك عن العمل

- المنتج غير موصول بالتيار. تأكد بأن المنتج موصول بشكل صحيح بالتيار الكهربائي.

إذا لم يعد هناك شفط

- يكون الخرطوم أو أحد الملحقات مسدود. خّصّ الخرطوم أو الملحق من الإنسداد.
- إذا لم يكن الغطاء مقللاً بشكل صحيح: تأكد بأن كيس الغبار في مكانه الصحيح وأغلق الغطاء ثانية.

إذا انخفض معدل الشفط في مكنستك الكهربائية، وبدأ يصدر عنها ضجيج وصفير.

- يكون الخرطوم أو أحد الملحقات قد انسد جزئياً. تخلص من الإنسداد.
- الكيس قد تشبع بالغبار.
- عند امتلاء الفلتر: استبدل خرطوشة فلتر "هيبا" (المرجع: XC000801) وركّبها في مكانها الصحيح (انظر صفحة ٨١ الفقرة ٢)

الضمانة

- إقرأ تعليمات الإستعمال بدقّة قبل أن تستعمل المنتج للمرة الأولى: إن أي استعمال لا يتفق مع هذه التعليمات، يعفي تيفال من تحمل أي مسؤولية عنه قانوناً.

- صمّم هذا المنتج للإستعمال المنزلي فقط، إن أي استعمال إحترافي أو أي استعمال خاطيء، أو عدم التقيد بالإرشادات المرفقة ينتج عنه تعطيل المنتج، لن يتحمل المصنّع أية مسؤولية، وبالتالي تلغى الضمانة.

* حسب الموديل: فيما يتعلق بالمعدات الخاصة ببعض الموديلات أو الملقحات الإختيارية.

٣ • التخزين ونقل المنتج

إذا كان المنتج لديك مزوداً بنظام «Compact System»، المتمثل في الأنبوبين القابلين للطي:

- ركب الأنبوبين التلسكوبيين (fig.11)، ثم اضغط على المفتاح «Push» لفتح الأنبوب وطيّه.
- إذا كان المنتج لديك مزوداً بخاصية «CLIP'N'STORE»، ثبّت الخرطوم على مشبك الملحقات لتسهيل التخزين (fig.12).

بعد الإستعمال، أوقف المنتج عن التشغيل بالضغط على دواسة: تشغيل/توقف، ثم افصله عن التيار (fig.8). أرجع السلك الكهربائي الى مكانه بالضغط على دواسة لف السلك (fig.9).

في حالة استعمال المنتج في وضعية عمودية، اضبط رأس الشفط على الوضعية «Parking» (fig.10)، يمكنك عندئذ حمل المكنتسة وتخزينها في موقع «التوقف» (fig.13).

التنظيف والصيانة

٢ • استبدل فلتر "هيبا" القابل للغسل مرجع: XC000801

ملاحظة هامة: أوقف دائماً تشغيل المنتج وافصل القابس عن التيار قبل الصيانة أو التنظيف.

هام: استبدال معدات الترشيح مرة في السنة.

تتوفر خرطوشة فلتر "هيبا" مرجع: (XC000801) لدى الوكيل المعتمد أو لدى مركز الخدمة المعتمد.

- افتح غطاء المكنتسة (fig.15). انزع الكيس (fig.16) ثم انزع فلتر "هيبا" القابل للغسل (fig.24) واضربه عن الجوانب دون أن يلمس حافة سلة المهملات (fig.25).
- اغسله تحت ماء الصنبور واتركه لكي يجف مدة ٢٤ ساعة (fig.26).
- ضع فلتر "هيبا" جديد قابل للغسل مرجع: XC000801 في حجيرته (fig.27). يجب تنظيف فلتر "هيبا" كل ٦ أشهر.

١ • استبدال الكيس

يُشير مؤشر امتلاء الكيس بأن الكيس قد أصبح مُشبعاً. إذا بدا على المكنتسة الكهربائية أي ضعف في الفعالية، يرجى انتقاء قوة الدرجة القصوى مع رفع فوهة المكنتسة عن الأرض. فإذا بقي المؤشر على اللون الأحمر، يجب إذن استبدال الكيس. افتح غطاء المكنتسة الكهربائية (fig.15). انزع الكيس (fig.16-17) وتخلص من "وندرياج" في سلة المهملات (fig.18)، أو أفرغ كيس الغبار المصنوع من القماش والقابل للغسل.

- أرجع كيس "وندرياج" الى مكانه. يرجى التأكد بأن خرطوشة فلتر "هيبا" قد اتخذت مكانها الصحيح قبل إغلاق الغطاء.

هام: لا تستعمل الكيس "وندرياج" مجدداً فهو صالح للإستعمال لمرة واحدة فقط.

هام: لا تُشغّل مكنتستك الكهربائية دون وجود خرطوشة فلتر "هيبا". إن هذا المنتج مزود بنظام أمان لوجود خرطوشة فلتر "هيبا"، ولذلك (لن يمكن غلق الغطاء إن لم يكن كيس الغبار موجوداً في مكانه).

عندما يمتلئ كيس الغبار المصنوع من القماش، اسحب السحاب وافرغه تماماً (fig.19-20-21). يُغسل تحت ماء دافئ ويترك ليجف مدة ٢٤ ساعة.

ضع الكيس الجديد في الحاملة، باستعمال الحلقة (fig.22). ضع الكيس في مكانه وافتحه في داخل حجيرته (fig.23). يرجى التأكد بأن الكيس قد اتخذ مكانه الصحيح قبل إغلاق الغطاء.

هام: لا تُشغّل المكنتسة الكهربائية دون وجود كيس الغبار

٣ • تنظيف مكنتستك الكهربائية. نظّف ملحقات المنتج بواسطة قطعة قماش رطبة، ثم جففهم تماماً. لا تستعمل مواد تنظيف كاشطة أو حارقة من أجل التنظيف.

هام*: جُز هذا المنتج (حسب الموديل) بنظام أمان يركب وجود كيس للغبار (لن يُطلق الغطاء إذا لم يُركب كيس الغبار)

*حسب الموديل: فيما يتعلق بالمعدات الخاصة ببعض الموديلات أو الملحقات الاختيارية.

١ • انزع التغليف

لا تُحرِّك المكبسة الكهربائية بواسطة شد السلك الكهربائي، بل يجب تحريكها بواسطة مقبض الحمل.

لا ترفع المنتج بحمله من السلك الكهربائي مطلقاً. اوقف المنتج وافصله عن التيار بعد كل استعمال. اوقف المنتج دائماً عن التشغيل وافصله عن التيار قبل القيام بأية عملية تنظيف أو صيانة. استعمل فقط اكياس تيفال وفلترات تيفال. استعمل فقط فلترات وندرياج "Wonderbag" من تيفال. استعمل فقط ملحقات تيفال الأصلية.

تأكد من أن جميع الفلترات في أماكنها الصحيحة. في حال صعوبة الحصول على ملحقات وفلترات لمكبستك الكهربائية، اتصل بقسم تيفال لخدمة الزبائن (انظر قائمة خدمة العملاء في الصفحة الأخيرة).

لم يُعد هذا المنتج ليُستعمل بواسطة أشخاص (بمن فيهم الأطفال) لا يتمتعون بقدرات بدنية وحسية وعقلية كافية، أو أشخاص ليست لديهم الخبرة أو المعرفة، ما لم تتم مراقبتهم، أو إرشادهم عن كيفية استعمال المنتج بواسطة شخص مسؤول من أجل السلامة.

يتعين مراقبة الأطفال للتأكد بأنهم لا يعبتون بالمنتج.

استخرج الجهاز من التغليف وانزع عنه جميع الملصقات الموجودة عليه. احتفظ بطاقة الكفالة، وقرأ تعليمات الإستعمال بعناية قبل استعمال المنتج للمرة الأولى.

٢ • نصائح وإرشادات

قبل كل استعمال، يجب تمديد السلك الكهربائي بالكامل. لا تدع السلك يتعقد أو يستقر فوق حواف حادة. في حال استعملت وصلة كهربائية، تأكد بأنها في حالة ممتازة، وقادرة على تحمل القوة التي يتطلبها تشغيل المنتج. لا تفصل التيار عن المنتج بواسطة شد السلك الكهربائي. لا تُشغَل المكبسة الكهربائية دون وجود مُجمَع الغبار أو بدون نظام الترشيح (الخرطوشات).

جَهِّز هذا المنتج بنظام للأمان للتأكيد على وجود خرطوشة "هيبا"

AR

طريقة إستعمال المنتج

١ • تركيب أجزاء المنتج

أدخل الخرطوم بقوة في فتحة الشفط (fig.1) ثم ادركه حتى تصل الى وضعية الإقفال. لنزع الخرطوم، ادركه في الإتجاه المعاكس ثم اسحبه. ثبت المشبك الخاص بالملحقات على الأنبوب وخرن الملحقات عليه. يبقى حامل الملحقات فوق الأنبوب. انزع الملحقات من الحامل الذي يبقى مثبتاً على الأنبوب (fig.2). ركب الأنبوب التلسكوبي. اضبط طول الجزء المتبقي من الأنبوب حسب الحاجة (fig.4). إذا كان المنتج لديك مزوداً بنظام «Compact System»، المتمثل في الأنبوبين (2) القابلين للطي (fig.3).

• لإستعمال هذا النظام، يجب طي الأنبوبين (2) حتى تسمع صوت الإقفال. اضبط الطول حسب الحاجة. أدخل الملحق الذي تريد استعماله في طرف الأنبوب (fig.5).

• لتنظيف السجاد والموكيت: استعمل الرأس بحيث تكون الفرشاة مرفوعة.

هام: إذا وجدت صعوبة في تحريك رأس الشفط، خفف قوة الشفط بواسطة المنتقي الإلكتروني الموجود في المنتج.

• للأرضيات الخشبية (الباركيه)، والبلاط الناعم: استعمل الفوّهة مع الفرشاة الطويلة، أو استعمل فوّهة الأرضيات الخشبية (الباركيه).

• للزوايا وبقية المساحات الصعبة الوصول، استعمل أداة الشقوق*.

• للأثاث: استعمل الفرشاة* أو أداة الشقوق للأثاث*.

ملاحظة هامة: لا تُشغَل المكبسة الكهربائية دون وجود مُجمَع الغبار أو بدون نظام الترشيح (الخرطوشات).

هام: أوقف المكبسة دائماً وافصلها عن التيار الكهربائي قبل استبدال أو تغيير أحد الملحقات.

٢ • توصيل السلك الكهربائي واستعمال المكبسة الكهربائية.

مدد السلك الكهربائي الى أخره، أوصل المكبسة الكهربائية بالتيار واضغط على دواسة: تشغيل/توقف (fig.6). اضبط قوة الشفط بواسطة منتقي القوة. إذا كان المنتج لديك مزوداً بماسورة التحكم العالي «High Control» (fig.7)، يمكنك تعديل قوة الشفط بواسطة المؤشر في ثلاث مواقع*:

• الموقع  قماش وأثاث (fig.7).

• الموقع  للأرضيات الناعمة والباركيه (fig.7).

• الموقع  للسجاد والموكيت (fig.7).

* حسب الموديل: فيما يتعلق بالمعدات الخاصة ببعض الموديلات أو الملحقات الاختيارية.

إرشادات من أجل السلامة

من أجل سلامتك، يخضع هذا المنتج للأنظمة والقوانين السارية المفعول (قانون الفولطية المنخفض، التوافق الكهرومغناطيسي، قوانين البيئة... الخ) بتاريخ التصنيع.

٢ • قوة التيار الكهربائي

تأكد بأن قوة التيار في المنتج تتناسب مع قوة التيار عندك ٢٣٠-٢٤٠ فولط.

تأكد بأن المنتج مفصلاً عن التيار بسحب المقبس من مأخذ الكهرباء : فوراً بعد الإستعمال، قبل تغيير الملحقات، قبل الصيانة أو استبدال كيس الغبار.

لا تستعمل المنتج: - إذا كان السلك الكهربائي تالفاً. السلك الكهربائي وأداة اللف التابعة له في المكثفة الكهربائية يجب استبدالهما بواسطة مركز خدمة تيفال المعتمد، لأن ذلك يتطلب أدوات خاصة، وتجنباً لأي خطر مُحتمل.

٣ • التوصيلحات

يجب أن يتم توصيل المنتج بواسطة متخصصين لإستبدال القطع التالفة بقطع أصلية. إنه من الخطر جداً أن تقوم بتلصيح المنتج بنفسك.

١ • شروط الإستعمال

مكتستك الكهربائية هي منتج كهربائي : يجب أن تُستعمل في ظروف عادية . يجب استعمال هذا المنتج وتخزينه بعيداً عن متناول الأطفال والأشخاص من ذوي الإحتياجات الخاصة. لا تترك المنتج دون رقابة عندما يكون في حالة تشغيل. يجب أن تبقى فوهات وأنابيب الشفط بعيدة عن الأذنين والعينين.

لا تشفط المسطحات المبللة بالماء أو الكحول أو أي نوع من أنواع السوائل أو المواد الساخنة، أو المواد اللدقيقة الناعمة (مثل الجيبس والإسمنت والرماد وغيرها..)، وكذلك الأمر بالنسبة للانفاض الكبيرة الحجم مثل قطع الزجاج الكبيرة الحجم، أو المواد الخطرة (مثل المذيبات، مواد الكشط، وغيرها)، المواد الكيماوية (مثل الأسيدي، المنظفات، وغيرها)، والمواد القابلة للإشتعال أو المواد القابلة للإنفجار (البتروول وغيرها).

لا تغمر المنتج بالماء، ولا تعرضه لرذاذ الماء، ولا تخزنه خارج المنزل. لا تستعمل المنتج إذا تعرض للسقوط أرضاً، أو إذا ظهرت عليه علامات العطب، أو إذا لم يعد يؤدي وظائفه بكفاءة.

وصف أجزاء المنتج

- | | |
|------|---|
| 1. | غطاء |
| 2. | مؤشر امتلاء الكيس |
| 3. | مقبض للحمل |
| 4. | فتحة الغطاء |
| 5. | دواسة لف السلك الكهربائي أوتوماتيكياً |
| 6. | حجيرة كيس الغبار |
| 7. | حاملة الكيس |
| 8. | فتحة الشفط |
| 9. | فلتر "هيبا" القابل للغسيل مرجع XC000801* |
| 10. | دواسة : تشغيل/توقف |
| 11. | حجيرة خرطوشة فلتر "هيبا"* |
| 12. | دعامات جانبية |
| 13. | منتقي قوة الشفط |
| 14. | التوقيف عمودياً |
| 15a. | كيس الغبار "وندرياج" (Wonderbag) |
| 15b. | كيس قماشية |
| 16. | خرطوم مع ماسورة ومنثقي ميكانيكي لقوة الشفط* |
| 17. | خرطوم مع ماسورة التحكم العالي «High Control» وإمكانية اختيار قوة الشفط بواسطة مؤشر ب ٢ وضعيات |
| 18. | أداة تلسكوبية للشقوق* |
| 19. | فرشاة لشفط الأثاث* |
| 20. | علاقة ملحقة* |
| 21. | فوهة للتجيد* |
| 22. | أداة للشقوق* |
| 23. | انبوب تلسكوبي* |
| 24. | انبوب تلسكوبي قابل للطي من نوع «Compact System» |
| 25. | "دلنا" الصامته* |
| 26. | رأس البلاط يتعدل أوتوماتيكياً* |
| 27. | فرشاة "توربو"* |
| 28. | فرشاة "ميني توربو"* |
| 29. | فوهة للبلاط |

* حسب الموديل : فيما يتعلق بالمعدات الخاصة ببعض الموديلات أو الملحقات الاختيارية.