

Rowenta

DUALIO

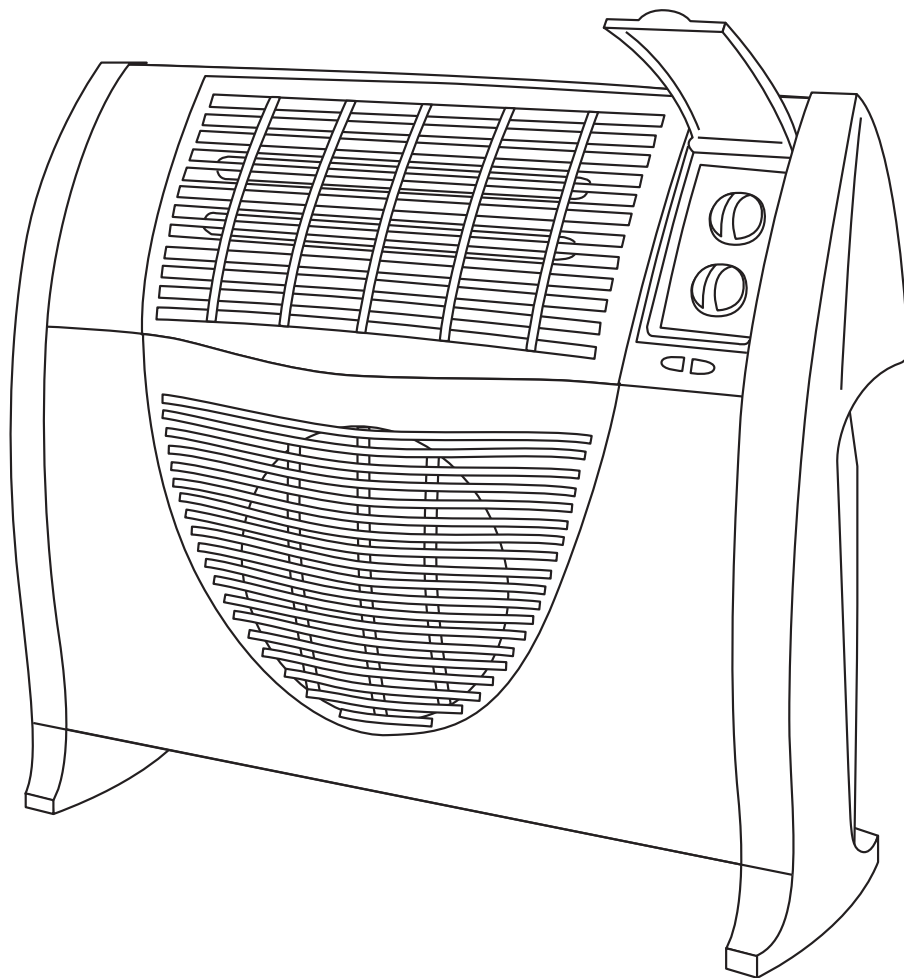

05-10

Gebrauchsanweisung
Instructions for use
Istruzioni per l'uso
Modo de empleo
Modo de utilização
Brugsanvisning
Käyttöohje
Bruksanvisning
Bruksanvisning
Návod k použití
Használati utasítás
Instrukcja obsługi
Navodilo za uporabo
Инструкция по
использованию
Οδηγίες χρήσεως
使用說明 電吹風器系列

FR050 - NC00016013

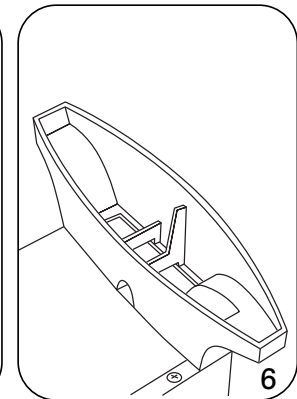
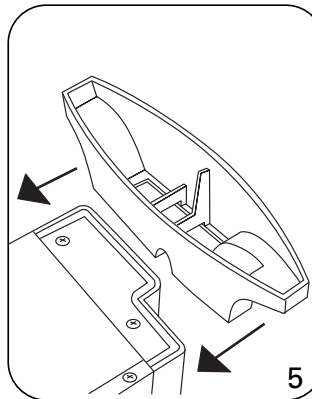
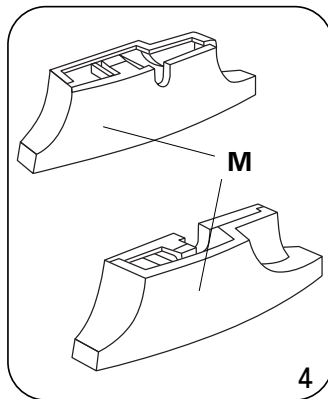
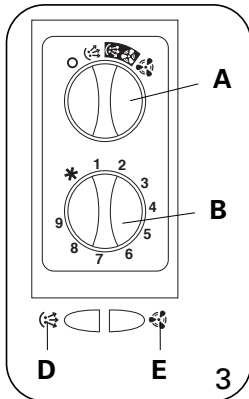
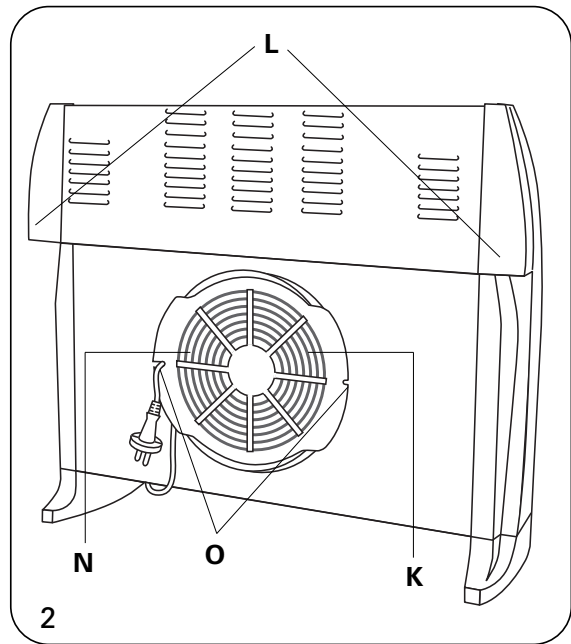
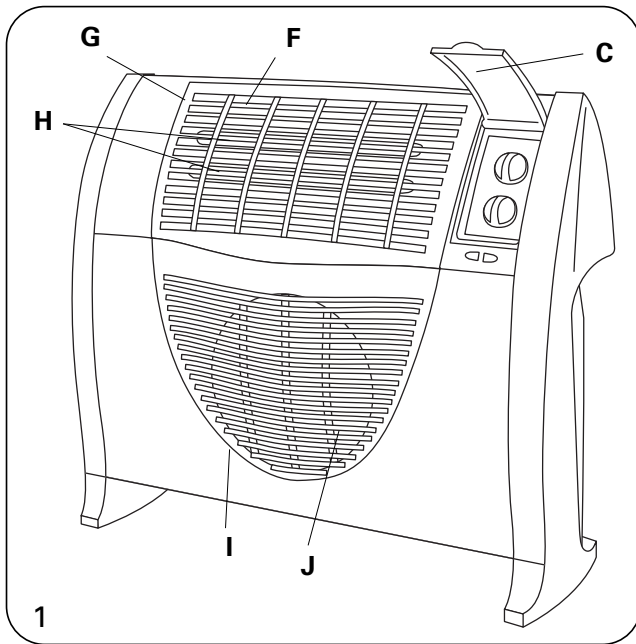

- D** A. Funktionsschalter
 B. Temperaturregler:
 Thermostat
 C. Schutzhaube für Schalter
 D. Kontrollampe Funktion
 „Strahler“

- E. Kontrollampe Funktion
 „Gebläse“
 F. Strahler
 G. Schutzgitter
 H. Infrarot-Heizelemente
 I. Gebläse

- J. Lufteintrittsgitter
 K. Luftaustrittsgitter
 L. Griffe
 M. Gerätefüße
 N. Kabelaufwickler
 O. Kabelklemme

- GB** A. Function selection button
 B. Temperature adjustment
 button: thermostat
 C. Control protection cover
 D. „Radiant“
 function indicator light

- E. „Blower“
 function indicator light
 F. „Radiant“ part
 G. Shield grid
 H. Infra-red heating elements
 I. „Blower“ part

- J. Air outlet grid
 K. Air intake grid
 L. Handles
 M. Feet
 N. Cord rewind
 O. Cord clip

- I** A. Selettore delle funzioni
 B. Manopola per
 la regolazione della tem-
 peratura : Termostato
 C. Copertura di protezione
 dei comandi
 D. Spia funzione radiante

- E. Spia funzione
 termoventilatore
 F. Parte „radiatore“
 G. Griglia di protezione
 H. Elementi riscaldanti a
 raggi infrarossi
 I. Parte „termoventilatore“

- J. Griglia di uscita dell'aria
 K. Griglia di entrata dell'aria
 L. Maniglie
 M. Piede dell'apparecchio
 N. Avvolgicavo
 O. Clip cavo

- | | | |
|-------------------------------------------------------------------------------------------------------------------------------------------------------------------------------------------------------------------------------------------------------------------|---------------------------------------------------------------------------------------------------------------------------------------------------------------------------------------------------------------------------------------------------------------------|----------------------------------------------------------------------------------------------------------------------------------------------------------------------------------------------------------------------------------------------------------|
| <p>E</p> <ul style="list-style-type: none"> A. Botón de selección de las funciones B. Botón de ajuste de la temperatura: Termostato C. Tapa de protección de los comandos D. Indicador luminoso función Radiador | <ul style="list-style-type: none"> E. Indicador luminoso función Ventilador F. Parte « Radiador » G. Rejilla de protección H. Elementos calefactores infrarrojo I. Parte « Ventilador» | <ul style="list-style-type: none"> J. Rejilla de salida de aire K. Rejilla de entrada de aire L. Asas M. Pies del aparato N. Enrollacables O. Clip cable |
| <p>P</p> <ul style="list-style-type: none"> A. Botão para seleccionar as funções B. Botão para regular a temperatura: Termostato C. Protecção dos comandos D. Indicador de função | <ul style="list-style-type: none"> Radiante E. Indicador de função Ventilador F. Parte «Radiante» G. Grelha de protecção H. Elementos de aquecimento infravermelhos | <ul style="list-style-type: none"> I. Parte «Ventilador» J. Grelha de saída de ar K. Grelha de entrada de ar L. Pegas M. Pés do aparelho N. Enrolador de cabo O. Gancho para o cabo |
| <p>DK</p> <ul style="list-style-type: none"> A. Knap til valg af de forskellige funktioner B. Knap til indstilling af temperatur: Termostat C. Klap over betjeningspanelet D. Lampe for strålevarme | <ul style="list-style-type: none"> E. Lampe for blæsevarme F. « Strålevarme » funktionen G. Beskyttelsesgitter H. Infrarøde varmeelementer I. « Blæsevarme » funktionen J. Gitter for udblæsningsluften | <ul style="list-style-type: none"> K. Gitter for indsugningsluften L. Håndtag M. Ben N. Ledningsoprul O. Klips til ledning |
| <p>FIN</p> <ul style="list-style-type: none"> A. Toimintojen valintapainike B. Lämpötilan säädin: termostaatti C. Kytkimien suojakansi D. Lämmityksen merkkivalo E. Puhalluksen merkkivalo | <ul style="list-style-type: none"> F. Lämmitinosa G. Suojaritilä H. Infrapunavastukset I. Puhallinosa J. Poistoilmaritilä K. Tuloilmaritilä | <ul style="list-style-type: none"> L. Kädensijat M. Tukijalat N. Johdon kela O. Johdon pidike |
| <p>S</p> <ul style="list-style-type: none"> A. Funktionväljarknapp B. Temperaturväljarknapp: Termostat C. Reglageskyddskåpa D. Strålvärmarens indikeringslampa | <ul style="list-style-type: none"> E. Blåsfläktens indikeringslampa F. Strålvärmardel G. Skyddsgaller H. Infraröda varmeelement I. Blåsfläktedel | <ul style="list-style-type: none"> J. Luftavledningsgaller K. Luftintagsgaller L. Handtag M. Apparatus ben N. Sladdupprullare O. Sladdfäste |
| <p>N</p> <ul style="list-style-type: none"> A. Funksjonsvelger B. Temperaturvelger: Termostat C. Beskyttelsesdeksel for brytere D. Lampe for | <ul style="list-style-type: none"> Radiatorfunksjon E. Lampe for Viftefunksjon F. «Radiator»-del G. Beskyttelsesrist H. Infrarøde varmeelementer I. «Vifte»-del | <ul style="list-style-type: none"> J. Rist for luftuttak K. Rist for luftinntak L. Håndtak M. Apparatføtter N. Ledningsfeste O. Ledningsklips |
| <p>CZ</p> <ul style="list-style-type: none"> A. Tlačítko ovládání funkcí B. Tlačítko regulace teploty : Termostat C. Ochranný kryt ovládacích prvků D. Kontrolka funkce Sálání | <ul style="list-style-type: none"> E. Kontrolka funkce Proudění F. Část "Sálání" G. Ochranná mřížka H. Prvky infračerveného záření I. Část "Proudění" J. Mřížka výstupu vzduchu | <ul style="list-style-type: none"> K. Mřížka vstupu vzduchu L. Držadla M. Nožičky zařízení N. Namotávací zařízení na šňůru O. Klips na šňůru |

- | | | |
|-----------------------------------------------------------------------------------------------------------------------------------------------------------------------------------------------------------------------|--------------------------------------------------------------------------------------------------------------------------------------------------------------------------------------------------------|------------------------------------------------------------------------------------------------------------------------------------------------|
| <p>H</p> <p>A. Funkció-gomb
B. Hőmérséklet-szabályozó gomb : Thermosztát
C. Program-védőlap
D. Hősugárzó funkciót jelző lámpa
E. Légfúvó funkciót jelző</p> | <p>lámpa
F. "Hősugárzó" rész
G. Védőrács
H. Infravörös hőbetétek
I. "Légfúvó" rész
J. Léggimeneti rács
K. Légbemeneti rács</p> | <p>L. Fogantyúk
M. A készülék talpazata
N. Elektromos zsinórfeltekercő
O. Zsinórcsipesz</p> |
| <p>PL</p> <p>A. Gałka wyboru funkcji
B. Gałka regulacji temperatury: termostat
C. Obudowa panelu sterowania
D. Lampka kontrolna funkcji "Ogrzewania"
E. Lampka kontrolna funkcji "Nawiewu"</p> | <p>F. Część "Grzewcza"
G. Siatka osłaniająca
H. Elementy grzewcze na podczerwień
I. Część "Nawiewowa"
J. Kratka wentylacyjna wyjściowa</p> | <p>K. Kratka wentylacyjna wejściowa
L. Uchwyty
M. Nóżki urządzenia
N. Zwijarka przewodu
O. Zacisk przewodu</p> |
| <p>SK</p> <p>A. Tlačidlo ovládania funkcií
B. Tlačidlo regulácie teploty : Termostat
C. Ochranný kryt ovládacích prvkov
D. Kontrolka funkcie Sálania
E. Kontrolka funkcie Prúdenia</p> | <p>F. Časť "Sálanie"
G. Ochranná mriežka
H. Prvky infračerveného žiarenia
I. Časť "Prúdenie"
J. Mriežka výstupu vzduchu
K. Mriežka vstupu vzduchu</p> | <p>L. Držadlá
M. Nožičky zariadenia
N. Navíjacie zariadenie na šnúru
O. Klips na šnúru</p> |
| <p>RF</p> <p>A. Кнопка выбора функций
B. Кнопка регулирования температуры: Термостат
C. Защитная крышка панели управления
D. Световой указатель функции нагрева</p> | <p>E. Световой указатель функции вентилятора
F. Режим "Нагрев"
G. Защитная решетка
H. Инфракрасные нагревательные элементы
I. Режим "Вентилятор"</p> | <p>J. Решетка отвода воздуха
K. Решетка забора воздуха
L. Ручки
M. Ножки аппарата
N. Наматыватель шнура
O. Зажим шнура</p> |
| <p>GR</p> <p>A. Πλήκτρο για την εκλογή λειτουργιών
B. Πλήκτρο ρύθμισης θερμοκρασίας : Θερμοστάτης
C. Προστατευτικό καπάκι λειτουργιών
D. Φωτεινή ένδειξη ακτινοβόλου λειτουργίας</p> | <p>E. Φωτεινή ένδειξη λειτουργίας αερισμού
F. Τμήμα "ακτινοβολίας"
G. Προστατευτικό φίλτρο
H. Θερμαινόμενα υπέρυθρα στοιχεία
I. Τμήμα "αερισμού"
J. Φίλτρο για την έξοδο αέρος</p> | <p>K. Φίλτρο για την είσοδο αέρος
L. Χειρολαβές
M. Βάση συσκευής
N. Θήκη για το τύλιγμα καλωδίου
O. Κλίπ καλωδίου</p> |
| <p>中</p> <p>A. 功能選擇按鈕
B. 溫度調節按鈕：恆溫器
C. 控制按鈕保護罩
D. 散熱功能指示燈
E. 吹風功能指示燈</p> | <p>F. 《散熱》部分
G. 保護柵欄
H. 紅外線發熱管
I. 《吹風》部分
J. 排氣口護欄
K. 進氣口護欄</p> | <p>L. 把手
M. 底座
N. 電線回捲
O. 電線固定夾</p> |

Lesen Sie vor dem Gebrauch sorgfältig die Gebrauchsanweisung und die Sicherheitshinweise.



1- HINWEISE

Es ist unbedingt erforderlich, diese Anleitung zu lesen und die folgenden Empfehlungen zu beachten:

- Um Ihre Sicherheit zu gewährleisten, entspricht dieses Gerät den gültigen Normen und Richtlinien (Niederspannung, Elektromagnetische Verträglichkeit, Umweltverträglichkeit,...).
- Vor jeder Verwendung ist der allgemeine Zustand des Geräts, des Steckers und des Kabels prüfen.
- Dieses Gerät darf nicht von Personen (inbegriffen Kindern) mit eingeschränkten körperlichen, sensorischen oder geistigen Fähigkeiten benutzt werden. Das Gleiche gilt für Personen, die keine Erfahrung mit dem Gerät besitzen oder sich mit ihm nicht auskennen, außer wenn sie von einer für ihre Sicherheit verantwortlichen Person beauftragt werden oder von dieser mit dem Gebrauch des Gerät vertraut gemacht wurden. Kinder müssen beauftragt werden, damit sie nicht mit dem Gerät spielen.
- Dieses Gerät ist nur für den Haushaltsgebrauch bestimmt. Es kann nicht für eine industrielle Anwendung verwendet werden.
- Das Gerät nicht in einem staubigen Raum oder in einem Raum mit Brandgefahr verwenden.
- Niemals Gegenstände in das Gerät einführen (z.B. Nadeln....)
- Das Gerät nicht direkt unter einer Steckdose platzieren.
- Nicht am Stromkabel oder am Gerät selbst ziehen, um den Stecker aus der Steckdose zu ziehen.
- Vor jedem Gebrauch das Kabel vollständig abwickeln.
- Bei eventuellen Beschädigungen aufgrund einer nicht ordnungsgemäßen Verwendung wird die Garantie ungültig.
- Wenn das Stromkabel beschädigt ist, muss es zur Vermeidung von Gefahr vom Hersteller, seinem Kundendienst oder einer Person mit ähnlicher Qualifizierung ausgewechselt werden.
- Entsorgung nach Ablauf der Lebensdauer des Produkts: das Gerät an einer Müllsammelstelle entsorgen.

2- SEHR WICHTIG

- **Vor dem Anschließen des Geräts zunächst die Füße korrekt montieren (siehe Abb. 4-5-6).**
- **Dieses Heizgerät nicht mit einem Temperaturregelungsgerät, einem Programmregler, einer Zeitschaltuhr oder einer beliebigen anderen Vorrichtung verwenden, die das Heizgerät automatisch einschaltet, denn es besteht Brandgefahr, wenn das Heizgerät bedeckt oder nicht korrekt platziert ist.**
- **Dieses Heizgerät nicht in der Nähe von Badewannen, Duschen, Waschbecken, Schwimmbädern verwenden.**
- **Den Heizofen nicht in der Nähe von brennbaren Gegenständen oder Produkten verwenden (Vorhänge, Spraydosen, Lösungsmittel, usw.).**
- **Das Gerät niemals geneigt oder liegend verwenden.**
- **Das Gerät niemals bedecken, auch nicht vorübergehend, denn es besteht die Gefahr von Überhitzung und Brand.**
- **Das Gerät nicht mit feuchten Händen anfassen.**
- **Niemals Wasser in das Gerät eindringen lassen..**
- **Bei längerer Abwesenheit: Den Schalter A (Abb. 3) auf Position O stellen (Kontrollampen erloschen) und den Gerätestecker ziehen.**
- **DEN STRAHLER WÄHREND DES BETRIEBS NICHT BERÜHREN (dieser Teil erreicht sehr hohe Temperaturen, die schwere Verbrennungen hervorrufen können). Es wird empfohlen, nach dem Ausschalten des Geräts und bevor es bewegt wird, 15 Minuten zu warten.**
- **Warnhinweis:**

DAS HEIZGERÄT DARF NICHT ABGEDECKT WERDEN, um eine Überhitzung zu verhindern.



3- VERWENDUNG IM BADEZIMMER (Schutz gegen fallendes Wasser)

Die Bauart dieses Geräts "IP21" ermöglicht seine Verwendung in allen Räumen des Hauses, einschließlich in Räumen mit Gefahr fallenden Wassers (Küche, Badezimmer usw.).

Die Elektroinstallation des Raumes, die Installation des Gerätes und seine Verwendung müssen jedoch mit den in Ihrem Land geltenden Normen konform sein.

4- SPANNUNG

- Vor der ersten Inbetriebnahme ist zu prüfen, dass die Spannung Ihrer Installation der auf dem Typenschild des Geräts genannten Spannung entspricht.
- Ihr Gerät muss unbedingt an eine geerdete Steckdose angeschlossen werden. Es handelt sich um ein Gerät der Klasse 1.



5- SICHERHEIT

- Wenn das Gerät nach vorne oder nach hinten kippt, unterbricht ein Sicherheitssystem automatisch die Stromversorgung. Das Gerät wieder aufrecht stellen und es schaltet sich wieder ein.
- "Gebläse": Bei Überhitzung unterbricht eine Sicherheitsvorrichtung das Gebläse und schaltet es nach der Abkühlung automatisch wieder ein. Wenn die Störung anhält oder verstärkt auftritt, stoppt eine Thermosicherung das Gebläse definitiv und das Gerät muss zu einer zugelassenen Kundendienststelle gebracht werden.

6- BETRIEB

• Aufstellung:

Der Heizlüfter muß einen Abstand von mindestens 20 cm zu der Wand oder Vorhang haben. Vor dem Heizlüfter darf nichts im Radius von einem Meters aufgestellt werden.

• Inbetriebnahme:

Versichern Sie sich vor der Inbetriebnahme, dass:

- die oben beschriebene Aufstellung beachtet wird,
- die Lufteintritts- und die Luftaustrittsgitter vollkommen unbedeckt sind,
- das Gerät waagrecht und stabil steht.

• Wahl der Funktion:

Die gewünschte Heizart mit dem Schalter A (Abb. 3) wählen. Dazu die Markierung des Schalters gegenüber das jeweilige Symbol drehen:

○ : Aus

☼ : Strahler 1000W

☼ ☼ : Strahler 1000W + Gebläse 1000W

☼ ☼ ☼ : Gebläse 2000W

• Kontrolllampen:

Dieses Gerät besitzt 2 Kontrolllampen:

- Kontrolllampe "Strahler" (Abb.3): Sie leuchtet auf, wenn der Heizmodus "Strahler" eingeschaltet ist.
- Kontrolllampe "Gebläse" E (Abb.3): Sie leuchtet auf, wenn der Heizmodus "Gebläse" eingeschaltet ist.

• Thermostat:

Der Temperaturregler B (Abb. 3) funktioniert nur für das Gebläse.

Für die Temperaturregelung den Schalter B (Abb. 3) drehen.

- Position 9: Schaltermarkierung gegenüber der "9": **Wärmer**
- Position 1: Schaltermarkierung gegenüber der "1": **Kühler**

• Antifrost-Position ☼

Mit dieser Position können Sie die Temperatur eines normal isolierten Raums, dessen Volumen der Leistung Ihres Geräts entspricht, automatisch über 0°C halten.

Dazu das Gerät einstecken und den Schalter B (Abb. 3) so drehen, dass die Schaltermarkierung gegenüber dem Symbol "☼" steht und den Schalter A (Abb. 3) auf Position "Gebläse 2000W" stellen.

7- REINIGUNG

- Vor jeder Säuberung unbedingt den Gerätestecker ziehen und das Gerät abkühlen lassen.
- Sie können das Gerät mit einem leicht feuchten Tuch reinigen.
- **WICHTIG:** Niemals Scheuermittel verwenden, denn diese könnten die Oberfläche Ihres Geräts beschädigen.
- Wir empfehlen Ihnen, die Luftzutritts- und Luftaustrittsgitter mindestens einmal im Jahr zu reinigen (falls erforderlich mit einem Staubsauger reinigen).

8- LAGERUNG

- Das Gerät unbedingt gut abkühlen lassen, bevor Sie es verstauen.
- Um Ihr Gerät zu verstauen, ist es möglich, das Kabel aufzurollen und das Kabelende zu befestigen (siehe Abb. 2).
- Wenn Sie das Gerät nicht verwenden, muss es vor Feuchtigkeit geschützt aufbewahrt werden.

9- IM PROBLEMFALL

- Das Gerät niemals selbst zerlegen. Ein nicht ordnungsgemäß repariertes Gerät kann eine Gefahr für den Anwender darstellen.
- Bevor Sie sich an eine zugelassene Kundendienststelle unseres Netzes wenden (siehe beiliegende Liste), vergewissern Sie sich:
 - dass sich das Gerät in normaler Betriebsposition befindet.
 - dass die Luftzutritts- und Luftaustrittsgitter vollkommen unbedeckt sind.



10- DENKEN SIE AN DEN SCHUTZ DER UMWELT!



- ① Ihr Gerät enthält zahlreiche wieder verwertbare oder recyclebare Materialien.
- ➔ Bringen Sie das Gerät zur Entsorgung zu einer Sammelstelle Ihrer Stadt oder Gemeinde.



Read carefully before using and then keep in a safe place.



1 - WARNINGS

It is essential that you read these instructions carefully and comply with the following recommendations.

- For your safety, this appliance complies with the applicable standards and regulations or commercial (Low Voltage, Electromagnetic Compatibility, Environmental Directives, etc.).
- Before using, always check the condition of the appliance, the power socket and the power lead.
- This appliance is not intended for use by persons (including children) with reduced physical, sensory or mental capabilities, or lack of experience and knowledge, unless they have been given supervision or instruction concerning use of the appliance by a person responsible for their safety. Children should be supervised to ensure that they do not play with the appliance.
- This appliance is intended for domestic use only. It must therefore not be used in industrial applications.
- Do not use your appliance in a dusty room or a room where there is a risk of fire.
- Never insert objects into the appliance (e.g. needles...).
- Do not pull on the power cable or the appliance, even to unplug it from the wall socket.
- Do not place the appliance just below a power socket.
- Fully unwind the lead each time before use.
- The warranty will be void in the event of damage arising from improper use.
- If the power cable is damaged, it must be replaced by the manufacturer, its after-sales service or a person with similar qualifications to avoid any danger.
- Elimination of the product at the end of its life span : hand in your appliance to the existing selective collection / waste disposal centres.

2- VERY IMPORTANT

- **Fit the feet correctly before plugging the appliance in (see fig. 4-5-6)**
- **Never use this heater with a heat control device, programmer, timer or any other device that automatically powers up the heater since there is a risk of fire if the heater is covered over or incorrectly positioned.**
- **NEVER USE IT TILTED OR LYING ON ITS SIDE.**
- **NEVER COVER THE APPLIANCE, even temporarily, as there is a danger of overheating.**
- **Never place your heater near inflammable objects. Keep the appliance away from any objects (curtains, walls, aerosols etc...)**
- **Do not use this appliance near a bath, shower, sink or swimming pool.**
- **NEVER ALLOW WATER TO PENETRATE THE APPLIANCE.**
- **Do not touch the appliance with wet hands.**
- **In the event of a long absence: turn the button A (fig.3) to the initial setting O (lights go out) and unplug the appliance.**
- **Do not touch the "Radiant" part (this part can become very hot and may cause serious burns). It is recommended to wait 15 minutes after switching the appliance off before moving it.**
- **Warning:**

To avoid overheating, DO NOT COVER THE HEATING APPLIANCE 

3- USE OF THE APPLIANCE IN A BATHROOM (drip proof appliance)

This "IP21" appliance is designed for use in any room of the house, including those where there is a risk of vertical drop of water (kitchen, bathroom, etc...). The electrical installation of the room, the installation of the appliance and its use should, however, conform to current standards in your own country.

4- TENSION

- The first time the appliance is used, check that the voltage of your installation and the voltage marked on the appliance identification plate correspond.
- It is compulsory that the plug used for your appliance is fitted with an earth pin. It is a class I appliance.

5- SAFETY

- If the appliance should tip forwards or backwards, a safety device automatically cuts off the power. Restore the appliance to a vertical position and it will start to function again.
- Blower part : In the event of abnormal overheating, a safety device shuts down the appliance and then automatically restarts it once it has cooled. If the fault persists or gets worse, a thermal fuse shuts the appliance down definitively and it must then be taken to an approved service centre.



6- OPERATION

• Positioning:

The rear of the appliance must be at least 20 cm from a wall, curtains or any other object. Do not place an object less than 1 m away from the "Radiant" or "Fan" part of the appliance.

• Switching on:

Before you switch the appliance on, make sure that:

- it is positioned in line with the indications above
- the air intake and outlet grids are completely clear
- the appliance is placed on a horizontal, stable surface

• Choosing the function:

Select the heating mode required with button A (fig 3), placing the mark on the button opposite the appropriate symbol:

○ : Stop

 : Radiant 1000W

 : Radiant 1000W+Blower 1000W

 : Blower 2000W

• Indicator lights:

The appliance has two indicator lights:

- The "Radiant" light D (fig 3), lit when "Radiant" mode is selected
- The "Blower" light E (fig 3), lit when "Blower" mode is selected

• Thermostat:

The temperature adjustment button B (fig 3) is only operative on the "Blower" part.

The temperature is adjusted to suit requirements by turning button B (fig 3)

Position 9: button mark opposite the figure "9": **hottest setting**

Position 1: button mark opposite the figure "1": **coolest setting**

• Frost-free setting

This setting enables you to automatically maintain the temperature above 0°C in a normally insulated room, whose volume corresponds to the power of your appliance.

To do this, plug in your appliance and turn button B (fig 3) until the mark on the button is opposite the "" symbol and turn button A (fig 3) to select "Blower 2000W" mode.

7- CLEANING

- The heater must be unplugged and allowed to cool before cleaning/servicing.
- You can clean it with a slightly damp cloth.
- **IMPORTANT:** Never use abrasive products which might damage the appearance of your appliance.
- We recommend that you clean the air inlet and outlet grills at least once a year; (clean with a vacuum cleaner if necessary).

8- STORAGE

- The appliance must be allowed to cool before it is put away. The cord can be wound and the end fastened in place when you put the appliance away (fig 2).
- When you are not using your appliance, store it in a dry place.

9- IN THE EVENT OF PROBLEMS

- Never dismantle your appliance yourself. A poorly repaired appliance may be dangerous for the user.
- Before contacting one of our Approved Service Centres (see enclosed list), ensure that:
 - the appliance is set to normal operating mode;
 - the air inlet and outlet grills are totally clear.

10- ENVIRONMENT PROTECTION FIRST!



 Your appliance contains valuable materials which can be recovered or recycled.

 Leave it at a local civic waste collection point.

Leggere attentamente il manuale d'uso e le raccomandazioni di sicurezza prima di un eventuale uso.



1- RACCOMANDAZIONI

E' essenziale leggere attentamente il presente manuale ed operare conformemente alle seguenti raccomandazioni

- Per garantire la vostra sicurezza, l'apparecchio è conforme alle norme e ai regolamenti vigenti (direttive sulla bassa tensione, compatibilità elettromagnetica, Ambiente...).
- Prima di una eventuale utilizzazione, verificare il corretto funzionamento generale dell'apparecchio, della presa e del cavo.
- Questo apparecchio non deve essere utilizzato da persone (compresi i bambini) le cui capacità fisiche, sensoriali o mentali sono ridotte, o da persone prive di esperienza o di conoscenza, tranne se hanno potuto beneficiare, tramite una persona responsabile della loro sicurezza, di una sorveglianza o di istruzioni preliminari relative all'uso dell'apparecchio. È opportuno sorvegliare i bambini per assicurarsi che non giochino con l'apparecchio.
- Il presente apparecchio è destinato unicamente ad uso domestico. Dunque, non può essere adibito ad usi industriali.
- Non fare funzionare l'apparecchio in locali con quantità eccessiva di polvere o in locali che presentino dei rischi di incendio.
- Mai introdurre oggetti all'interno dell'apparecchio (per esempio : aghi...)
- Non mettere l'apparecchio nelle immediate vicinanze di una presa di corrente elettrica.
- Mai tirare il cavo di alimentazione o l'apparecchio per scollegare la spina di corrente elettrica dalla presa del muro.
- Prima di una eventuale utilizzazione, svolgere interamente il cavo.
- La garanzia sarà annullata in caso di eventuali danni a seguito di scorretta utilizzazione.
- Se il cavo è danneggiato, deve essere sostituito dal fabbricante, dal servizio post – vendita o da operatori di pari qualificazione, per evitare eventuali situazioni di pericolo.
- Eliminazione a fine della vita del prodotto : depositare l'apparecchio in un centro di raccolta selettiva / pubblica discarica esistente.

2- MOLTO IMPORTANTE

- **Prima di collegare l'apparecchio alla rete elettrica, montare correttamente i piedini (vedi fig.4-5-6).**
- **Mai utilizzare questo apparecchio con dispositivi di comando termico, programmatori, interruttori a tempo o un qualsiasi altro dispositivo che metta l'apparecchio di riscaldamento automaticamente in tensione, dato che si corre il rischio di incendio se l'apparecchio di riscaldamento è coperto o posizionato in modo non corretto.**
- **Mai utilizzare l'apparecchio di riscaldamento nelle immediate vicinanze di una vasca da bagno, di un lavandino, di una piscina.**
- **Mai utilizzare il radiatore nelle immediate vicinanze di oggetti e di prodotti infiammabili (tende, aerosol, solventi, ecc..)**
- **Mai utilizzare l'apparecchio in posizione inclinata o coricata.**
- **Mai coprire l'apparecchio, anche temporaneamente, dato che c'è il rischio di surriscaldamento e di incendio.**
- **Mai toccare l'apparecchio con le mani umide.**
- **Mai lasciare l'acqua entrare nell'apparecchio.**
- **In caso di assenza prolungata : mettere il pulsante A (fig.3) sulla posizione O (spie luminose spente) e scollegare l'apparecchio.**
- **MAI TOCCARE LA PARTE AD IRRAGGIAMENTO DURANTE LA FASE DI FUNZIONAMENTO (questa fase raggiunge alte temperature che sono suscettibili di provocare gravi bruciature). Si consiglia di aspettare 15 minuti dopo l'arresto dell'apparecchio prima di manipolarlo.**

• **Avvertenza :**

Per evitare un surriscaldamento, NON COPRIRE L'APPARECCHIO DI RISCALDAMENTO



3- UTILIZZAZIONE IN STANZA DA BAGNO (protezione contro gli spruzzi d'acqua)

Il tipo di fabbricazione di questo apparecchio « IP21 » ne permette l'utilizzazione in tutte le stanze della casa, ivi comprese quelle che presentano dei rischi di spruzzi o di caduta d'acqua verticale (cucina, stanza da bagno, ecc...).

L'impianto elettrico della stanza, l'installazione dell'apparecchio e la sua utilizzazione devono tuttavia essere conformi alle norme in vigore nel vostro paese.

4- TENSIONE

- Prima del primo utilizzo, verificare che la tensione dell'impianto corrisponda a quella indicata sulla piastrina segnaletica dell'apparecchio.
- L'apparecchio deve essere imperativamente collegato ad una presa di corrente dotata di messa a terra. E' un apparecchio di classe 1.

5- SICUREZZA

- In caso di ribaltamento dell'apparecchio in avanti o indietro, il sistema di sicurezza interrompe automaticamente la corrente. Rimettere l'apparecchio in posizione verticale ed esso si rimetterà in funzione.
- Parte « termoventilatore » : In caso di surriscaldamento anormale, un dispositivo di sicurezza interrompe il funzionamento del ventilatore e quindi lo rimette in funzione automaticamente dopo il raffreddamento. Se il difetto persiste o si amplifica, un fusibile termico interrompe definitivamente il ventilatore, l'apparecchio deve allora essere condotto presso un centro di servizio debitamente autorizzato.

6- FUNZIONAMENTO

• Posizionamento :

Nessun oggetto (muro, tende, ecc...) deve essere a meno di 20 cm dalla parte posteriore dell'apparecchio.

Mai mettere un oggetto a meno di 1m dalla parte « ad irraggiamento » o dalla parte « termoventilatore » dell'apparecchio.

• Messa in funzione :

Prima della messa in funzione verificate che :

- Il posizionamento descritto sopra sia sempre rispettato.
- le griglie di entrata e di uscita dell'aria siano totalmente libere.
- l'apparecchio sia posto su un piano orizzontale e stabile.

• Scelta della funzione :

Selezionare il modo di riscaldamento desiderato, per mezzo del pulsante A (fig.3), mettendo il contrassegno del pulsante di fronte al simbolo :

○ : arresto

☼ : ad irraggiamento 1000W

☼ ☼ : ad irraggiamento 1000W + termoventilatore 1000W

☼ ☼ : termoventilatore 2000W

• Spie luminose :

Questo apparecchio è dotato di 2 spie luminose:

- Spia luminosa « radiatore» D (fig.3), è accesa a partire dal momento in cui viene selezionato il modo « radiatore».

- Spia luminosa « termoventilatore » E (fig.3), è accesa a partire dal momento in cui viene selezionato la modalità « termoventilatore ».

• Termostato :

Il selettore di temperatura B (fig.3) è attivo solo sulla parte termoventilatore.

La regolazione della temperatura si effettua in funzione della vostra esigenza di calore regolando il pulsante B (fig.3) .

- Posizione 9 : contrassegno del selettore di fronte a « 9 » : **Più caldo**

- Posizione 1 : contrassegno del selettore di fronte a « 1 » : **Meno caldo**

• Posizione antigelo ☼

Questa posizione vi permette di mantenere automaticamente la temperatura al di sopra di 0°C in un locale correttamente isolato ed il cui volume corrisponde alla potenza del vostro apparecchio.

A tale scopo, collegare l'apparecchio e girare il selettore B (fig.3) per posizionare il contrassegno del selettore di fronte al simbolo « ☼ » e girare il selettore A (fig.3) per selezionare la modalità « termoventilatore 2000W ».

7- MANUTENZIONE

- Prima di effettuare una qualsiasi operazione di manutenzione, è imperativo scollegare e lasciare raffreddare l'apparecchio.
- Pulire con un panno leggermente umido.
- **IMPORTANTE** : mai utilizzare prodotti abrasivi che rischierebbero di danneggiare l'aspetto del vostro apparecchio.
- Raccomandiamo di pulire le griglie di entrata e di uscita dell'aria una volta all'anno (se necessario, pulire con un aspirapolvere).

8- CONSERVAZIONE

- Prima di riporlo, è imperativo lasciare raffreddare bene l'apparecchio.
- Per conservare l'apparecchio, è possibile avvolgere il cavo e fissarne l'estremità (vedi fig.2).
- Quando non si utilizza più l'apparecchio, conservarlo in un locale al riparo dall'umidità.

9- IN CASO DI PROBLEMI

- Mai smontare l'apparecchio da soli. Un apparecchio riparato male può comportare dei rischi elevati per l'utilizzatore.
- Prima di contattare un Centro di Servizio Autorizzato della nostra rete (vedi lista in allegato), verificare :
 - Che l'apparecchio sia in posizione normale di funzionamento;
 - Che le griglie di entrata e di uscita dell'aria sia interamente libere.

10- CONTRIBUIAMO ALLA PROTEZIONE DELL'AMBIENTE!



- ① L'apparecchio contiene numerosi materiali valorizzabili o riciclabili.
- ➡ Portatelo in un punto di raccolta, o in sua mancanza, in un centro assistenza autorizzato affinché venga effettuato il trattamento più opportuno.



Lea detenidamente el modo de empleo así como las consignas de seguridad antes de cualquier utilización.

E

1- CUIDADO

Lea detenidamente este manual de instrucciones y siga las siguientes recomendaciones

- Para su seguridad, este aparato es conforme a las normas y reglamentaciones aplicables (Directivas de Baja Tensión y Compatibilidad Electromagnética, medio Ambiente...).
- Antes de cada utilización, compruebe que el aparato, la toma y el cable estén en correcto estado de funcionamiento.
- Este aparato no está previsto para que lo utilicen personas (incluso niños) cuya capacidad física, sensorial o mental esté disminuida, o personas sin experiencia o conocimientos, excepto si pueden recibir a través de otra persona responsable de su seguridad, una vigilancia adecuada o instrucciones previas relativas a la utilización del aparato. Conviene vigilar a los niños para asegurarse de que no juegan con el aparato.
- Este aparato se ha destinado única y exclusivamente a un uso doméstico. Por tanto, no puede utilizarlo para un uso industrial.
- No haga funcionar el aparato en un local lleno de polvo o que presente riesgos de incendio.
- No introduzca nunca ningún objeto en el interior del aparato (ej.: agujas...)
- No coloque el aparato justo debajo de una toma de corriente.
- No tire directamente del cable eléctrico o del aparato, ni siquiera para desconectarlo de la toma de corriente.
- Desenrolle completamente el cable antes de cada utilización.
- La garantía no será válida en el caso de que los daños sean ocasionados por una utilización incorrecta.
- Si el cable eléctrico está dañado, y con objeto de evitar cualquier peligro, el fabricante, su servicio posventa o una persona de cualificación similar son los únicos habilitados para realizar el cambio.
- Eliminación en fin de vida del producto: deposite su aparato en los centros de recogida selectiva / vertederos existentes.

2- MUY IMPORTANTE

- **Antes de conectar el aparato, monte los pies correctamente (véanse fig.4-5-6).**
- **No utilice este aparato de calefacción con un dispositivo de comando térmico, un programador, un temporizador o cualquier otro dispositivo que permita poner automáticamente en marcha el aparato, ya que existe peligro de incendio si se recubre o se coloca incorrectamente el aparato de calefacción.**
- **No utilice este aparato de calefacción cerca de una bañera, una ducha, un lavabo, una piscina.**
- **No utilice su radiador cerca de objetos o productos inflamables (cortinas, aerosoles, solventes, etc.)**
- **No utilice nunca el aparato inclinado o recostado.**
- **No recubra nunca el aparato, ni siquiera temporalmente, ya que existe peligro de exceso de calor y de incendio.**
- **No toque el aparato con las manos húmedas.**
- **No deje nunca que el agua se introduzca dentro del aparato.**
- **En el caso de que se ausente durante cierto tiempo: ponga el botón A (fig.3) en la posición inicial O (indicadores luminosos apagados) y desconecte el aparato.**
- **NO INTENTE TOCAR LA PARTE RADIADOR MIENTRAS EL APARATO FUNCIONA (esta parte alcanza temperaturas muy elevadas susceptibles de provocar graves quemaduras). Se aconseja esperar 15 minutos después de haber pagado el aparato antes de manipularlo.**
- **Advertencia:**

Para evitar un sobrecalentamiento, **NO CUBRIR EL APARATO CALEFACTOR**



3- UTILIZACIÓN EN EL CUARTO DE BAÑO (protección contra las proyecciones de agua)

Este aparato « IP21 » se ha fabricado para que pueda utilizarse en todas las habitaciones de la casa, incluidas aquellas que presentan un riesgo de proyección de agua vertical (cocina, cuarto de baño, etc.).

Sin embargo, la instalación eléctrica de la habitación, la instalación del aparato y su utilización deben estar conformes con las normativas en vigor en su país.

4- TENSIÓN

- Antes de utilizar el aparato por primera vez, compruebe que la tensión de su instalación corresponde con la que se indica en la hoja de identificación del aparato.
- Su aparato debe estar conectado obligatoriamente a una toma de corriente con contacto de tierra. Se trata de un aparato de clase 1.

5- SEGURIDAD

E

- En el caso de que el aparato se caiga hacia delante o hacia atrás, existe un sistema de seguridad que corta automáticamente la corriente. Si vuelve a colocar el aparato en posición vertical volverá a ponerse en marcha.
- Parte « ventilador»: En el caso de que el aparato se caliente demasiado, hay un dispositivo de seguridad que corta el funcionamiento de la maquinaria del ventilador y la vuelve a poner en marcha automáticamente después de que el aparato se haya enfriado. Si el defecto persiste o se amplifica, existe un fusible térmico que para definitivamente la maquinaria del ventilador, y en este caso hay que llevar el aparato a un servicio oficial.

6- FUNCIONAMIENTO

• Ubicación:

Ningún objeto (muro, cortinas, etc.) debe hallarse a menos de 20cm de la parte trasera del aparato. No debe colocarse ningún objeto a menos de 1m de la parte « Radiador » o de la parte « Ventilador » del aparato.

• Puesta en marcha:

Cerciórese de que antes de ponerlo en marcha:

- se respeta la ubicación arriba mencionada.
- las rejillas de entrada y salida de aire están completamente despejadas.
- el aparato se halla encima de un plano horizontal y estable.

• Selección de la función:

Seleccione el modo de calefacción deseado, mediante el botón A (fig.3), colocando el botón frente al símbolo:

○ : parada

☼ : radiador 1000W

☼ ☼ : radiador 1000W + ventilador 1000W

☼ ☼ : ventilador 2000W

• Indicadores luminosos:

Este aparato posee 2 indicadores luminosos:

- Indicador luminoso « Radiador » D (fig.3), se enciende cuando se elige el modo « radiador ».
- Indicador luminoso « Ventilador » E (fig.3), se enciende cuando se elige el modo « ventilador ».

• Termostato:

El botón de ajuste de la temperatura B (fig.3) funciona solamente para la parte ventilador.

El ajuste de la temperatura se realiza en función del confort deseado girando el botón B (fig.3).

- Posición 9: botón situado enfrente del « 9 »: **Más caliente**
- Posición 1: botón situado enfrente del « 1 »: **Menos caliente**

• Posición anti-hielo ☼

Esta posición permite mantener automáticamente la temperatura por encima de los 0°C en un local normalmente aislado y cuyo volumen corresponde con la potencia de su aparato.

Para ello, conecte el aparato y gire el botón B (fig.3) hasta situarlo en frente del símbolo « ☼ » y gire el botón A (fig.3) para seleccionar el modo « ventilador 2000W ».

7- MANTENIMIENTO

- Es obligatorio desconectar y dejar que el aparato se enfríe antes de realizar cualquier operación de mantenimiento.
- Puede limpiarlo con un trapo ligeramente húmedo.
- **IMPORTANTE:** no utilice nunca productos abrasivos que pudieran deteriorar el aspecto de su aparato.
- Le aconsejamos que limpie las rejillas de entrada y de salida de aire al menos una vez al año (límpielas con un aspirador si hace falta).

8- ALMACENAMIENTO

- Es obligatorio dejar que el aparato se enfríe antes de guardarlo.
- Para guardar su aparato, puede enrollar el cable y fijar el extremo (véase fig.2).
- Cuando no utilice el aparato, guárdelo en un local protegido contra la humedad.

9- EN EL CASO DE PROBLEMAS

- No desmonte nunca el aparato usted mismo. Un aparato mal reparado puede presentar riesgos para el usuario.
- Antes de contactar con un Servicio oficial de nuestra red (véase la lista adjunta), cerciórese de que:
 - el aparato está en posición normal de funcionamiento;
 - las rejillas de entrada y de salida de aire están completamente despejadas.

10- ¡COLABOREMOS EN LA PROTECCIÓN DEL MEDIO AMBIENTE!



① Su aparato contiene un gran número de materiales valorizables o reciclables.

➔ Llévelo a un punto de recogida o en su defecto a un servicio técnico autorizado para que realice su tratamiento.

Leia com atenção as instruções de utilização e as instruções de segurança antes de qualquer utilização.



1- RECOMENDAÇÕES

Leia atentamente este manual de instruções e respeite as seguintes recomendações

- Para sua segurança, este aparelho está em conformidade com as normas e regulamentos aplicáveis (Directivas Baixa Tensão, Compatibilidade Electromagnética, meio Ambiente...).
- Antes de cada utilização, certifique-se de que o aparelho, a ficha e o cabo se encontram em boas condições.
- Este aparelho não foi concebido para ser utilizado por pessoas (incluindo crianças) com capacidades físicas, sensoriais ou mentais reduzidas, ou por pessoas desprovidas de experiência ou conhecimento, salvo se puderam beneficiar, por intermédio de uma pessoa responsável pela sua segurança, de uma vigilância ou de instruções prévias relativas à utilização do aparelho. Convém vigiar as crianças para garantir que elas não brincam com o aparelho.
- Este aparelho destina-se exclusivamente a uma utilização doméstica. Por conseguinte, não deve ser utilizado para fins industriais.
- Não deve utilizar o aparelho em locais com poeiras ou em locais que apresentem riscos de incêndio.
- Não introduza quaisquer objectos no interior do aparelho (ex.: agulhas...)
- Não coloque o aparelho sob as tomadas.
- Nunca puxe pelo cabo ou pelo aparelho para o desligar da tomada.
- Antes de cada utilização, desenrole completamente o cabo.
- Em caso de eventuais danos resultantes de uma má utilização, a garantia será anulada.
- Se o cabo de alimentação estiver danificado, deve ser imediatamente substituído pelo fabricante, por um serviço pós-venda autorizado ou por um técnico especializado, para evitar qualquer perigo.
- Quando deixar de utilizar o seu aparelho, deverá colocá-lo num centro de recolha selectiva/ecocentro.

2- MUITO IMPORTANTE

- **Antes de ligar o aparelho, monte correctamente os pés (ver fig.4-5-6).**
- **Não utilize este aquecedor com um dispositivo de comando térmico, programador, temporizador ou qualquer outro dispositivo que ligue automaticamente o aquecedor, pois existem riscos de incêndio se estiver tapado ou colocado de forma incorrecta.**
- **Não utilize este aquecedor nas proximidades de uma banheira, chuveiro, lavatório ou piscina.**
- **Não utilize este aquecedor próximo de objectos e artigos inflamáveis (cortinas, aerossóis, solventes, etc...)**
- **Nunca utilize este aparelho inclinado ou deitado.**
- **Nunca cubra o aparelho, mesmo temporariamente, pois existem riscos de sobreaquecimento e de incêndio.**
- **Não toque no aparelho com as mãos húmidas.**
- **Evite que a água entre no aparelho.**
- **Em caso de ausência prolongada: coloque o botão A (fig.3) na posição inicial O (indicadores apagados) e desligue o aparelho da tomada.**
- **NUNCA TENHA TOCAR NA PARTE RADIANTE DURANTE O FUNCIONAMENTO DO APARELHO (esta parte atinge temperaturas elevadas susceptíveis de provocar graves queimaduras). É aconselhável aguardar 15 minutos após a paragem do aparelho antes de o manusear.**

Advertência:

Para evitar um sobreaquecimento, NÃO TAPE O APARELHO DE AQUECIMENTO



3- UTILIZAÇÃO NA CASA DE BANHO (protecção contra os salpicos de água)

A concepção deste aparelho «IP21» permite a sua utilização em todas as divisões da casa, incluindo aquelas que apresentem riscos de salpicos de água verticais (cozinha, casa de banho, etc...).

Contudo, a instalação eléctrica da divisão, a instalação do aparelho e a sua utilização deverão estar em conformidade com as normas em vigor no país.

4- VOLTAGEM

- Antes da primeira utilização, certifique-se de que a voltagem da sua instalação corresponde à indicada na placa de especificações do aparelho.
- Este aparelho deve ser obrigatoriamente ligado a uma tomada de terra. Este aparelho pertence à classe 1.

5- SEGURANÇA

- Em caso de oscilação do aparelho para a frente ou para trás, um sistema de segurança corta automaticamente a corrente. Para voltar a funcionar, volte a colocar o aparelho na posição vertical.
- Parte «ventilador»: Em caso de aquecimento anormal, um dispositivo de segurança corta o funcionamento do ventilador, voltando a ligá-lo automaticamente após ter arrefecido. Se o problema persistir ou piorar, um fusível térmico pára automaticamente o ventilador. Deverá, então, dirigir-se a um Serviço de Assistência Técnica.

6- FUNCIONAMENTO

• Posicionamento:

A parte posterior do aparelho deverá ficar a uma distância superior a 20 cm de qualquer objecto (muro, cortinas, etc...).

Nunca coloque objectos a menos de 1 m da parte «Radiante» ou da parte «Ventilador» do aparelho.

• Funcionamento:

Antes de pôr o aparelho a funcionar, certifique-se de que:

- o posicionamento atrás referido é respeitado.
- as grelhas de entrada e saída de ar se encontram totalmente desimpedidas.
- o aparelho se encontra sobre um plano horizontal e estável.

• Seleção da função:

Selecione o modo de aquecimento desejado, com a ajuda do botão A (fig.3), colocando a marca do botão à frente do símbolo:

○ : desligar

☀ : radiante 1000W

☀🌀 : radiante 1000W + ventilador 1000W

🌀 : ventilador 2000W

• Indicadores:

Este aparelho possui 2 indicadores:

- Indicador «Radiante» D (fig.3), acende-se sempre que seleccionar o modo «radiante».
- Indicador «Ventilador» E (fig.3), acende-se sempre que seleccionar o modo «ventilador».

• Termostato:

O botão para regular a temperatura B (fig.3) funciona apenas na parte ventilador.

A regulação da temperatura é efectuada em função da sua sensação de conforto rodando o botão B (fig.3).

- Posição 9: marca do botão à frente do «9»: **Mais quente**
- Posição 1: marca do botão à frente do «1»: **Menos quente**

• Posição anticongelamento ❄

Esta posição permite-lhe manter automaticamente a temperatura acima dos 0°C num local normalmente isolado e cuja dimensão corresponda à potência do seu aparelho.

Para tal, basta ligar o aparelho e rodar o botão B (fig.3) de forma a colocar a marca do botão em frente do símbolo «❄» e rodar o botão A (fig.3) para seleccionar o modo «ventilador 2000W».

7- MANUTENÇÃO

- Antes de efectuar qualquer operação de manutenção, deve desligar obrigatoriamente o aparelho e deixá-lo arrefecer bem.
- Pode limpá-lo com um pano ligeiramente húmido.
- **IMPORTANTE:** nunca utilize produtos abrasivos, pois poderão deteriorar o aspecto do seu aparelho.
- É aconselhável limpar as grelhas de entrada e saída de ar pelo menos uma vez por ano (se necessário, limpe-as com um aspirador).

8- ARRUMAÇÃO

- Deverá obrigatoriamente deixar arrefecer o aparelho antes de o arrumar.
- Para arrumar o aparelho, pode enrolar o cabo e fixá-lo na extremidade (ver fig.2).
- Quando não utilizar o aparelho, deverá arrumá-lo num local ao abrigo da humidade.

9- EM CASO DE PROBLEMAS

- Nunca desmonte o seu aparelho. Um aparelho indevidamente reparado pode apresentar riscos para o utilizador.
- Antes de contactar um Serviço de Assistência Técnica da nossa rede (ver lista em anexo), certifique-se de que :
 - o aparelho se encontra na posição normal de funcionamento;
 - as grelhas de entrada e saída de ar se encontram totalmente desimpedidas.

10- PROTECÇÃO DO MEIO AMBIENTE EM PRIMEIRO LUGAR!



- ① O seu aparelho contém materiais que podem ser recuperados ou reciclados.
- ➔ Entregue-o num ponto de recolha para possibilitar o seu tratamento.



Læs brugsanvisningen og sikkerhedsanvisningerne nøje, før du tager apparatet i brug.



1- ADVARSLER

Det er vigtigt at læse denne betjeningsvejledning grundigt og overholde følgende anbefalinger:

- For brugerens sikkerhed er dette apparat i overensstemmelse med gældende standarder og forskrifter (Direktiver om Lavspænding, Elektromagnetisk kompatibilitet, Miljøbeskyttelse, etc.).
- Hver gang apparatet skal bruges, bør det først kontrolleres, om selve apparatet, stikket og ledningen er i god stand.
- Dette apparat er ikke beregnet til at blive brugt af personer (herunder børn) hvis fysiske, sensoriske eller mentale evner er svækkede eller personer blottet for erfaring eller kendskab, med mindre de er under opsyn eller har modtaget forudgående instruktioner om brugen af apparatet af en person, der er ansvarlig for deres sikkerhed. Børn skal være under opsyn for at sikre, at de ikke leger med apparatet.
- Apparatet er udelukkende beregnet til privat brug, og under ingen omstændigheder til industrielle formål.
- Benyt ikke apparatet i et støvet eller brandfarligt lokale.
- Der må aldrig stikkes ting ind i apparatet (f.eks. nåle og lign.).
- Apparatet må ikke anbringes lige under en stikkontakt.
- Træk aldrig i stikket eller selve apparatet for at få stikket ud af stikkontakten i væggen.
- Ledningen skal rulles helt ud, inden apparatet benyttes.
- Garantien dækker ikke eventuelle skader opstået som følge af forkert anvendelse af apparatet.
- Hvis stikket er beskadiget, skal det skiftes ud af en autoriseret serviceforretning for at undgå fare.
- Når apparatet skal kasseres, bør man indlevere det til de eksisterende affaldsordninger, som sorterer specialaffald.

2- MEGET VIGTIGT

- Inden varmeapparatet tilsluttes, skal benene være monteret korrekt (se fig.4-5-6).
- Varmeapparatet må ikke benyttes med varmestyring, programvælger, ur eller andre anordninger, som tænder det automatisk, for der eksisterer en risiko for brand, hvis der ligger noget på varmeapparatet, eller det er anbragt forkert.
- Brug ikke varmeapparatet i nærheden af badekar, bruser eller svømmebassin.
- Brug ikke varmeapparatet i nærheden af brandfarlige materialer og produkter (gardiner, spraydåser, opløsningsmidler osv.) .
- Varmeapparatet må aldrig benyttes stående på skrå eller liggende.
- Apparatet må aldrig dækkes til, selv ikke i kort tid, da der er risiko for overophedning og brand.
- Rør ikke ved varmeapparatet med fugtige hænder.
- Sørg for, at der aldrig trænger vand ind i apparatet.
- Ved længere tids fravær: Stil knap A (fig.3) på den oprindelige position O (lamperne er slukket) og træk stikket ud af stikkontakten.
- **FORSØG IKKE AT RØRE VED STRÅLEVARME LEGMET, NÅR APPARATET ER I BRUG (dette område kan blive så varmt, at berøring vil forvolde alvorlige forbrændinger). Det anbefales at vente 15 minutter med at røre ved apparatet, efter det er blevet slukket.**
- **Advarsel:**

DÆK IKKE VARMEAPPARATET TIL for at undgå overopvarmning.



3- ANVENDELSE I BADEVÆRELSE (beskyttelse mod vandstænk)

Varmeapparatets udformning ("IP21") giver mulighed for anvendelse i alle husets rum, også i rum, hvor der er risiko for vandstænk (køkken, badeværelse osv.).

Rummets el-installation, samt apparatets placering og anvendelse, skal dog overholde de gældende regler i det pågældende land.

4- SPÆNDING

- Inden varmeapparatet benyttes første gang, skal det kontrolleres, at el-installationens spænding svarer til den, der står anført på apparatets plade.
- Apparatet skal tilsluttes et stik med ekstrabeskyttelse. Det er et klasse 1 apparat.

5- SIKKERHED

- Hvis apparatet tipper for- eller bagover, vil en sikkerhedsanordning automatisk afbryde strømmen. Når apparatet anbringes lodret, vil det gå i gang igen.
- « Blæsevarme » funktionen: Hvis apparatet overopheder, vil en sikkerhedsanordning slukke for blæsefunktionen og automatisk tænde for den igen, når apparatet er kølet af. Hvis fejlen varer ved eller forekommer stadig oftere, vil en sikring slukke helt for blæsefunktionen. I så fald skal apparatet repareres i hos en autoriseret serviceforretning.

6- FUNKTION

• Placering:

Der må ikke være noget 20 cm bag apparatet (væg, gardin osv.).

Der må ikke anbringes noget i mindre end 1 meters afstand af "Varmestråle" eller "Blæsevarme" funktionen på apparatet.

• Start:

Inden der tændes for apparatet, skal det kontrolleres, at:

- ovennævnte placering er overholdt
- luftudblæsning- og indsugningsgitrene er helt frie
- apparatet er anbragt på et helt vandret og stabilt underlag.

• Valg af funktion:

Vælg den ønskede varmefunktion med knap A (fig.3) ved at dreje den over på et af følgende symboler:

○ : stop

☼ : strålevarme 1000W

☼ ☼ : strålevarme 1000W + blæsevarme 1000W

☼ : blæsevarme 2000W

• Lamper:

Dette apparat har 2 lamper:

- «Strålevarme» lampe D (fig.3), som er tændt så snart «strålevarme» funktionen er valgt.
- «Blæsevarme» lampe E (fig.3), som er tændt så snart «blæsevarme» funktionen er valgt.

• Termostat:

Knap B til temperatur indstilling (fig.3) virker kun til blæsevarme funktionen.

Temperatur indstillingen foretages efter behov ved at dreje på knap B (fig.3).

- Position 9 : Knap overfor «9»: **Mere varm**
- Position 1 : Knap overfor «1»: **Mindre varm**

• Frostfri position ☼

Denne funktion giver mulighed for, at temperaturen automatisk holdes over 0°C i et normalt isoleret rum, hvis rumfang passer til apparatets styrke.

For at benytte denne funktion skal apparatet tilsluttes, og knap B (fig.3) drejes, så den står overfor «☼» symbolet, og med knap A (fig.3) vælges «blæsevarme 2000W».

7- VEDLIGEHOLDELSE

- Før man starter på rengøring, skal stikket trækkes ud af stikkontakten, og apparatet skal være kølet helt af.
- Apparatet kan rengøres med en let fugtig klud.
- VIGTIGT: Der må aldrig benyttes slibende rengøringsmidler. De kan beskadige apparatets overflade og dermed forringe dets udseende.
- Vi anbefaler at rengøre luftudblæsnings- og indsugningsgitrene mindst én gang om året (om nødvendigt med en støvsuger).

8- OPBEVARING

- Varmeapparatet skal være godt kølet af, inden det sættes til side til opbevaring.
- Når varmeapparatet skal sættes til side, kan ledningen rulles op og enden gøres fast (se fig.2).
- Når varmeapparatet ikke er i brug, skal det opbevares i et rum, der ikke er fugtigt.

9- HVIS DER OPSTÅR ET PROBLEM

- Skil aldrig selv varmeapparatet ad. Et apparat, som er blevet repareret forkert, kan være farligt for brugeren.
- Inden vor autoriserede serviceafdeling kontaktes, skal følgende punkter først undersøges (se vedlagte liste):
 - varmeapparatet skal stå på den position, som svarer til normal funktion;
 - luftindsugnings- og udblæsningsgitrene skal være helt rene og frie.

10- VI SKAL ALLE VÆRE MED TIL AT BESKYTTE MILJØET!



① Apparatet indeholder mange materialer, der kan genbruges eller genvindes.

➔ Aflever det på kommunens genbrugsstation eller på et autoriseret serviceværksted, når det ikke skal bruges mere.

Lue laitteen käyttö- ja turvallisuusohjeet huolellisesti ennen käyttöä.

1- VAROITUKSIA

Lue tämä käyttöohje tarkasti ja noudata seuraavia suosituksia:

- Oman turvallisuutesi vuoksi tämä laite vastaa siihen soveltuvia määräyksiä (pienjännitedirektiivi, sähkömagneettinen yhteensopivuus, ympäristödirektiivi...)
- Tarkista lämmityslaitteen, pistokkeen ja johdon kunto aina ennen laitteen käyttöä.
- Tätä laitetta ei ole tarkoitettu sellaisten henkilöiden (mukaan lukien lapset) käytettäväksi, joiden ruumiilliset, henkiset tai aistikyvyt ovat rajalliset tai kokemusta tai tietoutta vailla oleville henkilöille, jolleivät he saa apua heidän turvallisuudestaan huolehtivalta henkilöltä, joka valvoo ja antaa heille laitteen käyttöä koskevia etukäteisohjeita. Lapsia on pidettävä silmällä, jotta he eivät leiki laitteella.
- Laite on tarkoitettu vain kotikäyttöön. Sitä ei siis tule käyttää teollisuustoiminnassa.
- Älä käytä laitetta pölyisessä tilassa tai tilassa, jossa on tulipalon vaara.
- Älä koskaan työnnä laitteen sisään esineitä (esim. neuloja).
- Älä sijoita laitetta suoraan pistorasian alapuolelle.
- Älä vedä sähköjohdosta tai itse lämmityslaitteesta, kun irrotat pistokkeen pistorasiasta.
- Kelaa sähköjohto kokonaan auki aina ennen laitteen käyttöä.
- Takuu ei ole voimassa, mikäli laite vaurioituu virheellisen käytön seurauksena.
- Jos virtajohto on vioittunut, se tulee vaaran välttämiseksi vaihdattaa valmistajalla, valmistajan edustajalla tai muulla alan ammattilaisella.
- Kun laite lakkaa toimimasta eikä sitä voi enää korjata, toimita se asianmukaiseen kierrätys- tai jätteidenkäsittelykeskukseen.

2- TÄRKEÄÄ

- Ennen kuin kytket lämmityslaitteen pistorasiaan, asenna tukijalat huolellisesti (katso kuvat 4-5-6) paikoilleen.
- Älä asenna lämmityslaitteeseen lämpökytkintä, ohjelmointilaitetta, ajastinta tai muuta sellaista laitetta, joka kytkkee lämmittimeen virran automaattisesti. Lämmittimen päällä saattaa tällöin olla syttyvää materiaalia tai se voi olla väärin sijoitettu, mistä seuraa tulipalon vaara.
- Älä käytä lämmityslaitetta kylpyammeen, suihkun, pesualtaan tai uima-altaan läheisyydessä.
- Älä käytä lämmitintä tulenarkojen esineiden tai tuotteiden läheisyydessä (verhot, aerosolit, liuottimet jne.).
- Käytä laitetta ainoastaan tasaisella alustalla ja pystyasennossa.
- Älä peitä lämmityslaitetta edes hetkeksi, koska laite saattaa ylikuumentua ja aiheuttaa tulipalon.
- Älä koske laitteeseen, kun kätesi ovat kosteat.
- Vältä veden joutumista laitteeseen.
- Jos olet pitkään poissa paikalta, aseta painike A (kuva 3) 0-asentoon, jolloin merkkivalot sammuvat, ja irrota laitteen pistoke pistorasiasta.
- **ÄLÄ KOSKE LÄMMITINOSAAN SEN OLLESSA TOIMINNASSA** (lämmitinosa kuumenee voimakkaasti, mikä saattaa aiheuttaa vakavia palovammoja). Kun laitteen virta on katkaistu, odota 15 minuuttia, ennen kuin siirrät laitetta.
- **Varoitus:**

Jotta laite ei kuumene liikaa, **ÄLÄ PEITÄ LÄMMITYSLAITETTA**



3- KÄYTTÖ KYLPYHUONEESSA (roiskesuojaus)

IP21-koteloinnin ansiosta laitetta voi käyttää kaikissa kodin tiloissa - siis myös tiloissa, joissa käytetään juoksevaa vettä (keittiö, kylpyhuone jne.).

Huoneen sähköasennusten sekä laitteen asennuksen ja käytön tulee kuitenkin olla käyttömaassa voimassa olevien määräysten mukaisia.

4- JÄNNITE

- Ennen kuin otat laitteen käyttöön, varmista, että sähköjärjestelmän jännite vastaa laitteen merkintöjä.
- Laite on ehdottomasti kytkettävä maadoitettuun pistorasiaan. Laitteessa on maadoitusliitin (luokka 1).

5- TURVALLISUUS

- Jos laite kallistuu eteen- tai taaksepäin, turvajärjestelmä katkaisee virran automaattisesti. Kun laite siirretään takaisin pystyasentoon, se alkaa jälleen toimia.
- Puhallinosa: Jos laite ylikuumenee, turvajärjestelmä katkaisee puhaltimen toiminnan. Kun laite on jäähtynyt, puhallin alkaa jälleen toimia automaattisesti. Jos toimintahäiriö toistuu tai laite vioittuu lisää, lämpösu-lake pysäyttää puhallustoiminnan kokonaan. Laite tulee tällöin viedä valtuutettuun huoltoliikkeeseen.

6- TOIMINTA

• Laitteen sijoittaminen:

Lämmityslaitteen takaosan tulee olla vähintään 20 cm:n etäisyydellä seinästä, verhoista tai muista esineistä. Laitteen lämmitin- ja puhallinosan tulee olla vähintään 1 m:n etäisyydellä kaikista esineistä.

• Käynnistys:

Varmista ennen laitteen käynnistämistä, että

- laite on sijoitettu edellä mainitulla tavalla
- tulo- ja poistoilmarillat eivät ole tukossa
- laite on vakaalla ja tasaisella pinnalla.

• Toiminnon valitseminen:

Valitse haluamasi lämmitystapa siirtämällä painikkeen A (kuva 3) merkki toimintoa vastaavan symbolin kohdalle:

○ : STOP

☁ : lämmitin 1000 W

☁ ☁ : lämmitin 1000 W + puhallin 1000 W

☁ : puhallin 2000 W

• Merkkivalot:

Lämmityslaitteessa on kaksi merkkivaloa:

- Lämmitinmerkkivalo D (kuva 3) palaa, kun lämmitin on toiminnassa.
- Puhaltimen merkkivalo E (kuva 3) palaa, kun puhallin on toiminnassa.

• Termostaatti:

Lämpötilan säädintä B (kuva 3) voidaan säätää vain puhallinosan lämpötilaa.

Voit säätää lämpötilan mieleiseksesi kääntämällä säädintä B (kuva 3).

- Asento 9: säätimen merkki kohdassa 9: **Lämmön lisääminen**
- Asento 1: säätimen merkki kohdassa 1: **Lämmön vähentäminen**

• Peruslämpöasento ☁

Kun säädin on peruslämpöasennossa, huoneen lämpötila voidaan pitää automaattisesti 0°C:n yläpuolella, mikäli tila on riittävästi eristetty eikä se ole liian suuri lämmityslaitteen tehoon nähden.

Kun haluat säilyttää tilassa peruslämmön, kytke lämmityslaitteeseen virta ja käännä säädintä B (kuva 3), kunnes merkki on symbolin ☁ kohdalla. Käännä tämän jälkeen painike A (kuva 3) asentoon Puhallus 2000 W.

7- HUOLTO

- Irrota lämmityslaitteen pistoke pistorasiasta ja anna laitteen jäähtyä ennen kaikkia huoltotoimenpiteitä.
- Voit puhdistaa laitteen hieman kostutetulla pyyhkeellä.
- **TÄRKEÄÄ:** Älä käytä koskaan hankaavia tuotteita, koska ne saattavat vaurioittaa laitteen pintaa.
- Puhdista tulo- ja poistoilmarillat ainakin kerran vuodessa (käytä tarvittaessa pölynimuria).

8- SÄILYTTÄMINEN

- Anna laitteen jäähtyä, ennen kuin siirrät sen säilytykseen.
- Säilytyksen ajaksi voit kelata laitteen johdon ja kiinnittää sen pään (katso kuva 2).
- Kun laitetta ei käytetä, sitä tulee säilyttää kuivassa tilassa.

9- TOIMINTAHÄIRIÖT

- Älä koskaan pura laitetta itse. Huonosti korjattu laite on vaaraksi käyttäjilleen.
- Ennen kuin otat yhteyttä valmistajan valtuuttamaan huoltoliikkeeseen (katso oheinen lista), varmista,
 - että laite on oikeassa toiminta-asennossa;
 - että tulo- ja poistoilmarillat eivät ole tukossa.

10- EDISTÄKÄÄMME YMPÄRISTÖNSUOJELUA!



① Laitteessa on paljon arvokkaita ja kierrätettäviä materiaaleja

➔ C Toimita se keräyspisteeseen tai sellaisen puutteessa valtuutettuun huoltokeskukseen, jotta se käsiteltäisiin asianmukaisesti.



Läs noga bruksanvisningen och säkerhetsanvisningarna före all användning.

S

1- VARNINGAR

Det är viktigt att noga läsa igenom denna bruksanvisning och att följa nedanstående rekommendationer

- För din personliga säkerhet uppfyller apparaten gällande riktlinjer och föreskrifter (Lågspänningsdirektivet, Elektromagnetisk kompatibilitet, Miljödirektiv...).
- Kontrollera före varje användningstillfälle att apparaten, eluttaget och sladden är i gott skick.
- Denna apparat är inte avsedd att användas av personer (inklusive barn) med nedsatt fysisk, sensorisk eller mental funktionsförmåga, eller personer utan erfarenhet eller kunskap, förutom om de hålls under uppsikt eller fått föregående anvisningar beträffande apparatens användning av någon som ansvarar för deras säkerhet. Barn bör hållas under uppsikt så att de inte leker med apparaten.
- Denna apparat är avsedd uteslutande för hemmabruk. Den får alltså inte användas för någon tillämpning inom industrin.
- Apparaten får inte användas i en dammig lokal eller i en lokal som uppvisar brandrisker.
- Det är förbjudet att införa något föremål i apparaten (t ex: nålar...)
- Placera inte apparaten strax under ett eluttag.
- Dra aldrig i matarsladden eller i apparaten, inte ens för att koppla stickkontakten ur vägguttaget.
- Rulla av sladden helt före varje användning.
- Garantin träder ur kraft vid eventuella skador orsakade av en felaktig användning.
- Om matarsladden är skadad, måste den bytas ut av tillverkaren, dess kundserviceavdelning eller en person med likvärdig behörighet för att undvika alla olyckstillbud.
- Bortskaffande av produkten efter avslutad livslängd: lämna in apparaten på ett befintligt avfallshanteringsställe / avfallsupplag med sopsortering.

2- MYCKET VIKTIGT

- **Montera upp benen korrekt innan apparaten tillkopplas (se fig. 4-5-6).**
- **Denna apparat får inte användas tillsammans med en termisk styranordning, en programmerbar regulator, ett tidur eller någon annan anordning som automatiskt spänningssätter värmeapparaten eftersom det finns brandrisk om värmeapparaten är övertäckt eller felplacerad.**
- **Denna apparat får inte användas i närheten av ett badkar, en dusch, ett tvättställ eller en simbassäng.**
- **Denna värmeapparat får inte användas i närheten av lättantändliga föremål eller produkter (gardiner, sprejburkar, lösningsmedel, osv.).**
- **Använd aldrig apparaten i lutande eller liggande läge.**
- **Apparaten får aldrig täckas över, inte ens tillfälligt, på grund av risk för övertemperatur och brand.**
- **Vidrör ej apparaten med fuktiga händer.**
- **Låt aldrig vatten komma in i apparaten.**
- **Vid en längre tids frånvaro: placera väljarknapp A (fig. 3) i utgångsläge O (alla kontrollampor släckta) och koppla ur apparaten.**
- **LÅT BLI ATT VIDRÖRA APPARATENS STRÅLVÄRMARDEL NÄR DEN ÄR I DRIFT (denna del uppnår höga temperaturvärden som kan orsaka allvarliga brännskador). Vi rekommenderar att vänta i 15 minuter efter att apparaten stannat före varje hanteringsingrepp.**
- **Varning: Undvik överhettning: TÄCK INTE ÖVER VÄRMEFLÄKTEN.** 

3- ANVÄNDNING I BADRUM (skydd mot fallande vatten)

Utförandet på denna apparat "IP21" ger möjlighet att använda den i husets samtliga utrymmen inklusive rum där det finns risk för lodrätt fallande vatten (kök, badrum, osv.).

Rummets elinstallation, apparatens montering och dess användning måste dock stämma överens med de normer som gäller i användarlandet.

4- SPÄNNING

- Före första användningstillfället, kontrollera att elinstallationens spänning stämmer överens med apparatskyltens märkspänning.
- Apparaten måste vara ansluten till ett jordat eluttag. Detta är en apparat av klass 1.

5- SÄKERHET

- Om apparaten lutar framåt eller bakåt, stänger ett säkerhetssystem automatiskt av all strömtillförsel. Ställ apparaten tillbaka i lodrätt läge och den börjar fungera igen.
- Blåsfläktsdel: Vid överhettning gör en säkerhetsanordning blåsfläkten spänningslös och återstartar den automatiskt efter nedkylning. Om felet kvarstår eller förvärras så stänger en värmesäkring slutgiltigt av blåsfläkten och apparaten måste då lämnas in på en godkänd serviceverkstad.

6- DRIFT

• Placering:

Inget föremål (vägg, gardiner, osv.) får vara på mindre än 20 cm avstånd från apparatens baksida. Inget föremål får placeras intill apparatens blåsfältsdel eller strålvärmardel på mindre än 1 m avstånd.

• Driftsättning:

Innan apparaten sätts i drift försäkra er om att:

- apparaten placerats enligt ovanstående anvisningar.
- lufttintags- och luftavledningsgallren är helt frilagda.
- apparaten står på ett vågrätt och stadigt underlag.

• Funktionsval:

Välj önskat värmeläge med hjälp av knapp A (fig. 3) genom att sätta knappens märke mittemot en av följande symboler:

○ : STOPP

☀ : strålvärmare 1000 W

☀☀ : strålvärmare 1000 W + blåsfäkt 1000 W

☀☀☀ : blåsfäkt 2000 W

• Indikeringslampor:

Denna apparat har 2 indikeringslampor:

- Indikeringslampan "Strålvärmare" D (fig. 3) lyser upp så snart man väljer "strålvärmarläge".
- Indikeringslampan "Blåsfäkt" E (fig. 3) lyser upp så snart man väljer "blåsfäktläge".

• Termostat:

Temperaturväljarknapp B (fig. 3) fungerar endast på blåsfältsdelen.

Temperaturen ska justeras efter användarens komfortkänsla genom att vrida på knapp B (fig. 3).

- Läge 9: väljarknappens märke mittemot nr "9": **Mer värme**
- Läge 1: väljarknappens märke mittemot nr "1": **Mindre värme**

• Frostsäkert läge ☀☀☀

Detta läge ger möjlighet att automatiskt hålla temperaturen ovanför 0° C i en normalt isolerad lokal vars utrymme motsvarar apparatens effekt.

För att göra detta, anslut apparaten och vrid på knapp B (fig. 3) så att väljarknappens märke befinner sig mittemot symbolen «☀☀☀», vrid sedan på knapp A (fig. 3) för att välja läge "blåsfäkt 2000 W".

7- SKÖTSEL

- Det är mycket angeläget att koppla ur apparaten och låta den svalna före varje underhållsinsgrepp.
- Apparaten kan rengöras med en lätt fuktad tygbit.
- VIKTIGT: använd aldrig slipmedel som riskerar att skada apparatens utseende.
- Vi rekommenderar att rengöra lufttintags- och luftavledningsgallren minst en gång om året (rengör med dammsugare vid behov).

8- FÖRVARING

- Det är mycket angeläget att låta apparaten svalna innan den ställs undan.
- Innan apparaten ställs undan kan sladden rullas in och dess ända säkras med sladdfästet (se fig.2).
- När apparaten står oanvänd ska den placeras i ett utrymme skyddat för fukt.

9- OM DET UPPSTÅR PROBLEM

- Plocka aldrig själv isär apparaten. En fel lagad apparat kan medföra risker för användaren.
- Innan ni kontaktar en av våra godkända serviceverkstäder (se bifogad förteckning), försäkra er om att: apparaten befinner sig i sitt normala driftläge;
- lufttintags- och luftavledningsgallren är helt frilagda.



10- TÄNK PÅ MILJÖN!

ⓘ Apparaten innehåller en mängd material som kan återanvändas eller återvinnas.

➔ Lämna in den till en återvinningsstation eller, om det inte finns någon, till ett auktoriserat serviceställe så att den kan tas om hand på rätt sätt.

Les bruksanvisningen og sikkerhetsforskriftene nøye før bruk.

N

1- ADVARSLER

Det er svært viktig å lese denne bruksanvisningen nøye og respektere anbefalingene nedenfor:

- For din sikkerhet stemmer dette apparatet overens med gjeldende normer og regelverk (lavspenningsdirektivet, direktivet om elektromagnetisk kompatibilitet, miljø osv.).
- Før hver bruk skal du sjekke at apparatet, kontakten og ledningen er i generell god stand.
- Dette apparatet er ikke beregnet på å brukes av personer (iberegnet barn) med reduserte fysiske eller mentale evner eller svekkede sansevner, eller personer uten erfaring eller kunnskap, unntatt dersom de på forhånd har fått opplæring i bruk av apparatet eller overvåkes av en som er ansvarlig for deres sikkerhet. Pass på at barn ikke leker med apparatet.
- Dette apparatet er kun ment for bruk i hjemmet. Det kan ikke brukes i industrielt øyemed.
- Ikke bruk apparatet i et støvfullt lokale eller i et lokale hvor det er fare for at det kan oppstå brann.
- Stikk aldri gjenstander inn i apparatet (f.eks.: nåler, strikkepinner...)
- Ikke plasser apparatet rett under en stikkontakt.
- Ikke trekk i verken strømledningen eller selve apparat for å ta ut støpselet fra stikkontakten.
- Rull ledningen helt ut før hver bruk.
- Garantien vil bli opphevet dersom eventuelle skader er et resultat av gal bruk av apparatet.
- Dersom ledningen begynner å bli slitt eller er skadet, må den straks skiftes ut av produsenten, dens serviceavdeling eller en autorisert el-forhandler for å unngå farlige situasjoner.
- Makulering av produktet ved kassering: levere apparatet inn til eksisterende spesialdepoter eller søppelplasser.

2- MEGET VIKTIG

- **Monter føttene riktig før du kopler til apparatet (se fig. 4-5-6).**
- **Ikke bruk dette varmeapparatet med et termobetjeningssystem, et programmeringsystem, et timeur eller noen som helst andre systemer som kan tilføre apparatet spenning automatisk, da det kan være fare for brann dersom varmeapparatet er tildekket eller plassert på gal måte.**
- **Ikke bruk varmeapparatet i nærheten av badekar, dusj, vask eller svømmebasseng.**
- **Ikke bruk varmeapparatet i nærheten av brannfarlige produkter og gjenstander (gardiner, spraybokser, oppløsninger, osv..)**
- **Apparatet må aldri brukes skråstilt eller liggende.**
- **Apparatet må aldri tildekkes, selv ikke midlertidig, da det kan være fare for overoppheting og brann.**
- **Ikke berør apparatet med fuktige hender.**
- **Det må aldri komme vann inn i apparatet.**
- **Dersom du skal være fraværende over lengre tid: vri bryteren A (fig. 3) i utgangsposisjon O (lampene slukket) og kople fra apparatet.**
- **IKKE PRØV Å BERØRE RADIATOR-DELEN MENS APPARATET ER I DRIFT (denne delen kan nå så høye temperaturer at det kan forårsake alvorlige brannskader). Det er anbefalt å vente 15 minutter etter at apparatet er slått av før du berører det.**

• **Advarsel:**

For å unngå overoppheting må du IKKE DEKKE TIL OPPVARMINGSAPPARATET



3- BRUK I BADEROM (beskyttelse mot vannsprut)

ISelve konstruksjonen av dette apparatet «IP21» gjør det mulig å bruke det i alle rom i huset, også i de rom hvor det er fare for vertikal vannsprut (kjøkken, badrom osv...).

Den elektriske installasjonen i rommet, installasjonen av apparatet og bruken av det må imidlertid være i overensstemmelse med gjeldende normer og regler i det landet du bor.

4- SPENNING

- Før du tar i bruk apparatet, forsikre deg om at nettspenningen er den samme som er angitt på apparatets dataplate.
- Apparatet må kun koples til en jordkontakt. Dette er et apparat i klasse 1.

5- SIKKERHET

- I tilfelle apparatet skulle tippe enten fremover eller bakover, brytes strømtilførselen automatisk av et sikkerhetssystem. Når apparatet rettes opp i vertikal stilling, slår det seg på igjen.
- «Vifte»-del: I tilfelle unormal oppvarming vil et sikkerhetssystem slå av viftefunksjonen, og deretter slå den automatisk på igjen etter avkjøling. Dersom feilen vedvarer eller forverres, vil en varmesikring stanse viftefunksjonen definitivt. Apparatet må da tas med til et godkjent servicesenter.

6- FUNKSJON

• Plassering:

Det må ikke befinne seg noen gjenstander (vegg, gardiner, osv...) mindre enn 20 cm fra baksiden av apparatet. Det må ikke plasseres noen gjenstander mindre enn 1 m fra apparatets «Radiator»- eller «Vifte»-del.

• Igangsetting:

Før du slår på apparatet må du forsikre deg om at:

- ovennevnte instruksjoner angående plassering er respektert.
- ristene for luftinntak og –uttak ikke er tildekket og helt frie.
- apparatet er plassert på et stabilt og horisontalt underlag.

• Valg av funksjon:

Velg den ønskede oppvarmingsmåten ved hjelp av bryteren A (fig. 3), og ved å plassere merket på bryteren rett overfor symbolet:

- : stopp
- ☼ : stråling 1000W
- ☼ ☼ : stråling 1000W + blåsing 1000W
- ☼ ☼ : blåsing 2000W

• Lamper:

Dette apparatet har 2 lamper:

- «Radiator»-lampe D (fig. 3). Den lyser når «radiator»-funksjonen er valgt.
- «Vifte»-lampe E (fig. 3). Den lyser når «vifte»-funksjonen er valgt.

• Termostat:

Temperaturvelgeren B (fig.3) fungerer kun på vifte-delen.

Temperaturjusteringen utføres i samsvar med ditt eget komfortbehov ved å vri på bryteren B (fig. 3).

- Posisjon 9: merket på bryteren rett overfor «9»: **Varmest**
- Posisjon 1: merket på bryteren rett overfor «1»: **Minst varm**

• Posisjon rett over frysepunktet ☼

På denne posisjonen holdes temperaturen automatisk over 0°C i et normalt isolert lokale med en størrelse som er i samsvar med apparatets styrke.

For å gjøre dette, kople til apparatet og vri bryteren B (fig. 3) slik at merket stilles rett overfor symbolet «☼», og vri på bryteren A (fig. 3) for å velge funksjonen «blåsing 2000W».

7- VEDLIKEHOLD

- Det er svært viktig at apparatet er koplet fra og helt avkjølt før enhver vedlikeholdsoperasjon.
- Du kan rengjøre apparatet med en lett fuktig klut.
- VIKTIG: det må ikke brukes slipende rengjøringsmidler som kan risikere å forringe utsiden av apparatet.
- Vi anbefaler deg å rengjøre ristene for luftinntak og –uttak minst en gang i året (bruk støvsuger hvis nødvendig).

8- OPPBEVARING

- Det er svært viktig at apparatet er blitt helt avkjølt før du rydder det bort.
- Når du skal rydde bort apparatet, kan du rulle opp ledningen og feste den løse enden (se fig. 2).
- Når du ikke bruker apparatet, må dette oppbevares i et tørt lokale uten noen fuktighet.

9- I TILFELLE PROBLEMER

- Forsøk aldri å demontere apparatet selv. Et galt reparert apparat kan være farlig for brukeren.
- Før du tar kontakt med vårt godkjente Servicesenter (se vedlagt liste), forsikre deg om at:
 - apparatet er stilt på normal funksjonsposisjon;
 - ristene for luftinntak og –uttak ikke er tildekket og helt frie.



10- MILJØVERN!

- ① Apparatet inneholder mange gjenvinnbare og resirkulerbare materialer.
- ➔ Ta det med til et oppsamlingssted etter et godkjent servicesenter slik at avfallet kan behandles.

Należy uważnie przeczytać i zachować.

1 - OSTRZEŻENIE

Należy koniecznie zapoznać się z instrukcją obsługi i przestrzegać następujących zaleceń :

- Dla Twojego bezpieczeństwa, urządzenie to spełnia wymogi obowiązujących norm i przepisów (Dyrektywy Niskonapięciowe, przepisy z zakresu kompatybilności elektromagnetycznej, normy środowiskowe...).
- Przed każdym użyciem należy sprawdzić ogólny stan urządzenia, gniazdka i przewodu.
- Urządzenie to nie powinno być używane przez osoby (w tym przez dzieci), których zdolności fizyczne, sensoryczne lub umysłowe są ograniczone, ani przez osoby nie posiadające odpowiedniego doświadczenia lub wiedzy, chyba że osoba odpowiedzialna za ich bezpieczeństwo nadzoruje ich czynności związane z używaniem urządzenia lub udzieliła im wcześniej wskazówek dotyczących jego obsługi. Należy dopilnować, aby dzieci nie wykorzystywały urządzenia do zabawy.
- Urządzenie to jest przeznaczone wyłącznie do użytku domowego. Nie należy więc go używać w celach przemysłowych.
- Nie uruchamiać urządzenia w pomieszczeniu zakurzonej lub mogącej spowodować pożar.
- Nie umieszczać żadnych przedmiotów wewnątrz urządzenia (np. igły)
- Nie montować urządzenia w okolicach gniazdka zasilania.
- Nie ciągnąć za przewód zasilania, ani za urządzenie w celu wyłączenia wtyczki z gniazdka w ścianie.
- Rozwinąć całkowicie przewód przed każdorazowym użyciem.
- Gwarancja nie będzie ważna w przypadku ewentualnego uszkodzenia z powodu nieprawidłowego użycia.
- W celu zapewnienia bezpieczeństwa uszkodzony przewód zasilania powinien być wymieniony przez producenta, jego serwis posprzedażny lub inną uprawnioną do tego osobę.
- Urządzenie nie nadające się do dalszej eksploatacji powinno być przekazane na skład surowców wtórnych / składowisko odpadów.

2 - UWAGA

- **Przed podłączeniem do sieci należy zamontować prawidłowo nóżki urządzenia (rys. 4-5-6).**
 - **Nie stosować do grzejnika żadnego systemu sterowania termicznego, programatora, wyłącznika czasowego, ani innego urządzenia, które mogłoby automatycznie włączyć grzejnik i spowodować pożar, jeżeli byłby on przykryty lub nieprawidłowo ustawiony.**
 - **Nie używać grzejnika w pobliżu wanny, prysznica, umywalki lub basenu.**
 - **Nie używać grzejnika w pobliżu przedmiotów i środków łatwopalnych (zasłony, aerozole, rozpuszczalniki, itp.)**
 - **Nie używać urządzenia w pozycji pochylonej i poziomej.**
 - **Nie osłaniać urządzenia - nawet tymczasowo - ponieważ może ulec przegrzaniu lub spowodować pożar.**
 - **Nie dotykać urządzenia mokrymi rękoma.**
 - **Chronić urządzenie przed bezpośrednim kontaktem z wodą.**
 - **W przypadku długiej nieobecności: ustawić gałkę A (rys. 3) w pozycji wyjściowej ○ (lampki kontrolne wyłączone) i wyłączyć urządzenie z sieci.**
 - **PODCZAS FUNKCJONOWANIA URZĄDZENIA NIE DOTYKAĆ CZ ŚCI GRZEWCZEJ (część ta silnie się nagrzewa i może spowodować poważne oparzenia). Po wyłączeniu urządzenia zaleca się poczekać 15 minut przed jakąkolwiek operacją.**
 - **Ostrzeżenie:**
- Aby nie dopuścić do przegrzania, NIE PRZYKRYWAĆ URZĄDZENIA.** 

3 - UŻYTKOWANIE W ŁAZIENCIE (zabezpieczenie przed zamoczeniem)

Budowa urządzenia -IP21" pozwala na jego użycie we wszystkich pomieszczeniach w domu, nawet tych, gdzie występuje ryzyko zamoczenia (kuchnia, łazienka, itp).

Instalacja elektryczna pomieszczenia, instalacja urządzenia i sposób jego użycia powinny być zgodne z obowiązującymi w danym kraju normami.

4- NAPIĘCIE

- Przed pierwszym użyciem należy sprawdzić, czy napięcie instalacji elektrycznej odpowiada normie wskazanej na tabliczce znamionowej urządzenia.
- Urządzenie powinno być koniecznie podłączone do gniazdka zasilającego z uziemieniem. Urządzenie to należy do kategorii 1.

5 - BEZPIECZE-STWO

- W przypadku przechylenia urządzenia, zainstalowany system bezpieczeństwa automatycznie przerywa dopływ prądu. Po ponownym ustawieniu urządzenia w pozycji pionowej zostanie ono ponownie włączone.

- Część “nawiewowa” :

W przypadku przegrzania urządzenia, system bezpieczeństwa przerywa działanie dmuchawy i po wystygnięciu wznowia automatycznie jej pracę. Jeżeli przegrzanie występuje ponownie w tym samym lub większym stopniu, bezpiecznik termiczny wyłącza całkowicie dmuchawę. Urządzenie należy wtedy naprawić w autoryzowanym serwisie.

6 - FUNKCJONOWANIE

- **Umieszczanie :**

Tylna część urządzenia powinna znajdować się w odległości co najmniej 20 cm od jakiegokolwiek przedmiotu (ściana, zasłony, itp).

Część “Grzewcza” lub część “Nawiewowa” urządzenia powinny znajdować się w odległości co najmniej 1 m od jakiegokolwiek przedmiotu.

- **Uruchamianie:**

Przed uruchomieniem należy sprawdzić, czy:

- urządzenie jest ustawione zgodnie z podanymi powyżej wskazówkami.
- wejściowa i wyjściowa kratka wentylacyjna jest odsłonięta.
- urządzenie jest ustawione stabilnie na równej płaszczyźnie.

- **Wybór funkcji:**

Selekcji trybu ogrzewania dokonuje się za pomocą gałki A (rys. 3) poprzez ustawienie wskaźnika gałki przed odpowiednim symbolem:

○ : stop

☀ : grzejnik 1000W

☀ ☀ : grzejnik 1000W + nawiew 1000W

☀ : nawiew 2000W

- **Lampki kontrolne:**

Urządzenie to posiada 2 lampki kontrolne :

- Lampka kontrolna “Ogrzewania” D (rys. 3): zapala się po wyborze trybu “ogrzewania”.
- Lampka kontrolna “Nawiewu” E (rys. 3): zapala się po wyborze trybu “nawiewu”.

- **Termostat :**

Gałka regulacji temperatury B (rys. 3) działa wyłącznie w części nawiewowej.

Temperatura może być dowolnie regulowana za pomocą gałki B (rys. 3).

Pozycja 9 : wskaźnik gałki przed “9” : najcieplej

Pozycja 1 : wskaźnik gałki przed “1” : najchłodniej

- **Opcja ☀ : temp. powyżej 0°C**

Opcja ta zapewnia automatyczne utrzymanie temperatury powyżej 0°C w pomieszczeniu prawidłowo izolowanym i którego powierzchnia jest dostosowana do mocy urządzenia.

W tym celu należy włączyć urządzenie i przekręcić gałkę B (rys. 3) ustawiając wskaźnik gałki przed symbolem “☀” i przekręcić gałkę A (rys. 3) wybierając tryb -nawiew 2000 W”.

7 - KONSERWACJA

- Przed dokonywaniem prac konserwacyjnych należy wyłączyć urządzenie z sieci i pozostawić do wystudzenia.
- Urządzenie może być czyszczone za pomocą wilgotnej szmatki.
- **WAŻNE:** nie używać materiałów ściernych, gdyż mogłyby one spowodować rysy na obudowie urządzenia.
- Zalecamy czyszczenie wejściowej i wyjściowej kratki wentylacyjnej co najmniej raz w roku (w razie konieczności używać odkurzacza).

8 - PRZECHOWYWANIE

- Przed umieszczeniem urządzenia w miejscu przeznaczonym do jego przechowywania należy go wystudzić.
- Przed przechowywaniem urządzenia można zwinąć przewód i umocować jego końcówkę (zob. rys. 2).
- Jeżeli urządzenie nie jest używane powinno być przechowywane w suchym pomieszczeniu.

9 - W PRZYPADKU PROBLEMU

- Nie dokonywać demontażu urządzenia we własnym zakresie. Niewłaściwa naprawa urządzenia stanowi zagrożenie dla użytkownika.
- Przed skontaktowaniem się z autoryzowanym serwisem (patrz lista w załączeniu) należy sprawdzić :
 - czy urządzenie jest ustawione w pozycji wymaganej do jego prawidłowego funkcjonowania;
 - czy wejściowa i wyjściowa kratka wentylacyjna jest całkowicie odsłonięta.



10- BIERZMY CZYNNY UDZIAŁ W OCHRONIE ŚRODOWISKA !

① Twoje urządzenie jest zbudowane z materiałów, które mogą być poddane ponownemu przetworzeniu lub recyklingowi.

➔ W tym celu należy je dostarczyć do wyznaczonego punktu zbiórki. Nie należy go umieszczać z innymi odpadami komunalnymi

Přečtěte si pozorně tento návod a uschovejte ho.



1 - UPOZORNĚNÍ

- Přečtete si pečlivě celý návod k obsluze a uložte jej na spolehlivém místě. Při čtení si prohlédněte obrázky vztahující se k textu. Řiďte se pokyny uvedenými v tomto návodu k obsluze.
- Na dany v robek bylo v souladu se zákonem č.22/1997 Sb. vydáno prohlášení o shodě výrobku.
- V zájmu vaší bezpečnosti je tento přístroj ve shodě s použitelnými normami a předpisy (směrnice o nízkém napětí, elektromagnetické kompatibilitě, životním prostředí...).
- Tento přístroj není určen k tomu, aby ho používaly osoby (včetně dětí), jejichž fyzické, smyslové nebo duševní schopnosti jsou sniženy, nebo osoby bez patřičných zkušeností nebo znalostí, pokud na ně nedohlíží osoba odpovědná za jejich bezpečnost nebo pokud je tato osoba předem nepoučila o tom, jak se přístroj používá. Na děti je třeba dohlížet, aby si s přístrojem nehrály.
- Přístroj odpovídá harmonizovaným technickým normám a nařízením vlády:
 - č.168/1997 Sb. – elektrická zařízení nízkého napětí
 - č.169/1997 Sb. – elektromagnetická kompatibilita
- Přístroj je určen vyhradně pro použití v domácnosti. Při používání přístroje mimo domácnost je uživatel povinen dodržovat lhůty pravidelných kontrol a revizí dle normy ČSN 33 1610 „Elektrotechnické předpisy. Revize a kontroly elektrických spotřebičů během jejich používání“.
- Napětí uvedené na typovém štítku musí souhlasit s napětím, na které bude přístroj připojen.
- Před zasunutím vidlice přívodní šňůry do zásuvky přezkontrolujte vždy celistvost a neporušenost přívodní šňůry a vidlice. V případě poškození nechte šňůru vyměnit v autorizovaném servisu (adresy viz záruční list). **POŠKOZENOU ŠNURŮ NEBO VIDLICI JE ZAKÁZÁNO POUŽÍVAT.**
- Používání prodlužovací šňůry se nepředpokládá. Pokud se použije, musí její provedení odpovídat normě ČSN pro jmenovitý proud 6A a mít max. délku 5 m.
- Před každým použitím zkontrolujte celkový stav přístroje, vidlice a přívodní šňůry.
- Zapnutý přístroj je třeba umístit mimo dosah malých dětí, zvířat a postižených osob.
- Přístroj nesmí být používán v prašném prostředí nebo v prostředí s nebezpečím vznícení.
- Nikdy nevkládejte do přístroje jakékoliv cizí předměty (např. jehlice...)
- Neumísťujte přístroj přímo pod elektrickou zásuvku.
- Nikdy přístroj neodpojujte ze sítě tahem za přívodní šňůru.
- Před každým použitím rozviňte celou délku přívodní šňůry.
- Záruka nemůže být uplatněna v případě poškození přístroje v důsledku nesprávného užívání.
- Jestliže je přívodní šňůra poškozena, z důvodu bezpečnosti musí být vyměněna výhradně výrobcem, servisem nebo kvalifikovaným odborníkem.
- Likvidace přístroje po ukončení životnosti: přístroj odevzdejte ve sběrném místě pro tříděný odpad.

2 - DŮLEŽITÉ

- Před zapnutím přístroje správně namontujte nožičky (viz obr. 4-5-6).
- **Nepoužívejte tepelný přístroj se zařízením na tepelnou regulaci, programátorem, časovým spínačem nebo jakýmkoliv jiným přístrojem, díky kterému se přístroj automaticky dostává pod elektrické napětí - jestliže je tepelný přístroj přikryt nebo nevhodně umístěn, hrozí nebezpečí vznícení.**
- Neumísťujte přístroj v blízkosti vany, sprchy, umyvadla nebo bazénu.
- Neumísťujte radiátor v blízkosti hořlavých předmětů nebo materiálů (záclony, aerosoly, rozpouštědla apod.).
- Nepoužívejte přístroj v nakloněné nebo vodorovné poloze.
- Nepřikrývejte přístroj na jakkoliv krátkou dobu - hrozí nebezpečí přehřátí a vznícení.
- Nedotýkejte se přístroje vlhkýma rukama.
- Dbejte na to, aby do přístroje nevnikla voda.
- V případě dlouhodobějšího nepoužívání: Otočte ovladačem A (obr. 3) do základní polohy ○ (vypnuté kontrolky) a vypněte přístroj.
- **NEDOTÝKEJTE SE SÁLAJÍCÍ ČÁSTI BĚHEM POUŽÍVÁNÍ PŘÍSTROJE (tato část dosahuje vysokých teplot, které mohou způsobit vážné popáleniny). Pro manipulaci s přístrojem doporučujeme vyčkat 15 minut od vypnutí přístroje.**
- **Varování : Zabraňte přehřátí, TOPIDLO NEZAKRÝVEJTE** 

3 - POUŽITÍ V KOUPELNÁCH (ochrana proti vniknutí vody)

Konstrukce přístroje "IP21" umožňuje jeho použití ve všech místnostech, včetně těch, kde je nebezpečí vniknutí vody shora (kuchyň, koupelna apod. ...).

Elektroinstalace v místnosti, instalace přístroje a jeho použití musejí přísně odpovídat normám vašeho státu.



4 - NAPĚTÍ

- Před prvním použitím se ujistěte, zda je napětí v místnosti shodné s napětím vyznačeným na štítku přístroje.
- Přístroj musí být zapojen do zásuvky s uzemněním. Jde o přístroj třídy 1.

5 - BEZPEČNOST

- Jestliže se přístroj převrátí dopředu nebo dozadu, bezpečnostní systém automaticky přeruší přívod elektrického proudu. Vraťte přístroj zpět do původní polohy a začne opět fungovat.
- Část "sálající" : V případě abnormálního přehřátí přeruší bezpečnostní zařízení sálání a po ochlazení jej opět zapne. Jestliže závada přetrvává nebo se zhoršuje, teplotní pojistka proti přehřátí sálání úplně vypne a přístroj musí být opraven v příslušném servisu.

6 - FUNGOVÁNÍ PŘÍSTROJE

• Umístění :

Vzdálenost zadní strany přístroje od jakéhokoliv předmětu (záclony, zed' apod. ...) musí být minimálně 20cm. Neumísťujte jakýkoliv předmět do vzdálenosti menší než 1 m od "Sálající" i "Proudící" části přístroje.

• Uvedení do provozu :

Před uvedením přístroje do provozu se ujistěte, že :

- Umístění souhlasí s doporučením popsáním výše.
- Mřížky vstupního a výstupního vzduchu jsou volné.
- Přístroj je umístěn ve vodorovné, stabilní poloze.

• Volba pomocí funkcí :

Zvolte způsob topení podle potřeby pomocí ovladače A (obr. 3), označení na ovladači musí být naproti příslušnému symbolu :

○ : základní poloha - vypnutí

☞ : sálání 1000W

☞ ☼ : sálání 1000W + proudění 1000W

☼ : sálání 2000W

• Kontrolky :

Přístroj má 2 kontrolky :

- Kontrolka "Sálání" D (obr. 3), rozsvítí se, jestliže zvolíte funkci "sálání".
- Kontrolka "Proudění" E (obr. 3), rozsvítí se, jestliže zvolíte funkci "proudění".

• Termostat :

Regulátor teploty B (obr. 3) funguje pouze pro sálající část.

Regulace teploty závisí na vašich potřebách a požadavcích, provádí se pomocí ovladače B (obr. 3).

Nastavení 9 : označení na ovladači naproti "9" : Tepleji

Nastavení 1 : označení na ovladači naproti "1" : Chladněji

• Protizámrazové nastavení ☼

Toto nastavení vám umožní automaticky udržovat teplotu nad 0°C, a to v místnosti s běžnou izolací a o velikosti odpovídající výkonu přístroje.

Zapojte přístroj a otočte ovladačem B (obr. 3) tak, aby označení na ovladači bylo naproti symbolu "☼" a otočením ovladačem A (obr. 3) vyberte funkci "proudění 2000W".

7 - ÚDRŽBA

- Před jakoukoliv údržbou je třeba přístroj odpojit a nechat úplně vychladnout.
- Přístroj lze čistit lehce navlhčeným hadříkem.
- DŮLEŽITÉ : nikdy nepoužívejte hrubé materiály - mohlo by dojít k poškození přístroje.
- Doporučujeme čistit mřížky vstupního a výstupního vzduchu alespoň jednou za rok (v případě potřeby čistěte vysavačem).

8 - ULOŽENÍ

- Před uložením je třeba nechat přístroj úplně vychladnout.
- Při uložení je možné navinout šňůru a zajistit zakončení (viz. obr. 2).
- V době nepoužívání přístroje je třeba jej uložit na suchém místě.

9 - V PŘÍPADĚ OBTÍŽÍ

- Nikdy neotevírejte přístroj sami. Neodborné zacházení je pro uživatele přístroje nebezpečné.
- Než se obrátíte na autorizované servisní středisko naší sítě (viz. příložený seznam), ujistěte se, zda :
 - Jsou splněny podmínky pro normální fungování přístroje ;
 - Mřížky vstupního i výstupního vzduchu nejsou zakryté.



10- PODÍLEJME SE NA OCHRANĚ ŽIVOTNÍHO PROSTŘEDÍ!

① Váš přístroj obsahuje čtené materiály, které lze zhodnocovat nebo recyklovat.

➔ Svězte jej sběrnému místu nebo, neexistuje-li, smluvnímu servisnímu středisku, kde s ním bude naloženo odpovídajícím způsobem.





Pozorne prečítať a uschovať.

1 - UPOZORNENIE

Pozorne si preštudujte tento materiál a riadiť sa nasledujúcimi doporučeniami :

- Aby bola zabezpečená vaša bezpečnosť, tento prístroj zodpovedá platným normám a predpisom (smerniciam o nízkom napätí, o elektromagnetickej kompatibilite, o životnom prostredí...)
- Pred každým použitím skontrolujte celkový stav prístroja, zástrčky a napäťovej šnúry.
- Tento prístroj nesmú používať osoby (vrátane detí), ktoré majú zníženú fyzickú, senzorickú alebo mentálnu schopnosť, alebo osoby, ktoré nemajú na to skúsenosti alebo vedomosti, okrem prípadov, keď im pri tom pomáha osoba zodpovedná za ich bezpečnosť, dozor alebo osoba, ktorá ich vopred poučí o používaní tohto prístroja. Je vhodné dohliadať na deti, aby ste si boli istí, že sa s týmto prístrojom nehrajú.
- Prístroj je určený výhradne na použitie v domácnosti. Nie je možné ho používať pre priemyslové účely.
- Prístroj nesmie byť používaný v prašnom prostredí, alebo v prostredí s nebezpečím vznietenia.
- Nikdy nekladajte do prístroja akékoľvek cudzie predmety (napr. ihlice...)
- Neumiestňujte prístroj priamo pod elektrickú zásuvku.
- Pri odojovaní zo sieťovej zásuvky neťahajte za privodnú šnúru.
- Pred každým použitím rozviňte privodnú šnúru po celej jej dĺžke.
- Záruka nemôže byť uplatnená v prípade poškodenia prístroja v dôsledku nesprávneho užívania.
- Ak je poškodená napäťová šnúra, z dôvodu bezpečnosti musí byť vymenená výhradne výrobcom, servisom alebo kvalifikovaným odborníkom.
- Likvidácia prístroja po ukončení životnosti: prístroj odovzdajte v zbernom mieste pre triedený odpad.

2 - DÔLEŽITÉ

- Pred zapnutím prístroja správne namontujte nožičky (viď obr. 4-5-6).
- Nepoužívajte tepelný prístroj so zariadením na tepelnú reguláciu, programátorom, časovým spínačom alebo akýmkoľvek iným prístrojom, vďaka ktorému sa prístroj automaticky dostáva pod elektrické napätie - ak je tepelný prístroj prikrytý alebo nevhodne umiestnený, hrozí nebezpečenstvo vznietenia.
- Neumiestňujte prístroj v blízkosti vane, sprchy, umývadla alebo bazénu.
- Neumiestňujte radiátor v blízkosti horľavých predmetov alebo materiálov (záclony, aerosoly, rozpúšťadlá a pod.).
- Nepoužívajte prístroj v naklonenej alebo vodorovnej polohe.
- Neprikrývajte prístroj na akúkoľvek krátku dobu - hrozí nebezpečie prehriatia a vznietenia.
- Nedotýkajte sa prístroja vlhkými rukami.
- Dbajte na to, aby do prístroja nevnikla voda.
- V prípade dlhodobšieho nepoužívania : Otočte ovládačom A (obr. 3) do základnej polohy ○ (vypnuté kontroly) a vypnite prístroj.
- **NEDOTÝKAJTE SA SÁLAJÚCEJ ČASTI POČAS POUŽÍVANIA PRÍSTROJA (táto časť dosahuje vysokých teplôt, ktoré môžu spôsobiť vážne popáleniny). Pre manipuláciu s prístrojom doporučujeme počkať 15 minút od vypnutia prístroja.**
- **Upozornenie:**
Aby sa predišlo prehriatiu prístroja, VYKUROVACIE TELESO NEZAKRÝVAJTE 

3 - POUŽITIE V KÚPELNIACH (ochrana proti vniknutiu vody)

Konštrukcia prístroja "IP21" umožňuje jeho použitie vo všetkých miestnostiach, vrátane tých, kde je nebezpečie vniknutia vody zhora (kuchyňa, kúpeľňa a pod. ...).

Elektroinštalácia v miestnosti, inštalácia prístroja a jeho použitie musia prísne zodpovedať normám vášho štátu.

4 - NAPÄTIE

- Pred prvým použitím sa uistite, či je napätie v miestnosti vhodné s napätím vyznačeným na štítku prístroja.
- Prístroj musí byť zapojený do zásuvky s uzemnením. Ide o prístroj triedy 1.

5 - BEZPEČNOSŤ

- Ak sa prístroj prevráti dopredu alebo dozadu, bezpečnostný systém automaticky preruší prívod elektrického prúdu. Vráťte prístroj späť do pôvodnej polohy a začne opäť fungovať.
- Časť "sálajúci" :

V prípade abnormálneho prehriatia preruší bezpečnostné zariadenie sálanie a po ochladení ho opäť zapne. Ak závada pretrváva alebo sa zhoršuje, teplotná poistka proti prehriatiu sálanie úplne vypne a prístroj musí byť opravený v príslušnom servise.



6 - FUNGOVANIE PRÍSTROJA

• Umiestnenie :

Vzdialenosť zadnej strany prístroja od akéhokoľvek predmetu (záclony, stena apod. ...) musí byť minimálne 20cm.

Neumiestňujte akýkoľvek predmet do vzdialenosti menšej ako 1 m od "Sálajúcej" i "Prúdiacej" časti prístroja.

• Uvedenie do prevádzky :

Pred uvedením prístroja do prevádzky sa uistite, že :

- Umiestnenie súhlasí s doporučením popísaným vyššie.
- Mriežky vstupného a výstupného vzduchu sú voľné.
- Prístroj je umiestnený vo vodorovnej, stabilnej polohe.

• Voľba pomocou funkcií :

Zvoľte spôsob vyhrievania podľa potreby pomocou ovládača A (obr. 3), označenie na ovládači musí byť oproti príslušnému symbolu :

○ : základná poloha - vypnutie

☞ : sálanie 1000W

☞ ☞ : sálanie 1000W + prúdenie 1000W

☞ ☞ ☞ : sálanie 2000W

• Kontrolky :

Prístroj má 2 kontrolky :

- Kontrolka "Sálanie" D (obr. 3), rozsvieti sa, ak zvolíte funkciu "sálanie".
- Kontrolka "Prúdenie" E (obr. 3), rozsvieti sa, ak zvolíte funkciu "prúdenie".

• Termostat :

Regulátor teploty B (obr. 3) funguje iba pre sálajúcu časť.

Regulácia teploty závisí na vašich potrebách a požiadavkách, prevádza sa pomocou ovládača B (obr. 3).

Nastavenie 9 : označenie na ovládači naproti "9" : Teplejšie

Nastavenie 1 : označenie na ovládači naproti "1" : Chladnejšie

• Protinámrazové nastavenie ☞☞

Toto nastavenie vám umožní automaticky udržiavať teplotu nad 0°C, a to v miestnosti s bežnou izoláciou a o veľkosti zodpovedajúcej výkonu prístroja.

Zapojte prístroj a otočte ovládačom B (obr. 3) tak, aby označenie na ovládači bolo naproti symbolu "☞☞" a otočením ovládačom A (obr. 3) vyberte funkciu "prúdenie 2000W".

7 - ÚDRŽBA

- Pred akoukoľvek údržbou je treba prístroj odpojiť a nechať úplne vychladnúť.
- Prístroj možno čistiť ľahko navlhčenou handričkou.
- **DÔLEŽITÉ** : nikdy nepoužívajte hrubé materiály - mohlo by dôjsť k poškodeniu prístroja.
- Doporučujeme čistiť mriežky vstupného a výstupného vzduchu aspoň jedenkrát za rok (v prípade potreby čistite vysávačom).

8 - ULOŽENIE

- Pred uložením je treba nechať prístroj úplne vychladnúť.
- Pri uložení je možné navinúť šnúru a zaistiť zakončenie (vid'. obr. 2).
- V dobe nepoužívania prístroja je treba ho uložiť na suchom mieste.

9 - V PRÍPADE PROBLÉMOV

- Nikdy neotvárajte prístroj sami. Neodborné zachádzanie je pre užívateľa prístroja nebezpečné.
- Skôr ako sa obrátite na autorizované servisné stredisko našej siete (vid'. priložený zoznam), uistite sa, či :
 - sú splnené podmienky pre normálne fungovanie prístroja ;
 - Mriežky vstupného i výstupného vzduchu nie sú zakryté.

10- PRISPEJME K OCHRANE ŽIVOTNÉHO PROSTREDIA!



☞ Tento prístroj obsahuje veľa zhodnotiteľných alebo recyklovateľných materiálov.

☞ Odovzdajte ho na zberné miesto, alebo ak takéto miesto chýba, tak autorizovanému servisnému stredisku, ktoré zabezpečí jeho likvidáciu.



Figyelmesen olvassa el és őrizze meg.



1 - FIGYELEM

Ovassa el figyelmesen ezt a leírást és tartsa be a benne lévő, alábbiakban felsorolt utasításokat :

- Az Ön biztonsága érdekében ez a készülék megfelel a hatályos szabványoknak és szabályozásoknak (kiszűrésre, elektromágneses kompatibilitásra, környezetvédelemre stb. vonatkozó irányelvek).
- Minden egyes használat előtt, ellenőrizze, hogy a készülék és a villásdugó kifogástalan állapotban van-e.
- Tilos a készülék használata olyan személyek által (beleértve a gyerekeket is), akiknek fizikai, érzékelési vagy szellemi képességeik korlátozottak, valamint olyan személyek által, akik nem rendelkeznek a készülék használatára vonatkozó gyakorlattal vagy ismeretekkel. Kivételt képeznek azok a személyek, akik egy, a biztonságukért felelős személy által vannak felügyelve, vagy akikkel ez a személy előzetesen ismertette a készülék használatára vonatkozó utasításokat. Ajánlott a gyerekek felügyelete, annak érdekében, hogy ne játsszanak a készülékkel.
- A készüléket csak háztartási célokra lehet használni. Ipari célra nem használható.
- Poros vagy tűzveszélyes helyiségben ne működtesse készülékét.
- A készülék belsejébe soha semmilyen tárgyat nem szabad bejuttatni (pl. tű ...)
- A készüléket ne helyezze közvetlenül a konnektor alá.
- Se zsinórt, sem pedig a készüléket nem szabad el/meghúzni, még akkor sem ha a fali konnektorból akarja áram alól mentesíteni a készüléket.
- Minden egyes használat előtt teljesen le kell tekerni a zsinórt.
- Nem megfelelő használat következtében keletkezett kárért a garanciát nem lehet igénybe venni.
- Ha az elektromos zsinór megsérül, azt csak a gyártó, annak szervíze vagy hasonló minősítésű személy cserélheti le, hogy bárminemű veszély elkerülhető legyen.
- A termék elhasználódás miatti megsemmisítése : szelektív hulladékgyűjtő állomáson vagy létező személtlerakóban.

2 - NAGYON FONTOS

- **Mielőtt készülékét feszültség alá helyezi, a talpakat megfelelő módon szerelje fel. (ld. 4-5-6 ábra).**
- **Ezt a fűtőkészüléket ne használja termosztáttal (hőszabályozóval), hőprogramozóval, időbeállító kapcsolóval vagy bárminemű kiegészítő készülékkel, mert tűz keletkezhet, ha a fűtőkészüléket valami lefedi, letakarja vagy ha a készülék nem megfelelő módon van elhelyezve.**
- **Ne használja a készüléket fürdőkád, tusoló, mosdókagyló és medence mellett.**
- **Ne használja radiátorát gyúlékony tárgyak vagy termékek közelében (pl. függöny, aeroszol termékek, hígítók, stb. ...).**
- **Soha ne használja a fűtőtestet fekvő vagy megdőntött helyzetben.**
- **A készüléket nem szabad befedni, még ideiglenesen sem, mert túlmelegedés állhat elő és tűz keletkezhet.**
- **Nedves kézzel ne nyúljon a készülékhez.**
- **Víz soha se jusson a készülék belsejébe.**
- **Ha huzamosabban távol van : az A gombot (3. ábra) a 0 -állásra kell tekerni (a lámpák kialszanak) és áramtalanítani kell a készüléket.**
- **MŰKÖDÉS KÖZBEN A SUGÁRZÓ RÉSZHEZ NEM SZABAD NYÚLNI (ez a rész nagyon meleg hőmérsékletet is elérhet és súlyos égést okozhat). Javasoljuk, hogy a készülék kikapcsolása után 15 percet várjon, még mielőtt hozzányúlna, áthelyezné stb.).**
- **Figyelmeztetés: A túlmelegedés elkerülése érdekében NE TAKARJA LE A FŰTŐBERENDEZÉST**

3 - FÜRDŐSZOBAI HASZNÁLAT (víz elleni védelem)

Ezt a "IP21" készüléket úgy szerkesztették meg, hogy a lakás, ház bármelyik helyiségében használható legyen, ideértve azokat a helyiségeket, ahol víz, függőleges vízesés kockázata is felmerülhet (konyha, fürdőszoba, stb. ...). Ugyanakkor a helyiség elektromos hálózata, berendezése, valamint a készülék elektromos rendszere és annak használata meg kell, hogy feleljen az adott országban érvényes előírásoknak, szabványoknak.

4- FESZÜLTÉG

- Az első működésbe állítás előtt ellenőrizze, hogy az Ön elektromos hálózata megegyezik-e a készüléken lévő jelzőtáblára írtaknak.
- Készülékét csakis földelt konnektorba szabad bedugni. A készülék 1. osztályba sorolt készülék.

5 - BIZTONSÁG

- Ha a készülék előre- vagy hátrabilen, egy biztonsági rendszer azonnal automatikusan áramtalanítja a készüléket. Helyezze a készüléket függőleges helyzetbe és akkor az újra működésbe fog lépni.
- "Légfúvó" rész :
Ha túlmelegedés történik, biztonsági rendszer leállítja a légfúvást és automatikusan újra üzembehelyezi, amint a készülék lehűlt. Ha a hiba többször előfordul vagy a jelenség felerősödik, a hőbiztosíték végérvényesen leállítja a légfúvást, ekkor a készüléket arra felhatalmazott szakszervizbe kell vinni.



6 - MŰKÖDÉS

• Elhelyezés :

Semmilyen tárgy (fal, függöny stb.) ne legyen a készülék háta mögött 20 cm-nél kisebb távolságra. Semmilyen tárgy ne legyen 1 méternél kisebb távolságra a készülék "Hősugárzó" vagy "Légfúvó" részétől.

• Bekapcsolás :

Bekapcsolás előtt győződjön meg arról, hogy :

- A fenti elhelyezési utasítást betartotta.
- A levegő be- és kimeneteli rács előtt semmi sincs, teljesen szabadok a rácsok.
- A készülék vízszintesen és stabil helyzetben van.

• Funkció kiválasztása :

Válassza ki az A kapcsolóval, hogy milyen fűtést kíván (3. ábra), úgy, hogy a kapcsolón lévő jelzést állítsa a az alábbi jelekkel szembe :

○ : stop / leállít

☞ : hősugárzó 1000W

☞ ☞ : hősugárzó 1000W + Légfúvó 1000W

☞ ☞ : Légfúvó 2000W

• Jelzőlámpák:

A készüléken 2 jelzőlámpa van :

- "Hősugárzó" jelzőlámpa D (3. ábra), amint a "hősugárzó" funkciót kiválasztja, azonnal kigyullad.
- "Légfúvó" jelzőlámpa E (3. ábra), amint a "Légfúvó" funkciót kiválasztja, azonnal kigyullad.

• Thermostát :

A hőszabályozógomb B (3. ábra) csak a Légfúvó részre működik.

A hőfokszabályozást Ön állítja be, attól függően, hogy milyen hőmérsékletet kíván, csavarja el a B kapcsolót (3. ábra).

9 - es állás : ha a kapcsolón lévő jelzés a "9"-cel van szemben : Legmelegebb

1-es állás : ha a kapcsolón lévő jelzés az "1"-sel van szemben : Legkevésbé meleg

• Fagyszint feletti hőmérséklet ☞

Ha erre az állásra viszi a kapcsolót, akkor automatikusan 0°C feletti hőmérsékletet fog a radiátor biztosítani egy olyan helyiségben, amelyet megfelelően szigeteltek és a légtérfogata készülékének teljesítőképességével megegyezik.

Ennek a funkciónak a kiválasztásához helyezze készülékét áram alá és fordítsa el a B kapcsolót úgy a "☞" jelzéssel szemben legyen a kapcsolón lévő jelzés és az A kapcsolóval A (3. ábra) a "Légfúvó 2000W" funkciót válassza ki.

7 - KARBANTARTÁS

- Bárminemű karbantartás előtt a készüléket kötelező jelleggel áramtalanítani kell és hagyni kell lehűlni.
- Enyhén nedves ronggyal lehet a tisztítást elvégezni.
- FONTOS : soha se használjon korrodáló anyagot, amivel a készülék esetleg rongálódhatna.
- Javasoljuk, hogy a levegő ki- és bemeneteli rácsokat évente legalább egyszer tisztítsa meg (ha szükséges, porszívó segítségével).

8 - TÁROLÁS

- Kötelező a készüléket lehűlni hagyni mielőtt elrakja.
- Ha a készüléket tárolni akarja, a zsinórt fel lehet tekerni és végét rögzíteni (ld. 2. ábra).
- Ha üzemem kívül tartja, tárolja a készüléket nedvességtől mentes helyiségben.

9 - HA A KÉSZÜLÉKKEL GONDJA VAN

- Soha ne szedje szét a készüléket. A rosszul megjavított készülék kockázatot jelenthet a használó részére.
- Mielőtt a hálózatunk által kijelölt Szervizzel felvonná a kapcsolatot (ld. A mellékelt lista), győződjék meg arról, hogy :
 - A készülék megfelelő helyzetben áll;
 - A levegő ki- és bemeneteli rácsok teljesen szabadak.

10- VEGYÜNK RÉSZT A KÖRNYEZETVÉDELEMBEN!



☞ Az Ön készüléke számos értékesíthető vagy újrahasznosítható anyagot tartalmaz.

☞ A megfelelő kezelés végett, készülékét adja le egy gyűjtőhelyen vagy, ennek hiányában, egy hivatalos szervizközpontban.

Внимательно прочитайте и сохраните.



1 - МЕРЫ ПРЕДОСТОРОЖНОСТИ

Очень важно внимательно прочитать данную инструкцию и соблюдать следующие рекомендации.

- В целях Вашей безопасности данный прибор соответствует существующим нормам и правилам (нормативные акты, касающиеся низкого напряжения, электромагнитной совместимости, охраны окружающей среды и т.д.).
- Перед каждым использованием убедитесь в исправности аппарата, розетки и электрошнура.
- Устройство не предназначено для использования людьми с ограниченными физическими и умственными способностями (включая детей), а также людьми, не имеющими соответствующего опыта или необходимых знаний. Указанные лица могут использовать данное устройство только под наблюдением или после получения инструкций по его эксплуатации от лиц, отвечающих за их безопасность. Следите за тем, чтобы дети не играли с устройством.
- Данный аппарат предназначен исключительно для бытового применения и не должен использоваться в промышленных целях.
- Не пользуйтесь аппаратом в запыленных помещениях или помещениях, где есть вероятность возникновения пожара.
- Никогда не вводите посторонние предметы внутрь аппарата (напр., иголки и пр.).
- Не устанавливайте аппарат непосредственно под настенной электророзеткой.
- Не тяните за электрошнур или сам аппарат, даже для выключения из настенной розетки.
- Перед использованием аппарата полностью размотайте электрошнур.
- В случае возникновения повреждений, вызванных неправильным использованием, ответственность и гарантия с изготовителя снимаются.
- Во избежание опасности в случае повреждения электрошнура он должен быть заменен у изготовителя, в сервисном центре или квалифицированным специалистом.
- По истечении срока службы рекомендуется утилизировать аппарат.

2 - ВНИМАНИЕ

- Перед подключением аппарата правильно смонтируйте его ножки (см. рис. 4, 5, 6).
- Не использовать данный нагревательный аппарат с устройством термического управления, программирующим устройством, таймером или любым устройством, которое автоматически подает на него напряжение, во избежание риска воспламенения аппарата в том случае, если он накрыт или расположен в несоответствующем месте.
- Не пользуйтесь данным нагревательным аппаратом вблизи ванной, душа, умывальника или бассейна.
- Не пользуйтесь аппаратом вблизи воспламеняющихся предметов (занавески, аэрозоли, растворители и пр.).
- Никогда не пользуйтесь аппаратом, если он находится в наклонном или лежащем положении.
- Никогда не накрывайте аппарат даже на несколько минут во избежание риска перегрева или пожара.
- Не трогайте аппарат мокрыми руками.
- Никогда не допускайте попадание воды внутрь аппарата.
- В случае длительного отсутствия: установите переключатель А (рис. 3) в исходное положение  и выключите аппарат из сети.
- НИКОГДА НЕ ТРОГАЙТЕ НАГРЕВАТЕЛЬНЫЙ ЭЛЕМЕНТ ВО ВРЕМЯ РАБОТЫ (он сильно нагревается, что может вызвать серьезные ожоги). Необходимо выждать 15 минут после отключения аппарата.
- **ВНИМАНИЕ!**

Во избежание риска перегрева НИКОГДА НЕ НАКРЫВАЙТЕ ВАШ АППАРАТ.



3 - ИСПОЛЬЗОВАНИЕ В ВАННОЙ КОМНАТЕ (защита от попадания воды)

Конструкция данного аппарата "IP21" позволяет его использование во всех комнатах, включая места с риском попадания воды (кухня, ванная комната и т. д.).

Тем не менее, ваша электросеть, электрическое подключение аппарата и его использование должны соответствовать действующим в вашей стране нормам.



4 - НАПРЯЖЕНИЕ

- Перед первым использованием убедитесь, что напряжение вашей электросети точно соответствует напряжению, указанному на аппарате.
- Ваш аппарат обязательно должен подключаться к розетке с заземлением. Это аппарат класса 1.

5 - ПРАВИЛА ТЕХНИКИ БЕЗОПАСНОСТИ

- В случае опрокидывания аппарата система безопасности автоматически отключает подачу тока. Поставьте ваш аппарат вертикально, и он начнет работать.
- Режим "вентилятор": В случае перегрева устройство безопасности отключает работу вентилятора, а затем после охлаждения автоматически включает ее. Если неисправность повторяется, предохранитель окончательно останавливает вентилятор, и в этом случае аппарат должен быть отремонтирован в сервисном центре.

6 - ФУНКЦИОНИРОВАНИЕ

• Место установки:

Установите ваш аппарат так, чтобы его задняя панель находилась на расстоянии минимум 20 см от всех предметов (стены, занавески и пр.).

Все предметы должны находиться минимум на расстоянии 1 метра от нагревателя или вентилятора.

• Включение:

Перед первым включением убедитесь, что:

- соблюдены вышеперечисленные условия установки,
- решетки отвода и забора воздуха полностью освобождены,
- аппарат установлен на ровной устойчивой поверхности.

• Выбор функций:

Выберите желаемый режим нагрева с помощью кнопки А (рис. 3):

- : выключение
- ☞ : нагрев 1000 Вт
- ☞ ☞ : нагрев 1000 Вт + вентилятор 1000 Вт
- ☞ ☞ ☞ : вентилятор 2000 Вт

• Световые указатели:

Данный аппарат имеет 2 световых указателя:

- Световой указатель "Нагрева" D (рис. 3): включается, когда выбран режим "Нагрев".
- Световой указатель "Вентилятора" E (рис. 3): включается, когда выбран режим "Вентилятор".

• Термостат:

Регулировка температуры осуществляется с помощью кнопки В, которая работает только при выборе режима "Нагрев" (рис.3).

Положение 9: отметка кнопки находится на "9": самое теплое

Положение 1: отметка кнопки находится на "1": самое холодное

• Положение "Поддержание температуры" ☞☞☞

Данная функция способствует автоматическому поддержанию температуры выше 0°C в изолированном помещении объемом, соответствующем мощности аппарата.

Для этого включите ваш аппарат, поверните кнопку В (рис. 3), установив ее отметку на знаке "☞☞☞", и нажмите кнопку А (рис.3) для выбора режима "вентилятор 2000 Вт".

7 - УХОД

- Перед любыми операциями по уходу обязательно отключите ваш аппарат и дайте ему охладиться.
- Аппарат можно чистить слегка влажной тряпкой.
- Внимание: никогда не пользуйтесь губками, способными повредить поверхность аппарата.
- Рекомендуется очищать решетки забора и отвода воздуха не реже одного раза в год (в случае необходимости, очистить пылесосом).

8 - ХРАНЕНИЕ

- Перед хранением отключите аппарат и дайте ему охладиться.
- Перед хранением смотайте шнур и закрепите его (см. рис. 2).
- Если вы не пользуетесь аппаратом, храните его в сухом помещении.

9 - В СЛУЧАЕ ВОЗНИКНОВЕНИЯ ПРОБЛЕМ

- Никогда не разбирайте аппарат сами. Плохо отремонтированный аппарат опасен для пользователя.
- Перед тем, как обратиться в сервисный центр нашей сети (см. прилагаемый список), убедитесь что:
 - ваш аппарат установлен в положение нормальной работы;
 - решетки забора и отвода воздуха полностью освобождены.



10- УЧАСТВУЙТЕ В ОХРАНЕ ОКРУЖАЮЩЕЙ СРЕДЫ!



- ① Данный прибор содержит многочисленные комплектующие, изготовленные из ценных или повторно используемых материалов.
- ➔ По окончании срока службы прибора сдайте его в пункт приема или, в случае отсутствия такого, в уполномоченный сервисный центр для его последующей переработки.



Παρακαλούμε διαβάστε προσεκτικά και φυλάξτε το.



1 - ΥΠΕΝΘΥΜΙΣΕΙΣ

Διαβάστε προσεκτικά τις παρακάτω οδηγίες και υπενθυμίσεις :

- Για την ασφάλειά σας, η παρούσα συσκευή έχει κατασκευαστεί σύμφωνα με τα εφαρμοστέα πρότυπα και κανονισμούς (Οδηγίες για Χαμηλή τάση, Ηλεκτρομαγνητική Συμβατότητα, Περιβάλλον...).
- Πρίν από κάθε χρήση, ελέγχετε την κατάσταση της συσκευής, της πρίζας και του καλωδίου.
- Η παρούσα συσκευή δεν προορίζεται προς χρήση από άτομα (συμπεριλαμβανομένων των παιδιών) των οποίων η σωματική, αισθητήρια ή πνευματική ικανότητα είναι μειωμένη, ή από άτομα χωρίς εμπειρία ή γνώση ως προς τη χρήση, εκτός εάν τα άτομα αυτά βρίσκονται υπό επίβλεψη ή ακολουθούν προότερες οδηγίες που αφορούν στη χρήση της συσκευής από κάποιο άτομο που είναι υπεύθυνο ως προς την ασφάλειά τους. Τα παιδιά πρέπει να βρίσκονται υπό επίβλεψη προκειμένου να διασφαλιστεί ότι δεν θα χρησιμοποιήσουν τη συσκευή ως παιχνίδι..
- Η συσκευή αυτή προορίζεται αποκλειστικά για οικιακή χρήση. Δεν μπορεί να χρησιμοποιηθεί σε καμιά περίπτωση για επαγγελματικούς σκοπούς.
- Να μην χρησιμοποιείτε την συσκευή αυτή μέσα σε ένα χώρο με σκόνες ή σε ένα χώρο με μεγάλο κίνδυνο πυρκαγιάς.
- Μην τοποθετείτε κανένα αντικείμενο στο εσωτερικό αυτής της συσκευής. (πχ : βελόνες...)
- Μην τοποθετείτε την συσκευή σας κάτω από μια ηλεκτρική πρίζα.
- Μην τραβάτε το καλώδιο της ηλεκτρικής σας συσκευής ακόμη και στην περίπτωση για να το βγάλετε από την πρίζα.
- Ξετυλίγετε το καλώδιο πρίν από κάθε χρήση.
- Σε περίπτωση βλάβης λόγω κακής χρήσης της συσκευής σας, διαγράφεται και η ισχύ της εγγύησης
- Σε περίπτωση που το καλώδιο τροφοδότησης παρουσιάζει βλάβη, θα πρέπει να αντικατασταθεί από τον κατασκευαστή, η υπερεσία εξυπηρέτησης πελατών ή κάποιο εξειδικευμένο άτομο ούτως ώστε να αποφευχθεί ο κίνδυνος.
- Καταστρέψτε την συσκευή όταν δεν λειτουργεί : πετάξτε τη συσκευή σας μέσα σε ένα κοινόχρηστο χώρο απορριμάτων.

2 - ΠΟΛΥ ΣΠΟΥΔΑΙΟ

- Πρίν να συνδέσετε τη συσκευή σας, συναρμολογήστε σωστά τις βάσεις της (βλέπε σκ.4-5-6).
 - Να μην χρησιμοποιείτε τη συσκευή αυτή θέρμανσης συγχρόνως με ένα εξάρτημα με θερμικό χειριστήριο, ένα χειριστή προγραμματισμού, ένα λεπτοδείκτη, ή οποιοδήποτε άλλο εξάρτημα το οποίο θα μπορούσε να βάλει αυτομάτως εκτός λειτουργία τη συσκευή θέρμανσης, διότι υπάρχει κίνδυνος πυρκαγιάς, σε περίπτωση που η συσκευή σας καλύπτεται ή είναι τοποθετημένη σε άσχετο χώρο.
 - Να μην χρησιμοποιείτε αυτήν τη συσκευή θέρμανσης κοντά στη μανιέρα, το ντούς, το λαβαμπό ή την πισίνα.
 - Να μην χρησιμοποιείτε αυτήν τη συσκευή θέρμανσης κοντά σε εύλεκτα αντικείμενα ή προϊόντα (κουρτίνες, αεροσόλ, διαλυτικά, κλπ..).
 - Να μην χρησιμοποιείτε ποτέ αυτήν τη συσκευή θέρμανσης πλάγια ή πεσμένη στο πάτωμα.
 - Να μην σκεπάζετε ποτέ τη συσκευή σας, ακόμη και για λόγο χρόνο, διότι υπάρχει κίνδυνος υπερθέρμανσης και πυρκαγιάς.
 - Μη αγγίζετε τη συσκευή σας με υγρά χέρια.
 - Μην αφήνετε να τρέξει νερό στο εσωτερικό της συσκευής σας.
 - Σε περίπτωση μεγάλης απουσίας : τοποθετείστε το πλήκτρο A (σκ.3) στη αρχική θέση ○ (ο φωτεινό δείκτης σβήνει) βγάξτε από την πρίζα τη συσκευή σας.
 - **ΝΑ ΜΗΝ ΑΓΓΙΖΕΤΕ ΣΕ ΚΑΜΜΙΑ ΠΕΡΙΠΤΩΣΗ ΤΟ ΑΚΤΙΝΟΒΟΛΟ ΤΜΗΜΑ ΚΑΤΑ ΤΗ ΔΙΑΡΚΕΙΑ ΛΕΙΤΟΥΡΓΙΑΣ** (το τμήμα αυτό μπορεί να θερμανθεί σε πολύ υψηλές θερμοκρασίες και να προκαλέσει σπουδαία εγκαύματα). Σας συνιστούμε να περιμένετε 15 λεπτά μετά από την πάυση λειτουργίας της συσκευής σας, για να την αγγίξετε.
 - **Προσοχή:**
- Για αποφυγή πρόκλησης υπερθέρμανσης, ΜΗΝ ΚΑΛΥΠΤΕΤΕ ΤΗ ΣΥΣΚΕΥΗ ΘΕΡΜΑΝΣΗΣ 

3 - ΧΡΗΣΗ ΣΥΣΚΕΥΗΣ ΜΕΣΑ ΣΤΟ ΜΠΑΝΙΟ (προστασία από το πέσιμο νερού)

Η κατασκευή αυτής της συσκευής “IP21” επιτρέπει τη χρήση της μέσα σε όλους τους χώρους του σπιτιού, μεταξύ των οποίων και αυτούς στους οποίους υπάρχει κίνδυνος να πέσει νερό πάνω στην συσκευή σας (κουζίνα, μπάνιο κλπ, ...).

Η ηλεκτρική εγκατάσταση του χώρου, η εγκατάσταση της συσκευής και η χρήση της πρέπει να γίνονται σύμφωνα με την εφαρμογή και τα ισχύοντα πρότυπα της κάθε χώρας.



4 - ΤΑΣΗ

- Μετά την πρώτη χρήση, ελέγξτε εάν η τάση της συσκευής σας αντιστοιχεί με αυτήν που σας συνιστά ο κατασκευαστής πάνω στην ενδεικτική πλακέτα της συσκευής.
- Η συσκευή σας πρέπει να συνδέεται σε μια πρίζα με γείωση. Η συσκευή σας είναι της τάξης 1.

5 - ΑΣΦΑΛΕΙΑ

- Σε περίπτωση που η συσκευή σας γλιστρήσει πίσω ή μπροστά, με την παρέμβαση του αυτόματου συστήματος ασφάλειας διακόπτεται και η παροχή ρεύματος. Τοποθετείστε εκ νέου τη συσκευή σας σε ωριζόντια θέση θα επαναλειτουργήσει.
- Τμήμα “αερισμού” : Σε περίπτωση υπερβολικής θέρμανσης, ένα αυτόματο σύστημα ασφαλείας διακόπτει τη χρήση του εξαερισμού και στη συνέχεια αυτόματα την επαναφέρει στη λειτουργία. Σε περίπτωση που η βλάβη συνεχίζεται μια αυτοματη ασφάλεια διακόπτει τη λειτουργία, στην περίπτωση αυτή θα πρέπει να δώσετε τη συσκευή σας για συντήρηση σε μια εξουσιοδοτημένη υπηρεσία.

6 - ΛΕΙΤΟΥΡΓΙΑ

• Τοποθέτηση :

Κανένα αντικείμενο (τείχος, κουρτίνα, κλπ) δεν πρέπει να βρίσκεται σε απόσταση 20εκ πίσω από την συσκευή σας. Μην τοποθετείτε κανένα αντικείμενο σε απόσταση το λιγότερο 1ή από το τμήμα “ακτινοβόλου θέρμανσης” ή από το τμήμα “αερισμού” της συσκευής.

• Λειτουργία :

Σιγουρευτείτε πριν από τη λειτουργία ότι :

- η τοποθέτηση της συσκευής έγινε σύμφωνα με τις παραπάνω οδηγίες
- τα φίλτρα εισόδου και εξόδου αέρος είναι ελεύθερα
- η συσκευή σας έχει τοποθετηθεί πάνω σε ένα οριζόντιο και σταθερό σημείο.

• Εκλογή λειτουργίας :

Εκλέγετε το είδος θέρμανσης που επιθυμείτε με τη βοήθεια του πλήκτρου A (σκ. 3) τοποθετώντας το πλήκτρο απέναντι από το σύμβολο :

○ : παύση

☞ : ακτινοβόλος θέρμανση 1000 W

☞ ☞ : ακτινοβόλος θέρμανση 1000 W + αερισμός 1000 W

☞ ☞ : αερισμός 2000 W

• Φωτεινοί δείκτες :

Η συσκευή αυτή διαθέτει 2 ενδείξεις :

- φωτεινή ένδειξη “ακτινοβόλου θέρμανσης” D (σκ.3), η οποία ανάβει μόλις εκλέγετε την ένδειξη “ακτινοβόλου θέρμανσης”.
- φωτεινή ένδειξη “αερισμού” E (fig.3), η οποία ανάβει μόλις εκλέγετε την ένδειξη “αερισμού”.

• Θερμοστάτης :

Το πλήκτρο ρύθμισης της θερμοκρασίας B (σκ.3) λειτουργεί μόνο πάνω στο τμήμα αερισμού.

Η ρύθμιση της θερμοκρασίας επιτυγχάνεται μόνο σε σχέση με τις αισθήσεις σας γυρίζοντας το πλήκτρο B (σκ.3) .

Θέση 9 : γυρίζετε το πλήκτρο στο “9” : Πολύ ζεστό

Θέση 1 : γυρίζετε το πλήκτρο στο “1” : λίγο ζεστό

• Θέση πάγου “☞☞”

Η θέση αυτή σας επιτρέπει αυτόματα να συγκατήσετε τη θερμοκρασία πάνω από το 0°C, σε ένα χώρο που είναι κανονικά μονωμένος και ο όγκος του αντιστοιχεί με την δυνατότητα της συσκευής σας.

Για αυτό το λόγο, συνδέστε τη συσκευή σας και γυρίστε το πλήκτρο B (σκ.3) ούτως ώστε να τοποθετήσετε το πλήκτρο στη θέση με το σύμβολο “☞☞” και στη συνέχεια γυρίστε το πλήκτρο A (σκ.3) για να εκλέξετε τη θέση “αερισμού 2000 W”.

7 - ΣΥΝΤΗΡΗΣΗ

- Είναι αναγκαίο να αφήσετε τη συσκευή σας να κρυώσει αφολλυ την έχετε ξεσυνδέσει και πριν από οποιαδήποτε εργασία συντήρησης.
- Μπορείτε να την καθαρίσετε με ένα ξεσκονόπανο ελαφρώς υγρό ξεσκονόπανο.
- ΣΠΟΥΔΑΙΟ: μην χρησιμοποιείτε ποτέ καθαριστικά προϊόντα τα οποία μπορεί να επηρεάσουν τη λειτουργία της συσκευής σας.
- Σας συστήνουμε να καθαρίζετε τα φίλτρα εισόδου ετ εξόδου αέρος το λιγότερο μια φορά το χρόνο. (μπορείτε να χρησιμοποιείτε την ηλεκτρική σας σκούπα αν είναι ανάγκη).

8 - ΤΑΚΤΟΠΟΙΗΣΗ

- Πρέπει οποσδήποτε να αφήσετε να κρυώσει η συσκευή σας πριν την τακτοποιήσετε.
- Για να τακτοποιήσετε τη συσκευή σας , ξετυλίγετε το καλώδιο και σταθεροποιείτε το στα άκρα της συσκευής σας (βλέπε σκ.2).
- Όταν δεν χρησιμοποιείτε τη συσκευή σας, θα πρέπει να την τοποθετείτε σε ένα χώρο χωρίς υγρασία.

9 - ΣΕ ΠΕΡΙΠΤΩΣΗ ΠΡΟΒΛΗΜΑΤΟΣ



- Μην ανοίγετε ποτέ μόνοι σας τη συσκευή σας. Μια συσκευή που έχει άσχημα διορθωθεί παρουσιάζει κινδύνους για το χρήστη.
- Πριν να επικοινωνήσετε με μια εξουσιοδοτημένη υπηρεσία συντήρησης που ανήκει στο δίκτυό σας, βεβαιωθείτε ότι :
 - ότι η συσκευή σας βρίσκεται σε σωστή τοποθεσία λειτουργίας
 - ότι τα φίλτρα εισόδου και εξόδου αέρος είναι τελείως ελεύθερα.

10- ΑΣ ΣΥΜΒΑΛΛΟΥΜΕ ΚΙ ΕΜΕΙΣ ΣΤΗΝ ΠΡΟΣΤΑΣΙΑ ΤΟΥ ΠΕΡΙΒΑΛΛΟΝΤΟΣ!



- ① Η συσκευή σας περιέχει πολλά αξιοποιήσιμα ή ανακυκλώσιμα υλικά.
- ➔ Παραδώστε την παλιά συσκευή σας σε κέντρο διαλογής ή ελλείψει τέτοιου κέντρου σε εξουσιοδοτημένο κέντρο σέρβις το οποίο θα αναλάβει την επεξεργασία της.



請仔細閱讀並遵循以下各項建議。

1 - 注意事項

請您仔細閱讀本使用須知並遵守下述使用建議

- 为了您的安全，本产品符合现行标准和法规（低电压、电磁兼容、环保等）
- 在每次使用之前，請檢查設備本身、插頭及電線是否處於良好狀態。
- 本产品不适用于身体、感官或智力上有缺陷的人士或缺乏经验和常识的人士（包括儿童），除非有他人能确保其安全，对其进行监督，并提前说明使用方法。须确保儿童不将本产品用于玩耍。
- 本設備只供居家使用。不可將本設備作為任何工業用途使用。
- 請避免在多灰塵以及有發生火災危險的場所內使用本設備。
- 不可在本設備內插入任何物件（例如：縫紉用針……）。
- 請勿將本設備置於電源插座之下。
- 請勿拖拉電源線和電暖爐，在將電源插頭從牆壁插座上拔出時，請避免用力拉拽。
- 在每次使用之前，請將電線全部拉出。
- 在因使用不當而造成損壞的情況下，本設備保修將被視為無效。
- 如果電源線發生損壞，則應由製造廠家、或廠家的售後服務部、或具同等資格的專業人員負責更換，以避免發生危險。
- 報廢設備的處理：請將報廢設備送至分檢廢品垃圾站進行處理。

2 - 必須注意的重要事項

- 在接通電源以前，請正確安裝底座（圖4-5-6）。
- 請不要與本電暖爐配套使用另外一個控制器、編程器、定時器或者任何一種可自動啟動電暖爐的其他裝置，因為，如果電暖爐放置不當或者其上有覆蓋物的話，自動啟動電暖爐則有可能導致火災發生。
- 請不要將電暖爐放在浴缸、淋浴、洗手間或游泳池旁邊使用。
- 請不要將電暖爐放在易燃物品附近使用（例如：窗簾、氣溶劑、溶劑等等……）。
- 使用電暖爐時，切勿使其傾斜或倒下。
- 切勿在電暖爐上放置覆蓋物，否則會因溫度過高而引起火災。
- 切勿用濕手觸摸電暖爐。
- 切勿使水進入電暖爐。
- 若您需要外出一段較長時間：請將按鈕A設定在開始位置○（指示燈熄滅）並使電暖爐斷電。
- 在電暖爐運行過程中，請勿觸摸電暖爐上的散熱部分（這一部分會達到較高的溫度，有造成嚴重燙傷的危險）。若需對電暖爐進行任何操作，建議您在電暖爐停用15分鐘後再開始。

• 注意：

为避免过热，勿在暖风机上覆盖加热装置。



3 - 在浴室內使用電暖爐（防水保護裝置）

《IP21》電暖爐的設計適合於所有室內房間的使用，包括在有垂直漏水風險房間（廚房、浴室、等等……）內的使用。

但是，使用電暖爐房間內的電源裝置以及電暖爐本身的安裝，則必須符合您所 在國家現行有效的標準。

4 - 電壓

- 在第一次使用之前，請確認您室內安裝的電源電壓與電暖爐標記上的電壓一致。
- 請務必將電暖爐連接到一個備有地線的電源插座上。本設備屬於1類設備。

5 - 安全

- 若電暖爐出現前傾或後傾，安全系統將會自動切斷電源。請重新將電暖爐放置在垂直位置，本設備將會自動恢復運行。

• 《吹風》部分：

在出現異常發熱情況下，安全裝置將會自動切斷吹風功能的操作，待電暖爐冷卻之後吹風功能將會自動恢復。如果吹風故障持續或者更加嚴重，熱保險絲將會完全停止吹風功能。在此情況下，請將電暖爐送到認可的服務中心去修理。

6 - 運行

• 坐落位置：

在電暖爐背後20厘米的距離之內，不應有任何物件存在（牆壁、窗簾等）。
在離電暖爐《散熱》部分和《吹風》部分1米的距離內，不應有任何物件存在。

• 開啟使用：

在開啟使用之前請確保注意下述事項：

- 上面段落中所標明的坐落位置被完好遵守。
- 進氣口和排氣口的護欄完全暢通。
- 電暖爐在水平面上放置且被穩定放置。

• 功能選擇：

藉助按鈕A（圖3）選擇您想要獲得的取暖方式：為此，將按鈕上的定位標記對準相應的符號：

○：停止

☼：1000瓦散熱

☼☼：1000瓦散熱 + 1000瓦吹風

☼☼☼：2000瓦吹風

• 指示燈：

本電暖爐配備2個指示燈：

- 《散熱》指示燈D（圖3），當您選擇《散熱》模式後該指示燈即點亮。
- 《吹風》指示燈E（圖3），當您選擇《吹風》模式後該指示燈即點亮。

• 恆溫器：

溫度調節按鈕B（圖3）只針對吹風部分有效。

根據您的舒適感受，請轉動按鈕B（圖3）來調節您想獲得的溫度。

啾勳9：按鈕上的定位標記對準《9》：最高溫度

啾勳1：按鈕上的定位標記對準《1》：最低溫度

• 防霜功能 ☼

該位置允許您將某一場所的溫度自動保持在攝氏0度以上。但是，該場所應當正常隔熱並且其大小應當與您電暖爐的功率相符。

為此，將電暖爐接通電源，轉動按鈕B（圖3）以使按鈕上的定位標記對準符號《☼》並轉動按鈕A（圖3）以便選擇《2000瓦吹風》運行模式。

7 - 維護保養

- 在進行任何維護保養操作之前，請務必使電暖爐斷開電源並等待設備完全冷卻。
- 您可使用一個略微濕潤的棉布擦拭電暖爐。
- 重要事項：切勿使用磨蝕性產品來擦拭電暖爐，您有可能損壞設備的外觀。
- 建議您至少每年一次清洗電暖爐的進氣口護欄和排氣口護欄（必要時可使用一吸塵器來除塵）。

8 - 放置

- 在收起設備之前，請務必等待電暖爐完全冷卻
- 在收起電暖爐時，您可卷上電線並將電線終端固定（圖2）。
- 在您不使用電暖爐時，請將設備放置在一個避潮的地方。

9 - 在有問題情況下

- 切勿自行拆卸電暖爐。修理不當的設備有可能會給使用者帶來危險。
- 在與一家獲得認可的服務中心聯繫之前（請查閱所附清單），請確保：
 - 您的電暖爐處於正常的運行位置；
 - 電暖爐的進氣口和排氣口護欄完全暢通。

10- 環保第一！



① 您所使用的機器含有多种可循环利用的材质。

➡ 请将废旧机器送至专门的废旧物品回收中心。

