

KRUPS

ESPRESSO AUTOMATIC
SERIE EA9000



WWW.KRUPS.COM

CS

SK

HU

RU

UK

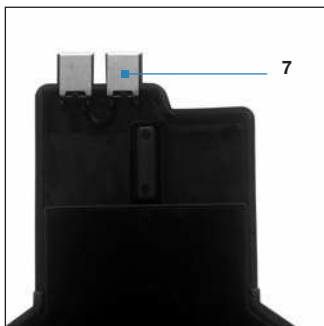
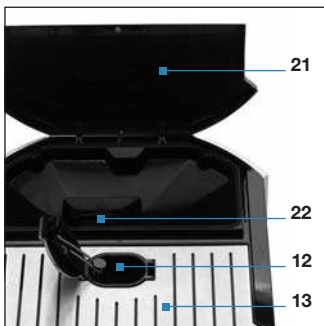
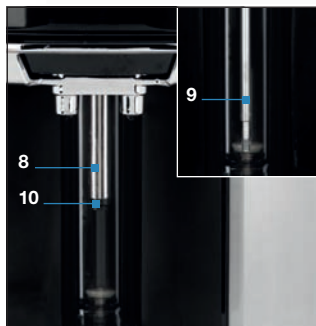

VÍTÁME VÁS



Vážení zákazníci,

Blahopřejeme vám k zakoupení **automatického zařízení na přípravu espressa řady EA9000**. Vaše zařízení vám umožní připravovat různorodé nápoje, espressa, kávy nebo mléčné nápoje zcela automaticky. Bylo navrženo tak, abyste si mohli doma vychutnat stejnou kvalitu jako v restauraci bez ohledu na denní dobu nebo den v týdnu, kdy si ji připravíte. Oceníte kvalitu výsledku v šálku i značnou snadnost použití.

Díky systému Compact Thermoblock System se zabudovanou překapávací komorou, čerpadlu na 15 barů a možností používat kávu umletou těsně před použitím nebo klapce na mletou kávu toto zařízení umožňuje připravovat ristretto, espresso a horkou kávu už od prvního šálku s maximální vůní a s lahodnou pěnou.

Exkluzivní patentovaný systém automatické přípravy mléčných nápojů umožňuje velmi snadno připravovat cappuccino a caffè latté bez jakýchkoliv kompromisů: teplé, s „efektem tří vrstev“ a hustou a našlehanou pěnou. Automatické programy proplachování a čištění parní trysky zaručují dokonalou hygienu provozu i pro nepřerušovaný provoz řady šálků za sebou.

Díky funkci teplé vody můžete připravovat i čaj a jiné instantní nápoje.

Všechny tyto nápoje lze upravit podle vlastních požadavků v rámci nabídky „Oblíbené“. Můžete měnit objem, proporce, sílu a teplotu nápojů.

Barevný dotykový displej umožňuje ergonomický a pohodlný postup. Navede vás všemi fázemi, od přípravy nápoje až po údržbové činnosti.

Přejeme vám hodně radosti s vaším zařízením Krups.

Tým Krups



NĚKOLIK ODBORNÝCH RAD

Chcete-li dosáhnout nejlepších výsledků se svým přístrojem, dovolte nám, abychom vám připomněli několik rad:

- Kvalita vody má zásadní vliv na kvalitu aroma. Vodní kámen a chlor mohou také změnit chuť vaší kávy. Doporučujeme vám používat filtrační kazety Claris Aqua Filter System nebo málo mineralizovanou vodu, abyste zachovali veškeré aroma vaší kávy.
- Pokud připravujete kávu ristretto, espresso a café, doporučujeme používat porcelánové šálky ve tvaru květů tulipánu, které by měly být předeřháté (například pod teplou tekoucí vodou), a takové velikosti, která odpovídá množství požadované kávy. Pro kávu typu cappuccino, caffè latté a teplé mléko vám doporučujeme používat šálky ze silného skla, abyste dosáhli estetického, přesného a lahodného výsledku.
- Pražená zrnka kávy mohou ztratit své aroma, pokud nejsou chráněna. Doporučujeme vám používat množství zrněk odpovídající vaší spotřebě na cca 4-5 dní dopředu. Zařízení automaticky detekuje nedostatek zrněk, takže máte vždy jistotu, že budete mít dostatečné množství na přípravu kávových nápojů. Kvalita zrněk kávy je subjektivní a velmi různorodá, lze nicméně doporučit používání odrůdy arabica oproti odrůdě robusta. Po několika testech jistě najdete typ směsi a pražení zrnkové kávy, které odpovídají vašim chutím. A konečně bychom vás rádi upozornili na otázku mastných a karamelizovaných zrněk, které nepoužívejte, jelikož mohou poškodit stroj.
- Kvalita a jemnost mleté kávy mají dopad na sílu aroma a kvalitu pěny. Čím je jemnější, tím nadýchanější bude pěna. Musí být však uzpůsobena požadovanému nápoji: jemná pro ristretto a espresso, hrubší pro kávu. Z důvodu pohodlí stroj provádí tuto činnost automaticky.
- Díky klapce se lžičkou si můžete připravit nápoj i z mleté kávy. Mletá káva umožňuje obměňovat aroma a sílu kávy podle vaší chuti. Ideálně ji lze uschovat v chladničce v dokonale uzavřeném sáčku.
- Můžete používat pasterizované mléko nebo UHT, odtučněné, polotučné nebo plnotučné o teplotě jako v chladničce (7°C). Používání speciálních mlék (mikrofiltrované, čerstvé, fermentované, obohacené...) může vést k méně příznivým výsledkům, zejména co do kvality pěny. Doporučujeme vám však používat mléko studené a nedávno otevřené pro všechny předprogramované recepty.

Výrobce

SAS GSM
Rue Saint-Léonard
F-53104 Mayenne
Francie

Záruční lhůta pro tento přístroj je 2 roky a/nebo 8 000 cyklů s maximálním počtem 4 000 za rok. Další podrobnosti o záručních podmínkách platných ve vaší zemi najdete v dokumentu o záruce.

Tento výrobek je určen pouze pro domácí použití a není vhodný pro profesionální nebo komerční použití. Jakékoli jiné použití než domácí vede ke zrušení záruky.

Záruka se nevztahuje na poškození a poruchy způsobené nesprávným použitím, opravami prováděnými nezpůsobilými osobami nebo dokonce nedodržením návodu k použití. Záruka také neplatí, pokud nedodržíte veškeré činnosti a návody údržby; pokud používáte čisticí prostředky nebo prostředky na odstranění vodního kamene, které nejsou vhodné pro originální parametry KRUPS. Záruka neplatí pro případ, pokud nepoužijete filtrační kazetu Claris Aqua Filter System podle pokynů společnosti KRUPS. Záruka se nevztahuje na obvyklé opotřebení dílů (mlýnek, ventily, těsnění) ani na škody způsobené externími předměty v mlýnku na kávu (například: dřevo, kamínky, plast, díly...).



Upozornění: Pro tento stroj používejte jen příslušenství Krups, aby platila záruka.

PŘÍSLUŠENSTVÍ (prodává se samostatně)

Ilustrační fotografie



F 088
Kazeta Claris -
Aqua Filter
System
(1 dodaná
kazeta)



XS 9000
(2 lahvičky čisticí
kapaliny na parní
trysku)

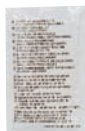

F 054
Písek na
odstranění
vodního kamene
(1 sáček dodán)



XS 3000
Tabulka
10 pastilek
na čištění
(2 pastilky
dodány)

1	DŮLEŽITÉ INFORMACE O VÝROBKU A ZPŮSOBU POUŽITÍ	6
	1.1 Symboly v návodu k použití	6
	1.2 Bezpečnostní pokyny	6
	1.3 Správné používání	8
	1.4 Výrobky dodávané s vaším strojem	9
	1.5 Výrobní kontrola	9
2	CELKOVÝ POHLED	10
	2.1 Popis přístroje	10
	2.2 Představení různých symbolů	12
	2.3 Hlavní manipulace s přístrojem	12
3	UVEDENÍ DO CHODU	16
	INSTALACE PŘÍSTROJE	16
	3.1 Před prvním použitím	16
	3.2 První nastavení	17
	3.3 Nastavování	17
4	PŘÍPRAVA NÁPOJŮ	21
	4.1 Informace o receptech	21
	4.2 Příprava kávových nápojů ze zrnkové kávy	22
	4.3 Příprava kávových nápojů z mleté kávy	25
	4.4 Příprava jiných nápojů: teplé mléko s pěnou nebo bez pěny a teplá voda	27
5	NABÍDKA “OBLÍBENÉ”	30
6	NASTAVENÍ	33
7	INFO	34
8	ÚDRŽBA A ČIŠTĚNÍ	36
	8.1 Nabídka údržby	36
	8.2 Automatické programy čištění stroje	41
9	PROBLÉMY A POSTUPY ŘEŠENÍ	45
10	TECHNICKÉ ÚDAJE	48
11	PŘEPRAVA	48
12	LIKVIDACE	48

1

DŮLEŽITÉ INFORMACE O VÝROBKU A ZPŮSOBU POUŽITÍ

- V tomto návodu najdete všechny důležité informace o spouštění, použití a údržbě vašeho automatického zařízení na přípravu kávy/espresa. V tomto návodu jsou také uvedeny důležité bezpečnostní pokyny. Pozorně si přečtěte návod k použití před prvním použitím vašeho zařízení a uschovejte jej: použití, které není v souladu s návodem, zbavuje společnost Krups veškeré odpovědnosti.

1.1 Symboly v návodu k použití

- Symboly a příslušné termíny použité v tomto návodu k použití.

SYMBOL	SOUVISEJÍCÍ TERMÍN	VÝZNAM
	Nebezpečí	Varování na rizika vážného nebo smrtelného zranění. Symbol blesku upozorňuje na rizika související s přítomností elektřiny.
	Pozor	Upozornění na eventuální výskyt poruch, poškození nebo zničení přístroje.
	Důležité upozornění Poznámka	Obecná poznámka týkající se použití přístroje nebo důležitý pokyn k jeho funkci.

1.2 Bezpečnostní pokyny

! **Důležité upozornění:** Tyto bezpečnostní pokyny jsou určeny pro ochranu vás, dalších osob a přístroje. Je nezbytné je tedy bezvýhradně dodržovat.

Podmínky použití

- Přístroj neponořujte do vody. Neponořujte kabel nebo zástrčku do vody ani žádné jiné kapaliny. Jakýkoli kontakt vodivých částí přístroje s vlhkostí nebo vodou může způsobit smrtelná zranění z důvodu elektrického proudu! Tento přístroj se musí používat pouze uvnitř a na suchých místech.
- V případě změny teploty okolního vzduchu z chladného na teplý počkejte několik hodin, než zařízení spustíte, aby jej nepoškodila kondenzovaná voda.
- Přístroj nestavte na přímé sluneční světlo, na místo vystavené teplu, chladu, mrazu nebo vlhkosti.
- Nestavte přístroj na teplou plochu, jako je plotna, nebo do blízkosti otevřeného plamene, aby nedošlo k riziku požáru nebo k jiným škodám!
- Přístroj udržujte mimo dosah dětí.

- Toto zařízení není určeno k použití osobami (včetně dětí), jejichž tělesné, smyslové či duševní schopnosti jsou sníženy, ani osobami, které nemají dostatečné zkušenosti nebo znalosti, pokud však nelze zajistit dohled nebo pokyny týkající se pokynů k používání přístroje ze strany osoby odpovědné za jejich bezpečnost.
- Na děti je třeba dohlížet, aby bylo zajištěno, že si s přístrojem nebudou hrát.
- V případě pořízení některého z výrobků dodaných se zařízením okamžitě informujte svého lékaře a/nebo toxikologické zařízení.

Elektrické napájení

 **Nebezpečí: Nedodržení těchto pokynů může způsobit smrtelná zranění vlivem elektřiny!**

- Ověřte si, že napájecí napětí vyznačené na štítku přístroje odpovídá napětí ve vašem domovním elektrickém rozvodu. Přístroj zapojujte výhradně do síťové zásuvky s uzemněním.
- Zkontrolujte, zda je zásuvka snadno dostupná, abyste mohli přístroj snadno odpojit v případě poruchy nebo například při bouřce.
Z bezpečnostních důvodů vytažte zástrčku ze sítě při bouřce. Nikdy netahejte za napájecí kabel, když odpojíte přístroj.
- Přístroj okamžitě odpojte, pokud zjistíte jakoukoli poruchu během fungování přístroje nebo pokud překapávání neprobíhá správně.
Přístroj odpojte ze sítě, pokud jej delší dobu nepoužíváte a pokud jej čistíte.
- Přístroj nepoužívejte, pokud je poškozený napájecí kabel nebo přístroj samotný.
- Pokud je poškozený napájecí kabel nebo zástrčka, je nutné vyměnit napájecí kabel v autorizovaném servisu KRUPS.
- Napájecí kabel nenechávejte viset přes okraj stolu nebo pracovní desku. Nepokládejte ruce nebo napájecí kabel na teplé části přístroje.
- Používání rozvojek nebo prodlužovacích kabelů se nedoporučuje.
- Na nesprávné zapojení se nevztahuje záruka.

Přístroj

- Nelijte vodu do nádoby na zrnkovou kávu a/nebo pod klapku na mletou kávu.
- Jakékoli zásahy s výjimkou čištění a odstraňování vodního kamene v souladu s návodem k použití přístroje musí provádět autorizovaný servis KRUPS.
- Z bezpečnostních důvodů používejte pouze příslušenství a spotřební materiál doporučený společností KRUPS, jelikož je dokonale uzpůsobený pro váš přístroj.
- Přístroj odpojte, pokud odcházíte z místnosti nebo domu na delší dobu.
- Přístroj nikdy neotevírejte. Pozor, nebezpečí smrti vlivem elektrického proudu! Na neoprávněné otevření přístroje se nevztahuje záruka. Přístroj nepoužívejte, pokud nefunguje správně nebo byl poškozen. V takovém případě doporučujeme nechat přístroj zkontrolovat v autorizovaném servisu KRUPS (viz seznam v příručce Servis KRUPS).
- Z bezpečnostních a homologačních důvodů je zakázáno jakékoli přetvoření nebo pozměňování přístroje provedené samostatně, jelikož homologace se vztahuje pouze na testované přístroje, a výrobce nenesе žádnou odpovědnost v případě poškození.

- Při tvorbě páry během přípravy cappuccina, teplého mléka nebo teplé vody neblokujte mechanismus posunu, sestupu nebo vystoupení či navrácení parní trysky. V takovém případě výrobce nenese žádnou odpovědnost za škody nebo poruchy přístroje, na něž se pak záruka nebude vztahovat.
- Z bezpečnostních důvodů dávejte při vytváření páry pro přípravu cappuccina, teplého mléka nebo teplé vody pozor, abyste pod výstup z parní trysky nevložili ruku.
- Parní tryska může být horká, dávejte pozor, abyste s ní nemanipulovali během přípravy nebo těsně po ní.
- Rukou ani žádnou jinou překážkou nebraňte pohybu trysky.
- Hrozí riziko přiskřípnutí a popálení, pokud nevložíte šálek nebo jej vložíte nesprávně.
- Do klapky nekládejte nikdy nic jiného než mletou kávu nebo čisticí pastilku, nekládejte také více mleté kávy než maximální povolené množství (1 lžička). V takovém případě se na poškozený přístroj nevztahuje záruka.

Používání a údržba

- V případě nefunkčnosti nebo nesprávného provozu zkontrolujte přístroj a zkuste problém odstranit (viz kapitola 9: Problémy a nápravné akce) nebo přístroj nechte opravit, pokud porucha přetrvává.
- Postupujte podle pokynů pro čištění/odstranění vodního kamene. Před jakoukoli činností údržby je nutné odpojit napájecí kabel.
- Pokud neprovádíte pravidelné odstraňování vodního kamene, čištění nebo údržbu nebo v souvislosti s přítomností cizího předmětu v mlýnku nebo klapce na mletou kávu, nelze uznat záruku na přístroj.

1.3 Odpovídající použití

- Tento přístroj na přípravu kávy/espressa Espresso Automatic Serie EA9000 se smí používat jen pro přípravu espressa, kávy, teplé vody nebo pro napěnění mléka.
- Tento přístroj by se měl používat v domácím a podobném prostředí (horní limit 4 000 cyklů za rok), jako jsou:
 - kuchyňské kouty vyhrazené pro zaměstnance v obchodech, kancelářích a jiných podobných prostředích;
 - farmy;
 - použití klienty v hotelích, motelích a dalších prostředích obytného charakteru;
 - prostředí typu hostinských pokojů.
- Toto zařízení na přípravu kávy/espressa Espresso Automatic Serie EA9000 není určeno pro komerční nebo profesionální použití. Jakékoli jiné použití než popsané v tomto návodu není v souladu s předpisy a může způsobit poranění těla a materiální škody i poškození nebo zničení přístroje (viz kapitola 1.2 "Bezpečnostní pokyny").

1.4 Výrobky dodávané s vaším strojem

- Zkontrolujte výrobky dodané s vaším zařízením. Pokud některý díl chybí, kontaktujte přímo naši horkou linku (viz 3.2: První nastavení).

Dodané součástky:

- Espresso Automatic Serie EA9000
- 2 lahve čisticího prostředku na parní trysku
- 2 čisticí pastilky
- 1 sáček na odstranění vodního kamene
- Kazeta Claris – Aqua Filter System se šroubovacím příslušenstvím
- 2 šálky na cappuccino
- Lžička na mletou kávu s vestavěným štětečkem
- 1 tyčinka na určení tvrdosti vody
- Návod k použití
- Seznam středisek poprodejního servisu Krups
- Záruční dokumenty
- 1 napájecí kabel
- 1 sponka

1.5 Výrobní kontrola

- Tento přístroj byl před odesláním ze závodu zkontrolován a ozkoušen. Navzdory všem snahám při čištění je možné, že v mlýnku na kávu najdete zbytky kávy a/nebo kapky kávy na spodní mřížce sběru kapek. Děkujeme vám za pochopení. Současně vám doporučujeme před prvním použitím nebo po několika dnech bez použití přístroje provést jednou či víckrát propláchnutí.

2

CELKOVÝ POHLED

2.1 Popis přístroje







- Na rozevírací stránce je uvedena fotografie přístroje. Rozevřete tuto stránku. Níže jsou uvedeny jednotlivé ovládací prvky přístroje i jejich stručný popis:

Č.	IDENTIFIKACE	FUNKCE
1	Tlačítko zapnout/vypnout	Zapnutí napájení přístroje.
2	Tlačítko mletí	Poskytuje přístup k funkci mletí kávy, k odblokování klapky na mletou kávu.
3	Barevný dotykový displej	Umožňuje přístup k receptům a dalším funkcím přístroje.
4	Nádržka na vodu + odnímatelné víko	Obsahuje vodu určenou k přípravě nápojů, čištění a proplachování.
5	Kolektor kávové sedliny	Přijímá použitou mletou kávu.
6	Malá nádoba odkapávače s mřížkou: lze vyjmout, pokud chcete vložit vysoké šálky	Umožňuje zachytávat vodu nebo kávu, která by vytekla z přístroje během přípravy / po přípravě. Lze vyjmout, pokud chcete používat vyšší šálky (velké recepty, zejména caffè latté).
7	Velká nádoba odkapávače s detekčními destičkami	Umožňuje zachytit vodu, která vytéká z přístroje (pročištění Thermoblock a hydraulického systému) nebo vodu z malé nádoby odkapávače.
8	Parní tryska / teplá voda	Tvorba páry pro zahřátí nebo napěnění mléka Příprava teplé vody.
9	Parní trubice / teplá voda	
10	Koncovka parní trysky	
11	Nádoba na čištění parní trysky	Umožňuje automatické programy proplachování a čištění trysky na mléko.
12	Klapka na mletou kávu	Přijímá mletou kávu. Přijímá čisticí pastilku během automatického programu čištění.

Č.	IDENTIFIKACE	FUNKCE
13	Odkládání šálku	Umožňuje odkládat a predehřivat šálky.
14	Pravá dvířka	Umožňuje přístup k nádrži na vodu.
15	Levá dvířka	Umožňuje přístup k lahvičce s čisticím prostředkem, ke lžičce / štětečku a ke kolektoru kávové sedliny.
16	Trysky na kávu a výškově nastavitelná páčka	Odtékání připraveného receptu kávy.
17	Kabel	Umožňuje napájení stroje (odnímatelný).
18	Lahvička s čisticím přípravkem	Obsahuje výrobek nezbytný k automatickému čištění parní trysky.
19	Zásuvka na lahvičku s čisticím přípravkem	Udržuje lahvičku s čisticím (šroub).
20	Lžička na mletou kávu se zabudovaným štětečkem	Umožňuje nadávkovat nezbytné množství kávy při přípravě mleté kávy. Štěteček usnadňuje čištění klapky na mletou kávu od prachu z mletí kávy.
21	Odnímatelné víko nádoby na zrnkovou kávu	Uzavírá nádobu na zrnkovou kávu. (Stačí pootevřít odnímatelné víko pomocí zářezů na stranách nádoby na zrnkovou kávu. Pak je otevírání asistované.)
22	Nádoba na zrnkovou kávu	Přijímá zrnkovou kávu a je vybavena automatickým detektorem.
23	Osvětlení šálku diodami	Umožňuje osvětlit nápoj během přípravy.

2.2 Představení různých symbolů

■ V následující tabulce jsou shrnuty všechny symboly z displeje:

	Umožňuje potvrdit krok.
	Umožňuje návrat na předchozí krok.
	Umožňuje procházet jednotlivé prvky.
	Umožňuje vrátit parní trysku v některých nabídkách.
	Umožňuje spustit parní trysku dolů v některých nabídkách.
	Umožňuje přejít na následující krok nebo zastavit aktuální přípravu. Například můžete během cyklu přípravy cappuccina přejít z kroku pěníení na krok kávy během receptu, nebo přerušit fázi kávy na konci receptu.
	Umožňuje ukončit cyklus během přípravy.

2.3 Hlavní manipulace s přístrojem

■ **Zapnout nebo vypnout přístroj**



Stiskněte tlačítko zapnout/vypnout.

■ **Vložit zrnka**



Otevřete víko nádoby na zrnkovou kávu.
Vložte kávová zrnka.
Zavřete víko nádoby na zrnkovou kávu.

■ Do nádrčky vložte zrnkovou kávu v množství cca 250g.

- **Zařízení vás vyzve k naplnění nádoby na zrnka, ačkoli v ní ještě zrnka zbyvají:** některé druhy kávy mohou narušit optické snímače přítomnosti; je nutné natrást zrnka rukou, abyste obnovili jejich funkci.

- **Zařízení detekuje zrnka, ale výsledek v šálku je příliš/nedostatečně silný:** některá zrnka (zejména příliš hrubá nebo příliš mastná) brání klesání v mlýnku. Je nutné napomoci sestupu rukou a/nebo změnit typ zrnkové kávy.

- **Zařízení nedetekuje nepřítomnost zrnek:** je nutno zkontrolovat, zda některé zrnko nenarušuje optické snímače. Ty pak nefungují.

⚠ Upozornění: Nikdy nevkládejte mletou kávu nebo vodu do nádoby na zrnkovou kávu. Ověřte, zda do nádržky neproniklo žádné cizí těleso (kamínek, tvrdý kousek dřeva...), to by mohlo poškodit mlýnek (nevztahuje se záruka).

⚠ Nebezpečí: Jakýkoli kontakt vodivých částí přístroje s vodou může vést ke smrtelným zraněním v souvislosti s elektřinou!

■ Vlijte vodu

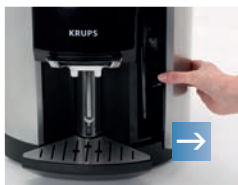

Otevřete pravá dvířka.



Nadzvedněte a vytáhněte nádrž.



Naplňte nádrž. Vraťte zpět nádrž. Zavřete dvířka.

- **Zařízení vás vyzve k naplnění nádrže na vodu, ačkoli v ní je ještě voda:** pozor, zařízení je vybaveno systémem řízení hladiny vody, který je uzpůsoben podle požadovaného receptu. Je tedy obvyklé, že v nádrži při výzvě k doplnění není vždy stejná hladina vody.

- **Zařízení nedetekuje mou nádržku:** zkontrolujte, zda je nádržka nasazena až na konec (přes odolný bod).

⚠ Upozornění: Do nádrže vlévejte vždy jen vodu!

■ Vyprázdněte kolektor kávové sedliny



Otevřete levá dvířka.



Vytáhněte kolektor kávové sedliny. Vysypte použitou sedlinu. Vraťte zpět kolektor kávové sedliny.

- Otevřete levá dvířka (15). Vyjměte kolektor kávové sedliny (5). Vyprázdněte jej a vyčistěte, než jej vrátíte na místo.

⚠ Upozornění: Není vhodná do myčky.

■ Vyprázdněte nádoby odkapávače



Vyjměte malou nádobu odkapávače.



Vyprázdněte malou nádobu odkapávače.



Vyjměte velkou nádobu odkapávače.



Vyprázdněte velkou nádobu odkapávače. Očistěte destičky.



Vraťte zpět velkou a malou nádobu odkapávače.

Vaše zařízení je vybaveno 2 nádobami odkapávače (6 a 7).

- Malá nádoba odkapávače slouží k zachytávání kapek z trysek na kávu, lze ji však vyjmout, abyste mohli připravovat kávu do vyšších šáleků.
- Velká nádoba odkapávače zachycuje použitou vodu i kapalinu, která přeteče z malé nádoby.
- Velká nádoba odkapávače je vybavena detektorem přílišného naplnění.
- Pokud je nutné provést vyprázdnění, výzva se objeví na displeji.
- Víko na této nádobě je nezbytné, aby nedocházelo k přílišné kondenzaci a vytékání vody.

⚠ Upozornění: Víko a mřížka mohou při vyprazdňování spadnout.

- Pokud je nádoba špinavá, vyčistěte ji pod vodou. Pokud jsou kovové destičky špinavé, vyčistěte je pod vodou. Destičky důkladně osušte, než je vrátíte zpět do zařízení.
- Nádoby odkapávače se při vyprazdňování oddělí. Snažte se omezit přetékání vody na kovové destičky v koncové části nádoby odkapávače.
- Pokud vás zařízení vyzve k vyprázdnění nádoby odkapávače, zatímco ta je prázdná, zkontrolujte, zda jsou destičky v zadní části nádoby odkapávače čisté a správně usušené.

■ Nastavení výšky trysky na kávu



■ Při použití velkého šálku: sklenička „caffè latte“ bez malého odkapávacího tácku.



Tento přístroj se dodává se dvěma šálky (na cappuccino a caffè latté).



3 UVEDENÍ DO CHODU

⚠ Nebezpečí: Zapojte přístroj do síťové zásuvky 230 V s uzemněním. V opačném případě se vystavujete riziku smrtelného zranění z důvodu přítomnosti elektřiny! Dodržujte bezpečnostní pokyny (viz bod “Bezpečnostní pokyny”).

INSTALACE PŘÍSTROJE

- Postavte zařízení na stabilní a rovnou plochu. Zkontrolujte, zda je místo dostatečně odvětrané, jelikož přístroj uvolňuje teplo. Nestavte přístroj na materiály, jako je mramor. Sejměte ochranné filmy z displeje a mřížek.

3.1 Před prvním použitím

- Než přístroj použijte poprvé, ověřte tvrdost vaší vody, abyste mohli seřídit přístroj na zjištěnou hodnotu. Tento postup opakujte i tehdy, když budete zařízení používat na místě s odlišnou tvrdostí vody, nebo pokud zjistíte změnu tvrdosti vody. Chcete-li zjistit tvrdost vody, použijte tyčinku dodanou se zařízením nebo se obraťte na vodárenskou společnost.

Měření tvrdosti vody

- Naplňte sklenici vodou a ponořte do ní tyčinku na 5 sekund. Počkejte minutu, než odečtete hodnotu tvrdosti vody. Zjištěná třída tvrdosti (0 až 4) se musí nastavit při prvním seřizování přístroje. Červené oblasti tyčinky označují hodnotu tvrdosti: třída 0 znamená nula červených dílků, tzn. vaše voda je velmi málo mineralizována. Podle počtu červených dílků je vaše voda více či méně mineralizována. Popis tříd najdete v následující tabulce:

Hodnota tvrdosti	Třída 0	Třída 1	Třída 2	Třída 3	Třída 4
° dH	< 3°	> 4°	> 7°	> 14°	> 21°
° e	< 3,75°	> 5°	> 8,75°	> 17,5°	> 26,25°
° f	< 5,4°	> 7,2°	> 12,6°	> 25,2°	> 37,8°
Nastavení přístroje	0	1	2	3	4

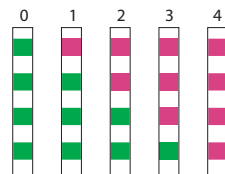

Třídy tvrdosti vody pro první nastavení přístroje (bod 3.2)

- Pokud se na zařízení zobrazí tato obrazovka a pokud jste provedli test tvrdosti vody, musíte na dotykovém displeji zadat počet červených a zelených dílků. Pokud tyčinka ukazuje 2 červené dílky a 2 zelené dílky, stiskněte první dva červené čtverečky a poslední dva zelené čtverečky na dotykovém displeji. Na displeji se pak zobrazí tyčinka.



Pokud změníte místo pobytu nebo se výrazně změní kvalita vaší vody, můžete kdykoli změnit nastavení hodnoty tvrdosti vody.

3.2 První nastavení

- Při prvním použití stroje musíte provést různá nastavení. Postupujte podle pokynů na displeji. Cílem následujících odstavců je poskytnout vám několik obrazových informací.

3.3 Nastavování

- Zapněte napájení přístroje stiskem tlačítka zapnout/vypnout (1). Na displeji se zobrazí uvítací zpráva a nabídka nastavení "Jazyky". Po každém výběru se budete moci vrátit zpět díky symbolu ↶ . Proveďte ostatní nastavení podle údajů na displeji.

Také musíte nastavit tyto parametry přístroje:

JAZYK

- Tento přístroj je vybaven dotykovým displejem.
- Zvolte jazyk displeje stiskem šipek, dokud se nezobrazí "Dobrý den" podle vaší volby.
- Potvrďte stiskem tlačítka OK.

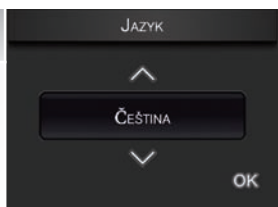

ČÍSLO HORKÉ LINKY V ZEMI PŮSOBNÍ

- Toto číslo odpovídá zemi podle vašeho výběru. Nicméně toto číslo se může časem změnit.

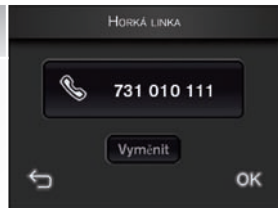

MĚRNÁ JEDNOTKA

- Můžete si zvolit měrnou objemovou jednotku buď oz, nebo ml.

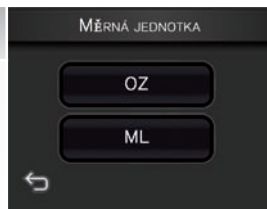

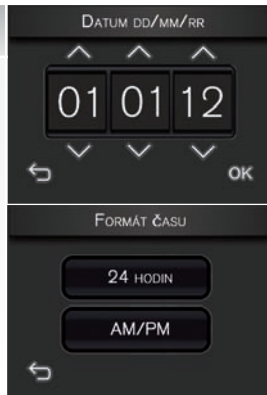

DATUM A ČAS

- Běžně se automaticky zobrazuje správné datum. V případě potřeby můžete šipkami  nastavit den, měsíc a rok.
- Při nastavení času vyberte požadovaný formát hodin (24 H, AM/PM).



AUTO-OFF

- Můžete si zvolit dobu, po jejímž uplynutí se přístroj automaticky vypne: od 15 minut do 2 hodin po 15 minutách.
- Automatické vypnutí nastavte šipkami  .
- Potvrďte stisknutím **OK**.

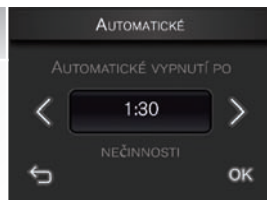

TEPLOTA

- Můžete si zvolit úroveň teploty připravených nápojů od úrovně 1 (nejnižší teplota) do úrovně 3 (nejvyšší teplota).



TVRDOST VODY

- Je nutné nastavit tvrdost vody mezi 0 a 4 (viz str. 16 a 17).



INSTALACE FILTRU (OKAMŽITÁ)

- **Instalace filtru:** stiskněte tlačítko “Nyní”.
- Otevřete pravá dvířka stroje a vyjměte nádržku na vodu.
- Vyjměte filtrační kazetu a šroubovací příslušenství z obalu a smontujte šroubovací příslušenství podle obrázku.
- Upravte měsíc vložení kazety (poloha 1 na obrázku, číslice vlevo v otvoru) tak, že otočíte šedý kroužek umístěný na horním okraji filtru. Měsíc výměny kazety je uveden v poloze 2 obrázku.
- Upevněte šroubovací příslušenství k filtrační kazetě podle obrázku.
- Sejměte odnímatelný kryt zásobníku.
- Našroubujte filtrační kazetu na dno nádrže s vodou: vložte filtrační kazetu, našroubujte kazetu a vyjměte šroubovací příslušenství z filtrační kazety.
- Naplňte nádrž vodou a vraťte ji do zařízení.
- Uzavřete pravá dvířka. Přístroj naplní filtrační kazetu.

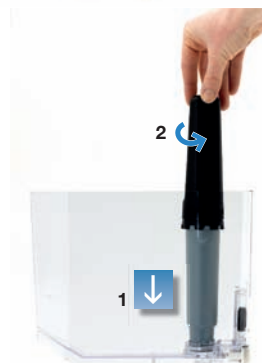
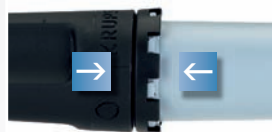
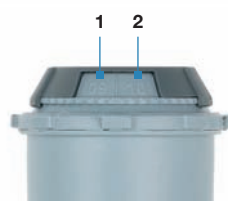
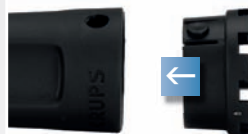

! Poznámka: Filtrační kazetu je nutno vyměňovat každých 50 litrů vody nebo každé 2 měsíce. Přístroj sám udává, za kolik dní nebo litrů byste měli provést výměnu kazety. (viz 7. kapitola Nabídka Info)

INSTALACE FILTRU (ODLOŽENÁ)

- Stiskněte “Později” a potvrďte.
- Vyjměte nádrž na vodu uvnitř pravých dvířek.
- Naplňte nádrž vodou a vraťte ji do zařízení.
- Znovu uzavřete pravá dvířka.

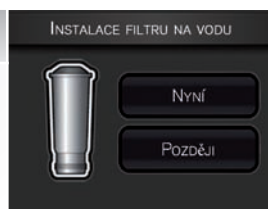

CS

SK

HU

RU

UK

INSTALACE ČISTICÍ KAPALINY

- Stiskněte **“Nyní”** a potvrďte, nebo stiskněte **“Později”**, pokud chcete krok odložit.
- Otevřete levá dvířka (15). Zatáhněte za držák (19) a našroubujte lahvičku (18) na tento držák.
- Vraťte zpět držák s lahvičkou a zavřete dvířka.
- Nešroubujte lahvičku až na doraz.
- Lahvička musí být umístěna v rovině se zásuvkou.



PROGRAM AUTOMATICKÉHO ČIŠTĚNÍ TRYSKY

- Přístroj vás vyzve ke spuštění tohoto programu.
- Stiskněte tedy tlačítko **“Nyní”**. Cyklus potrvá cca 5 minut a na displeji se zobrazí postup čištění.



PŘEDEHŘÍVÁNÍ, AUTOMATICKÁ ÚDRŽBA, PROPLACHOVÁNÍ

- Zařízení se spustí předehříváním obvodů, pak provede automatický test a nakonec vám navrhne provedení proplachování.
- Postavte nádobu pod trysky na kávu a stiskněte tlačítko **ANO**, podle potřeby. Postup proplachování se spustí a zastaví se automaticky po vytečení asi 40 ml.
- Na displeji se pak zobrazí hlavní nabídka přípravy nápojů.

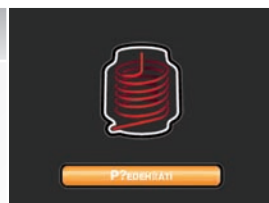









! Poznámka: Pokud je přerušen cyklus prvního spuštění před jeho úplným dokončením, budete vyzváni, abyste znovu uložili některé parametry nebo potvrdili některá nastavení.

! Důležité upozornění: Zkontrolujte, zda jsou všechna víka, klapky a dvířka řádně uzavřena a zda jsou všechny součástky stroje správně nainstalovány, než zahájíte přípravu nápoje.

4.1 Informace o receptech

- Podle zvolených receptů upraví Espresso Automatic EA9000 automaticky množství mleté kávy i jemnost mleté kávy. Doporučujeme vám používat porcelánové šálky o velikosti uzpůsobené požadovanému množství, pokud možno předehráté. Pro recepty na bázi mléka vám doporučujeme používat šálky ze silného skla.

Tabulka nápojů a parametry nastavitelné uživatelem

RECEPTY NA KÁVU	Poč. Možných šáleků	Možná nastavení Objem (ml)	Možná nastavení Síla
RISTRETTO	1	20 - 35 ml (po 5 ml)	Automaticky 
ESPRESSO	1	40 - 70 ml (po 10 ml)	  
	2 x 1	2x 40 - 70 ml (po 10 ml) v jednom jediném cyklu	Automaticky 
KÁVA	1 2 x 1	80 - 180 ml (po 10 ml) 2x80 - 180 ml (po 10 ml) ve dvou cyklech	  

- Cappuccino se připravuje tak, aby mělo následující parametry:
1/3 mléka + 1/3 kávy + 1/3 mléčné pěny.
Můžete získat maximální objem cca 300 ml.
- Caffé latté se připravuje tak, aby mělo následující parametry:
3/5 mléka + 1/5 kávy + 1/5 mléčné pěny.
Můžete získat maximální objem cca 260 ml.
- Teplé mléko s pěnou se připravuje tak, aby mělo následující parametry:
3/5 mléka + 2/5 mléčné pěny.

Teplé mléko s pěnou	Konečný objem	Mléko
Malé	180 ml	100 ml
Střední	240 ml	150 ml
Velké	310 ml	200 ml

Teplá voda	Konečný objem
	20 ml - 250 ml

CS

SK

HU

RU

UK

4.2 Příprava kávových nápojů ze zrnkové kávy

■ Tato kapitola objasňuje fungování stroje a jeho možnosti na příkladech přípravy kávy Espresso a Cappuccino.

■ Espresso

- 1
 - Stiskněte tlačítko “Espresso” na dotykovém displeji.
 - Pokud zařízení detekuje nedostatek zrněk během požadavku na recept, vyzve vás k doplnění nádoby na zrnkovou kávu (viz kapitola 2.3).
 - Pokud zařízení zjistí nedostatek vody během požadavku na recept, vyzve vás k doplnění vody do nádržky.
 - Postavte šálek nebo šálky pod trysky kávy.
 - Trysku na kávu můžete snížit nebo zvednout podle velikosti vašeho šálku / vašich šáleků.



- 2
 - **Možná nastavení**
 - Tento přístroj umožňuje připravovat jeden šálek nebo dva šálky.
 - Volba síly: čím více zvolíte zrněk, tím silnější bude výsledný nápoj. Můžete tuto sílu upravit pomocí šipek vlevo a vpravo od symbolů (kromě případu dvojitého espresso).
 - Výběr objemu: na displeji se zobrazuje poslední objem související s espressem. Tento objem můžete upravovat pomocí šipek nad a pod uvedenou hodnotou < > .
 - Stiskem tlačítka “Spustit” na dotykovém displeji spustíte přípravu.



- 3
 - **Příprava espresca**
 - Zařízení se přepne na předehřívání a pak provede mletí zrněk, zhutnění mleté kávy a nakonec překapávání.
 - Můžete nastavit objem kávy během cyklu, pokud použijete šipky nahore a dole.
 - Přípravu můžete ukončit stiskem symbolu “Zastavit” nebo tlačítkem mletí (2).
 - Šálek vyjměte, pokud se na displeji zobrazí: vaše espresso je hotové.



■ Cappuccino

! **Důležité upozornění:** pokud chcete připravovat úspěšně nápoje s mlékem:

- Navrhované recepty byly realizovány s použitím polotučného studeného mléka UHT skladovaného ve dveřích chladničky (při 7°C) a podávaných v šálkách dodaných se zařízením;
- Můžete také použít čerstvé pasterizované mléko (nedávno otevřené) nebo UHT, odtučněné, polotučné nebo plnotučné o teplotě jako v chladničce. Důležité je, aby bylo nedávno otevřené a mělo tuto teplotu. Používání speciálních mlék (mikrofiltrované, čerstvé, fermentované, obohacené...) může vést k méně příznivým výsledkům, zejména co do množství a kvality pěny;
- Abychom zaručili optimální výsledek v šálku, doporučujeme dodržovat uvedená množství a používat šálky dodané s vaším zařízením;
- Pokud použijete jiný šálek než šálky dodané s výrobkem, vždy je nutno použít šálek přizpůsobený objemu daného receptu (nebo s ohledem na napěnění).
- Pokud máte mléko v pokojové teplotě, zkrátte čas předehřívání (stiskněte tlačítko >> během přípravy receptu).

1

■ Stiskněte tlačítko "Cappuccino" na dotykovém displeji.

- Pokud zařízení detekuje nedostatek zrněk během požadavku na recept, vyzve vás k doplnění nádoby na zrnkovou kávu (viz kapitola 2.3).
- Pokud zařízení zjistí nedostatek vody během požadavku na recept, vyzve vás k doplnění vody do nádržky.



2

■ Volba objemu (malé / střední / velké).

- Na displeji se zobrazí poslední objem související s cappuccinem (objem mléka + objem kávy + objem pěny). Tento výběr můžete upravit pomocí šipek vlevo a vpravo od uvedené hodnoty (malé - střední - velké).
- Stiskněte tlačítko "Spustit".



3

■ Naplňte šálek uvedeným objemem mléka.

- Nalijte do šálku množství mléka uvedené na displeji.
- Stiskněte tlačítko **OK**.



CS

SK

HU

RU

UK

4

- **Postavte šálek pod trysky kávy.**
- Šálek musíte umístit do blízkosti čisticí nádoby, pod parní trysku v zadní části výklenku.
- Nedotýkejte se však čisticí nádoby (11) šálkem, aby nedošlo k jejímu uvolnění.
- Trysku na kávu můžete snížit nebo zvednout podle velikosti vašeho šálku. Parní tryska sestoupí těsně za tryskami na kávu. Pozor, maximální výška šálku je definována tryskami kávy, nenaklánějte šálek, abyste jej nasunuli pod trysky na kávu.
- Pokud chcete používat velký šálek, můžete vyjmout malou nádobu odkapávače (6).
- Stiskněte tlačítko **OK**.



5

- **Fáze předehřívání mléka: mléko se nejprve předehřeje a během této doby se namelou zrnka před přípravou kávy.**
- Tryska se předsune a sestoupí do mléka.
- Koncovka trysky musí být ponořena 1 cm do mléka, pokud chcete docílit správného výsledku. Pokud se tak nestane, šálek není uzpůsobený pro zvolený objem, přerušete tedy přípravu nápoje tlačítkem **“Zastavit”** a vyměňte šálek.
- Pokud má používané mléko výchozí teplotu vyšší než 7°C, můžete zkrátit dobu předehřívání stiskem tlačítka **“>>”** a přejít k napěnění, abyste recept **“nezhoršili”**.



Upozornění: Pozor, rukou ani žádnou jinou překážkou nebraňte pohybu trysky. Pozor, hrozí riziko přiskřípnutí a popálení, pokud nevložíte šálek nebo jej vložíte nesprávně. Stiskem tlačítka stop zastavíte hotový recept, překapávání se tedy zruší. Nepoužitá namletá káva se pak vyhodí.

6

- **Fáze napěnění mléka: mléko se pak napění podle zvoleného receptu.**
- Dobu napěňování můžete prodloužit nebo zkrátit (pozor na přetečení).
- Stiskem tlačítka **« >> »** můžete zastavit napěňování a přejít na přípravu kávy.



Důležité upozornění: příprava páry se nezastaví okamžitě po stisknutí tlačítka **“>>”** (prodleva 3 - 5 s). Tlačítko stiskněte dostatečně brzy, aby nedošlo k přetečení.

- Tryska se zvedne a zasune, načež se vrátí do nádoby na čištění.

7

- **Fáze vytékání kávy.**
- Stroj provede stlačení mleté směsi a pak překapávání. Objem je pak v souladu se zvoleným receptem.
- Můžete nicméně během cyklu upravit objem kávy.
- Přípravu kávy můžete ukončit stiskem tlačítka **“Zastavit”**.
- Šálek vyjměte, pokud se na displeji zobrazí: vaše cappuccino je hotové.
- Přidejte trochu cukru nebo strouhanou čokoládu nebo čokoládový prášek podle chuti. Cukr je nutno přidávat až na konci přípravování.



8

- **Automatické proplachování trysky.**
- Vaše tryska se automaticky proplachuje po každé přípravě mléčného nápoje, aby se zaručila hygiena zařízení.
- Je nezbytné počkat, než se proplachování ukončí, než znovu spustíte přípravu kávy.



4.3 Příprava kávových nápojů z mleté kávy

- Přístroj Espresso Automaticque EA9000 vám také umožňuje připravovat nápoje z mleté kávy, ať už bez kofeinu nebo jen pro změnu, pokud již vám dojde zrnková káva.

⚠ Upozornění: Objem dostupný pod víkem je maximální přípustné množství mleté kávy. Na každý recept je nutno vkládat mletou kávu na klapku pouze jednou. Nestlačujte mletou kávu uvnitř klapky. Pokud otevřete víčko a uzavřete je bez vložení mleté kávy, zařízení provede automatický test. Pokud do přístroje spadne nějaký předmět, je nutné přístroj odpojit a zanést do servisního střediska. Klapka na mletou kávu je uzamčena. Chcete-li ji odemknout, stiskněte tlačítko mleté kávy.
NA VEŠKERÉ PORUCHY SOUVISEJÍCÍ S PŘÍLIŠ VELKÝM MNOŽSTVÍM MLETÉ KÁVY SE NEVZTAHUJE ZÁRUKA.

■ Espresso pomocí nabídky “Mleté kávy”

- Tato kapitola má za cíl popsat zásady fungování receptů s použitím mleté kávy pomocí klapky na mletou kávu, a to na příkladu přípravy espressa. Ostatní recepty jsou podobné, nechte se navadět různými obrázkami na displeji.

1

- Stiskněte tlačítko mleté kávy.



2

- Klapka na mletou kávu je odemčena.
- Stiskněte tlačítko “**Espresso**” na dotykovém displeji.
- Pokud zařízení zjistí nedostatek vody během požadavku na recept, vyzve vás k doplnění vody do nádržky.



3

- Otevřete víko klapky na mletou kávu.
- Pokud si všimnete vlhkosti uvnitř klapky, doporučujeme ji otřít.



4

- Vezměte lžičku na kávu (20) z levých dvířek.



- 5
- **Vkládání mleté kávy.**
 - Nasype mletou kávu do klapky na mletou kávu.
 - Na každý recept vkládejte vždy jen jednu lžičku.
 - Uzavřete víko klapky na mletou kávu.
 - Zařízení pak provede uzamčení klapky.



- 6
- **Výběr objemu.**
 - Stiskněte tlačítko **“Spustit”**.



- 7
- **Příprava kávy.**
 - Stroj provede stlačení mleté směsi a pak překapávání.
 - Přípravu kávy můžete ukončit stiskem tlačítka **“Zastavit”**.



4.4 Příprava jiných nápojů: teplé mléko s pěnou nebo bez pěny a teplá voda

■ Teplé mléko s pěnou

- 1
- **Stiskněte tlačítko “Teplé mléko” na dotykovém displeji.**
 - Pokud zařízení zjistí nedostatek vody během požadavku na recept, vyzve vás k doplnění vody do nádržky.



- 2
- **Výběr: s pěnou nebo bez pěny.**
 - Zaškrtněte rámeček **“Napěnění”**, pokud požadujete teplé mléko s pěnou.
 - Pokud zvolíte recept na mléko bez pěny, můžete i přesto získat na povrchu velmi slabou vrstvu pěny.
 - Stiskněte tlačítko **“Spustit”** a příprava kávy se spustí.
 - Zvolte objem (malý/střední/velký).

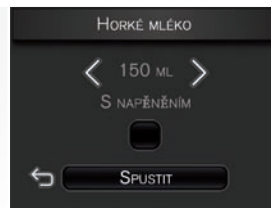

- **Naplňte šálek mlékem o objemu uvedeném na displeji a vložte ho pod trysku na kávu.**

- Šálek musíte umístit do blízkosti čisticí nádoby, pod parní trysku v zadní části výklenku.
- Nedotýkejte se však čisticí nádoby (11) šálkem, aby nedošlo k jejímu uvolnění.

3

- Trysku na kávu můžete snížit nebo zvednout podle velikosti vašeho šálku. Parní tryska sestoupí těsně za tryskami na kávu. Pozor, maximální výška šálku je definována tryskami kávy, nenaklánějte šálek, abyste jej nasunuli pod trysku na kávu.

- Pokud chcete používat velký šálek, můžete vyjmout malou nádobu odkapávače (6).

- Stiskněte tlačítko **OK**.



- **Fáze přehřívání mléka.**

- Fáze zpěňování mléka: mléko se napění podle zvoleného nápoje.

4



- **Tryska se zvedne a zasune, načež se vrátí do nádoby na čištění.**

- Šálek vyjměte, pokud se na displeji zobrazí: vaše mléko je hotové.

- Proplachování trysky.

- Proplachování trysky probíhá automaticky. Musíte počkat, až skončí, než znovu zahájíte přípravu.

5



■ Teplá voda

- **Stiskněte tlačítko "Teplá voda" na dotykovém displeji.**

- Pokud zařízení zjistí nedostatek vody během požadavku na recept, vyzve vás k doplnění vody do nádržky.

1



2

■ **Výběr objemu.**

- Na displeji se zobrazí poslední požadovaný objem. Tento objem můžete upravovat pomocí šipek vlevo a vpravo od uvedené hodnoty.

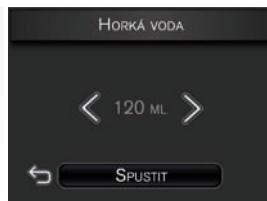

3

■ **Postavte šálek pod trysky kávy.**

- Pokud chcete používat velký šálek, musíte vyjmout malou nádobu odkapávače. Je nutno zajistit, aby se šálek vešel pod trysky na kávu bez jakéhokoli rušení.
- Šálek musíte umístit do blízkosti nádoby na čištění.
- Pozor, vždy používejte šálek přizpůsobený objemu daného receptu. Maximální výška šálku je definována tryskami kávy, nenaklánějte šálek, abyste jej nasunuli pod trysky na kávu.
- Pozor, nedotýkejte se však čisticí nádoby (11) šálkem, aby nedošlo k jejímu uvolnění.



4

■ **Stiskněte OK. Tryska se pak vysune z čisticí nádoby a umístí se nad váš šálek.**

- Můžete upravit polohu trysky pomocí symbolů + a - podle vašich potřeb. Pokud je tryska příliš vysoko oproti dnu šálku, hrozí rozstříkávání. Pozor, nedotýkejte se ani trysky v zadní části šálku.
- Stiskněte tlačítko **OK** na dotykovém displeji.



5

■ **Vytékání teplé vody parní tryskou.**

- Zařízení se případně přepne do režimu předehřívání a pak zahájí odtékání teplé vody
- Objem nápoje můžete upravovat pomocí šipek nad a pod uvedenou hodnotou.
- Stiskem tlačítka **“Zastavit”** můžete recept zastavit.



! **Důležité upozornění:** Příprava teplé vody se neukončí okamžitě po stisknutí tlačítka “Zastavit” (3 až 5 sekund). Tlačítko stiskněte dostatečně brzy, aby nedošlo k přetečení.

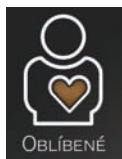

■ Nabídka “**Oblíbené**” přístroje Espresso Automatic Série EA9000 Krups vám umožňuje uložit **oblíbené recepty** a **přizpůsobit** je podle vaší chutě a zvyklostí spotřeby. Můžete si vytvořit až 8 profilů, z nichž každý může obsahovat až 8 receptů. Obrazovky vás velmi intuitivně navedou celou nabídkou. Cílem této kapitoly je objasnit vám na příkladu espressa možnosti, které nabízí tento program.

■ Přizpůsobovat si můžete recepty z hlavní nabídky (viz str. 21).

■ Kritéria, která umožňují úpravu jsou v závislosti na receptech: objem kávy, síla kávy, teplota kávy, objem mléka, čas předehřívání a čas pění mléka.

FÁZE A PARAMETRY RECEPTŮ V NABÍDCE “OBLÍBENÉ”

RECEPTY	1. FÁZE	2. FÁZE	3. FÁZE
Ristretto	Výběr objemu	Potvrzení jména	
Espresso	Výběr mezi 1 až 2 šálky	1. Výběr objemu 2. Síla kávy (3) 3. Teplota (3)	Potvrzení jména
Káva	Výběr mezi 1 až 2 šálky	1. Výběr objemu 2. Síla kávy (3) 3. Teplota (3)	Potvrzení jména
Cappuccino	1. Objem studeného mléka 2. Čas pění**	1. Objem kávy 2. Síla kávy (3)	Potvrzení jména
Caffé Latte	1. Objem studeného mléka 2. Čas předehřívání* 3. Čas pění**	1. Objem kávy 2. Síla kávy (3)	Potvrzení jména
Teplé mléko	1. Výběr napění nebo bez pěny	1. Objem studeného mléka 2. Čas předehřívání 3. Čas pění**	Potvrzení jména
Teplá voda	Výběr objemu	Potvrzení jména	

* umožňuje zvyšovat teplotu vašeho receptu.

** umožňuje zvýšit množství pěny vašeho receptu.

- Pokud si přejete vstoupit do nabídky “Oblíbené”, stiskněte příslušné tlačítko v hlavní nabídce.
- Než vytvoříte přizpůsobené recepty, musíte vytvořit profil uživatele.



VYTVOŘIT PROFIL

1

- Když poprvé otevřete nabídku “Oblíbené”, zařízení vám nabídne vytvoření nového profilu. Stiskněte tlačítko **OK**.
- Během následujících použití stiskněte ikonu a vytvoříte nový profil.

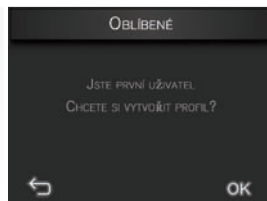
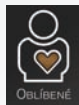

2

- Následně můžete zadat jméno vašeho profilu pomocí klávesnice zobrazené na displeji, pak je potvrďte stiskem tlačítka **OK**.



3

- Následně musíte zvolit barvu pro svůj profil. Zvolte ji a potvrďte stiskem tlačítka **OK**.

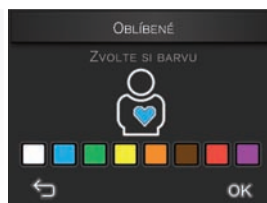

4

- Váš profil se pak zobrazí v nabídce oblíbených. Můžete k němu připojit nejvýše 8 receptů. Pokud stisknete tlačítko profilu, otevře se seznam přidružených receptů.

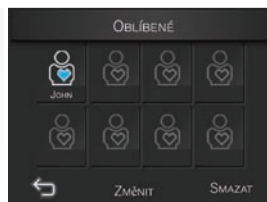

Pozn.: kdykoli můžete:

- **Vytvořit nový profil stiskem tlačítka +**
 - Pak musíte provést stejné zadávání jména a volbu barvy.
- **Upravovat vlastnosti profilů stiskem tlačítka Změnit.**
 - Zvolte profil, který chcete změnit;
 - Změňte zadávání jména;
 - Upravte barvu;
 - Potvrďte stiskem tlačítka **OK**.
- **Odstranit jeden nebo více profilů stiskem tlačítka Odstranit.**
 - Zvolte profil nebo profily, které chcete odstranit;
 - Potvrďte požadavek nebo požadavky na potvrzení stiskem tlačítka **OK**.

CS

SK



HU

RU

UK

VYTVOŘIT RECEPT

■ Příklad espresso

1	<ul style="list-style-type: none"> Po vytvoření profilu musíte přiřadit recept k tomuto profilu tím, že stisknete tlačítko +. Pak je vám nabídnuto několik receptů. Zvolíte například recept Espresso. 	
2	<ul style="list-style-type: none"> Výběr počtu šálek: zvolte 1 nebo 2 šálky stiskem příslušného rámečku. 	
3	<ul style="list-style-type: none"> Výběr parametrů kávy: zvolte objem (40 až 70 ml), sílu (1 až 3 zrnka) a teplotu (úroveň 1 až 3) espressa, které chcete uložit do paměti. Potvrďte stiskem tlačítka OK. 	
4	<ul style="list-style-type: none"> Vašemu receptu Espresso je standardně přiřazeno jméno. Můžete se rozhodnout, že jej uložíte (stiskem tlačítka Potvrdit) nebo jej pozměnit (stiskem tlačítka Změnit). Pokud jej pozměníte, údaj Espresso bude uveden ve jméně a vy můžete pomocí klávesnice přidat příponu. Pak stiskem tlačítka OK potvrdíte nové jméno. 	
5	<ul style="list-style-type: none"> Váš recept je pak uložen pod novým jménem a zobrazí se na displeji receptů příslušného uživatelského profilu. 	

Pozn.: kdykoli můžete:

- Vytvořit nový recept stiskem tlačítka+**
 - Pak musíte provést tytéž postupy výběru parametrů pro daný recept.
- Upravovat vlastnosti receptů stiskem tlačítka Změnit.**
 - Pak zvolte recept, který chcete upravit;
 - Upravte parametry receptu;
 - Upravte jméno receptu;
 - Potvrďte stiskem tlačítka **OK**.
- Odstranit jeden nebo více receptů stiskem tlačítka Odstranit.**
 - Zvolte recept nebo recepty, které chcete odstranit;
 - Potvrďte požadavek nebo požadavky na potvrzení stiskem tlačítka **OK**.

6 NASTAVENÍ

■ Nabídka “**Nastavení**” vám umožňuje provádět úpravy, které si přejete, pro optimální pohodlí používání podle vašich preferencí. Zde vám představujeme hlavní dostupná nastavení. Můžete se však nechat navádět různými obrazovkami na displeji.

- Nabídka “**Nastavení**” je přístupná z hlavní nabídky, pokud stisknete kartu “**Nastavení**”.
- Můžete upravovat: jazyk, jas, datum a čas, jednotku míry; ale také tvrdost vody, teplotu kávy, režim automatického vypnutí.
- Pokud se chcete vrátit k hlavní nabídce, stiskněte malý šálek vpravo nahoře.
- Pokud chcete ukončit nabídku nastavení: stiskněte kartu nastavení.
- Možnosti nastavení: jazyk, datum a čas, měrná jednotka, tvrdost vody, teplota kávy.



- **Jas**
 - Zvyšte nebo snižte jas obrazovky vašeho přístroje.
 - Potvrďte stiskem tlačítka **OK**.



- **Automatické vypnutí**
 - Určete, jak dlouho zůstane váš přístroj zapnutý, než se automaticky vypne, lze volit od 15 minut do dvou hodin, a to v krocích o 15 minutách.
 - Potvrďte stiskem tlačítka **OK**.

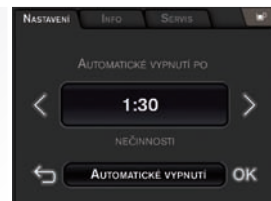

- **Pokud chcete ukončit nabídku nastavení**
 - Vraťte se na nabídku nastavení stiskem symbolu . Pak stiskněte kartu Réglages (Nastavení) a vrátíte se na hlavní nabídku.
 - Potvrďte stiskem tlačítka **OK**.

7 INFO

- Nabídka **“Info”** vám umožňuje přístup k řadě informací o vašem používání a o některých etapách v životě vašeho přístroje. Informuje vás také o údržbě vašeho zařízení. Zde vám představujeme hlavní dostupné informace. Můžete se nechat navádět různými obrázkovkami na displeji.

- Nabídka **“Info”** je přístupná z hlavní nabídky, pokud stisknete kartu **“Info”**.

- Následně si zobrazíte veškeré dostupné informace o lhotách provedení následujících kroků: proplachování, odstraňování vodního kamene, výměna filtru, čištění trysek, čištění okruhu kávy, výměna čisticí kapaliny a cykly přípravy.

- Pokud se chcete vrátit k hlavní nabídce, stiskněte malý šálek vpravo nahoře.

- Pokud chcete ukončit nabídku Info: stiskněte kartu Info.



1 Cykly

- Poskytuje informace o vašich postupech spotřeby v otázkách kávy nebo mléčných výrobků i o tom, kolikrát jste si je připravili, a to pomocí nabídek **“Mletá káva”** nebo **“Oblíbené”**.

- Potvrďte stiskem tlačítka **OK**.



2 Horká linka

- Vyhledejte si číslo horké linky pro vaši zemi.

- Můžete je změnit stiskem tlačítka **“Změnit”**.

- Potvrďte stiskem tlačítka **OK**.

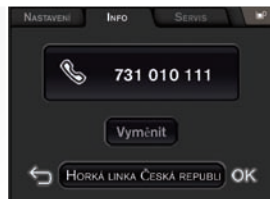

3 Vodní filtr

- Označuje případně, kdy proběhla poslední výměna filtru a kdy by mělo dojít k následující výměně filtru.

- Můžete také spustit postup výměny filtru.

- Potvrďte stiskem tlačítka **OK**.



■ **Proplachování**

- Udává počet cyklů proplachování, které již zařízení realizovalo.
- Potvrďte stiskem tlačítka **OK**.



■ **Čištění okruhu kávy – Odstranění vodního kamene**

- Zobrazuje počet cyklů provedených od posledního čištění/odstranění vodního kamene, počet možných cyklů do příštího odstranění vodního kamene.
- Můžete také zahájit program čištění okruhu kávy.
- Potvrďte stiskem tlačítka **OK**.

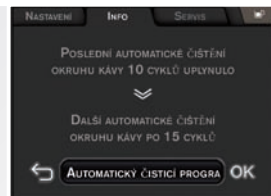

■ **Automatické/manuální čištění parní trysky**

- Zobrazuje počet cyklů provedených od posledního automatického/manuálního čištění parní trysky a počet možných cyklů do příštího automatického čištění parní trysky.
- Můžete také spustit program automatického/manuálního čištění parní trysky.
- Potvrďte stiskem tlačítka **OK**.

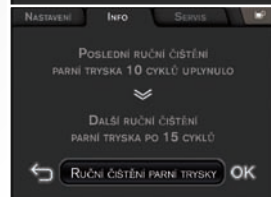
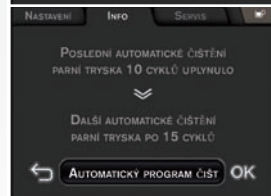

■ **Čistící kapalina**

- Udává počet cyklů realizovaných od poslední výměny lahvičky s čisticí kapalinou a realizovatelný počet cyklů do příští výměny lahvičky s čisticí kapalinou.
- Můžete také spustit program výměny lahvičky s čisticí kapalinou.
- Potvrďte stiskem tlačítka **OK**.



8.1 Nabídka údržby

■ Chcete-li otevřít nabídku údržby, stiskněte kartu entretien (údržba).

■ Automatické čištění parní trysky

Zařízení dokáže provádět automatické čištění trysky podle vaší potřeby nebo automaticky.

Automatická čištění se vyvolávají podle počtu a typu realizovaných mléčných nápojů.

Zde představujeme hlavní fáze tohoto automatického čištění, pokud je zadá uživatel. Nechte se nicméně navádět sestavou obrazovek, které zařízení zobrazuje.

1

- Nabídka “Údržba” je přístupná z hlavní nabídky, pokud stisknete kartu “Údržba”.
- Stiskněte tlačítko “Automatické čištění trysky” na dotykové obrazovce.
- Pozn.: nepřerušujte čisticí cyklus.
- Pokud se chcete vrátit k hlavní nabídce, stiskněte malý šálek vpravo nahoře.
- Chcete-li uzavřít nabídku “Údržba”, stiskněte kartu “Údržba”.
- Podle potřeby vás zařízení vyzve, abyste vyměnili lahvičku s čisticí kapalinou.



2

- **Stiskněte Spínač.**
(přepnutí naopak znamená návrat na úvodní obrazovku).
- Zařízení začne provádět proplachování trysky.
- Tryska se vysune z čisticí nádoby.
- Čisticí kapalina se automaticky nalije do čisticí nádoby trysky.
- Zařízení smíchá vodu s čisticí kapalinou.
- Zařízení pak provede vyčištění trysky tak, že ji nechá namočenou v této směsi.
- Pak se tryska dvakrát propláchnou vodou.
- **Čisticí cyklus je dokončen.**



■ Ruční čištění parní trysky

Zařízení může vyzvat k provedení ručního čištění trysky nebo to učiní na vaši žádost. Ruční čištění je požadováno v závislosti na počtu a typu realizovaných mléčných nápojů.

Zde představujeme hlavní fáze tohoto ručního čištění trysky, pokud je zadá uživatel. Nechte se nicméně navádět sestavou obrazovek, které zařízení zobrazuje.

- 1
- Nabídka “Údržba” je přístupná z hlavní nabídky, pokud stisknete kartu “Údržba”.
 - Pokud chcete vyčistit trysku a její nádobu, musíte dodržovat všechny kroky uvedené na kartě údržby.
 - Nedodržení těchto kroků může vést k poškození systému.
 - Stiskněte tlačítko “Ruční čištění trysky” na dotykové obrazovce.
 - Chcete-li uzavřít nabídku “Údržba”, stiskněte kartu “Údržba”.



- 2
- **Tryska se vysune z čistící nádoby.**
 - Pak lze vyčistit všechny součásti zařízení umístěné za tryskou na kávu.



- 3
- **Vyjměte obě nádoby odkapávače.**
 - Vyprázdněte je a vyčistěte.
 - Tryska se mírně posune a sestoupí dolů.



- 4
- **Odšroubujte koncovku trysky (10) s parní tryskou (9).**
 - Nesnímejte těsnění koncovky, mohli byste je tím poškodit a snížit výkonnost pění.



⚠ Upozornění: Při odšroubování hrozí popálení, teplota trysky může být velmi vysoká (>50°C).

- 5
- Všechny 3 otvory koncovky trysky se čistí pomocí sponky dodané za tímto účelem s Welcome Pack. Je nutné oddělit obě části a správně je vyčistit.
 - Nemyjte koncovku v myčce.
 - Pozor, koncovku je nutno správně vyčistit.
 - Stiskněte tlačítko **OK**.



6

- **Parní trubice sestoupí.**
- Pak ji lze správně vyčistit navlhčeným hadříkem (lze použít saponát, nutno důkladně opláchnout). Parní trubici nelze demontovat.
- Stiskněte tlačítko **OK**. Parní trubice se znovu zvedne, abyste mohli nasadit koncovku trysky a trysku.



7

- **Znovu našroubujte trysku s koncovkou na parní trubici.**
- Stiskněte tlačítko **OK**.
- Celá parní tryska se zvedne a umístí se nad čisticí nádobou.



8

- **Čištění čisticí nádoby parní trysky (11).**
- Odpovězte **ANO** na otázku: “Přejete si vyčistit čisticí nádobu?”, pokud ji chcete vyčistit.
- Stiskněte horní stranu nádoby, abyste ji mohli vyjmout. Vyčistěte ji pod vodou.
- Pokud chcete nádobu vrátit zpět, vraťte nejprve dolní část, pak stiskněte horní část: musíte slyšet zacvaknutí.
- Stiskněte tlačítko **OK**.



9

- **Vraťte zpět obě nádoby odkapávače** (viz obrázky na str. 13).
- Ruční čisticí cyklus parní trysky je tímto dokončen.
- Stiskem tlačítka **OK** jej potvrdíte a ukončíte.



Upozornění: Ruční čištění trysky a čisticí nádoby je nutno provádět vždy v těchto krocích: riziko poškození celé parní trysky, riziko nesprávného fungování nebo rozbití.

■ Čištění čisticí nádoby parní trysky

- Nabídka “Údržba” je přístupná z hlavní nabídky, pokud stisknete kartu “Údržba”.
- Pokud chcete vyčistit trysku a její nádobu, musíte dodržovat všechny kroky uvedené na kartě údržby.
- Nedodržení těchto kroků může vést k poškození systému.
- Stiskněte tlačítko “Čisticí nádoba” na dotykovém displeji.
- Chcete-li uzavřít nabídku “Údržba”, stiskněte kartu “Údržba”.
- Pak jen stačí sledovat pokyny na displeji, můžete také využít obrázky 9. kroku ručního čištění trysky, dokud se nezobrazí obrazovka uvedená vpravo.
- Tento čisticí cyklus je dokončen.



■ Čištění klapky na mletou kávu

⚠ Upozornění: Neotvírejte klapku silou, během přípravy kávy je vždy uzamčena.

- Nabídka “Údržba” je přístupná z hlavní nabídky, pokud stisknete kartu “Údržba”.
- Klapku na mletou kávu nelze vyčistit bez použití karty údržba. Vždy sledujte pokyny uváděné na obrazovce.
- Stiskněte tlačítko “Čištění klapky na mletou kávu” na dotykovém displeji.
- Klapka na mletou kávu je odemčena.
- Chcete-li uzavřít nabídku “Údržba”, stiskněte kartu “Údržba”.



1

2

- Otevřete víko klapky na mletou kávu.
- Vyměňte klapku na mletou kávu.



3

- Vyčistěte klapku na mletou kávu.
- Můžete ji vyčistit štětcem na mletou kávu nebo ji strčit pod vodu. Pozor, nutno důkladně osušit. Než ji vrátíte na místo, musí být suchá.



CS

SK

HU

RU

UK

4

- **Vraťte zpět klapku na mletou kávu.**
- Uzavřete víko klapky na mletou kávu. Klapka je tímto uzamčena / Pokud se zařízení zeptá, zda jste vyjmuli klapku: stiskněte tlačítko **OK** na dotykovém displeji.
- Čištění klapky na mletou kávu je dokončeno.



■ Výměna lahvičky s čisticí kapalinou

Zařízení vyzve k výměně lahvičky s čisticí kapalinou, k této výměně však může dojít na základě žádosti uživatele.

1

- Nabídka **“Údržba”** je přístupná z hlavní nabídky, pokud stisknete kartu **“Údržba”**.
- Vždy je nutno používat tento program, jelikož umožňuje aktualizovat počítadla.
- Stiskněte tlačítko **“Výměna lahvičky s čisticí kapalinou”** na dotykovém displeji.
- Chcete-li uzavřít nabídku **“Údržba”**, stiskněte kartu **“Údržba”**.



2

- **Otevřete levá dvířka (15).**
- Zatáhněte za zásuvku (19) lahvičky s čisticí kapalinou.
- Odšroubujte lahvičku, kterou chcete vyměnit. Používejte pouze lahvičky Krups, použití jiných výrobků, které nejsou kompatibilní nebo homologované společností Krups, znamená zrušení záruky.
- Odejměte uzávěr z nové lahve s čisticím prostředkem, našroubujte ho do zásobníku a příliš ho neutahujte (maximálně jeden a půl otáčky) (19).
- Našroubujte novou lahvičku. **Lahvičku je nutno opatrně postavit do osy zásuvky.**
- Našroubujte minimálně dvěma otočkami.



3

- **Zatlačte zásuvku dozadu**
- Znovu uzavřete dvířka.
- Stiskněte **OK**.
- **Tento program je skončený.**

8.2 Automatické programy čištění stroje

■ Program automatického čištění okruhu kávy

Pokud je nutné provést program čištění, přístroj vás na to upozorní. Toto čištění musí proběhnout přibližně každých 360 cyklů.

Pokud chcete provést tento čistící program, musíte si připravit nádobu s minimálním objemem 0,6 litru, kterou můžete vložit pod trysku na kávu, a čistící pastilku KRUPS (2 jsou součástí Welcome Pack).

Automatický program čištění obsahuje 3 fáze: jeden čistící cyklus a dva cykly proplachování, a trvá cca 20 minut.

Vždy je nutno ochránit vaši pracovní plochu během čištění a odstraňování vodního kamene, zejména pak pokud jsou z mramoru, kamene nebo dřeva.

⚠ Upozornění: Nemusíte provádět program čištění okamžitě poté, co vás k tomu zařízení vyzve, nicméně je potřeba jej provést v co nejkratší době. Musíte používat výhradně čistící pastilky KRUPS, protože záruka se nevztahuje na škody materiálu způsobené používáním pastilek jiných značek. Čistící pastilky jsou k dispozici ve vašem poprodejním servisu KRUPS.

⚠ Upozornění: Abyste splnili podmínky záruky, musíte provést čistící cyklus, když vás přístroj upozorní, abyste to déle neodkládali.

Zde uvádíme hlavní kroky tohoto programu. Nechte se nicméně navádět sestavou obrazovek, které zařízení zobrazuje.

- 1
 - Nabídka “Údržba” je přístupná z hlavní nabídky, pokud stisknete kartu “Údržba”.
 - Stiskněte tlačítko “Čištění okruhu kávy” na dotykovém displeji.
 - Chcete-li uzavřít nabídku “Údržba”, stiskněte kartu “Údržba”.



- 2
 - Vyprázdněte nádobu kolektoru kávové sedliny, vyjměte a vyprázdněte nádoby odkapávače, naplňte nádrž vodou.

- 3
- **Otevřete víko klapky na mletou kávu.**
 - Vyměňte klapku na mletou kávu.
 - Vyčistěte klapku na mletou kávu. Můžete ji vyčistit štětcem na mletou kávu nebo ji strčit pod vodu. Pozor, nutno důkladně osušit. Než ji vrátíte na místo, musí být suchá.



- 4
- **Vraťte zpět klapku, nezávěrejte ale víko.**



- 5
- **Do klapky vložte čisticí pastilku.**
 - Uzavřete víko klapky na mletou kávu. Je nutné provést tento program jako celek. Klapka je uzamčena.
 - Stiskněte tlačítko **OK** na displeji.



- 6
- **Pod trysky na kávu vložte nádobu o minimálním objemu 0,6 l a stiskněte tlačítko OK.**
 - Sledujte pokyny na displeji. Jakmile čisticí cyklus skončí, vyprázdněte nádobu a vraťte ji pod trysky na kávu, pak do nádržky dolijte vodu. Jakmile skončí druhé propláchnutí, vyprázdněte nádobu a nádoby odkapávače.



Upozornění: Čisticí program je nutno vždy provést celý.

Pokud program čištění přeruší výpadek dodávky elektrické energie nebo náhodné odpojení stroje, je nutno jej znovu spustit, pak se spustí od začátku. V tomto případě je nutno použít novou čisticí pastilku. Doporučujeme znovu spustit program jako celek, abyste propláchl okruh vody a odstranili zdraví škodlivé stopy čisticího přípravku.

■ Program automatického odstraňování vodního kamene z okruhu kávy

Pokud je nutné provést program odstraňování vodního kamene, přístroj vás na to upozorní. Frekvence provádění tohoto programu závisí na kvalitě použité vody (čím obsahuje více vápníku, tím častěji musí být přístroj zbavován vodního kamene) a na tom, zda používáte či ne filtr Claris Aqua Filter System. Pokud chcete provést tento program odstraňování vodního kamene, potřebujete nádobu, která pojme minimálně 0,6 l a kterou lze umístit pod trysky na kávu a parní trysku, a sáček přípravku na odstraňování vodního kamene KRUPS (F 054 - jeden sáček o 40 g je součástí Welcome Pack). Automatický program odstraňování vodního kamene obsahuje 3 fáze: jeden cyklus odstraňování vodního kamene a dva cykly proplachování. Program trvá cca 22 min.

⚠ Upozornění: Nemusíte provádět program odstraňování vodního kamene okamžitě poté, co vás k tomu zařízení vyzve, nicméně je potřeba jej provést v co nejkratší době. Musíte používat výhradně sáčky na odstraňování vodního kamene KRUPS dodané v Welcome Pack, protože záruka se nevztahuje na škody materiálu způsobené používáním sáčků jiných značek. Sáčky na odstraňování vodního kamene jsou k dispozici ve vašem poprodejním servisu KRUPS.

⚠ Upozornění: Abyste splnili podmínky záruky, musíte provést čistící cyklus, když vás přístroj upozorní, abyste to déle neodkládali.

1

- Po výzvě ze strany zařízení potvrďte spuštění programu.
- Vyprázdněte nádobu kolektoru na kávovou sedlinu, vyjměte a vyprázdněte nádoby odkapávače.

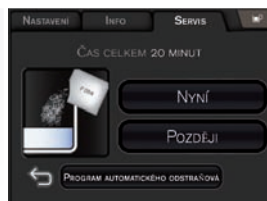

2

- Vyměňte nádrž na vodu.
- Pokud používáte filtrační kazetu Krups Claris Aqua Filter System, vyjměte ji, než spustíte odstraňování vodního kamene.
- Vyprázdněte nádrž na vodu a nalijte do ní vodu až po rysku CALC.
- Vlijte přípravek na odstraňování vodního kamene do nádržky na vodu a pak ji vraťte zpět.
- Použijte velkou lžici s dlouhou rukojetí a smíchejte vodu v nádrži, nebo vyjměte nádrž na vodu a opatrně ji natřeste zleva doprava, dokud se přípravek na odstraňování vodního kamene zcela nerozpustí.



3

- Pod trysky na kávu vložte nádobu o minimálním objemu 0,6 l a stiskněte tlačítko OK.
- Fáze odstraňování vodního kamene se spustí.



4

- Po skončení odstraňování vodního kamene: vyprázdněte nádobu a vraťte ji na místo, pak vyprázdněte nádrž na vodu, důkladně ji propláchněte a doplňte.
- Spustí se první proplachování.



5

- Konec prvního proplachování: vyprázdněte nádobu a vraťte ji na místo.



6

- Konec druhého proplachování a fáze odstraňování vodního kamene okruhu páry.
- Tryska se vrátí do čisticí nádoby.
- Vraťte zpět filtr Claris Aqua Filter System.
- Vyprázdněte nádobu a naplňte nádržku vodou.



⚠ Upozornění: Během odstraňování vodního kamene v zařízení nebo při čištění okruhu na kávu může voda velmi prudce vystříknout. Podle potřeby umístěte na nádobu odkapávače papírový ubrousek.

- Pokud vaše zařízení nefunguje správně, zkuste problém nejprve vyřešit pomocí tohoto seznamu poruch. Pokud navzdory všemu porucha přetrvává, obraťte se na horkou linku (viz kapitola 3.2).

PROBLÉM PORUCHA	MOŽNÉ PŘÍČINY	POSTUPY ŘEŠENÍ
<p>Zařízení zobrazuje poruchu na displeji, software je zablokovaný nebo zařízení nefunguje.</p>	<ul style="list-style-type: none"> ■ Problém softwaru. 	<ul style="list-style-type: none"> ■ Vypněte a odpojte zařízení, vyjměte filtrační kazetu, počkejte 20 sekund a zařízení znovu spusťte. ■ Pokud porucha přetrvává, zjistěte si údaj z displeje a kontaktujte oddělení péče o zákazníky KRUPS.
<p>Zařízení se nespustí po stisknutí tlačítka zapnout/vypnout.</p>	<ul style="list-style-type: none"> ■ Výpadek proudu nebo vadná pojistka. ■ Síťová zástrčka není správně zasunuta do zásuvky nebo je vadná síťová zástrčka. ■ Zařízení je poroucháno. 	<ul style="list-style-type: none"> ■ Zkontrolujte pojistky vaší elektroinstalace. ■ Zkontrolujte, zda je zástrčka řádně zasunuta do zásuvky nebo nechte zástrčku opravit. ■ Nechte zařízení zkontrolovat kvalifikovaným technikem.
<p>Použili jste mletou kávu a zařízení nepřipravuje kávu.</p>	<ul style="list-style-type: none"> ■ Naložili jste příliš mnoho mleté kávy nebo je mletá káva příliš jemná. 	<ul style="list-style-type: none"> ■ Použijte směs pro zařízení pro přípravu kávy espresso.
<p>Espresso nebo káva nejsou dostatečně teplé.</p>	<ul style="list-style-type: none"> ■ Teplota kávy je nastavena na příliš nízkou hodnotu. ■ Šálek na kávu je studený. 	<ul style="list-style-type: none"> ■ Zkontrolujte teplotu kávy v nabídce Nastavení. ■ Naprogramujte svůj recept pomocí funkce "Oblíbené" a zvyšte teplotu. ■ Předehřejte šálek a opláchněte jej teplou vodou, než zahájíte přípravu kávy.
<p>Káva je příliš řídká nebo nedostatečně silná.</p>	<ul style="list-style-type: none"> ■ V zásobníku na zrnkovou kávu není dost kávy. ■ Hotové množství kávy je příliš velké. 	<ul style="list-style-type: none"> ■ Zkontrolujte, zda je v zásobníku káva a zda nic neblokuje detektor přítomnosti (zrnko před čidlem...). ■ Snižte množství vody v kávě.
<p>Káva vytéká příliš pomalu.</p>	<ul style="list-style-type: none"> ■ Je zanesená filtrační kazeta. 	<ul style="list-style-type: none"> ■ Spusťte čištění stroje. ■ Vyjměte/vyměňte filtrační kazetu.

PROBLÉM PORUCHA	MOŽNÉ PŘÍČINY	POSTUPY ŘEŠENÍ
Káva není dostatečně krémová.		<ul style="list-style-type: none"> ■ Spusťte čištění stroje (viz kapitola 8).
Mlýnek vydává neobvyklý zvuk.	<ul style="list-style-type: none"> ■ V mlýnku jsou cizí předměty. 	<ul style="list-style-type: none"> ■ Zkontrolujte, zda se vám podaří vyjmout cizí předmět nějakou pomůckou, před jakýmkoli zásahem odpojte zařízení. ■ Kontaktujte oddělení péče o zákazníky KRUPS.
Z parní trysky nevystupuje žádná pára.	<ul style="list-style-type: none"> ■ Tryska nebo držák trysky jsou zablokované. ■ Použitá voda není optimální pro tvorbu páry. 	<ul style="list-style-type: none"> ■ Proveďte ruční čištění parní trysky (viz kapitola 8), vyčistěte a odblokujte každý z dílů. ■ Zkontrolujte, zda je parní tryska správně našroubovaná. ■ Vyprázdněte nádržku a na chvíli vyjměte kazetu Claris. ■ Naplňte nádrž minerální vodou s vysokým obsahem vápníku (>100mg/l) a proveďte postupně cykly páry (5 - 10) v nádobě, dokud nedosáhnete trvalého proudu páry.
Množství mléčné pěny není dostatečné.	<ul style="list-style-type: none"> ■ Pára nevystupuje správně. ■ Mléko není dostatečně chladné. 	<ul style="list-style-type: none"> ■ Viz předchozí odstavec. ■ Doporučujeme používat čerstvé, pasterizované nebo UHT mléko nedávno otevřené.
Mléčná pěna není dostatečně jemná.	<ul style="list-style-type: none"> ■ Pára nevystupuje správně. ■ Mléko je nevhodné. 	<ul style="list-style-type: none"> ■ Zkontrolujte, zda je mléko čerstvé a studené. ■ Zkontrolujte, zda je ve sklenici dostatek mléka. ■ Proveďte ruční čištění parní trysky (viz kapitola 8), vyčistěte a odblokujte každý z dílů. ■ Zkontrolujte, zda je parní tryska správně našroubovaná. ■ Doporučujeme používat čerstvé, pasterizované nebo UHT mléko nedávno otevřené.

PROBLÉM PORUCHA	MOŽNÉ PŘÍČINY	POSTUPY ŘEŠENÍ
Čištění trysky neprobíhá správně.	<ul style="list-style-type: none"> ■ Chybí čisticí kapalina. ■ Mléko je nevhodné. 	<ul style="list-style-type: none"> ■ Zkontrolujte, zda příprava kávy nekončí během ohřívání nebo pění. V tomto případě zkraťte dobu ohřívání a/nebo pění. ■ Zkontrolujte, zda není prázdná lahvička čisticí kapaliny. ■ Proveďte ruční čištění. ■ Doporučujeme vám používat studené mléko.
Po naplnění nádržky na vodu je na displeji stále výstražná zpráva.	<ul style="list-style-type: none"> ■ Nádržka na vodu není správně nainstalována. ■ Plovák na dně nádržky se nemůže volně pohybovat. ■ Nádržka na vodu je zanesená vodním kamenem. 	<ul style="list-style-type: none"> ■ Zkontrolujte a podle potřeby uvolněte plovák. ■ Nainstalujte správně nádržku na vodu, dokud neucítíte překonání určitého odporu. ■ Propláchněte nádržku na vodu pod vodou a podle potřeby odstraňte vodní kámen.
Po vyprázdnění nádoby odkapávače je na displeji stále výstražná zpráva.	<ul style="list-style-type: none"> ■ Detekční destičky jsou špinavé. 	<ul style="list-style-type: none"> ■ Vyčistěte a osušte kovové destičky v zadní části nádoby odkapávače.
Po vyprázdnění kolektoru kávové sedliny je na displeji stále výstražná zpráva.	<ul style="list-style-type: none"> ■ Kolektor kávové sedliny není správně nainstalován. ■ Kolektor kávové sedliny byl nainstalován příliš rychle. 	<ul style="list-style-type: none"> ■ Znovu nainstalujte správně kolektor kávové sedliny. ■ Počkejte obvykle nejméně 8 sekund, než prázdný kolektor znovu vrátíte zpět.
Během cyklu došlo k výpadku elektrické energie.		<ul style="list-style-type: none"> ■ Zařízení se automaticky znovu spustí, jakmile je zapojíte do sítě.
Pod zařízením je voda.	<ul style="list-style-type: none"> ■ Nádoba odkapávače není správně nasazena nebo přetéká. 	<ul style="list-style-type: none"> ■ Zkontrolujte, zda byla nádoba odkapávače správně nainstalována, a podle potřeby ji vyprázdněte.
Tryska nesestupuje do čisticí nádoby.	<ul style="list-style-type: none"> ■ Sestupování trysky blokuje čisticí nádoba. 	<ul style="list-style-type: none"> ■ Zkontrolujte, zda je nádoba správně vrácena na místo.

! **Poznámka:** Poruchy programu se často odstraní tím, že zařízení asi na minutu odpojíte a znovu zapojíte.

⚠ Nebezpečí: Opravy elektrického napájecího kabelu a zásahy elektroinstalace 230 V smí provádět jen kvalifikovaný technik. Pokud toto doporučení nedodržíte, vystavujete se riziku smrtelného zranění z důvodu elektřiny! Nikdy nepoužívejte žádné zařízení, které vykazuje viditelné škody!

10

TECHNICKÉ ÚDAJE

Napětí:	220-240V / 50 Hz	Hmotnost EA9 kov:	11,5kg
Výkon:	při provozu: 1450 W	Kolektor kávové sedliny	
Spotřeba energie:	V pohotovostním režimu: 0W	Malá nádoba odkapávače	
Nádržka na vodu:	1,7l	Velká nádoba odkapávače	
Nádrž na zrnkovou kávu:	280g	Délka kabelu	
Tlak čerpadla:	15 bar	Kapacita klapky na mletou kávu	1 lžička nebo 6 gramů
Rozměry (V*Š*H):	38,5*29,5*39,5cm		

11

PŘEPRAVA

- Uschovejte si originální obal pro případnou přepravu zařízení.

Než zařízení přepravíte nebo přesunete, vždy vyprázdněte kolektor na kávovou sedlinu, nádrž na zrnkovou kávu, lahvičku s čistící kapalinou, nádrž na vodu a nádoby odkapávače, aby nedošlo k vylití vody, čistícího prostředku nebo prostředku na odstraňování vodního kamene.

⚠ Upozornění: V případě, že zařízení vypadne z obalu během přepravy, doporučujeme je zanést do servisu, aby se ověřilo a zabránilo jakémukoli riziku požáru nebo nebezpečí v souvislosti s elektřinou.

12

LIKVIDACE

- Symbol uvedený na zařízení nebo na obalu uvádí, že tento výrobek nelze zpracovat jako běžný domovní odpad. Je tedy nutné jej předat do autorizovaného střediska třídění odpadů pro recyklaci elektrických a elektronických součástek. Pokud se správně zaměříte na tříděný sběr odpadu a na likvidaci zařízení po konci životnosti, přispějete k zachování přírodních zdrojů a zabráníte poškození životního prostředí a zdraví osob. Chcete-li získat podrobnější informace o místě odběru odpadů, kontaktujte svého prodejce.

! Poznámka: Váš přístroj obsahuje čtené obnovitelné nebo recyklovatelné materiály.

KRUPS

ESPRESSO AUTOMATIC
SÉRIA EA9000



WWW.KRUPS.COM

CS

SK

HU

RU

UK

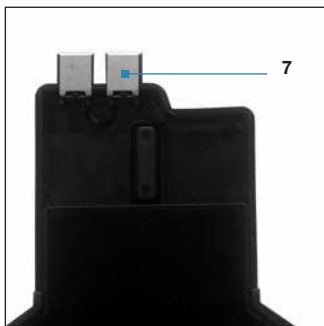
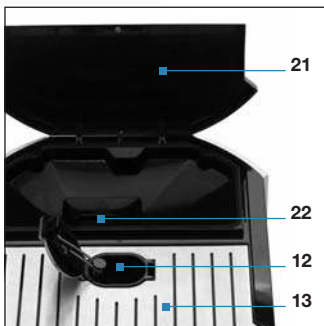
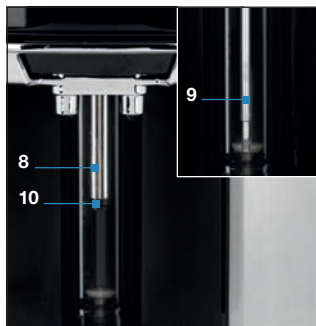

VITAJTE



Vážená zákazníčka, vážený zákazník,

Ďakujeme vám, že ste si zakúpili kávovar **Espresso Automatic séria EA9000**. Toto zariadenie vám umožní automaticky pripraviť rôzne druhy nápojov, espress, káv alebo mliečnych nápojov. Jeho cieľom je umožniť vám vychutnať si doma rovnakú kvalitu nápojov ako v reštaurácii, kedykoľvek si ich pripravíte cez deň alebo počas týždňa. Budete môcť oceniť tak kvalitu pripraveného nápoja, ako aj jednoduchú obsluhu.

Vďaka systému Compact Thermoblock System so zabudovanou filtračnou komorou, 15 barovému čerpadlu a možnosti prípravy kávy buď zo zrnkovej kávy čerstvo namletej pred filtráciou, alebo z mletej kávy vsypanej do nádoby na mletú kávu vám tento kávovar umožní pripraviť „silné espresso“, espressá a teplé kávy už od prvej šálky s maximálnou arómou a penou semišovej farby.

Vďaka svojmu jedinečnému a patentovanému systému na automatickú prípravu mliečnych nápojov veľmi jednoducho a bez problémov pripravíte vynikajúce cappuccino a caffè latte (biela káva): teplé s „trojvrstvovým efektom“ a s hustou a krémovou penou. Automatické programy na vyplachovanie a čistenie parnej trysky zaručujú vynikajúcu hygienu a rovnaký zážitok z každej šálky kávy.

Vďaka funkcii teplá voda je možné pripraviť čaje a iné instantné nápoje.

Všetky tieto nápoje je možné individualizovať pomocou ponuky „Obľúbené“. Je možné regulovať objem, pomery, intenzitu a teplotu nápojov.

Farebný dotykový displej umožňuje ergonomické a pohodlné prehľadávanie. Bude vás navigovať všetkými etapami od prípravy nápoja až po údržbové úkony.

Želáme vám veľa príjemných chvíľ s kávovarom Krups.

Pracovníci spoločnosti Krups



NIEKOĽKO RÁD ODBORNÍKOV

CS

Kvôli čo najlepšiemu využitiu tohto kávovaru vám pripomenieme niekoľko rád:

- Kvalita vody významnou mierou ovplyvňuje kvalitu arómy. Vodný kameň a chlór môžu pozmeniť chuť kávy. Odporúča sa používať filtračnú vložku Claris Aqua Filter System alebo mierne mineralizovanú vodu, aby sa zachovala úplná aróma kávy.
- Pri príprave ristretta, espresso a kávy sa odporúča používať vopred predhriate porcelánové šálky v tvare tulipánu (môžete ich napríklad ponoriť do teplej vody), ktorých veľkosť je prispôbena požadovanému množstvu. Pri príprave cappuccina, caffè latte a teplého mlieka sa odporúča používať šálky z hrubého skla, aby bol výsledok estetický, precízny a gurmánsky.
- Pražená zrnková káva môže stratiť svoju arómu, ak nie je chránená. Odporúča sa používať množstvo zrnkovej kávy ekvivalentné spotrebe počas 4-5 dní. Kávovar automaticky deteguje nedostatok zrnkovej kávy, takže si môžete byť vždy istí, že máte dostatok zrnkovej kávy na prípravu kávových nápojov. Kvalita zrnkovej kávy je subjektívna a rôznorodá, avšak odporúčame používať skôr arabicu ako robustu. Po niekoľkých skúšobných prípravách nájdete typ zmesi a praženia zrnkovej kávy, ktoré vám najviac vyhovuje. Zároveň vás upozorňujeme, že olejové a skaramelizované typy zrnkovej kávy sa nesmú používať, pretože by mohli poškodiť kávovar.
- Kvalita a jemnosť mletia ovplyvňujú intenzitu arómy a kvalitu peny. Čím jemnejšia, tým je pena krémovjšia. Musí byť prispôbena požadovanému nápoju: jemná na ristretto a espresso a hrubšia na kávu. Kvôli pohodliu kávovar reguluje túto činnosť automaticky.
- Vďaka nádobke a lyžičke na mletú kávu si môžete vychutnať daný nápoj inak. Mletá káva umožňuje meniť arómy a intenzity kávy podľa chuti. Ideálne je skladovať ju v chladničke v hermeticky uzavretom vrecku.
- Je možné používať pasterizované mlieko alebo mlieko spracované technológiou UHT, nízkotučné, polotučné alebo plnotučné, skladované v chladničke (7°C). Pri používaní špeciálnych mliek (mikrofiltrované, surové, fermentované, obohatené...) môže byť výsledok horší, najmä pokiaľ ide o kvalitu peny. Avšak pri predvolených receptoch sa odporúča používať studené a čerstvo otvorené mlieko.

SK

HU

RU

UK

Výrobca

SAS GSM

Rue Saint-Léonard

F-53104 Mayenne

Francúzsko

Na toto zariadenie platí záruka 2 roky a/alebo záruka na 8 000 cyklov, pričom za rok je možné realizovať maximálne 4 000 cyklov. Podrobnejšie informácie o záručných podmienkach vo vašej krajine nájdete v záručnom liste.

Tento výrobok je určený iba výhradne na domáce používanie a nie je vhodný na profesionálne ani komerčné účely. Akékoľvek iné ako domáce používanie ruší záruku.

Záruka nepokrýva škody a poškodenia vyplývajúce z nesprávneho používania, opráv vykonávaných nekvalifikovaným personálom alebo následkom nedodržania pokynov uvedených v tomto návode na obsluhu. Záruka nebude platiť ani v prípade, ak sa nevykonajú všetky údržbové úkony alebo nedodržia všetky údržbové pokyny a ani v prípade, ak sa použijú čistiace prostriedky alebo prostriedky na odstraňovanie vodného kameňa, ktoré nebudú v súlade s pôvodnými špecifikáciami spoločnosti KRUPS. Záruka neplatí ani v prípade, ak sa filtračná vložka Claris Aqua Filter System nepoužíva v súlade s pokynmi spoločnosti KRUPS. Záruka nepokrýva ani normálne opotrebovanie dielov (kamene mlynčeka, ventily, tesnenia), ani škody spôsobené cudzími predmetmi, ktoré sa dostanú do kávového mlynčeka (napríklad: drevko, kamienky, umelá hmota, diely a pod.).

⚠ Upozornenie: Ak si chcete zachovať platnosť záruky, pri tomto zariadení používajte iba príslušenstvo spoločnosti Krups.

PRÍSLUŠENSTVO (predáva sa samostatne)

Fotografie nemusia zodpovedať výrobku



F 088
Filtračná vložka
Claris - Aqua
Filter System
(1 filtračná
vložka je
súčasťou
dodávky)



XS 9000
(2 fľaštičky s
tekutým čistiacim
prostriedkom pre
parnú trysku)



F 054
Prášok na
odstraňovanie
vodného kameňa
(1 vrecko je
súčasťou dodávky)



XS 3000
10 čistiacich
tabletiék
(2 tabletky
sú súčasťou
dodávky)

1	DÔLEŽITÉ INFORMÁCIE O VÝROBKU A NÁVODE NA OBSLUHU	6
	1.1 Vysvetlenie symbolov použitých v návode na obsluhu	6
	1.2 Bezpečnostné pokyny	6
	1.3 Vhodné používanie	8
	1.4 Výrobky dodané spolu so zariadením	9
	1.5 Kontrola v továrni	9
2	OBRÁZOK ZARIADENIA	10
	2.1 Popis zariadenia	10
	2.2 Prezentácia jednotlivých symbolov	12
	2.3 Základné manipulačné úkony	12
3	UVEDENIE DO PREVÁDZKY	15
	INŠTALÁCIA ZARIADENIA	15
	3.1 Pred prvým použitím	15
	3.2 Pôvodné nastavenia	16
	3.3 Realizácia nastavení	16
4	PRÍPRAVA NÁPOJOV	20
	4.1 Informácie o receptoch	20
	4.2 Príprava kávových nápojov zo zrnkovej kávy	22
	4.3 Príprava kávových nápojov z mletej kávy	26
	4.4 Príprava iných nápojov: teplé mlieko s penou alebo bez peny a teplá voda	28
5	PONUKA „OBLÚBENÉ“	32
6	NASTAVENIA	35
7	INFORMÁCIE	37
8	ÚDRŽBA A ČISTENIE	39
	8.1 Ponuka „Údržba“	41
	8.2 Automatické programy na čistenie zariadenia	47
9	PROBLÉMY A NÁPRAVNÉ OPATRENIA	51
10	TECHNICKÉ ÚDAJE	54
11	PREPRAVA	54
12	LIKVIDÁCIA	54



1

DÔLEŽITÉ INFORMÁCIE O VÝROBKU A NÁVODE NA OBSLUHU

- V tomto návode nájdete všetky informácie týkajúce sa uvedenia do prevádzky, inštalácie a údržby automatického kávovaru na prípravu kávy/espressa. V tomto návode sa nachádzajú aj dôležité bezpečnostné pokyny. Pred prvým použitím zariadenia si dôkladne prečítajte návod na obsluhu a odložte si ho: používanie zariadenia v rozpore s návodom zbavuje spoločnosť Krups akejkoľvek zodpovednosti.

1.1 Vysvetlenie symbolov použitých v návode na obsluhu

- Symboly a priradené slová použité v tomto návode na obsluhu.

SYMBOL	PRIRADENÉ SLOVO	VÝZNAM
	Nebezpečenstvo	Upozornenie na riziko vážneho telesného alebo smrteľného zranenia. Symbol blesku upozorňuje na nebezpečenstvá týkajúce sa elektrického prúdu.
	Upozornenie	Upozornenie na riziko prípadnej poruchy, poškodenia alebo likvidácie zariadenia.
	Dôležité upozornenie Poznámka	Všeobecná poznámka týkajúca sa používania zariadenia alebo dôležitá poznámka z hľadiska prevádzky.

1.2 Bezpečnostné pokyny

! **Dôležité upozornenie:** Cieľom týchto bezpečnostných pokynov je chrániť vás, tretie osoby a zariadenie. Je nevyhnutné ich bezpodmienečne dodržiavať.

Podmienky používania

- Zariadenie neponárajte do žiadnej kvapaliny. Zariadenie nedávajte pod tečúcu vodu ani ho neponárajte do vody, ani do žiadnej inej kvapaliny. Pri akomkoľvek kontakte vodivých dielov zariadenia s vlhkosťou alebo vodou môže dôjsť k smrteľnému úrazu kvôli prítomnosti elektrického prúdu! Toto zariadenie sa smie používať iba v interiéri a v suchých miestnostiach.
- V prípade zmeny teploty vzduchu prostredia (z chladna na teplo) pred zapnutím zariadenia počkajte niekoľko hodín, aby sa predišlo poškodeniu zariadenia skondenovanou vodou.
- Dbajte na to, aby ste zariadenie nevystavovali priamemu slnečnému žiareniu, aby ste ho neumiestňovali na miesta vystavené teplu, chladu, mrazu alebo vlhkosti.
- Dbajte na to, aby ste zariadenie neukladali na teplé plochy, ako napríklad ohrevná platňa ani do blízkosti otvoreného ohňa, aby sa predišlo akémukoľvek riziku požiaru alebo inému poškodeniu!
- Zariadenie skladujte mimo dosahu detí.

- Toto zariadenie nesmú používať osoby (vrátane detí), ktoré majú zníženú fyzickú, senzorickú alebo mentálnu schopnosť, ani osoby, ktoré nemajú na to skúsenosti alebo vedomosti, okrem prípadov, keď im pri tom pomáha osoba zodpovedná za ich bezpečnosť, poskytuje im dozor alebo ich vopred poučí o používaní tohto zariadenia.
- Je potrebné dohliadať na deti, aby ste si boli istí, že sa s týmto zariadením nehrajú.
- V prípade požitia výrobkov dodaných spolu so zariadením okamžite vyhľadajte lekársku pomoc a/alebo toxikologické centrum.

Elektrické napájanie

 **Nebezpečenstvo:** V prípade nedodržania týchto pokynov môže dôjsť k smrteľným zraneniam spôsobeným elektrickým prúdom!

- Skontrolujte, či sa napájacie napätie uvedené na výrobnom štítku zariadenia zhoduje s napätím vašej elektrickej siete. Zariadenie zapájajte iba do uzemnenej sieťovej zásuvky.
- Dbajte na to, aby bola zásuvka ľahko prístupná, aby bolo možné zariadenie jednoducho odpojiť z elektrickej siete v prípade poruchy alebo búrky. Kvôli bezpečnosti zariadenia počas búrky vyťahnite sieťovú zástrčku. Pri vyťahovaní sieťovej zástrčky nefahajte za napájací kábel.
- V prípade, že počas prevádzky zistíte akúkoľvek anomáliu, alebo v prípade nesprávneho priebehu filtrácie, okamžite vyťahnite sieťovú zástrčku. Zariadenie odpojte z elektrickej siete, keď ho prestanete používať dlhšiu dobu a keď ho čistíte.
- Zariadenie nepoužívajte, ak je poškodený napájací kábel alebo samotné zariadenie.
- Ak je poškodený napájací kábel alebo zástrčka, nechajte napájací kábel bezpodmienečne vymeniť v autorizovanom servisnom stredisku spoločnosti KRUPS.
- Napájací kábel nenechávajte visieť cez okraj stola alebo cez okraj pracovnej dosky. Na teplé časti zariadenia nedávajte ruku ani napájací kábel.
- Neodporúča sa používať rozdvojky ani predlžovacie káble.
- Akékoľvek chybné zapojenie zariadenia ruší záruku.

Zariadenie

- Do zásobníka na zrnkovú kávu a/alebo do nádoby na mletú kávu nedávajte vodu.
- Akýkoľvek zásah do zariadenia musí vykonať autorizované servisné stredisko spoločnosti KRUPS, okrem čistenia a odstraňovania vodného kameňa, kedy je potrebné postupovať podľa návodu na obsluhu tohto zariadenia.
- Z bezpečnostných dôvodov používajte iba príslušenstvo a spotrebný tovar schválený spoločnosťou KRUPS, pretože sú perfektne prispôbené pre dané zariadenie.
- Zariadenie odpojte z elektrickej siete, keď odchádzate z miestnosti alebo domu na dlhšiu dobu.
- Zariadenie nikdy neotvárajte. Hrozí riziko úrazu elektrickým prúdom! Akékoľvek neoprávnené otvorenie zariadenia ruší záruku. Zariadenie nepoužívajte, ak správne nefunguje alebo ak bolo poškodené. V danom prípade sa odporúča zariadenie nechať prezrieť v autorizovanom servisnom stredisku spoločnosti KRUPS (pozrite si zoznam v knižke Servisy spoločnosti KRUPS).
- Z bezpečnostných dôvodov a z dôvodov homologizácie je zakázané zariadenie vlastným spôsobom modifikovať alebo upravovať, pretože iba testované zariadenia sú homologizované a výrobca nepreberá žiadnu zodpovednosť v prípade poškodenia.

- Počas vytvárania pary pri príprave cappuccina, teplého mlieka alebo teplej vody neblokujte mechanizmus na posun parnej trysky dopredu, jej spúšťanie, vyťahovanie ani na posun dozadu. V danom prípade výrobca nepreberá žiadnu zodpovednosť za škody a záruka nebude pokrývať žiadne poškodenie zariadenia tohto druhu.
- Z bezpečnostných dôvodov počas vytvárania pary pri príprave cappuccina, teplého mlieka alebo teplej vody dávajte pozor, aby ste ruky nevložili pod výstupný otvor parnej trysky.
- Parná tryska môže byť teplá, preto dbajte na to, aby ste s ňou nemanipulovali počas používania ani hneď po ňom.
- Pohyb trysky neblokujte rukou ani žiadnou inou prekážkou.
- V prípade, že šálku neumiestnite alebo ju umiestnite nesprávne, hrozí riziko zovretia a popálenia.
- Do nádoby na mletú kávu nedávajte nič iné ako mletú kávu alebo čistiace tablety, nedávajte viac mletej kávy ako je odporúčaná maximálna dávka (1 lyžica). V danom prípade nebude žiadne poškodenie zariadenia kryté zárukou.

Používanie a údržba

- V prípade poruchy alebo nesprávneho priebehu cyklu skontrolujte zariadenie a snažte sa problém vyriešiť (pozri kapitolu 9: Problémy a nápravné opatrenia) alebo v prípade, že porucha pretrváva, nechajte zariadenie opraviť.
- Pri odstraňovaní vodného kameňa a čistení zariadenia vždy postupujte podľa pokynov. Pred akoukoľvek údržbou vyťahnite sieťovú zástrčku.
- Záruka na zariadenie (pozri samostatný dokument) neplatí, ak zo zariadenia nebol odstraňovaný vodný kameň, ak nebolo čistené alebo pravidelne udržiavané, alebo ak sa v mlynčeku alebo v nádobke na mletú kávu nachádzal cudzí predmet.

1.3 Vhodné používanie

- Tento kávovar na prípravu kávy/espressa Espresso Automatic série EA9000 sa smie používať iba na prípravu espressa, kávy, teplej vody alebo na prípravu mliečnej peny.
- Toto zariadenie sa smie používať iba na domáce a podobné účely (maximálne 4 000 cyklov ročne), ako napríklad:
 - používanie v kuchynských kútoch vyhradených pre personál v obchodoch, kanceláriách a v iných profesionálnych priestoroch;
 - používanie na farmách;
 - môžu ho používať klienti hotelov, motelov a iných priestorov, ktoré majú ubytovací charakter;
 - používanie v priestoroch typu „hostovské izby“.
- Tento kávovar na prípravu kávy/espressa Espresso Automatic série EA9000 nie je určený na komerčné ani profesionálne účely. Používanie iné ako používanie opísané v tomto návode nie je v súlade s pokynmi a môže spôsobiť telesné zranenia a materiálne škody, ako aj poškodiť alebo zlikvidovať zariadenie (pozri kapitolu 1.2 „Bezpečnostné pokyny“).

1.4 Výrobky dodané spolu so zariadením

- Skontrolujte výrobky dodané spolu so zariadením. V prípade, že nejaký diel chýba, kontaktujte priamo našu zákaznícku linku (pozri kapitolu 3.2: Pôvodné nastavenia).

Dodané diely:

- Kávovar Espresso Automatic série EA9000
- 2 fl'aštičky s tekutým čistiacim prostriedkom pre parnú trysku
- 2 čistiace tabletky
- 1 vrečko prípravku na odstraňovanie vodného kameňa
- Filtračná vložka Claris – Aqua Filter System s príslušenstvom na zaskrutkovanie
- 2 šálky na cappuccino
- Lyžica na mletú kávu so štetcom
- 1 tyčinka na určovanie tvrdosti vody
- Návod na obsluhu
- Zoznam popredajných servisných stredísk spoločnosti Krups
- Záručné dokumenty
- 1 napájací kábel
- 1 špendlík

1.5 Kontrola v továrni

- Zariadenie bolo pred opustením výrobnéj továrne skontrolované a testované. Napriek akejkoľvek snahe o dôkladné očistenie je možné, že sa v mlynčeku na kávu budú nachádzať zvyšky kávy a/alebo na mriežke odkvapkávacej nádoby kvapky kávy. Ďakujem vám za pochopenie. Pred prvým použitím alebo po niekoľkých dňoch nepoužívania sa odporúča zariadenie raz alebo viackrát vypláchnuť.

2

OBRÁZOK ZARIADENIA

2.1 Popis zariadenia







- Fotografia zariadenia sa nachádza na rozkladacej stránke. Rozložte túto stránku. Jednotlivé ovládacie prvky zariadenia sú uvedené nižšie, ako aj ich krátky popis:

Č.	OZNAČENIE	FUNKCIA
1	Tlačidlo zapnúť/vypnúť	Slúži na uvedenia zariadenia pod napätie.
2	Tlačidlo mletá káva	Slúži na prístup k funkcii mletá káva a na odistenie nádoby na mletú kávu.
3	Farebný dotykový displej	Umožňuje prístup k receptom a iným funkciám kávovaru.
4	Zásobník vody + vyberateľné veko	Obsahuje vodu určenú na prípravu nápojov, čistenie a vyplachovanie.
5	Zberač kávovej usadeniny	Slúži na zbieranie použitej mletej kávy.
6	Malá odkvapkávacia nádoba s mriežkou: je možné ju zložiť pri používaní vysokých šálok	Slúži na zbieranie vody alebo kávy, ktorá môže vyteciť zo zariadenia počas prípravy nápojov alebo po nej. V prípade, že sa používajú vysoké šálky, je možné ju vybrať (nápoje s väčším objemom, najmä caffè latte).
7	Veľká odkvapkávacia nádoba so snímacími lamelami	Slúži na zbieranie vody, ktorá vyteká zo zariadenia (odvzdušňuje systém Thermoblock a hydraulický systém) alebo vody vytekajúcej z malej odkvapkávacej nádoby.
8	Tryska na prípravu pary/teplej vody	Slúži na výrobu pary na zohrievanie alebo výrobu mliečnej peny, alebo na výrobu teplej vody.
9	Rúrka trysky na prípravu pary/teplej vody	
10	Koncovka parnej trysky	
11	Nádoba na čistenie parnej trysky	Slúži na spustenie automatických programov na vyplachovanie a čistenie trysky na prípravu mliečnej peny.
12	Nádobka na mletú kávu	Slúži na vloženie mletej kávy. Slúži na vloženie čistiacich tablietiek počas automatického čistiaceho programu.

Č.	OZNAČENIE	FUNKCIA
13	Odkladací priestor na šálky	Slúži na odloženie a predhrievanie šálok.
14	Pravé dvierka	Umožňuje prístup k zásobníku vody.
15	Lavé dvierka	Umožňuje prístup k fľaštičke s tekutým čistiacim prostriedkom, lyžici/štetcu na mletú kávu a zberaču kávovej usadeniny.
16	Trysky na prípravu kávy a rukoväť na nastavenie výšky	Slúži na prípravu kávy.
17	Kábel	Slúži na napájanie zariadenia (vyberateľný).
18	Fľaštička s tekutým čistiacim prostriedkom	Obsahuje prostriedok potrebný na automatické vyčistenie parnej trysky.
19	Držiak fľaštičky s tekutým čistiacim prostriedkom	Drží fľaštičku s čistiacim prostriedkom (zaskrutkovať).
20	Lyžica na dávkovanie mletej kávy so štetcom	Slúži na dávkovanie potrebného množstva mletej kávy na prípravu kávy z mletej kávy. Štetec slúži na očistenie nádoby na mletú kávu od zvyškov mletej kávy.
21	Vyberateľné veko zásobníka na zrnkovú kávu	Slúži na zatvorenie zásobníka na zrnkovú kávu. (Stačí mierne pootvoriť vyberateľné veko pomocou zárezov na boku zásobníka na zrnkovú kávu. Následne sa veko otvorí samo.)
22	Zásobník na zrnkovú kávu	Slúži ako zásobník na zrnkovú kávu a je vybavený automatickým snímačom.
23	Osvetlenie šálky pomocou LED diód	Slúži na osvetlenie nápoja počas jeho prípravy.

2.2 Prezentácia jednotlivých symbolov

- V nižšie uvedenej tabuľke sú zhrnuté všetky symboly týkajúce sa displeja:

	Slúži na potvrdenie danej etapy.
	Slúži na vrátenie sa na predchádzajúcu etapu.
	Slúži na prezeranie jednotlivých prvkov.
	Slúži na zdvíhanie parnej trysky pri niektorých ponukách.
	Slúži na spúšťanie parnej trysky pri niektorých ponukách.
	Slúži na prejdeie na nasledujúcu etapu alebo na prerušenie prípravy nápoja. Napríklad počas cyklu na prípravu cappuccina slúži na prejdeie z etapy vytváranie peny na etapu príprava kávy alebo na prerušenie etapy dokončovanie prípravy kávy.
	Slúži na vypnutie cyklu počas prípravy.

2.3 Základné manipulačné úkony

- **Zapnutie alebo vypnutie zariadenia**



Stlačte tlačidlo zapnúť/vypnúť.

- **Vkladanie zrnkovej kávy**



Otvorte veko zásobníka na zrnkovú kávu. Vložte zrnkovú kávu. Zatvorte veko zásobníka na zrnkovú kávu.

- Zrnkovú kávu nasypťe do zásobníka s objemom približne 250 g.

- **Kávovar žiada o naplnenie zásobníka, avšak v zásobníku je ešte zrnková káva:** niektoré druhy káv môžu ovplyvniť optické snímače; zrnkovú kávu je potrebné zamiešať rukou, aby sa znova zaručila funkčnosť tejto funkcie.
- **Kávovar deteguje zrnkovú kávu, ale výsledná káva je veľmi slabá:** niektoré druhy zrnkovej kávy (najmä veľmi veľké alebo veľmi mastné) neschádzajú plynulo do mlynčeka. Je potrebné ich ručne posunúť a/alebo zmeniť druh zrnkovej kávy.
- **Kávovar nezdetegoval zrnkovú kávu:** je potrebné zistiť, či zrno neupchalo optické snímače. Funkcia nie je funkčná.

⚠ Upozornenie: Do zásobníka na zrnkovú kávu nikdy nedávajte mletú kávu ani vodu. Dbajte na to, aby sa žiaden cudzí predmet (malý kameňok, tvrdé drevko...) nedostal do zásobníka na zrnkovú kávu, pretože môže poškodiť mlynček (toto poškodenie nie je kryté zárukou).

⚠ Nebezpečenstvo: Pri akomkoľvek kontakte vodiacich komponentov zariadenia s vodou hrozí riziko smrteľného poranenia spojeného s prítomnosťou elektrického prúdu!

■ Nalievanie vody

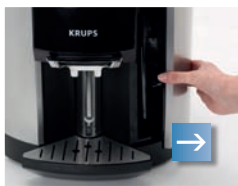

Otvorte pravé dverka.



Zdvihnite a vytiahnite zásobník vody.



Naplňte zásobník vody. Znova založte zásobník vody. Zatvorte dverka.

- **Kávovar žiada o naplnenie zásobníka, avšak v zásobníku je ešte stále voda:** je potrebné si uvedomiť, že kávovar reguluje množstvo vody v závislosti od požadovaného receptu. Preto je normálne, že pri žiadosti o naplnenie zásobníka nie je v zásobníku vždy rovnaké množstvo vody.
- **Kávovar nezdetegoval zásobník:** skontrolujte, či je zásobník dobre zatlačený až na dno (musíte cítiť, že dobre zapadol).

⚠ Upozornenie: Do zásobníka nalievajte iba vodu!

■ Vyprázdňovanie zberača kávovej usadeniny

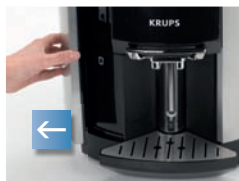

Otvorte ľavé dverka.



Vyberte zberač kávovej usadeniny. Vysypte použitú kávoú usadeninu. Znova založte zberač kávovej usadeniny.

- Otvorte ľavé dverka (15). Vyberte zberač kávovej usadeniny (5). Pred opätovným založením ho vyprázdňte a očistite.

⚠ Upozornenie: Zásobník neumývajte v umývačke riadu.

■ Vyprázdňovanie odkvapkávacích nádob



Vyberte malú odkvapkávaciu nádobu.



Vyprázdňte malú odkvapkávaciu nádobu.



Vyberte veľkú odkvapkávaciu nádobu.



Vyprázdňte veľkú odkvapkávaciu nádobu. Osušte lamely.



Znova založte veľkú aj malú odkvapkávaciu nádobu.



V kávovare sa nachádzajú 2 odkvapkávacie nádoby (6 a 7).

- Malá odkvapkávacia nádoba na zbieranie kvapiek z trysiek na prípravu kávy, ktorú je možné zložiť pri príprave nápojov do veľkých šálok.
- Do veľkej odkvapkávacej nádoby sa zbiera použitá voda, ako aj voda pretekajúca z malej odkvapkávacej nádoby.
- Vo veľkej odkvapkávacej nádobe sa nachádza snímač, aby sa predchádzalo preliatiu.
- V prípade, že je potrebné nádobu vyprázdniť, sa na displeji zobrazí správa.
- Je potrebné, aby bolo veko tejto nádoby založené, aby sa predišlo nadmernej tvorbe kondenzátu a vytekaniu vody.

⚠ Upozornenie: Veko a mriežka môže počas vyprázdňovania vypadnúť.

- Ak je nádoba znečistená, očistite ju pod tečúcou vodou. Ak sú kovové lamely znečistené, ošúchajte ich pod tečúcou vodou. Lamely pred opätovným založením do kávovaru dobre osušte.
- Odkvapkávacie nádoby sa počas vyprázdňovania oddelia. Je potrebné dbať na to, aby sa voda nedostala na kovové lamely nachádzajúce sa na konci odkvapkávacej nádoby.
- Ak kávovar požaduje vyprázdnenie odkvapkávacej nádoby, keď je prázdna, skontrolujte, či sú lamely nachádzajúce sa v zadnej časti odkvapkávacej nádoby čisté a dôkladne suché.

■ Nastavenie výšky trysiek na prípravu kávy



■ Keď používate veľkú šálku: pohár kávy s caffè latté bez misky na zachytávanie kvapiek



Kávovar sa dodáva s dvomi šálkami (na cappuccino a caffè latte).



3 UVEDENIE DO PREVÁDZKY

⚠ Nebezpečenstvo: Zariadenie zapájajte iba do uzemnenej sieťovej zásuvky 230 V. V opačnom prípade môže dôjsť k smrteľným úrazom kvôli prítomnosti elektrického prúdu! Dodržiavajte bezpečnostné pokyny (pozri odsek „Bezpečnostné pokyny“).

INŠTALÁCIA ZARIADENIA

- Kávovar položte na stabilnú rovnú plochu. Dbajte na to, aby vybrané miesto bolo dostatočne vetrané, pretože zariadenie produkuje teplo. Dbajte na to, aby ste zariadenie neukladali na také materiály, ako napríklad mramor. Z displeja a mriežok odstráňte ochrannú fóliu.

3.1 Pred prvým použitím

- Pred prvým použitím zariadenia určite tvrdosť vody, aby ste mohli zariadenie prispôsobiť danej tvrdosti vody. Rovnakým spôsobom postupujte aj v prípade, že kávovar používate na miestach, kde je tvrdosť vody odlišná, alebo ak zistíte zmenu tvrdosti vody. Ak chcete zistiť tvrdosť vody, použite na to tyčinku dodanú so zariadením alebo sa obráťte na svojho dodávateľa vody.

Meranie tvrdosti vody

- Pohár naplňte vodou a na 5 sekúnd doň ponorte tyčinku. Počkajte minútu a odčítajte tvrdosť vody. Pri počiatočnom nastavovaní kávovaru budete musieť zadať triedu tvrdosti vody (od 0 do 4). Červené značky na tyčinke určujú stupeň tvrdosti vody: trieda 0 znamená žiadna červená značka, teda voda je veľmi mierne mineralizovaná. Podľa počtu červených značiek je voda viac alebo menej mineralizovaná.

Podrobnosti o triedach tvrdosti nájdete v nižšie uvedenej tabuľke:

Stupeň tvrdosti	Trieda 0	Trieda 1	Trieda 2	Trieda 3	Trieda 4
° dH	< 3°	> 4°	> 7°	> 14°	> 21°
° e	< 3,75°	> 5°	> 8,75°	> 17,5°	> 26,25°
° f	< 5,4°	> 7,2°	> 12,6°	> 25,2°	> 37,8°
Nastavenie zariadenia	0	1	2	3	4

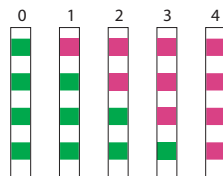

Triedy tvrdosti vody potrebné pri počiatočnom nastavovaní zariadenia (odsek 3.2)

- Keď sa na kávovare zobrazí táto obrazovka, musíte po vykonaní testu tvrdosti vody zadať pomocou dotykového displeja počet červených a zelených značiek. Ak sú na tyčinke označené 2 červené značky a 2 zelené značky, na dotykovom displeji stlačte dva prvé červené štvorčeky a dva posledné zelené štvorčeky. Následne sa na displeji zobrazí identické označenie ako na tyčinke.



Ak sa presťahujete alebo ak sa významnou mierou zmení kvalita vody, je potrebné znova zmeniť parametre tvrdosti vody.

3.2 Pôvodné nastavenia

- Pri prvom používaní kávovaru musíte vykonať rôzne nastavenia. Postupujte podľa pokynov zobrazených na displeji. Cieľom nasledujúcich odsekov je poskytnúť vám niekoľko vizuálnych detailov.

3.3 Realizácia nastavení

- Stlačením tlačidla zapnúť/vypnúť (1) uveďte zariadenie pod napätie. Na displeji sa zobrazí privítanie a následne ponuka nastavení „Jazyky“. Po každom výbere parametra sa budete môcť vrátiť späť vďaka symbolu . Podľa pokynov na displeji vykonajte ostatné nastavenia.

Prístroj vás tiež vyzve, aby ste nastavili nasledujúce parametre:

JAZYK

- Na kávovare sa nachádza dotykový displej.
- Jazyk nastavte stláčaním šípok doľava, kým sa nezobrazí nápis „Dobrý deň“ vo vybranom jazyku.
- Nastavenie potvrdte stlačením tlačidla **OK**.

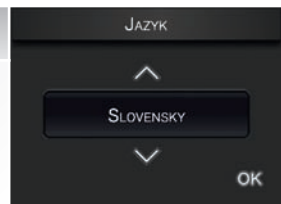

ČÍSLO HORÚCEJ LINKY PRE KRAJINU S MIESTOM POBYTU

- Toto číslo je priradené krajine, ktorú ste zvolili. Môžete ho však upraviť, keďže sa v priebehu času môže meniť.



JEDNOTKA MERANIA

- Môžete zvoliť jednotku merania objemu podľa svojho želania z oz na ml.

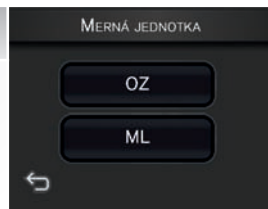

DÁTUM A HODINA

- Správny dátum by sa mal normálne zobrazovať automaticky. V prípade potreby môžete pomocou šípok nastaviť aj deň, mesiac a napokon rok.
- Pre nastavenie času stlačte želaný časový formát (24 H alebo AM/PM).



AUTOMATICKÉ VYPNUTIE

- Môžete zvoliť časovú dobu, po uplynutí ktorej sa váš prístroj automaticky vypne: od 15 minút až po 2 hodiny, po 15 minútových úsekoch.
- Nastavte automatické zastavenie pomocou šípok.
- Stlačte **OK** pre potvrdenie.

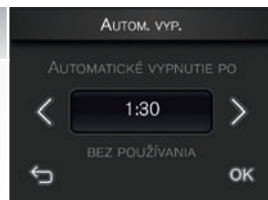

TEPLOTA

- Môžete zvoliť úroveň teploty svojej prípravy, z úrovne 1 (najnižšia teplota) po úroveň 3 (najvyššia teplota).



TVRDOŠŤ VODY

- Svoj prístroj musíte nastaviť podľa tvrdosti vody, a to medzi 0 a 4 (pozri P16 a P17).

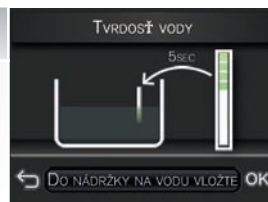

INŠTALÁCIA FILTRA (OKAMŽITÁ)

- **Inštalácia filtra:** stlačte tlačidlo „Teraz“.
- Otvorte pravé dverka na kávovare a vyberte zásobník vody.
- Filtračnú vložku a príslušenstvo na jej zaskrutkovanie vyberte z pôvodného obalu a príslušenstvo na zaskrutkovanie zmontujte podľa obrázku.
- Otočením sivého krúžku na vrchnom konci filtra nastavte mesiac založenia filtračnej vložky (poloha 1 na obrázku, číslo vľavo v okienku). Mesiac výmeny filtračnej vložky je uvedený v polohe 2 na obrázku.
- Príslušenstvo na zaskrutkovanie filtračnej vložky upevnite podľa obrázku.
- Odoberte odnímateľný kryt nádržky.
- Filtračnú vložku zaskrutkujte na dno zásobníka vody: vložte filtračnú vložku, zaskrutkujte ju a vyberte príslušenstvo na zaskrutkovanie filtračnej vložky.
- Zásobník vody naplňte vodou a vložte ho do kávovaru.
- Zatvorte pravé dverka. Kávovar naplní filtračnú vložku.

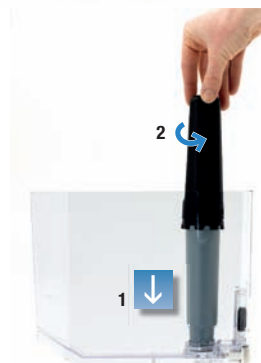
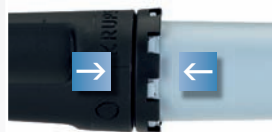

! Poznámka: Filtračnú vložku je potrebné vymieňať asi po každých 50 litroch vody alebo každé 2 mesiace. Kávovar vás upozorní o koľko dní alebo po koľkých litroch je potrebné vymeniť filtračnú vložku. (pozri kapitolu 7 Ponuka Informácie)

INŠTALÁCIA FILTRA (ODDIALENÁ)

- Nastavenie potvrdíte stlačením tlačidla „Neskôr“.
- Vyberte zásobník vody pod pravými dverkami.
- Zásobník vody naplňte vodou a vložte ho do kávovaru.
- Znova zatvorte pravé dverka.



CS

SK

HU

RU

UK

ZALOŽENIE TEKUTÉHO ČISTIACEHO PROSTRIEDKU

- Nastavenie potvrdíte stlačením tlačidla „Teraz“ alebo tlačidla „Neskôr“, ak chcete úkon oddialiť.
- Otvorte ľavé dverka (15). Vyberte držiak (19) a fľaštičku (18) zaskrutkujte na držiak.
- Držiak s fľaštičkou znova založte a zatvorte dverka.
- Fľaštičku nezaskrutkujte až na doraz.
- Fľaštička musí byť zarovnaná s držiakom.



AUTOMATICKÝ PROGRAM NA ČISTENIE TRYSKY

- Kávovar vás vyzve, aby ste spustili tento program.
- V danom prípade stlačte tlačidlo „Teraz“. Cyklus bude trvať 5 minút a na displeji sa bude zobrazovať priebeh čistenia.



PREDHRIEVANIE, AUTOMATICKÁ ÚDRŽBA, VYPLACHOVANIE

- Kávovar najprv spustí cyklus predhrievania okruhov, následne vykoná automatický test a navrhne vám spustiť cyklus vyplachovania.
- Nejakú nádobku položte pod trysku na prípravu kávy a následne stlačte tlačidlo **ÁNO**, ak si želáte daný cyklus. Spustí sa cyklus vyplachovania, ktorý sa automaticky vypne po vytečení 40 ml vody.
- Na displeji sa následne zobrazí hlavná ponuka nápojov.

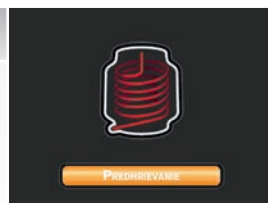









! **Poznámka:** Ak sa prvý cyklus preruší skôr, ako sa úplne ukončí, budete musieť znova zadať niektoré parametre alebo potvrdiť niektoré nastavenia.

! **Dôležité upozornenie:** Pred prípravou prvého nápoja skontrolujte, či sú dobre zatvorené všetky veká, nádobka na mletú kávu a dverka a či sú všetky komponenty kávovaru správne nainštalované.

4.1 Informácie o receptoch

- V závislosti od vybraného receptu kávovar Espresso Automatic EA9000 automaticky nastaví množstvo namletej kávy, aj jemnosť mletia. Odporúča sa používať porcelánové šálky veľkosti prispôsobenej požadovanému množstvu a ideálne predhriate. Pri príprave mliečnych nápojov sa odporúča používať šálky z hrubého skla.

Tabuľka nápojov a používateľom upraviteľných parametrov

RECEPTY NA PRÍPRAVU KÁVY	Počet možných šálok	Možné nastavenia Objem (ml)	Možné nastavenia Intenzita
RISTRETTO (silné espresso)	1	20 až 35 ml (po 5 ml)	Automatický 
ESPRESSO	1	40 až 70 ml (po 10 ml)	  
	2 x 1	2 x 40 až 70 ml (po 10 ml) v jednom cykle	Automatický 
KÁVA	1 2 x 1	80 až 180 ml (po 10 ml) 2 x 80 až 180 ml (po 10 ml) v dvoch cykloch	  

- Cappuccino sa pripravuje tak, aby pozostávalo z nasledujúcich častí: 1/3 mlieka + 1/3 kávy + 1/3 mliečnej peny. Môžete dosiahnuť maximálny objem približne 300 ml.
- Caffè Latte sa pripravuje tak, aby pozostávalo z nasledujúcich častí: 3/5 mlieka + 1/5 kávy + 1/5 mliečnej peny. Môžete dosiahnuť maximálny objem približne 260 ml.
- Teplé mlieko sa pripravuje tak, aby pozostávalo z nasledujúcich častí: 3/5 mlieka + 2/5 mliečnej peny.

Teplé mlieko s penou	Konečný objem	Mlieko
Malé	180 ml	100 ml
Stredné	240 ml	150 ml
Veľké	310 ml	200 ml
Teplá voda	Konečný objem	
	Od 20 ml do 250 ml	

4.2 Príprava kávových nápojov zo zrnkovej kávy

- Cieľom tejto kapitoly je vysvetliť fungovanie kávovaru a jeho funkcie prostredníctvom prípravy espressa a cappuccina.

■ Espresso

- Na dotykovom displeji stlačte tlačidlo „Espresso“.
 - V prípade, že kávovar zistí pri potvrdení receptu nedostatok zrnkovej kávy, vyzve vás, aby ste zaplnili zásobník na zrnkovú kávu (pozri kapitolu 2.3).
 - V prípade, že kávovar zistí pri potvrdení receptu nedostatok vody, vyzve vás, aby ste naplnili zásobník vody.
 - Pod trysky na prípravu kávy položte jednu šálku alebo viac šálok.
 - Trysku na prípravu kávy je možné spustiť a zdvihnúť v závislosti od veľkosti šálky/šálok.



- Možné nastavenia
 - Zariadenie vám umožňuje pripraviť jednu alebo dve šálky nápoja.
 - Výber intenzity: čím viac je nastavenej zrnkovej kávy, tým bude nápoj silnejší. Intenzitu nápoja je možné upraviť pomocou šípok nachádzajúcich sa nad a pod uvedenou hodnotou (okrem prípadu prípravy dvojitého espressa).
 - Výber objemu: na displeji sa zobrazí objem posledného pripravovaného espressa. Tento objem je možné upraviť pomocou šípok nachádzajúcich sa nad a pod uvedenou hodnotou < > .
 - Prípravu nápoja je možné spustiť stlačením tlačidla „Spustiť“ na dotykovom displeji.



- Príprava espressa
 - Kávovar poprípade spustí cyklus predhrievania a potom cyklus mletia zrnkovej kávy, utlačania mletej kávy a filtrovania.
 - Objem kávy je možné upraviť aj počas cyklu pomocou šípok nachádzajúcich sa hore a dole.
 - Prípravu nápoja je možné prerušiť stlačením symbolu „Vypnúť“, tlačidla zapnúť/vypnúť (1) alebo tlačidla mletá káva (2).
 - Šálku zoberte, keď sa na displeji zobrazí: espresso je pripravené.



■ Cappuccino

! Dôležité upozornenie: ak chcete pripraviť čo najlepšie „mliečne“ nápoje podľa receptov spoločnosti Krups:

- Navrhované recepty sa pripravujú s chladným polotučným mliekom spracovaným technológiou UHT skladovaným vo dvierkach chladničky (pri teplote 7°C) a podávajú sa v šáľkach dodaných spolu s kávovarom;
- Je možné použiť čerstvé pasterizované mlieko (nedávno otvorené) alebo mlieko spracované technológiou UHT, nízkotučné, polotučné alebo plnotučné skladované v chladničke. Je dôležité, aby bolo otvorené len krátko a aby malo danú teplotu. Pri používaní špeciálnych mliek (mikrofiltrované, surové, fermentované, obohatené...) môže byť výsledok horší, najmä pokiaľ ide o kvantitu a kvalitu peny;
- Aby ste zaručili optimálny výsledok, odporúča sa dodržiavať uvedené proporcie a používať šálky dodané spolu s kávovarom;
- Ak použijete iné ako tie, ktoré boli dodané s kávovarom, dbajte na to, aby ste použili šálku prispôbenú objemu podľa receptu (alebo aby ste brali do úvahy penu).
- Ak má mlieko izbovú teplotu, skráťte dobu predhrievania (stlačte tlačidlo >> počas prípravy nápoja).

1 ■ Na dotykovom displeji stlačte tlačidlo „Cappuccino“.

- V prípade, že kávovar zistí pri potvrdení receptu nedostatok zrnkovej kávy, vyzve vás, aby ste zaplnili zásobník na zrnkovú kávu (pozri kapitolu 2.3).
- V prípade, že kávovar zistí pri potvrdení receptu nedostatok vody, vyzve vás, aby ste naplnili zásobník vody.



2 ■ Výber objemu (malé/stredné/veľké).

- Na displeji sa zobrazí celkový objem posledného pripravovaného cappuccina (objem mlieka + objem kávy + objem peny). Tento výber je možné pozmeniť pomocou šípok nachádzajúcich sa vľavo a vpravo od uvedenej hodnoty (malé - stredné - veľké).
- Stlačte tlačidlo „Spustiť“.



3 ■ Šálku naplňte uvedeným množstvom mlieka.

- Do šálky nalejte množstvo mlieka uvedené na displeji.
- Stlačte tlačidlo OK.



- 4
- **Pod trysky na prípravu kávy položte jednu šálku.**
 - Šálku je potrebné položiť čo najbližšie k čistiacej nádobe, pod parnú trysku dozadu do vyhradeného priestoru.
 - Avšak dbajte na to, aby ste šálkou nezatlačili na čistiacu nádobu (11), aby sa predišlo jej vybratiu.
 - Trysku na prípravu kávy je možné spustiť a zdvihnúť v závislosti od veľkosti šálky. Parná tryska sa spustí iba za trysky na prípravu kávy. Maximálnu výšku šálky určujú trysky na prípravu kávy, šálku pri vkladaní pod trysky na prípravu kávy nenakláňajte.
 - Ak chcete použiť veľkú šálku (alebo hrnček), bude asi potrebné vybrať malú odkvapkávaciu nádobu (6).
 - Stlačte tlačidlo **OK**.



- 5
- **Etapa predhrievania mlieka: mlieko sa najprv predhrieva a počas tejto doby sa melie zrnková káva určená na prípravu kávy.**
 - Tryska sa posúva dopredu a spúšťa do mlieka.
 - Koniec trysky sa ponorí do mlieka na 1 cm, aby sa zaručil dobrý výsledok. V opačnom prípade šálka nie je vhodná na nastavený objem, prípravu nápoja prerušte stlačením tlačidla „Vypnúť“ a zmeňte šálku.
 - Ak je počiatočná teplota používaného mlieka vyššia ako 7°C, môžete skrátiť dobu predhrievania stlačením tlačidla „>>“ a prejdite k príprave peny, aby sa „nezhoršila“ kvalita nápoja.



⚠ Upozornenie: Pohyb trysky neblokujte rukou ani žiadnou inou prekážkou. V prípade, že šálku neumiestnite alebo ju umiestnite nesprávne, hrozí riziko zovretia a popálenia. Stlačením tlačidla stop úplne vypnete prípravu nápoja, filtrácia sa teda zruší. Nepoužitá mletá káva sa zlikviduje.

- 6
- **Etapa prípravy mliečnej peny: z mlieka sa následne pripraví pena v závislosti od vybraného nápoja.**
 - Dobu prípravy peny je možné predĺžiť alebo skrátiť. (pozor na vyliatie).
 - Stlačením tlačidla „>>“ je možné zastaviť prípravu peny a prejsť k príprave kávy.



! Dôležité upozornenie: príprava pary sa nezastaví okamžite po stlačení tlačidla „>>“ (ale do 3 až 5 sek.). Dané tlačidlo stlačte dostatočne včas, aby sa predišlo akémukoľvek vyliatiu.

- Tryska stúpa a vracia sa späť, aby sa vrátila do čistiacej nádoby.

- 7
- **Etapy prípravy kávy.**
 - Kávovar stlačí mletú kávu a spustí cyklus filtrovania. Objem bude v súlade s vybraným receptom.
 - Objem kávy je však možné upraviť aj počas cyklu.
 - Prípravu kávy je možné zastaviť stlačením tlačidla „Vypnúť“.
 - Šálku zoberte, keď sa na displeji zobrazí: cappuccino je pripravené.
 - Podľa chuti pridajte trochu cukru alebo hoblínky čokolády/kakao. Cukor sa smie pridávať iba na konci prípravy nápoja.



- 8
- **Automatické vyplachovanie trysky.**
 - Tryska sa vyplachuje automaticky po každej príprave mliečného nápoja, aby sa zaručila hygiena kávovaru.
 - Pred spustením prípravy ďalšieho nápoja je potrebné počkať, kým sa vyplachovanie ukončí.



4.3 Príprava kávových nápojov z mletej kávy

- Pomocou kávovaru Espresso Automatique EA9000 je možné pripraviť aj nápoje z mletej kávy buď bezkofeínovej, alebo z istej zmesi, alebo ak už nemáte zrnkovú kávu.

⚠ Upozornenie: Objem pod vekom zodpovedá maximálnemu povolenému množstvu mletej kávy. Dbajte na to, aby ste pri príprave nápoja vložili mletú kávu iba raz. Mletú kávu v nádobke na mletú kávu neutlačajte. Ak otvoríte veko a znova ho zatvoríte bez toho, aby ste vložili mletú kávu, kávovar vykoná automatický test. Ak nejaký predmet spadne do kávovaru, je nevyhnutné ho odpojiť z elektrickej siete a zaniešať do popredajného servisného strediska. Nádobka na mletú kávu je zaistená. Ak ju chcete odistiť, stlačte tlačidlo mletá káva.

ŽIADNE POŠKODENIE VYPLÝVAJÚCE Z VLOŽENIA VEĽKÉHO MNOŽSTVA MLETEJ KÁVY NEBUDE ODSTRÁNENÉ AKO ZÁRUČNÁ OPRAVA.

■ Espresso pomocou ponuky „Café moulu“ (Mletá káva)

- Cieľom tejto kapitoly je na príklade prípravy espressa opísať prípravu nápojov z mletej kávy, ktorá sa dávkuje do otvoru pre mletú kávu. Príprava ostatných nápojov je podobná, stačí postupovať podľa jednotlivých obrazoviek zobrazených na displeji.

1

- Stlačte tlačidlo mletá káva.



2

- Nádobka na mletú kávu je odistená.
- Na dotykovom displeji stlačte tlačidlo „Espresso“.
- V prípade, že kávovar zistí pri potvrdení receptu nedostatok vody, vyzve vás, aby ste naplnili zásobník vody.



3

- Otvorte veko nádobky na mletú kávu.
- V prípade, že zistíte, že v danej nádobke je vlhkosť, je potrebné ju utrieť.



4

- Z ľavých dvierok zoberte lyžicu na dávkovanie mletej kávy (20).



5

- **Dávkovanie mletej kávy.**
- Mletú kávu nasypete do nádoby na mletú kávu.
- Pri každom nápoji použite iba jednu lyžicu mletej kávy.
- Znova zatvorte veko nádoby na mletú kávu.
- Následne kávovar nádobku zaistí.



6

- **Výber objemu.**
- Stlačte tlačidlo „Spustiť“.



7

- **Príprava kávy.**
- Kávovar stlačí mletú kávu a spustí cyklus filtrovania.
- Prípravu kávy je možné zastaviť stlačením tlačidla „Vypnúť“.



4.4 Príprava iných nápojov: teplé mlieko s penou alebo bez peny a teplá voda

■ Teplé mlieko s penou

1

- **Na dotykovom displeji stlačte tlačidlo „Teplé mlieko“.**
- V prípade, že kávovar zistí pri potvrdení receptu nedostatok vody, vyzve vás, aby ste naplnili zásobník vody.



2

- **Výber: s penou alebo bez peny.**
- Ak chcete okrem teplého mlieka pripraviť aj penu, začiarknite políčko „Príprava mliečnej peny“.
- Ak si vyberiete recept na prípravu mlieka „Bez peny“, je možné, že na vrchu bude aj tak tenká vrstva peny.
- Prípravu spustíte stlačením tlačidla „Spustiť“.
- Zvoľte objem (malý/stredný/veľký).



- **Naplňte šálku objemom mlieka uvedeným na displeji a položte ju pod trysku na kávu.**

- Šálku je potrebné položiť čo najbližšie k čistiacej nádobe, pod parnú trysku dozadu do vyhradeného priestoru.
- Avšak dbajte na to, aby ste šálkou nezatlačili na čistiacu nádobu (11), aby sa predišlo jej vybratiu.

- 3**
- Trysku na prípravu kávy je možné spustiť a zdvihnúť v závislosti od veľkosti šálky. Parná tryska sa spustí iba za trysky na prípravu kávy. Maximálnu výšku šálky určujú trysky na prípravu kávy, šálku pri vkladaní pod trysku na prípravu kávy nenakláňajte.

- Ak chcete použiť veľkú šálku (alebo hrnček), bude asi potrebné vybrať malú odkvapkávaciu nádobu (6).

- Stlačte tlačidlo **OK**.



- **Etapa predhrievania mlieka.**

- Fáza napenenia mlieka: mlieko sa potom napení podľa zvoleného receptu.

4



- **Tryska stúpa a vracia sa späť, aby sa vrátila do čistiacej nádoby.**

- Šálku zoberte, keď sa na displeji zobrazí: mlieko je pripravené.

5

- **Vyplachovanie trysky.**

- Tryska sa vyplachuje automaticky. Pred opätovným spustením prípravy nápoja je nevyhnutné počkať na ukončenie tohto cyklu.



■ Teplá voda

- **Na dotykovom displeji stlačte tlačidlo „Teplá voda“.**

- V prípade, že kávovar zistí pri potvrdení receptu nedostatok vody, vyzve vás, aby ste naplnili zásobník vody.

1



2

■ Výber objemu.

- Na displeji sa zobrazí množstvo vody požadované pri poslednej príprave. Tento objem je možné upraviť pomocou šípok nachádzajúcich sa vľavo a vpravo od uvedenej hodnoty.



3

■ Pod trysky na prípravu kávy položte jednu šálku.

- Ak chcete použiť veľkú šálku (alebo hrnček), bude asi potrebné vybrať malú odkvapkávaciu nádobu. Je potrebné dbať na to, aby šálka vošla pod trysky na prípravu kávy bez problémov.
- Šálku je potrebné umiestniť do blízkosti čistiacej nádoby.
- Dbajte na to, aby ste vybrali šálku prispôbenú objemu receptu. Maximálnu výšku šálky určujú trysky na prípravu kávy, šálku pri vkladaní pod trysky na prípravu kávy nenakláňajte.
- Dbajte na to, aby ste šálkou nezatlačili na čistiacu nádobu (11), aby sa predišlo jej vybratiu.



4

■ Stlačte tlačidlo OK. Tryska vyjde z čistiacej nádoby a umiestni sa nad šálku.

- Polohu trysky je možné upraviť podľa potrieb pomocou symbolov + a -. Ak je tryska príliš vysoko v porovnaní s dnom šálky, hrozí riziko vyšpliechnutia. Dbajte na to, aby sa tiež tryska nedotýkala dna šálky.
- Na dotykovom displeji stlačte tlačidlo **OK**.



5

■ Vytekanie teplej vody z parnej trysky.

- Kávovar sa prípadne prepne do režimu predhrievania a následne začne vytekať teplá voda.
- Tento objem je možné upraviť pomocou šípok nachádzajúcich sa nad a pod uvedenou hodnotou.
- Stlačením tlačidla „Vypnúť“ je možné zastaviť prípravu nápoja.



! **Dôležité upozornenie:** Príprava teplej vody sa nezastaví okamžite po stlačení tlačidla „Vypnúť“ (oneskorenie 3 až 5 sekúnd). Dané tlačidlo stlačte dostatočne včas, aby sa predišlo akémukoľvek vyliatiu.

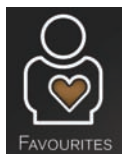

■ Ponuka „Oblúbené“ kávovaru Espresso Automatic série EA9000 spoločnosti Krups slúži na uloženie **preferovaných receptov** a na ich **individuálnu úpravu** podľa chuti a zvyku. Je možné vytvoriť až 8 profilov, ktoré môžu obsahovať až 8 receptov. Obrazovky vám pomôžu intuitívnym spôsobom pri prechádzaní celej tejto ponuky. Cieľom tejto kapitoly je vysvetliť na príklade espressa možnosti tohto programu.

■ Individuálne upravené recepty vychádzajú z hlavnej ponuky (pozri stranu 21).

■ Kritériá na individuálnu úpravu receptov závisia od daných receptov: množstvo kávy, intenzita kávy, teplota kávy, množstvo mlieka, doba predhrievania a doba prípravy peny.

ETAPY A NASTAVENIE PARAMETROV RECEPTOV V PONUKE „OBLÚBENÉ“

RECEPTY	1. ETAPA	2. ETAPA	3. ETAPA
Ristretto (silné espresso)	Výber objemu	Potvrdenie názvu	
Espresso	Buď 1, alebo 2 šálky	1. Výber objemu 2. Intenzita kávy (3) 3. Teplota (3)	Potvrdenie názvu
Káva	Buď 1, alebo 2 šálky	1. Výber objemu 2. Intenzita kávy (3) 3. Teplota (3)	Potvrdenie názvu
Cappuccino	1. Objem chladného mlieka 2. Doba vytvárania mliečnej peny**	1. Objem kávy 2. Intenzita kávy (3)	Potvrdenie názvu
Caffe Latte	1. Objem chladného mlieka 2. Doba predhrievania** 3. Doba vytvárania mliečnej peny**	1. Objem kávy 2. Intenzita kávy (3)	Potvrdenie názvu
Teplé mlieko	1. Vytváranie mliečnej peny alebo nie	1. Objem chladného mlieka 2. Doba predhrievania 3. Doba vytvárania mliečnej peny**	Potvrdenie názvu
Teplá voda	Výber objemu	Potvrdenie názvu	

* slúži na zvýšenie teploty nápoja.

** slúži na zväčšenie množstva peny v danom nápoji.

- Ponuku „Oblúbené“ je možné otvoriť stlačením príslušného symbolu v hlavnej ponuke.
- Pred vytvorením individualizovaného receptu je potrebné vytvoriť profil používateľa.



YTVORENIE PROFILU

1

- Pri prvej návšteve ponuky „Oblíbené“ vám kávovar ponúkne vytvoriť nový profil. Stlačte tlačidlo OK.
- Počas používania je možné nový profil vytvoriť stlačením ikony .



2

- Následne zadajte názov profilu pomocou alfanumerickej klávesnice na displeji a názov potvrdte stlačením tlačidla OK.



3

- Následne je potrebné vybrať farbu profilu. Vyberte ju a výber potvrdte stlačením tlačidla OK.

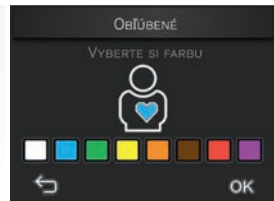

4

- Váš profil sa zobrazí v ponuke Oblíbené. Do tohto profilu je možné vložiť až 8 receptov. Stlačením tlačidla profilu sa zobrazí zoznam príslušných receptov.

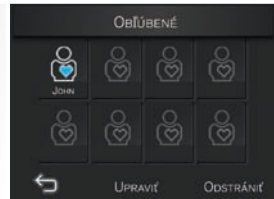

Poznámka: kedykoľvek je možné:

- **Vytvoriť nový profil stlačením tlačidla +**
 - Je potrebné vykonať rovnaké úkony a zadať názov a vybrať farbu.
- **Upraviť vlastnosti profilov stlačením tlačidla „Zmeniť“.**
 - Vyberte profil, ktorý chcete upraviť;
 - Upravte názov;
 - Upravte farbu;
 - Úpravu potvrdte stlačením tlačidla OK;
- **Odstrániť jeden alebo viac profilov stlačením tlačidla „Odstrániť“;**
 - Vyberte jeden alebo viac profilov, ktoré chcete odstrániť;
 - Žiadosť alebo žiadosti o potvrdenie potvrdte stlačením tlačidla OK.

CS

SK





HU

RU

UK

VYTVORENIE RECEPTU

■ Príklad espressa

1	<ul style="list-style-type: none"> Po vytvorení profilu je možné stlačením tlačidla + priradiť tomuto profilu recept. K dispozícii je niekoľko receptov. Vyberte si recept Espresso. 	
2	<ul style="list-style-type: none"> Výber počtu šálok: vyberte si 1 alebo 2 šálky a stlačte príslušné tlačidlo. 	
3	<ul style="list-style-type: none"> Výber parametrov kávy: vyberte si objem (od 40 do 70 ml), intenzitu (zrnkovej kávy od 1 do 3) a teplotu (úroveň 1 až 3) espressa, ktoré chcete uložiť. Nastavenie potvrdíte stlačením tlačidla OK. 	
4	<ul style="list-style-type: none"> Zobrazí sa predvolený názov tohto receptu espressa. Môžete si ho ponechať (stlačením tlačidla Potvrdiť) alebo upraviť (stlačením tlačidla Zmeniť). Ak ho upravíte, v názve sa bude nachádzať slovo Espresso a pomocou klávesnice môžete pridať príponu. Následne stlačte tlačidlo OK, čím potvrdíte nový názov. 	
5	<ul style="list-style-type: none"> Recept sa následne uloží pod novým názvom a zobrazí sa na obrazovke receptov požadovaného profilu používateľa. 	

Poznámka: kedykoľvek je možné:

- Vytvoriť nový recept stlačením tlačidla +**
 - Je potrebné vykonať rovnaké úkony a nastaviť parametre receptu.
- Upraviť vlastnosti receptov stlačením tlačidla „Zmeniť“.**
 - Následne vyberte recept, ktorý chcete upraviť;
 - Upravte parametre receptu;
 - Upravte názov receptu;
 - Úpravu potvrdíte stlačením tlačidla OK.
- Odstrániť jeden alebo viac receptov stlačením tlačidla „Odstrániť“.**
 - Vyberte jeden alebo viac receptov, ktoré chcete odstrániť;
 - Žiadosť alebo žiadosti o potvrdenie potvrdíte stlačením tlačidla OK.

6

NASTAVENIA

- Ponuka „**Nastavenia**“ slúži na vykonanie požadovaných úprav s cieľom zaručiť optimálne pohodlie pri používaní prispôbené vašim preferenciám. V tejto kapitole popíšeme základné dostupné nastavenia. Postupujte podľa pokynov uvedených na jednotlivých obrazovkách displeja.

- Ponuku „**Nastavenia**“ je možné otvoriť z hlavnej ponuky stlačením karty „**Nastavenia**“.
- Je možné upraviť: jazyk, jas, dátum a čas, mernú jednotku; ale aj tvrdosť vody, teplotu kávy a režim automatického vypnutia.
- Ak sa chcete vrátiť do hlavnej ponuky, stlačte tlačidlo malej šálky v pravom hornom rohu.
- Ak chcete opustiť ponuku nastavení: stlačte kartu **nastavenia**.

Medzi možnými nastaveniami nájdete: jazyk, dátum a hodinu, jednotku merania, tvrdosť vody, teplotu kávy.



- 1
 - **Jas**
 - Zvýšte alebo znížte jas displeja zariadenia.
 - Nastavenie potvrdíte stlačením tlačidla **OK**.



- 2
 - **Auto-off** (Automatické vypnutie)
 - Zvoľte si dobu, počas ktorej bude zariadenie zapnuté pred automatickým vypnutím, od 15 minút do dvoch hodín, po 15 minútach.
 - Nastavenie potvrdíte stlačením tlačidla **OK**.

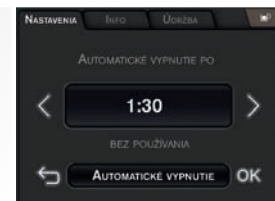

- 3
 - **Ak chcete opustiť ponuku nastavení**
 - Stlačením symbolu  sa vrátite do ponuky nastavení. Ak sa chcete vrátiť do hlavnej ponuky, stlačte kartu **Nastavenia**.
 - Nastavenie potvrdíte stlačením tlačidla **OK**.

CS

SK

HU

RU

UK

7

INFORMÁCIE

- Ponuka „**Informácie**“ slúži na sprístupnenie niektorých informácií o používaní a o niektorých etapách životnosti zariadenia. Poskytuje aj informácie o údržbe kávovaru. V tejto kapitole popíšeme základné dostupné informácie. Postupujte podľa pokynov uvedených na jednotlivých obrazovkách displeja.

- **Ponuku „Informácie“ je možné otvoriť z hlavnej ponuky stlačením karty „Informácie“.**

- Zobrazí sa súhrn dostupných informácií týkajúcich sa termínu: vyplachovania, odstraňovania vodného kameňa, výmeny filtra, čistenia trysiek, čistenia okruhu na prípravu kávy, výmeny tekutého čistiaceho prostriedku a cyklov na prípravu nápojov.

- Ak sa chcete vrátiť do hlavnej ponuky, stlačte tlačidlo malej šálky v pravom hornom rohu.

- Ak chcete opustiť ponuku **informácie** : stlačte kartu **Informácie**.



- **Cykly**

- Poskytuje informácie o spotrebe týkajúcej sa kávových alebo mliečnych nápojov, ako aj o počte či ste ich pripravili pomocou ponuky „Mletá káva“ alebo „Oblíbené“.

- Nastavenie potvrdíte stlačením tlačidla **OK**.

1

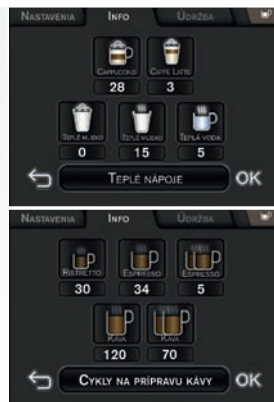

- **Zákaznícka linka**

- Zistíte číslo zákazníckej linky zodpovedajúce vašej krajine.

2

- Je možné ho zmeniť stlačením tlačidla „Zmeniť“.

- Nastavenie potvrdíte stlačením tlačidla **OK**.

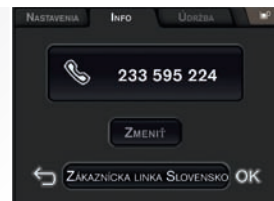

- **Vodný filter**

- Poskytuje informácie o poslednej výmene filtra a o ďalšej plánovanej výmene filtra.

3

- Je možné aj spustiť proces výmeny filtra.

- Nastavenie potvrdíte stlačením tlačidla **OK**.

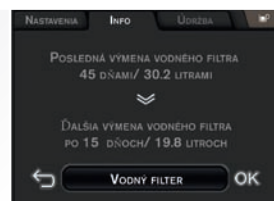

4

■ Vylachovanie

- Poskytuje informácie o vylachovacích cykloch vykonaných na kávovare.
- Nastavenie potvrdíte stlačením tlačidla **OK**.

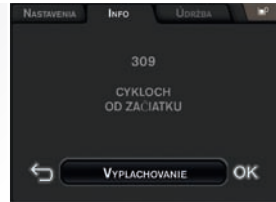

CS

5

■ Čistiaci okruh kávovaru – Odstraňovanie vodného kameňa

- Oznamuje vám počet cyklov uskutočnených od posledného čistenia/odstraňovania vodného kameňa a počet cyklov, ktoré treba uskutočniť pred nasledujúcim odstránením vodného kameňa.
- Je možné aj spustiť program na očistenie okruhu na prípravu kávy.
- Nastavenie potvrdíte stlačením tlačidla **OK**.

■ Automatické/manuálne čistenie parnej trysky

- Oznamuje vám počet cyklov uskutočnených od posledného automatického/manuálneho čistenia parnej trysky a počet cyklov, ktoré treba uskutočniť pred nasledujúcim automatickým čistením parnej trysky.
- Môžete tiež spustiť program automatického/manuálneho čistenia parnej trysky.
- Nastavenie potvrdíte stlačením tlačidla **OK**.

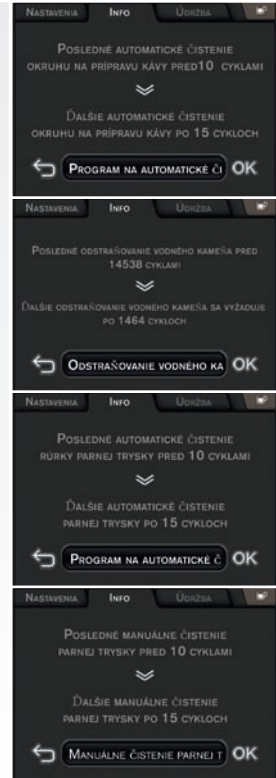

SK

HU

6

■ Tekutý čistiaci prostriedok

- Poskytuje informácie o počte cyklov realizovaných od poslednej výmeny fľaštičky s tekutým čistiacim prostriedkom a počte cyklov realizovateľných pred ďalšou výmenou fľaštičky s tekutým čistiacim prostriedkom.
- Je možné aj spustiť program na výmenu fľaštičky s tekutým čistiacim prostriedkom.
- Nastavenie potvrdíte stlačením tlačidla **OK**.

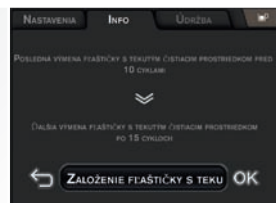

RU

UK

8.1 Ponuka „Údržba“

■ Ak chcete otvoriť ponuku „Údržba“, stlačte kartu „Údržba“.

■ Automatické čistenie parnej trysky

Kávovar môže spustiť program automatického čistenia trysky na vašu žiadosť alebo automaticky. Automatické čistiace programy sa spúšťajú v závislosti od počtu a typu realizovaných mliečnych nápojov.

V tejto kapitole popíšeme základné etapy tohto programu automatického čistenia, ak si ho vyžiada používateľ. Postupujte podľa pokynov uvedených na jednotlivých obrazovkách displeja kávovaru.

1

- Ponuku „Údržba“ je možné otvoriť z hlavnej ponuky stlačením karty „Údržba“.
- Na dotykovom displeji stlačte tlačidlo „Automatické čistenie trysky“.
- Poznámka: čistiaci cyklus sa nesmie prerušiť.
- Ak sa chcete vrátiť do hlavnej ponuky, stlačte tlačidlo malej šálky v pravom hornom rohu.
- Ak chcete opustiť ponuku „Údržba“, stlačte kartu „Údržba“.
- V prípade potreby vás kávovar vyzve, aby ste vymenili fľaštičku s tekutým čistiacim prostriedkom.



2

- **Stlačte tlačidlo Spustiť.**
(opačný postup spôsobí návrat na pôvodnú obrazovku).
- Kávovar najprv spúšťa cyklus vyplachovania trysky.
- Tryska vychádza z čistiacej nádoby.
- Tekutý čistiaci prostriedok sa automaticky nadávačuje do čistiacej nádoby trysky.
- Kávovar zmieša vodu s tekutým čistiacim prostriedkom.
- Kávovar spustí čistenie trysky, pričom trysku nechá ponorenú v danej zmesi.
- Následne sa tryska dvakrát vypláchne vodou.
- **Čistiaci cyklus je ukončený.**



■ Manuálne čistenie parnej trysky

Kávovar môže požiadať o manuálne čistenie trysky alebo spustiť daný program na vašu žiadosť. Manuálne čistenia sa vykonávajú v závislosti od počtu a typu realizovaných mliečnych nápojov.

V tejto kapitole popíšeme základné etapy tohto programu manuálneho čistenia, ak si ho vyžiada používateľ. Postupujte podľa pokynov uvedených na jednotlivých obrazovkách displeja kávovaru.

1

- Ponuku „Údržba“ je možné otvoriť z hlavnej ponuky stlačením karty „Údržba“.
- Pri čistení trysky a jej nádoby je nevyhnutné dodržiavať postup uvedený v karte „Údržba“ ().
- V prípade nedodržania tohto postupu môže dôjsť k poškodeniu systému.
- Na dotykovom displeji stlačte tlačidlo „Manuálne čistenie trysky“.
- Ak chcete opustiť ponuku „Údržba“, stlačte kartu „Údržba“.

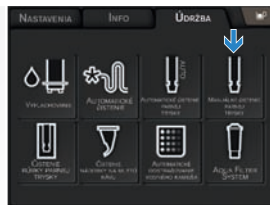

2

- **Tryska vychádza z čistiacej nádoby.**
- Týmto spôsobom je možné očistiť všetky diely kávovaru umiestnené za tryskou na prípravu kávy.



3

- **Vyberte obe odkvapkávacie nádoby.**
- Vyprázdnite ich a očistite.
- Tryska sa posunie trochu dopredu a dole.



4

- **Odskrutkujte koncovku trysky (10) s parnou tryskou (9).**
- Nevyberajte tesnenia z koncovky, pretože by mohlo dôjsť k ich poškodeniu a zníženiu výkonnosti pri tvorbe peny.



⚠ Upozornenie: Pri odskrutkovaní hrozí riziko popálenia, pretože teplota trysky môže byť vysoká (> 50°C).

5

- 3 otvory na koncovke trysky očistíte špendlíkom určeným na tento účel a dodaným spolu s Welcome Pack. Je potrebné oddeliť tieto dva diely, aby ich bolo možné dôkladne očistiť.
- Koncovku neumývajte v umývačke riadu.
- Dbajte na dôkladné očistenie koncovky.
- Stlačte tlačidlo **OK**.



6

■ **Spúšťa sa rúrka parnej trysky.**

- Je možné ju dôkladne očistiť vlhkou handričkou (je možné použiť aj tekutý čistiaci prostriedok na riad, avšak následne je potrebné ju dôkladne opláchnuť). Rúrku parnej trysky nie je možné odmontovať.
- Stlačte tlačidlo **OK**. Rúrka parnej trysky sa vytiahne hore, aby bolo možné založiť koncovku parnej trysky a trysku.



7

■ **Trysku s koncovkou naskrutkujte na rúrku parnej trysky.**

- Stlačte tlačidlo **OK**.
- Zostava parnej trysky sa vytiahne hore a zastane nad čistiacou nádobou.



8

■ **Čistenie čistiacej nádoby parnej trysky (11).**

- Na nasledujúcu otázku odpovedajte stlačením tlačidla **ÁNO**: „Chcete očistiť čistiacu nádobu?“, ak chcete pokračovať v čistení.
- Zatlačte vrchnú časť nádoby, aby ste ju mohli vybrať. Očistite ju pod tečúcou vodou.
- Ak chcete nádobu znova založiť, najprv založte spodnú časť a potom zatlačte na vrchnú časť: až kým nepočujete „kliknutie“.
- Stlačte tlačidlo **OK**.



9

- **Obe odkvapkávacie nádoby založte na miesto** (pozri obrázky na strane 13).
- Cyklus manuálneho čistenia parnej trysky je ukončený.
- Stlačením tlačidla **OK** ho potvrdíte a opustíte danú ponuku.



! Upozornenie: Pri manuálnom čistení trysky a čistiacej nádoby sa musí bezpodmienečne dodržiavať tento postup: v opačnom prípade hrozí riziko poškodenia zostavy parnej trysky, riziko nesprávnej prevádzky alebo zlomenia.

■ Čistenie čistiacej nádoby parnej trysky

- Ponuku „Údržba“ je možné otvoriť z hlavnej ponuky stlačením karty „Údržba“.
- Pri čistení trysky a jej nádoby je nevyhnutné dodržiavať postup uvedený v karte „Údržba“.
- V prípade nedodržania tohto postupu môže dôjsť k poškodeniu systému.
- Na dotykovom displeji stlačte tlačidlo „Čistiaca nádoba“.
- Ak chcete opustiť ponuku „Údržba“, stlačte kartu „Údržba“.
- Ak chcete v danej ponuke zostať, postupujte podľa pokynov uvedených na displeji a obrázkov uvedených v 9. etape programu na manuálne čistenie trysky, až kým sa na displeji nezobrazí obrazovka vpravo.
- Tento čistiaci cyklus je ukončený.



■ Čistenie nádoby na mletú kávu

⚠ Upozornenie: Nádobku na mletú kávu neotvárajte násilu, počas prípravy nápojov je vždy zaistená.

- Ponuku „Údržba“ je možné otvoriť z hlavnej ponuky stlačením karty „Údržba“.
- Nádobku na mletú kávu nie je možné očistiť bez otvorenia karty „Údržba“. Vždy postupujte podľa pokynov zobrazených na displeji.
- Na dotykovom displeji stlačte tlačidlo „Čistenie nádoby na mletú kávu“.
- Nádobka na mletú kávu je odistená.
- Ak chcete opustiť ponuku „Údržba“, stlačte kartu „Údržba“.



1

- **Otvorte veko nádoby na mletú kávu.**
- Vyberte nádobku na mletú kávu.



3

- **Nádobku na mletú kávu očistite.**
- Je možné ju očistiť štetcom na mletú kávu alebo pod vodou. Dbajte na to, aby ste ju dôkladne osušili. Pred opätovným vložením musí byť suchá.



CS

SK

HU

RU

UK

4

- **Nádobku na mletú kávu znova založte.**
- Znova zatvorte veko nádobky na mletú kávu. Nádobka na mletú kávu je odistená/Ak sa vás kávovar opýta, či ste vybrali nádobku na mletú kávu: na dotykovom displeji stlačte tlačidlo **OK**.
- **Čistenie nádobky na mletú kávu je ukončené.**



■ Výmena fľaštičky s tekutým čistiacim prostriedkom

Kávovar požiadava o výmenu fľaštičky s tekutým čistiacim prostriedkom, ale k výmene môže dôjsť aj na žiadosť používateľa.

1

- **Ponuku „Údržba“ je možné otvoriť z hlavnej ponuky stlačením karty „Údržba“.**
- Vždy je potrebné použiť tento program, pretože umožní aktualizovať počítače.
- Na dotykovom displeji stlačte tlačidlo „Výmena fľaštičky s tekutým čistiacim prostriedkom“.
- Ak chcete opustiť ponuku „Údržba“, stlačte kartu „Údržba“.



2

- **Otvorte ľavé dverka (15).**
- Potiahnite držiak (19) fľaštičky s tekutým čistiacim prostriedkom.
- Odskrutkujte fľaštičku, ktorú chcete vymeniť. Používajte iba fľaštičky Krups, používanie iných nekompatibilných výrobkov alebo výrobkov nehomologizovaných spoločnosťou Krups ruší záruku.
- **Odnímate uzáver novej fľaše s tekutým čistiacim prípravkom, zaskrutkujte ho do zásuvky bez prílišného utiahnutia (jedna a pol otáčky maximálne) (19).**
- Zaskrutkujte novú fľaštičku. **Fľaštičku s tekutým prostriedkom zarovnajte s držiakom.**
- Pri skrútkovaní ju otočte minimálne dvakrát.



3

- **Držiak zasuňte dozadu.**
- Znova zatvorte dverka.
- Stlačte tlačidlo **OK**.
- **Tento program je ukončený.**

8.2 Automatické čistiace programy zariadenia

■ Automatický program na čistenie okruhu na prípravu kávy

Zariadenie vás upozorní, keď je potrebné spustiť čistiaci program. Tento čistiaci program sa musí spúšťať po príprave približne 360 nápojov.

Ak chcete spustiť tento čistiaci program, potrebujete nádobu s obsahom minimálne 0,6 litra, ktorá sa vmesť pod trysku na prípravu kávy a čistiacu tabletu značky KRUPS (2 sú súčasťou Welcome Pack).

Automatický čistiaci program sa skladá z 3 etáp: jeden čistiaci cyklus a dva vyplachovacie cykly a bude trvať približne 20 minút.

Dbajte na ochranu pracovnej dosky počas vykonávania čistiacich cyklov a cyklu na odstraňovanie vodného kameňa, predovšetkým ak sú z mramoru, kameňa alebo dreva.

⚠ Upozornenie: Čistiaci program nie je nevyhnutné spustiť okamžite, keď si to zariadenie vyžiada, ale je potrebné ho spustiť v dosť krátkej dobe. Smú sa používať výhradne čistiace tablety značky KRUPS, pretože záruka nebude pokrývať materiálne škody spôsobené používaním tabliet iných značiek. Čistiace tablety je možné si zakúpiť v popredajných servisoch spoločnosti KRUPS.

⚠ Upozornenie: Ak si chcete zachovať platnosť záruky, je nevyhnutné zariadenie očistiť, keď si to zariadenie vyžiada a čistiaci cyklus neodkladať.

V tejto kapitole popíšeme hlavné etapy tohto programu. Postupujte podľa pokynov uvedených na jednotlivých obrazovkách displeja kávovaru.

- 1
 - Ponuku „Údržba“ je možné otvoriť z hlavnej ponuky stlačením karty „Údržba“.
 - Na dotykovom displeji stlačte tlačidlo „Čistenie okruhu na prípravu kávy“.
 - Ak chcete opustiť ponuku „Údržba“, stlačte kartu „Údržba“.



- 2
 - Vyprázdňte zberač kávovej usadeniny, vyberte a vyprázdňte odkvapkávacie nádoby a naplňte zásobník vody.

- 3
- **Otvorte veko nádobky na mletú kávu.**
 - Vyberte nádobku na mletú kávu.
 - Očistíte nádobku na mletú kávu. Je možné ju očistiť štetcom na mletú kávu alebo pod vodou. Dbajte na to, aby ste ju dôkladne osušili. Pred opätovným vložením musí byť suchá.



- 4
- **Nádobku na mletú kávu znova zložte, avšak nezatvárajte veko.**



- 5
- **Do tejto nádobky vložte čistiacu tabletu.**
 - Znova zatvorte veko nádobky na mletú kávu. Je dôležité, aby program prešiel až dokonca. Nádobka je zaistená.
 - Na displeji stlačte tlačidlo **OK**.



- 6
- **Nádobu s minimálnym objemom 0,6 l podložte pod trysky na prípravu kávy a stlačte tlačidlo OK.**
 - Postupujte podľa pokynov zobrazených na displeji. Po ukončení čistiaceho programu vyprázdnite nádobu a znova ju podložte pod trysky na prípravu kávy a doplňte vodu do zásobníka. Po ukončení druhého vyplachovania vyprázdnite nádobu a odkvapkávacie nádoby.



Upozornenie: Dbajte na to, aby ste čistiaci program vykonali celý.

V prípade, že sa program preruší kvôli výpadku elektrického prúdu alebo v prípade náhodného odpojenia zariadenia z elektrickej siete, je potrebné ho znova spustiť od začiatku. V danom prípade je potrebné použiť novú čistiacu tabletu. Program je potrebné spustiť znova celý, aby sa očistil okruh vody a odstránili zvyšky čistiaceho prostriedku škodlivého pre zdravie.

■ Program na automatické odstraňovanie vodného kameňa z okruhu na prípravu pary

Zariadenie vás upozorní, keď je potrebné spustiť program na odstraňovanie vodného kameňa. Frekvencia spúšťania tohto programu závisí od kvality používanej vody (čím tvrdšia je voda, tým pravidelnejšie je potrebné odstraňovať vodný kameň zo zariadenia) a používania alebo nie filtra Claris Aqua Filter System. Pri spúšťaní tohto programu na odstraňovanie vodného kameňa budete potrebovať nádobu s objemom minimálne 0,6 l, ktorá sa vmestí pod trysky na prípravu kávy a parnú trysku, ako aj vrecko prípravku na odstraňovanie vodného kameňa KRUPS (F 054 - vrecko s hmotnosťou 40 g je súčasťou Welcome Pack). Program na automatické odstraňovanie vodného kameňa sa skladá z 3 etáp: jeden cyklus na odstraňovanie vodného kameňa a dva vyplachovacie cykly. Program bude trvať približne 22 minút.

! Upozornenie: Program na odstraňovanie vodného kameňa nie je nevyhnutné spustiť okamžite, keď si to zariadenie vyžiada, ale je potrebné ho spustiť v dost' krátkej dobe. Smú sa používať výhradne vrecká prípravku na odstraňovanie vodného kameňa značky KRUPS, pretože záruka nebude pokrývať materiálne škody spôsobené používaním vreciek iných značiek. Vrecká prípravku na odstraňovanie vodného kameňa je možné si zakúpiť v popredajných servisoch spoločnosti KRUPS.

! Upozornenie: Ak si chcete zachovať platnosť záruky, je nevyhnutné zariadenie očistiť, keď si to zariadenie vyžiada a čistiaci cyklus neodkladať.

1

- V prípade, že vás zariadenie vyzve, potvrdíte spustenie programu.
- Vyprázdnite zberač kávovej usadeniny, vyberte a vyprázdnite odkvapkávacie nádoby.

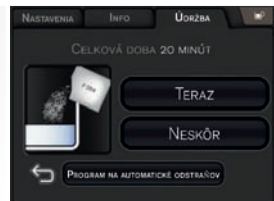

3

- **Vyberte zásobník vody.**
- Ak používate filtračnú vložku Krups Claris Aqua Filter System, vyberte ju pred odstraňovaním vodného kameňa.
- Zásobník vody vyprázdnite a následne znova naplňte vodou po značku CALC.
- Prostriedok na odstraňovanie vodného kameňa nasypete do zásobníka vody a zásobník založte na miesto.
- Vodu v zásobníku vody premiešajte lyžicou s dlhou rúčkou, potraсте ním zľava doprava, aby sa prostriedok na odstraňovanie vodného kameňa úplne rozpustil.



4

- Nádobu s minimálnym objemom 0,6 l podložte pod trysky na prípravu kávy a stlačte tlačidlo OK.
- Začína sa etapa odstraňovania vodného kameňa.



5

- Po ukončení odstraňovania vodného kameňa: vyprázdňte nádobu a znova ju založte na miesto, následne vyprázdnite zásobník vody, dôkladne ho vypláchnite a znova naplňte.
- Začína sa prvé vyplachovanie.



6

- Ukončenie prvého vyplachovania: vyprázdňte nádobu a znova ju založte na miesto.



7

- Ukončenie druhého vyplachovania a etapy na odstraňovanie vodného kameňa z okruhu na prípravu pary.
- Tryska sa vráti do svojej čistiacej nádoby.
- Znova založte filter Claris Aqua Filter System (ak ho používate).
- Vyprázdňte nádobu a naplňte zásobník vody.

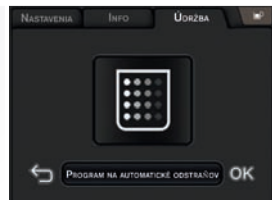

⚠ Upozornenie: Počas programov na odstraňovanie vodného kameňa zo zariadenia alebo čistenie okruhu na prípravu kávy môže dôjsť k nadmernému vyšplechovaniu vody. V prípade potreby položte na odkvapkávaciu nádobu papierovú utierku.

PROBLÉMY A ICH NÁPRAVY

- Ak kávovar správne nefunguje, najprv sa snažte problém vyriešiť pomocou tohto zoznamu porúch. Ak aj napriek tomu problém pretrváva, kontaktujte zákaznícku linku (pozri kapitolu 3.2).

PORUCHA FUNKČNOSTI	PRAVDEPODOBNÉ PRÍČINY	NÁPRAVNÉ OPATRENIA
Kávovar hlási poruchu, softvér zamrzol alebo kávovar správne nefunguje.	<ul style="list-style-type: none"> ■ Problém softvéru. 	<ul style="list-style-type: none"> ■ Kávovar vypnite a odpojte z elektrickej siete, vyberte filtračnú vložku, počkajte 20 sekúnd a kávovar znova zapnite. ■ V prípade, že porucha pretrváva, odpište si správu z displeja a kontaktujte zákaznícky servis spoločnosti KRUPS.
Zariadenie sa nezapne po stlačení tlačidla zapnúť/vypnúť.	<ul style="list-style-type: none"> ■ Výpadok prúdu alebo poškodená poistka. ■ Sieťová zástrčka nie je správne zastrčená v sieťovej zásuvke alebo v kávovare, alebo je sieťová zásuvka poškodená. ■ Zariadenie je poškodené. 	<ul style="list-style-type: none"> ■ Skontrolujte poistky elektrickej inštalácie. ■ Skontrolujte, či je zástrčka dobre zastrčená v zásuvke alebo nechajte opraviť sieťovú zásuvku. ■ Zariadenie nechajte skontrolovať kvalifikovanému technikovi.
Použili ste vopred pomletú kávu, no zariadenie nepripraví kávu.	<ul style="list-style-type: none"> ■ Nadávkovali ste veľmi veľa mletej kávy alebo je káva namletá na veľmi jemno. 	<ul style="list-style-type: none"> ■ Použite zmes pre kávovar na prípravu espressa.
Espresso alebo káva nie je dostatočne teplá.	<ul style="list-style-type: none"> ■ Teplota kávy je nastavená na veľmi nízku teplotu. ■ Kávová šálka je studená. 	<ul style="list-style-type: none"> ■ Skontrolujte teplotu kávy v ponuke Nastavenia. ■ Recept si naprogramujte pomocou funkcie „Obľúbené“ a zvýšte teplotu. ■ Pred prípravou nápoja šálku predhrejte opláchnutím v teplej vode.
Káva je príliš svetlá alebo nie je dostatočne silná.	<ul style="list-style-type: none"> ■ V zásobníku na zrnkovú kávu nie je dostatok kávy. ■ Množstvo pripravovanej kávy je veľmi veľké. 	<ul style="list-style-type: none"> ■ Skontrolujte, či je v zásobníku dostatok kávy a či nič neblokuje snímač prítomnosti (zrnko nachádzajúce sa vpredu...). ■ Zmenšite objem vody v káve.
Káva vyteká veľmi pomaly.	<ul style="list-style-type: none"> ■ Filtračná vložka je upchaná. 	<ul style="list-style-type: none"> ■ Spustíte čistiaci cyklus zariadenia. ■ Vyberte/znova založte filtračnú vložku.

PORUCHA FUNKČNOSTI	PRAVDEPODOBNÉ PRÍČINY	NÁPRAVNÉ OPATRENIA
<p>Na káve je málo peny.</p>		<ul style="list-style-type: none"> ■ Spustíte čistiaci cyklus zariadenia (pozri kapitolu 8).
<p>Mlynček vydáva abnormálny zvuk.</p>	<ul style="list-style-type: none"> ■ V mlynčeku sa nachádzajú cudzie predmety. 	<ul style="list-style-type: none"> ■ Zistíte, či môžete cudzí predmet niečím vybrať. Pred akýmkoľvek zásahom kávovar odpojte z elektrickej siete. ■ Obráťte sa na zákaznicky servis spoločnosti KRUPS.
<p>Z parnej trysky nevychádza žiadna para.</p>	<ul style="list-style-type: none"> ■ Je upchaná tryska alebo držiak trysky. ■ Použitá voda nie je optimálna na prípravu pary. 	<ul style="list-style-type: none"> ■ Manuálne očistíte parnú trysku (pozri kapitolu 8), očistíte a uvoľníte každý jej diel. ■ Skontrolujte, či je parná tryska správne zaskrutkovaná. ■ Zásobník vyprázdnite a dočasne vyberte filtračnú vložku Claris. ■ Do zásobníka vody nalejte vodu s vysokým obsahom vápnika (> 100 mg/l) a spustíte za sebou niekoľko cyklov na prípravu pary (5 až 10) do nádoby, až kým nebude vychádzať plynulá para.
<p>Množstvo mliečnej peny je nedostatočné.</p>	<ul style="list-style-type: none"> ■ Para nevychádza správne. ■ Mlieko nie je dostatočne studené. 	<ul style="list-style-type: none"> ■ Pozri predchádzajúci odsek. ■ Odporúča sa používať čerstvé, pasterizované mlieko alebo mlieko, ktoré bolo spracované technológiou UHT, a bolo čerstvo otvorené.
<p>Mliečna pena nie je dostatočne jemná.</p>	<ul style="list-style-type: none"> ■ Para nevychádza správne. ■ Mlieko nie je vhodné. 	<ul style="list-style-type: none"> ■ Skontrolujte, či je mlieko čerstvé a chladné. ■ Skontrolujte, či je v pohári dostatočné množstvo mlieka. ■ Manuálne očistíte parnú trysku (pozri kapitolu 8), očistíte a uvoľníte každý jej diel. ■ Skontrolujte, či je parná tryska správne zaskrutkovaná. ■ Odporúča sa používať čerstvé, pasterizované mlieko alebo mlieko, ktoré bolo spracované technológiou UHT, a bolo čerstvo otvorené.

PORUCHA FUNKČNOSTI	PRAVDEPODOBŇNÉ PRÍČINY	NÁPRAVNÉ OPATRENIA
Čistenie trysky neprebieha správne.	<ul style="list-style-type: none"> ■ Nedostatok tekutého čistiacieho prostriedku. ■ Použitú mlieko nie je vhodné. 	<ul style="list-style-type: none"> ■ Skontrolujte, či nápoj počas zohrievania alebo vytvárania peny nevrú. V danom prípade znížte teplotu ohrievania a/alebo vytvárania peny. ■ Skontrolujte, či fľaštička s tekutým čistiacim prostriedkom nie je prázdna. ■ Pristúpte k manuálnemu čisteniu. ■ Odporúča sa používať studené mlieko.
Po naplnení zásobníka vody na displeji stále svieti upozorňujúca správa.	<ul style="list-style-type: none"> ■ Zásobník vody nie je správne založený. ■ Plaváček na dne zásobníka sa nepohybuje voľne. ■ V zásobníku vody je vodný kameň. 	<ul style="list-style-type: none"> ■ Skontrolujte plaváček a v prípade potreby ho odblokujte. ■ Znova správne založte zásobník vody, až kým nezapadne na doraz. ■ Zásobník vody opláchnite vodou a v prípade potreby odstráňte vodný kameň.
Po vyprázdnení odkvapkávacej nádoby na displeji stále svieti upozorňujúca správa.	<ul style="list-style-type: none"> ■ Snímacie lamely sú znečistené. 	<ul style="list-style-type: none"> ■ Kovové lamely v zadnej časti odkvapkávacej nádoby očistite a osušte.
Po vyprázdnení zberača kávovej usadeniny na displeji stále svieti upozorňujúca správa.	<ul style="list-style-type: none"> ■ Zberač kávovej usadeniny nie je správne umiestnený. ■ Zberač kávovej usadeniny bol vložený veľmi rýchlo. 	<ul style="list-style-type: none"> ■ Znova správne založte zberač kávovej usadeniny. ■ Počkajte minimálne 8 sekúnd a až potom znova založte prázdny zberač.
Počas cyklu došlo k prerušeniu prívodu elektrickej energie.		<ul style="list-style-type: none"> ■ Zariadenie sa automaticky resetuje pri opätovnom uvedení pod napätie.
Pod zariadením je voda.	<ul style="list-style-type: none"> ■ Odkvapkávacia nádoba nie je správne uložená alebo preteká. 	<ul style="list-style-type: none"> ■ Skontrolujte, či je správne založená odkvapkávacia nádoba a v prípade potreby ju vyprázdňte.
Tryska sa nevráti do svojej čistiackej nádoby.	<ul style="list-style-type: none"> ■ Spúšťanie trysky zastavila čistiacia nádoba. 	<ul style="list-style-type: none"> ■ Skontrolujte, či je nádoba správne umiestnená.

! **Poznámka:** Poruchu programu je často možné odstrániť odpojením zariadenia z elektrickej siete a jeho opätovným zapojením po minútovej pauze.

⚠ Nebezpečenstvo: Iba kvalifikovaný technik je oprávnený opravovať elektrický kábel a zasahovať do 230 V elektrickej siete. V prípade nedodržania tohto pokynu hrozí riziko smrteľného úrazu spôsobeného elektrickým prúdom! Nikdy nepoužívajte zariadenie, ktoré je viditeľne poškodené!

CS

SK

HU

RU

UK

10 TECHNICKÉ ÚDAJE

Napätie:	220-240V/50 Hz	Hmotnosť EA9 kovu:	11,5 kg
Výkon:	Počas prevádzky: 1 450 W	Zberač kávovej usadeniny	
Spotreba energie:	V pohotovostnom režime: 0 W	Malá odkvapkávacia nádoba	
Zásobník vody:	1,7 l	Veľká odkvapkávacia nádoba	
Zásobník na zrnkovú kávu:	280 g	Dĺžka kábla	
Tlak čerpadla:	15 barov	Objem nádoby na mletú kávu	1 lyžica alebo 6 gramov
Rozmery (V*Š*H):	38,5*29,5*39,5 cm		

11 PREPRAVA

- Pôvodný obal si odložte kvôli preprave zariadenia.

Pred prenosom alebo preklápaním zariadenia dbajte na to, aby ste vyprázdнили zberač kávovej usadeniny, zásobník na zrnkovú kávu, fľaštičku s tekutým čistiacim prostriedkom, zásobník vody a odkvapkávacie nádoby, aby sa predišlo vyliatiu vody, čistiaceho prostriedku alebo prostriedku na odstraňovanie vodného kameňa.

⚠ Upozornenie: V prípade, že zariadenie počas prepravy vypadne zo svojho obalu, je dobré ho zaniest' do popredajného servisného strediska, aby ho skontrolovali a aby sa predišlo akémukoľvek riziku požiaru alebo nebezpečenstva spojeného s elektrickým prúdom.

12 LIKVIDÁCIA

- Symbol na zariadení alebo obale označuje, že tento výrobok sa v žiadnom prípade nesmie zahadzovať do komunálneho odpadu. V dôsledku toho je potrebné ho zaniest' do zberného strediska povereného recykláciou elektrických a elektronických zariadení. Správnym separovaným zberom a likvidáciou zariadení na konci životnosti prispievate k ochrane prírodných zdrojov a znižovaniu škodlivých dôsledkov na životné prostredie a zdravie človeka. Podrobnejšie informácie získate na zbernom mieste alebo u predajcu.

! Poznámka: Toto zariadenie obsahuje veľa zhodnotiteľných alebo recyklovateľných materiálov.

KRUPS

ESPRESSO AUTOMATIC

SOROZATSZÁM: EA9000



WWW.KRUPS.COM

CS

SK

HU

RU

UK

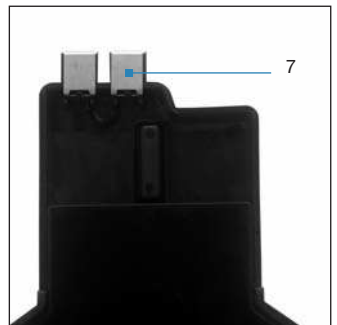
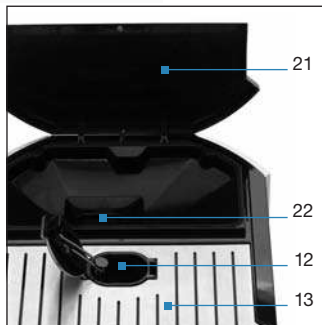
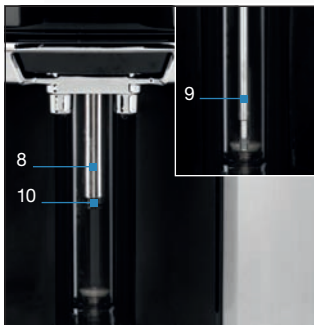

ÜDVÖZLÉS



Kedves Vásárlónk!

Gratulálunk, hogy megvásárolta az **Espresso Automatic Serie EA9000** készüléket. Ezzel a készülékkel lehetősége nyílik arra, hogy változatos italokat készítsen, presszókávét, kávé vagy tejes italokat, teljesen automatikusan. Úgy tervezték, hogy otthon is ugyanazt a minőséget élvezhesse, mint egy étteremben, bármely napszakban vagy a hét bármely időpontjában, amikor elkészíti. Egyaránt élvezetet fog Önnek jelenteni a csészében lévő eredmény minősége és a készülék egyszerű használata.

A beépített kávéfőző egységgel rendelkező Compact Thermoblock System rendszernek, a 15 bar nyomású szivattyúnak, valamint annak köszönhetően, hogy közvetlenül a főzés előtt frissen őrölt kávészemekkel vagy egy nyíláson keresztül adagolt őrölt kávéval működik, a készülék lehetővé teszi ristretto, presszókávé és az első csészétől kezdve meleg, zamatos, bársonyos krémmel borított kávéitalok készítését.

Egyedülálló és szabadalmaztatott automata tejesítőkészítő rendszere segítségével könnyen készíthet tökéletes cappuccinót és tejeskávét: melegen, „három rétegű hatással” és sűrű és bőséges habbal. A gőzfúvóka automatikus öblítő- és tisztítóprogramjai korlátlan higiéniát biztosít a csészéről csészére változtatlan teljesítmény érdekében.

Melegvíz funkciója révén azonnal készíthet teát és egyéb instant italokat.

Mindezek az italok személyre szabhatók a „Kedvencek” menü segítségével. Változtathatja az italok mennyiségét, az arányokat, erősségét és hőmérsékletét.

Ehhez a színes érintőképernyő ergonomikus és kényelmes navigációt biztosít. Elkíséri Önt valamennyi lépésen keresztül, az ital elkészítésétől a karbantartás műveletéig.

Sok örömet kívánunk a Krups készülékhez.

A Krups munkacsoportja



NÉHÁNY SZAKÉRTŐITANÁCS

Ahhoz, hogy készülékével a lehető legjobb eredményeket érje el, engedje meg, hogy felidézzünk néhány jótanácsot:

- A víz minősége igen erős hatással van az italok zamatára. A vízkő és a klór megváltoztathatják a kávé ízét. Azt javasoljuk, hogy használja a Claris Aqua Filter System szűrpt vagy kis ásványianyag-tartalmú vizet, hogy megőrizze kávéjának teljes zamatát.
- Ristretto, eszpressó és kávé készítéséhez azt javasoljuk, hogy használjon előmelegített (például meleg vízzel), tulipán formájú kávéscsészéket, aminek mérete megfelelő a kívánt mennyiséghez. A cappuccino, tejeskávé és meleg tej receptekhez vastag üvegből készült poharak használatát javasoljuk az esztétikus, pontos és ínycenc eredményt érdekében.
- A pörkölt kávészemek elveszíthetik aromájukat, ha nincsenek védve. Azt javasoljuk, hogy a következő 4-5 nap felhasználásra való szemes kávé mennyiséget használjon. Mivel a készülék automatikusan érzékeli a kávé hiányát, biztosítva lehet afelől, hogy mindig elegendő kávészem áll rendelkezésre a kávé alapú készítményekhez. Jóllehet a szemes kávé minősége szubjektív és változó, azt javasoljuk, hogy inkább arabica kávéét használja, mint a robustat. Néhány próba után bizonyára megtalálja azt a szemes kávé és pörkölési típust, ami leginkább megfelel ízlésének. Végezetül szeretnénk felhívni a figyelmét arra, hogy az olajos és karamellizált magok használatát kerülnie kell, mert ezek károsíthatják a készüléket.
- A kávészemek minősége és az őrlés finomsága hatással vannak az aroma erejére és a krém minőségére. Minél finomabb az őrlemény, annál simább lesz a krém. A kívánt italtól is függ a szemcsenagyság: finom őrlemény a ristretto és eszpresszó készítéséhez, nagyobb szemcséjű a kávéhoz. Az Ön kényelme érdekében a készülék automatikusan elvégzi ezt a műveletet.
- Az őrlemény nyílása és a kanál segítségével válszthatja azt, hogy másképp kóstol meg egy italt. Az őrleményel kívánsága szerint változtathatja kávé zamatát és erejét. Legjobban hűtőszekrényben, hermetikusan lezárt tasakban tárolható.
- Használhat pasztörizált vagy UHT sovány, félszíros vagy zsíros tejet, hűtőszekrényből kivéve (7°C). Különleges tej használata (mikrofilterrel szűrt, nyers, erjesztett, dúsított stb.) kevésbé kielégítő eredményeket nyújthat, többek között a hab minősége szempontjából. Azt javasoljuk azonban, hogy használjon hideg és nem régen nyitott tejet az előre programozott receptekhez.

Gyártó

SAS GSM

Rue Saint-Léonard

F-53104 Mayenne

Franciaország

A készülékre 2 év és/vagy 8 000 ciklus jótállás vonatkozik, évente legfeljebb 4000 ciklus. A jótállási dokumentumban további részleteket talál az Ön országában érvényes egyéb jótállási feltételekkel kapcsolatban.

Ez a termék kizárólag háztartási használatra készült, nem alkalmas szakmai vagy kereskedelmi használatra. A háztartási használaton kívül bármilyen más felhasználás érvényteleníti a jótállást.

A jótállás nem vonatkozik a helytelen használatból, arra nem jogosult személyek által végzett javításokból vagy a használati utasítás be nem tartásából eredő károokra és meghibásodásokra. A jótállás csak nem érvényes akkor, ha nem tartottak be minden karbantartási műveletet vagy utasítást; ha a tisztításnál vagy vízkőmentesítésnél használt szerek nem felelnek meg az eredeti KRUPS specifikációknak. A jótállás nem vonatkozik abban az esetben, ha a Claris Aqua Filter System szűrőbetétet nem használták a KRUPS utasításai szerint. Nem vonatkozik a jótállás az alkatrészek szokásos kopására (örlőfejek, szelepek, tömítések), sem pedig az örlőfejben külső tárgyak által okozott károokra (például: fa, kavics, műanyag, alkatrészek stb.).



Figyelem: A készülékhez csak Krups alkatrészeket használjon, hogy a jótállást megőrizze.

TARTOZÉKOK (külön megvásárolható tartozékok)

A fényképek csak tájékoztató jellegűek



F 088
Claris - Aqua
Filter System
szűrőbetét
(1 szűrőbe-
tettel)



XS 9000
(2 tubus tisztító-
lyadék a gőzfúvó-
kához)



F 054
Vízkömen-
tesítő por
(1 tasak
mellékelve)



XS 3000
(10 tisztítóta-
bletta
(2 tabletta
mellékelve)

1	FONTOS INFORMÁCIÓK A TERMÉKRŐL HASZNÁLATÁRÓL	6
	1.1 A használati utasításban alkalmazott jelek magyarázata	6
	1.2 Biztonsági előírások	6
	1.3 Megfelelő használat	8
	1.4 A készülékkel együtt szállított termékek	9
	1.5 Gyári ellenőrzés	9
2	ÖSSZNÉZETI KÉP	10
	2.1 A készülék leírása	10
	2.2 A különböző jelek ismertetése	12
	2.3 A készüléken végzett fontosabb műveletek	12
3	ÜZEMBE HELYEZÉS	16
	A KÉSZÜLÉK ELHELYEZÉSE	16
	3.1 Teendők az első használat előtt	16
	3.2 Az első beállítások	17
	3.3 A beállítások	17
4	ITALOK KÉSZÍTÉSE	21
	4.1 Tájékoztató a receptekről	21
	4.2 Kávéitalok készítése szemes kávéból	22
	4.3 Kávéitalok készítése őrölt kávéból	25
	4.4 Egyéb italok készítése: meleg tej hab nélkül vagy habbal, meleg víz	27
5	A „KEDVENCEK” MENÜ	30
6	BEÁLLÍTÁSOK	33
7	INFORMÁCIÓ	34
8	ÁPOLÁS ÉSTISZÍTÁS	36
	8.1 Karbantartás menü	36
	8.2 A készülék automatikus tisztítóprogramjai	41
9	PROBLÉMÁK ÉS HIBAELHÁRÍTÁS	45
10	MŰSZAKI ADATOK	48
11	SZÁLLÍTÁS	48
12	HULLADÉKBA HELYEZÉS	48



FONTOS INFORMÁCIÓK A TERMÉKRŐL ÉS A HASZNÁLATÁRÓL

- Ebben a kézikönyvben megtalál az automata kávé/eszpresszó készülék üzembe helyezésére, használatára és karbantartására vonatkozó minden fontos információt. A használati utasításban fontos biztonsági előírások is szerepelnek. A készülék első használata előtt olvassa el figyelmesen a használati utasítást és őrizze meg; nem megfelelő használat esetén a Krups-ot semmilyen felelősség nem terheli.

1.1 A használati utasításban alkalmazott jelek magyarázata

- A használati utasításban alkalmazott jelek és szavak.

JELZÉS	HOZZÁTARTOZÓ SZÓ	JELENTÉSE
	Veszély	Figyelmeztetés súlyos vagy halálos személyi sérülések kockázatára. A villám szimbólum az elektromosság jelenlétéhez kapcsolódó veszélyekre figyelmeztet.
	Figyelem	Figyelmeztetés a készülék esetleges rendellenes működésének, sérülésének vagy tönkremenetelének a veszélyére.
	Fontos Megjegyzés	A készülék használatára vonatkozó általános megjegyzés vagy fontos a működés szempontjából.

1.2 Biztonsági előírások



Fontos: Ezek a biztonsági előírások az Ön, mások és a készülék védelmét szolgálják. Feltétlenül be kell tehát őket tartani.

Használati feltételek

- A készüléket ne mártsa vízbe. Ne merítse vezetékét vagy az aljzatot vízbe vagy más folyadékba. A készülék vezetéképes részeinek nedvességgel vagy vízzel való érintkezése halálos sérüléseket okozhat az elektromosság jelenléte miatt! Ez a készüléket csak beltérben és száraz helyiségekben szabad használni.
- Ha a környezeti hőmérséklet hidegről melegegre változik, várjon néhány percre, mielőtt a készüléket bekapcsolja, hogy ne károsítsa a kondenzált víz.
- Ne helyezze a készüléket közvetlen napsütésnek, melegnek, hidegnek, fagynak vagy nedvességnek kitett helyre.
- Ne tegye a készüléket forró felületre, például főzőlapra vagy nyílt láng közelébe a tűz- és egyéb károk elkerülése érdekében!
- Tartsa távol a készüléket gyerekektől.

- A készüléket csökkent fizikai, érzékszervi vagy mentális képességgel rendelkező személyek (gyermeket is beleértve), illetve a kellő tapasztalatokkal vagy ismeretekkel nem rendelkező személyek csak felügyelet mellett, illetve abban az esetben használhatják, ha a biztonságukért felelős személy megfelelő előzetes tájékoztatást adott nekik a készülék használatára vonatkozóan.
- Ügyelni kell a gyerekekre, hogy biztosan ne játszhassanak a készülékkel.
- A készülékhez mellékelte anyagok valamelyikének lenyelése esetén haladéktalanul értesítse orvosát és/vagy a mérgezési központot.

Áramellátás

 **Veszély:** Ezeknek az előírásoknak a figyelmen kívül hagyása halálos sérüléseket okozhat elektromos áram jelenléte következtében!

- Ellenőrizze, hogy a készülék gyártói adattábláján feltüntetett bemeneti feszültségérték megfelel az Ön elektromos hálózatának. A készüléket csak földelt hálózati konnektorhoz csatlakoztassa.
- A konnektornak könnyen hozzáférhetőnek kell maradnia, hogy könnyen ki tudja húzni a dugót rendellenes működés vagy például zivatar esetén. A készülék biztonsága érdekében húzza ki a dugót a konnektorból zivatar esetén. Ne a tápvezetéknel fogva húzza ki a konnektorból.
- Azonnal húzza ki a konnektorból akkor, ha bármilyen rendellenességet észlel működés közben, vagy ha a kávéfőzés nem a megfelelő módon történik. Húzza ki a készüléket a hálózathoz, ha hosszabb ideig nem használja a készüléket, vagy tisztítás alkalmával.
- Ha a tápkábel vagy a készülék maga károsodott, ne használja a készüléket.
- Ha a tápkábel vagy a villásdugó sérült, feltétlenül KRUPS által engedélyezett szervizben cseréltesse ki a tápkábelt.
- Ne hagyja a tápkábelt asztalról vagy munkaasztalról lógni. Ne tegye a kezét vagy a tápkábelt a készülék meleg részeire.
- Elosztó vagy hosszabbító használata nem ajánlott.
- Bármilyen csatlakoztatási hiba érvényteleníti a jótállást.

A készülék

- Ne tegyen vizet a szemes kávé tartályába és/vagy az őrölt kávé nyílása alá.
- A készülék használati utasításában leírtak szerint történő tisztítás és vízkömentesítés kivételével a készüléken minden beavatkozást egy KRUPS által engedélyezett szervizben kell elvégeztetni.
- Saját biztonsága érdekében kizárólag a KRUPS által jóváhagyott tartozékokat és alkatrészeket használjon, mert azok illeszkednek tökéletesen a készülékéhez.
- Húzza ki a készüléket a konnektorból, ha hosszabb időre elhagyja a helyiséget vagy a lakást.
- Soha ne nyissa ki a készüléket. Vigyázat, életveszély az elektromos áram miatt! A készülék bármilyen engedély nélküli kinyitása érvényteleníti a garanciát. Ne használja a készüléket akkor, ha nem megfelelően működik vagy károsodott. Ilyen esetben tanácsos átvizsgáltatni a készüléket egy KRUPS által engedélyezett szervizben (a listát megtalálja a KRUPS szervizkönyvben).

- Biztonsági és típusjövahagyási okokból a készüléken végzett minden egyéni végzett átalakítás vagy módosítás tilos, mert csak a tesztelt készülékekre vonatkozik a típusengedély és a gyártó minden felelősséget elhárít kár esetén.
- Ha cappuccino, meleg tej vagy meleg víz készítéséhez gőzt állít elő, ne gátolja a gőzfúvóka előrehaladót, leszálló, felemelkedő vagy visszahúzódo szerkezetét. Ilyen esetben a gyártó elhárít magáról minden felelősséget kár esetén, a készülékben bekövetkező esetleges károokra pedig nem vonatkozik a jótállás.
- Biztonsági okokból, ha cappuccino, meleg tej vagy meleg víz készítéséhez gőzt állít elő, ne tegye a kezét a gőzfúvóka alá.
- A gőzfúvóka meleg lehet, vigyázzon, ne nyúljon hozzá működése közben vagy közvetlenül utána.
- Ne tegye a kezét vagy semmilyen tárgyat úgy, hogy az akadályozza a fúvóka mozgását.
- Becsapódást és égési sérüléseket okozhat, ha nem teszi alá a csészét vagy rosszul helyezi el.
- Mindig csak őrölt kávé vagy tisztítókorongot tegyen az erre a célra szolgáló nyílásba, és ne használjon fel több őrölt kávé az engedélyezett maximális adagnak megfelelő mennyiségnél (1 kanál). Ilyen esetben a készülék meghibásodására nem vonatkozik a jótállás.

Használat és karbantartás

- A készülék rendellenes vagy nem megfelelő működése esetén ellenőrizze a készüléket és próbálja megoldani a problémát (lásd 9. fejezet: Problémák és hibaelhárítás), vagy javíttassa meg, ha a rendellenes működés továbbra is fennáll.
- Mindig az előírások szerint végezze a készülék vízkömentesítését/tisztítását. Húzza ki a hálózati csatlakozót minden karbantartási művelet előtt.
- A rendszeres vízkömentesítés, tisztítás vagy karbantartás elmulasztása esetén vagy ha az őrőlőfejbe vagy az őrölt kávé nyílásába idegen test került, a készülék jótállása nem vehető figyelembe.

1.3 Megfelelő használat

- Ez az Espresso Automatic Serie EA9000 kávé/eszpresszó készülék csak presszókávé, kávé, melegvíz készítésére vagy a tej habosítására használható.
- A készülék háztartási vagy annak megfelelő jellegű használatra szolgál (évente 4000 ciklus), például:
 - boltok, irodák és egyéb szakmai környezetek személyzete részére fenntartott munkahelyi étkezőhelyiségben való használat,
 - mezőgazdasági üzemek,
 - szállodák, motelek és egyéb, szálláshely jellegű környezetek vendégei általi használat,
 - vendégszoba típusú szálláshelyek keretében történő használat.
- Ez az Espresso Automatic Serie EA9000 kávé/eszpresszó készülék nem üzleti vagy szakmai használatra készült. Az ebben a kézikönyvben leírtaktól eltérő használat nem felel meg az előírásoknak és személyi sérüléseket és anyagi károkat idézhet elő, valamint a készülék meghibásodásával vagy tönkremenetelével járhat (lásd az 1.2 „Biztonsági előírások” fejezetet).

1.4 A készülékkel együtt szállított termékek

- Ellenőrizze a készülékkel együtt szállított termékeket. Ha hiányzik egy alkatrész, vegye fel a kapcsolatot közvetlenül a forródróton (lásd 3.2: Első beállítások).

Mellékelt alkatrészek:

- Espresso Automatic Serie EA9000
- 2 tubus tisztítófolyadék a gőzfűvókához
- 2 tisztítókorong
- 1 tasal vízkőmentesítő
- Claris – Aqua Filter System szűrő csavar tartozékokkal
- 2 cappuccinós csésze
- Daráltkávé kanál belépített ecsettel
- 1 pálca a víz keménységének meghatározására
- Használati utasítás
- A Krups ügyfélszolgálati szervizek listája
- Jótállási dokumentum
- 1 tápkábel
- 1 gombostű

1.5 Gyári ellenőrzés

- Ezt a készüléket ellenőrizték és tesztelték, mielőtt elhagyta a gyártóüzem területét. A tisztításnak szentelt minden figyelem ellenére előfordulhat, hogy kávémaradványokat talál a kávédarálóban és/vagy kávécseppeket a cseppfogó tálka rácsozatán. Köszönjük megértését. Javasoljuk, hogy egyszer vagy többször öblítse át a készüléket az első használat előtt vagy ha hosszabb ideig nem használta a készüléket.



ÖSSZNEZETI KÉP

2.1 A készülék leírása







- A kihajtható oldalon a készülék fényképe látható. Hajtsa ki ezt a lapot. Az alábbiak a készülék kezelőegységeit és azok rövid leírását tartalmazzák:

Szám	AZONOSÍTÓ SZÁM	FUNKCIÓ
1	Be/kikapcsoló gomb	A készülék be- és kikapcsolása.
2	Őröltkáv gomb	A készülék darálási funkcióját teszi elérhetővé, kioldja az őrölt kávé nyílását.
3	Színes érintőképernyő	Hozzáférést biztosít a receptekhez és a készülék egyéb funkcióihoz.
4	Víztartály + levehető fedél	Receptek készítésére, tisztításra és öblítésre szolgáló vizet tartalmaz.
5	Zaccgyűjtő	Az elhasznált kávé befogadására szolgál.
6	Kis cseppfogó tálka ráccsal: magas csésze esetén kivethető	Lehetővé teszi a készülékből a készítés alatt vagy után elfolyó víz vagy kávé felfogását. Kivethető magasabb csésze használata esetén (nagy mennyiségű receptek, például tejeskávé).
7	Nagy cseppfogó tálka érzékelő lemezekkel	Felfogja a készülékből elfolyó vizet (a Thermoblock és a vízrendszer leeresztése), vagy a kis cseppfogó tálból jövő folyadékot.
8	Gőz/melegvíz kiömlőnyílás	Gőz előállítására tej melegítésére vagy habosítására.
9	Gőz/melegvíz cső	Vagy
10	A gőzfúvóka vége	Melegvíz készítése.
11	A gőzfúvóka tisztító tartálya	Automatikus öblítési programokat és a tej kiömlőnyílás tisztítását teszi lehetővé.
12	Őrölt kávé nyílás	A z őrölt kávé befogadására szolgál. Az automatikus tisztítási program közben a tisztítókorong elhelyezésére szolgál.

Szám	AZONOSÍTÓ SZÁM	FUNKCIÓ
13	Csészetartó	A csészek elhelyezésére és előmelegítésére szolgál.
14	Jobb ajtó	A víztartályhoz való hozzáférést biztosítja.
15	Bal ajtó	A tisztítófolyadék flakonhoz, az őrölt kávé kanál/ecsethez és a zacctartóhoz való hozzáférést biztosítja.
16	kávéfűvókák és magasságban állítható kar	Az előkészített kávé kifolyása.
17	Vezeték	A készülék betöltését teszi lehetővé (kivehető).
18	Tisztítófolyadék flakon	A gőzfűvóka automatikus tisztításához szükséges terméket tartalmazza.
19	Tisztítófolyadék flakon tárolására fiók	Tisztítófolyadék flakon tartója (csavarozás).
20	Őröltkávé kanál belépített ecsettel	Az őrölt kávé elkészítéséhez szükséges őrleményt adagolja. Az ecsettel megtisztítható az őrölt kávé nyílása a kávéportól.
21	A szemes kávé tartály levehető fedele	A szemes kávé tartályt zárja le. (Elég kissé kinyitni a levehető fedelet a szemes kávé tartály oldalán lévő hornyok segítségével. Ezután magától kinyílik.)
22	Szemes kávé tartály	Kávészemeket tartalmaz és automatikus érzékelővel rendelkezik.
23	LED csészevilágítás	Megvilágítja az italt készítése közben.

2.2 A különböző jelek ismertetése

- Az alábbi táblázat a kijelzőhöz kapcsolódó jeleket foglalja össze:

	A lépés jóváhagyása.
	Visszatérés az előző lépésre.
	A különböző menüpontok futtatása.
	A gőzfúvóka felemelésére szolgál egyes menüpontokban.
	A gőzfúvóka leeresztésére szolgál egyes menüpontokban.
	Következő lépés vagy folyamatban lévő készítés leállítása. Például cappuccino ciklusban, a habosítás fázisról a kávé fázisra való áttérés a folyamatban lévő készítés közben, vagy a kávé fázis megszakítása a recept végé.
	A ciklus leállítása készítés közben.

2.3 A készüléken végzett fontosabb műveletek

- **A készülék ki- vagy bekapcsolása**



Nyomja meg az Be/kikapcsoló gombot.

- **A szemes kávé behelyezése**



Nyissa ki a szemes kávé tartály fedelét.
Tegyé bele a szemes kávé.
Zárja le a kávé tartály fedelét.

- Tegyen kávészemeket a kb. 250 g úrtartalmú befogadó tartályba.

- **A készülék kéri, hogy töltsse fel a szemes kávé tartályt, miközben van benne szemes kávé:** egyes kávé típusok megzavarhatják az optikai érzékelőt; a kávészemeket kézzel meg kell keverni, hogy ismét visszanyerje funkcióját az érintkező.
- **A készülék érzékeli a szemeket, de a kávé nagyon/túlságosan gyenge:** egyes szemek (például túl kemény vagy túl olajos) megzavarják a darálóba való lejutást. Segíteni kell kézzel a kávé lejutását és/vagy hasznájon más típusú szemes kávé.
- **A készülék nem érzékeli a szemek hiányát:** ellenőrizze, hogy egy szem nem zárja-e el az optikai érzékelőket. A funkció már nem működik.

Figyelem: Soha ne tegyen a szemes kávé tartályába őrölt kávé vagy vizet. Ellenőrizze, hogy ne kerüljön idegen test (kis kavics, kemény fadarab stb.) a szemes kávé tartályba, mert ez károsíthatja a darálót (a jótállás erre nem vonatkozik).

Veszély: A készülék vezetőképes részeinek nedvességgel vagy vízzel való érintkezése halálos sérüléseket okozhat az elektromosság jelenléte miatt!

■ Víz betöltése

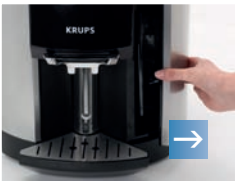

Nyissa ki a jobb oldali ajtót.



Emelje fel és húzza ki a tartályt.



Töltsse fel a tartályt. Tegye vissza a tartályt. Csukja be az ajtót.

- **A készülék kéri, hogy töltsse fel a víztartályt, miközben van benne víz:** vigyázat, a készülékben lévő rendszer a vízszintet a kért receptnek megfelelően kezeli. Természetes tehát, hogy nem mindig azonos mennyiségű víz van tartályban, amikor a feltöltést kéri.
- **A készülék nem érzékeli a tartályt:** kérjük, ellenőrizze, hogy a tartályt teljesen benyomta-e (a kemény ponton túl).

Figyelem: Csak vizet tegyen a víztartályba.

■ **A zacsgyűjtő kiürítése.**

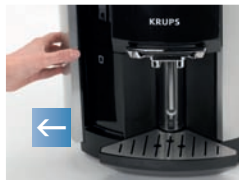

Nyissa ki a bal oldali ajtót.



Vegye ki a zacsgyűjtőt.
Ürítse ki a kávézaccot.
Tegye vissza a zacsgyűjtőt.

- Nyissa ki a bal oldali ajtót (15). Vegye ki a zacsgyűjtőt (5). Ürítse ki és tisztítsa meg, majd tegye vissza a helyére.

⚠ Figyelem: Ne tegye mosogatógépbe.

■ **A cseppfogó tálak kiürítése**



Vegye ki a kis cseppfogó tálkát.



Ürítse ki a kis cseppfogó tálkát.



Vegye ki a nagy cseppfogó tálkát.



Ürítse ki a nagy cseppfogó tálkát.
Törölje le a lemezeket.



Tegye vissza a nagy és a kis cseppfogó tálkát.

A készüléken 2 cseppfogótál található (6 és 7).

- A kis cseppfogótállal felfoghatja a kávé kiömlőnyílásból folyó cseppeket, de el is távolíthatja, hogy a nagy csészékbe készíthessen italokat.
- A nagy cseppfogótál felfogja a használt vizet, valamint túlfolyóként szolgál a kis cseppfogótál számára.
- A nagy cseppfogótál túlfolyó érzékelővel van ellátva.
- Amikor szükségessé válik az üritése, a kijelzőn megejelenik a kérés.
- A tál fedelére azért van szükség, hogy elkerülje a nagy kondenzációt a víz elfolyását.

Figyelem: A fedél és a rács leeshetett ürités közben.

- Ha a tartály piszkos, tisztítsa ki folyó víz alatt. Ha a fémlamezek piszkosak, dörzsölje le folyó víz alatt. Törölje jól szárazra a lemezeket, mielőtt visszateszi a készülékbe.
- A cseppfogó tálkákat az ürités során szét kell választani egymástól. Lehetőleg ne kerüljön sok víz a cseppfogó tálka szélén lévő fémlamezekre.
- Ha a készülék kéri a cseppfogó tálka üritését, jóllehet üres, ellenőrizze, hogy a cseppfogó tálka hátsó részén lévő lemezek tiszták-e és szárazak-e.

■ A kávéfúvókák magasságának beállítása



■ Nagy csésze használata esetén: caffè latte pohár, a kis cseppfogó tálca nélkül



A készülékhez két csésze tartozik (cappuccinóhoz és tejeskávéhoz).

3

ÜZEMBE HELYEZÉS

Veszély: A készüléket 230 V-os földelt hálózati konnektorhoz csatlakoztassa. Ellenkező esetben halálos sérülések következhetnek be az elektromosság miatt! Tartsa be a biztonsági előírásokat (lásd a „Biztonsági előírások” pontot).

A KÉSZÜLÉK ELHELYEZÉSE

- A készüléket stabil és sík felületre helyezze. Győződjön meg róla, hogy a kiválasztott hely szellőzése megfelelő, mert a készülék meleget bocsát ki. Kérjük, ne tegye a készüléket márványból készült anyagra. Távolítsa el a kijelzőt és a rácsokat védő fóliákat.

3.1 Az első használat előtt

- A készülék első használata előtt határozza meg a víz keménységét, hogy a készüléket a mért keménységhez be tudja állítani. Ezt a műveletet akkor is el kell végeznie, ha a készüléket olyan helyen használja, ahol a víz keménysége más, vagy ha a víz keménységének megváltozását tapasztalta. A víz keménységének megismeréséhez használja a készülékhez mellékelt pálcát, vagy érdeklődjön a vízüzeti szolgáltatójánál.

A víz keménységének mérése

- Töltsön meg egy poharat vízzel és mártsa bele a pálcát 5 másodpercig. Várjon egy percre, mielőtt leolvassa a víz keménységét. A megállapított keménységi osztályt (0 - 4) kell megadnia a gép első beállításánál. A pálcán a piros területek jelzik a keménységi fokozatot: a 0 osztálynak egyik piros zóna sem felel meg, tehát a víz nagyon kevés ásványi anyagot tartalmaz. A piros zónák számától függően a víz több vagy kevesebb ásványi anyagot tartalmaz.

Az alábbi táblázat tartalmazza a keménységi osztályok részletezését:

Keménységi fokozat	0 osztály	1. osztály	2. osztály	3. osztály	4. osztály
° dH	< 3°	> 4°	> 7°	> 14°	> 21°
° e	< 3,75°	> 5°	> 8,75°	> 17,5°	> 26,25°
° f	< 5,4°	> 7,2°	> 12,6°	> 25,2°	> 37,8°
A készülék beállítása	0	1	2	3	4

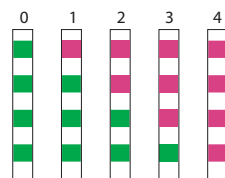

A vízkeménység fokozatai a készülék első beállításához (3.2 pont)

- Ha a készülék kijelzőjén ez látható, miután elvégezte a vízkeménység-tesztet, meg kell adnia a piros és zöld zónák számát az érintőképernyő segítségével. Ha a pálca 2 piros és 2 zónát mutat, nyomja meg az érintőképernyő két első piros négyzetét és két utolsó zöld négyzetét. Ha lakhelyet változtat, vagy a víz minősége jelentős mértékben megváltozik, a keménységet bármikor ismét beállíthatja.



3.2 Az első beállítások

- A készülék első használata alkalmával különféle beállításokat kell elvégeznie. Kövesse a kijelzőn megjelent utmutatásokat. A következő bekezdések tárgya néhány vizuális jelzés megadása.

3.3 Beállítások

- Helyezze a készüléket feszültség alá az be/kikapcsoló gomb(1) gomb megnyomásával. Üdvözlő üzenet jelenik meg a kijelzőn, majd a „Nyelvek” beállítási menüje. Minden kiválasztás után visszatérhet az elzőhöz ennek a szimbólumnak a segítségével: . A többi beállítást a kijelző útmutatásai szerint hajtsa végre.

A készülék ezen kívül a következő paraméterek beállítását fogja kérni Öntől:

NYELV

- A készülék érintőképernyővel rendelkezik.
- Válassza ki a kijelzőn megjelenő nyelvet úgy, hogy a nyilakat addig nyomja, amíg megjelenik választása szerint az „**Üdvözljük**” szöveg a kijelzőn.
- Nyomja meg az **OK** gombot a jóváhagyáshoz.

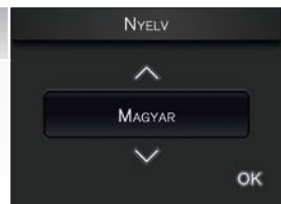

ATARTÓZKODÁSI HELY SZERINTI ORSZÁG FORRÓDRÓT SZÁMA

- Ez a szám ahhoz az országhoz tartozik, amelyet Ön kiválasztott. A későbbiekben azonban módosíthatja, hiszen változhat az idők során.

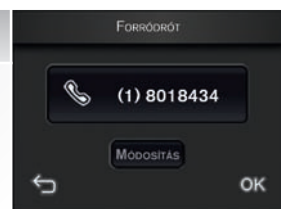

MÉRTÉKEGYSÉG

- Az oz (ounce) és a ml közül kiválaszthatja az igénye szerinti úrtartalom-mértékegységet.

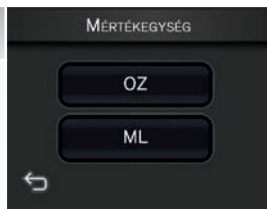

DÁTUM ÉS IDŐ

- Normális esetben automatikusan meg kell jelennie a helyes dátumnak. Ha szükséges, beállíthatja a napot, a hónapot, majd az évet a nyílak segítségével .
- Az óra beállításához nyomja meg a kívánt óra-kijelzési formátumot (24 órás vagy AM/PM [de/du]).

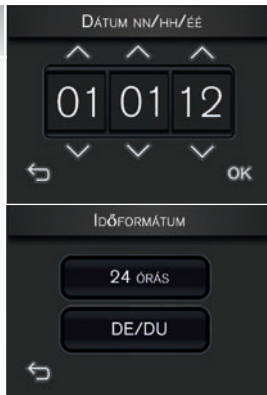

AUTOMATIKUS KIKAPCSOLÁS

- Kiválaszthatja, hogy készüléke mennyi idő elteltével kapcsoljon ki automatikusan: 15 perc és 2 óra közötti időtartamon belül 15 perces léptetéssel.
- Állítsa be az automatikus leállást a nyílak segítségével .
- Az érvényesítéshez nyomja meg az **OK**-t.

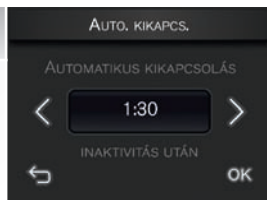

HŐMÉRSÉKLET

- Kiválaszthatja italkészítményei hőmérsékleti szintjét, 1-os szinttől (a legkevésbé meleg hőmérséklet) a 3-mas szintig (a legelegebb hőmérséklet).



A VÍZ KEMÉNYSÉGE

- Be kell állítania gépét a rendelkezésére álló víz keménysége szerint, 0 és 4 között (ld. 16. és 17. oldal).



A SZŰRŐ ELHELYEZÉSE (KÖZVETLEN)

- A szűrő elhelyezése: Nyomja meg a „Most” gombot.
n Nyissa ki a készülék jobb oldalát és húzza ki a víztartályt.
- Vegye ki a szűrőbetétet és a csomagolásának csavaros tartozékát, és állítsa össze a csavaros egységet az ábra szerint.
- Állítsa be a szűrőbetét behelyezésének hónapját (az illusztráción az 1. hely, a nyílásban bal oldalon lévő szám) a szűrő felső szélén lévő szürke gyűrű elforgatásával. A szűrőcsere hónapja az illusztráción a 2. helyen látszik.
- Rögzítse a szűrőbetétre a csavaros egységet az ábrán látható módon.
- Távolítsa el a tartály levehető fedelét.
- Csavarja be a szűrőbetétet a víztartály aljára: tegye bele a szűrőbetétet, csavarja be a betétet és vegye le a szűrőbetét csavaros tartozékát.
- Töltse fel a víztartályt, majd tegye vissza a készülékbe.
- Zárja be a jobb oldali ajtót. A készülék feltölti a szűrőbetétet.

! **Megjegyzés:** A szűrőbetétet 50 liter szűrése után, körülbelül 2 havonta szükséges cserélni. A készülék jelzi, hogy hány nap múlva vagy hány liter víz felhasználása után kell kicserélnie a szűrőbetétet. (lásd 7. fejezetTájékoztató men).

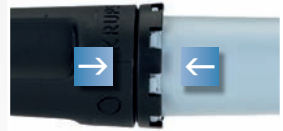
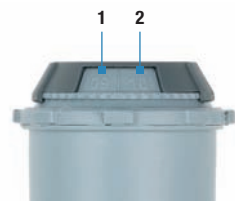

A SZŰRŐ ELHELYEZÉSE (KÉSLELTETETT)

- Nyomja meg a „Később” gombot, majd hagyja jóvá.
- Húzza ki a víztartályt a jobb ajtón keresztül.
- Töltse fel a víztartályt, majd tegye vissza a készülékbe.
- Zárja be a jobb oldali ajtót.

CS

SK

HU

RU

UK

A TISZTÍTÓFOLYADÉK ELHELYEZÉSE

- Nyomja meg a „**Most**” a jóváhagyáshoz, vagy a „**Később**” gombot a művelet elhalasztásához.
- Nyissa ki a bal oldali ajtót (15). Húzza ki a tartót (19) és csavarja rá a palackot (18) erre a tartóra.
- Tegye vissza a tartót a flakonnal együtt és zárja vissza az ajtót.
- A flakont ne csavarja be teljesen.
- A flakonnak a fiók vonalában kell lennie.



AUTOMATIKUS GŐZFŰVÓKA TISZTÍTÓ PROGRAM

- A készülék kéri a program elindítását.
- Ehhez nyomja meg a „**Most**” gombot. A ciklus körülbelül 5 percig tart és a kijelző mutatja a tisztítás előrehaladását.

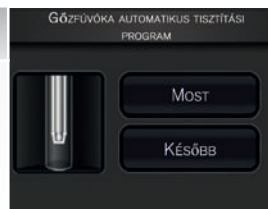

ELŐMELEGÍTÉS, AUTOMATIKUS KARBANTARTÁS, ÖBLÍTÉS

- A készülék először a előmelegíti a vezetékeket, majd automatikus tesztelést végez, végezetül felkínálja az öblítés elvégzését.
- Tegyen egy edényt a kávé kiömlőnyílások alá, majd nyomja meg az **IGEN** gombot, ha kívánja. Az öblítési folyamat megkezdődik és automatikusan leáll 40 ml elfolyása után.
- A kijelzőn ezt követően megjelenik az italok főmenüje.

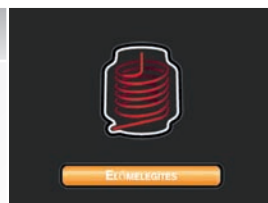









! **Megjegyzés:** Ha az első elindítási ciklus megszakad a telejs befejezése előtt, néhány paraméter rögzítését vagy egyes beállítások jóváhagyását ismét kérheti Öntől.

! **Fontos:** Ellenőrizze, hogy minden fedél, nyílás és ajtó megfelelően zárva legyen, a készülék minden tartozéka a helyén legyen, mielőtt elkezdene az ital készítését.

4.1 Tájékoztató a receptekről

- A kiválasztott receptek szerint az Espresso Automatic EA9000 automatikusan beállítja az örlött kávé mennyiségét, valamint az őrlés finomságát. Azt javasoljuk, hogy használjon a kívánt mennyiségnek megfelelő, lehetőleg előmelegített porcelán csészéket. A tejjel készülő receptekhez azt javasoljuk, hogy használjon vastag üvegből készült csészéket.

Italtáblázat és a felhasználó által módosítható paraméterek

KÁVÉRECEPTEK	A csészék lehetséges száma	Lehetséges mennyiség beállítások (ml)	Erősség lehetséges beállításai
RISTRETTO	1	20 – 35 ml (5 ml-enként)	Automatikus 
ESZPRESSZÓ	1	40 – 70 ml (10 ml-enként)	  
	2 x 1	2 x 40 – 70 ml (10 ml-enként) egyetlen ciklusban	Automatikus 
KÁVÉ	1 2 x 1	80 – 180 ml (10 ml-enként) 2 x 80 – 180 ml (10 ml-enként) két ciklusban	  

- A cappuccinót az alábbi arányokkal lehet elkészíteni:
1/3 tej + 1/3 kávé + 1/3 tejhab.
Körülbelül maximum 300 ml-es mennyiséget állíthat elő.
- A tejeskávé az alábbi arányokkal készül:
3/5 tej + 1/5 kávé + 1/5 tejhab.
Körülbelül maximum 260 ml-es mennyiséget állíthat elő.
- A habos meleg tej az alábbi arányokkal készül:
3/5 tej + 2/5 tejhab.

Habos meleg tej	Végösszeg	Tej
Kis	180 ml	100 ml
Közepes	240 ml	150 ml
Nagy	310 ml	200 ml

Meleg víz	Végösszeg
	20 ml - 250 ml

4.2 Kávéitalok készítése szemes kávéból

- Ennek a fejezetnek az a célja, hogy megismertesse Önnel a készülék működését és funkcióit az eszpresszó és cappuccino készítésén keresztül.

■ Eszpresszó

1

- **Nyomja meg az érintőképernyőn az „Eszpresszó” gombot.**
 - Ha a készülék a recept kérésekor azt érzékeli, hogy nincs szemes kávé, megkéri Önt, hogy töltsse fel a szemes kávé tartályt (lásd 2.3 fejezet).
 - Ha a készülék a recept kérésekor azt érzékeli, hogy nincs víz, megkéri Önt, hogy töltsse fel a víztartályt.
 - Tegye a csészét vagy csészéket a kávé kiömlőnyílás alá.
 - A kiömlőnyílást leeresztheti vagy felemelheti a csésze vagy csészék méretétől függően.



2

- **Beállítási lehetőségek**
 - A készülék egy vagy két csésze készítését teszi lehetővé.
 - Az erősség kiválasztása: minél több kávészemet választ ki, annál erősebb lesz a kávé. Az erősséget módosíthatja a szimbólumok bal és jobb oldalán lévő nyilakkal (kivéve dupla eszpresszó esetén).
 - A mennyiség kiválasztása: a kijelzőn megjelenik a legutoljára kiválasztott eszpresszó mennyiség. Ezt a mennyiséget a megadott érték fölött és alatt lévő nyilakkal módosíthatja < >.
 - Nyomja meg az érintőképernyőn az „Elindít” gombot a készítés elindításához.



3

- **Eszpresszó készítése**
 - A készülék esetleg előmelegszik, majd elvégzi a szemek őrlését, az őrlemény tömörítését és végezetül a főzést.
 - A kávé mennyisége a ciklus közben változtatható a felső és alsó nyílak segítségével.
 - A készítést a „Leállít” szimbólum, a ki-bekapcsoló gomb (1), vagy az őrlés gomb (2) megnyomásával állíthatja le.
 - Amikor a kijelző jelzi, vegye el a csészét: a kávé elkészült.



■ Cappuccino

! Fontos: a Krups „tejes” italok sikeres elkészítéséhez:

- A felkínált receptek hideg, hűtőszekrény ajtajában (7°C-on) tárolt, félszíros UHT tejből készültek a készülékhez mellékelte csészékben;
- Használhat hűtőszekrényből kivett friss pasztörizált (nemrég megnyitott) vagy UHT sovány, félszíros vagy zsíros tejet. A fontos az, hogy nemrég nyitott és ilyen hőfokú tej legyen. Különleges tej használata (mikrofilterrel szűrt, nyers, erjesztett, dúsított stb.) kevésbé kielégítő eredményeket nyújthat, többek között a hab mennyisége minősége szempontjából.
- Ahhoz, hogy a csészében a legjobb eredményt kapja, javasoljuk, hogy tartsa be a megadott arányokat és használja a készülékhez mellékelte csészéket;
- Ha más, nem a készülékhez mellékelte csészét használ, ügyeljen arra, hogy a recept mennyiségének megfelelő méretű legyen (vagy vegye figyelembe a habzást).
- Ha a tej szobahőmérsékletű, érdemes csökkenteni az előmelegítési időt (nyomja meg a >> gombot a készítés alatt).

1

■ Nyomja meg az érintőképernyőn a „Cappuccino” gombot.

- Ha a készülék a recept kérésekor azt érzékeli, hogy nincs szemes kávé, megkéri Önt, hogy töltsse fel a szemes kávé tartályt (lásd 2.3 fejezet).
- Ha a készülék a recept kérésekor azt érzékeli, hogy nincs víz, megkéri Önt, hogy töltsse fel a víz tartályt.



2

■ A mennyiség kiválasztása (kicsi / közepes / nagy).

- A kijelzőn az utolsó cappuccino készítésekor használt mennyiség látható (tej mennyisége + kávé mennyisége + hab mennyisége). Ezt a mennyiséget a jelzett érték től jobbra és balra lévő nyilakkal módosíthatja (kicsi - közepes - nagy).
- Nyomja meg az „Elindít” gombot.



3

- Töltsse bele a csészébe a megadott mennyiségű tejet.
- Töltsse bele a csészébe a kijelzőn látható mennyiségű tejet.
- Nyomja meg az OK gombot.



CS

SK

HU

RU

UK

4

- **Tegye a csészét a kávé kiömlőnyílás alá.**
- A csészét a tisztító tartályhoz közel, a gőzfúvóka alá kell tenni, az üreg mélyére.
- Vigyázzon azonban arra, hogy nem nyomja meg a csészével a tisztító tartályt (11), nehogy elváljon.
- A kávé kiömlőnyílást leeresztheti vagy felemelheti a csésze méretétől függően. A gőzfúvóka közvetlenül a kávékiömlők mögött ereszkedik le. Vigyázat! A maximális csészemagasságot a kávé kiömlőnyílások határozzák meg, ne döntse meg a csészét, amikor a kávé kiömlőnyílása alá helyezi.
- Nagy csésze (vagy bögre) használatkor lehet, hogy ki kell venni a kis cseppfogó tálat (6).
- Nyomja meg az **OK** gombot.



5

- **Tejelemelőgítési fázis: a tejet legelőször előmelegíti a készülék, ez idő alatt pedig a kávészemeket megőrli a kávé elkészítéséhez.**
- A kiömlőnyílás előre halad, majd leereszkedik a tejsze.
- A fúvóka végének 1 cm-re bele kell merülnie a tejsze megfelelő minőségű ital elkészítéséhez. Ha nem így történik, a csésze nem felel meg a kiválasztott mennyiségnek, szakítsa meg a készítést a „Leállít” gombbal és cserélje ki a csészét.
- Ha a használt tej kezdeti hőmérséklete 7°C-nál magasabb, lerövidítheti az előmelegítési időt a „ >> ” gomb megnyomásával, és elkezdheti a habosítást, hogy ne „rontsa el” a receptet.



⚠ Figyelem: Ne tegye a kezét vagy bármilyen egyéb tárgyat úgy, hogy az akadályozza a kiömlőnyílás mozgását.
Vigyázat, becsípődést és égési sérüléseket okozhat, ha nem teszi alá a csészét vagy rosszul helyezi el.
A stop gomb megnyomása leállítja a teljes folyamatot, tehát törli a kávéfőzést.
A fel nem használt örlt kávé kilökődik.

6

- **n Tejhabosítási fázis: a tejet ezt követően felhabosítja, a kiválasztott recepttől függően.**
- A habosítási idő növelhető vagy csökkenthető. (vigyázat a túlcserélésre).
- A „ >> ” megnyomásával leállítható a habosítás és megkezdődik a kávékészítési fázis.



- **! Fontos:** a gőz előállítása nem áll le azonnal, miután a „>>” (3-5 másodperc múlva). Nyomja meg elég korán a gombot, hogy ne fusson ki a csészében.
- A fúvóka felemelkedik és hátrahúzódik, majd visszatér a tisztító tartályba.

■ A kávé kifolyási fázisai.

- 7
- A készülék elvégzi az őrölt kávé tömörítését, majd főzését. A mennyiség ekkor a kiválasztott receptnek megfelelő.
 - Változtatni tudja azonban ciklus közben a kávé mennyiségét.
 - Le lehet állítani a készítést a „Leállít” gombot megnyomva.
 - Amikor a kijelző jelzi, vegye el a csészét: a cappuccino elkészült.
 - Adjon hozzá egy kis cukrot vagy csokoládé-reszeléket/port, kívánsága szerint. A cukrot csak az elkészítés végén szabad hozzáadni.



■ A kiömlőnyílás automatikus öblítése.

- 8
- A kiömlőnyílást minden tejes készítmény után automatikusan előblíti a készülék, garantálva ezáltal a higiéniát.
 - Új készítés elindítása előtt meg kell várni az öblítés befejeződését.



4.3 Kávéalok készítése őrölt kávéból

- Az Espresso Automatique EA9000 készülékkel őrölt kávéból is elkészítheti az italokat, ha koffeinmentes italt vagy más kávéfajtát kíván, vagy ha elfogyott a szemes kávé.

⚠ Figyelem: A fedél alatt rendelkezésre álló mennyiség a felhasználható maximális órlemény mennyisége. Kérjük, csak egyszer tegyen órleményt a nyílásba receptenként. Ne tömörítse az órleményt a nyíláson belül. Ha a fedelet kinyitja és visszazárja anélkül, hogy órleményt tenne bele, a készülék önellenőrzést futtat le. Ha egy tárgy beleesik a készülékbe, feltétlenül ki kell húzni a konnektorból és szervizbe kell vinni. Az órlemény nyílása zárva van. Megnyitásához nyomja meg az órlemény gombot.

TÚL NAGY MENNYISÉGŰ ŐRÖLT KÁVÉ BEHELYEZÉSE KÖVETKEZTÉBEN FELLÉPŐ KÁROKRA A JÓTÁLLÁS NEM NYÚJT FEDEZETET.

■ **Eszpresszó az „Őrölt kávé” menü segítségével**

- Ennek a fejezetnek az a célja, hogy megismertesse Önnel a receptek készítését az őrlemény nyílásban lévő, már őrölt kávé felhasználásával, az eszpresszó készítésén keresztül. A többi recept hasonló, bízva rá magát a kijelzőn megjelenő különböző képernyőkre.

1

- **Nyomja meg az őrlemény gombot.**



2

- **A nyílás zárja feloldódik.**
- Nyomja meg az érintőképernyőn az „**Eszpresszó**” gombot.
- Ha a készülék a recept kérésekor azt érzékeli, hogy nincs víz, megkéri Önt, hogy töltsse fel a víztartályt.



3

- **Nyissa ki az őrlemény nyílás fedelét.**
- Ha nedvességet tapasztal a nyíláson belül, célszerű kitérölni.



4

- **Vegye ki az őrlemény kanalat (20) a bal oldali ajtóból.**



5

- **Az őrlemény behelyezése.**
- Öntse bele az őrleményt a nyílásba.
- Receptenként csak egy kanál őrleményt tegyen.
- Zárja vissza az őrlemény nyílás fedelét.
- A nyílást ezután a készülék lezárja.



6

- **A mennyiség kiválasztása.**
- Nyomja meg az „Elindít” gombot.



7

- **A kávé elkészítése.**
- A készülék elvégzi az őrlött kávé tömörítését, majd főzését.
- A készítést a „Leállít” gomb megnyomásával le lehet állítani.



4.4 Egyéb italok készítése: meleg tej hab nélkül vagy habbal, meleg víz

■ Habos meleg tej

1

- **Nyomja meg az érintőképernyőn a „Meleg tej” gombot.**
- Ha a készülék a recept kérésekor azt érzékeli, hogy nincs víz, megkéri Önt, hogy töltsse fel a víztartályt.



2

- **Választás: habbal vagy hab nélkül.**
- Jelölje be a „habos” négyzetet, hogy hab is készüljön a meleg tejhez.
- Ha a hab nélküli receptet választ, akkor is keletkezhet vékony habréteg.
- Nyomja meg az „Elindít” gombot a készítés megkezdéséhez.
- Válassza ki a mennyiséget (kicsi/közepes/nagy).



3

- **Töltse meg a csészét a képernyőn kijelzett tejmennyiséggel, és tegye a kávéfűvókák alá.**
- A csészét a tisztító tartályhoz közel, a gőzfűvóka alá kell tenni, az üreg mélyére.
- Vigyázzon azonban arra, hogy nem nyomja meg a csészével a tisztító tartályt (11), nehogy elváljon.
- A kávé kiömlőnyílást leeresztheti vagy felemelheti a csésze méretétől függően. A gőzfűvóka közvetlenül a kávékiömlők mögött ereszkedik le. Vigyázat! A maximális csészemagasságot a kávé kiömlőnyílások határozzák meg, ne döntse meg a csészét, amikor a kávé kiömlőnyílása alá helyezi.
- Nagy csésze (vagy bögre) használatkor lehet, hogy ki kell venni a kis cseppfogó tálat (6).
- Nyomja meg az **OK** gombot.



4

- **Tej elemőlegítési fázis.**
- Tejhabosítás fázisa: ezután sor kerül a tej habosítására a kiválasztott program szerint.



5

- **A fűvóka felemelkedik és hátrahúzódik, majd visszatér a tisztító tartályba.**
- Amikor a kijelző jelzi, vegye el a csészét: votre lait est prêt (a tej elkészült).
- **A kiömlőnyílás automatikus öblítése.**
- A kiömlőnyílás öblítése automatikus. Új készítés elindítása előtt feltétlenül meg kell várni az öblítés befejeződését.



■ Meleg víz

1

- **Nyomja meg az érintőképernyőn a „Meleg víz” gombot.**
- Ha a készülék a recept kérésekor azt érzékeli, hogy nincs víz, megkéri Önt, hogy töltsen fel a víztartályt.



2

■ A mennyiség kiválasztása.

- A kijelzőn az utoljára mennyiség jelenik meg. Ezt a mennyiséget a megadott értéktől balra és jobbra lévő nyilakkal módosíthatja.



CS

3

■ Tegye a csészét a kávé kiömlőnyílások alá.

- Nagy csésze (vagy bögre) használatakor lehet, hogy ki kell venni a kis cseppfogó tálat. Ügyeljen arra, hogy a csésze elférjen a kiömlőnyílások alatt anélkül, hogy hozzájuk érne.
- A csészét a tisztító tartályhoz közel kell elhelyezni.
- Figyelem! Győződjön meg róla, hogy a csésze megfelel a recept mennyiségének. A maximális csészemagasságot a kávé kiömlőnyílások határozzák meg, ne döntse meg a csészét, amikor a kávé kiömlőnyílása alá helyezi.
- Vigyázzon arra, hogy ne nyomja meg a csészével a tisztító tartályt (11), nehogy elváljon.



SK

4

■ Nyomja meg az OK gombot. A kiömlőnyílás kilép a tisztítótartályból és a csésze fölé helyezkedik.

- A kiömlőnyílás helyzetét tetszés szerint megváltoztathatja a + és - szimbólumok segítségével. Ha a kiömlőnyílás túl magas a csésze aljához képest, kifröccsenhet az ital. Vigyázat! Ne érjen hozzá a kiömlőnyílás a csésze aljához.
- Nyomja meg az érintőképernyőn az „OK” gombot.



HU

5

■ Melegvíz engedése a gőzfűvókából.

- A készülék esetleg előmelegítést végez, majd megkezdí a meleg víz csorgatását
- A készítmény mennyiségét a megadott érték fölött és alatt lévő nyilakkal módosíthatja.
- A „Leállít” megnyomásával leállítható a recept.



RU



Fontos: A melegvíz előállítás nem áll le azonnal a „Leállít” gomb megnyomása után (3-5 másodperc). Nyomja meg elég korán a gombot, hogy ne fusson ki a csészében.

UK

5

A „KEDVENCEK” MENÜ

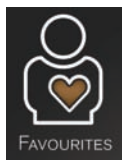

■ A Krups Espresso Automatic Série EA9000 készülék „**Kedvencek**” menüjének segítségével tárolhatja **kedvenc receptjeit** és **személyre** szabhatja őket, ízlésének és fogyasztási szokásainak megfelelően. 8 felhasználói profilt hozhat létre, melyek egyenként maximum 8 receptet tartalmazhatnak. A kijelzők intuitív módon segítik Önt az összes menüponton keresztül. Ennek a fejezetnek a célja, hogy az eszpresszó példáján keresztül bemutassuk Önnek, milyen lehetőségeket kínál ez a program.

- A személyre szabható receptek a főmenü receptjei (lásd 21. oldal).
- A személyreszabható szempontok az alábbiak, receptek szerint: a kávé mennyisége, a kávé erőssége, a kávé hőmérséklete, a tej mennyisége, a tej előmelegítési és habosítási ideje.

A „KEDVENCEK” MENÜ SZAKASZAI ÉS A RECEPTEK BEÁLLÍTÁSA

RECEPTEK	1. ÜTEM	2. ÜTEM:	3. ÜTEM:
Ristretto	Mennyiség választása	Név jóváhagyása	
Eszpresszó	Választás 1 vagy 2 csésze között	1. Mennyiség választása 2. A kávé erőssége (3) 3. Hőmérséklet (3)	Név jóváhagyása
Kávé	Választás 1 vagy 2 csésze között	1. Mennyiség választása 2. A kávé erőssége (3) 3. Hőmérséklet (3)	Név jóváhagyása
Cappuccino	1. Hideg tej mennyisége 2. Habosítási idő**	1. Kávémennyiség 2. A kávé erőssége (3)	Név jóváhagyása
Tejeskávé	1. Hideg tej mennyisége 2. Előmelegítési idő* 3. Habosítási idő**	1. Kávémennyiség 2. A kávé erőssége (3)	Név jóváhagyása
Meleg tej	1. Választás habos vagy nem	1. Hideg tej mennyisége 2. Előmelegítési idő 3. Habosítási idő**	Név jóváhagyása
Meleg víz	Mennyiség választása	Név jóváhagyása	

* lehetővé teszi a készítmény hőmérsékletének növelését.

** lehetővé teszi a készítményben a hab arányának növelését.

- A „Kedvencek” menübe való belépéshez nyomja meg a főmenünek megfelelő ikont.
- A személyre szabott receptek elkészítése előtt felhasználói profilt kell létrehoznia.



PROFIL LÉTREHOZÁSA

1

- Amikor először belép a „Kedvencek” menübe, a készülék felkínálja új profil létrehozását. Nyomja meg az OK gombot.
- A későbbi használat során nyomja meg az  ikont, ha új profilt szeretne létrehozni.

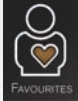

2

- Ezután adja meg a profil nevét a kijelzőn megjelenő klaviatúra segítségével, majd nyugtázza az OK gomb megnyomásával.



3

- Ezután színt kell adnia a profilnak. Válassza ki a színt és hagyja jóvá az OK gomb megnyomásával.

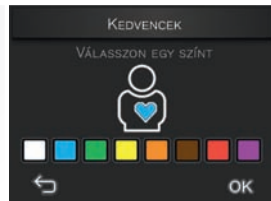

4

- A profil ekkor megjelenik a „Kedvencek” menüben. A profilhoz maximum 8 receptet rendelhet hozzá. A profil gombjának megnyomásakor beléphet a társított receptek listájába.

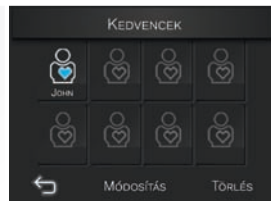

Megj.: bármikor:

- Új profilt hozhat létre a + gomb megnyomásával**
 - Ekkor ugyanazokat a műveleteket kell végrehajtania, a név megadását és a szín kiválasztását.
- Módosíthatja a profil tulajdonságait a „Változtatás” gomb megnyomásával**
 - Válassza ki a módosítandó profilt,
 - Változtassa meg a nevet,
 - Változtassa meg a színt,
 - Hagyja jóvá az OK gomb megnyomásával.
- Törölhet egy vagy több profilt, a „Törlés” gomb megnyomásával.**
 - Válassza ki a törölni kívánt profilt,
 - Hagyja jóvá a megerősítés(ek) kérését az OK gomb megnyomásával.

CS

SK





HU

RU

UK

RECEPT LÉTREHOZÁSA

■ Az eszpresszó példája

1	<ul style="list-style-type: none"> ■ Új profilt létrehozása után receptet rendelhet hozzá ehhez a profilhoz a + gomb megnyomásával. ■ Ekkor több receptet kínál fel a készülék. Most az eszpresszó receptet választja ki. 	
2	<ul style="list-style-type: none"> ■ A csék számának kiválasztása: kérjük, válasszon 1 vagy 2 csésze között a megfelelő négyzet megnyomásával. 	
3	<ul style="list-style-type: none"> ■ A kávé paramétereinek kiválasztása: válassza ki a memóriában tárolni kívánt eszpresszó mennyiségét (40 - 70 ml között), erősségét (1 - 3 kávészem között) és a hőmérsékletét (1 - 3 szint). Hagyja jóvá az OK gomb megnyomásával. 	
4	<ul style="list-style-type: none"> ■ Alapbeállítás szerint a készülék nevet ad az eszpresszónak. Eldöntheti, hogy megtartja (a jóváhagy) megnyomásával, vagy megváltoztatja (a változtat) gomb megnyomásával. ■ Ha módosítja, az eszpresszó szó megjelenik a névben, Ön kiegészítést adhat hozzá a klaviatúra segítségével. Nyomja meg az OK gombot az új név jóváhagyásához. 	
5	<ul style="list-style-type: none"> ■ A receptet ekkor elmenti az új névvel és megjelennek az adott felhasználó profiljának receptjei. 	

Megj.: bármikor:

- **Új receptet hozhat létre a + gomb megnyomásával**
 - Ekkor ugyanazokat a műveleteket kell végrehajtania, ki kell választania a recept paramétereit.
- **Módosíthatja a receptek tulajdonságait a „Változtatás” gomb megnyomásával.**
 - Válassza ki a módosítandó receptet,
 - Módosítsa a recept paramétereit,
 - Módosítsa a recept nevét,
 - Hagyja jóvá az **OK** gomb megnyomásával.
- **Törölhet egy vagy több receptet, a „Törlés” gomb megnyomásával.**
 - Válassza ki a törölni kívánt receptet,
 - Hagyja jóvá az **OK** gomb megnyomásával.

6

BEÁLLÍTÁSOK

- A **„Beállítások”** menü segítségével változtatásokat hajthat végre a legkényelmesebb és az Ön elvárásainak megfelelő használat érdekében. Itt a rendelkezésre álló főbb beállításokat mutatjuk be. Bízva rá magát a kijelzőn megjelenő különböző képernyőkre.

- A **„Beállítások”** menü a **főmenüből a „Beállítások”** fül megnyomásával érhető el.
- Megváltoztathatja: a nyelvet, fényerőt, dátumot és órát, mértékegységet; de változtathatja a vízkeménység, a kávéhőmérséklet és az auto-ki beállításokat is.
- A főmenübe való visszatéréshez nyomja meg a jobb felső kis csészét.
- A beállítások menüjéből való kilépéshez: nyomja meg a beállítások fület.
- A lehetséges beállítások között megtalálja: a nyelvet, a dátumot és az időt, a mértékegységet, a víz keménységét, a kávé hőmérsékletét.

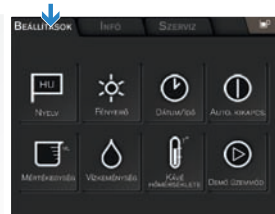

- 2
- **Fényerő**
 - Növelje vagy csökkentse a készülék kijelzőjének fényerejét.
 - Nyomja meg az OK gombot a jóváhagyáshoz.



- 2
- **Auto/off**
 - Határozza meg, hogy mennyi ideig maradjon bekapcsolva a készülék, mielőtt automatikusan kikapcsolódna, 15 perc és két óra között, 15 perces intervallumonként.
 - Nyomja meg az **OK** gombot a jóváhagyáshoz.

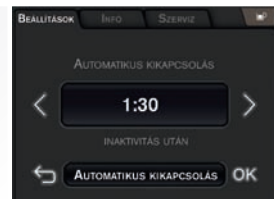

- 3
- **A beállítások menüjéből való kilépéshez**
 - A beállítások menübe a szimbólum megnyomásával térhet vissza a **„Beállítások”** fület a főmenübe való visszatéréshez.
 - Nyomja meg az **OK** gombot a jóváhagyáshoz.



7 INFORMÁCIÓ

■ Az **„Tájékoztató”** menü segítségével hozzáférhet bizonyos információkhoz a használatlalt és a készülék életének egyes szakaszaival kapcsolatban. Tájékoztatja Önt a készülék karbantartásáról is. Itt a rendelkezésre álló főbb információkat mutatjuk be. Bízva rá magát a kijelzőn megjelenő különböző képernyőkre.

■ Az **„Tájékoztató”** menü a főmenüből az **„Tájékoztató”** fül megnyomásával érhető el.

- Eztán megtekintheti az alábbi időpontokra vonatkozó rendelkezésre álló információkat: öblítés, vízkőmentesítés, szűrőcsere, kiömlőnyílások tisztítása, a kávévezeték tisztítása, tisztítófolyadék cseréje és készítési ciklusok.
- A főmenübe való visszatéréshez nyomja meg a jobb felső kis csészét.
- Az **„Tájékoztató”** menüből való kilépéshez: nyomja meg az **„Tájékoztató”** fület.



■ Ciklusok

- Tájékoztatja Önt a fogyasztási szokásairól, kávé vagy tejes italok fogyasztásáról, valamint arról, hogy hány alkalommal készített az **„Öröt kávé”** vagy a **„Kedvencek”** menüből italt.
- Nyomja meg az **OK** gombot a jóváhagyáshoz.

1



■ Forródrót

- Keresse meg az országának megfelelő forródrót telefonszámot.
- A **„Változtat”** gomb megnyomásával megváltoztathatja.
- Nyomja meg az **OK** gombot a jóváhagyáshoz.

2



■ Vízsűrő

- Szükség esetén jelzi, hogy mikor történt a legutóbbi szűrőcsere és mikor aktuális a szűrő következő cseréje.
- Ön is elindíthatja a szűrőcsere folyamatot.
- Nyomja meg az **OK** gombot a jóváhagyáshoz.

3

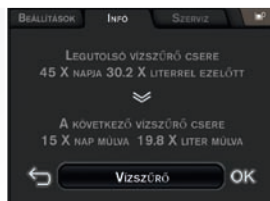

4

■ Öblítés

- Megadja Önnek a készüléken már végrehajtott öblítési ciklusok számát.
- Nyomja meg az **OK** gombot a jóváhagyáshoz.



5

■ A kávéfőző rész tisztítása – Vízkőmentesítés

- Jelzi Önnek, hogy hány ciklusra került sor a legutóbbi tisztítás/vízkőmentesítés óta, és a következő vízkőmentesítésig végrehajtható ciklusok számát.
- Ön is elindíthatja a kávévezeték tisztítási folyamatot.
- Nyomja meg az **OK** gombot a jóváhagyáshoz.

■ A gőzfűvóka automatikus/kézi tisztítása

- Jelzi Önnek, hogy hány ciklusra került sor a gőzfűvóka legutóbbi automatikus/kézi tisztítása óta, és a gőzfűvóka következő automatikus tisztításáig végrehajtható ciklusok számát.
- Egy programmal is elindíthatja a gőzfűvóka automatikus/kézi tisztítását.
- Nyomja meg az **OK** gombot a jóváhagyáshoz.

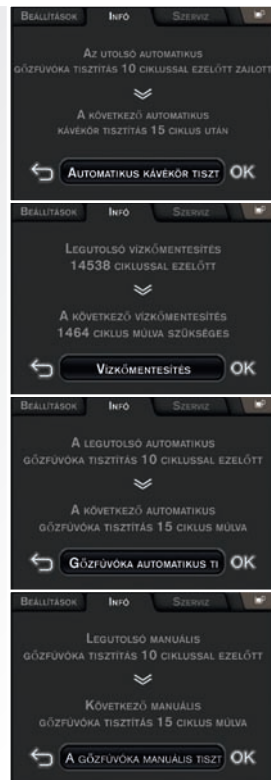

6

■ Tisztítófolyadék

- Megadja Önnek, hogy a tisztítófolyadék palackjának legutóbbi cseréje óta hány ciklust hajtott végre és hány ciklust lehet végrehajtani a tisztítófolyadék palackjának következő cseréje előtt.
- Ön is elindíthatja a tisztítófolyadék palack cseréjének folyamatát.
- Nyomja meg az **OK** gombot a jóváhagyáshoz.



8.2 Karbantartás menü

■ A karbantartás menübe való belépéshez nyomja meg a karbantartás fület.

■ gőzfúvóka automatikus tisztítása

A készülék automatikusan elvégzi a gőzfúvóka tisztítását, vagy az Ön kérésére, vagy automatikusan. Az automatikus tisztítást a tejes receptek számának és típusának alapján kéri a készülék.

Az alábbiakban bemutatjuk ennek az automatikus tisztításnak a főbb lépéseit, amikor a felhasználó kérte. Bízva rá magát a kijelzőn megjelenő különböző képernyőkre.

1

- A „Karbantartás” menü a főmenüből a „Karbantartás” fül megnyomásával érhető el.
- Nyomja meg az érintőképernyőn a „Fúvóka automatikus tisztítása” gombot.
- Megjegyzés: a tisztítási ciklust nem szabad megszakítani.
- A főmenübe való visszatéréshez nyomja meg a jobb felső kis csészét.
- A „Karbantartás” menübe való belépéshez nyomja meg a „Karbantartás” fület.
- Szükség esetén a készülék kérheti Önt, hogy cserélje ki a tisztítófolyadék palackját.



2

- Nyomja meg az Elindít .
(ha késlelteti, visszatér a kiindulási képernyőhöz).
- A készülék először a kiömlőnyílást öblíti el.
- A kiömlőnyílás kiemelkedik a tisztító tartályból.
- A tisztító folyadék automatikusan beleömlik a fúvóka tisztító tartályába.
- A készülék elkeveri vízzel a tisztítófolyadékot.
- A készülék ekkor elvégzi a kiömlőnyílás tisztítását, hagyja ázni ebben a keverékben.
- Ezután a kiömlőnyílást kétszer előblíti vízzel.
- A tisztítási ciklus véget ért.



■ A gőzfúvóka kézi tisztítása

A készülék kérheti a fúvóka kézi tisztítását, vagy az Ön kérésére elvégzi. A kézi tisztításokat a tejes receptek számának és típusának alapján kéri a készülék.

Az alábbiakban bemutatjuk ennek a kézi tisztításnak a főbb lépéseit, amikor azt a felhasználó kérte. Bízva rá magát a kijelzőn megjelenő különböző képernyőkre.

- 1
- A „Karbantartás” menü a főmenüből a „Karbantartás” fül megnyomásával érhető el.
 - A fúvóka és a tartály tisztításához feltétlenül követni kell a karbantartás fülben meghatározott lépéseket.
 - Ezeknek a lépéseknek a figyelmen kívül hagyása károsíthatja a rendszert.
 - Nyomja meg az érintőképernyőn a „Fúvóka kézi tisztítása” gombot.
 - A „Karbantartás” menübe való belépéshez nyomja meg a „Karbantartás” fület.



- 2
- A kiömlőnyílás kiemelkedik a tisztító tartályból.
 - Ekkor a kávé kiömlőnyílása mögött lévő összes alkatrész megtisztítható.



- 3
- Vegye le a két cseppfogó tálkát.
 - Ürítse ki és mossa el őket.
 - A kiömlőnyílás előre halad, majd kissé leereszkedik.



- 4
- Csavarja ki a fúvóka végét (10) a gőzfúvókával (9).
 - A végéről ne vegye ki a tömítéseket, mert megsérülhetnek és a habosítás teljesítménye csökkenhet.



Figyelem: A kicsavaráskor megégetheti magát, a fúvóka hőmérséklete magas lehet (>50°C).

- 5
- A fúvóka végének 3 nyílását a Welcome Pack által erre a célra melléklelt tűvel kell megtisztítani. A két alkatrészt szét kell választani ahhoz, hogy megfelelően meg lehessen tisztítani őket.
 - Ne tegye a végződést mosogatógépbe.
 - Ügyeljen arra, hogy alaposan tisztítsa meg a végződést.
 - Nyomja meg az OK gombot.



6

- **A gőzcső leereszkedik.**
- Így megfelelően megtisztítható egy nedves ronggyal (mosószert is használhat, öblítse le alaposan). A gőzcsövet nem lehet leszerelni.
- Nyomja meg az **OK** gombot. A gőzcső felemelkedik, hogy a fúvóka végét és a fúvókát vissza lehessen helyezni.



7

- **Csavarja vissza a fúvókát a végével együtt a gőzcsőre.**
- Nyomja meg az **OK** gombot.
- A teljes gőzfúvóka felemelkedik és tisztító tartály fölött helyezkedik el.



8

- **A gőzfúvóka tisztítótartályának (11) tisztítása.**
- Nyomja meg **IGEN** gombot a következő kérdésre: „Szeretné kitisztítani a tisztítótartályt?” ha szeretné elvégezni a tisztítást.
- Nyomja meg az **örlemény** gombot. Öblítse el bő vízben.
- A tartály visszahelyezésekor először az alsó részét helyezze el, majd nyomja be a felső részét: kattanásig.
- Nyomja meg az **OK** gombot.



9

- **Tegye helyére a két cseppfogó tálat** (ld. 13. oldalon lévő kép).
- A fúvóka kézi tisztítási ciklusa véget ért.
- Nyomja meg az **OK** gombot a jóváhagyáshoz és lépjen ki.



⚠ Figyelem: A fúvóka és a tisztítótartály kézi tisztítását feltétlenül ilyen sorrendben kell elvégezni: a teljes gőzfúvóka tönkremehet, hibásan működhet vagy eltörik.

■ A gőzfűvóka tisztítótartályának tisztítása

- A „Karbantartás” menü a főmenüből a „Karbantartás” fül megnyomásával érhető el.
- A fűvóka és a tartály tisztításához feltétlenül követni kell a karbantartás fülben meghatározott lépéseket.
- Ezeknek a lépéseknek a figyelmen kívül hagyása károsíthatja a rendszert.
- Nyomja meg az érintőképernyőn a „Tisztítótartály” gombot.
- A „Karbantartás” menübe való belépéshez nyomja meg a „Karbantartás” fület.
- A továbbiakban kövesse a kijelzőn látható információkat a fűvóka kézi tisztításának a képeken látható 9 szakasza szerint, amíg a jobb oldalon lévő következő képet nem látja a kijelzőn.
- Ez a tisztítási ciklus véget ért.



■ Nyissa ki az őrlemény nyílás fedelét

Figyelem: Ne erőltesse a nyílás nyitását, mert készítés közben mindig zárva van.

- A „Karbantartás” menü a főmenüből a „Karbantartás” fül megnyomásával érhető el.
- Csak a karbantartás fül használatával lehet az őrlött kávé nyílást tisztítani. Mindig kövesse a kijelzőn megjelenő utasításokat.
- Nyomja meg az érintőképernyőn az „Őrlött kávé tartály tisztítása” gombot.
- Az őrlött kávé tartály zárja ekkor feloldódik.
- A „Karbantartás” menübe való belépéshez nyomja meg a „Karbantartás” fület.



- Nyissa ki az őrlemény nyílás fedelét.
 - Vegye ki az őrlemény nyílást.



- Tisztítsa meg az őrlemény nyílást.
 - Csak az őrlött kávé ecsettel vagy folyó víz alatt lehet tisztítani. Gondosan törölje szárazra. Száraznak kell lennie, mielőtt a helyére teszi.



CS

SK

HU

RU

UK

4

- **Tegye a helyére az őrlemény nyílást.**
- Zárja vissza az őrlemény nyílás fedelét. A nyílás ekkor bezáródott / Ha a készülék kéri és Ön levette a nyílást: nyomja meg az **OK** gombot az érintőképernyőn.
- **Az őrlemény nyílás tisztítása véget ért.**



■ **A tisztítófolyadék palackjának cseréje**

A készülék kéri a tisztítófolyadék palackjának cseréjét, de a cserét a felhasználó is kezdeményezheti.

1

- **A „Karbantartás” menü a főmenüből a „Karbantartás” fül megnyomásával érhető el.**
- Mindig ezt a programot kell használni, mert így a számlálók lenullázódhatnak.
- Nyomja meg az érintőképernyőn a „Tisztítótartály palack cseréje” gombot.
- A „Karbantartás” menübe való belépéshez nyomja meg a „Karbantartás” fület.



2

- **Nyissa ki a bal oldali ajtót (15).**
- Távolítsa el az új tisztítófolyadékos flakon kupakját, majd tekerje a fiókra, a nélkül, hogy túlságosan rászorítaná (legfeljebb másfél fordulat) (19).
- Csavarja ki a cserélendő palackot. Csak Krups palackokat használjon, egyéb, nem kompatibilis vagy a Krups által nem jóváhagyott termékek használata a jótállás elvesztésével jár.
- **Vegye ki az új tisztítófolyadék palack déugóját, majd csavarja bele a fiókba (19).**
- Csavarja be az új palackot. **Helyezze a folyadék palackját a fiók tengelyébe.**
- Legalább kétszer csavarja el.



3

- **Tolja hátra a fiókot**
- Zárja vissza az ajtót.
- Nyomja meg az **OK** gombot.
- **Ez a program véget ért.**

8.3 A készülék automatius tisztítóprogramjai

■ A kávévezeték automatikus tisztítási programja.

Amikor tisztítási program végrehajtására van szükség, a készülék figyelmezteti Önt. Ezt a tisztítást körülbelül minden 360 készítmény után el kell végezni.

A tisztítási program elvégzéséhez szüksége lesz egy legalább 0,6 literes edényre, és amit be tud helyezni a kávé kiömlőnyílása alá, valamint KRUPS tisztító pasztillára (amelyből 2 a Welcome Pack-ban található).

A kávévezeték automatikus tisztítási programja 3 fázisból áll: egy tisztítási ciklus és két öblítés körülbelül 20 percig tart.

Védje a munkafelületet a tisztítási és vízkőmentesítési ciklusok alatt, különösen ha azok márványból, kőből vagy fából készültek.

Figyelem: Nem kötelező azonnal végrehajtani a tisztítási programot, amikor azt a készülék kéri, de azért rövid időn belül el kell végeznie. Kizárólag KRUPS tisztítókorongokat szabad használni, mert a szavatosság nem terjed ki egyéb márkák által készített pasztillák használata következtében fellépő károokra. A tisztító pasztillák beszerezhetők a KRUPS vevőszolgálatánál.

Figyelem: A jótállás feltételeinek betartása érdekében felétlenül végre kell hajtani a tisztítási ciklust, amikor a készülék kéri, hogy tovább ne halassa el.

Itt a program főbb szakaszait mutatjuk be. Bízva rá magát a kijelzőn megjelenő különböző képernyőkre.

- A „Karbantartás” menü a főmenüből a „Karbantartás” fül megnyomásával érhető el.
 - Nyomja meg az érintőképernyőn a „Kávékör tisztítása” gombot.
 - A „Karbantartás” menübe való belépéshez nyomja meg a „Karbantartás” fület.



- Üritse ki a zacsgyűjtőt, vegye el és ürítse ki a cseppfogó tálkákat, töltsse fel a víztartályt.

- 3
- **Nyissa ki az őrlemény nyílás fedelét.**
 - Vegye ki az őrlemény nyílást.
 - Tisztítsa meg az őrlemény nyílást. Az őrölt kávé ecsettel vagy folyó víz alatt lehet tisztítani. Gondosan törölje szárazra. Száraznak kell lennie, mielőtt a helyére teszi.



- 4
- **Tegye vissza a nyílást a fedél lezárása nélkül.**



- 5
- **Tegye a tisztító pasztilát a nyílásba.**
 - Zárja vissza az őrlemény nyílás fedelét. A programot teljesen végre kell hajtani. A nyílás bezáródott.
 - Nyomja meg az érintőképernyőn az **OK** gombot.



- 6
- **Tegyen egy legalább 0,6 l-es edényt a kávé kiömlőnyílások alá és nyomja meg az OK gombot.**
 - Mindig kövesse a kijelzőn megjelenő utasításokat. Miután a tisztítási ciklus véget ért, ürítse ki az edényt és tegye visszaz a kávé kiömlőnyílások alá, majd tegyen ismét vizet a tartályba. Miután a második öblítés befejeződött, ürítse ki az edényt és a cseppfogó tálakat.



⚠ Figyelem: Ezt a tisztító programot teljesen végre kell hajtani. Ha a tisztító program áramkimaradás vagy a készülék véletlen kihúzása miatt megszakad, újra kell indítani és akkor elejétől újakezdi. Ekkor új tisztító pasztilát kell használni. Teljesen újra kell kezdeni a programot, hogy a vízvezetékét átöblítse és az egészségre káros tisztítószer-maradványokat eltávolítsa.

■ A gőzvezeték automatikus vízkömentesítési programja.

Amikor vízkömentesítési program végrehajtására van szükség, a készülék figyelmezteti Önt. A program végrehajtásának gyakorisága a használt víz minőségétől függ (minél nagyobb az ásványianyag-tartalma, annál gyakrabban kell vízkömentesíteni a készüléket), valamint attól, hogy használ-e vagy nem Claris Aqua Filter System szűrőt. A vízkömentesítési program elvégzéséhez szüksége lesz egy legalább 0,6 literes edényre, és amit be tud helyezni a kávé kiömlőnyílások és a gőzfúvóka alá, valamint egy tasak KRUPS KRUPS vízkömentesítőre (F 054 - egy 40 g-os tasak található a Welcome Pack-ben). Az automatikus vízkömentesítő program 3 fázisból áll: egy vízkömentesítő fázis és két öblítő fázis. A program körülbelül 22 percig tart.

Figyelem: Nem kötelező azonnal végrehajtani a vízkömentesítési programot, amikor azt a készülék kéri, de azért rövid időn belül el kell végeznie. Kizárólag a Welcome Pack-ban mellélt KRUPS vízkömentesítő tasakokat szabad használni, mert a jótállás nem terjed ki az egyéb márkák által készített tasakok használata következtében fellépő károkra. A vízkömentesítő tasakok beszerezhetők a KRUPS vevőszolgálatánál.

Figyelem: A jótállás feltételeinek betartása érdekében felétlenül végre kell hajtani a tisztítási ciklust, amikor a készülék kéri, hogy tovább ne halassa el.

1

- Ha a készülék kéri, hagyja jóvá a program elindítását.
- Ürítse ki a zacspgyűjtőt, vegye el és ürítse ki a cseppfogó tálkákat.



2

- Vegye ki a víztartályt.
- Ha Krups Claris Aqua Filter System szűrőbetétet használ, vegye ki a vízkömentesítés előtt
- Ürítse ki a víztartályt, majd töltsen fel vízzel a CALC jelölésig.
- Töltsen bele a vízkömentesítő a víztartályba, majd tegye vissza a helyére.
- Használjon hosszú nyelű kanalat a tartályban lévő víz felkavarásához vagy vegye ki a víztartályt és óvatosan rázza jobbra-balra, hogy a vízkömentesítő teljesen feloldódjon.



4

- Tegyen egy legalább 0,6 l-es edényt a kávé kiömlőnyílások alá és nyomja meg az OK gombot.
- A vízkömentesítési fázis megkezdődik.



5

- **A vízkömentesítési fázis végén: ürítse ki az edényt, tegye vissza, ürítse ki a víztartályt, öblítse el alaposan, és tegyen bele vizet.**
- Az első öblítés megkezdődik.



6

- **Az első öblítés vége: ürítse ki az edényt és tegye vissza a helyére.**



7

- **A gőzvezeték vízkömentesítési fázisának második öblítése véget ért.**
- A kiömlőnyílás visszatér a tisztító tartályba.
- Tegye vissza a Claris – Aqua Filter System szűrőt, ha szükséges.
- Ürítse ki az edényt, tölts fel a víztartályt.



Figyelem: A készülék vízkömentesítési vagy kávékőr tisztítási programjai során erősen kifröccsenhet a víz. Szükség esetén tegyen papírszalvétát a cseppfogó tálkára.

PROBLÉMÁK ÉS ÉS HIBAEHÁRÍTÁS

- Ha a készülék nem működik megfelelően, próbálja először megoldani a problémát ennek a hibalistának a segítségével. Ha mindezek ellenére a hiba továbbra is fennáll, vegye igénybe forródrótunkat (lásd 3.2 fejezet).

PROBLÉMA HIBÁS MŰKÖDÉS	LEHETSÉGES OKOK	A HIBA ELHÁRÍTÁSA
A készüléken hibaüzenet jelenik meg, a szoftver lefagyott vagy a készülék rendellenesen működik.	<ul style="list-style-type: none"> ■ Szoftverhiba. 	<ul style="list-style-type: none"> ■ Kapcsolja ki, majd vissza a készüléket, vegye ki a szűrőbetétet, várjon 20 másodpercig és kapcsolja be újra a készüléket. ■ Ha a hiba továbbra is fennáll, jegyezze fel a kijelzőn látható információt és hívja a KRUPS vevőszolgálatot.
A készülék nem kapcsolódik be a be/kikapcsoló gomb megnyomása után.	<ul style="list-style-type: none"> ■ Nem kap áramot vagy hibás biztosíték. ■ A hálózati csatlakozót nem nyomta be eléggé a konnektorba, vagy a készülék vagy a konnektor hibás. ■ A készülék elromlott. 	<ul style="list-style-type: none"> ■ Ellenőrizze az elektromos hálózat biztosítékait . ■ Ellenőrizze, hogy a villásdugó benne van-e a konnektorban, vagy javíttassa meg a konnektort. ■ Az ellenőrzést szakemberrel végeztesse.
Őrölt kávéat használt és a készülék nem készít kávé.	<ul style="list-style-type: none"> ■ túl sok őrölt kávéat töltött bele, vagy az őrlt kávé túl finom. 	<ul style="list-style-type: none"> ■ Használjon eszpresszógéphez való keveréket.
A lefőtt eszpresszó vagy kávé nem elég forró.	<ul style="list-style-type: none"> ■ A kávé hőmérséklete túl alacsonyra van állítva. ■ A kávécsésze hideg. 	<ul style="list-style-type: none"> ■ Ellenőrizze a kávé hőmérsékletét a „Beállítások” menüben. ■ Programozza be a receptet a „Kedvencek” funkció használatával, és növelje meg a hőmérsékletet. ■ Melegítse fel a csészét meleg vízzel, mielőtt a készítést megkezdené.
A kávé túl volágos vagy nem elég erős.	<ul style="list-style-type: none"> ■ Nincs elég kávé a szemes kávé tartójában. ■ A kész kávé mennyisége túl sok. 	<ul style="list-style-type: none"> ■ Ellenőrizze, hogy van-e kávé a tartályban és nem tömítette el semmi a kávészemek érzékelőjét (beszorult kávészem...). ■ Csökkentse a kávéban lévő víz mennyiségét.
A kávé túl lassan folyik.	<ul style="list-style-type: none"> ■ A szűrőbetét eltömődött. 	<ul style="list-style-type: none"> ■ Indítson el egy készülék tisztítást. ■ Vegye ki / cserélje ki a szűrőbetétet.

PROBLÉMA HIBÁS MŰKÖDÉS	LEHETSÉGES OKOK	A HIBA ELHÁRÍTÁSA
A kávé nem elég krémes.		<ul style="list-style-type: none"> ■ Indítson el egy készülékisztítást (ld. 8. fejezet).
A daráló rendellenes hangot ad ki.	<ul style="list-style-type: none"> ■ Idegen test található a darálóban. 	<ul style="list-style-type: none"> ■ Ellenőrizze, hogy ki tudja-e venni az idegen testet egy tárgy segítségével. Beavatkozás előtt húzza ki a készüléket a konnektorból. ■ Vegye fel a kapcsolatot a KRUPS vevőszolgálattal.
A gőzfűvókából nem jön gőz.	<ul style="list-style-type: none"> ■ A kiömlőnyílás vagy annak a tartója eltömődött. ■ A használt víz nem teljesen megfelelő gőz előállítására. 	<ul style="list-style-type: none"> ■ Mossa el kézzel a gőzfűvókát (ld. 8. fejezet), tisztítsa meg és tegyen átjárhatóvá minden alkatrészt. ■ Ellenőrizze, hogy a gőzfűvóka jól be van-e csavarva. ■ Űritse ki a tartályt és vegye ki átmenetileg a Claris szűrőbetétet. ■ Töltse fel a víztartályt nagy kalciumtartalmú ásványvízzel (>100mg/l) és végezzen egymás után több gőzciklust (5-10) egy edénybe, amíg nem kap folyamatos gőzsugarat.
A tejhab mennyisége kevés.	<ul style="list-style-type: none"> ■ A gőz nem távozik rendesen. ■ A tej nem elég hideg. 	<ul style="list-style-type: none"> ■ Ld. az előző bekezdést. ■ Azt javasoljuk, hogy használjon nem régen megnyitott, friss, pasztörizált vagy UHT tejet.
A tejhab nem elég finom.	<ul style="list-style-type: none"> ■ A gőz nem távozik rendesen. ■ A tej nem megfelelő. 	<ul style="list-style-type: none"> ■ Ellenőrizze, hogy a tej friss és hideg-e. ■ Ellenőrizze, hogy a tej mennyisége a pohárban elegendő-e. ■ Mossa el kézzel a gőzfűvókát (ld. 8. fejezet), tisztítsa meg és tegyen átjárhatóvá minden alkatrészt. ■ Ellenőrizze, hogy a gőzfűvóka jól be van-e csavarva. ■ Azt javasoljuk, hogy használjon nem régen megnyitott, friss, pasztörizált vagy UHT tejet.

PROBLÉMA HIBÁS MŰKÖDÉS	LEHETSÉGES OKOK	A HIBA ELHÁRÍTÁSA
A fűvóka tisztítása nem megy végbe megfelelően.	<ul style="list-style-type: none"> Nincs tisztítófolyadék. A használt tej nem megfelelő. 	<ul style="list-style-type: none"> Ellenőrizze, hogy a készítmény nem forr-e melegítés vagy habosítás közben. Ebben az esetben csökkentse a melegítési és/vagy habosítási időt. Ellenőrizze, hogy a tisztítófolyadék palackja nem üres-e. Végezzen kézi tisztítást. Azt javasoljuk, hogy használjon hideg tejet.
A víztartály feltöltése után a figyelmeztető üzenet a kijelzőn marad.	<ul style="list-style-type: none"> A víztartály nincs megfelelően a helyén. A tartály alján lévő úszó nem mozog szabadon. A víztartály vízköves. 	<ul style="list-style-type: none"> Ellenőrizze és szükség esetén szabadítsa ki az úszót. Tegye vissza megfelelően a víztartályt addig, amíg ellenállást nem érez. Öblítse el a víztartály folyó víz alatt és végezzen vízkómentesítést, ha szükséges.
A cseppfogó tálca kiürítése után a figyelmeztető üzenet a kijelzőn marad.	<ul style="list-style-type: none"> Az érzékelő lemezek piszkosak. 	<ul style="list-style-type: none"> Tisztítsa meg és törölje el a cseppfogó tálca mögötti fémlemezeket.
A zaccgyűjtő kiürítése után a figyelmeztető üzenet a kijelzőn marad.	<ul style="list-style-type: none"> A zaccgyűjtő nincs megfelelően a helyén. A zaccgyűjtőt túl gyorsan tette vissza a helyére. 	<ul style="list-style-type: none"> Tegye vissza rendesen a helyére a zaccgyűjtőt. Várjon általában legalább 8 másodpercig, mielőtt az üres zaccgyűjtőt visszateszi.
Ciklus közben áramkimaradás következett be.		<ul style="list-style-type: none"> A készülék automatikusan újraindul, miután feszültség alá helyezte ismét.
Víztócsa keletkezett a készülék alatt.	<ul style="list-style-type: none"> A cseppfogótál nincs megfelelően a helyén vagy túlcsordult. 	<ul style="list-style-type: none"> Ellenőrizze, hogy a cseppfogó tál megfelelően a helyén van-e, és szükség esetén ürítse ki.
A kiömlőnyílás nem tér vissza a tisztító tartályba.	<ul style="list-style-type: none"> A fűvóka leereszkedését a tisztító tartály megállítja. 	<ul style="list-style-type: none"> Ellenőrizze, hogy a tálat megfelelően a helyére tette-e.

! **Megjegyzés:** A program rendellenes működése gyakran megoldódik azzal, hogy kihúzza a kábelt a készüléket körülbelül egy percre, majd visszadugja.

⚠ **Veszély:** Csak hozzáértő és elektromos vezetékek javítására jogosult szakember végezhet munkát 230 V-os elektromos hálózaton. Amennyiben ezt az utasítást figyelmen kívül hagyja, életveszélynek teszi ki magát az elektromosság következtében! Ne használjon soha látható sérüléseket tartalmazó készüléket!

CS

SK

HU

RU

UK

10

MŰSZAKI ADATOK

Feszültség:	220-240V / 50 Hz	Súly EA9 fém:	11,5kg
Teljesítmény:	működés közben: 1450W	Zaccgyűjtő edény	
Energiafelhasználás :	Készenlétben: 0W	Kis cseppfogó tálka	
Víztartály:	1,7l	Nagy cseppfogó tálka	
Szemes kávé tartály:	280g	Távezeték hosszúsága	
Szivattyú nyomás:	15 bar	Őrölt kávé tartály űrtartalma	1 kanál vagy 6 gramm
Méretetek (M*Sz*M):	38,5*29,5*39,5cm		

11

SZÁLLÍTÁS

- Őrizze meg az eredeti csomagolást a készülék szállítása céljából.

A készülék szállítása vagy megdöntése előtt ürítse ki a zaccgyűjtőt, a szemes kávé tartályt, a tisztítófolyadék palackot, a víztartályt és a cseppfogó tálakat, hogy a víz, tisztószer vagy vízkömentesítő szer ne ömöljön ki.

⚠ Figyelem: Ha a szállítás közben a csomagolatlan készülék leesik, helyes elvinnie egy vevőszolgálathoz átvizsgálásra, hogy a tűz kockázatát vagy elektromossághoz kapcsolódó veszélyeket megelőzze.

12

HULLADÉKBA HELYEZÉS

- A készüléken vagy a csomagolásán lévő szimbólum azt jelenti, hogy ezt a terméket semmi esetre sem szabad háztartási hulladékként kezelni. Ennek megfelelően elektromos és elektronikus készülékek begyűjtő és hasznosító gyűjtőhelyen kell leadni. A szelektív hulladékgyűjtéssel és azzal, hogy készülékét használati idejének végén leadja, hozzájárul a természeti források megővéséhez és meggátolja a környezetre és az emberi egészségre gyakorolt káros hatásokat. További információkat kérjen a hulladékbegyűjtő helyen vagy a készülék viszonteladójánál.

! Megjegyzés: Az Ön készüléke számos visszanyerhető vagy újrahasznosítható anyagot tartalmaz.

KRUPS

ESPRESSO AUTOMATIC
СЕРИЯ EA9000



WWW.KRUPS.COM

CS

SK

HU

RU

UK

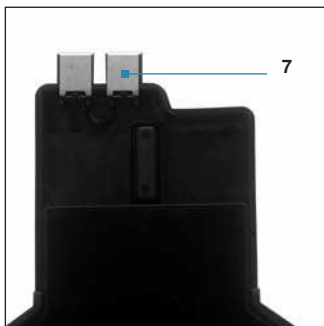
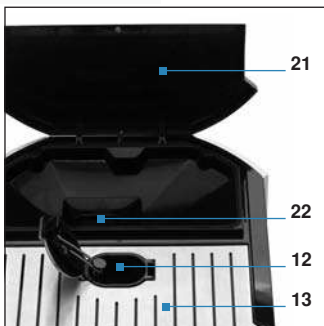
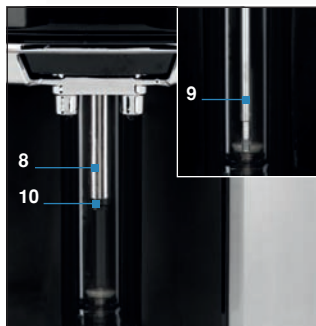

ДОБРО ПОЖАЛОВАТЬ!



Уважаемый покупатель!

Поздравляем! Вы стали владельцем кофемашины **Espresso Automatic** серии **EA9000**. С ее помощью можно готовить самые разные напитки — эспрессо, кофе или напитки на основе молока — причем полностью автоматически. Конструкция кофемашины позволяет наслаждаться приготовленным дома напитком такого же качества, как в хорошем ресторане, в любое время дня и в любой день недели. Вы оцените как качество приготовленного напитка, так и исключительную простоту пользования машиной.

Благодаря компактному термоблоку со встроенной заварочной камерой, насосу с рабочим давлением 15 бар, а также благодаря возможности использовать как кофейные зерна, смолотые непосредственно перед приготовлением, так и молотый кофе, загружаемый через воронку для кофе, в кофемашине можно приготовить ристретто, эспрессо и черный кофе, горячий с самой первой чашки, изумительно ароматный и обладающий густой золотисто-коричневой пенкой.

Наличие эксклюзивной патентованной системы автоматического приготовления напитков на основе молока позволяет приготовить великолепный капучино и кофе-латте: горячий, с "эффектом трех слоев" и густой сливочной пенкой. Программы автоматической промывки парового сопла и автоматической чистки гарантируют отсутствие всяких затруднений при чистке, что обеспечивает длительную эффективную работу машины и поддержание неизменного качества напитка.

Функция горячей воды дает возможность быстро приготовить чай и прочие напитки.

Кроме того, с помощью меню "Предпочтения" можно установить индивидуальные настройки для всех напитков. Можно настроить такие параметры, как объем, пропорции, крепость и температура каждого напитка.

Цветной сенсорный экран делает навигацию по меню простой и удобной. Он направит каждое ваше действие, от приготовления напитка до обслуживания машины.

Мы желаем вам многолетнего и неизменного получения удовольствия от напитков, приготовленных кофемашинной Krups.

Команда Krups



СОВЕТЫ СПЕЦИАЛИСТА

Вот несколько советов о том, как добиться от машины наилучших результатов:

- Аромат приготовленного напитка в значительной степени зависит от качества воды. Вкус кофе может измениться из-за накипи и наличия хлора в воде. Чтобы сохранить все оттенки аромата кофе, мы рекомендуем использовать картридж системы фильтрации воды Claris или воду с невысоким содержанием минеральных веществ.
- Для ристретто, эспрессо и черного кофе рекомендуем использовать фарфоровые чашки тюльпанообразной формы, предварительно нагретые (например, путем споласкивания их горячей водой), и имеющие размер, соответствующий объему напитка, который вы намереваетесь приготовить. Для капучино, кофе-латте и напитков на основе горячего молока рекомендуем использовать чашки из толстого стекла: так напиток будет выглядеть привлекательнее и аппетитнее.
- Обжаренные кофейные зерна при ненадлежащем хранении могут потерять свой аромат. Рекомендуем использовать такое количество зерен, которое требуется для потребления в течение 4-5 дней. Поскольку машина снабжена функцией автоматического обнаружения отсутствия зерен, вы можете быть уверены в том, что у вас не будет недостатка зерен в машине для приготовления кофе. Несмотря на то, что качество кофейных зерен может быть весьма различным и его оценка всегда субъективна, тем не менее мы рекомендуем использовать сорта арабики, а не робусты. После нескольких попыток вы научитесь смешивать и обжаривать кофейные зерна по своему вкусу. И наконец, следует избегать использования маслянистых или карамелизированных кофейных зерен, поскольку они могут повредить машину.
- Качество и тонкость помола определяют устойчивость аромата и качество пенки. Чем мельче помол, тем толще пенка. Кроме того, помол должен соответствовать напитку, который вы готовите: мельче для ристретто и эспрессо, крупнее для черного кофе. Вам беспокоиться не о чем: машина автоматически выполнит нужную операцию.
- Благодаря наличию воронки для молотого кофе и ложечки напитка можно готовить по-разному. Можно по своему желанию экспериментировать с ароматами и крепостью кофе. Молотый кофе лучше всего хранить в холодильнике в герметичной упаковке.
- Можно использовать пастеризованное, обезжиренное, частично обезжиренное или цельное молоко, взятое непосредственно из холодильника (7 °C). Использование специальных сортов молока (микрофильтрованного, сырого, обогащенного молока, кисломолочных продуктов и т. д.) может привести к менее удовлетворительным результатам, в частности, снизить качество пенки. Однако для приготовления напитков в режиме предварительного программирования рекомендуется использовать свежее холодное молоко.

CS

SK

HU

RU

UK

Изготовитель

SAS GSM

Rue Saint-Leonard

F-53104 Mayenne

France (Франция)

На машину распространяется 2-летняя гарантия.

Дополнительные сведения об условиях гарантии для вашей страны содержатся в гарантийном талоне.

Данный электроприбор предназначен только для бытового применения; его не следует использовать в профессиональных или коммерческих целях. Любое использование, отличное от использования в бытовых целях, приведет к аннулированию гарантии.

Гарантийные обязательства не распространяются на повреждения или дефекты, возникшие в результате неправильного использования, выполнения ремонта лицами, не имеющими соответствующих полномочий, или невыполнения инструкций по пользованию прибором. Гарантия станет недействительной в случае невыполнения всех операций и инструкций по обслуживанию прибора, а также в случае использования чистящих средств и реагентов для удаления накипи, не соответствующих спецификациям KRUPS, или при использовании картриджа системы фильтрации воды Claris не в соответствии с инструкциями KRUPS. Из гарантийных обязательств исключаются детали, подвергающиеся естественному истиранию и износу (диски измельчителя, клапаны, уплотнения), а также случаи повреждений, ставших результатом попадания в кофемолку посторонних предметов (деревянных, каменных, пластиковых частиц и т. д.).



Предупреждение. Гарантия действительна только при условии использования с машиной принадлежностей Krups.

ПРИНАДЛЕЖНОСТИ (продаются отдельно)

Внешний вид принадлежностей может отличаться от изображенного.



F 088 Claris —
картридж
системы
фильтрации
воды
(прилагается
1 картридж)



XS 9000
(2 бутылки
жидкости для
чистки парового
сопла)



F 054
порошок для
удаления накипи
(прилагается 1
пакетик)



XS 3000
упаковка
из 10 чистящих
таблеток
(прилагаются 2
таблетки)

СОДЕРЖАНИЕ

1	ВАЖНЫЕ УКАЗАНИЯ И ИНФОРМАЦИЯ ОБ ЭЛЕКТРОПРИБОРЕ	6
	1.1. Значки, используемые в инструкции	6
	1.2. Указания по технике безопасности	6
	1.3. Правильные способы использования	8
	1.4. Изделия, поставляемые в комплекте с машиной	9
	1.5. Проверка на заводе-изготовителе	9
2	ОБЩИЙ ВИД	10
	2.1. Описание электроприбора	10
	2.2. Значки, используемые на экране	12
	2.3. Основные операции, выполняемые электроприбором	12
3	ПЕРВОЕ ИСПОЛЬЗОВАНИЕ	16
	УСТАНОВКА ЭЛЕКТРОПРИБОРА	16
	3.1. Перед первым использованием	16
	3.2. Начальные установки	17
	3.3. Установка настроек	17
4	ПРИГОТОВЛЕНИЕ НАПИТКОВ	21
	4.1. Сведения о рецептах	21
	4.2. Приготовление напитков на основе кофе из кофейных зерен	22
	4.3. Приготовление напитков на основе кофе из молотого кофе	25
	4.4. Приготовление других напитков: горячее молоко с пенкой или без пенки, горячая вода	27
5	МЕНЮ «ПРЕДПОЧТЕНИЯ»	30
6	НАСТРОЙКИ	33
7	ИНФОРМАЦИЯ	34
8	ОБСЛУЖИВАНИЕ И ЧИСТКА	36
	8.1. Меню «Обслуживание»	36
	8.2. Программы автоматической чистки	41
9	ПОИСК И УСТРАНЕНИЕ НЕИСПРАВНОСТЕЙ	45
10	ТЕХНИЧЕСКИЕ ХАРАКТЕРИСТИКИ	48
11	ТРАНСПОРТИРОВКА	48
12	УТИЛИЗАЦИЯ ОТХОДОВ	48



ВАЖНЫЕ УКАЗАНИЯ И ИНФОРМАЦИЯ ОБ ЭЛЕКТРОПРИБОРЕ

- Данная инструкция содержит всю важную информацию, касающуюся приготовления напитков, использования и обслуживания машины для автоматического приготовления кофе/эспрессо. Здесь же приведены основные правила по технике безопасности. Прежде чем использовать электроприбор, прочтите инструкцию и сохраните ее для справки. Компания Krups не несет ответственности за последствия неправильного использования электроприбора.

1.1. Значки, используемые в инструкции

- Значки и термины, используемые в данной инструкции.

ЗНАЧОК	СЛОВЕСНОЕ ВЫРАЖЕНИЕ	ЗНАЧЕНИЕ
	Опасность!	Предупреждение о риске получения серьезных или смертельных травм. Значок молнии предупреждает об опасности, связанной с электричеством.
	Осторожно!	Предупреждение о риске неправильной работы, повреждения или выхода электроприбора из строя.
	Важное замечание	Замечание общего характера или замечание, призванное обратить внимание на работу электроприбора.

1.2. Инструкции по технике безопасности



Важно! Данные инструкции по технике безопасности предназначены для защиты пользователя, окружающих лиц и самого электроприбора. Их следует неукоснительно соблюдать.

Условия использования

- Не погружайте электроприбор в воду. Не погружайте шнур питания и штепсельную вилку ни в воду, ни в какие-либо другие жидкости. Любой контакт проводящих ток деталей электроприбора с влажными предметами или водой может привести к фатальным последствиям из-за возможности получения травмы электротоком! Электроприбор следует использовать только внутри сухих помещений.
- В случае изменения окружающей температуры в сторону повышения следует, прежде чем использовать машину, переждать несколько часов, чтобы избежать ее повреждения из-за конденсации.
- Не оставляйте электроприбор под воздействием прямых солнечных лучей, тепла, холода, мороза или влажности.
- Не помещайте электроприбор на горячую поверхность (например, на конфорку плиты или варочную панель) или вблизи открытого пламени: это может привести к пожару или к повреждению электроприбора!

- Храните электроприбор в недоступном для детей месте.
- Электроприбор не предназначен для использования лицами (в том числе детьми) с ограниченными физическими, чувственными или умственными способностями, а также при отсутствии у них опыта и знаний. Эти лица могут пользоваться прибором только под наблюдением либо после того, как будут проинструктированы об использовании прибора лицом, ответственным за их безопасность.
- Дети должны находиться под контролем для недопущения игры с электроприбором.
- При проглатывании любых поставляемых вместе с машиной изделий незамедлительно обратитесь к врачу или в токсикологический центр.

Электропитание

 **Опасность!** Невыполнение этих инструкций может привести к получению смертельной электротравмы!

- Убедитесь в том, что напряжение питания, указанное на табличке с техническими характеристиками электроприбора, соответствует напряжению в сети. Подключайте электроприбор только к заземленной розетке.
- Убедитесь в том, что до сетевой розетки легко добраться, чтобы отключить электроприбор от сети в случае любой неисправности или при грозе. Чтобы избежать повреждения электроприбора, во время грозы его следует отключать от сети. При отключении электроприбора не тяните за шнур питания.
- При возникновении любой неисправности во время работы или при наличии каких-либо проблем с заваркой прибор следует незамедлительно отключить от сетевой розетки. Отключайте электроприбор от сети, когда он долгое время не используется или при производстве чистки.
- В случае повреждения шнура питания или самого электроприбора его эксплуатация не допускается.
- При повреждении шнура питания или штепсельной вилки их замена должна производиться только в авторизованном сервисном центре KRUPS.
- Не оставляйте шнур питания свисающим с края стола или рабочей поверхности. Не оставляйте шнур питания вблизи или в соприкосновении с горячими частями электроприбора.
- Не рекомендуется использовать удлинители или многорозеточные переходники.
- Любой случай неправильного подключения отменяет действие гарантии.

Электроприбор

- Не наливайте воду в контейнер для кофейных зерен и/или в воронку для молотого кофе.
- Любые работы, за исключением очистки электроприбора и удаления накипи в соответствии с инструкцией, должны производиться в авторизованном сервисном центре KRUPS.
- В целях безопасности следует использовать только одобренные компанией KRUPS принадлежности и расходные материалы, поскольку они идеально подходят для данного электроприбора.
- Покидая помещение или дом на долгое время, отключите электроприбор от сети.
- Не вскрывайте электроприбор! Существует риск смертельного ранения из-за электротравмы! Любое вскрытие электроприбора лицом, не имеющим соответствующих полномочий, приводит к аннулированию гарантийных обязательств. В случае нарушения нормальной работы или повреждения электроприбора его эксплуатация не допускается. В этом случае рекомендуется показать электроприбор специалисту авторизованного сервисного центра KRUPS (см. список в буклете сервисного обслуживания KRUPS).

- В целях обеспечения безопасности и соответствия стандартам (СЕ) любая трансформация или модификация данного электроприбора частным лицом запрещена, поскольку только прошедшие проверку электроприборы получают сертификат соответствия. В случае повреждения электроприбора изготовитель освобождается от всякой ответственности.
- В процессе получения пара для приготовления капучино, горячего молока или горячей воды не следует препятствовать работе механизма, переводящего паровое сопло в положение вперед, вниз, вверх или назад. В подобном случае изготовитель освобождается от всякой ответственности, и при повреждении электроприбора гарантийные обязательства не применяются.
- Для вашей безопасности не помещайте руку под паровое сопло, когда идет процесс производства пара для приготовления капучино, горячего молока или горячей воды.
- Паровое сопло может быть горячим! Не прикасайтесь к нему во время или сразу после приготовления.
- Не помещайте перед соплом руку или какие-либо предметы, которые могут затруднить перемещение сопла.
- Если не установить чашку на место или установить неправильно, может возникнуть опасность защемления или ожога.
- Не помещайте в воронку для молотого кофе ничего, кроме молотого кофе или чистящей таблетки; не превышайте максимальной дозы молотого кофе, помещаемого в воронку (1 ложка). В случае невыполнения этого требования любое повреждение электроприбора не подпадает под условия гарантии.

Использование и обслуживание

- В случае возникновения какой-либо проблемы или при неправильной работе электроприбора проверьте его и попробуйте решить проблему (см. раздел 9, «Поиск и устранение неисправностей»); если проблема сохраняется, обратитесь в ремонтную службу.
- Перед удалением накипи или чисткой прочтите соответствующие инструкции. Перед выполнением любой операции обслуживания отключите электроприбор от сети.
- Невыполнение чистки или регулярного обслуживания или попадание постороннего предмета в кофемолку или в воронку для молотого кофе влечет аннулирование гарантийных обязательств.

1.3. Правильные способы использования

- Кофеварку Espresso Automatic серии EA9000 следует использовать только для приготовления эспрессо, черного кофе, получения горячей воды или вспенивания молока.
- Электроприбор предназначен только для бытового использования. Гарантия на электроприбор не распространяется, если он используется:
 - в кухонных помещениях для персонала в магазинах, офисах и других рабочих помещениях;
 - для работников на фермах;
 - клиентами гостиниц, мотелей и других жилых помещений, сдаваемых в аренду;
 - в жилых помещениях типа «bed and breakfast».
- Данная кофемашина Espresso Automatic серии EA9000 для приготовления кофе/эспрессо не предназначена для коммерческого или профессионального использования. Любой способ использования, отличный от описанного в данной инструкции и не соответствующий изложенным рекомендациям, может привести к травмам, повреждению оборудования, а также к повреждению и выводу из строя данного электроприбора (см. раздел 1.2. «Указания по технике безопасности»).

1.4. Изделия, поставляемые в комплекте с машиной

- Проверьте комплектность изделий, поставляемых вместе с машиной. При отсутствии каких-либо деталей или принадлежностей обратитесь по телефону горячей линии (см. пункт 3.2., «Начальные установки»).

Поставляемые изделия:

- Кофеварка Espresso Automatic серии EA9000
- 2 бутылки жидкости для чистки парового сопла
- 2 чистящие таблетки
- 1 пакетик для удаления накипи
- Картридж системы фильтрации воды Claris с приспособлением для установки
- 2 чашки для капучино
- Ложечка для молотого кофе со встроенной щеткой
- 1 индикатор для определения жесткости воды
- Инструкция
- Список авторизованных сервисных центров Krups
- Гарантийные документы
- 1 шнур питания
- 1 игла для чистки

1.5. Проверка на заводе-изготовителе

- Приобретенный вами электроприбор был проверен и протестирован на заводе-изготовителе. Несмотря на усилия, предпринятые для очистки электроприбора после проверки, могут остаться следы кофе в кофемолке и/или капли на решетке поддона для сбора капель. Благодарим вас за понимание. Кроме того, рекомендуем промыть электроприбор один или несколько раз перед первым использованием или в случае, если прибор несколько дней не использовался.

2.1. Описание электроприбора







- На сфальцованной странице содержится фотоизображение электроприбора. Разверните страницу. Ниже приводится описание кнопок управления электроприбором и их краткое описание:

№	ОПРЕДЕЛЕНИЕ	ФУНКЦИЯ
1	Кнопка Вкл/Выкл	Включение и выключение электроприбора.
2	Кнопка молотого кофе	Доступ к функции молотого кофе и разблокирование воронки для молотого кофе.
3	Цветной сенсорный экран	Доступ к рецептам напитков и прочим функциям машины.
4	Съемный резервуар для воды + крышка	Содержит воду для приготовления напитков по рецептам, чистки и промывки.
5	Емкость для использованного кофе	Служит для сбора использованного молотого кофе.
6	Малый поддон для сбора капель и решетка: его можно убрать, чтобы поставить высокие чашки	Для сбора воды или кофе, который может вытечь во время или после приготовления. Поддон можно убрать, чтобы поставить высокие чашки (для напитков большого объема, особенно кофе-латте).
7	Большой поддон для сбора капель с металлическими контактами	Служит для сбора воды, вытекающей из электроприбора (при сливе воды из термоблока и гидравлической системы) или воды из малого поддона для сбора капель.
8	Сопло для пара/горячей воды	Для получения пара, служащего для нагревания или вспенивания молока. Или
9	Трубка для пара/горячей воды	
10	Наконечник парового сопла	Для получения горячей воды.
11	Контейнер для чистки парового сопла	Используется программами автоматической промывки и чистки молочного сопла.
12	Воронка для молотого кофе	Предназначена для загрузки молотого кофе. Сюда же загружается чистящая таблетка для выполнения программы автоматической чистки.

№	ОПРЕДЕЛЕНИЕ	ФУНКЦИЯ
13	Подставка для чашек	Для удержания и предварительного подогрева чашек.
14	Правая дверца	Доступ к резервуару для воды.
15	Левая дверца	Доступ к резервуару с чистящей жидкостью, к ложечке/щетке для молотого кофе и к емкости для использованного кофе.
16	Сопла для кофе и ручка с возможностью регулировки по высоте	Для разлива приготовленного напитка.
17	Шнур питания	Для электропитания машины (съемный).
18	Резервуар для чистящей жидкости	Содержит вещество, применяемое в процессе автоматической чистки парового сопла.
19	Держатель резервуара для чистящей жидкости	Удерживает контейнер для чистящей жидкости.
20	Ложечка для молотого кофе со встроенной щеткой	Для отмеривания количества молотого кофе, необходимого для приготовления напитка. Щетка используется для удаления остатков кофе из воронки для молотого кофе.
21	Съемная крышка контейнера для кофейных зерен	Закрывает контейнер для кофейных зерен. (Просто слегка приподнимите крышку с помощью пазов, расположенных сбоку на контейнере для зерен. Крышка откроется сама.)
22	Контейнер для кофейных зерен	Служит для загрузки кофейных зерен, оборудован устройством автоматического определения наличия.
23	Светодиодная подсветка чашки	Подсвечивает напиток в процессе приготовления.

2.2. Значки, используемые на экране

- Ниже приведено объяснение всех значков, отображаемых на экране:

	Подтверждение действия.
	Возврат к предыдущему действию.
	Прокрутка списка опций.
	Для подъема парового сопла в некоторых меню.
	Для опускания парового сопла в некоторых меню.
	Переход к следующему действию или остановка выполняемого процесса приготовления. Например, в ходе цикла приготовления капучино для перехода от фазы вспенивания к фазе кофе при приготовлении кофе по рецепту или для прерывания фазы кофе в конце приготовления.
	Останов цикла в ходе приготовления.

2.3. Основные операции, выполняемые электроприбором

- **Включение и выключение электроприбора**



Нажмите кнопку «Вкл/Выкл».

- **Заполнение контейнера для кофейных зерен**



Откройте крышку контейнера для кофейных зерен.
Загрузите кофейные зерна.
Закройте крышку контейнера для кофейных зерен.

- Засыпьте кофейные зерна в контейнер (его емкость позволяет засыпать около 250 г зерен).

- **Машина выводит сообщение о необходимости наполнить контейнер, хотя зерна в нем есть.** Некоторые типы кофе могут служить помехой работе оптических датчиков. Перемешайте зерна рукой, чтобы восстановить правильную работу функции обнаружения.
- **Машина обнаруживает наличие зерен, но кофе получается очень слабый/некрепкий.** Некоторые зерна (особенно очень крупные или маслянистые) с трудом попадают в кофемолку. Протолкните их в кофемолку рукой или используйте другой сорт кофейных зерен.
- **Машина не может обнаружить отсутствие кофейных зерен.** Проверьте, чтобы оптические датчики не были заслонены кофейным зерном. В этом случае функция работать не будет.

⚠ Предупреждение. Не помещайте молотый кофе и не наливайте воду в контейнер для кофейных зерен. Убедитесь в том, что посторонние предметы (такие как камешки, кусочки древесины) не могут попасть в контейнер для кофейных зерен, поскольку они могут повредить кофемолку (на такие случаи гарантия не распространяется).

⚡ Опасность! Любой контакт проводящих ток деталей электроприбора с влажными предметами или водой может привести к фатальным последствиям из-за возможности получения электротравмы!

■ Заполнение резервуара для воды

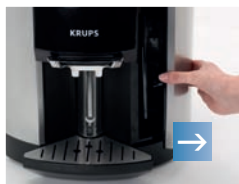

Откройте правую дверцу.



Приподнимите и извлеките резервуар.



Наполните резервуар.
Установите резервуар на место.

- **Машина выводит сообщение о необходимости наполнить резервуар, хотя в нем есть вода.** Предупреждение. Машина снабжена механизмом, который определяет, достаточен ли уровень воды в резервуаре для требуемого рецепта. Поэтому ситуация, когда машина выводит запрос о заполнении резервуара при недостаточном уровне воды в нем, является нормальной.
- **Машина не может обнаружить резервуар.** Убедитесь в том, что резервуар вставлен полностью (вы должны почувствовать сопротивление).

⚠ Предупреждение. В резервуар следует заливать только воду!

■ Извлечение содержимого емкости для использованного кофе

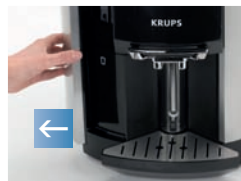

Откройте правую дверцу.



Извлеките емкость для использованного кофе. Извлеките использованный молотый кофе. Установите емкость для использованного кофе на место.

- Откройте левую дверцу (15). Извлеките емкость для использованного кофе (5). Опустошите емкость и очистите ее, прежде чем установить на место.

⚠ Предупреждение. Не мойте его в посудомоечной машине.

■ Опустошение поддонов для сбора капель



Извлеките малый поддон для сбора капель.



Опустошите малый поддон для сбора капель.



Извлеките большой поддон для сбора капель.



Опустошите большой поддон для сбора капель. Протрите металлические контакты.



Установите большой и малый поддоны для сбора капель на место.



Машина снабжена двумя поддонами для сбора капель (6 и 7).

- Малый поддон улавливает капли из сопел для кофе; его можно убрать, если требуется установить высокие стаканы.
- На большой поддон попадает использованная вода и вода, перетекающая с малого поддона.
- Большой поддон снабжен датчиком обнаружения переполнения.

⚠ Предупреждение. Крышка и решетка могут упасть, когда вы опустошаете поддон для сбора капель.

- Когда возникает необходимость слить воду из большого поддона, на экран выводится соответствующее сообщение.
- Необходимо избегать образования чрезмерного конденсата на крышке этого поддона и брызг воды.
- Если поддон загрязнен, вымойте его под проточной водой. Если металлические контакты загрязнены, почистите их жесткой губкой под водой. Протрите металлические контакты насухо, прежде чем устанавливать поддон на место.
- При сливании содержимого поддонов они будут разъединены. По возможности следует избегать попадания воды на металлические контакты, расположенные на конце поддона.
- Если машина выводит сообщение о необходимости опустошения поддона, когда он и так пуст, следует убедиться, что металлические контакты на задней стороне поддона сухие и чистые.

■ Регулировка высоты сопла для кофе

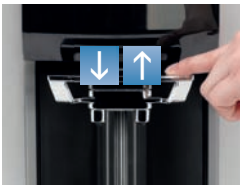

■ При использовании чашки больших размеров: стакан для кофе-латте без каплесборника



В комплекте с машиной поставляются две чашки (для капучино и кофе-латте).



ПЕРВОЕ ИСПОЛЬЗОВАНИЕ

⚠️ Опасность! Подключайте электроприбор к заземленной сетевой розетке. Напряжение 220-240 В. Невыполнение этого требования может привести к смертельной электротравме! Выполняйте правила техники безопасности (см. раздел «Указания по технике безопасности»).

УСТАНОВКА ЭЛЕКТРОПРИБОРА

- Установите машину на ровную, прочную, термостойкую поверхность, на достаточном расстоянии от водяных брызг и источников тепла. Убедитесь в том, что выбранное для установки электроприбора место хорошо вентилируется, поскольку прибор нагревается. Не помещайте электроприбор на поверхности, изготовленные, например, из мрамора. Удалите защитную пленку с дисплея и решеток.

3.1. Перед первым использованием

- Прежде чем использовать электроприбор в первый раз, проверьте жесткость воды и настройте прибор в соответствии с этим показателем. Эту операцию следует выполнить повторно, если вы используете машину в местности с другими показателями жесткости воды или если вы заметили, что жесткость воды изменилась. Для определения жесткости воды используйте индикатор, поставляемый в комплекте с машиной, или обратитесь в местную организацию водообеспечения.

Измерение жесткости воды

- Налейте воду в стакан и поместите индикатор в воду на 5 секунд. Подождите минуту, затем определите жесткость воды на индикаторе. В процессе начальной настройки машины необходимо будет вести данные о классе жесткости (от 0 до 4). Степень жесткости воды определяется с помощью красных полос на индикаторе: класс 0 = красные полосы отсутствуют, т. е. вода имеет очень низкое содержание минеральных веществ. Жесткость воды определяется количеством красных полос. Подробные сведения о классах жесткости приведены в таблице ниже:

Степень жесткости	Класс 0	Класс 1	Класс 2	Класс 3	Класс 4
° dH	< 3°	> 4°	> 7°	> 14°	> 21°
° e	< 3,75°	> 5°	> 8,75°	> 17,5°	> 26,25°
° f	< 5,4°	> 7,2°	> 12,6°	> 25,2°	> 37,8°
Настройка электроприбора	0	1	2	3	4

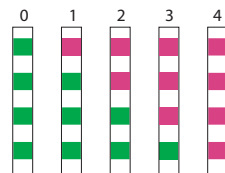

Классы жесткости воды для начальной настройки электроприбора (раздел 3.2)

- При отображении этого экрана или после выполнения проверки жесткости воды следует с помощью сенсорного экрана указать полученное при проверке количество красных и зеленых полос. Если индикатор показал 2 красных и 2 зеленых полосы, на сенсорном экране нажмите первые два красных и последние два зеленых квадрата. После этого на экране отобразятся показания, соответствующие показаниям индикатора.

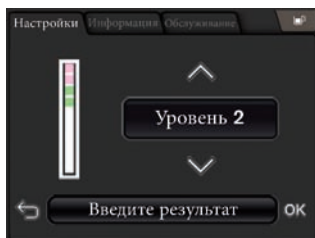

При переезде в другую местность или при значительном изменении жесткости воды изменить настройку жесткости на приборе можно в любое время.

3.2. Начальные установки

- При первом использовании машины будут выведены запросы об установке различных настроек. Следуйте отображаемым на экране указаниям. Ниже даны наглядные рекомендации по установке некоторых настроек.

3.3. Установка настроек

- Включите электроприбор, нажав кнопку Вкл/Выкл (1). На экране отобразится приветствие, которое сменится меню «Установка языка». После выполнения каждой операции выбора можно вернуться назад с помощью значка . Установите остальные настройки, следуя указаниям, выводимым на экран.

Также необходимо настроить следующие параметры прибора:

ЯЗЫК

- Машина оборудована сенсорным экраном.
- Нажимая стрелки, выберите язык отображения сообщений на экране. На выбранном вами языке отобразится приветствие.
- Для подтверждения нажмите «OK».

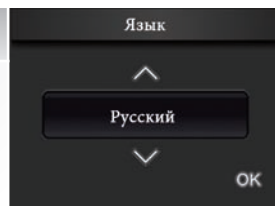

НОМЕР ТЕЛЕФОНА ГОРЯЧЕЙ ЛИНИИ В СТРАНЕ МЕСТОНАХОЖДЕНИЯ

- Указывается номер телефона в заданной вами стране. Однако можно ввести новый номер телефона, если со временем он изменится.

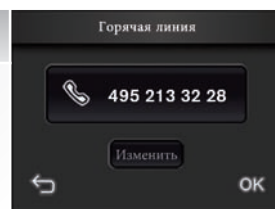

ЕДИНИЦА ИЗМЕРЕНИЯ

- Вы можете задать единицу объема на ваш выбор: унции или миллилитры.

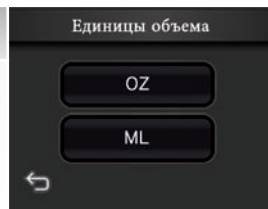

ДАТА И ВРЕМЯ

- Как правило, точная дата устанавливается автоматически. В случае необходимости с помощью стрелок  вы можете настроить день, месяц и год.
- Чтобы настроить время, нажатием подтвердите выбор желаемого формата времени (24ч или AM/PM)

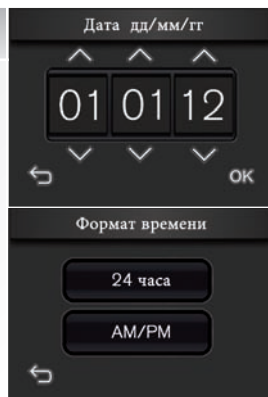

АВТОМАТИЧЕСКОЕ ОТКЛЮЧЕНИЕ

- Вы можете запрограммировать время работы, по истечении которого прибор отключится автоматически: от 15 минут до 2 часов, с временными промежутками по 15 минут.
- Настройте автоматическое отключение прибора с помощью стрелок .
- Для подтверждения нажмите «ОК».

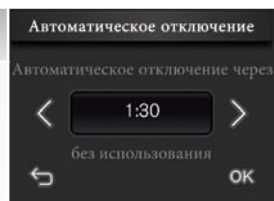

ТЕМПЕРАТУРА

- Для приготовления напитков Вы можете выбрать один из температурных режимов: от режима 1 (самая низкая температура) до режима 3 (самая высокая температура).

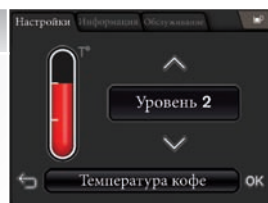

ЖЕСТКОСТЬ ВОДЫ

- Вы должны настроить прибор с учетом жесткости воды по шкале от 0 до 4 (см. п.п. 16 и 17).

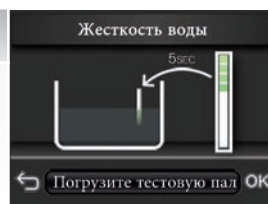

УСТАНОВКА ФИЛЬТРА (СЕЙЧАС)

- **Установка фильтра:** нажмите «Сейчас».
- Откройте правую дверцу машины и извлеките резервуар для воды.
- Извлеките картридж фильтра и приспособление для его установки из упаковки и расположите приспособление для установки картриджа, как показано на иллюстрации.
- После установки картриджа установите месяц, повернув серое колесико на верхнем торце фильтра (положение 1 на иллюстрации, расположенная слева цифра). Месяц, когда картридж необходимо будет заменить, указывается в положении 2 (см. иллюстрацию).
- Присоедините приспособление для установки картриджа к картриджу фильтра, как показано на иллюстрации.
- Поднимите съемную крышку резервуара.
- Вверните картридж фильтра в резьбовое соединение, расположенное в нижней части резервуара для воды: поместите картридж фильтра на место и заверните его. Снимите с картриджа приспособление для его установки.
- Заполните резервуар для воды и установите его на место в машину.
- Закройте правую дверцу. Машина заполнит картридж фильтра.

! Примечание. Картридж фильтра следует заменять примерно после пропускания 50 литров воды или не реже, чем раз в 2 месяца. Машина сообщит вам, сколько дней или литров воды осталось до даты, когда необходимо будет сменить картридж (см. раздел 7 «Информационное меню»).

УСТАНОВКА ФИЛЬТРА (ПОЗЖЕ)

- Нажмите «Позже» и подтвердите.
- Откройте правую дверцу и извлеките резервуар для воды.
- Заполните резервуар для воды и установите его на место в машину.
- Закройте правую дверцу.

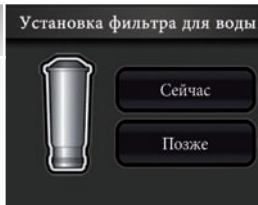
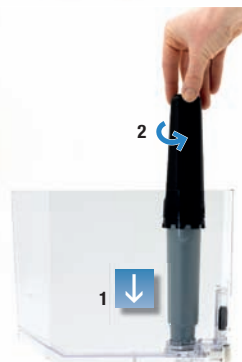
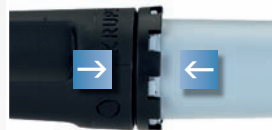
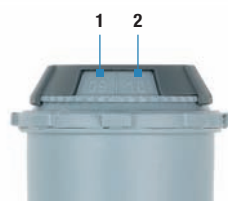
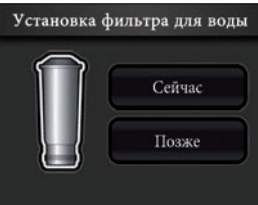

CS

SK

HU

RU

UK

УСТАНОВКА РЕЗЕРВУАРА С ЧИСТЯЩЕЙ ЖИДКОСТЬЮ

- Нажмите «Сейчас» для подтверждения или «Позже», чтобы сделать это позже.
- Откройте левую дверцу (15). Извлеките держатель (19) и приверните к нему резервуар (18).
- Поместите держатель с установленным контейнером на место и закройте дверцу.
- Не приворачивайте контейнер слишком плотно.
- Контейнер должен располагаться вровень с держателем.



ПРОГРАММА АВТОМАТИЧЕСКОЙ ЧИСТКИ ПАРОВОГО СОПЛА

- Машина сама выдаст запрос о запуске этой программы.
- Чтобы запустить программу, нажмите «Сейчас». Цикл чистки длится 5 минут, при этом на экране отображается информация о ходе процесса.

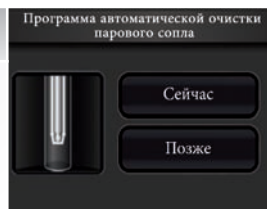

ПРЕДВАРИТЕЛЬНЫЙ НАГРЕВ, АВТОМАТИЧЕСКОЕ ОБСЛУЖИВАНИЕ, ПРОМЫВКА

- Машина начнет работу с предварительного нагрева контуров, затем проведет автоматическую проверку, и наконец выведет запрос, следует ли выполнить промывку.
- Если промывка необходима, поместите под сопла для кофе какую-либо емкость и нажмите Да. Запуск и останов процедуры промывки происходит автоматически после прохождения примерно 40 мл воды через систему.
- После этого на экране отображается главное меню выбора напитка.

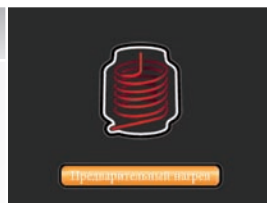

! **Примечание.** Если при первом использовании цикл был прерван до своего полного завершения, выводится запрос о сохранении некоторых параметров или о подтверждении некоторых настроек.

! **Важно!** Прежде чем приступить к приготовлению напитка, убедитесь в том, что все крышки и дверцы закрыты, а все части машины правильно установлены.

4.1. Сведения о рецептах

- Количество молотого кофе и тонкость помола машина Espresso Automatic EA9000 регулирует автоматически, в соответствии с выбранным рецептом. Мы рекомендуем использовать хорошо прогретые фарфоровые чашки соответствующего размера. Для напитков на основе молока лучше использовать чашки из толстого стекла.

Таблица напитков и параметров, доступных для настройки пользователем

РЕЦЕПТЫ КОФЕ	Возможное количество чашек	Возможные настройки Объем (мл)	Возможные настройки Крепость
РИСТРЕТТО	1	от 20 до 35 мл (по 5 мл)	Автоматический режим 
ЭСПРЕССО	1	от 40 до 70 мл (по 10 мл)	  
	2 x 1	2 порции от 40 до 70 мл (по 10 мл) за один цикл	Автоматический режим 
ЧЕРНЫЙ КОФЕ	1 2 x 1	от 80 до 180 мл (по 10 мл) 2 порции от 80 до 180 мл (по 10 мл) за два цикла	  

- Для приготовления капучино предусмотрены следующие пропорции:
1/3 молока + 1/3 кофе + 1/3 вспененного молока.
Максимальный объем может составлять около 300 мл.
- Для кофе-латте предусмотрены следующие пропорции:
3/5 молока + 1/5 кофе + 1/5 вспененного молока.
Максимальный объем может составлять около 260 мл.
- Горячее молоко со вспененным слоем готовится в соответствии со следующими пропорциями:
3/5 молока + 2/5 вспененного молока.

Горячее молоко со вспененным слоем	Итоговый объем	Молоко
Маленький	180 мл	100 мл
Средний	240 мл	150 мл
Большой	310 мл	200 мл

Горячая вода	Итоговый объем
	От 20 до 250 мл

4.2. Приготовление напитков на основе кофе из кофейных зерен

- Данный раздел содержит сведения о способах использования функций машины на примере приготовления эспрессо и капучино.

■ Эспрессо

1

- На сенсорном экране нажмите кнопку «Эспрессо».
- Если машина обнаруживает отсутствие кофейных зерен, когда выбран этот рецепт, машина выдаст сообщение о необходимости заполнить контейнер для зерен (см. раздел 2.3).
- Если машина обнаруживает отсутствие воды, когда выбран этот рецепт, машина выдаст сообщение о необходимости заполнить резервуар для воды.
- Поместите чашку под сопла для кофе.
- Сопла для кофе можно поднимать и опускать, чтобы привести их в соответствие с размерами чашек.



2

- **Возможные настройки**
- С помощью машины можно приготовить одну или две чашки напитка.
- Выбор крепости: чем большее количество зерен выбрано, тем крепче будет напиток. Изменять крепость можно с помощью стрелок, расположенных слева и справа от значка (кроме случая приготовления двойного эспрессо).
- Выбор объема: на экране отображается настройка объема, которая была выбрана для эспрессо последней. Изменить объем можно с помощью стрелок, расположенных слева и справа от указанного значения **< >**.
- Чтобы начать приготовление, на сенсорном экране нажмите кнопку «Пуск».

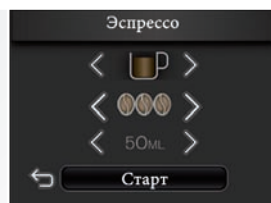

3

- **Приготовление эспрессо**
- Машина приступает к предварительному нагреву (если необходимо), мелет зерна, утрясывает молотый кофе и, наконец, варит напиток.
- Регулировать объем кофе во время цикла приготовления можно с помощью стрелок «вверх» и «вниз».
- Остановить процесс приготовления можно, нажав значок «Стоп», кнопку включения/выключения (1) или кнопку молотого кофе (2).
- Заберите чашку, когда на экране появляется сообщение: «Эспрессо готов».



■ Капучино

! Важно! Как приготовить идеальный напиток на основе молока:

- При приготовлении предлагаемых напитков было использовано холодное, частично обезжиренное, ультрапастеризованное молоко, взятое прямо из холодильника (7°C); напиток подается в чашках, поставляемых в комплекте с машиной.
- Кроме того, можно использовать (свежее) холодное, пастеризованное или ультрапастеризованное, обезжиренное, частично обезжиренное или цельное молоко прямо из холодильника. Важно, чтобы молоко было свежим и имело именно такую температуру. Использование специальных сортов молока (микрофильтрованного, сырого, обогащенного молока, кисломолочных продуктов и т. д.) может привести к менее удовлетворительным результатам. В частности, это относится к количеству и качеству пенки.
- Чтобы гарантировать наилучший результат, рекомендуется следовать указанным пропорциям и использовать чашки, поставляемые в комплекте с машиной.
- Если вы используете другую чашку, убедитесь в том, что она соответствует объему приготавливаемого напитка (с учетом вспенивания).
- При использовании молока комнатной температуры следует уменьшить время предварительного нагрева (нажать «>>>» во время приготовления напитка).

CS

SK

- 1
- На сенсорном экране нажмите кнопку «Капучино».
 - Если машина обнаруживает отсутствие кофейных зерен, когда выбран этот рецепт, машина выдаст сообщение о необходимости заполнить контейнер для зерен (см. раздел 2.3).
 - Если машина обнаруживает отсутствие воды, когда выбран этот рецепт, машина выдаст сообщение о необходимости заполнить резервуар для воды.



HU

- 2
- **Выбор объема (маленький/средний/большой).**
 - На экране отображается связанная с капучино настройка объема, выбранная последней (объем молока + объем кофе + объем пенки). Изменить эту настройку можно с помощью стрелок, расположенных слева и справа от указанного значения (маленький - средний - большой).
 - Нажмите кнопку «Пуск».

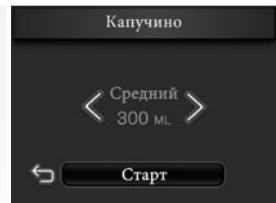

RU

- 3
- **Налейте в чашку указанный объем молока.**
 - Налейте в чашку то количество молока, которое обозначено на экране.
 - Нажмите кнопку «ОК».



UK

4 ■ **Поместите чашку под сопла для кофе.**

- Чашку следует разместить вблизи контейнера для чистки, под паровым соплом, в задней части ниши.
- Но не следует сильно надавливать чашкой на контейнер для чистки (11): он может сломаться.
- Сопла для кофе можно поднимать и опускать, чтобы привести их в соответствие с размерами чашек. Паровое сопло опустится непосредственно позади сопел для кофе. Предупреждение: максимальная высота чашки определяется соплами для кофе; не наклоняйте чашку, чтобы поместить ее под сопла для кофе.
- При использовании большой чашки (или кружки) может возникнуть необходимость убрать малый поддон для сбора капель (6).
- Нажмите кнопку «OK».



5 ■ **Фаза предварительного нагрева молока: Вначале выполняется предварительный нагрев молока одновременно с перемалыванием кофейных зерен для приготовления кофе.**

- Сопло выдвигается вперед и опускается в молоко.
- Для достижения наилучшего результата наконечник сопла должен быть погружен в молоко на 1 см. Если это не так, значит данная чашка не подходит для выбранного объема; остановите приготовление, нажав на кнопку «Stop» (Стоп) и замените чашку.
- Если используется молоко, температура которого выше 7°C, то, чтобы не испортить напиток, время предварительного нагрева молока можно сократить, нажав «>>>», и затем перейти к вспениванию.



⚠ Предупреждение. Осторожно! Не помещайте перед соплом руку или какие-либо предметы, которые могут затруднить перемещение сопла. Осторожно! Если не установить чашку на место или установить ее неправильно, может возникнуть опасность защемления или ожога. Нажатие кнопки «Стоп» приводит к остановке всего процесса приготовления и, следовательно, к отмене варки. Произойдет выброс неиспользованного молотого кофе.

6 ■ **Фаза вспенивания молока: Затем выполняется вспенивание молока в соответствии с выбранным рецептом.**

- Время вспенивания можно увеличивать и сокращать. (Убедитесь в том, что не происходит переполнения чашки).
- Нажмите кнопку «>>>» для прекращения вспенивания и перехода к фазе приготовления кофе.



- ! Важно!** Образование пара не прекращается в момент нажатия кнопки «>>>» (для остановки требуется от 3 до 5 секунд). Чтобы избежать переполнения, кнопку следует нажать достаточно рано.
- Сопло поднимается и втягивается назад, к контейнеру для чистки.

- 7**
- **Фазы наливания кофе.**
 - Машина утрамбовывает молотый кофе и затем варит его.
 - Объем соответствует выбранному рецепту.
 - Но во время цикла приготовления объем кофе можно изменить.
 - Остановить приготовление можно нажатием кнопки «Стоп».
 - Заберите чашку, когда на экране появляется сообщение: «Капучино готов».
 - Добавьте немного сахара или тертого шоколада/шоколадного порошка по вкусу. Добавлять сахар следует только в конце цикла приготовления.



- 8**
- **Автоматическая промывка сопла**
 - Для обеспечения выполнения гигиенических требований к машине сопло автоматически промывается после приготовления каждого напитка на основе молока.
 - Прежде чем приступить к приготовлению очередного напитка, следует дождаться окончания процесса промывки.



4.3. Приготовление напитков на основе кофе из молотого кофе

- С помощью машины Espresso Automatic EA9000 можно готовить напитки из молотого кофе, если вы предпочитаете кофе без кофеина, хотите разнообразия или если у вас закончился кофе в зернах.

⚠ Предупреждение: объем кофе, уместяющийся под крышкой, соответствует максимальному разрешенному количеству молотого кофе. Для каждого рецепта помещать молотый кофе в воронку следует только один раз. Не утрамбовывайте молотый кофе в воронке. Если открыть крышку и закрыть ее, не поместив в воронку молотый кофе, машина выполнит самопроверку. При попадании в машину постороннего предмета ее следует отключить от электропитания и обратиться в центр послепродажного обслуживания.

Воронка для молотого кофе заблокирована. Чтобы разблокировать ее, нажмите кнопку молотого кофе.

ЛЮБОЕ ПОВРЕЖДЕНИЕ, СВЯЗАННОЕ С ПОМЕЩЕНИЕМ В МАШИНУ ИЗБЫТОЧНОГО КОЛИЧЕСТВА МОЛОТОГО КОФЕ, НЕ ПОДПАДАЕТ ПОД УСЛОВИЯ ГАРАНТИИ.

■ Приготовление эспрессо из молотого кофе

- Данный раздел содержит сведения о способах приготовления напитков из молотого кофе, загружаемого через воронку для молотого кофе. В качестве примера взят рецепт эспрессо. Сходным образом выполняется приготовление других напитков. Следует просто выполнять указания, выводимые на соответствующих экранах.

1

- Нажмите кнопку молотого кофе.



2

- Выполняется разблокировка воронки для молотого кофе.
- На сенсорном экране нажмите кнопку «Эспрессо».
- Если машина обнаруживает отсутствие воды, когда выбран этот рецепт, машина выдаст сообщение о необходимости заполнить резервуар для воды.

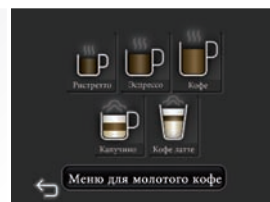

3

- Откройте крышку воронки для молотого кофе.
- Если вы заметили влагу внутри воронки, рекомендуется насухо ее протереть.



4

- Используйте кофейную ложечку (20), которая хранится за левой дверцей.



5

- Помещение молотого кофе в воронку.
- Засыпьте в воронку молотый кофе.
- Для каждого рецепта используйте только одну ложку молотого кофе.
- Закройте крышку воронки для молотого кофе.
- После этого машина блокирует воронку.



CS

6

- Выбор объема.
- Нажмите кнопку «Пуск».

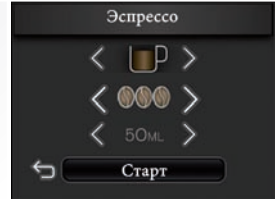

SK

7

- Приготовление черного кофе.
- Машина утрамбовывает молотый кофе и затем варит его.
- Остановить приготовление можно нажатием кнопки «Стоп».



HU

4.4. Приготовление других напитков: горячее молоко с пенкой или без пенки, горячая вода

■ Горячее молоко со вспениванием

1

- На сенсорном экране нажмите кнопку «Горячее молоко».
- Если машина обнаруживает отсутствие воды, когда выбран этот рецепт, машина выдаст сообщение о необходимости заполнить резервуар для воды.



RU

2

- Выбор: со вспениванием или без него.
- Отметьте поле «Вспенивание», если хотите получить горячее молоко со вспененным слоем.
- При выборе рецепта молока «без вспенивания», очень тонкий вспененный слой все равно может присутствовать.
- Для запуска приготовления напитка нажмите кнопку «Пуск».
- Выберите необходимый объем (маленький/средний/большой).

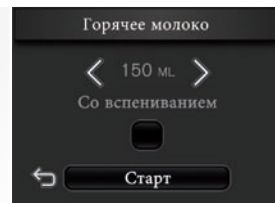

UK

- 3**
- Заполните емкость молоком в объеме, указанном на экране, и поставьте ее под сопла для подачи кофе.
 - Чашку следует разместить вблизи контейнера для чистки, под паровым соплом, в задней части ниши.
 - Но не следует сильно надавливать чашкой на контейнер для чистки (11): он может сломаться.
 - Сопла для кофе можно поднимать и опускать, чтобы привести их в соответствие с размерами чашек. Паровое сопло опустится непосредственно позади сопел для кофе. Предупреждение: максимальная высота чашки определяется соплами для кофе; не наклоняйте чашку, чтобы поместить ее под сопла для кофе.
 - При использовании большой чашки (или кружки) может возникнуть необходимость убрать малый поддон для сбора капель (6).
 - Нажмите кнопку «ОК».



- 4**
- Фаза предварительного нагрева молока.
 - Фаза вспенивания молока: молоко вспенивается с учетом выбранного рецепта.



- 5**
- Сопло поднимается и втягивается назад, к контейнеру для чистки.
 - Заберите чашку, когда на экране появляется сообщение: «Молоко готово».
 - Промывка сопла
 - Промывка сопла производится в автоматическом режиме. Прежде чем приступить к приготовлению очередного напитка, следует дождаться окончания процесса промывки.



■ Горячая вода

- 1**
- На сенсорном экране нажмите кнопку «Горячая вода».
 - Если машина обнаруживает отсутствие воды, когда выбран этот рецепт, машина выдаст сообщение о необходимости заполнить резервуар для воды.



2 ■ Выбор объема.

- На экране отображается последнее запрошенное значение объема. Изменить объем можно с помощью стрелок, расположенных слева и справа от указанного значения.

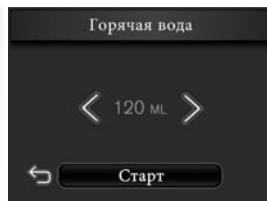

3 ■ Поместите чашку под сопла для кофе.

- При использовании большой чашки (или кружки) необходимо убрать малый поддон для сбора капель. Убедитесь в том, что чашка свободно помещается под соплами для кофе.
- Чашку следует размещать вблизи контейнера для чистки.
- Осторожно! Используйте чашку, размер которой соответствует объему данного рецепта. Максимальная высота чашки определяется соплами для кофе; не наклоняйте чашку, чтобы поместить ее под сопла для кофе.
- Осторожно! Не следует сильно надавливать чашкой на контейнер для чистки (11): он может сломаться.



4 ■ Нажмите «ОК». После этого сопло выдвигается из контейнера для чистки и останавливается прямо над чашкой.

- Положение сопла можно изменить так, как вам удобнее, с помощью значков + и -. Если сопло располагается слишком высоко над дном чашки, есть опасность разбрызгивания. Предупреждение: ни в каком случае сопло не должно соприкасаться с дном чашки.
- На сенсорном экране нажмите кнопку «ОК».



5 ■ Розлив горячей воды через паровое сопло.

- При необходимости машина переходит в режим предварительного нагрева, а затем начинает разливать горячую воду.
- Изменить объем напитка можно с помощью стрелок, расположенных слева и справа от указанного значения.
- Чтобы остановить приготовление напитка, нажмите «Стоп».



! **Важно!** Образование горячей воды не прекращается в момент нажатия кнопки «Стоп» (для остановки требуется от 3 до 5 секунд). Чем раньше нажата кнопка, тем больше вероятность избежать переполнения.

5

МЕНЮ «FAVOURITES» (ПРЕДПОЧТЕНИЯ)

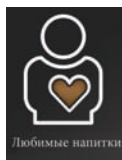

■ Меню «Предпочтения» на машине Krups Espresso Automatic серии EA9000 позволяет сохранить **предпочитаемые рецепты** и **настроить** их в соответствии со своими вкусами и привычками. Можно создать до 8 профилей, каждый из которых будет содержать до 8 рецептов. Экраны содержат интуитивно понятные сообщения, которые помогут вам ознакомиться со всеми пунктами меню. Данный раздел на примере приготовления эспрессо ознакомит вас с различными программными функциями.

- Рецепты, доступные для настройки, содержатся в главном меню (см. стр. 21).
- В соответствии с выбранным рецептом для настройки доступны следующие критерии: объем кофе, крепость кофе, температура кофе, объем молока, время предварительного нагрева и время вспенивания молока.

ДЕЙСТВИЯ И НАСТРОЙКИ РЕЦЕПТОВ В МЕНЮ «ПРЕДПОЧТЕНИЯ»

РЕЦЕПТЫ	ШАГ 1	ШАГ 2	ШАГ 3
Ристретто	Выбор объема	Подтверждение названия	
Эспрессо	Выбор количества: 1 или 2 чашки	1. Выбор объема 2. Крепость кофе (3) 3. Температура (3)	Подтверждение названия
Черный кофе	Выбор количества: 1 или 2 чашки	1. Выбор объема 2. Крепость кофе (3) 3. Температура (3)	Подтверждение названия
Капучино	1. Объем холодного молока 2. Время вспенивания**	1. Объем кофе 2. Крепость кофе (3)	Подтверждение названия
Кофе-латте	1. Объем холодного молока 2. Время предварительного нагрева*. Время вспенивания**	1. Объем кофе 2. Крепость кофе (3)	Подтверждение названия
Горячее молоко	1. Со вспениванием или без него	1. Объем холодного молока 2. Время предварительного нагрева 3. Время вспенивания**	Подтверждение названия
Горячая вода	Выбор объема	Подтверждение названия	

* Позволяет повысить температуру напитка.

** Позволяет увеличить вспененный слой в напитке.

- Чтобы перейти в меню «Предпочтения», в главном меню нажмите на соответствующий значок.
- Прежде чем приступить к созданию рецептов с индивидуальными настройками, необходимо создать профиль пользователя.

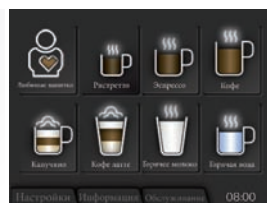

СОЗДАНИЕ ПРОФИЛЯ

- 1
- При первом обращении к меню «Предпочтения» машина выведет запрос о необходимости создания нового профиля. Нажмите кнопку «ОК».
 - Впоследствии для создания нового профиля нажимайте значок .

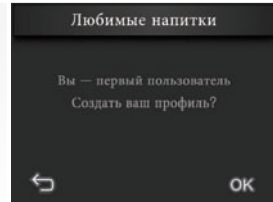

- 2
- С помощью алфавитной клавиатуры, отображаемой на экране, введите имя профиля и подтвердите его, нажав «ОК».

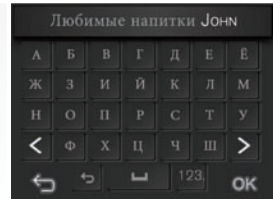

- 3
- Затем для профиля необходимо выбрать цвет. Выберите его и подтвердите, нажав «ОК».

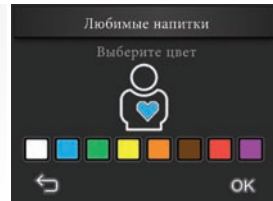

- 4
- После этого созданный профиль отобразится в меню «Предпочтения». В нем может содержаться до 8 рецептов. Нажатие на кнопку профиля приводит к выводу списка сохраненных в нем рецептов.

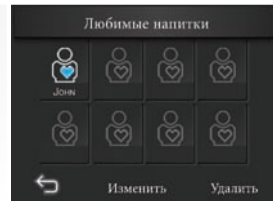

Внимание! В любой момент у вас есть возможность:

- Создать новый профиль, нажав кнопку «+»**
 - Необходимо повторить те же действия, т. е. ввести имя и выбрать цвет.
- Изменить характеристики профиля, нажав кнопку «Изменить».**
 - Выберите профиль, который необходимо изменить
 - Измените имя
 - Измените цвет
 - Подтвердите изменения, нажав «ОК».
- Удалить один или несколько профилей, нажав кнопку «Удалить».**
 - Выберите профиль (профили), который необходимо удалить
 - Подтвердите удаление, нажав кнопку «ОК».

CS

SK



HU

RU

UK

СОЗДАНИЕ РЕЦЕПТА

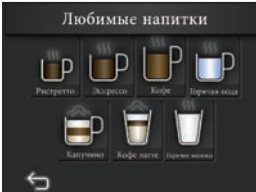
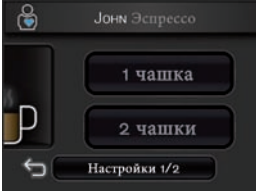
■ Пример эспрессо

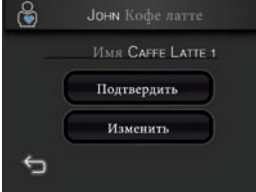
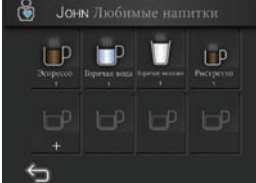
1	<ul style="list-style-type: none"> После создания профиля можно, нажав кнопку «+», связать с этим профилем рецепт. После этого на экране отображаются несколько рецептов. Для данного случая выберите рецепт «Эспрессо». 	
2	<ul style="list-style-type: none"> Выбор количества чашек: Отметив соответствующее поле, выберите 1 или 2 чашки. 	
3	<ul style="list-style-type: none"> Выбор настроек для кофе: выберите объем (от 40 до 70 мл), крепость (от 1 до 3 зерен) и температуру (уровни 1-3) рецепта эспрессо, который вы хотите сохранить. Подтвердите выбранные параметры, нажав «ОК». 	
4	<ul style="list-style-type: none"> По умолчанию, созданному вами рецепту эспрессо присваивается имя. Вы можете сохранить его (нажав «ОК») или изменить (нажав «Изменить»). Если вы выбрали изменение имени, то данный рецепт эспрессо отобразится с этим именем, к которому можно с помощью клавиатуры добавить суффикс. Для подтверждения нового имени нажмите «ОК». 	
5	<ul style="list-style-type: none"> После этого данный рецепт сохраняется с новым именем и отображается на экране, содержащем список рецептов, связанных с данным профилем пользователя. 	

Внимание! В любой момент у вас есть возможность:

- Создать новый рецепт, нажав кнопку «+»**
 - Затем необходимо повторить действия по выбору настроек рецепта.
- Изменить характеристики рецепта, нажав кнопку «Изменить».**
 - Выберите рецепт, который необходимо изменить
 - Измените настройки рецепта
 - Измените имя рецепта
 - Подтвердите изменения, нажав «ОК».
- Удалить один или несколько рецептов, нажав кнопку «Удалить».**
 - Выберите рецепт(ы), которые следует удалить
 - Подтвердите удаление, нажав кнопку «ОК».

- Меню «**Настройки**» позволяет вносить изменения с целью упрощения процесса пользования машиной и для настройки ее работы в соответствии с предпочтениями пользователя. Ниже приведены основные настройки. Следует просто выполнять указания, выводимые на соответствующих экранах дисплея.

- Чтобы перейти в меню «**Настройки**», в главном меню раскройте вкладку «**Настройки**».

- В этом меню можно изменить: язык, яркость экрана, дату и время, единицы объема и, кроме того, данные о жесткости воды, температуре кофе и режиме автоматического отключения.

- Для возврата к процессу приготовления напитка нажмите на изображение маленькой чашки в правом верхнем углу экрана.

- Для выхода из меню «**Настройки**»: нажмите вкладку «**Настройки**».

- Доступны следующие настройки: язык, дата и время, единица измерения, жесткость воды, температура кофе.

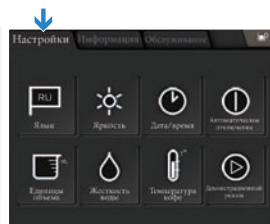

CS

SK

HU

RU

UK

- 1
 - **Яркость**
 - Увеличьте или уменьшите яркость экрана электроприбора.
 - Для подтверждения нажмите «**ОК**».

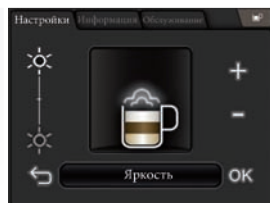

- 2
 - **Автоматическое отключение:**
 - Установите период, по истечении которого произойдет автоматическое отключение электроприбора. Диапазон составляет от 15 минут до двух часов с шагом в 15 минут.
 - Для подтверждения нажмите «**ОК**».

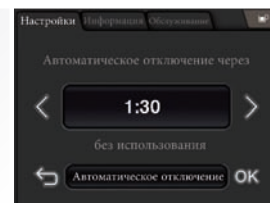

- 3
 - **Выход из меню «Настройки»**
 - Вернитесь в меню «**Настройки**», нажав значок . После этого выберите вкладку «**Настройки**», чтобы вернуться в главное меню.
 - Для подтверждения нажмите «**ОК**».

7 ИНФОРМАЦИОННОЕ МЕНЮ

- Меню «**Информация**» содержит информацию об использовании машины и об определенных стадиях ее срока службы. Кроме того, здесь содержатся сведения об обслуживании машины. Ниже приведены основные подробности. Следует просто выполнять указания, выводимые на соответствующих экранах дисплея.

- Чтобы перейти в меню «**Информация**», в главном меню раскройте вкладку «**Информация**».
- Здесь можно просмотреть всю имеющуюся информацию о временных пределах для следующих операций: промывка, удаление накипи, замена фильтра, чистка сопел, чистка контура приготовления кофе, замена чистящей жидкости и циклы приготовления.
- Чтобы выйти из меню «**Информация**»: нажмите вкладку «**Информация**».



1 Циклы

- Здесь содержится информация о ваших привычках, связанных с напитками на основе кофе или молока, а также сведения о том, сколько раз эти напитки были приготовлены с помощью меню «**Молотый кофе**» или «**Предпочтения**».
- Для подтверждения нажмите «**ОК**».

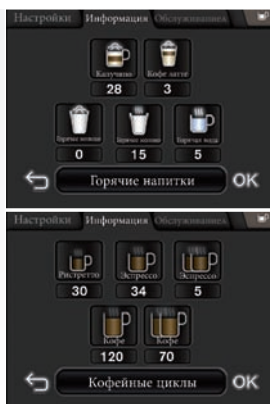

2 Горячая линия

- Здесь содержится номер телефона горячей линии для вашей страны.
- Изменить этот номер можно, нажав «**Изменить**».
- Для подтверждения нажмите «**ОК**».

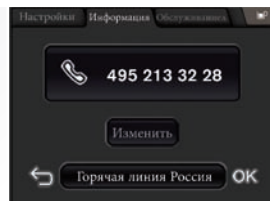

3 Водяной фильтр

- Сведения о времени последней замены фильтра для воды и о времени, когда замена фильтра должна быть выполнена в следующий раз.
- Кроме того, здесь можно начать процедуру замены фильтра.
- Для подтверждения нажмите «**ОК**».

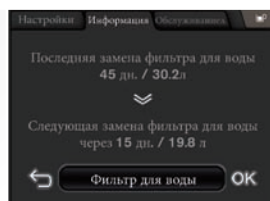

- 4
- **Промывка**
 - Информация о количестве циклов промывки, произведенных машиной к этому моменту.
 - Для подтверждения нажмите «**ОК**».

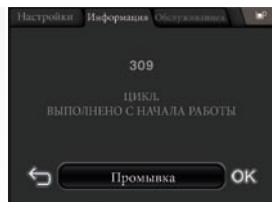

CS

- **Чистка системы приготовления кофе – Удаление накипи**
- Указывается количество циклов приготовления напитков, выполненных с момента последней чистки/ удаления накипи, а также количество циклов, которые могут быть выполнены до следующей процедуры удаления накипи.
- Кроме того, здесь можно запустить программу чистки кофейного контура.
- Для подтверждения нажмите «**ОК**».

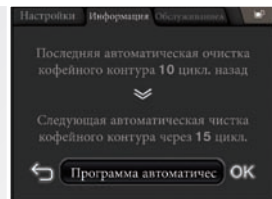

SK

- 5
- **Чистка парового сопла в автоматическом/ ручном режиме.**
 - Указывается количество циклов приготовления напитков, выполненных с момента последней чистки парового сопла в автоматическом/ ручном режиме и количество циклов, которые могут быть выполнены до следующей процедуры чистки парового сопла в автоматическом режиме.
 - Таким образом Вы можете задать программу чистки парового сопла в автоматическом/ ручном режиме.
 - Для подтверждения нажмите «**ОК**».

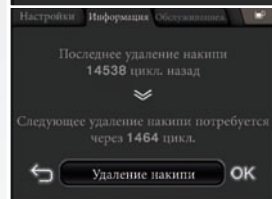

HU

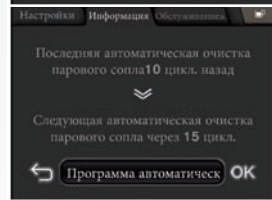

RU

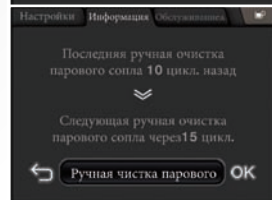

- 6
- **Чистящая жидкость**
 - Информация о количестве циклов, выполненных со времени последней замены резервуара с чистящей жидкостью, и о количестве циклов, которые могут быть выполнены до следующей замены резервуара.
 - Кроме того, здесь можно запустить программу замены резервуара с чистящей жидкостью.
 - Для подтверждения нажмите «**ОК**».

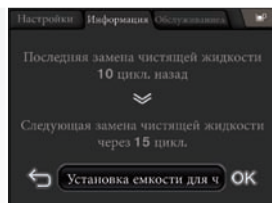

UK

8.1. Меню «Обслуживание»

■ Для доступа к меню «Обслуживание» раскройте вкладку «Обслуживание».

■ Автоматическая чистка парового сопла

Машина может выполнить автоматическую чистку сопла по вашей команде или автоматически. Необходимость в автоматической чистке возникает в зависимости от количества и типа приготовленных напитков на основе молока.

Ниже представлена информация об основных операциях в ходе автоматической чистки, запрашиваемой пользователем. В противном случае следует просто выполнять указания, выводимые на соответствующих экранах.

1

- Чтобы перейти в меню «Обслуживание», в главном меню раскройте вкладку «Обслуживание».
- На сенсорном экране нажмите кнопку «Автоматическая чистка сопла».
- Внимание! Цикл чистки не следует прерывать.
- Чтобы выйти из меню «Обслуживание», нажмите вкладку «Обслуживание».
- Если нужно, машина выведет сообщение о необходимости замены резервуара с чистящей жидкостью.

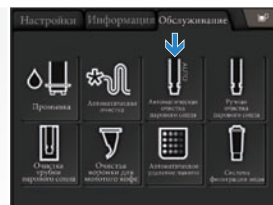

2

- Нажмите «Пуск» (если вы не сделаете этого сразу же, будет выполнен возврат к исходному экрану).
- Машина начнет промывку сопла.
- Сопло выдвигается из контейнера для чистки.
- Чистящая жидкость автоматически подается в контейнер для чистки сопла.
- Машина смешивает чистящую жидкость с водой.
- Затем машина осуществляет чистку сопла, погружая его в эту смесь.
- После этого сопло дважды промывается водой.
- Цикл чистки завершен.



■ Ручная чистка парового сопла

Машина может вывести сообщение о необходимости чистки сопла вручную или выполнить чистку по вашей команде. Необходимость в ручной чистке возникает в зависимости от количества и типа приготовленных напитков на основе молока.

Ниже представлена информация об основных операциях в ходе ручной чистки сопла, запрашиваемой пользователем. В противном случае следует просто выполнять указания, выводимые на соответствующих экранах.

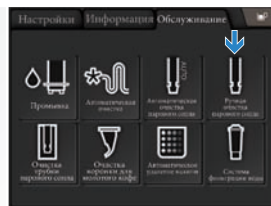

- 1
 - Чтобы перейти в меню «Обслуживание», в главном меню раскройте вкладку «Обслуживание».
 - Для чистки сопла и его контейнера необходимо следовать указаниям, содержащимся на вкладке «Обслуживание».
 - Невыполнение указанной последовательности действий может привести к повреждению системы.
 - На сенсорном экране нажмите кнопку «Ручная чистка сопла».
 - Чтобы выйти из меню «Обслуживание», нажмите вкладку «Обслуживание».

- 2
 - Сопло выдвигается из контейнера для чистки.
 - Можно выполнить чистку всех частей машины, расположенных позади сопла для кофе.



- 3
 - Извлеките два поддона для сбора капель.
 - Опустошите и вымойте их.
 - Сопло выдвигается вперед и слегка опускается.







- 4
 - Отверните наконечник сопла (10) вместе с паровым соплом (9).
 - Не снимайте уплотнения наконечника, поскольку это может привести к их повреждению и повлиять на эффективность вспенивания.



⚠ Предупреждение. Существует опасность получить ожог при отворачивании сопла; оно может быть горячим (> 50°C).

- 5
 - Прочистите три отверстия на наконечнике парового сопла с помощью иглы, которая поставляется для этой цели в комплекте с машиной. Чтобы выполнить чистку должным образом, необходимо полностью разъединить эти две детали.
 - Не мойте наконечник в посудомоечной машине.
 - Осторожно! Наконечник следует промывать тщательно.
 - Нажмите кнопку «ОК».

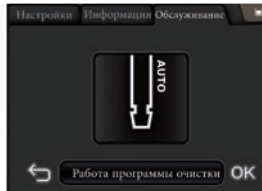

6	<ul style="list-style-type: none"> ■ Паровая трубка опускается. ■ Теперь вы можете должным образом прочистить ее с помощью влажной ткани (можно использовать небольшое количество чистящей жидкости, но при этом следует выполнить тщательное прополаскивание). Паровую трубку нельзя разбирать. ■ Нажмите кнопку «ОК». Паровая трубка перемещается вверх, благодаря чему наконечник сопла и само сопло можно установить на место. 	
7	<ul style="list-style-type: none"> ■ Приверните сопло с наконечником обратно на паровую трубку. ■ Нажмите кнопку «ОК». ■ Паровое сопло в сборе перемещается вверх и останавливается над контейнером для чистки. 	
8	<ul style="list-style-type: none"> ■ Чистка контейнера для чистки парового сопла (11). ■ Нажмите «ДА» в ответ на вопрос: «Выполнить чистку контейнера для чистки?», если чистка необходима. ■ Чтобы извлечь контейнер, нажмите на его верхнюю часть. Промойте его под проточной водой. ■ Чтобы вернуть контейнер на место, вначале следует установить его нижнюю часть, затем надавить на верхнюю: должен быть слышен щелчок. ■ Нажмите кнопку «ОК». 	  
9	<ul style="list-style-type: none"> ■ Установите на место оба поддона для сбора капель (см. иллюстрации на стр. 13). ■ Цикл ручной чистки парового сопла завершен. ■ Для подтверждения нажмите «ОК» и выйдите из меню. 	

⚠ Предупреждение. Ручную чистку сопла и чистку контейнера для чистки следует выполнять в этой последовательности: при невыполнении данного требования существует опасность повреждения узла парового сопла, возникновения неполадок или поломок.

■ Чистка контейнера для чистки парового сопла

- Чтобы перейти в меню «Обслуживание», в главном меню раскройте вкладку «Обслуживание».
- Для чистки сопла и его контейнера необходимо следовать указаниям, содержащимся на вкладке «Обслуживание».
- Невыполнение указанной последовательности действий может привести к повреждению системы.
- На сенсорном экране нажмите кнопку «Контейнер для чистки».
- Затем следуйте указаниям, выводимым на экран, используя для справки иллюстрации, приведенные в инструкции для шага 9, выполняя чистку сопла до тех пор, пока не будет выведен экран, изображенный справа.
- Цикл чистки завершен.



CS

SK

■ Nettoyage de la trappe à mouture

⚠ Предупреждение. Не прилагайте силу, стараясь открыть воронку; во время приготовления напитка крышка воронки всегда заблокирована.

- Чтобы перейти в меню «Обслуживание», в главном меню раскройте вкладку «Обслуживание».
 - Невозможно выполнить чистку воронки для молотого кофе, не обращаясь к вкладке «Обслуживание». Следует всегда выполнять указания, выводимые на экран.
 - На сенсорном экране нажмите кнопку «Чистка воронки для молотого кофе».
 - Выполняется разблокирование крышки воронки для молотого кофе.
 - Чтобы выйти из меню «Обслуживание», нажмите вкладку «Обслуживание».

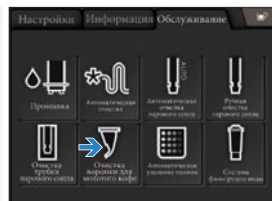

HU

RU

- Откройте крышку воронки для молотого кофе.
 - Извлеките воронку для молотого кофе.



- Очистите воронку для молотого кофе.
 - Чистку можно проводить щеткой или в проточной воде. Предупреждение. Воронку следует тщательно высушить. Она должна быть сухой, когда вы будете ставить ее на место.



UK

4

- Установите воронку для молотого кофе на место.
- Закройте крышку воронки. После этого крышка воронки будет заблокирована. Если машина выведет вопрос, извлекали ли вы воронку, на сенсорном экране нажмите кнопку «ОК».
- Чистка воронки для молотого кофе завершена.



■ Замена резервуара с чистящей жидкостью

Машина может вывести сообщение о необходимости замены резервуара с чистящей жидкостью, но такую команду может выдать и сам пользователь.

1

- Чтобы перейти в меню «Обслуживание», в главном меню раскройте вкладку «Обслуживание».
- Следует всегда использовать эту программу, чтобы счетчики могли обновляться.
- На сенсорном экране нажмите кнопку «Смена резервуара с чистящей жидкостью».
- Чтобы выйти из меню «Обслуживание», нажмите вкладку «Обслуживание».



2

- Откройте левую дверцу (15).
- Выдвиньте держатель (19) резервуара с чистящей жидкостью.
- Отверните резервуар, подлежащий замене. Используйте только резервуары Krups. Использование изделий, несовместимых или не одобренных Krups, приведет к аннулированию гарантийных обязательств.
- Снимите крышку с нового флакона с чистящей жидкостью, затем закрепите его в шкафчике. Не закручивайте его слишком туго (достаточно полутора оборотов) (19).
- Вверните новый резервуар на место. Расположите резервуар с жидкостью вровень с держателем.
- Сделайте не менее двух оборотов.



3

- Установите держатель на место.
- Закройте дверцу.
- Нажмите «ОК».
- Программа завершена.

8.2. Программы автоматической чистки

■ Программа автоматической чистки контура приготовления кофе

На экран будет выведено сообщение о времени необходимого запуска программы чистки электроприбора. Чистка необходима примерно через каждые 360 циклов приготовления.

Для запуска программы чистки необходимо иметь емкость не менее 0,6 литра, которая уместится в пространстве под соплом для кофе, и чистящую таблетку KRUPS (две таких таблетки поставляются в комплекте с машиной).

Программа автоматической чистки состоит из трех фаз: одного цикла чистки и двух циклов промывки. Длительность программы составляет примерно 20 минут.

Обеспечьте защиту рабочей поверхности от брызг в ходе циклов очистки и удаления накипи, в особенности если эта поверхность изготовлена из мрамора, камня или дерева.

⚠ Предупреждение. Не требуется запускать программу чистки сразу же после того, как электроприбор выведет сообщение о ее необходимости, но все-таки ее следует выполнить в разумные сроки. Используйте только чистящие таблетки KRUPS. При невыполнении этого требования гарантия не распространяется на случаи повреждения материалов в результате использования таблеток других производителей. Чистящие таблетки можно приобрести в центре послепродажного обслуживания KRUPS.

⚠ Предупреждение. Для удовлетворения условий гарантии следует запускать цикл очистки тогда, когда электроприбор выводит сообщение о ее необходимости, не откладывая чистку надолго.

Ниже описаны основные операции в ходе программы чистки. В противном случае следует просто выполнять указания, выводимые на соответствующих экранах.

- 1
 - Чтобы перейти в меню «Обслуживание», в главном меню раскройте вкладку «Обслуживание».
 - На сенсорном экране нажмите кнопку «Чистка кофейного контура».
 - Чтобы выйти из меню «Обслуживание», нажмите вкладку «Обслуживание».

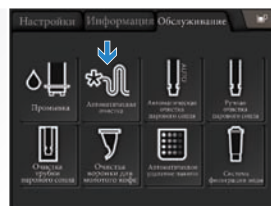

- 2
 - Извлеките содержимое емкости для использованного кофе, снимите и опустошите поддоны для сбора капель и залейте воду в резервуар для воды.

3

- Откройте крышку воронки для молотого кофе.
- Извлеките воронку для молотого кофе.
- Очистите воронку для молотого кофе. Ее можно чистить щеткой или в проточной воде. Предупреждение. Воронку следует тщательно высушить. Она должна быть сухой, когда вы будете ставить ее на место.



4

- Установите воронку на место, не закрывая крышку.



5

- Поместите чистящую таблетку в воронку.
- Закройте крышку воронки. Программу следует довести до конца. Воронка закрыта.
- На экране нажмите кнопку «ОК».



6

- Установите резервуар объемом не менее 0,6 литра под соплами для кофе и нажмите «ОК».
- Следуйте указаниям, выводимым на экран. По завершении цикла чистки опустошите приемную емкость, снова установите ее под соплами для кофе и снова залейте воду в резервуар для воды. После второй промывки опустошите приемную емкость и поддоны для сбора капель.
- Чистка кофейного контура завершена.



⚠ Предупреждение. Убедитесь в том, что программа чистки полностью завершена. Если программа была прервана из-за отключения электропитания или случайного отключения машины от сети, программу следует запустить с самого начала. В этом случае потребуется использовать еще одну чистящую таблетку. Программу необходимо запустить с начала до конца для обеспечения промывки водяного контура и удаления всех следов вредных для здоровья чистящих веществ.

■ Программа автоматического удаления накипи из парового контура

На экран будет выведено сообщение о времени необходимого запуска программы удаления накипи. Частота выполнения программы зависит от качества используемой воды (чем выше степень жесткости воды, тем чаще необходимо удалять накипь) и от того, применяется ли система фильтрации воды Claris. Для запуска программы удаления накипи необходимо иметь емкость не менее 0,6 литра, которая уместится в пространстве под соплами для кофе, и пакетик для удаления накипи KRUPS (один пакетик F 054 весом 40 г поставляется в комплекте с машиной). Программа автоматического удаления накипи состоит из трех фаз: одного цикла удаления накипи и двух циклов промывки. Длительность программы составляет примерно 22 минуты.

⚠ Предупреждение. Не требуется запускать программу удаления накипи сразу же после того, как электроприбор выведет сообщение о ее необходимости, но все-таки ее следует выполнить в разумные сроки. Используйте только пакетика для удаления накипи KRUPS, поставляемые в комплекте с машиной. При невыполнении этого требования гарантия не распространяется на случаи повреждения материалов в результате использования средств других производителей. Пакетики для удаления накипи можно приобрести в центре послепродажного обслуживания KRUPS.

⚠ Предупреждение. Для удовлетворения условий гарантии следует запускать цикл очистки тогда, когда электроприбор выводит сообщение о ее необходимости, не откладывая чистку надолго.

1

- Когда машина выводит сообщение о необходимости удаления накипи, следует подтвердить запуск программы.
- Извлеките содержимое емкости для использованного кофе, снимите и опустошите поддоны для сбора капель.

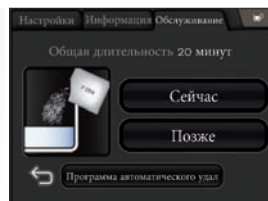

2

- Извлеките резервуар для воды.
- Если используется картридж системы фильтрации воды Claris Krups, перед выполнением операции удаления накипи его следует извлечь.
- Опустошите резервуар для воды и затем снова наполните его водой до отметки CALC.
- Засыпьте средство для удаления накипи в резервуар для воды и установите резервуар на место.
- С помощью большой ложки с длинной ручкой перемешайте воду в резервуаре или снимите резервуар и тщательным встряхиванием добейтесь полного растворения средства для удаления накипи.



3

- Установите резервуар объемом не менее 0,6 литра под соплами для кофе и нажмите «ОК».
- Выполняется запуск фазы удаления накипи.



4

- По окончании удаления накипи: Опустошите приемную емкость и установите ее на место, затем опустошите резервуар для воды, тщательно его промойте и снова наполните водой.
- Выполняется запуск первой фазы промывки.



5

- Окончание первой промывки. Опустошите приемную емкость и снова установите ее под сопла.



6

- Окончание второй промывки и фазы удаления накипи из парового контура.
- Сопло возвращается в контейнер для чистки.
- При необходимости установите на место фильтр системы фильтрации воды Claris.
- Опустошите приемную емкость и заполните резервуар для воды.

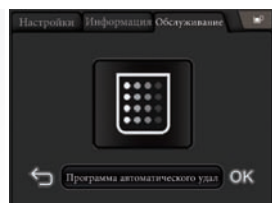

Предупреждение. Во время выполнения программ удаления накипи и чистки кофейного контура может происходить сильное разбрызгивание воды. При необходимости поместите на лоток для сбора капель бумажное полотенце.

ПОИСК И УСТРАНЕНИЕ НЕИСПРАВНОСТЕЙ

- Если машина функционирует неправильно, попробуйте решить проблему самостоятельно с помощью данной инструкции по поиску и устранению неисправностей. Если проблема сохраняется, позвоните по телефону горячей линии (см. раздел 3.2).

ПРОБЛЕМА / НЕПОЛАДКА	ВОЗМОЖНЫЕ ПРИЧИНЫ	ДЕЙСТВИЯ ПО УСТРАНЕНИЮ
На экране машины отображается сообщение о неисправности, программа зависает или имеется неполадка в машине.	<ul style="list-style-type: none"> ■ Проблема с программным обеспечением. 	<ul style="list-style-type: none"> ■ Выключите машину и отключите ее от сети. Извлеките картридж фильтра. Подождите 20 секунд и включите машину. ■ Если неисправность сохраняется, запишите выведенное на экран сообщение и обратитесь в службу работы с клиентами KRUPS.
Электроприбор не включается при нажатии кнопки «ON/OFF» (Вкл/Выкл).	<ul style="list-style-type: none"> ■ Отключилось электропитание или перегорел предохранитель. ■ Вилка неправильно подключена к сетевой розетке или к машине или имеется неисправность в сетевой розетке. ■ Электроприбор неисправен. 	<ul style="list-style-type: none"> ■ Проверьте предохранители электроприбора. ■ Проверьте правильность подключения вилки к розетке или почините розетку. ■ Электроприбор должен быть осмотрен квалифицированным техническим специалистом.
При использовании предварительно перемолотого кофе машина кофе не варит.	<ul style="list-style-type: none"> ■ Вы засыпали слишком много молотого кофе или кофе имеет слишком тонкий помол. 	<ul style="list-style-type: none"> ■ Используйте смесь для кофеваарок эспрессо.
Эспрессо или черный кофе недостаточно горячий.	<ul style="list-style-type: none"> ■ Для температуры кофе установлено недостаточно высокое значение. ■ Кофейная чашка холодная. 	<ul style="list-style-type: none"> ■ Проверьте температуру кофе в меню «Настройки». ■ С помощью функции «Предпочтения» сохраните данный рецепт, установив более высокую температуру. ■ Перед приготовлением напитка нагрейте чашку, ополоснув ее горячей водой.
Кофе имеет слишком бледный оттенок или слишком слабо заварен.	<ul style="list-style-type: none"> ■ В контейнере для кофейных зерен недостаточно кофе. ■ Кофе приготовлено чересчур много. 	<ul style="list-style-type: none"> ■ Проверьте наличие кофе в контейнере и убедитесь в том, что датчик ничем не закрыт (например нагромождением кофейных зерен перед ним). ■ Уменьшите количество воды для приготовления кофе.
Кофе течет слишком медленно.	<ul style="list-style-type: none"> ■ Картридж фильтра засорен. ■ Может быть необходима чистка/удаление накипи. 	<ul style="list-style-type: none"> ■ Запустите чистку машины. ■ Извлеките картридж фильтра и повторно установите его.

ПРОБЛЕМА / НЕПОЛАДКА	ВОЗМОЖНЫЕ ПРИЧИНЫ	ДЕЙСТВИЯ ПО УСТРАНЕНИЮ
Кофе не густой.	<ul style="list-style-type: none"> ■ Может быть необходима чистка машины. ■ Кофе недостаточно свеж. 	<ul style="list-style-type: none"> ■ Запустите чистку машины (см. раздел 8). ■ Попробуйте использовать более свежие кофейные зерна / молотый кофе.
Кофемолка производит странный звук.	<ul style="list-style-type: none"> ■ В кофемолку попали посторонние предметы. 	<ul style="list-style-type: none"> ■ Попробуйте извлечь посторонний предмет каким-нибудь инструментом. Перед этим отключите машину от сети. ■ Обратитесь в службу работы с клиентами KRUPS.
Из сопла не поступает пар.	<ul style="list-style-type: none"> ■ Сопло заблокировано. ■ Используемая вода не подходит для создания пара. 	<ul style="list-style-type: none"> ■ Вымойте паровое сопло вручную (см. раздел 8); очистите каждую деталь. ■ Убедитесь в правильности присоединения парового сопла. ■ Опустошите резервуар для воды и временно извлеките картридж Claris. ■ Наполните резервуар для воды минеральной водой с высоким содержанием кальция (>100 мг/л) и последовательно выполните несколько циклов парообразования (от 5 до 10), подставив под паровое сопло приемную емкость, до тех пор, пока не будет достигнут непрерывный поток пара.
Объем молочной пенки недостаточен.	<ul style="list-style-type: none"> ■ Пар не поступает должным образом. ■ Молоко недостаточно холодное. 	<ul style="list-style-type: none"> ■ См. пункт выше. ■ Рекомендуется использовать холодное пастеризованное или ультрапастеризованное молоко, только что открытое.
Молочная пенка недостаточно густая.	<ul style="list-style-type: none"> ■ Пар не поступает должным образом. ■ Молоко не подходит для этой цели. 	<ul style="list-style-type: none"> ■ Убедитесь в том, что молоко свежее и холодное. ■ Убедитесь в том, что молока в стакане достаточно. ■ Вымойте паровое сопло вручную (см. раздел 8); очистите каждую деталь. ■ Убедитесь в правильности присоединения парового сопла. ■ Рекомендуется использовать холодное пастеризованное или ультрапастеризованное молоко, только что открытое.

ПРОБЛЕМА / НЕПОЛАДКА	ВОЗМОЖНЫЕ ПРИЧИНЫ	ДЕЙСТВИЯ ПО УСТРАНЕНИЮ
<p>Чистка сопла не производится должным образом.</p>	<ul style="list-style-type: none"> ■ Отсутствует чистящая жидкость. ■ Молоко не подходит для этой цели. 	<ul style="list-style-type: none"> ■ Убедитесь в отсутствии кипения напитка во время нагрева или вспенивания. Если напиток закипает, уменьшите время нагрева и/или вспенивания. ■ Убедитесь в том, что резервуар для чистящей жидкости не пустой. ■ Выполните ручную чистку. ■ Рекомендуем использовать холодное молоко.
<p>Резервуар для воды заполнен, но предупреждение продолжает отображаться на экране.</p>	<ul style="list-style-type: none"> ■ Резервуар для воды установлен неправильно. ■ Поплавок на дне резервуара не может двигаться беспрепятственно. ■ В резервуаре для воды образовалась накипь. 	<ul style="list-style-type: none"> ■ Проверьте и при необходимости освободите поплавок. ■ Установите резервуар для воды должным образом, пока не почувствуете некоторое сопротивление. ■ Промойте резервуар для воды под проточной водой и при необходимости удалите накипь.
<p>Поддон для сбора капель опустошен, но предупреждение продолжает отображаться на экране.</p>	<ul style="list-style-type: none"> ■ Металлические контакты загрязнены. 	<ul style="list-style-type: none"> ■ Очистите и высушите металлические контакты на задней стороне поддона.
<p>Содержимое емкости для использованного кофе извлечено, но предупреждение продолжает отображаться на экране.</p>	<ul style="list-style-type: none"> ■ Емкость для использованного кофе установлена неправильно. ■ Емкость для использованного кофе установлена на место слишком быстро. 	<ul style="list-style-type: none"> ■ Установите емкость для использованного кофе должным образом. ■ Прежде чем устанавливать пустую емкость, подождите не менее 8 секунд.
<p>Во время цикла работы происходит отключение электропитания.</p>		<ul style="list-style-type: none"> ■ При следующем включении происходит автоматическая повторная инициализация электроприбора.
<p>Под электроприбором скапливается вода.</p>	<ul style="list-style-type: none"> ■ Поддон для сбора капель установлен неправильно или переполнен. 	<ul style="list-style-type: none"> ■ Проверьте правильность установки поддона для сбора капель и при необходимости опустошите поддон.

! **Примечание.** Часто проблемы, связанные с работой программы, решаются путем отключения электроприбора от сети примерно на одну минуту и повторного включения.

⚠ Опасность! Ремонт шнура питания и электрического устройства напряжением 230 В может проводиться только квалифицированным техническим специалистом. Невыполнение этого требования может привести к электротравме со смертельным исходом! Не используйте прибор, имеющий видимые повреждения.

CS

SK

HU

RU

UK

10 ТЕХНИЧЕСКИЕ ХАРАКТЕРИСТИКИ

Напряжение:	220-240 В / 50 Гц	Вес EA9 металл:	11,5 кг
Мощность:	Во время работы: 1450 Вт	Емкость для использованного кофе	
Энергопотребление:	В состоянии ожидания: 0 Вт	Малый поддон для сбора капель	
Резервуар для воды:	1,7 л	Большой поддон для сбора капель	
Контейнер для кофейных зерен	280 г	Длина кабеля	
Давление насоса:	15 бар	Емкость воронки для молотого кофе	1 ложка или 6 граммов
Размеры (высота*длина*ширина):	38,5 * 29,5 * 39,5 см		

11 ТРАНСПОРТИРОВКА

- Сохраните оригинальную упаковку для транспортировки электроприбора. Прежде чем транспортировать электроприбор или наклонять его, извлеките содержимое емкости для использованного кофе, контейнера для зерен, опустошите резервуар для воды и поддоны для сбора капель, а также извлеките резервуар с чистящей жидкостью, чтобы избежать разбрызгивания воды, а также составов, используемых для чистки и удаления накипи.

⚠ Предупреждение. При падении не упакованного в первоначальную упаковку электроприбора во время транспортировки рекомендуется выполнить проверку прибора в центре послепродажного обслуживания, чтобы исключить опасность пожара или получения электротравмы.

12 УТИЛИЗАЦИЯ ОТХОДОВ

- Значок, имеющийся на самом электроприборе и на его упаковке, указывает на то, что прибор подлежит переработке как бытовые отходы. Поэтому его следует отправить в центр переработки отходов по утилизации электрического и электронного оборудования. Сортируя отходы и предпринимая усилия для правильной утилизации старого оборудования, вы помогаете защищать природу и предотвращать вредное воздействие на окружающую среду и здоровье людей. Дополнительную информацию о центрах по сбору отходов можно получить у дилера.

! Примечание. Электроприбор содержит большое количество материалов, пригодных к многократному использованию или переработке.

KRUPS

АВТОМАТИЧНА КАВОВАРКА-ЕСПРЕСО
СЕРІЯ EA9000



WWW.KRUPS.COM

CS

SK

HU

RU

UK

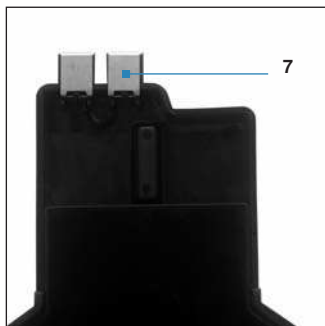
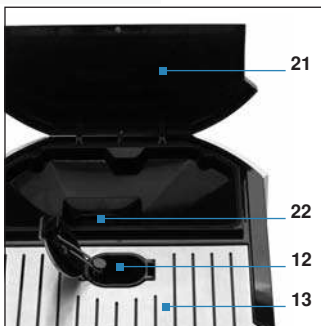
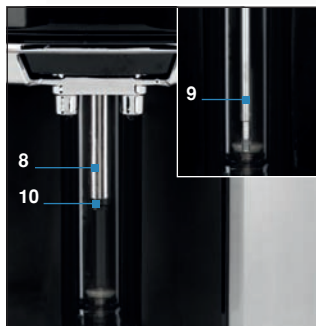

ВІТАЄМО ВАС



Шановний покупець!

Прийміть наші вітання! Тепер Ви – щасливий володар **автоматичної кавоварки-еспресо серії EA9000**. Завдяки цьому пристрою Ви можете повністю автоматизувати процес приготування широкого асортименту напоїв: еспресо, звичайної кави або напоїв на основі молока. Він розроблений для того, щоб Ви могли насолоджуватися вдома тією ж якістю страв, що й у ресторані, незалежно від часу доби та в будь-який день тижня. Ви оціните і якість результату, і надзвичайну легкість у користуванні.

Завдяки системі компактного термоблока із вбудованою камерою заварювання, насосу, що створює тиск 15 бар, а також можливості використання як кавових зерен, мелених безпосередньо перед приготуванням кави, так і меленої кави, що подається через воронку, пристрій може приготувати рістретто, еспресо та звичайну каву, яка відмінно смакує вже з першої чашки та має максимально насичений смак і густу золотисто-коричневу пінку.

Їїго ексклюзивна та запатентована система приготування напоїв на основі молока дозволить Вам легко робити надзвичайно смачні капучино та каву-латте: вони будуть гарячі, із «тришаровим ефектом» і густою вершковою піною. Програми автоматичного промивання та чищення парового сопла гарантують легке дотримання гігієнічності приготування для тривалої роботи пристрою від чашки до чашки.

Функція подавання гарячої води дозволить миттєво приготувати чаї та інші напої.

Рецепти приготування всіх напоїв також можна налаштувати за своїм смаком у меню Favourites (Обраних рецептів). Налаштовуються об'єм, співвідношення інгредієнтів, міцність і температура напоїв.

Кольоровий сенсорний екран робить навігацію зрозумілою та зручною. Він дозволяє покроково керувати всіма функціями: від приготування напою до обслуговування пристрою.

Бажаємо Вам багато років отримання задоволення від користування цим пристроєм від компанії Krups.

Команда компанії Krups



КІЛЬКА ПОРАД ВІД ФАХІВЦІВ

Нижче наведено кілька порад для досягнення найкращих результатів під час використання пристрою.

- Якість використовуваної води істотно впливає на якість смаку. Накип і хлор можуть змінити смак кави. Для повного збереження смаку кави рекомендується використовувати фільтрувальний картридж Claris Aqua Filter System або низькомінералізовану воду.
- Під час приготування рістретто, еспресо та звичайної кави рекомендується використовувати підігріті заздалегідь (наприклад, споліскуванням їх під гарячою водою) порцелянові чашки у формі тюльпана, розмір яких підходить до об'єму кави, який Ви бажаєте приготувати. Для приготування капучино, кави-латте та гарячого молока рекомендується використовувати чашки з товстого скла, щоб надати напою привабливого, підкресленого та вишуканого вигляду.
- Розпаковані смажені кавові зерна можуть втрачати свій смак. Рекомендується використовувати кількість зерен, необхідну для споживання протягом наступних 4–5 днів. Оскільки пристрій автоматично виявляє відсутність зерен, Ви можете бути впевнені, що завжди матимете достатньо зерен для приготування кавових напоїв. Хоча якість кавових зерен є суб'єктивною та різниться від сорту до сорту, все ж рекомендується використовувати каву сорту арабіка, а не робуста. Після кількох спроб Ви навчитеся змішувати та смажити кавові зерна за своїм смаком. І нарешті, пам'ятайте, що слід уникати використання жирних і карамелізованих кавових зерен, оскільки вони можуть пошкодити пристрій.
- Якість і дрібність помелу визначають силу смаку та якість пінки. Чим дрібніший помел, тим густіша пінка. Крім того, дрібність необхідно пристосовувати до бажаного напою: дрібніший помел для рістретто та еспресо, грубіший для звичайної кави. Для зручності пристрій виконує цю дію автоматично.
- Завдяки воронці та ложці для меленої кави можна вибирати різні способи приготування напою. Можна змінювати смак і насиченість кави за своїм бажанням. Настійно рекомендується зберігати мелену каву у холодильнику в герметичному пакеті.
- Ви можете використовувати пастеризоване чи стерилізоване, знежирене, напівзнежирене або цільне молоко, щойно забране з холодильника (температурою 7 °C). Використання особливих видів молока (мікрофільтрованого, сирого, ферментованого, збагаченого тощо) може призвести до менш задовільних результатів; особливо це стосується якості пінки. Однак для приготування за попередньо запрограмованими рецептами рекомендується використовувати свіже холодне молоко.

Виробник

SAS GSM

Rue Saint-Leonard

F-53104 Mayenne

Франція

Строк дії цієї гарантії складає 2 роки.

Ознайомтесь із гарантійним талоном, щоб отримати більш детальну інформацію про умови гарантії у своїй країні.

Даний пристрій розроблений виключно для домашнього використання та не призначений для комерційного або професійного використання. Будь-яке використання, відмінне від домашнього, призведе до втрати гарантії.

Гарантія не поширюється на пошкодження або несправності, викликані неправильним використанням, ремонтом не уповноваженими особами або недотриманням інструкцій з експлуатації. Гарантію буде скасовано, якщо не дотримувалися всі операції та інструкції з обслуговування або якщо використовувалися засоби з чищення або видалення накипу, які не відповідають оригінальним вказівкам від компанії Krups, а також якщо фільтр для води Claris Aqua Filter System не використовується відповідно до інструкцій Krups. Гарантія не поширюється на нормальне зношення деталей (подрібнювальних дисків, клапанів, ущільнень) та пошкодження, викликані сторонніми предметами в кавомолці (наприклад, деревом, камінням, пластиковими деталями тощо).

⚠ Попередження. Гарантія вважається дійсною тільки в разі використання пристрою з аксесуарами виробництва компанії Krups.

АКСЕСУАРИ (продаються окремо)

Фактичний зовнішній вигляд може різнитися



Фільтрувальний картридж F 088 Claris – Aqua Filter System (постачається 1 картридж)



XS 9000 (2 пляшки з рідиною для чищення парового сопла)



Порошок для видалення накипу F 054 (постачається 1 пакетик)



Упаковка з 10 таблеток для чищення XS 3000 (постачаються 2 таблетки)

1	ВАЖЛИВА ІНФОРМАЦІЯ ПРО ПРИСТРІЙ ТА ІНСТРУКЦІЇ	6
	1.1 Посібник із символів, що використовуються в інструкції	6
	1.2 Правила техніки безпеки	6
	1.3 Правильне використання	8
	1.4 Вироби, що постачаються із пристроєм	9
	1.5 Заводські випробування	9
2	ЗАГАЛЬНИЙ ОГЛЯД	10
	2.1 Опис пристрою	10
	2.2 Огляд використовуваних символів	12
	2.3 Основні дії із пристроєм	12
3	ПЕРШЕ ВИКОРИСТАННЯ ВСТАНОВЛЕННЯ ПРИСТРОЮ	16
	3.1 Перед першим використанням	16
	3.2 Початкові параметри	17
	3.3 Налаштування параметрів	17
4	ПРИГОТУВАННЯ НАПОЇВ	21
	4.1 Інформація про рецепти	21
	4.2 Приготування кавових напоїв із кавових зерен	22
	4.3 Приготування кавових напоїв із меленої кави	25
	4.4 Приготування інших напоїв: гаряче молоко з пінкою або без неї, гаряча вода	27
5	МЕНЮ ОБРАНИХ РЕЦЕПТІВ	30
6	ПАРАМЕТРИ	33
7	ІНФОРМАЦІЯ	34
8	ОБСЛУГОВУВАННЯ ТА ЧИЩЕННЯ	36
	8.1 Меню обслуговування	36
	8.2 Програми автоматичного чищення	41
9	УСУНЕННЯ НЕСПРАВНОСТЕЙ	45
10	ТЕХНІЧНІ ХАРАКТЕРИСТИКИ	48
11	ТРАНСПОРТУВАННЯ	48
12	УТИЛІЗАЦІЯ ВІДХОДІВ	48

1

ВАЖЛИВА ІНФОРМАЦІЯ ПРО ПРИСТРІЙ ТА ІНСТРУКЦІЇ

- У цьому посібнику міститься вся важлива інформація, що стосується підготовки до роботи, використання та обслуговування Вашої автоматичної кавоварки-еспресо. Також до нього включено правила техніки безпеки. Уважно прочитайте ці інструкції перед використанням пристрою в перший раз і збережіть їх для довідки: компанія Krups не несе відповідальності за неправильне використання.

1.1 Посібник із символів, що використовуються в інструкції

- Символи та пов'язані з ними слова, що використовуються в цій інструкції.

СИМВОЛ	ПОВ'ЯЗАНЕ СЛОВО	ЗНАЧЕННЯ
	Небезпека	Попередження про ризики отримання серйозних або смертельних травм. Символ блискавки попереджує про небезпеки, пов'язані з електричним струмом.
	Попередження	Попередження про ризики неналежного функціонування, пошкодження або знищення пристрою.
	Важлива примітка	Загальні або важливі примітки щодо роботи пристрою.

1.2 Правила техніки безпеки

-  **Важливо.** Дані правила техніки безпеки призначені для захисту Вас та інших осіб, а також пристрою. Тому їх необхідно суворо дотримуватись.

Умови використання

- Не занурюйте пристрій у воду. Не занурюйте шнур живлення або штепсель у воду або будь-яку іншу рідину. Будь-який контакт струмопровідних деталей пристрою з вологою або водою може призвести до смертельних травм через ураження електричним струмом! Даний пристрій може використовуватися тільки в сухих приміщеннях.
- У разі зміни температури навколишнього середовища від низької до високої зачекайте кілька годин, перш ніж використовувати пристрій, щоб запобігти пошкодженню через конденсацію.
- Не залишайте пристрій під прямими сонячними променями, під впливом тепла, холоду, морозу або вологи.
- Не ставте пристрій на гарячу поверхню, наприклад на плиту або близько до відкритого вогню, щоб уникнути ризику виникнення пожежі або інших пошкоджень!

- Зберігайте пристрій у місцях, недоступних для дітей.
- Даний пристрій не призначено для використання особами (зокрема дітьми) з обмеженими фізичними, сенсорними або розумовими можливостями, а також особами, які не мають досвіду чи знань щодо користування ним, окрім випадків, коли особи, відповідальні за їх безпеку, наглядають за ними або попередньо проінструктували їх щодо використання пристрою.
- Необхідно слідкувати за дітьми, щоб вони не гралися із пристроєм.
- У разі проковтування будь-якої речовини чи деталі, що постачаються із пристроєм, негайно повідомте про це лікаря та/або токсикологічний центр.

Електропостачання

 **Небезпека.** Недотримання цих правил може призвести до смертельних травм від ураження електричним струмом!

- Переконайтеся, що напруга живлення, вказана на паспортній табличці пристрою, відповідає напрузі у Вашій електромережі. Підключайте пристрій тільки до заземленої розетки.
- Переконайтеся, що до розетки легко дістатися, щоб пристрій можна було легко відключити, наприклад у разі будь-якого збою або під час грози. Задля безпеки роботи пристрою відключайте його від розетки під час грози. Не тягніть за шнур живлення, щоб відключити пристрій від розетки.
- Негайно відключайте його від розетки в разі будь-якого збою в роботі або якщо виникають проблеми із заварюванням. Відключайте пристрій від розетки, якщо він не використовуватиметься протягом тривалого часу, а також під час чищення.
- Не використовуйте пристрій, якщо шнур живлення або сам пристрій пошкоджено.
- Якщо шнур живлення або штепсель пошкоджено, їх необхідно замінювати тільки в авторизованому сервісному центрі компанії Krups.
- Не допускайте звисання шнура живлення через край столу або стільниці. Не залишайте шнур живлення поблизу або в контакт з гарячими деталями пристрою.
- Не рекомендується використання подовжувачів або штепселів із перехідниками.
- Будь-яке неправильне підключення призведе до скасування дії гарантії.

Пристрій

- Не лийте воду в контейнер для кавових зерен та/або у воронку для меленої кави.
- Всі роботи з обслуговування пристрою, крім очищення та видалення накипу відповідно до його інструкції, мають виконуватися в авторизованому сервісному центрі компанії Krups.
- Задля власної безпеки використовуйте тільки затверджені компанією Krups аксесуари та витратні матеріали, оскільки вони відмінно пристосовані до пристрою.
- Відключайте пристрій з розетки при виході з кімнати або будинку на тривалий час.
- Ніколи не відкривайте пристрій, оскільки при цьому існує ризик отримання смертельної травми через ураження електричним струмом! Будь-яке несанкціоноване відкриття пристрою призведе до скасування дії гарантії. Не використовуйте пристрій, якщо він працює неналежним чином або був пошкоджений. У цьому разі рекомендується перевірка пристрою в авторизованому сервісному центрі компанії Krups (див. список у довіднику з обслуговування Krups).
- Задля гарантування безпеки та відповідності стандартам (CE) заборонене будь-яке перетворення або змінення пристрою користувачем, оскільки схваленими є тільки перевірені пристрої, а виробник звільняється від будь-якої відповідальності в разі пошкодження.

- Під час утворення пари для приготування капучино, гарячого молока або гарячої води не блокуйте механізм, який пересуває парове сопло вперед, вниз, вгору або назад. За таких обставин виробник звільняється від відповідальності в разі пошкодження пристрою, а гарантія до таких випадків не застосовується.
- Задля власної безпеки, під час утворення пари для приготування капучино, гарячого молока або гарячої води не кладіть руки під парове сопло.
- Парове сопло може бути гарячим. Не торкайтеся його під час або відразу після приготування.
- Не кладіть руки та не створюйте будь-які інші перешкоди перед соплом, які можуть заважати руху сопла.
- Якщо не помістити чашку або помістити її неправильно, існують ризики затискання або обпикання.
- Не кладіть у воронку нічого, крім меленої кави або таблетки для чищення, не додавайте більшу за максимальну кількість меленої кави (1 ложка). Гарантія не поширюється на будь-які пошкодження пристрою, викликані такими діями.

Використання та обслуговування

- У разі виникнення проблем або неправильної роботи пристрою, перевірте його та спробуйте усунути проблему (див. розділ 9 «Усунення несправностей») або віднесіть пристрій на ремонт, якщо усунути проблему не вдається.
- Завжди дотримуйтеся інструкцій з чищення пристрою та видалення накипу. Відключайте його від розетки перед будь-якими діями з обслуговування.
- Якщо не виконувалися чищення або регулярне обслуговування або за наявності стороннього предмета в кавомолці або у воронці для меленої кави, гарантія перестане бути дійсною.

1.3 Правильне використання

- Дана автоматична кавоварка-еспресо серії EA9000 має використовуватися тільки для приготування еспресо, звичайної кави, для нагрівання води або спінювання молока.
- Даний пристрій призначений тільки для домашнього використання. Він не призначений для наведених нижче способів використання, а також на них не поширюється гарантія:
 - у приміщеннях, відведених для харчування персоналу магазинів, офісів та інших робочих середовищ;
 - на фермах;
 - для використання клієнтами готелів, мотелів та інших закладів проживання;
 - для використання в закладах типу пансіону.
- Дана автоматична кавоварка-еспресо серії EA9000 не призначена для комерційного або професійного використання. Будь-яке використання, відмінне від описаного в цьому посібнику, не відповідає цим рекомендаціям і може призвести до травм та пошкодження обладнання, а також до пошкодження або знищення пристрою (див. розділ 1.2 «Правила техніки безпеки»).

1.4 Вироби, що постачаються із пристроєм

- Перевірте наявність виробів, що постачаються із пристроєм. В разі відсутності яких-небудь деталей зверніться за телефоном гарячої лінії (див. розділ 3.2 «Початкові параметри»).

Комплект постачання

- Автоматична кавоварка-еспресо серії EA9000
- 2 пляшки з рідиною для чищення парового сопла
- 2 таблетки для чищення
- 1 пакетик порошку для видалення накипу
- Фільтрувальний картридж Claris – Aqua Filter System з аксесуаром для приєднання
- 2 чашки для капучино
- Ложка для меленої кави із вбудованою щіткою
- 1 паличка для перевірки жорсткості води
- Інструкція з експлуатації
- Список авторизованих сервісних центрів компанії Krups
- Гарантійні документи
- 1 шнур живлення
- 1 голка для чищення

1.5 Заводські випробування

- Пристрій був перевірений і випробуваний до відправки із заводу-виробника. Незважаючи на всі зусилля з його чищення, Ви можете виявити сліди кави в кавомолці та/або краплі кави на решітці піддона. Дякуємо за розуміння. Також рекомендується промити пристрій один або більше разів перед його першим використанням або якщо він не використовувався протягом кількох днів.

2

ЗАГАЛЬНИЙ ОГЛЯД

2.1 Опис пристрою







- На складаній сторінці зображено фотографію пристрою. Розкладіть цю сторінку. Нижче наведено список різних елементів пристрою з їхніми короткими описами.

№	НАЗВА	ФУНКЦІЯ
1	Кнопка увімкнення/вимкнення	Увімкнення та вимкнення пристрою.
2	Кнопка меленої кави	Доступ до функції кавомолки у пристрої, а також до розблокування воронки для меленої кави.
3	Кольоровий сенсорний екран	Доступ до рецептів та інших функцій пристрою.
4	Знімний бачок для води із кришкою	Містить воду для приготування, чищення та промивання.
5	Ємність для використаної кави	Збирання використаної меленої кави.
6	Малий піддон і решітка (його можна зняти для розміщення високих чашок)	Збирання води чи кави, що може витікати із пристрою під час або після приготування. Його можна зняти для використання високих чашок (для великих напоїв, особливо кави-латте).
7	Великий піддон із металевими контактами	Збирання води, що витікає із пристрою (при зливі термоблока та гідравлічної системи), або води, що надходить із малого піддона.
8	Сопло для пари та гарячої води	Утворення пари для нагрівання чи спінування молока.
9	Трубка для пари та гарячої води	Або
10	Кінчик парового сопла	Підігрівання води.
11	Контейнер для чищення парового сопла	Використовується у програмах із автоматичного промивання та чищення молочного сопла.
12	Воронка для меленої кави	Містить мелену каву. Містить таблетку для чищення під час роботи програми з автоматичного чищення.

№	НАЗВА	ФУНКЦІЯ
13	Утримувач чашки	Утримування та попереднє підігрівання чашок.
14	Праві дверцята	Доступ до бачка для води.
15	Ліві дверцята	Доступ до пляшки з рідиною для чищення, ложки/щітки для меленої кави та ємності для використаної кави.
16	Кавові сопла та ручка для регулювання висоти	Розливання приготованої за рецептом кави.
17	Шнур живлення	Постачання живлення пристрою (шнур можна від'єднувати).
18	Пляшка з рідиною для чищення	Містить речовину, необхідну для автоматичного чищення парового сопла.
19	Висувний тримач пляшки з рідиною для чищення	Утримування пляшки з рідиною для чищення (шляхом прикрочування).
20	Ложка для меленої кави із вбудованою щіткою	Вимірювання кількості меленої кави, необхідної для приготування кави. Щітка використовується для видалення залишків меленої кави з воронки для меленої кави.
21	Знімна кришка контейнера для кавових зерен	Закривання контейнера для кавових зерен (достатньо трохи відкрити знімну кришку, потягнувши за виступи з боку контейнера для кавових зерен. Далі вона сама відкриється повністю).
22	Контейнер для кавових зерен	Містить кавові зерна та обладнаний системою автоматичного виявлення кількості.
23	Світлодіод підсвічування чашки	Підсвічування напою під час приготування.

2.2 Огляд використовуваних символів

■ В таблиці нижче наведено всі символи, що використовуються на екрані.

	Підтвердження кроку.
	Повернення до попереднього кроку.
	Перехід між різними діями.
	Підйом парового сопла (в деяких меню).
	Опускання парового сопла (в деяких меню).
	Перехід до наступного кроку або припинення поточного процесу приготування. Наприклад, під час циклу приготування капучино, щоб перейти від етапу утворення пінки до етапу приготування кави або для переривання етапу приготування кави наприкінці виконання запрограмованого рецепту.
	Припинення циклу під час приготування.

2.3 Основні дії із пристроєм

■ Увімкнення та вимкнення пристрою



Натисніть кнопку увімкнення/вимкнення.

■ Наповнення контейнера для кавових зерен



Відкрийте кришку контейнера для кавових зерен. Покладіть кавові зерна. Закрийте кришку контейнера для зерен.

- Помістіть у контейнер кавові зерна. Його місткість складає приблизно 250 г.

- **Пристрій пропонує заповнити контейнер для зерен, хоча в ньому є зерна.** Деякі сорти кави можуть перешкоджати роботі оптичних датчиків; необхідно струсити рукою зерна, щоб повернути нормальну функціональність датчика.
- **Пристрій виявляє зерна, але розливається занадто прозора кава.** Деякі зерна (особливо занадто великі або жирні) не проходять у кавомолку достатньо легко. Рукою полегшіть їх проходження в кавомолку та/або змініть сорт кавових зерен.
- **Пристрій не виявляє відсутність кавових зерен.** Переконайтеся, що зерна не перешкоджають роботі оптичних датчиків. Інакше датчик може не працювати.

⚠ Попередження. Ніколи не додавайте мелену каву або воду в контейнер для кавових зерен.
Слідкуйте, щоб ніякі сторонні предмети (наприклад, маленькі камінці, тверді шматки деревини) не потрапляли в контейнер для кавових зерен, оскільки вони можуть пошкодити кавомолку (на такі пошкодження гарантія не поширюється).

⚠ небезпека. Будь-який контакт струмопровідних деталей пристрою з вологою або водою може призвести до смертельних травм через ураження електричним струмом!

■ Наповнення бачка для води

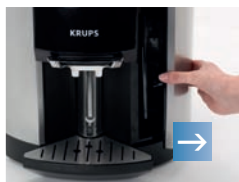

Відкрийте праві дверцята.



Підніміть і витягніть бачок.



Наповніть бачок.
Поверніть бачок на місце.

- **Пристрій пропонує заповнити бачок для води, хоча в ньому є вода.** Попередження: пристрій містить механізм керування рівнем води, необхідним для поточного рецепта. Тому нормальним явищем є ситуація, коли рівень води в бачку не завжди такий самий, коли відображається запит заповнити його.
- **Пристрій не виявляє бачок.** Перевірте, чи повністю вставлений бачок (до упору).

⚠ Попередження. В бачок можна наливати тільки воду!

■ Спорожнення ємності для використаної кави

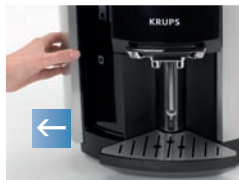

Відкрийте праві дверцята.



Вийміть ємність для використаної кави. Висипте використану мелену каву. Поверніть на місце ємність для використаної кави.

- Відкрийте ліві дверцята (15). Вийміть ємність для використаної кави (5). Спорожніть і почистьте її, перш ніж повертати на місце.

⚠ Попередження. Не можна мити її в посудомийній машині.

■ Спорожнення піддонів



Вийміть малий піддон.



Спорожніть малий піддон.



Вийміть великий піддон.



Спорожніть великий піддон. Протріть металеві контакти.



Поверніть на місце великий та малий піддони.



Пристрій обладнано двома піддонами (6 і 7).

- Малий піддон збирає краплі з кавових сопел та може бути знятий для приготування з використанням високих склянок.
- Великий піддон збирає використану воду та рідину, що переливається з малого піддона.
- Великий піддон обладнаний датчиком виявлення переповнення.
- В разі необхідності його спорожнення на екрані з'явиться відповідний запит.
- Кришка цього піддона потрібна для уникнення надмірної конденсації та розливів води.

⚠ Попередження. Кришка та решітка можуть впасти під час спорожнення піддона.

- Якщо піддон забруднений, помийте його під струменем води. Якщо металеві контакти забруднені, почистьте їх, потерши під водою. Витріть металеві контакти насухо перед поверненням у пристрій.
- Піддони роз'єднуються під час спорожнення. Якомога уважніше ставтеся до того, щоб вода не потрапила на металеві контакти в задній частині піддона.
- Якщо на пристрої з'явиться запит спорожнення піддона, хоча він вже порожній, перевірте, чи достатньо чисті металеві контакти в задній частині піддона та ретельно висушіть їх.

■ Регулювання висоти парового сопла



■ У випадку використання великої чашки: склянка для кави лате без краплезбірника



Пристрій постачається із двома чашками (для капучино та кави-латте).

3

ПЕРШЕ ВИКОРИСТАННЯ

⚠️ Небезпека. Підключайте пристрій тільки до заземленої розетки. Напруга живлення має становити 220–240 В. Недотримання цих вимог наражає Вас на ризик отримання смертельних травм через ураження електричним струмом! Дотримуйтеся правил техніки безпеки (див. розділ «Правила техніки безпеки»).

ВСТАНОВЛЕННЯ ПРИСТРОЮ

- Помістіть пристрій на стійкій, рівній, жаротривкій поверхні подалі від бризок води та джерел тепла. Переконайтеся, що вибране місце досить добре вентилюється, оскільки пристрій виділяє тепло. Не ставте пристрій на мармурових поверхнях. Зніміть захисні плівки з дисплея та решіток.

3.1 Перед першим використанням

- Перед першим використанням пристрою визначте жорсткість води для відповідного налаштування пристрою. Цю дію також необхідно виконувати в разі використання пристрою в місці, де жорсткість води відрізняється від попереднього місця використання, або якщо Ви помітили різницю в жорсткості води. Для визначення жорсткості води використайте паличку, що постачається із пристроєм, або зверніться до місцевого постачальника води.

Вимірювання жорсткості води

- Наповніть склянку води та на 5 секунд занурте в неї паличку. Зачекайте хвилину, перш ніж визначити жорсткість води. Під час попереднього налаштування пристрою знадобиться вказати визначений клас жорсткості (від 0 до 4). Червоні зони на паличці вказують ступень жорсткості: клас 0 = червоних зон немає, тобто вода має дуже низький вміст мінералів. Більша або менша жорсткість води визначається кількістю червоних зон. В таблиці нижче наведено подробиці щодо класів.

Ступінь жорсткості	Клас 0	Клас 1	Клас 2	Клас 3	Клас 4
° dH	< 3°	> 4°	> 7°	> 14°	> 21°
° e	< 3,75°	> 5°	> 8,75°	> 17,5°	> 26,25°
° f	< 5,4°	> 7,2°	> 12,6°	> 25,2°	> 37,8°
Значення параметра у пристрої	0	1	2	3	4

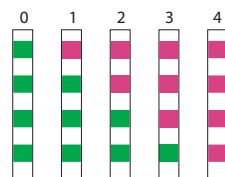

Класи жорсткості води для попереднього налаштування пристрою (розділ 3.2)

- Після відображення пристроєм цього екрана або після визначення жорсткості води необхідно вказати кількість червоних і зелених зон, використовуючи сенсорний екран. Якщо на паличці 2 червоні та 2 зелені зони, натисніть на сенсорному екрані перші два червоні квадрати та останні два зелені квадрати. Після цього на екрані відобразиться точне зображення палички.

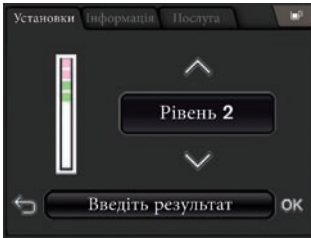

В разі зміни місця проживання або якщо якість води істотно змінюється, можна в будь-який час скинути жорсткість води.

3.2 Початкові параметри

- За першого використання пристрою Вам буде запропоновано налаштувати різні параметри. Дотримуйтесь інструкцій на екрані. У наступних параграфах надається кілька візуальних підказок.

3.3 Налаштування параметрів

- Увімкніть пристрій, натиснувши кнопку увімкнення/вимкнення (1). На екрані відобразиться повідомлення привітання, за яким слідуватиме меню налаштування параметра «Мова». Вибравши будь-яке значення, можна повернутися назад, натиснувши символ . Налаштуйте інші параметри, дотримуючись інструкцій на екрані.

Також необхідно налаштувати наступні параметри приладу:

<p>МОВА</p> <ul style="list-style-type: none"> ■ Пристрій обладнано сенсорним екраном. ■ Виберіть мову дисплея, натискаючи стрілки, доки напис «Вітаємо» не відобразиться на обраній мові. ■ Для підтвердження натисніть кнопку OK. 	
<p>НОМЕР ТЕЛЕФОНУ ГАРЯЧОЇ ЛІНІЇ У КРАЇНІ ЗНАХОДЖЕННЯ ПРИЛАДУ</p> <ul style="list-style-type: none"> ■ Це номер телефону у зазначеній вами країні. Однак ви можете ввести інший номер телефону, якщо з часом він зміниться. 	

ОДИНИЦЯ ВИМІРУ

- Ви можете на ваш вибір задати одиницю об'єму: унції або мілілітри.

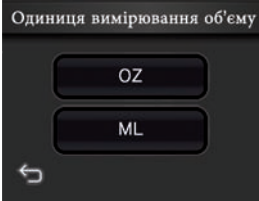

ДАТА ТА ЧАС

- Як правило, точна дата встановлюється автоматично. В разі необхідності, за допомогою стрілок  ви можете відрегулювати день, місяць та рік.
- Для того, щоб налаштувати час, підтвердіть натисканням потрібний формат часу (24год. або AM/PM)

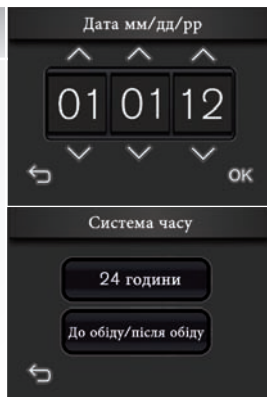

АВТОМАТИЧНЕ ВИМИКАННЯ

- Ви можете задати час роботи, по закінченню якого прилад автоматично вимкнеться: від 15 хвилин до 2 годин, з проміжками часу по 15 хвилин.
- Налаштуйте автоматичне вимикання за допомогою стрілок .
- Для підтвердження натисніть «ОК».

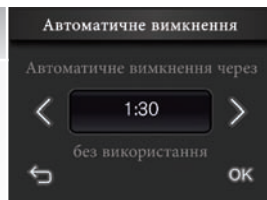

ТЕМПЕРАТУРА

- Ви можете обрати для приготування напоїв один з температурних режимів: від режиму 1 (найнижча температура) до режиму 3 (найвища температура).

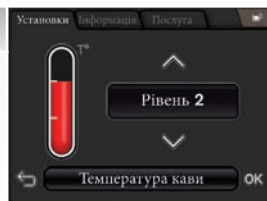

ЖОРСТКІСТЬ ВОДИ

- Ви повинні відрегулювати прилад з огляду на ступінь жорсткості води за шкалою від 0 до 4 (див. п.п.16 та 17).

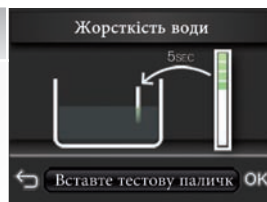

ВСТАНОВЛЕННЯ ФІЛЬТРА: ЗАРАЗ

- Встановлення фільтра: натисніть «Now» (Зараз).
- Відкрийте праві дверцята пристрою та вийміть бачок для води.
- Вийміть із упаковки фільтрувальний картридж та аксесуар для приєднання, а потім зберіть аксесуар для приєднання картриджа, як показано на рисунку.
- Встановіть місяць встановлення картриджа (положення 1 на рисунку, ліва позначка на отворі), повернувши сіре кільце у верхній частині фільтра. Місяць, коли картридж необхідно замінити, буде вказано в положенні 2 на рисунку.
- Прикріпіть аксесуар для приєднання картриджа до фільтрувального картриджа, як показано на рисунку.
- Підніміть знімну кришку резервуара.
- Прикрутіть фільтрувальний картридж до різьби в нижній частині бачка для води. Для цього сумістіть фільтрувальний картридж із різьбою та закрутіть його. Від'єднайте від фільтрувального картриджа аксесуар для приєднання картриджа.
- Наповніть бачок для води та поверніть його на місце у пристрої.
- Закрийте праві дверцята. Пристрій наповнить фільтрувальний картридж.

! Примітка. Фільтрувальний картридж необхідно замінювати через кожні 50 літрів води або принаймні раз на 2 місяці. За допомогою пристрою можна визначити, скільки днів або літрів залишилося до необхідності заміни картриджа. (див. розділ 7 «Інформація»).

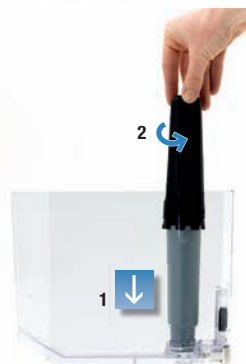
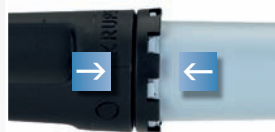
Установлення фільтра для води**Установлення фільтра для води****ВСТАНОВЛЕННЯ ФІЛЬТРА: ПІЗНІШЕ**

- Натисніть «Пізніше» та підтвердьте.
- Вийміть бачок для води з відсіку за правими дверцятами.
- Наповніть бачок для води та поверніть його на місце у пристрої.
- Знову закрийте праві дверцята.

CS

SK

HU

RU

UK

ВСТАНОВЛЕННЯ РІДИНИ ДЛЯ ЧИЩЕННЯ

- Натисніть «Зараз», щоб підтвердити, або «Пізніше», щоб виконати дію пізніше.
- Відкрийте ліві дверцята (15). Висуньте тримач (19) та прикрутіть пляшку (18) до тримача.
- Поверніть тримач із пляшкою на місце та закрийте дверцята.
- Не прикручуйте пляшку до упору.
- Пляшка має розміщуватися паралельно з висувним тримачем.



ПРОГРАМА АВТОМАТИЧНОГО ЧИЩЕННЯ ПАРОВОГО СОПЛА

- Пристрій відображає запит на запуск цієї програми.
- Щоб запустити її, натисніть «Зараз». Цикл триватиме близько 5 хвилин, а на екрані відобразатиметься хід чищення.

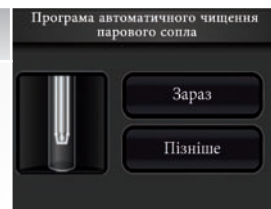

РОЗІГРІВАННЯ, АВТОМАТИЧНЕ ОБСЛУГОВУВАННЯ, ПРОМИВАННЯ

- Спочатку запускається автоматичне розігрівання контурів пристрою, потім проводиться автоматична перевірка, після чого відображається запит необхідності промивання пристрою.
- Помістіть ємність під кавовими соплами та натисніть «Так», якщо це необхідно. Процедура промивання починається та зупиняється автоматично після пропускання приблизно 40 мл рідини.
- Після цього на екрані відображається головне меню вибору напою.

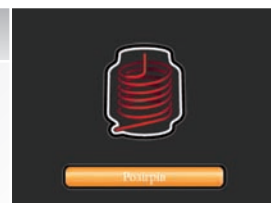

! **Примітка.** Якщо перший цикл використання переривається до його повного завершення, буде запропоновано зберегти деякі параметри знову або підтвердити деякі налаштування параметрів.

! **Важливо.** Переконайтеся, що всі кришки та дверцята закриті, і що всі деталі пристрою встановлені належним чином, перш ніж почати готувати напій.

4 ПРИГОТУВАННЯ НАПОВ

4.1 Інформація про рецепти

- Кавоварка-еспресо EA9000 автоматично регулює кількість меленої кави та ступінь дрібності розмелювання відповідно до вибраного рецепту. Рекомендується використовувати порцелянові чашки відповідного розміру, які бажано попередньо розігріти. Для напоїв на основі молока рекомендується використовувати чашки з товстого скла.

Таблиця напоїв і параметрів, які може змінювати користувач

РЕЦЕПТИ КАВИ	Можлива кількість чашок	Можливі значення параметрів Об'єм (мл)	Можливі значення параметрів Міцність
PISTRETTO	1	20–35 мл (на 5 мл)	Автоматично 
ЕСПРЕСО	1	40–70 мл (на 10 мл)	  
	2 x 1	2x 40–70 мл (на 10 мл) за один цикл	Автоматично 
ЗВИЧАЙНА КАВА	1 2 x 1	80–180 мл (на 10 мл) 2x 80–180 мл (на 10 мл) за два цикли	  

- Капучино готується з таким співвідношенням інгредієнтів:
1/3 молока + 1/3 кави + 1/3 молочної пінки.
Максимальний об'єм може досягати приблизно 300 мл.
- Кава-латте готується з таким співвідношенням інгредієнтів:
3/5 молока + 1/5 кави + 1/5 молочної пінки.
Максимальний об'єм може досягати приблизно 260 мл.
- Гаряче молоко з піркою готується з таким співвідношенням інгредієнтів:
3/5 молока + 2/5 молочної пінки.

Гаряче молоко з піркою	Кінцевий об'єм	Молоко
Мала порція	180 мл	100 мл
Середня порція	240 мл	150 мл
Велика порція	310 мл	200 мл

Гаряча вода	Кінцевий об'єм
	Від 20 мл до 250 мл

4.2 Приготування кавових напоїв із кавових зерен

- У цьому розділі на прикладі приготування еспресо та капучино пояснюється керування пристроєм і використання його функцій.

■ Еспресо

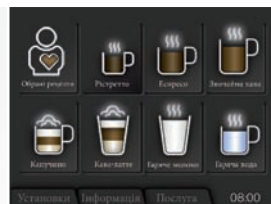

- Натисніть на сенсорному екрані кнопку «Еспресо».
 - Якщо пристрій виявить відсутність зерен у разі вибору цього рецепта, з'явиться запит заповнення контейнера для кавових зерен (див. розділ 2.3).
- Якщо пристрій виявить відсутність води в разі вибору цього рецепта, з'явиться запит заповнення бачка.
 - Помістіть чашку (або чашки) під кавовими соплами.
 - Кавові сопла можна опускати та піднімати для налаштування під розмір чашок.



- **Можливі значення параметрів**
 - За допомогою пристрою можна приготувати одну чи дві чашки напою.
 - Вибір міцності: чим більше символів зерен вибрати, тим міцнішим буде напій. Міцність можна змінювати за допомогою стрілок ліворуч і праворуч від символів (окрім випадку приготування подвійного еспресо).
- Вибір об'єму: на екрані відображається останнє вибране значення параметра об'єму, пов'язане із приготуванням еспресо. Цей об'єм можна змінювати за допомогою стрілок ліворуч і праворуч від відображеного значення < > .
 - Щоб почати приготування, натисніть на сенсорному екрані кнопку «Почати».



- **Приготування еспресо**
 - Починається розігрівання пристрою, якщо це необхідно, потім розмелюються зерна, утрамбовується мелена кави, після чого заварюється кави.
 - Об'єм кави можна регулювати під час циклу за допомогою стрілок вгору та вниз.
 - Зупинити приготування можна натисканням символу «Зупинити», кнопки увімкнення/вимкнення (1) або кнопки меленої кави (2).
 - Заберіть чашку після відображення на екрані напису «Еспресо готове».

■ Капучино

! **Важливо.** Поради щодо доведення до досконалості напоїв на основі молока, приготованих за допомогою пристрою Krups.

- Запропоновані рецепти розроблені для холодного, напівзнежиреного, стерилізованого молока, щойно забраного з холодильника (охолодженого до температури 7 °C). Пропонується подавати напої в чашках, що постачаються із пристроєм.
- Також можна використовувати (свіже) холодне, пастеризоване чи стерилізоване знежирене молоко, напівзнежирене або цільне молоко, щойно забране з холодильника. Головними чинниками якості кінцевого напою є свіжість і вказана температура молока. Використання особливих видів молока (мікрофільтрованого, сирого, ферментованого, збагаченого тощо) може призвести до менш задовільних результатів; особливо це стосується кількості та якості пінки.
- Для забезпечення найкращих результатів рекомендується дотримуватися зазначених співвідношень інгредієнтів і використовувати чашки, що постачаються із пристроєм.
- Якщо використовується чашка, яка не постачалась із пристроєм, обов'язково вибирайте чашку, що підходить за об'ємом до рецепта (враховуючи спінювання).
- Якщо в молока кімнатна температура, зменште час розігрівання (під час приготування за рецептом натисніть кнопку «>>>»).

CS

SK

- 1
- **Натисніть на сенсорному екрані кнопку «Капучино».**
 - Якщо пристрій виявить відсутність зерен у разі вибору цього рецепта, з'явиться запит заповнення контейнера для кавових зерен (див. розділ 2.3).
 - Якщо пристрій виявить відсутність води в разі вибору цього рецепта, з'явиться запит заповнення бачка.

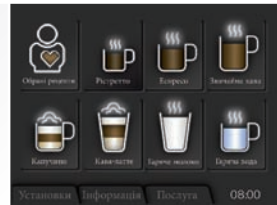

HU

- 2
- **Вибір об'єму (малий/середній/великий).**
 - На екрані відображається останнє вибране значення параметра об'єму, пов'язане із приготуванням капучино (об'єм молока + об'єм кави + об'єм пінки). Цей об'єм можна змінювати за допомогою стрілок ліворуч і праворуч від відображеного значення, вибираючи між значеннями «Малий», «Середній» і «Великий».
 - Натисніть кнопку «Почати».

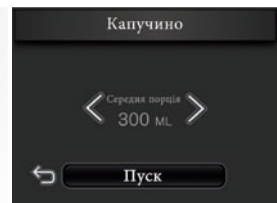

RU

- 3
- **Наповнення чашки молоком вказаного об'єму.**
 - Налийте в чашку об'єм молока, вказаний на екрані.
 - Натисніть кнопку ОК.



UK

4

- **Помістіть чашку під кавовими соплами.**
- Чашку необхідно ставити під паровим соплом (ближче до контейнера для чищення в задній частині ніші).
- Однак, не натискайте чашкою на контейнер для чищення (11), інакше можна зламати його.
- Кавові сопла можна опускати та піднімати для налаштування під розмір чашки. Парове сопло опуститься одразу за кавовими соплами. Попередження: максимальна висота чашки визначається висотою кавових сопел; не нахилийте чашку, щоб помістити її під кавовими соплами.
- Для використання великої чашки (або кухля) може знадобитися вийняти малий піддон (6).
- Натисніть кнопку **OK**.



5

- **Етап розігрівання молока: молоко спочатку розігрівається, протягом цього часу розмелюються зерна для приготування кави.**
- Сопло висувається вперед і опускається в молоко.
- Для досягнення найкращих результатів кінчик сопла має бути зануреним у молоко на 1 см. Якщо це не так, чашка не відповідає обраному об'єму; зупиніть приготування за допомогою кнопки «Зупинити» і замініть чашку.
- Якщо початкова температура використовуваного молока вища за 7°C, можна скоротити час розігрівання натисканням кнопки «>>», після чого можна перейти до спінування (це дозволить уникнути «псування» рецепта).



Попередження. Попередження: не кладіть руки та не створюйте будь-які інші перешкоди перед соплом, які можуть заважати руху сопла. Попередження: якщо не помістити чашку або помістити її неправильно, існують ризики затискання або обпикання. Якщо натиснути кнопку «Зупинити», зупиняється приготування за рецептом і скасовується заварювання. Після цього викидається невикористана мелена кави.

6

- **Етап спінування молока: далі молоко спінується відповідно до вибраного рецепта.**
- Час спінування можна збільшувати або зменшувати (слідкуйте, щоб чашка не переповнилась).
- Натисніть кнопку «>>>» для зупинення процесу спінування та переходу до приготування кави.



Важливо. Утворення пари не зупиняється одразу після натискання кнопки «>>>» (для його зупинення потрібно від 3 до 5 секунд). Натискайте кнопку досить рано, щоб уникнути переповнення. n Сопло піднімається та втягується назад, повертаючись до контейнера для чищення.

■ Етапи розливання кави.

- 7
- Пристрій утрамбовує мелену каву, а потім заварює її.
 - Об'єм відповідає вибраному рецепту.
 - Однак, можна змінювати об'єм кави під час циклу.
 - Приготування можна зупинити натисканням кнопки «Зупинити».
 - Заберіть чашку після відображення на екрані напису «Капучино готове».
 - Додайте трохи цукру або шоколадної стружки/порошку за смаком. Цукор додається тільки в кінці приготування.



■ Автоматичне промивання сопла.

- 8
- Сопло автоматично промивається після кожного приготування напоїв на основі молока, щоб гарантувати гігієнічність пристрою.
 - Перш ніж почати наступне приготування, слід дочекатися завершення промивання.



4.3 Готування кавових напоїв із меленої кави

- За допомогою автоматичної кавоварки-еспресо EA9000 можна приготувати напої з меленої кави, якщо Ви віддасте перевагу каві без кофеїну, бажаєте різноманітності, або у Вас закінчилися кавові зерна.

⚠ Попередження. Доступний під кришкою об'єм визначає максимально допустиму кількість меленої кави. Додавайте мелену каву для кожного рецепта тільки через воронку. Не утрамбовуйте мелену каву у воронці. Якщо відкрити кришку та знову закрити її, не додавши мелену каву, пристрій виконає самоперевірку. Якщо у пристрій потрапляє сторонній предмет, його необхідно відключити та віднести до центру післяпродажного обслуговування. Воронка для меленої кави заблокована. Щоб розблокувати її, натисніть кнопку меленої кави.

ГАРАНТІЯ НЕ ПОШИРЮЄТЬСЯ НА БУДЬ-ЯКІ ПОШКОДЖЕННЯ, ВИКЛИКАНІ ДОДАВАННЯМ НАДЛИШКОВОЇ КІЛЬКОСТІ МЕЛЕНОЇ КАВИ.

■ Приготування еспресо через меню «Меленої кави»

- У цьому розділі на прикладі приготування еспресо пояснюються функції приготування за рецептами в разі використання меленої кави, що подається через воронку для меленої кави. Приготування за іншими рецептами виконується майже так само. Просто дотримуйтеся інструкцій на інших екранах.

1

- Натисніть кнопку меленої кави.



2

- Розблокується воронка для меленої кави.
- Натисніть на сенсорному екрані кнопку «Еспресо».
- Якщо пристрій виявить відсутність води в разі вибору цього рецепта, з'явиться запит заповнення бачка.

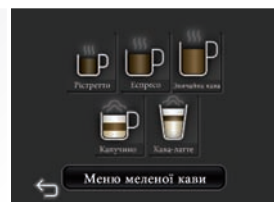

3

- Відкрийте кришку воронки для меленої кави.
- Якщо Ви помітили вологу всередині воронки, рекомендується витерти її насухо.



4

- Використайте ложку для кави (20) з відсіку за лівими дверцятами.



5

- **Додавання меленої кави.**
- Насипте мелену каву у воронку.
- Для приготування за кожним рецептом використовуйте тільки одну ложку меленої кави.
- Закрийте кришку воронки для меленої кави.
- Після цього пристрій блокує воронку.



CS

6

- **Вибір об'єму:**
- Натисніть кнопку «Почати».



SK

7

- **Приготування кави.**
- Пристрій утрамбовує мелену каву, а потім заварює її.
- Приготування можна зупинити натисканням кнопки «Зупинити».



HU

4.4 Приготування інших напоїв: гаряче молоко з пінкою або без неї, гаряча вода

■ Гаряче молоко з пінкою

1

- **Натисніть на сенсорному екрані кнопку «Гаряче молоко».**
- Якщо пристрій виявить відсутність води в разі вибору цього рецепта, з'явиться запит заповнення бачка.

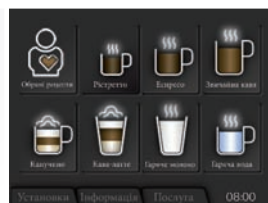

RU

2

- **Виберіть: з пінкою або без неї.**
- Виберіть поле «Спіювання», якщо хочете додати пінку до гарячого молока.
- Навіть за вибору рецепта без пінки все одно може утворитися дуже тонкий шар пінки.
- Натисніть кнопку «Почати», щоб почати приготування.
- Оберіть необхідний об'єм (маленький/середній/великий).

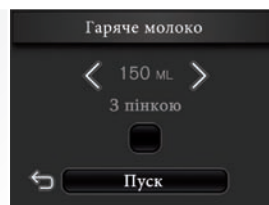

UK

3

- Додайте молоко у ємність в об'ємі, вказаному на екрані, та встановіть ємність під сопла для подачі кави.
- Чашку необхідно ставити під паровим соплом (ближче до контейнера для чищення в задній частині ніші).
- Однак, не натискайте чашкою на контейнер для чищення (11), інакше можна зламати його.
- Кавові сопла можна опускати та піднімати для налаштування під розмір чашки. Парове сопло опуститься одразу за кавовими соплами. Попередження: максимальна висота чашки визначається висотою кавових сопел; не нахиляйте чашку, щоб помістити її під кавовими соплами.
- Для використання великої чашки (або кухля) може знадобитися вийняти малий піддон (6).
- Натисніть кнопку ОК.



4

- **Етап розігрівання молока.**
- Фаза спінення молока: після цього молоко спінюється в залежності від обраного рецепта.



5

- Сопло піднімається та втягується назад, повертаючись до контейнера для чищення.
- Заберіть чашку після відображення на екрані напису «Молоко готове».
- Промивання сопла.
- Сопло промивається автоматично. Перш ніж почати наступне приготування, слід дочекатися завершення промивання.



■ Гаряча вода

1

- Натисніть на сенсорному екрані кнопку «Гаряча вода».
- Якщо пристрій виявить відсутність води в разі вибору цього рецепта, з'явиться запит заповнення бачка.



2 ■ **Вибір об'єму.**

- На екрані відображається останній використаний об'єм. Цей об'єм можна змінювати за допомогою стрілок ліворуч і праворуч від відображеного значення.

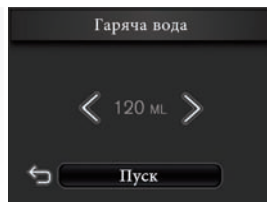

3 ■ **Помістіть чашку під кавовими соплами.**

- Для використання великої чашки (або кувалди) може знадобитися виїняти малий піддон. Переконайтеся, що чашка вільно поміщається під кавовими соплами.
- Чашку необхідно ставити ближче до контейнера для чищення.
- Попередження: використовуйте чашку, об'єм якої відповідає рецепту. Максимальна висота чашки визначається висотою кавових сопел; не нахилийте чашку, щоб помістити її під кавовими соплами.
- Попередження: не натискайте чашкою на контейнер для чищення (11), інакше можна зламати його.



4 ■ **Натисніть кнопку ОК. Сопло висувається з контейнера для чищення та зупиняється над чашкою.**

- Положення сопла можна змінювати за бажанням, натискаючи символи + і -. Якщо сопло знаходиться надто високо від дна чашки, існує ризик розбризкування. Попередження: також не допускайте, щоб сопло торкалося дна чашки.
- Натисніть на сенсорному екрані кнопку **ОК**.



5 ■ **Розливання гарячої води через парове сопло.**

- Якщо це необхідно, пристрій розігрівається, після чого починає розливати гарячу воду.
- Об'єм води, що готується, можна змінювати за допомогою стрілок ліворуч і праворуч від відображеного значення.
- Натисніть кнопку «**Зупинити**», щоб зупинити приготування за рецептом.



! **Важливо.** Подавання гарячої води не зупиняється одразу після натискання кнопки «**Зупинити**» (для його зупинення потрібно від 3 до 5 секунд). Натискайте кнопку досить рано, щоб уникнути переповнення.

МЕНЮ FAVOURITES (ОБРАНИХ РЕЦЕПТІВ)

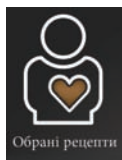

■ Меню «Обрані рецепти» автоматичної кавоварки-еспресо EA9000 дозволяє зберігати **обрані рецепти** та **налаштовувати** їх за своїм смаком і звичками. Можна створити до 8 профілів, у кожному з яких можна зберегти до 8 рецептів. Інструкції на екрані досить інтуїтивні, щоб допомогти у виконанні всіх дій. У цьому розділі на прикладі приготування еспресо пояснюються різні функції, що пропонуються цією програмою.

- Налаштовувані рецепти знаходяться в головному меню (див. стор. 21).
- Залежно від рецепта можна налаштувати такі параметри рецепта: об'єм, міцність і температура кави, об'єм молока, час розігрівання та час спінювання молока.

КРОКИ ТА ПАРАМЕТРИ РЕЦЕПТІВ У МЕНЮ ОБРАНИХ РЕЦЕПТІВ

РЕЦЕПТИ	КРОК 1	КРОК 2	КРОК 3
Рістретто	Вибір об'єму	Підтвердження імені	
Еспресо	Вибір між 1 та 2 чашками	1. Вибір об'єму 2. Міцність кави (3) 3. Температура (3)	Підтвердження імені
Звичайна кави	Вибір між 1 та 2 чашками	1. Вибір об'єму 2. Міцність кави (3) 3. Температура (3)	Підтвердження імені
Капучино	1. Об'єм холодного молока 2. Час спінювання**	1. Об'єм кави 2. Міцність кави (3)	Підтвердження імені
Кава-латте	1. Об'єм холодного молока 2. Час розігрівання* 3. Час спінювання**	1. Об'єм кави 2. Міцність кави (3)	Підтвердження імені
Гаряче молоко	1. Вибір необхідності спінювання	1. Об'єм холодного молока 2. Час розігрівання 3. Час спінювання**	Підтвердження імені
Гаряча вода	Вибір об'єму	Підтвердження імені	

* Дозволяє збільшувати температуру під час приготування за рецептом.

** Дозволяє збільшувати вміст пінки під час приготування за рецептом.

- Щоб увійти в меню «Обрані рецепти», натисніть відповідне зображення в головному меню.
- Перед створенням власних рецептів необхідно створити профіль користувача.

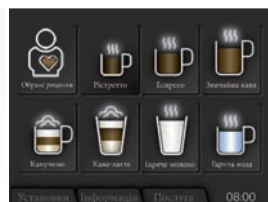

СТВОРЕННЯ ПРОФІЛЮ

- 1 ■ За першого відкриття меню «Обрані рецепти» відобразиться запит створення у пристрої нового профілю. Натисніть кнопку ОК.

- В подальшому для створення нового профілю натискайте символ

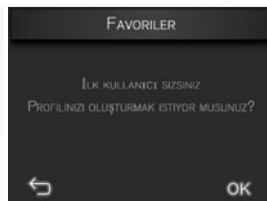
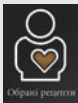

- 2 ■ Потім введіть ім'я свого профілю за допомогою алфавітної екранної клавіатури та підтвердьте натисканням кнопки ОК.

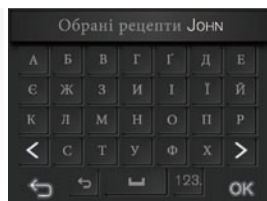

- 3 ■ Тепер потрібно вибрати колір для свого профілю. Виберіть його та підтвердьте натисканням кнопки ОК.

3

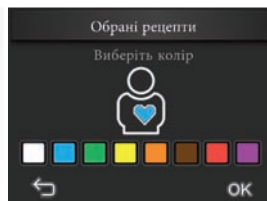

- 4 ■ Після цього Ваш профіль відобразиться в меню «Обрані рецепти». Із ним можна пов'язати до 8 рецептів. В подальшому при натисканні кнопки профілю відкриватиметься список пов'язаних із ним рецептів.

4

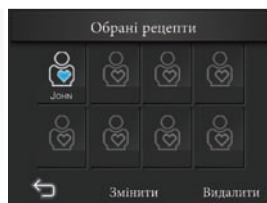
**Примітка. В будь-який час можна:**

- Створити новий профіль натисканням кнопки +
 - після цього потрібно повторити дії, тобто ввести ім'я та вибрати колір.
- Змінити властивості профілю натисканням кнопки «Змінити»)
 - виберіть профіль, який потрібно змінити;
 - змініть введене ім'я;
 - змініть колір;
 - підтвердьте натисканням кнопки ОК.
- Видалити один або кілька профілів натисканням кнопки «Видалити»).
 - виберіть профіль(-лі), що потрібно видалити;
 - підтвердьте натисканням кнопки ОК.

CS

SK

HU

RU

UK

СТВОРЕННЯ РЕЦЕПТА

■ Приклад для еспресо

1	<ul style="list-style-type: none"> Після створення профілю з ним можна пов'язати рецепт натисканням кнопки +. Після цього на екрані відображаються кілька рецептів. В нашому прикладі вибирається рецепт «Еспресо». 	
2	<ul style="list-style-type: none"> Вибір кількості чашок: виберіть 1 чи 2 чашки натисканням відповідного поля. 	
3	<ul style="list-style-type: none"> Вибір параметрів кави: виберіть об'єм (від 40 до 70 мл), міцність (від 1 до 3 зерен) та температуру (за рівнем від 1 до 3) еспресо, рецепт якого потрібно зберегти. Підтвердьте натисканням кнопки ОК. 	
4	<ul style="list-style-type: none"> Рецепту приготування еспресо надається назва за умовчанням. Її можна залишити (натиснувши кнопку ОК) або змінити (натиснувши кнопку «Змінити»). Якщо змінити її, назва міститиме слово «Еспресо», до якого можна додати суфікс за допомогою клавіатури. Після цього натисніть кнопку ОК, щоб підтвердити нову назву. 	
5	<ul style="list-style-type: none"> Ваш рецепт зберігається з новою назвою та з'являється на екрані рецептів вибраного профілю користувача. 	

Примітка. В будь-який час можна:

- Створити новий рецепт натисканням кнопки +
 - потім потрібно повторити дії з вибору параметрів рецепта.
- Змінити властивості рецепта натисканням кнопки «Змінити».
 - виберіть рецепт, який потрібно змінити;
 - змінити параметри рецепта;
 - змінити назву рецепта;
 - підтвердьте натисканням кнопки ОК.
- Видалити один або кілька рецептів натисканням кнопки «Видалити».
 - виберіть рецепт(-и), що потрібно видалити;
 - підтвердьте натисканням кнопки ОК.

6 ПАРАМЕТРИ

- Меню «**Параметри**» дозволяє змінювати параметри пристрою для оптимізації зручності використання відповідно до Ваших уподобань. Нижче наведено головні доступні параметри. Просто дотримуйтесь інструкцій на різних екранах дисплея.

- Відкрити меню «**Параметри**» можна натисканням вкладки «**Параметри**» у головному меню.
- Змінювати можна: мову, яскравість дисплея, дату й час, одиницю вимірювання об'єму, а також жорсткість води, температуру кави та параметри режиму автоматичного вимкнення.
- Щоб повернутися до приготування рецепта натисніть зображення маленької чашки у правому верхньому куті екрана.
- Щоб вийти з меню параметрів: натисніть вкладку «**Параметри**».
- Ви знайдете наступні настройки: мова, дата та час, одиниця виміру, жорсткість води, температура кави.

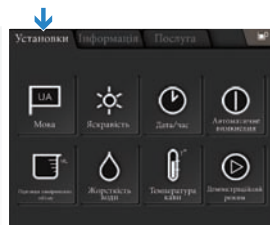

CS

SK

HU

RU

UK

1 Яскравість

- Збільште або зменште яскравість екрана пристрою.
- Для підтвердження натисніть кнопку **OK**.

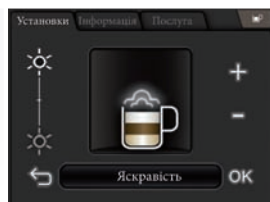

2 Автоматичне вимкнення

- Встановіть час, протягом якого пристрій залишатиметься включеним перед автоматичним вимиканням (від 15 хвилин до двох годин із кроком у 15 хвилин).
- Для підтвердження натисніть кнопку **OK**.

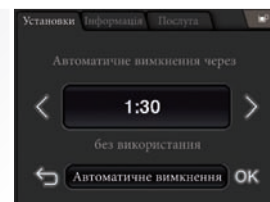

3 Щоб вийти з меню параметрів

- Поверніться до меню «**Параметри**», натиснувши символ . Потім натисніть вкладку «**Settings**» для повернення до головного меню.
- Для підтвердження натисніть кнопку **OK**.

7

ІНФОРМАЦІЯ

- Меню «**Інформація**» містить інформацію про використання пристрою та про певні етапи циклу експлуатації пристрою. Воно також повідомляє Вас про обслуговування пристрою. Нижче наведено головні доступні відомості. Просто дотримуйтесь інструкцій на різних екранах дисплея.

- Відкрити меню «**Інформація**» можна натисканням вкладки «**Інформація**» в головному меню.
- Потім можна переглянути всю доступну інформацію за певний час про: промивання, видалення накипу, заміну фільтра, чищення сопел, чищення контурів заварювання кави, заміну рідини для чищення та цикли приготування.
- Щоб вийти з інформаційного меню: натисніть вкладку «**Інформація**».



Цикли

- Містить інформацію про Ваші звички стосовно кавових напоїв та напоїв на основі молока, а також скільки разів вони готувалися через меню «**Мелена кави**» чи «**Обрані рецепти**».
- Для підтвердження натисніть кнопку **ОК**.

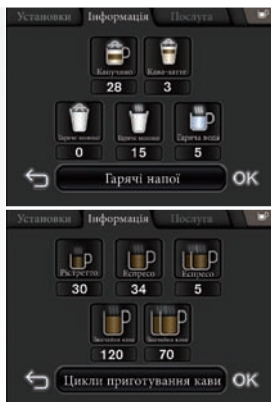

Телефон гарячої лінії

- У цьому меню можна переглянути номер телефону гарячої лінії у своїй країні.
- Його можна змінити натисканням кнопки «**Змінити**».
- Для підтвердження натисніть кнопку **ОК**.

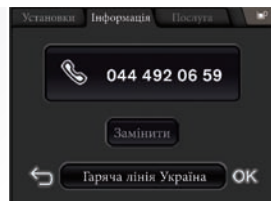

Фільтр для води

- Повідомляє, де це доречно, коли востаннє був замінений фільтр для води та коли він має бути замінений наступного разу.
- З цього меню також можна розпочати процедуру заміни фільтра.
- Для підтвердження натисніть кнопку **ОК**.

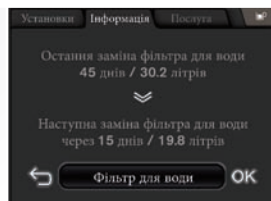

- 4
- **Промивання**
 - Надає відомості про кількість циклів промивання, вже виконаних пристроєм.
 - Для підтвердження натисніть кнопку **ОК**.

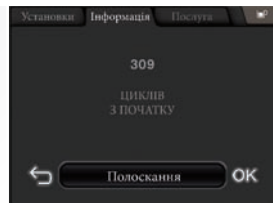

CS

- 5
- **Чищення системи приготування кави – Видалення накипу**
 - Вказується кількість циклів приготування кави, здійснених після останньої процедури чищення/ видалення накипу, кількість циклів, які можуть бути здійснені до наступної процедури чищення/ видалення накипу.
 - З цього меню також можна запустити програму чищення контурів заварювання кави.
 - Для підтвердження натисніть кнопку **ОК**.
 - **Чищення парового сопла у автоматичному/ ручному режимі.**
 - Вказується кількість циклів приготування кави, здійснених після останньої процедури чищення парового сопла у автоматичному/ ручному режимі та кількість циклів приготування кави, які можуть бути здійснені до наступної процедури чищення парового сопла у автоматичному режимі.
 - Ви також можете задати програму чищення парового сопла у автоматичному/ ручному режимі.
 - Для підтвердження натисніть кнопку **ОК**.

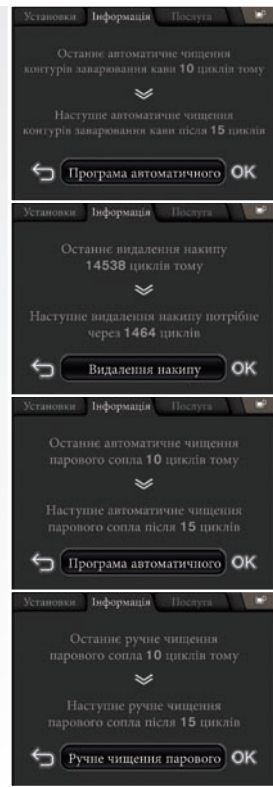

SK

HU

RU

- 6
- **Рідина для чищення**
 - Повідомляє кількість циклів, проведених із моменту останньої заміни пляшки з рідиною для чищення, а також кількість циклів, які можливі до наступної заміни.
 - З цього меню також можна запустити програму заміни пляшки з рідиною для чищення.
 - Для підтвердження натисніть кнопку **ОК**.

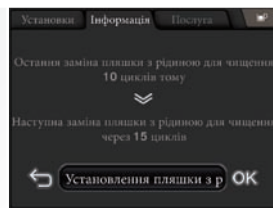

UK

8.1 Меню обслуговування

■ Натисніть вкладку «Maintenance» (Обслуговування), щоб відкрити меню обслуговування.

■ Автоматичне чищення парового сопла

Пристрій має функцію чищення сопла, яке виконується за запитом користувача або автоматично. Автоматичне чищення потребується залежно від кількості та типу приготованих напоїв на основі молока. Нижче наведено основні кроки автоматичного чищення, яке виконується за запитом користувача. В інших ситуаціях просто дотримуйтесь інструкцій на екранах, що відображаються пристроєм.

- 1
 - Відкрити меню «Обслуговування» можна натисканням вкладки «Обслуговування» в головному меню.
 - Натисніть на сенсорному екрані кнопку «Автоматичне чищення сопла».
 - Примітка. Цикл чищення не можна переривати.
 - Натисніть вкладку «Обслуговування» знову, щоб вийти з меню обслуговування.
 - Якщо це необхідно, на пристрої з'явиться запит заміни пляшки з рідиною для чищення.



- 2
 - Натисніть кнопку «Почати» (якщо цього не зробити одразу, Ви повернетесь на початковий екран).
 - Спочатку пристрій промиває сопло.
 - Сопло висувається з контейнера для чищення.
 - Рідина для чищення автоматично подається в контейнер для чищення сопла.
 - Пристрій змішує воду з рідиною для чищення.
 - Потім пристрій чистить сопло, занурюючи його в отриману суміш.
 - Нарешті, сопло двічі промивається водою.
 - На цьому цикл чищення завершується.



■ Ручне чищення парового сопла

Пристрій може відобразити запит ручного чищення сопла або може очистити його за запитом користувача. Ручне чищення запитується залежно від кількості та типу приготованих на основі молока напоїв.

Нижче наведено основні кроки ручного чищення сопла, яке виконується за запитом користувача. В інших ситуаціях просто дотримуйтесь інструкцій на екранах, що відображаються пристроєм.

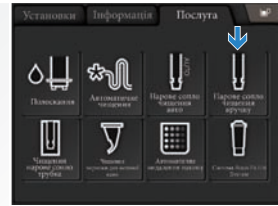

- 1
 - Відкрити меню «Обслуговування» можна натисканням вкладки «Обслуговування» в головному меню.
 - Для очищення сопла та його контейнера необхідно дотримуватися послідовності дій, відображеної на вкладці «Обслуговування».
 - Недотримання цієї послідовності дій може призвести до пошкодження системи.
 - Натисніть на сенсорному екрані кнопку «Ручне чищення сопла».
 - Натисніть вкладку «Обслуговування» знову, щоб вийти з меню обслуговування.



- 2
 - Сопло висувається з контейнера для чищення.
 - Можна очистити всі деталі пристрою, розміщені позаду кавових сопел.



- 3
 - Вийміть обидва піддони.
 - Спорожніть та почистьте їх.
 - Сопло висувається вперед і трохи опускається.



- 4
 - Відкрутіть кінчик сопла (10) від парової трубки (9).
 - Не від'єднуйте ущільнювачі кінчика, оскільки їх можна пошкодити, що вплине на якість спінування.

⚠ Попередження. Існує ризик отримання опіків під час відкручування; температура сопла може бути високою (>50 °C).

- 5
 - Очистьте три отвори на кінчику сопла, використовуючи надану для цього голку з комплекту постачання. Необхідно повністю розділити дві частини, щоб ретельно очистити їх.
 - Не мийте кінчик у посудомийній машині.
 - Попередження: ретельно очищайте кінчик.
 - Натисніть кнопку ОК.



- 6**
- Парова трубка опускається.
 - Тепер можна належним чином очистити її вологою тканиною (можна використати трохи миючого засобу, але потім ретельно промийте трубку водою). Парову трубку не можна від'єднати.
 - Натисніть кнопку **OK**. Парова трубка піднімається, дозволяючи повернути на місце кінчик сопла та сопло.



- 7**
- Прикрутіть сопло та кінчик на парову трубку.
 - Натисніть кнопку **OK**.
 - Зібране парове сопло піднімається та зупиняється над контейнером для чищення.



- 8**
- Чищення контейнера для чищення парового сопла (11).
 - Натисніть «Так», коли з'явиться запит «Очистити контейнер для чищення?», якщо його потрібно почистити.
 - Натисніть на верхню частину контейнера, щоб від'єднати його. Помийте його під струменем води.
 - Щоб повернути контейнер на місце, спочатку правильно розташуйте нижню частину, а потім натисніть на верхню частину, при цьому Ви почуєте клацання.
 - Натисніть кнопку **OK**.



- 9**
- Поверніть на місце обидва піддони (див. рисунки на стор. 13).
 - На цьому цикл ручного чищення парового сопла завершується.
 - Для підтвердження та виходу натисніть кнопку **OK**.

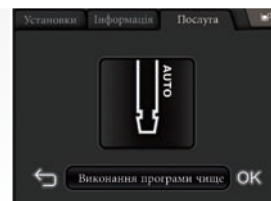

⚠ Попередження. Ручне чищення сопла та контейнера для чищення необхідно виконувати тільки в описаній послідовності. Недотримання цієї вказівки може призвести до пошкодження зібраного парового сопла, його несправності або поломки.

■ Чищення контейнера для чищення парового сопла

- Відкрити меню «Обслуговування» можна натисканням вкладки «Обслуговування» в головному меню.
- Для очищення сопла та його контейнера необхідно дотримуватися послідовності дій, відображеної на вкладці «Обслуговування».
- Недотримання цієї послідовності дій може призвести до пошкодження системи.
- Натисніть на сенсорному екрані кнопку «**Чищення контейнера**».
- Потім дотримуйтеся інструкцій на екрані, посилаючись на рисунки у кроці 9 процедури ручного чищення сопла, доки не відобразиться наведений праворуч екран.
- На цьому цикл чищення завершується.



CS

SK

■ Чищення воронки для меленої кави

⚠ Попередження. Не прикладайте надмірних зусиль при відкриванні воронки: вона завжди заблокована під час приготування за рецептами.

1

- Відкрити меню «Обслуговування» можна натисканням вкладки «Обслуговування» в головному меню.
- Не можна очистити воронку для меленої кави, не перейшовши спочатку на вкладку «Обслуговування». Завжди дотримуйтеся інструкцій на екрані.
- Натисніть на сенсорному екрані кнопку «**Чищення воронки для меленої кави**».
- Розблокується кришка воронки для меленої кави.
- Натисніть вкладку «Обслуговування» знову, щоб вийти з меню обслуговування.

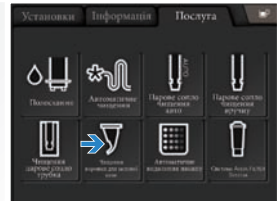

HU

2

- Відкрийте кришку воронки для меленої кави.
- Від'єднайте воронку для меленої кави.



RU

3

- Почистьте воронку для меленої кави.
- Очистити її можна щіткою або під струменем води. Попередження: ретельно висушіть її. Перед поверненням на місце вона має бути сухою.



UK

4

- Поверніть на місце воронку для меленої кави.
- Закрийте кришку воронки. Кришка воронки при цьому заблокується. Якщо на пристрої з'явиться запитання про те, чи було від'єднано воронку, натисніть на сенсорному екрані кнопку **ОК**.
- На цьому чищення воронки для меленої кави завершується.



■ Заміна пляшки з рідиною для чищення

На пристрої може з'явитися запит заміни пляшки з рідиною для чищення, проте цю дію можна виконати і без запиту.

1

- Відкрити меню «Обслуговування» можна натисканням вкладки «Обслуговування» в головному меню.
- Обов'язково використовуйте цю програму, щоб оновити лічильники.
- Натисніть на сенсорному екрані кнопку «Заміна пляшки з рідиною для чищення».
- Натисніть вкладку «Обслуговування» знову, щоб вийти з меню обслуговування.



2

- Відкрийте ліві дверцята (15).
- Висуньте тримач (19) пляшки з рідиною для чищення.
- Відкрутіть пляшку, яку необхідно замінити. Використовуйте тільки пляшки від компанії Krups. Використання інших виробів, несумісних або незатверджених компанією Krups, призведе до скасування дії гарантії.
- Зніміть кришку з нового флакону рідини для чищення, потім зафіксуйте його у шафці. Не закручуйте флакон надто щільно (достатньо не більше ніж півтора оберти) (19).
- Прикрутіть нову пляшку. Для цього помістіть пляшку на одній осі з висувним тримачем.
- Закручуйте принаймні на два оберти.



3

- Посуньте висувний тримач на місце.
- Закрийте дверцята.
- Натисніть кнопку **ОК**.
- На цьому програма завершується.

8.2 Програми автоматичного чищення

■ Програма автоматичного чищення контурів заварювання кави

Коли з'явиться необхідність запуску програми чищення, на екрані відобразиться відповідне повідомлення. Чищення необхідно виконувати через кожні 360 приготувань.

Для запуску цієї програми чищення знадобиться прийомна ємність об'ємом не менше 0,6 л, яка може поміститися під кавовими соплами, а також таблетка для чищення від компанії Krups (дві з яких надаються в комплекті постачання).

Програма автоматичного чищення виконується у три етапи: один цикл чищення та два цикли промивання. Загалом вона триває приблизно 20 хвилин.

Під час циклів чищення та видалення накипу оберігайте стільницю від бризок, особливо якщо вона зроблена з мармуру, каменю або дерева.

⚠ Попередження. Необов'язково виконувати програму чищення одразу після появи на пристрої відповідного запиту, проте її необхідно виконати найближчим часом.
Використовуйте тільки таблетки для чищення від компанії Krups: гарантія не поширюється на будь-які пошкодження, викликані використанням таблеток інших марок. Таблетки для чищення можна придбати в місцевому центрі післяпродажного обслуговування компанії Krups.

⚠ Попередження. Щоб дотриматись умов гарантії, цикл чищення необхідно виконати, якщо на пристрої з'являється запит не відкладати чищення далі.

Нижче наведено основні кроки програми. В інших ситуаціях просто дотримуйтесь інструкцій на екранах, що відображаються пристроєм.

- 1
 - Відкрити меню «Обслуговування» можна натисканням вкладки «Обслуговування» в головному меню.
 - Натисніть на сенсорному екрані кнопку «Чищення контурів заварювання кави».
 - Натисніть вкладку «Обслуговування» знову, щоб вийти з меню обслуговування.



- 2
 - Спорожніть ємність для використаної кави, вийміть і спорожніть піддони та наповніть бачок для води.

- 3**
- Відкрийте кришку воронки для меленої кави.
 - Від'єднайте воронку для меленої кави.
 - Почистьте воронку для меленої кави. Очистити її можна щіткою або під струменем води. Попередження: ретельно висушіть її. Перед поверненням на місце вона має бути сухою.



- 4**
- Поверніть воронку на місце, не закриваючи кришку.



- 5**
- Покладіть у воронку таблетку для чищення.
 - Закрийте кришку воронки. Необхідно запустити програму та дочекатися її повного завершення. Воронка при цьому буде заблокована.
 - Натисніть на екрані кнопку ОК.



- 6**
- Помістіть прийомну ємність об'ємом не менше 0,6 л під кавовими соплами та натисніть кнопку ОК.
 - Дотримуйтеся інструкцій на екрані. Після завершення циклу чищення спорожніть прийомну ємність, поверніть її на місце під кавовими соплами та знову наповніть бачок водою. Після другого промивання спорожніть прийомну ємність і піддони.



⚠ Попередження. Переконайтеся, що програма чищення повністю завершилась. Якщо робота програми чищення була перервана через відключення живлення або випадкове відключення пристрою від розетки, її необхідно знову запустити з початку. У цьому разі знадобиться нова таблетка для чищення. Програму необхідно запускати із самого початку, щоб промити контури подавання води та видалити всі залишки шкідливих речовин для чищення.

■ Програма автоматичного видалення накипу з контурів циркуляції пари

Коли з'явиться необхідність запуску програми видалення накипу, на екрані відобразиться відповідне повідомлення. Частота запуску цієї програми залежить від якості використовуваної води (чим жорсткіше вода, тим частіше потребуватиметься видалення накипу із пристрою) та від того, чи використовується фільтр для води Claris Aqua Filter System. Для запуску програми знадобиться прийомна ємність об'ємом не менше 0,6 л, яку необхідно помістити під кавовими та паровим соплами, а також пакетик порошку для видалення накипу від компанії Krups (F 054 – пакетик вагою 40 г надається в комплекті постачання). Програма автоматичного видалення накипу виконується у три етапи: один цикл видалення накипу та два цикли промивання. Програма триває приблизно 22 хвилини.

⚠ Попередження. Необов'язково виконувати програму видалення накипу одразу після появи на пристрої відповідного запиту, проте її необхідно виконати найближчим часом. Використовуйте тільки пакетики порошку для видалення накипу від компанії Krups: гарантія не поширюється на будь-які пошкодження, викликані використанням пакетиків інших марок. Пакетики порошку для видалення накипу можна придбати в місцевому центрі післяпродажного обслуговування компанії Krups.

⚠ Попередження. Щоб дотриматись умов гарантії, цикл чищення необхідно виконати, якщо на пристрої з'являється запит не відкладати чищення далі.

1

- Коли на пристрої з'являється запит видалення накипу, підтвердьте його, щоб запустити програму.
- Спорожніть ємність для використаної кави, вийміть і спорожніть піддони.

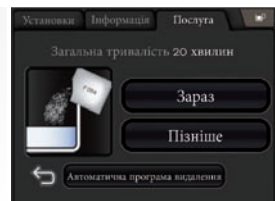

2

- Вийміть бачок для води.
- Якщо використовується фільтрувальний картридж Claris Aqua Filter System від компанії Krups, від'єднайте його перед виконанням дій з видалення накипу.
- Спорожніть бачок для води та наповніть його водою до позначки CALC.
- Висипте порошок для видалення накипу в бачок для води та поверніть його на місце.
- За допомогою великої ложки з довгою ручкою перемішайте воду в бачку або вийміть бачок для води та обережно потрусіть його з боку в бік, доки порошок для видалення накипу не розчиниться повністю.



3

- Помістіть прийомну ємність об'ємом не менше 0,6 л під кавовими соплами та натисніть кнопку ОК.
- Запуститься етап видалення накипу.



4

- Після завершення видалення накипу: спорожніть прийомну ємність і поверніть її на місце, потім спорожніть бачок для води, ретельно промийте його та знову наповніть.
- Запуститься етап першого промивання.



5

- Після завершення першого промивання: спорожніть прийомну ємність і поверніть її на місце.



6

- Після завершення другого етапу промивання та етапу видалення накипу з парового контуру.
- Сопло повертається в контейнер для чищення.
- Повторно приєднайте фільтр для води Claris Aqua Filter System, якщо це необхідно.
- Спорожніть прийомну ємність і наповніть бачок для води.

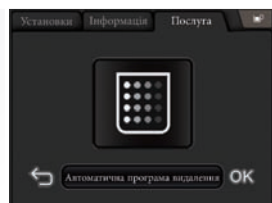

⚠ Попередження. Під час виконання програм видалення накипу або чищення контурів заварювання кави вода розбризкується досить сильно. Якщо це необхідно, покладіть на піддон паперовий рушник.

УСУНЕННЯ НЕСПРАВНОСТЕЙ

- Якщо пристрій не працює належним чином, спробуйте усунути проблему за допомогою вказівок у цьому посібнику з усунення несправностей. Якщо проблему не вдається усунути незважаючи на виконані дії, зверніться за телефоном гарячої лінії (див. розділ 3.2).

ПРОБЛЕМА / НЕСПРАВНІСТЬ	МОЖЛИВІ ПРИЧИНИ	СПОСОБИ УСУНЕННЯ
На пристрої відображається повідомлення про помилку, програмне забезпечення зависає або у пристрої спостерігається несправність.	<ul style="list-style-type: none"> ■ Проблема із програмним забезпеченням. 	<ul style="list-style-type: none"> ■ Вимкніть пристрій та відключіть його від розетки. Вийміть фільтрувальний картридж. Зачекайте 20 секунд і перезапустіть пристрій. ■ Якщо проблему не усунуто, запишіть повідомлення з екрана та зверніться до служби підтримки користувачів компанії Krups.
Пристрій не вмикається після натискання кнопки увімкнення/вимкнення.	<ul style="list-style-type: none"> ■ Відключилося живлення або перегорів запобіжник. ■ Штепсель не вставлений в розетку або кабелів живлення не вставлено у пристрій належним чином, або розетка несправна. ■ Пристрій дефектний. 	<ul style="list-style-type: none"> ■ Перевірте стан запобіжників у своїй електромережі. ■ Переконайтеся, що штепсель вставлений у розетку належним чином або відремонтуйте розетку. ■ Віднесіть пристрій на перевірку кваліфікованим фахівцем.
Використовується мелена кава, з якої пристрій не заварює каву.	<ul style="list-style-type: none"> ■ Насипано занадто багато меленої кави або вона занадто дрібна. 	<ul style="list-style-type: none"> ■ Використовуйте суміш для кавоварок-еспресо.
Еспресо чи кава недостатньо гарячі.	<ul style="list-style-type: none"> ■ Встановлено недостатньо високу температуру приготування кави. ■ Чашка для кави холодна. 	<ul style="list-style-type: none"> ■ Перевірте значення параметра температури в меню «Параметри». ■ Запрограмуйте власний рецепт із вищою температурою за допомогою функції «Обрані рецепти». ■ Нагрійте чашку, промивши її гарячою водою перед початком приготування.
Кава занадто слабо забарвлена або неміцна.	<ul style="list-style-type: none"> ■ Недостатньо кави в контейнері для кавових зерен. ■ Готується занадто багато кави. 	<ul style="list-style-type: none"> ■ Переконайтеся в наявності кави в контейнері та відсутності перешкод для датчика (кавових зерен, що блокують його тощо). ■ Зменште кількість води в каві.
Кава розливається занадто повільно.	<ul style="list-style-type: none"> ■ Фільтрувальний картридж закупорений. ■ Пристрій потребує чищення або видалення накипу. 	<ul style="list-style-type: none"> ■ Почистьте пристрій. ■ Вийміть або замініть фільтрувальний картридж.

ПРОБЛЕМА / НЕСПРАВНІСТЬ	МОЖЛИВІ ПРИЧИНИ	СПОСОБИ УСУНЕННЯ
В каві відсутня пінка.	<ul style="list-style-type: none"> ■ Пристрій може потребувати чищення. ■ Кава недостатньо свіжа. 	<ul style="list-style-type: none"> ■ Почистьте пристрій (див. розділ 8). ■ Спробуйте використати свіжіші кавові зерна або свіжішу мелену каву.
З кавомолки чуто незвичні звуки.	<ul style="list-style-type: none"> ■ В кавомолці перебувають сторонні предмети. 	<ul style="list-style-type: none"> ■ Спробуйте виийнати сторонній предмет за допомогою інструмента. Перед цим відключіть пристрій від розетки. ■ Зверніться до служби підтримки користувачів компанії Krups.
Із сопла не виходить пара.	<ul style="list-style-type: none"> ■ Сопло чи опора сопла закупорені. ■ Використовується вода, непридатна для створення пари. 	<ul style="list-style-type: none"> ■ Помийте парове сопло вручну (див. розділ 8); почистьте та видаліть засмічення з кожної деталі. ■ Переконайтеся, що парове сопло правильно прикручене. ■ Спорожніть бачок і тимчасово від'єднайте картридж Claris. ■ Наповніть бачок для води мінералізованою водою з високим вмістом кальцію (>100 мг/л), а потім виконайте кілька послідовних циклів подавання пари (від 5 до 10) у прийомну ємність до отримання безперервного струменя пари.
Замало молочної пінки.	<ul style="list-style-type: none"> ■ Пара виходить неналежним чином. ■ Молоко недостатньо холодне. 	<ul style="list-style-type: none"> ■ Див. попередній розділ. ■ Рекомендується використовувати щойно відкрите, холодне пастеризоване чи стерилізоване молоко.
Молочна пінка недостатньо густа.	<ul style="list-style-type: none"> ■ Пара виходить неналежним чином. ■ Невідповідний тип молока. 	<ul style="list-style-type: none"> ■ Переконайтеся, що молоко свіже та холодне. ■ Переконайтеся, що у склянці достатньо молока. ■ Помийте парове сопло вручну (див. розділ 8); почистьте та видаліть засмічення з кожної деталі. ■ Переконайтеся, що парове сопло правильно прикручене. ■ Рекомендується використовувати щойно відкрите, холодне пастеризоване чи стерилізоване молоко.

ПРОБЛЕМА / НЕСПРАВНІСТЬ	МОЖЛИВІ ПРИЧИНИ	СПОСОБИ УСУНЕННЯ
Чищення сопел не виконується належним чином.	<ul style="list-style-type: none"> Відсутня рідина для чищення. Використовується невідповідний тип молока. 	<ul style="list-style-type: none"> Переконайтеся, що напій не кипить під час нагрівання чи спінування. Якщо він кипить, зменште температуру та/або час спінування. Переконайтеся, що пляшка з рідиною для чищення не порожня. Виконайте чищення вручну. Рекомендується використовувати холодне молоко.
Бачок для води наповнений, але на екрані все ще відображається попереджувальне повідомлення.	<ul style="list-style-type: none"> Бачок для води приєднаний неналежним чином. Поплавець на дні бачка не рухається вільно. У бачку для води накип. 	<ul style="list-style-type: none"> Перевірте стан поплавця та вивільніть його, якщо це необхідно. Повторно встановіть бачок для води належним чином до упору. Промийте бачок під струменем води та видаліть із нього накип, якщо це необхідно.
Піддон спорожнений, але на екрані все ще відображається попереджувальне повідомлення.	<ul style="list-style-type: none"> Металеві контакти забруднені. 	<ul style="list-style-type: none"> Почистьте та витріть металеві контакти в задній частині піддона.
Ємність для використаної кави спорожнена, але на екрані все ще відображається попереджувальне повідомлення.	<ul style="list-style-type: none"> Ємність для використаної кави приєднана неналежним чином. Ємність для використаної кави була повернена на місце занадто швидко. 	<ul style="list-style-type: none"> Поверніть на місце ємність для використаної кави. Зачекайте не менше 8 секунд перед поверненням на місце порожньої ємності.
Під час циклу відключилося живлення.		<ul style="list-style-type: none"> Пристрій автоматично повторить дії після повернення подавання живлення.
Під пристроєм знаходиться вода.	<ul style="list-style-type: none"> Піддон приєднаний неналежним чином або переповнений. 	<ul style="list-style-type: none"> Переконайтеся, що піддон встановлений належним чином і спорожніть його, якщо це необхідно.

Примітка. Проблеми програмування часто можна усунути відключивши пристрій від розетки приблизно на хвилину, а потім знову підключивши його до розетки.

Небезпека. Тільки кваліфікований фахівець уповноважений виконувати ремонт кабелю живлення та електромережі з напругою 230 В. Недотримання цієї заборони наражає Вас на смертельну небезпеку через ураження електричним струмом! Не користуйтеся очевидно пошкодженим пристроєм!

CS

SK

HU

RU

UK

10 ТЕХНІЧНІ ХАРАКТЕРИСТИКИ

Напруга:	220–240 В / 50 Гц	Вага металеві моделі EA9:	11,5 кг
Потужність:	Під час роботи: 1450 Вт	Ємність для використаної кави:	
Енергоспоживання:	В режимі очікування: 0 Вт	Малий піддон:	
Бачок для води:	1,7 л	Великий піддон:	
Контейнер для кавових зерен:	280 г	Довжина кабелю:	
Тиск насоса:	15 бар	Місткість воронки для меленої кави:	1 ложка чи 6 грамів
Габарити (Висота x Ширина x Глибина):	38,5 x 29,5 x 39,5 см		

11 ТРАНСПОРТУВАННЯ

- Зберігайте оригінальну упаковку для транспортування пристрою.

Перед транспортуванням або нахиленням пристрою спорожніть ємність для використаної кави, контейнер для кавових зерен, бачок для води та піддони, а також вийміть пляшку з рідиною для чищення, щоб уникнути розливу води або речовини для чищення чи видалення накипу.

⚠ Попередження. Якщо під час транспортування пристрій упав, не перебуваючи в упаковці, бажано віднести його на перевірку в центр післяпродажного обслуговування, щоб уникнути ризику пожежі або ураження електричним струмом.

12 УТИЛІЗАЦІЯ ВІДХОДІВ

- Символ на пристрої та упаковці вказує на заборону ставлення до цього пристрою як до побутових відходів. Тому його необхідно віднести до центру збору відходів, де електричне та електронне обладнання піддається повторній переробці. Правильно сортуючи відходи та утилізуючи старе обладнання, Ви допомагаєте зберегти природні ресурси та запобігти шкідливим наслідкам для оточуючого середовища та здоров'я людей. Для отримання додаткової інформації щодо місць збору відходів зверніться до продавця.

! Примітка. Пристрій містить багато матеріалів, придатних для подальшого використання та переробки.

CS HORKÁ LINKA: 731 010 111

SK ZÁKAZNÍCKA LINKA: 233 595 224

HU FORRÓDRÓT: (1) 8018434

RU Горячая линия: 495 213 32 28

UK ГАРЯЧА ЛІНІЯ: 044 492 06 59



www.krups.com