

FR	p.	1 - 2
NL	p.	3 - 4
DE	p.	5 - 7
EN	p.	8 - 9
ES	p.	10 - 11
PT	p.	12 - 13
IT	p.	14 - 15
DA	p.	16 - 17
SV	p.	18 - 19
NO	p.	20 - 21
FI	p.	22 - 23
EL	p.	24 - 26
TR	p.	27 - 30
AR	p.	31 - 32
FA	p.	33 - 34

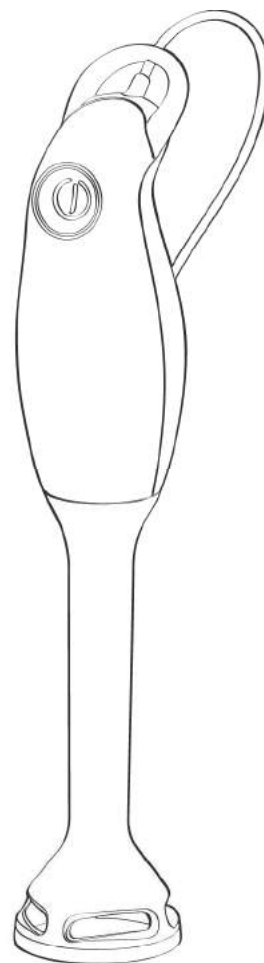

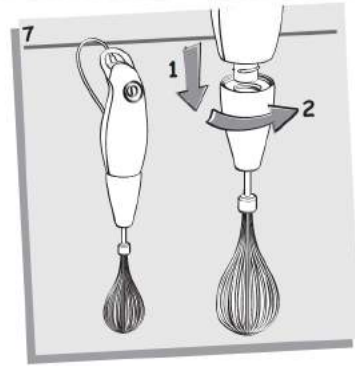
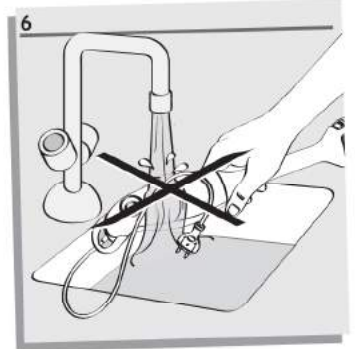
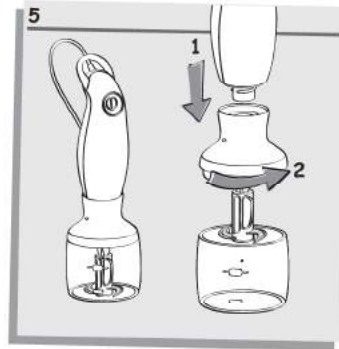
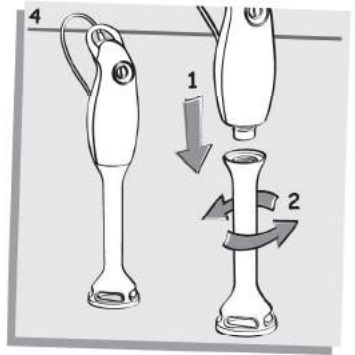
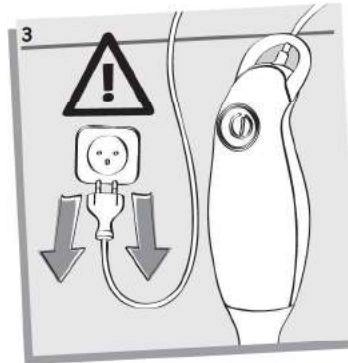
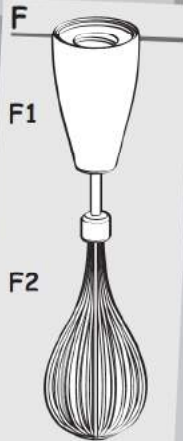
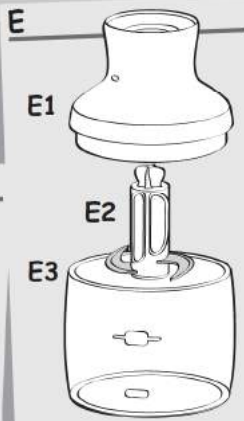
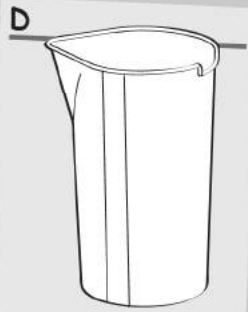
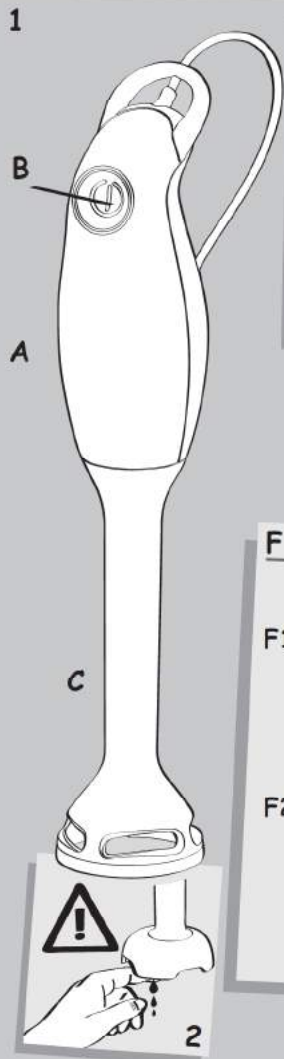

Lisez attentivement le mode d'emploi avant la première utilisation de votre appareil : une utilisation non conforme dégagerait de toute responsabilité.

FR



## DESCRIPTION

**A** - Bloc moteur  
**B** - Bouton on/off  
**C** - Pied mixeur  
**D** - Gobelet 0.8 L (selon modèle)  
**E** - Mini-hachoir 150 ml (selon modèle)

**E1** - Couvercle  
**E2** - Couteau  
**E3** - Bol mini-hachoir  
**F** - Fouet multibrins (selon modèle)  
**F1** - Réducteur  
**F2** - Fouet



## CONSEILS DE SECURITE

- Vérifiez que la tension d'alimentation indiquée sur la plaque signalétique de l'appareil correspond bien à celle de votre installation électrique.  
Toute erreur de branchement annule la garantie.
- Toujours déconnecter l'appareil de l'alimentation électrique s'il est laissé sans surveillance et lors des opérations de démontage et d'entretien. (fig.3)
- Cet appareil n'est pas prévu pour être utilisé par des personnes (y compris les enfants) dont les capacités physiques, sensorielles ou mentales sont réduites, ou par des personnes dénuées d'expérience ou de connaissance, sauf si elles ont pu bénéficier, par l'intermédiaire d'une personne responsable de leur sécurité, d'une surveillance ou d'instructions préalables concernant l'utilisation de l'appareil.
- Il convient de surveiller les enfants pour s'assurer qu'ils ne jouent pas avec l'appareil.
- Ne manipulez jamais le couteau du pied mixeur lorsque l'appareil est branché. (fig.2)
- Manipulez toujours le couteau du mini-hachoir 150 ml (**E2**) par son support avant d'enlever votre préparation.
- Ne pas faire fonctionner le pied mixeur (**C**) et le mini-hachoir (**E**) à vide.
- Ne pas faire fonctionner votre pied mixeur avec des ingrédients secs (noix, noisettes...).
- Ne pas utiliser le mini-hachoir comme récipient et ne jamais verser de liquide bouillant dans celui-ci.
- Ne pas laisser les enfants utiliser le mélangeur sans surveillance.
- Ne touchez jamais les pièces en mouvement.
- Ne démontez jamais l'appareil, vous n'avez pas d'autres interventions autre que le nettoyage ou l'entretien usuel à effectuer.
- Pour votre sécurité, n'utilisez que les accessoires et pièces détachées adaptées à votre appareil.
- Des précautions doivent être prises lors de la manipulation des couteaux affûtés, lorsqu'on vide le bol et lors du nettoyage.

### Remplacement du câble d'alimentation:

Si le câble d'alimentation ou la fiche sont endommagés, n'utilisez pas votre appareil. Afin d'éviter tout danger, faites-les obligatoirement remplacer par un centre agréé.



## UTILISATION

Avant la première utilisation, nettoyez le pied mixeur (**C**) et tous les accessoires à l'eau savonneuse. Rincez et séchez-les.

### Pied Mixeur

- Emboîtez le pied mixeur **(C)** sur le bloc moteur **(A)**. Tournez jusqu'à la butée. (fig.4)
- Le récipient que vous utilisez ne doit pas être rempli à plus de 50cl (15oz) pour éviter tout débordement. La préparation doit couvrir au minimum la cloche du pied mixeur pour garantir l'efficacité du mixeur.
- Retirez le récipient de cuisson de la source de chaleur avant de mixer des préparations chaudes. N'hésitez pas à déplacer le pied mixeur **(C)** dans le récipient pour optimiser le mixage.
- Ne pas utiliser votre appareil plus de 20 secondes, sinon attendre son refroidissement.
- Placez le pied mixeur dans la préparation, immergez seulement la cloche, mettez l'appareil en marche et laissez la préparation se faire.
- Il est inutile de pilonner la préparation pour avoir un bon résultat.

### Mini hachoir 150ml

- Avant d'utiliser le mini hachoir 150 ml, placez le couteau **(E2)** avec précaution dans le bol **(E3)** sur l'axe central. Mettez les aliments dans le bol. Mettez le couvercle **(E1)** sur le bol puis positionnez le bloc moteur **(A)** sur celui-ci. (fig.5)
- Pour le démontage de votre accessoire après utilisation, enlevez le bloc moteur **(A)** du couvercle **(E1)**, enlevez avec précaution le couteau **(E2)** (en le tenant par la partie plastique), puis retirez les aliments.
- Ce mini hachoir 150 ml vous permet de hacher des herbes, de la viande. Avec cet accessoire, vous pouvez hacher 70 gr de filet de poulet cru en 3 secondes.

### Fouet multibrins (selon modèle) : fig.7 F

Temps de préparation maximum 2 minutes.

- Assemblez le fouet multibrins **(F2)** avec le réducteur **(F1)**.
- Placez le réducteur **(F1)** sur le bloc moteur **(A)**.
- Vissez jusqu'à la butée.
- Après utilisation, dévissez le réducteur **(F1)** et retirez le fouet **(F2)**.

Cet accessoire vous permettra d'émulsionner vos préparations, réaliser des blancs en neige, de la chantilly, de la pâte à crêpes.



## NETTOYAGE

Avant le nettoyage, assurez vous que l'appareil est bien débranché.

- Ne pas arroser, ni plonger le bloc moteur dans l'eau. (fig.6) Essuyez-le avec un chiffon sec ou à peine humide.
- Les accessoires, à l'exception du bloc moteur **(A)**, se lavent à l'eau chaude ou au lave-vaisselle.

Attention lors du nettoyage du couteau **(E2)**, il est extrêmement aiguisé.



## ACCESSOIRES

Vous pouvez vous procurer auprès de votre Revendeur ou d'un centre agréé les accessoires :

- Mini-hachoir 150 ml **(E)** : réf. MS 5981762
- Réducteur : réf. MS\_0695694
- Gobelet 0.8L **(D)** : réf. MS 4946320
- Fouet multibrins : réf. MS\_0695547

Attention, afin de vous voir délivrer un accessoire, veuillez vous prémunir de la présente notice ou de communiquer le code type de votre appareil (DDXXXXXX ou HBXXXXXX).



### Participons à la protection de l'environnement !



Votre appareil contient de nombreux matériaux valorisables ou recyclables.



Confiez celui-ci dans un point de collecte ou à défaut dans un centre service agréé pour que son traitement soit effectué.

Lees deze gebruiksaanwijzing zorgvuldig door voordat u het apparaat in gebruik neemt: er kan geen aansprakelijkheid worden aanvaard indien het apparaat niet volgens de voorschriften wordt gebruikt.

NL



## BESCHRIJVING

<b>A</b> - Motorblok	<b>E1</b> - Deksel
<b>B</b> - On/off-knop	<b>E2</b> - Mes
<b>C</b> - Mixervoet	<b>E3</b> - Kom minihakker
<b>D</b> - Beker 0.8 L (afhankelijk van het model)	<b>F</b> - Fijne garde (afhankelijk van het model)
<b>E</b> - Mini-hachoir 150 ml (afhankelijk van het model)	<b>F1</b> - Aandrijving
	<b>F2</b> - Garde



## VEILIGHEIDSADVIEZEN

Controleer of de op het identiteitsplaatje van het apparaat vermelde netspanning van uw apparaat overeenkomt met de netspanning van het elektriciteitsnet.

Bij een verkeerde aansluiting is de garantie niet geldig.

- Altijd de stekker van het apparaat uit het stopcontact halen indien dit zonder toezicht staat en tijdens demontage en onderhoud. (fig.3)
- Dit apparaat is niet bedoeld om zonder hulp of toezicht gebruikt te worden door kinderen of andere personen, indien hun fysieke, zintuiglijke of mentale vermogens hen niet in staat stellen dit apparaat op een veilige wijze te gebruiken of indien zij geen ervaring hiermee of kennis hiervan hebben, tenzij zij door tussenkomst van een voor hun veiligheid verantwoordelijke persoon onder toezicht staan of van tevoren instructies hebben ontvangen betreffende het gebruik van het apparaat.
- Er moet toezicht op kinderen zijn, zodat zij niet met het apparaat kunnen spelen.
- Nooit het mes van de mixervoet aanraken wanneer de stekker van het apparaat in het stopcontact zit. (fig.2)
- Houd het mes van de minihakker (**E2**) altijd vast aan zijn houder voordat u de bereiding verwijderd.
- Laat de mixervoet (**C**) en de minihakker (**E**) niet leeg werken.
- Gebruik de mixervoet niet voor het mixen van droge ingrediënten (noten, hazelnoten...).
- Gebruik de minihakker niet als kom en schenk hier geen kokende vloeistoffen in.
- Er moet toezicht zijn op kinderen zodat zij niet met de mixer kunnen spelen.
- Raak de bewegende delen niet aan.
- Demonteer het apparaat niet zelf. Voer alleen de hier beschreven normale onderhouds- en reinigingstaken uit.
- Gebruik voor uw eigen veiligheid uitsluitend accessoires en reserveonderdelen die voor uw apparaat zijn ontworpen.
- Neem de vlijmscherpe messen voorzichtig vast bij het leegmaken van de kom of het reinigen van het apparaat.

### Vervanging van het netsnoer.

Maak geen gebruik van uw apparaat als het netsnoer of de stekker beschadigd is. Laat ze vervangen door de Moulinex reparatieservice om ieder risico te voorkomen (zie de lijst in het serviceboekje).



## GEBRUIK

Maak voor het eerste gebruik de mixervoet (**C**) en alle accessoires schoon met zeepwater. Spoel ze af en droog ze af.



## Mixervoet

- Plaats de mixervoet (C) op het motorblok (A). Volledig vast draaien. (fig.4)
- De kom die u gebruikt mag tot maximaal 50 cl gevuld worden, om overlopen te voorkomen. De bereiding moet minstens het bolvormige gedeelte van de mixervoet bedekken, om een efficiënte werking van de mixer te garanderen.
- Verwijder een warme kom van de warmtebron voordat u warme bereidingen gaat mixen. Aarzel niet de mixervoet (C) in de kom te verplaatsen voor een optimaal mixresultaat.
- Gebruik het apparaat niet langer dan 30 seconden, zo niet, wachten tot het afgekoeld is.
- Plaats de mixervoet in de bereiding, dompel alleen de voet onder, schakel het apparaat in en mix de bereiding.
- Voor een goed resultaat is het niet nodig om de bereiding fijn te stampen.

## Minihakker 150ml

- Voordat u de minihakker 150 ml gaat gebruiken, plaatst u het mes (E2) voorzichtig in de mengkom (E3) op de middenas. Plaats de voedingsmiddelen in de kom. Plaats het deksel (E1) op de kom en plaats hier vervolgens het motorblok (A) hier op (fig.5)
- Verwijder voor het demonteren van uw accessoire na gebruik het motorblok (A) van het deksel (E1), verwijder voorzichtig het mes (E2) (door dit bij het kunststoffen gedeelte vast te pakken) en verwijder de voedingsmiddelen.
- Met de minihakker van 150 ml kunt u kruiden en vlees fijnhakken. Met dit accessoire kunt u 70 g rauwe kipfilet in 3 seconden fijnhakken.

## Veeldradige garde (afhankelijk van model) : fig.7 F

Maximale looptijd: 2 minuten

- Monteer de veeldradige garde (F2) op de aandrijving (F1).
  - Plaats de aandrijving (F1) op het motorblok (A).
  - Tot aan het einde vastschroeven.
  - Als u klaar bent, schroeft u de aandrijving (F1) los en verwijdert u de garde (F2).
- Met dit accessoire kunt u uw bereidingen emulgeren, eiwitten tot stijve pieken kloppen en slagroom en pannenkoekenbeslag maken.



## REINIGING

- Haal de stekker van het apparaat uit het stopcontact voordat u het gaat reinigen.
  - Het motorblok niet met water besprengelen of hierin onderdompelen. (fig.6) Neem het af met een droge of zeer licht bevochtigde doek.
  - Met uitzondering van het motorblok (A) kunnen de accessoires met warm water of in de vaatwasser afgewassen worden.
- Wees voorzichtig bij het reinigen van het mes (E2), dit is vlijmscherp.



## ACCESSOIRES

U kunt bij uw detailhandelaar of een erkende servicedienst van de navolgende accessoires kopen:

- Minihakker 150 ml (E) : ref. MS\_5981762

- Aandrijving : ref MS-0695694

- Beker 0.8L (D) : ref. MS\_4946320

- Fijne garde : ref. MS-0695547

Wanneer u accessoires wilt bestellen, neem dan het boekje met u mee of geef het serienummer van uw apparaat op (DDXXXXXX of HBXXXXXX).



### Wees vriendelijk voor het milieu !



Uw apparaat bevat talrijke materialen die geschikt zijn voor hergebruik of recycling.



Breng het naar een verzamelpunt voor verwerking ervan.

Lesen Sie die Gebrauchsanweisung vor der ersten Inbetriebnahme des Geräts aufmerksam durch: Bei unsachgemäßem Gebrauch wird keinerlei Haftung übernommen. Unser Unternehmen, behält sich das Recht vor, im Interesse des Verbrauchers, Änderungen der technischen Eigenschaften und der Bestandteile vorzunehmen.



## BESCHREIBUNG

DE

<b>A</b> - Motorblock	<b>E1</b> - Deckel
<b>B</b> - An/Aus Knopf	<b>E2</b> - Messer
<b>C</b> - Mixfuß	<b>E3</b> - Behälter des Mini-Zerkleinerers
<b>D</b> - Mixkrug 0,8 l (je nach Modell)	<b>F</b> - Quirl (je nach Modell)
<b>E</b> - Mini-Zerkleinerer 150 ml (je nach Modell)	<b>F1</b> - Getriebe
	<b>F2</b> - Schneebesens



## SICHERHEITSHINWEISE

Überprüfen Sie, dass die auf dem Typenschild Ihres Geräts angegebene Betriebsspannung mit der Spannung Ihrer Elektroinstallation übereinstimmt. Bei falschem Anschluss erlischt die Garantie.

- Stecken Sie das Gerät stets aus, nach gebrauch wenn es nicht beaufsichtigt wird sowie bei Montage und Demontage der Zubehörteile und Wartungsmaßnahmen. (Abb. 3)
- Dieses Gerät darf nicht von Personen (inbegriffen Kindern) mit eingeschränkten körperlichen, sensorischen oder geistigen Fähigkeiten benutzt werden. Das Gleiche gilt für Personen, die keine Erfahrung mit dem Gerät besitzen oder sich mit ihm nicht auskennen, außer wenn sie von einer für ihre Sicherheit verantwortlichen Person beaufsichtigt werden oder von dieser mit dem Gebrauch des Gerätes vertraut gemacht wurden.
- Kinder müssen beaufsichtigt werden, damit sie nicht mit dem Gerät spielen.
- Fassen Sie das Messer des Mixfußes niemals an, wenn das Gerät angeschlossen ist. (Abb. 2).
- Fassen Sie das Messer des Mini-Zerkleinerers 150 ml (**E2**) stets an seinem Halter an, um es aus der Zubereitung herauszunehmen.
- Nehmen Sie den Mixfuß (**C**) und den Mini-Zerkleinerer (**E**) nie leer in Betrieb.
- Benutzen Sie den Mixfuß nicht zum Mixen von trockenen Lebensmitteln (Nüsse, Haselnüsse...).
- Benutzen Sie den Mini-Zerkleinerer nicht als Behälter zum einfrieren oder zum erwärmen in der Mikrowelle und gießen Sie niemals kochende Flüssigkeiten in denselben.
- Fassen Sie in Bewegung befindliche Teile nicht an.
- Zerlegen Sie das Gerät nicht selbst. Nehmen Sie ausschließlich die empfohlene Pflege und Reinigung vor.
- Verwenden Sie zu Ihrer eigenen Sicherheit nur Zubehör und Ersatzteile, die für das Gerät konstruiert wurden.
- Seien Sie vorsichtig beim Hantieren mit den scharfen Klingen, insbesondere beim Leeren des Behälters und beim Reinigen. Vor dem Entleeren des Behälters muss das Messer aus der Zubereitung entfernt werden. Stellen Sie das Gerät nicht auf dem Mixfuß ab.
- Verwenden Sie den Mixfuß nie in heißem Fett.
- Lassen Sie das Kabel nicht runter hängen und legen oder ziehen Sie es nicht über scharfe Kanten.

- Ziehen Sie den Stecker nicht am Kabel aus der Steckdose.
- Vorsicht mit langen Haaren, Schals, Krawatten, usw. wenn Sie mit dem Gerät arbeiten.
- Halten Sie das Kabel von scharfen und sich drehenden Teilen des Gerätes fern.
- Vorsicht im Umgang mit heißen Speisen.
- Das Gerät ist nur für den privaten Hausgebrauch.

Wenn das Gerät gefallen ist, Sichtbare Schäden aufweist, Funktionsstörungen hat, muss das Gerät sofort vom Stromnetz getrennt werden.

### Austauschen des Stromkabels.

Wenn das Stromkabel oder der Stecker beschädigt sind, darf das Gerät nicht benutzt werden.

Um jegliche Gefahr auszuschließen, muss das Stromkabel in einem autorisiertem Servicecenter von Moulinex ausgetauscht werden (siehe Liste im „Serviceheft“).



## GEBRAUCH

Waschen Sie den Mixfuß **(C)** und die Zubehörteile vor der ersten Inbetriebnahme mit Seifenwasser ab. Spülen Sie sie und trocknen Sie sie ab.

### Mixfuß

- Bringen Sie den Mixfuß **(C)** auf dem Motorblock **(A)** an. Drehen Sie ihn bis zum Einrasten. (Abb. 4)
- Das von Ihnen benutzte Gefäß darf zur Vermeidung eines Überlaufens nur bis höchstens 500ml (15oz) befüllt werden. Der Stabmixer kann nur wirksam arbeiten, wenn die Zubereitung mindestens den unteren Teil des Mixfußes bedeckt.
- Beim Mixen von heißen Zubereitungen muss das Kochgefäß von der Hitzequelle genommen werden. Man erhält ein besseres Mixergebnis, wenn man den Mixfuß **(C)** in dem Gefäß hin- und herbewegt.
- Lassen Sie das Gerät nicht länger als 30 Sekunden in Betrieb und lassen Sie es danach abkühlen.
- Setzen Sie den Mixfuß in die Zubereitung; tauchen Sie dabei nur die Glocke ein, setzen Sie das Gerät in Betrieb und lassen Sie es laufen.

### Mini-Zerkleinerer 150 ml

- Setzen Sie vor der Benutzung des Mini-Zerkleinerers 150 ml das Messer **(E2)** vorsichtig auf die Mittelachse in den Behälter **(E3)**. Geben Sie die Lebensmittel in den Behälter. Setzen Sie den Deckel **(E1)** auf und setzen Sie dann den Motorblock **(A)** darauf. (Abb. 5)
- Abnehmen des Zubehörs nach der Benutzung: Nehmen Sie den Motorblock **(A)** vom Deckel **(E1)** ab und entnehmen Sie vorsichtig das Messer **(E2)** (halten Sie es dabei an seinem Plastikteil fest). Nehmen Sie anschließend die Lebensmittel heraus.
- Der Mini-Zerkleinerer 150 ml ist zum Hacken von Kräutern und Fleisch bestimmt. Mit diesem Zubehör kann man ein rohes 70 g schweres Hühnerfilet in 3 Sekunden klein hacken.

### Quirl (je nach Modell): Abb. 7 F

Maximale Betriebszeit: 2 Minuten

- Stecken Sie den Quirl **(F2)** auf das Getriebe **(F1)**.
- Bringen Sie das Getriebe **(F1)** auf dem Motorblock **(A)** an.
- Drehen Sie ihn bis zum Einrasten.
- Schrauben Sie das Getriebe **(F1)** nach dem Gebrauch ab und nehmen Sie den Quirl **(F2)** ab.

Dieses Zubehör eignet sich zum Emulgieren von Zubereitungen, Schlagen von Eischnee oder Sahne und zum Rühren von Pfannkuchenteig.





## REINIGUNG

- Stecken Sie das Gerät immer aus, bevor Sie es reinigen.
- Der Motorblock darf nicht nass gemacht und nicht ins Wasser getaucht werden. (Abb. 6) Reiben Sie ihn mit einem trockenen oder ganz leicht angefeuchteten Tuch ab.
- Mit Ausnahme des Motorblocks (**A**) können alle Zubehörteile mit heißem Wasser oder in der Spülmaschine gereinigt werden.

Gehen Sie bei der Reinigung vorsichtig mit dem Messer (**E2**) um, da dieses ausgesprochen scharf ist.



## ZUBEHÖR

Bei Ihrem Fachhändler und in den zugelassenen Servicecentern sind folgende Zubehörteile erhältlich:

- Mini-Zerkleinerer 150 ml (**E**): Art.-Nr. MS\_5981762
- Getriebe: Art.-Nr. MS\_0695694
- Mixkrug 0,8 l (**D**): Art.-Nr. MS\_4946320
- Quirl: Art.-Nr. MS\_0695547

Zum Bestellen von Zubehör bringen Sie bitte die Gebrauchsanweisung mit oder nennen Sie die Seriennummer Ihres Geräts (DDXXXXXX oder HBXXXXXX).

### Tun Sie etwas für den Umweltschutz!



Ihr Gerät enthält zahlreiche wieder verwertbare oder recycelbare Materialien.



Bringen Sie das Gerät zur Entsorgung zu einer Ihrer Stadt oder Gemeinde.

Read the instructions carefully before using your appliance for the first time: Liability shall not be accepted for non-compliant use.



## DESCRIPTION

<b>A</b> - Motor unit	<b>E1</b> - Cover
<b>B</b> - On/Off button	<b>E2</b> - Cutter
<b>C</b> - Mixer attachment	<b>E3</b> - Mini-mincer bowl
<b>D</b> - 0.8 L beaker (depending on model)	<b>F</b> - Multi-strand whisk (depending on model)
<b>E</b> - 150 ml mini mincer (depending on model)	<b>F1</b> - Reducer
	<b>F2</b> - Whisk



## SAFETY INSTRUCTIONS

Check that the voltage of your appliance indicated on its rating plate matches that of your electrical installation.

### Any incorrect connection invalidates the warranty.

- Always unplug the appliance from the electrical power supply if it is left unattended and when removing accessories or carrying out maintenance. (fig. 3).  
This appliance is not intended for use by persons (including children) with reduced physical, sensory or mental capacities, or lack of experience and knowledge, unless they have been given supervision or instruction concerning use of the appliance by a person responsible for their safety. Children should be supervised to ensure that they do not play with the appliance. Children must be watched to ensure that they do not play with the appliance.
- Do not hold the cutter of the mixer attachment when the appliance is plugged in. (fig. 2) Ensure that any ties, scarves and long hair do not come into contact with any moving parts of the appliance.
- Always hold the cutter of the 150 ml mini mincer (**E2**) by its support before removing your preparation.
- Do not operate the mixer attachment (**C**) or the mini mincer (**E**) when empty.
- Do not operate the mixer attachment with dry ingredients (walnuts, hazelnuts...).
- Do not use the mini-mincer as a recipient and do not pour boiling water into it. Do not pull on the power cord to unplug it
- Children should be supervised to ensure that they do not play with the mixer.
- Do not touch the moving parts.
- Do not dismantle the appliance yourself. Simply carry out the usual care and cleaning steps as advised.
- For your safety, use only accessories and spare parts designed for your appliance.
- Care must be taken when handling the sharp blades, when emptying the bowl or when cleaning.

### Changing the power cord.

If the power cord or the plug are damaged, do not use the appliance. In order to avoid any danger, have them replaced by an approved Moulinex service centre (see list in the service manual).

This product has been designed for domestic use only. Any commercial use, inappropriate use or failure to comply with the instructions, the manufacturer accepts no responsibility and the guarantee will not apply.



## FIRST USE

Before using for the first time, wash the mixer attachment (C) in and all of the accessories hot water and use washing-up liquid, rinse and dry carefully.

### Mixer attachment

- Screw the mixer attachment (C) onto the motor unit (A). Turn it as far as possible. (fig. 4)
- The recipient you use must not be filled to more than 50cl (15oz) to avoid overflowing. The preparation must at least cover the flared bottom of the mixer attachment to ensure that the mixer operates efficiently.
- Remove the cooking recipient from the source of heat when mixing hot preparations. Do not hesitate to move the mixer attachment (C) around in the recipient to get optimum results.
- Do not operate the appliance for more than 20 seconds consecutively, otherwise let it cool down.
- Place the hand blender shaft in the mixture, immersing only the head, turn the appliance on and leave to blend.
- There is no need to pound the mixture to achieve a good result.

### 150ml mini-mincer

- Before using the 150 ml mini mincer, carefully place the cutter (E2) into the bowl (E3) on the central drive. Place the ingredients in the bowl. Fit the cover (E1) onto the bowl and then fit the motor unit (A) onto it. (fig. 5)
- To remove the accessory after use, remove the motor unit (A) from the cover (E1), then carefully remove the cutter (E2) (holding it by the plastic part), then remove the ingredients.
- This 150 ml mini mincer can be used to chop herbs and mince meat. With this accessory you can mince 70 g of raw chicken fillet in 3 seconds.

### Multi-strand whisk (depending on model) : fig. 7 F

Maximum running time: 2 minutes

- Fit the multi-strand whisk (F2) onto the reducer (F1).
- Fit the reducer (F1) onto the motor unit (A).
- Turn until it is locked in place.
- After use, unscrew the reducer (F1) and remove the whisk (F2).

You can use this accessory to emulsify your preparations, beat egg whites into stiff peaks and make Chantilly cream and pancake batter.



## CLEANING

Always unplug the appliance from the electrical power supply before cleaning.

- Do not spray or immerse the motor unit in water. (fig. 6) Wipe it with a dry or slightly damp cloth.
- All of the accessories, except for the motor unit (A), can be washed in hot water or the dishwasher.

Be careful when cleaning the cutter (E2), it is very sharp.



## ACCESSORIES

You may purchase the following accessories from your dealer or an approved centre:

- 150 ml mini mincer (E): ref MS-5981762. - Reducer : ref MS-0695694
- 0.8L beaker (D): ref MS-4946320. - Multi-strand whisk : ref. MS-0695547

To order accessories, please bring the leaflet with you or indicate your appliance's serial number (DDXXXXXX or HBXXXXXX).



### Help save the environment!



Your appliance contains a number of materials that can be recovered or recycled.



Take them to a local civic waste collection point so that they can be processed.

Lea atentamente las instrucciones antes de utilizar el aparato por primera vez: No se aceptará responsabilidad en caso de utilización no conforme a las instrucciones.

## DESCRIPCIÓN

<b>A</b> - Bloque motor	<b>E1</b> - Tapa
<b>B</b> - Botón Arranque / Parada	<b>E2</b> - Cuchilla
<b>C</b> - Pie mezclador	<b>E3</b> - Recipiente para mini-picadora
<b>D</b> - Vaso graduado 0.8 L (según modelo)	<b>F</b> - Batidor multihilos (según modelo)
<b>E</b> - Mini-picadora 150 ml (según modelo)	<b>F1</b> - Reductor
	<b>F2</b> - Batidor

## CONSEJOS DE SEGURIDAD

- Compruebe que la corriente de alimentación que aparece en la placa indicadora del aparato corresponde a la de la instalación eléctrica.  
**Cualquier error de conexión anularía la garantía.**
- Desconecte siempre su aparato si lo deja sin vigilancia, cuando lo desmonta o durante su mantenimiento. (fig.3)
- Este aparato no está previsto para ser utilizado por personas (incluido los niños) cuyas capacidades físicas, sensoriales o mentales son reducidas, o por personas privadas de experiencia o de conocimiento, excepto si pudieran beneficiarse, por medio de otra persona responsable de su seguridad, de una vigilancia o de instrucciones previas concernientes a la utilización del aparato.
- Conviene vigilar a los niños para asegurarse que no jueguen con el aparato.
- Nunca manipule la cuchilla del pie mezclador si el aparato está enchufado. (fig.2)
- Manipule siempre la cuchilla de la mini-picadora 150 ml (**E2**) por su base antes de tomar su preparación.
- Nunca haga funcionar el pie mezclador (**C**) y la mini-picadora (**E**) en vacío.
- Nunca haga funcionar el pie mezclador con ingredientes secos (nueces, avellanas...).
- No utilice la mini-picadora como recipiente y nunca vierta líquidos hirviendo en su interior.
- Los niños deben recibir supervisión para asegurarse de que no juegan con el pie mezclador.
- No toque las piezas móviles.
- No desmonte el aparato. Sencillamente, aplique los cuidados habituales y los consejos de limpieza.
- Por su propia seguridad, utilice sólo los accesorios y las piezas de repuesto diseñados para su aparato.
- Debe extremar las precauciones al manipular las cuchillas afiladas, al vaciar el recipiente y al limpiar el aparato.

### Cambio del cable de alimentación:

Si el cable de alimentación o el enchufe están dañados, no utilice el aparato. Para evitar cualquier peligro, hágalos reemplazar obligatoriamente por un centro homologado (ver listado en el libreto «Servicio»).

## UTILIZACIÓN

Antes de una primera utilización, limpie el pie mezclador y todos los accesorios con agua caliente jabonosa. Aclárelos y séquelos.



### Pie Mezclador

- Encaje el pie mezclador **(C)** en el bloque motor **(A)** atornillándolo hasta el tope (fig 4)
- El recipiente que usted use debe llenarse a un máximo de 50 cl para evitar desbordamientos. La preparación debe cubrir como mínimo la campana del pie mezclador para garantizar el buen funcionamiento del mismo.
- Retire el recipiente de cocción de la fuente de calor para mezclar las preparaciones calientes. No dude en desplazar el pie mezclador **(C)** en el recipiente para optimizar la mezcla.
- No haga funcionar el aparato durante más de 20 segundos seguidos. Espere a que se enfríe.
- Introduzca el pie de la batidora en la preparación, sumerja sólo la campana, ponga el aparato en marcha y deje que se vaya haciendo la preparación.
- No es necesario machacar la preparación para obtener un buen resultado.

### Mini picadora 150ml

- Antes de utilizar la mini-picadora 150ml, Coloque la cuchilla **(E2)** con precaución en el recipiente **(E3)** sobre el eje central. Coloque los alimentos en el recipiente. Ponga la tapa **(E1)** sobre el recipiente. Luego coloque el bloque motor **(A)** sobre esta (fig.5).
- Para desmontarla después de su utilización, retire el bloque motor **(A)** de la tapa **(E1)** Retire con precaución la cuchilla **(E2)** manipulándola por la parte plástica. Después retirelos alimentos.
- La mini picadora 150 ml le permite picar hierbas y carne. Con este accesorio puede picar 70g de pollo deshuesado en 3 segundos.

### Batidor multihilos (según modelo) : fig.7 F

Tiempo máximo de uso: 2 minutos

- Monte el batidor multihilos **(F2)** con el reductor **(F1)**.
- Coloque el reductor **(F1)** sobre el bloque motor **(A)**.
- Atornille hasta el tope.
- Después de utilizarlo, desatornille el reductor **(F1)** y retire el batidor **(F2)**.

Este accesorio le permitirá emulsionar sus preparados, montar claras a punto de nieve, hacer chantilly o masa para crêpes.



## LIMPIEZA

- Desenchufe siempre el aparato del suministro eléctrico antes de limpiarlo.
- No introduzca nunca el bloque motor en el agua (fig.6). Enjuáguelo con un paño seco o a penas húmedo.
- Los accesorios, con excepción del bloque motor **(A)** se lavan con agua caliente o en el lavavajillas. Preste atención cuando limpie la cuchilla **(D2)**, está extremadamente afilada.



## ACCESORIOS

Usted puede conseguir en su tienda o en cualquier centro concertado los accesorios:

- Mini-picadora 150 ml **(E)**: réf. MS\_5981762 - Reductor: réf. MS\_0695694
- Vaso graduado 0.8L **(D)**: réf. MS\_4946320 - Batidor multihilos: réf. MS\_0695547

Para solicitar accesorios, lleve consigo el folleto o indique el número de serie de su aparato (DDXXXXXX o HBXXXXXX).



### ¡Participemos en la protección del medio ambiente!

Su aparato contiene numerosos materiales valorizables o reciclables.

Llévelo a un punto limpio o en su defecto a un centro de servicio concertado para su correcto tratamiento.

Leia com atenção o manual de instruções antes da primeira utilização do aparelho: Uma utilização não conforme ao manual de instruções liberta o fabricante de qualquer responsabilidade e anula a garantia. Guarde-o para futuras utilizações.

## DESCRIÇÃO

<b>A</b> - Bloco do motor	<b>E1</b> - Tampa
<b>B</b> - Botão ligar/desligar	<b>E2</b> - lâmina
<b>C</b> - Pé de varinha	<b>E3</b> - taça da mini-picadora
<b>D</b> - Copo de 0,8 l (consoante o modelo)	<b>F</b> - Batedor de arame (consoante o modelo)
<b>E</b> - Mini-picadora 150 ml (consoante o modelo)	<b>F1</b> - Redutor
	<b>F2</b> - Batedor

PT

## CONSELHOS DE SEGURANÇA

• Verifique se a tensão de alimentação indicada na placa de características do aparelho é compatível com a sua instalação eléctrica.

**Qualquer erro de ligação anula a garantia.**

• Desligue sempre o aparelho após cada utilização e antes de proceder à sua limpeza. (fig.3)

• Este aparelho não foi concebido para ser utilizado por pessoas (incluindo crianças) cujas capacidades físicas, sensoriais ou mentais se encontram reduzidas, ou por pessoas com falta de experiência ou conhecimento, a não ser que tenham sido devidamente acompanhadas e instruídas sobre a correcta utilização do aparelho, pela pessoa responsável pela sua segurança.

É importante vigiar as crianças por forma a garantir que as mesmas não brinquem com o aparelho.

- Nunca toque na lâmina do pé de varinha quando o aparelho estiver ligado. (fig.2)
- Manuseie sempre a lâmina da mini-picadora de 150 ml (**E2**) pelo suporte antes de retirar a preparação.
- Não utilize o pé de varinha (**C**) nem a mini-picadora (**E**) em vazio.
- Não utilize o pé com ingredientes rijos (nozes, avelãs...).
- Não utilize a mini-picadora como recipiente e nunca deite líquido a ferver no seu interior.
- As crianças devem ser vigiadas de forma a garantir que não brincam com o aparelho.
- Não toque nas peças rotativas.
- Não desmonte o aparelho. Basta cumprir as instruções habituais de limpeza e manutenção, conforme recomendado.
- Para sua própria segurança, utilize apenas acessórios e peças sobressalentes concebidas para o aparelho.
- Tome as devidas precauções aquando da manipulação da lâmina, quando retirar o conteúdo da taça e aquando da limpeza do aparelho.

**Substituição do cabo de alimentação:**

Se o cabo de alimentação ou a ficha se encontrarem de alguma forma danificados, não utilize o aparelho. Para evitar qualquer situação de perigo, os mesmos devem obrigatoriamente ser substituídos por um Serviço de Assistência Técnica autorizado

## UTILIZAÇÃO

Antes da primeira utilização, limpe o pé de varinha (**C**) e todos os acessórios com água e detergente para a loiça. Passe-os por água e seque-os cuidadosamente.

## Varinha mágica

- Insira o pé de varinha **(C)** no bloco do motor **(A)**. Rode até encaixar. fig.4)
- Não deve deitar mais de 50 cl (15 oz) no recipiente que utilizar, para evitar que transborde. A preparação deve cobrir pelo menos a base do pé da varinha para garantir a eficácia do resultado.
- Retire o recipiente de cozedura da fonte de calor antes de passar preparações quentes. Não hesite em mover o pé de varinha **(C)** no recipiente para otimizar a preparação.
- Não utilize o aparelho durante mais de 20 segundos sem interrupções; senão, aguarde pelo seu arrefecimento.
- Coloque o pé de varinha na preparação, mergulhe apenas a base do pé, coloque o aparelho a funcionar e deixe que a preparação seja feita.
- Não vale a pena calcar a preparação para ter um bom resultado.

## Mini-picadora de 150 ml

- Antes de utilizar a mini-picadora de 150 ml, coloque a lâmina **(E2)** com cuidado na taça **(E3)** sobre o eixo central. Deite os alimentos na taça. Coloque a tampa **(E1)** na taça e, de seguida, posicione o bloco do motor **(A)** neste último. (fig.5)
- Para a desmontagem do seu acessório após a utilização, retire o bloco do motor **(A)** da tampa **(E1)** e retire a lâmina com precaução **(E2)** (segurando-a pela parte plástica). De seguida, retire os alimentos.
- Pode utilizar a mini-picadora de 150 ml para picar ervas aromáticas e carne. Com este acessório pode picar 70 g de bifes de frango cru em 3 segundos.

## Batedor de arame (consoante o modelo) : fig.7 F

Tempo máximo de utilização: 2 minutos

- Monte o batedor de arame **(F2)** no redutor **(F1)**.
- Coloque o redutor **(F1)** sobre o bloco do motor **(A)**.
- Enrosque até bloquear.
- Após a utilização, desenrosque o redutor **(F1)** e retire o batedor **(F2)**.

Este acessório irá permitir-lhe emulsionar as suas preparações, bater claras em castelo, chantilly, massa para crepes.



## LIMPEZA

- Desligue sempre o aparelho da tomada antes de limpá-lo.
- Não molhe nem mergulhe o bloco do motor na água. (fig.6) Limpe-o com um pano seco ou ligeiramente húmido.
- Os acessórios, à excepção do bloco do motor **(A)**, podem ser lavados com água quente ou na máquina de lavar loiça. Tome cuidado ao limpar a lâmina **(E2)**, pois é extremamente afiada.



## ACESSÓRIOS

Pode adquirir junto do seu revendedor ou de um Serviço de Assistência Técnica autorizado os seguintes acessórios:

- Mini-picadora 150 ml **(E)**: ref. MS\_5981762
- Redutor : ref MS-0695694
- Copo de 0,8 l **(D)**: ref. MS\_4946320
- Batedor de arame : ref. MS-0695547

Para encomendar acessórios, traga o folheto consigo ou indique o número de série do seu aparelho (DDXXXXXX ou HBXXXXXX).



## Protecção do ambiente em primeiro lugar!

- O seu aparelho contém materiais que podem ser recuperados ou reciclados.
- Entregue-o num ponto de recolha para possibilitar o seu tratamento.

Leggere attentamente le istruzioni per l'uso prima di utilizzare per la prima volta l'apparecchio: un uso non conforme solleverebbe da ogni responsabilità.



## DESCRIZIONE

<b>A</b> - Blocco motore	<b>E1</b> - coperchio
<b>B</b> - Pulsante on/off	<b>E2</b> - coltello
<b>C</b> - Piede mixer	<b>E3</b> - contenitore mini-tritatutto
<b>D</b> - Bicchiere 0,8 l (secondo il modello)	<b>F</b> - Fruste multifilo (secondo il modello)
<b>E</b> - Mini tritatutto 150 ml (secondo il modello)	<b>F1</b> - Riduttore
	<b>F2</b> - Frusta



## CONSIGLI DI SICUREZZA

IT

- Verificare che la tensione d'alimentazione indicata sulla targhetta segnaletica dell'apparecchio corrisponda a quella dell'impianto elettrico utilizzato.  
Ogni errore di collegamento annulla la garanzia.
- Staccare sempre l'apparecchio dall'alimentazione elettrica se è lasciato incustodito e durante le operazioni di smontaggio e di manutenzione. (fig. 3)
- Questo apparecchio non deve essere utilizzato da persone (compresi i bambini) con capacità fisiche, sensoriali o mentali ridotte o da persone prive di esperienza o di conoscenza, a meno che una persona responsabile della loro sicurezza li sorvegli o li abbia preventivamente informati sull'utilizzo dell'apparecchio.
- È opportuno sorvegliare i bambini per assicurarsi che non giochino con l'apparecchio.
- Non maneggiare mai la lama del piede mixer quando l'apparecchio è collegato alla corrente. (fig. 2)
- Maneggiare sempre il coltello del mini-tritatutto 150 ml (**E2**) tenendolo per il suo supporto prima di togliere la preparazione.
- Non fare funzionare il piede mixer (**C**) e il mini-tritatutto (**E**) a vuoto.
- Non fare funzionare il piede mixer con ingredienti secchi (noci, nocciole...).
- Non utilizzare il mini-tritatutto come recipiente e non versarci mai dentro liquidi bollenti.
- Non lasciare che i bambini utilizzino l'apparecchio senza sorveglianza.
- Non toccare mai alcun pezzo in movimento.
- Non smontare mai l'apparecchio. Gli unici interventi consentiti sono la pulizia e le normali operazioni di manutenzione.
- Per sicurezza, utilizzare solo accessori e pezzi di ricambio originali adatti all'apparecchio.
- Prestare attenzione nel manipolare coltelli affilati, nello svuotare il contenitore e durante le operazioni di pulizia.

### Sostituzione del cavo di alimentazione.

Se il cavo di alimentazione o la spina sono danneggiati, non utilizzare l'apparecchio. Per evitare pericoli, farli obbligatoriamente sostituire da un centro autorizzato (vedere elenco nel libretto "Assistenza").



## USO

Prima del primo utilizzo, pulire il piede mixer (**C**) e tutti gli accessori con acqua e sapone. Risciacquare e asciugare.



## Piede mixer

- Incastrare il piede mixer **(C)** sul blocco motore **(A)**. Girare fino a finecorsa. (fig. 4)
- Per evitare che il contenuto trabocchi, non riempire il recipiente con più di 50 cl (15 oz). La preparazione deve coprire come minimo la calotta del piede mixer per garantire l'efficienza dell'apparecchio.
- Togliere il recipiente di cottura dalla fonte di calore prima di frullare delle preparazioni calde. Non esitare a spostare il piede mixer **(C)** nel recipiente per ottimizzare la frullatura.
- Non utilizzare l'apparecchio per più di 20 secondi, se necessario aspettare il suo raffreddamento.
- Mettere il piede mixer nella preparazione, immergere soltanto la campana, mettere in funzione l'apparecchio e lasciare realizzare la preparazione.
- È inutile schiacciare la preparazione per avere un buon risultato.

## Mini tritatutto 150 ml

- Prima di utilizzare il mini tritatutto 150 ml, mettere il coltello **(E2)** con cautela nel contenitore **(E3)** sull'asse centrale. Mettere gli alimenti nel contenitore. Mettere il coperchio **(E1)** sul contenitore poi posizionare il blocco motore **(A)** su di esso.(fig. 5).
- Per lo smontaggio dell'accessorio dopo l'uso, togliere il blocco motore **(A)** del coperchio **(E1)**, togliere con cautela il coltello **(E2)** (tenendolo per la parte in plastica), poi estrarre gli alimenti.
- Questo mini tritatutto 150 ml permette di tritare delle erbe, della carne. Con questo accessorio, è possibile tritare 70 gr di filetto di pollo crudo in 3 secondi.

## Fruste multifilo (secondo il modello) : fig.7 F

Tempo massimo di utilizzo: 2 minuti

- Assemblare le fruste multifilo **(F2)** con il riduttore **(F1)**.
- Posizionare il riduttore **(F1)** sul blocco motore **(A)**.
- Avvitare fino all'arresto completo.
- Dopo l'utilizzo, svitare il riduttore **(F1)** e rimuovere le fruste **(F2)**.

Questo accessorio consente di emulsionare le vostre preparazioni, di montare gli albumi a neve, di montare la panna e di preparare pastella per crêpe.



## PULIZIA

- Prima di pulirlo, assicurarsi che l'apparecchio sia scollegato.
- Non bagnare né immergere in acqua il blocco motore. (fig. 6) Pulirlo con uno straccio asciutto o appena umido.
- Gli accessori, ad eccezione del blocco motore **(A)** possono essere lavati in acqua calda o in lavastoviglie. Fare attenzione al momento della pulizia del coltello **(E2)** perché è estremamente affilato.



## ACCESSORI

È possibile procurarsi presso il proprio rivenditore o un centro autorizzato gli accessori:

- Mini tritatutto 150 ml **(E)**: rif. MS\_5981762
- Riduttore rif. MS\_0695694
- Bicchieri 0,8 l **(D)** rif. MS\_496320
- Fruste multifilo rif. MS\_0695547

Attenzione: per ordinare gli accessori, presentare il presente manuale o comunicare il codice dell'apparecchio (DDXXXXXX o HBXXXXXX).



### Partecipiamo alla protezione dell'ambiente!

- Questo apparecchio contiene numerosi materiali valorizzabili o riciclabili.
- Portarlo in un punto di raccolta perché sia effettuato il suo trattamento.

Læs brugsanvisningen omhyggeligt igennem, før apparatet tages i brug første gang. Producenten påtager sig intet ansvar for brug, der ikke er i overensstemmelse med instruktionerne.



## BESKRIVELSE

<b>A</b> - Motorblok	<b>E1</b> - låg
<b>B</b> - On/off knap	<b>E2</b> - kniv
<b>C</b> - Mixerfod	<b>E3</b> - skål mini-hakker
<b>D</b> - Bæger 0,8 l (afhængig af model)	<b>F</b> - Pisker (afhængig af model)
<b>E</b> - Mini-hakker 150 ml (afhængig af model)	<b>F1</b> - Tragt
	<b>F2</b> - Piskeris



## SIKKERHEDSANVISNINGER

DA

- Kontroller at spændingen anført på apparatets typeskilt svarer til el-installations spænding. **Garantien bortfalder ved tilslutning til forkert spænding.**
- Tag altid apparatets stik ud, når det ikke er under opsyn og før afmontering eller vedligeholdelse. (fig.3)
- Dette apparat er ikke beregnet til at blive brugt af personer (herunder børn), hvis fysiske, sensoriske eller mentale evner er svækkede eller af personer blottet for erfaring eller kendskab, med mindre de er under opsyn eller har modtaget forudgående instruktioner om brugen af apparatet af en person, der er ansvarlig for deres sikkerhed.
- Børn skal være under opsyn for at sikre, at de ikke leger med apparatet.
- Håndter aldrig mixerfodens kniv, når apparatets stik er sat i. (fig.2)
- Tag altid fat om 150 ml mini-hakkerens kniv (**E2**) ved holderen, før tilberedningen tages ud.
- Start aldrig mixerfoden (**C**) eller mini-hakkeren (**E**) uden fødevarer.
- Brug ikke mixerfoden til tørre ingredienser (valnødder, hasselnødder...).
- Brug ikke mini-hakkeren som beholder og hæld aldrig en kogende væske ned i den.
- Børn skal overvåges med henblik på at sikre, at de ikke leger med produktet.
- Rør ikke ved bevægelige dele.
- Forsøg ikke selv på at adskille produktet. Udfør de almindelige vedligeholdelses- og rengøringstrin som foreskrevet.
- For din egen sikkerheds skyld bør du kun berytte tilbehør og reservedele, der er designet til apparatet.
- Udvis forsigtighed ved håndtering af skarpe knive, ved tømning af skålen og i forbindelse med rengøring.

### Udskiftning af el-ledningen:

Brug ikke apparatet, hvis el-ledningen eller stikket er beskadiget. For at undgå at der opstår farlige situationer, skal de udskiftes af et autoriseret Moulinex serviceværksted (se listen i «servicehæftet»).



## BRUG

Vask mixerfoden (**C**) og alle tilbehørsdelene, før apparatet tages i brug første gang. Skyl dem og tør dem af.

## Mixerfod

- Sæt mixerfoden (C) på motorblokken (A). Drej indtil anslag. (fig.4)
- Den benyttede beholder må ikke påfyldes med mere end 50 cl med henblik på at forebygge overfyldning. Tilberedningen skal dække mindst mixerfodens klokke for at sikre effektiv drift af produktet.
- Hvis der mixes varme retter, skal gryden tages væk fra varmekilden. Bevæg mixerfoden (C) rundt i gryden/skålen for at mixe optimalt.
- Brug ikke apparatet uafbrudt i over 30 sekunder, men vent til det er kølet af.
- Før stavblenderen ned i tilberedningen, således at kun blenderhovedet er dyppet ned, start apparatet og lad det bare køre.
- Det er unødvendigt at støde tilberedningen for at få et godt resultat.

## Mini-hakker 150ml

- Før 150 ml mini-hakkeren tages i brug, skal kniven (E2) sættes forsigtigt ned i skålen (E3) på den centrale akse. Kom fødevarerne ned i skålen. Sæt låget (E1) på skålen og sæt dernæst motorblokken (A) på låget. (fig.5)
- Efter brug afmonteres tilbehøret ved at tage motorblokken (A) af låget (E1), tage kniven (E2) forsigtigt ud (ved at tage fat om delen i plastic) og dernæst tage fødevarerne ud.
- Med denne 150 ml mini-hakker kan man hakke krydderurter og kød. Man kan bruge tilbehørsdelen til at hakke 70 g rå kyllingefilet på 3 sekunder.

## Pisker (modelafhængigt) : fig.7 F

Maksimal brugstid: 2 minutter

- Sæt piskeriset (F2) på tragten (F1).
  - Sæt tragten (F1) på motordelen (A).
  - Skru helt i bund.
  - Efter brug skrues tragten (F1) af og piskeriset tages af (F2).
- Denne tilbehørsdel giver mulighed for at piske ingredienser sammen, piske æggeghvider, flødeskum og pandekagedej.



## RENGØRING

- Fjern altid apparatet fra stikkontakten før rengøring.
- Skyl ikke motorblokken under rindende vand og dyp den ikke ned i vand. (fig.6) Tør den af med en tør eller let fugtig klud.
- Tilbehørsdelene, med undtagelse af motorblokken (A), kan vaskes i varmt vand eller i opvaskemaskine.



## TILBEHØRSDELE

Hos forhandleren eller et autoriseret serviceværksted kan man købe følgende tilbehør:

- Mini-hakker 150 ml (E): Varenr. MS\_5981762
- Bæger 0.8 l (D): Varenr. MS\_4946320
- Tragt : ref MS-0695694
- Pisker : ref. MS-0695547

Du kan bestille tilbehør ved at medbringe brochuren og oplyse apparatets serienummer (DDXXXXXX eller HBXXXXXX).



## Vi skal alle være med til at beskytte miljøet!



Apparatet indeholder mange materialer, der kan genvindes eller genbruges.



Bring det til et specialiseret indsamlingscenter for genbrug, når det ikke skal bruges mere.

Läs noggrant igenom bruksanvisningen innan det första användningstillfället: vi fråntar oss allt ansvar vid användning som inte följer anvisningarna.



## BESKRIVNING

<b>A</b> - Motorenhet	<b>E1</b> - lock
<b>B</b> - Knapp on/off (på/av)	<b>E2</b> - kniv
<b>C</b> - Mixerfot	<b>E3</b> - skål minihackare
<b>D</b> - Bägare 0,8 l (beroende på modell)	<b>F</b> - Ballongvisp (beroende på modell)
<b>E</b> - Minihackare 150 ml (beroende på modell)	<b>F1</b> - Fäste
	<b>F2</b> - Visp



## SÄKERHETSFORESKRIFTER

- Kontrollera att nätspänningen som anges på apparatens märkskylt överensstämmer med din elektriska installation.  
All felaktig anslutning upphäver garantin.
- SV** • Koppla alltid ur apparaten när den lämnas utan tillsyn, för att ta av tillbehör och vid rengöring. (bild 3)
- Denna apparat är inte avsedd att användas av personer (inklusive barn) som inte klarar av att hantera elektrisk utrustning, eller av personer utan erfarenhet eller kännedom, förutom om de har erhållit, genom en person ansvarig för deras säkerhet, en övervakning eller på förhand fått anvisningar angående apparatens användning.
- Barn måste övervakas av en vuxen för att säkerställa att barnen inte leker med apparaten.
- Rör aldrig vid mixerfotens kniv när apparaten är ansluten. (bild 2)
- Ta alltid tag i fattaningen på minihackarens kniv 150 ml (**E2**) innan tillredningen tas ur.
- Kör inte mixerfoten (**C**) eller minihackaren (**E**) tom.
- Använd inte mixerfoten till torra ingredienser (nötter, hasselnötter...).
- Använd inte minihackaren som kärl och håll aldrig kokande vätskor i den.
- Låt inte barnen leka med apparaten.
- Vidrör inte rörliga delar.
- Ta inte själv isär apparaten. Utför endast skötsel och rengöring enligt anvisningarna.
- Använd för säkerhets skull endast tillbehör och reservdelar som har konstruerats för apparaten.
- Var försiktig vid hantering av de vassa knivarna då du tömmer eller diskar skålen.

### Byte av sladden:

Om sladden eller stickkontakten skadats, använd inte apparaten. För att undvika all fara är det nödvändigt att de byts ut av en godkänd Moulinex serviceverkstad (se listan i foldern "Service").



## ANVÄNDNING

Diska mixerfoten (**C**) och alla tillbehör innan det första användningstillfället. Skölj och torka dem.



## Mixerfot

- Sätt fast mixerfoten (C) på motorenheten (A). Vrid ända till spärren. (bild 4)
- Kärlet som du använder får inte fyllas till mer än 50 cl så att det inte blir överfyllt. Ingredienserna skall täcka minst mixerfotens knivblad för att mixern ska arbeta effektivt.
- Ta av kokkärlet från värmekällan innan du mixer varma tillagningar. Tveka inte att förflytta mixerfoten (C) i kärlet för en optimal mixning.
- Kör inte apparaten i mer än 30 sekunder, vänta därefter tills den svalnat.
- Placera mixerfoten i tillredningen, doppa endast ner knivbladen, starta apparaten och låt den sköta tillredningen.
- Du behöver inte föra mixerstaven uppåt och neråt i tillredningen för att få ett bra resultat.

## Minihackare 150 ml

- Innan användning av minihackaren 150 ml, placera försiktigt kniven (E2) i skålen (E3) på mittaxeln. Lägga i ingredienserna i skålen. Sätt på locket (E1) på skålen, placera därefter motorenheten (A) på det (bild 5).
- För att ta isär tillbehöret efter användning, ta av motorenheten (A) från locket (E1), ta försiktigt ur kniven (E2) (genom att hålla i plastdelen) ta därefter ur ingredienserna.
- Med detta tillbehör kan du hacka 70 g rå kycklingfilé på 3 sekunder.

## Ballongvisp (beroende på modell) : fig.7 F

Max. körtid: 2 minuter

- Montera ballongvispen (F2) på fästet (F1).
  - Sätt fast fästet (F1) på motorenheten (A).
  - Skruva åt ordentligt.
  - Skruva av fästet (F1) när du är färdig och ta av vispen (F2).
- Förenkla förberedelserna med det här tillbehöret. Vispa äggvitor till ett hårt skum, vispa gräddes och gör pannkakssmet.



## RENGÖRING

- Dra alltid ut sladden från strömkällan innan rengöring.
  - Spola inte av och doppa inte ner motorenheten i vatten. (bild 6) Torka av den med en torr eller något fuktig trasa.
  - Tillbehören, med undantag av motorenheten (A), kan diskas i varmt vatten eller i diskmaskin.
- Var försiktig när du diskar kniven (E2), den är extremt vass.**



## TILLBEHÖR

Du kan köpa följande tillbehör hos din återförsäljare eller på en godkänd serviceverkstad :

- Minihackare 150 ml (E) : artikelnummer MS\_5981762
- Bägare 0,8 l (D) : artikelnummer MS\_4946320
- Fäste : ref MS-0695694
- Ballongvisp : ref. MS-0695547

Ta med dig broschyren eller notera apparatens serienummer (DDXXXXXX eller HBXXXXXX) vid beställning av tillbehör.

## Hjälp till att skydda miljön



Din apparat innehåller värdefulla material som kan återanvändas eller återvinnas.



Lämna den på en återvinningsstation eller på en godkänd serviceverkstad.

Les bruksanvisningen grundig før du bruker apparatet første gang: Bruk i strid med bruksanvisningen fritar produsenten for ethvert ansvar.



## BESKRIVELSE

**A** - Motorenhet

**B** - Av/på-knapp

**C** - Mixerfot

**D** - Beger 0,8 l (avhengig av modell)

**E** - Minikvern 150 ml (avhengig av modell)

**E1** - lokk

**E2** - kniv

**E3** - beholder til minikvern

**F** - Flerbladsvisp (avhengig av modell)

**F1** - Reduksjonsenhet

**F2** - Visp



## SIKKERHETSÅD

- Kontroller at tilførselsspenningen angitt på apparatets merkeskilt stemmer overens med strømmen i ditt elektriske anlegg.

**Enhver tilkoblingsfeil opphever garantien.**

- Koble alltid apparatet fra strømtilførselen hvis det står uten tilsyn, og under demontering og vedlikehold. (fig.3)
- Dette apparatet er ikke ment for personer (inkl. barn) med nedsatte fysiske, sensoriske eller psykiske evner, eller uerfarne personer, med mindre de får tilsyn eller forhåndsinstruksjoner om anvendelsen av apparatet fra en person med ansvar for deres sikkerhet.
- Barn skal holdes under tilsyn for å sikre at barnet ikke bruker apparatet til lek.
- Ikke rør skjærekniven på mikserstaven når apparatet er koblet til. (fig.2)
- Ta alltid kniven på minikvernen 150 ml (**E2**) ut etter foten før tilberedningen tas ut.
- La ikke mikserfoten (**C**) og minikvernen (**E**) gå på tomgang.
- Bruk ikke mikserfoten til tørre ingredienser (valnøtter, hasselnøtter ...).
- Bruk ikke minikvernen som beholder, og hell aldri kokende væske i den.
- Barn må være under oppsyn for å sikre at de ikke leker med mikseren.
- Ikke rør deler som er i bevegelse.
- Ikke demonter apparatet selv. Utfør de vanlige vedlikeholds- og rengjøringstiltakene som anbefales.
- For din egen sikkerhet, bruk kun tilbehør og reservedeler som er produsert for ditt apparat.
- Vær forsiktig når du håndterer den skarpe kniven, når du tømmer beholderen og ved rengjøring.

### Erstatte strømledningen :

Hvis strømledningen eller støpselet er skadet må du ikke bruke apparatet. For å unngå enhver fare må du la dem repareres av et godkjent servicesenter for Moulinex (se listen i servicehåndboken "service").



## BRUK

Før første gangs bruk må mikserfoten (**C**) og alle tilbehørsdelene vaskes med såpevann. Skyll og tørk dem.

## Mikserfot

- Sett mikserfoten (C) på motorblokken (A). Vri inntil den låser seg. (fig.4)
- Beholderen du bruker må høyst fylles med 50 cl (15 oz) for å unngå at tilberedningen renner over. Tilberedningen må minst dekke mikserens nederste del for at mikseren skal fungere effektivt.
- Ta kokekaret bort fra varmekilden når du mikser varme tilberedninger. Flytt gjerne mikserfoten (C) rundt i bollen for å optimalisere blandeeffekten.
- Bruk ikke apparatet i over 30 sekunder, ellers må du vente til det har avkjølt seg.
- Sett mikserfoten i tilberedningen, dypp kun halvkulen ned i blandingen, slå på apparatet og miks.
- Det er unødvendig å bevege mikserfoten opp og ned i blandingen for å oppnå et godt resultat.

## Minikvern 150 ml

- Før du bruker minikvernen 150 ml, sett kniven (E2) forsiktig i beholderen (E3) på den sentrale akselen. Legg matvarene i beholderen. Sett lokket (E1) på beholderen, og sett deretter motorblokken (A) på beholderen. (fig.5)
- Ta motorblokken (A) av lokket (E1) når du demonterer tilbehøret etter bruk. Ta forsiktig kniven (E2) ut (hold den i plastdelen), og ta deretter ut matvarene.
- Med minikvernen 150 ml kan du kverne urter og kjøtt. Med denne tilbehørsdelen kan du kverne 70 g rå kyllingfilet på 3 sekunder.

## Flerbladet visp (Avhengig av modell) : fig.7 F

Maksimal brukstid: 2 minutter

- Monter den flerbladede vispen (F2) sammen med reduksjonsenheten (F1).
- Plasser reduksjonsenheten (F1) på motorenheten (A).
- Skru den helt på plass.
- Etter bruk, skru løs reduksjonsenheten (F1) og fjern vispen (F2).

Denne tilbehørsdelen brukes til å vispe, lage piskede eggehviter, pisket krem og pannekakerøre.



## RENGJØRING

- Koble alltid apparatet fra strømtilførselen før rengjøring.
- Ne Sprut aldri vann på motorblokken, og dypp den aldri ned i vann. (fig.6) Tørk den med en tørr eller lett fuktig klut.
- Tilbehørsdelene, med unntak av motorblokken (A), vaskes i varmt vann eller i oppvaskmaskin. Vær forsiktig når du rengjør kniven (E2), den er meget skarp.



## TILBEHØRSDELER

Du kan skaffe følgende tilbehørsdeler hos din forhandler eller et godkjent servicesenter:

- Minikvern 150 ml (E): ref. MS\_5981762
- Reduksjonsenhet : ref MS-0695694
- Beger 0,8 l (D): ref. MS\_4946320
- Flerbladsvisp : ref. MS-0695547

For å bestille tilbehør, ta med brosjyren eller noter ned ditt apparats serienummer (DDXXXXXX eller HBXXXXXX).



### Ta del i miljøvern

- Apparater inneholder mange gjenvinnbare og resirkulerbare materialer.
- Ta det med til et oppsamlingssted slik at avfallet kan behandles.

Lue käyttöohjeet huolella ennen ensimmäistä käyttökertaa: Valmistaja ei ole vastuussa ohjeiden vastaisesta käytöstä.



## KUVAUS

**A** - Moottorirunko  
**B** - Käynnistys/sammutuspainike  
**C** - Sekoitusjalka  
**D** - Kulho 0.8 L (mallista riippuen)  
**E** - Pienoissilppuri 150 ml (mallista riippuen)

**E1** - Kanssi  
**E2** - Terä  
**E3** - kulho pienoissilppuri  
**F** - Vispilä (mallista riippuen)  
**F1** - Supistin  
**F2** - Vispilä



## TURVAOHJEITA

- Tarkasta, että laitteen arvokilvessä annettu jännite vasta sähköverkon jännitettä.  
**Virheellinen liitäntä kumoaa takuun.**
- Irrota laite aina sähköverkosta, jos sitä ei pidetä silmällä ja kun sille tehdään purku- tai huoltotoimenpiteitä. (kuva3)
- Tätä laitetta ei ole tarkoitettu sellaisten henkilöiden (mukaan luettuina lapset) käytettäväksi, joiden fyysinen, aistimellinen tai älyllinen kapasiteetti on rajoittunut, eikä myöskään sellaisten henkilöiden käyttöön, joilla ei ole tarvittavia tietoja tai kokemusta, elleivät he ole saaneet heidän turvallisuudestaan vastaavan henkilön käyttöä koskevaa ohjausta.
- FI** • Lapsi on pidettävä silmällä, jotta he eivät leiki laitteella.
- Älä käsittele sekoitusjalan terää, kun laite on kytketty sähköverkkoon. (kuva2)
- Käsittele pienoissilppurin 150 ml (**E2**) terää aina sen tuesta ennen valmisteen ottamista pois.
- Älä käytä sekoitusjalkaa (**C**) ja pienoissilppuri (**E**) tyhjänä.
- Älä käytä sekoitusjalkaa kuivien aineiden kanssa (pähkinät, maapähkinät...).
- Älä käytä pienoissilppuria astiana äläkä koskaan kaada kiehuvaa nestettä siihen.
- Lasten ei saa antaa leikkiä sekoittimella.
- Älä koske liikkuviin osiin.
- Älä pura laitetta. Mikäli laitteessa ilmenee vikaa tai se vioittuu se tulee toimittaa valtuutettuun huoltopalveluun. Laitetta ei saa korjata itse.
- Varmista turvallisuus käyttämällä vain tälle laitteelle tarkoitettuja lisälaitteita ja varaosia.
- Käsittele teriä erityisen varoen.

### Sähköjohdon vaihtaminen:

Jos sähköjohto tai pistoke on vahingoittunut, laitetta ei saa käyttää. Vaarojen välttämiseksi ne on vaihdattava valtuutetussa valtuutetussa huoltopalvelussa (katso listaa kirjassessa «huolto»).



## KÄYTTÖ

Sekoitusjalka sekä kaikki lisälaitteet on pestävä huolellisesti ennen ensimmäistä käyttökertaa. Huuhtelee ja kuivaa ne.



## Sekoitusjalka

- Kiinnitä sekoitusjalka (C) moottorirunkoon (A). Käännä pysäyttäjään asti. (kuva 4)
- Sekoita korkeintaan 50 cl kerrallaan. Valmisteen on peitettävä vähintään kulhon pohja, jotta sekoitin toimisi tehokkaasti.
- Siirrä kattila pois liedeltä ennen kuin käynnistät sekoittimen. Ihanteellisen lopputuloksen aikaan saamiseksi sekoitusjalkaa olisi hyvä liikutella valmisteessa.
- Älä käytä laitetta yli 20 sekuntia, anna laitteen jäähtyä ennen sen uudelleen käynnistämistä.
- Laita sekoitusvarsi valmisteeseen, käynnistä laite.
- Raaka-aineita ei tarvitse survoa ennen laitteen käynnistämistä.

## Pienoissilppuri 150ml

- Ennen pienoissilppurin 150 ml käyttöä on terä (E2) laitettava varovasti kulhoon (E3) keskiakselille. Laita ruoka-aineet kulhoon. Laita kansi (E1) kulholle ja aseta sitten moottorirunko (A) sen päälle. (kuva 5)
- Käytön jälkeen lisälaitteen irrottamiseksi on irrotettava moottorirunko (A) kannelta (E1). poista terä (E2) varovasti (pidä kiinni sen muoviosista), ota sitten ruoka-aineet pois.
- 150 ml:n pienoissilppurin avulla voi silputa yrttejä ja lihaa. Tämän lisälaitteen avulla voi silputa 70 g raakoja kanan rintafileitä kolmessa sekunnissa.

## Vispilä (mallista riippuen) : kuva 7 F

Maksimi käyntiaika: 2 minuuttia

- Liitä vispilä (F2) ja supistin (F1).
- Aseta supistin (F1) moottorirungolle (A).
- Kierrä pysäyttäjään saakka.
- Kierrä käytön jälkeen supistin (F1) irti ja ota vispilä (F2) pois.

Tämän lisälaitteen avulla voi valmistaa emulsioita, vatkata munanvalkuaiset kovaksi vaahdoksi sekä valmistaa kermavaahtoa ja lettutaikinaa.



## PUHDISTUS

- Irrota laite pistorasiasta ennen puhdistusta.
  - Älä kastele tai upota moottorirunkoa veteen. (kuva 6) Pyyhi se kuivalla tai kevyesti kostutetulla kankaalla.
  - Lisälaitteet, moottorirunkoa (A) lukuun ottamatta voi pestä kuumalla vedellä tai astianpesukoneessa.
- Ole varovainen puhdistaussasi terää (E2), se on erittäin terävä.



## LISÄLAITTEET

Voit hankkia jälleenmyyjältäsi tai valtuutetusta keskuksesta seuraavat lisälaitteet:

- Pienoissilppuri 150 ml (E) : viite. MS\_5981762
- Supistin viite. MS\_0695694
- Kulho 0.8L (D) : viite. MS\_4946320
- Vispilä viite. MS\_0695547

Jos haluat tilata lisälaitteita, näytä myyjälle tämä lehtinen tai mainitse laitteen valmistusnumero (DDXXXXXX tai HBXXXXXX).



## Edistäkäämme ympäristönsuojelua!



Laitteessa on paljon arvokkaita ja kierrätettäviä materiaaleja.



Toimita laite keräyspisteeseen, jotta se käsitellään asianmukaisesti.

Διαβάστε προσεκτικά τις οδηγίες χρήσης πριν χρησιμοποιήσετε για πρώτη φορά τη συσκευή σας : η κατασκευάστρια εταιρεία δεν φέρει καμία ευθύνη σε περίπτωση μη τήρησης των οδηγιών αυτών.



## ΠΕΡΙΓΡΑΦΗ

<b>A</b> - Σώμα συσκευής	<b>E1</b> - καπάκι
<b>B</b> - Διακόπτης on/off	<b>E2</b> - μαχαίρι
<b>C</b> - Ράβδος μίξερ	<b>E3</b> - δοχείο μικρού κόπτη
<b>D</b> - Κύπελλο 0,8 λίτρων (ανάλογα με το μοντέλο)	<b>F</b> - Σύρμα (ανάλογα με το μοντέλο)
<b>E</b> - Μικρός κόπτης 150 ml (ανάλογα με το μοντέλο)	<b>F1</b> - Λαβή
	<b>F2</b> - Σύρμα



## ΣΥΜΒΟΥΛΕΣ ΑΣΦΑΛΕΙΑΣ

Βεβαιωθείτε ότι η ηλεκτρική τάση που αναγράφεται πάνω στην επικέτα χαρακτηριστικών της συσκευής είναι ίδια με αυτήν της ηλεκτρικής σας εγκατάστασης.

**Οποιοδήποτε σφάλμα στη σύνδεση ακυρώνει την εγγύηση.**

- Να αποσυνδέετε πάντοτε τη συσκευή από το ρεύμα εάν την αφήνετε δίχως επίβλεψη και κατά τη διάρκεια των εργασιών αποσυναρμολόγησης και συντήρησης. (εικ. 3)
- Η παρούσα συσκευή δεν προορίζεται προς χρήση από άτομα (συμπεριλαμβανομένων των παιδιών) των οποίων η σωματική, αισθητήρια ή πνευματική ικανότητα είναι μειωμένη, ή από άτομα χωρίς εμπειρία ή γνώση ως προς τη χρήση, εκτός εάν τα άτομα αυτά βρίσκονται υπό επίβλεψη ή ακολουθούν πρότερες οδηγίες που αφορούν στη χρήση της συσκευής από κάποιο άτομο που είναι υπεύθυνο ως προς την ασφάλειά τους.
- Τα παιδιά πρέπει να βρίσκονται υπό επίβλεψη προκειμένου να διασφαλιστεί ότι δεν θα χρησιμοποιήσουν τη συσκευή ως παιχνίδι.
- Μην αγγίζετε ποτέ το μαχαίρι του μίξερ ενώ η συσκευή είναι συνδεδεμένη στο ρεύμα. (εικ. 2)
- Να κρατάτε πάντοτε το μαχαίρι του μικρού κόπτη 150 ml (**E2**) από τη βάση του προτού αφαιρέσετε το μείγμα.
- Μη θέτετε σε λειτουργία το ράβδος μίξερ (**C**) και τον μικρό κόπτη (**E**) ενώ είναι άδεια.
- Μη θέτετε σε λειτουργία το μίξερ σας με ξηρά υλικά (καρύδια, φουντούκια...).
- Μη χρησιμοποιείτε τον μικρό κόπτη ως δοχείο και μη ρίχνετε ποτέ καυτό υγρό μέσα σε αυτόν.
- Μην επιτρέπετε στα παιδιά να χρησιμοποιούν τον αναμείκτη χωρίς επίβλεψη.
- Μην αγγίζετε ποτέ τα κινούμενα εξαρτήματα.
- Μην αποσυναρμολογείτε ποτέ τη συσκευή, οι μόνες παρεμβάσεις που θα χρειαστεί να κάνετε είναι οι συνήθεις εργασίες καθαρισμού και συντήρησης.
- Για την ασφάλειά σας, να χρησιμοποιείτε μόνο γνήσια εξαρτήματα και ανταλλακτικά που είναι κατάλληλα για τη συσκευή σας.
- Πρέπει να είστε προσεκτικοί κατά τον χειρισμό των αιχμηρών συστημάτων λεπίδων κατά το άδειασμα του μπολ και κατά τον καθαρισμό.

**Αντικατάσταση του ηλεκτρικού καλωδίου.**

Αν το ηλεκτρικό καλώδιο ή το φις πάθει ζημιά, μη χρησιμοποιείτε άλλο τη συσκευή σας. Προκειμένου να αποφύγετε κάθε κίνδυνο, θα πρέπει να ζητήσετε οπωσδήποτε την αντικατάσταση του εξαρτήματος που έχει υποστεί ζημιά σε ένα εξουσιοδοτημένο κέντρο



## ΧΡΗΣΗ

Πριν από την πρώτη χρήση, καθαρίστε τη ράβδο μίξερ (C) και όλα τα εξαρτήματα με σαπουνάδα. Ξεπλύνετε και στεγνώστε τα.

### Στέλεχος μίξερ

- Προσαρμόστε τη ράβδο μίξερ (C) πάνω στο σώμα της συσκευής (A). Περιστρέψτε έως να βιδώσει εντελώς. (εικ. 4)
- Το σκεύος που χρησιμοποιείτε πρέπει να είναι γεμάτο το πολύ έως 50 cl (15 oz) για να αποφευχθεί η υπερχειλίση. Το μείγμα θα πρέπει να καλύπτει τουλάχιστον το μέρος του στελέχους μίξερ που έχει κυκλικό σχήμα για να είναι εγγυημένη η αποτελεσματικότητα του μίξερ.
- Απομακρύνετε το δοχείο μαγειρέματος από την πηγή θερμότητας πριν από την ανάμιξη ζεστών παρασκευασμάτων. Μετακινήστε τη ράβδο μίξερ (C) μέσα στο δοχείο για να βελτιστοποιήσετε την ανάμιξη.
- Μη χρησιμοποιείτε τη συσκευή σας για πάνω από 20 δευτερόλεπτα. Περιμένετε να κρυώσει προτού συνεχίσετε.
- Τοποθετήστε το στέλεχος μίξερ μέσα στο μείγμα. βυθίστε μόνο το κωνοειδές εξάρτημα, θέστε τη συσκευή σε λειτουργία και αφήστε να ολοκληρωθεί η επεξεργασία.
- Δεν χρειάζεται να πολτοποιήσετε το μείγμα να επιτευχθεί καλό αποτέλεσμα.

### Μικρός κόπτης 150 ml

- Προτού χρησιμοποιήσετε τον μικρό κόπτη 150 ml, τοποθετήστε το μαχαίρι (E2) με προσοχή μέσα στο μπολ (E3) πάνω στον κεντρικό άξονα. Τοποθετήστε τις τροφές μέσα στο μπολ. Τοποθετήστε το καπάκι (E1) πάνω στο μπολ και στη συνέχεια τοποθετήστε το σώμα της συσκευής (A) πάνω σε αυτό. (εικ. 5)
- Για την αποσυναρμολόγηση του εξαρτήματος μετά από την παρασκευή του μείγματος, αφαιρέστε το σώμα της συσκευής από το καπάκι (E1), στη συνέχεια αφαιρέστε με προσοχή το μαχαίρι (E2) (κρατώντας το από το πλαστικό τμήμα του) και έπειτα αφαιρέστε το μείγμα.
- Με τον μικρό κόπτη 150 ml μπορείτε να ψιλοκόψετε χόρτα, κρέας. Με το εξάρτημα αυτό, μπορείτε να ψιλοκόψετε 70 γρ. ωμού φιλέτου κοτόπουλου σε 3 δευτερόλεπτα.

### Σύρμα (ανάλογα με το μοντέλο) : εικ.7 F

Μέγιστος χρόνος χρήσης: 2 λεπτά

- Συναρμολογήστε το σύρμα (F2) με τη λαβή (F1).
- Τοποθετήστε τη λαβή (F1) επάνω στην κεντρική μονάδα (A).
- Βιδώστε ως το τέρμα.
- Μετά τη χρήση, ξεβιδώστε τη λαβή (F1) και βγάλτε το σύρμα (F2).

Αυτό το εξάρτημα επιτρέπει το χτύπημα μειγμάτων, την παρασκευή μαρέγκας, σαντιγί και ζύμης για κρέπες.



## ΚΑΘΑΡΙΣΜΟΣ

- Πριν από τον καθαρισμό, βεβαιωθείτε ότι η συσκευή είναι αποσυνδεδεμένη από το ρεύμα.
- Μην περιχύνετε το σώμα της συσκευής με νερό, ούτε και να το βυθίζετε με νερό. (εικ. 6) Σκουπίστε τη συσκευή με ένα στεγνό ή ελαφρώς βρεγμένο πανί.
- Τα εξαρτήματα, εκτός από το σώμα της συσκευής (A), πλένονται με ζεστό νερό ή στο πλυντήριο πιάτων.

Να είστε προσεκτικοί κατά τον καθαρισμό του μαχαριού (E2), είναι εξαιρετικά αιχμηρό.



## ΕΞΑΡΤΗΜΑΤΑ

Μπορείτε να προμηθευτείτε από το κατάστημα όπου αγοράσατε τη συσκευή σας ή από ένα εξουσιοδοτημένο κέντρο σέρβις τα εξαρτήματα:

- Μικρός κόπτης 150 ml (E) : κωδ. MS\_5981762      - Λαβή : ref MS-0695694
- Κύπελλο 0,8 λίτρων (D) : κωδ. MS\_4946320      - Σύρμα : ref. MS-0695547

Προσοχή, για να παραλάβετε ένα εξάρτημα, προσκομίστε το παρόν εγχειρίδιο ή ενημερώστε μας ως προς τον τύπο κωδικού της συσκευής σας (DDXXXXXX ή HBXXXXXX).



### Συμβάλλουμε στην προστασία του περιβάλλοντος



Η συσκευή σας περιέχει πολλά αξιοποιήσιμα ή ανακυκλώσιμα υλικά.



Παραδώστε τη σε ένα κέντρο διαλογής το οποίο θα αναλάβει την επεξεργασία της.



Cihazınızı kullanmadan önce kullanma talimatlarını dikkatlice okuyun: hatalı kullanım durumunda sorumluluk kabul edilmez.



## TANIM

<b>A</b> - Motor bloğu <b>B</b> - Açma/Kapama butonu <b>C</b> - Blender ayağı <b>D</b> - Ölçekli kap 0,8 L (modele göre) <b>E</b> - Mini doğrayıcı 150 ml (modele göre)	<b>E1</b> - kapak <b>E2</b> - bıçak <b>E3</b> - mini doğrayıcı haznesi <b>F</b> - Çok saplı çırpıcılar (modele göre) <b>F1</b> - Redüktör <b>F2</b> - Çırpıcı
---	--



## GÜVENLİK TAVSİYELERİ

• Cihazınızın üzerindeki bilgi plakasında belirtilmiş elektrik geriliminin evinizdeki şebeke ile aynı olduğundan emin olun.

**Bağlantıyla ilgili her türlü hata garanti kapsamı dışında kalır.**

• Cihazın başında durmadığınızda ve sökme veya bakım işlemleri yapılırken mutlaka elektrik bağlantısını sökün. **(resim 3)**

• Bu cihaz, fiziksel, duyuşsal veya zihinsel kapasiteleri azalmış (çocuklar dahil) veya deneyimsiz ve bilgisiz kişiler tarafından kullanılmamalıdır. Bu kişiler ancak güvenliklerinden sorumlu birinin eşliğinde, izlenerek aletin kullanımı ile ilgili ön bilgiler verilmek şartı ile aletleri kullanabilir.

• Cihazla oynamadıklarından emin olmak için çocukların gözlem altında tutulması gerekir.

• Cihaz fişe takılı iken çırpma ucunun bıçağına elle müdahale etmeyin. **(resim 2)**

• Her zaman karışımınızı çıkartmadan önce mini doğrayıcı bıçağını 150 ml **(E2)** tutma yerinden tutun.

• Blender ayağını **(C)** ve mini doğrayıcıyı **(E)** boşken çalıştırmayın.

• Blender ayağını kuru maddelerle (ceviz, fındık).

• Mini doğrayıcıyı hiçbir zaman kap olarak kullanmayın ve asla içine kaynar halde sıvı koymayın.

• Çocukların cihazla oynamadığından emin olmak için gözetim altında tutulması gerekir.

• Cihazın hareket eden parçalarına dokunmayın.

• Cihazı sökmeyin. Önerildiği şekilde olağan bakım ve temizlik adımlarını uygulayın.

• Güvenliğiniz için yalnızca cihazınız için tasarlanan aksesuarları ve yedek parçaları kullanın.

• Kesici bıçakları kullanırken, kaseyi boşaltırken ve temizlerken dikkat edin.

**Besleme Kordonun değiştirilmesi.**

Elektrik Kordonun veya fişin hasar görmüş olması halinde cihazınızı kullanmayın. Her türlü tehlikeden korunmak için bunları mutlaka yetkili bir Moulinex servisine değiştirtin ("Servis" kitapçığındaki servisler listesine bakın).



## KULLANIM

İlk kullanımdan önce blender ayağını **(C)** ve bütün aksesuarları yıkayın. Durulayıp kurutun.

## Blender ayağı

- Blender ayağını (C) motor bloğuna (A) yerleştirin. Oturana kadar döndürün. (resim 4)
- **Taşmaları önlemek için kullandığınız cihazın 50 cl'den (15 oz) daha fazla doldurulmaması gerekir.** Mikserin doğru bir şekilde çalışabilmesi için hazırladığınız karışımın en azından mikserin tabanını kaplaması gerekir.
- Sıcak karışımlar hazırlamadan önce kabı ısı kaynağından uzaklaştırın. En iyi sonuç için blender ayağını (C) kabın içinde hareket ettirin.
- Cihazınızı 20 saniyeden uzun çalıştırmayın, bu süreyi aşarsanız soğumasını bekleyin.
- Mikserin ayağını karışımın içine yerleştirin, sadece başlığı koyun, cihazı çalıştırın ve karışımın oluşmasını bekleyin.
- İyi bir sonuç elde etmek için karışımı çırpmanız gerekmez.

## Mini doğrayıcı 150 mL

- 150 ml mini doğrayıcıyı kullanmadan önce bıçağı (E2) dikkatlice kabın ortasına (E3) yerleştirin. Kabın içine malzemeleri doldurun. Kabın kapağını (E1) kapatın ve motor bloğuna (A) yerleştirin. (resim 5)
- Kullanımdan sonra aksesuarları sökmek için kapağı (E1) motor bloğundan (A) çıkartıp dikkatlice bıçağı (E2) alın (plastik bölümden tutun), daha sonra gıdayı çıkartın.
- Bu 150 ml mini doğrayıcıyla sebze ve etleri doğrayabilirsiniz. Bu aksesuar ile 70 gr. çiğ tavuk filetosunu 3 saniyede doğrayabilirsiniz.

## Çok saplı çirpici (Modele göre) : Şekil 7 F

Maksimum çalışma süresi: 2 dakika

- Çok saplı çirpiciyi (F2) redüktör (F1) ile birleştirin.
- Redüktörü (F1) motor bloğu (A) üzerine yerleştirin.
- İyice sıkıştırın.
- Kullanım sonrasında, redüktörü (F1) açın ve çirpiciyi (F2) çıkarın.

Bu aksesuarı karışımlarınızı akıcı hale getirmek, yumurta beyazlarını kar haline getirmek, Krem Şanti veya krep hamuru hazırlamak için kullanabilirsiniz.



## TEMİZLEME

- Temizlemeden önce cihazı mutlaka fişten çekin.
- Motor bloğunu ıslatmayın veya suya daldırmayın. (resim 6) Kuru veya hafif nemli bir bezle silin.
- Motor bloğu (A) dışındaki tüm parçalar sıcak suyla veya bulaşık makinesinde yıkanabilir. **Bıçak (E2) çok keskindir, temizlerken dikkatli olun.**



## AKSESUARLAR

Satıcınızdan veya yetkili bir servisinden aşağıdaki aksesuarları temin edebilirsiniz :

- 150 ml mini doğrayıcı (E): MS\_5981762
- Redüktör: MS\_0695694
- Ölçekli kap 0,8 L (D): MS\_4946320
- Çok saplı çirpici: MS\_0695547

Aksesuar sipariş etmek için lütfen broşürü yanınızda getirin veya cihazınızın seri numarasını (DDXXXXXX veya HBXXXXXX) belirtin.



## Çevre korumaya katkı



Cihazınız birçok değerlendirilebilir veya geri dönüşümü yapılabilir malzemeler içermektedir.



Değerlendirilebilmesi için bir toplama merkezine teslim ediniz.

# GARANTİ BELGESİ

## GARANTİ İLE İLGİLİ OLARAK DİKKAT EDİLMESİ GEREKEN HUSUSLAR

**Groupe Seb** İstanbul tarafından verilen bu garanti, ürünün kullanma kılavuzunda yer alan hususlara aykırı kullanılmasından doğacak arızaların giderilmesini kapsamadığı gibi, aşağıdaki durumlar garanti dışıdır.

1. Kullanma hatalarından meydana gelen hasar ve arızalar.
2. Hatalı elektrik tesisatı kullanılması nedeniyle meydana gelebilecek arıza ve hasarlar.
3. Tüketici ürünü teslim aldıktan sonra, dış etkenler nedeniyle (vurma, çarpma, vs.) meydana gelebilecek hasarlar.
4. Garantili onarım için yetkili servise başvurulmadan önce **Groupe Seb** yetkili personeli veya yetkili servis personeli dışında birinin, cihazı onarım veya tadiline kalkışması durumunda.
5. Üründe kullanılan aksesuar parçalar.  
Yukarıda belirtilen arızaların giderilmesi ücret karşılığı yapılır.

## GARANTİ ŞARTLARI

Bu ürün ev kullanımı için tasarlanmıştır. Profesyonel kullanım için uygun değildir.

1. Garanti Süresi, ürünün teslim tarihinden itibaren başlar ve 2 yıldır.
2. Ürünün bütün parçaları dahil olmak üzere tamamı firmamızın garantisi kapsamındadır.
3. Ürünün garanti süresi içinde arızalanması durumunda, tamirde geçen süre garanti süresine eklenir.
4. Ürünün tamir süresi en fazla 30 iş günüdür. Bu süre, ürünün servis istasyonuna, servis istasyonunun olmaması durumunda, ürünün satıcısı, bayii, acentası, temsilciliği, ithalatçısı veya imalatçısından birine bildirim tarihinden itibaren başlar.
5. Sanayi ürününün arızasının 15 iş günü içerisinde giderilmemesi halinde, imalatçı veya ithalatçı; ürünün tamiri tamamlanıncaya kadar, benzer özelliklere sahip başka bir sanayi ürününü tüketicinin kullanımına tahsis etmek zorundadır.
6. Ürünün garanti süresi içerisinde, gerek malzeme ve işçilik, gerekse montaj hatalarından dolayı arızalanması halinde, işçilik masrafı, değiştirilen parça bedeli ya da başka herhangi bir ad altında hiçbir ücret talep etmeksizin, tamiri yapılacaktır.
7. Ürünün:
  - Teslim tarihinden itibaren garanti süresi içinde kalmak kaydıyla bir yıl içerisinde, aynı arızayı ikiden fazla tekrarlaması veya farklı arızaların dörtten fazla veya belirlenen garanti süresi içerisinde farklı arızaların toplamının altıdan fazla olması unsurlarının yanı sıra, bu arızaların üründen yararlanmamayı sürekli kılması,
  - Tamiri için gereken azami sürenin aşılması,
  - Servis istasyonunun mevcut olmaması halinde sırasıyla satıcısı, bayii, acentası, temsilciliği, ithalatçısı veya imalatçısından birinin düzenleyeceği raporla arızanın tamirinin mümkün bulunmadığının belirlenmesi durumlarında, ücretsiz olarak değiştirme işlemi yapılacaktır.

8. Ürünün kullanma kılavuzunda yer alan hususlara aykırı kullanılmasından kaynaklanan arızalar garanti kapsamı dışındadır.
9. Garanti süresi içerisinde, servis istasyonları tarafından yapılmasının zorunlu olduğu, imalatçı veya ithalatçı tarafından şart koşulan periyodik bakımlarda; verilen hizmet karşılığında tüketiciden işçilik ücreti veya benzeri bir ücret talep edilemez.
10. Garanti belgesi ile ilgili olarak çıkabilecek sorunlar için T.C. Sanayi ve Ticaret Bakanlığı Tüketicinin ve Rekabetin Korunması Genel Müdürlüğü'ne başvurulabilir.

Bu Garanti Belgesi'nin kullanılmasına 4077 sayılı Kanun ile bu Kanun'a dayanılarak yürürlüğe konulan Garanti Belgesi Uygulama Esaslarına Dair Tebliğ uyarınca, T.C. Sanayi ve Ticaret Bakanlığı Tüketicinin ve Rekabetin Korunması Genel Müdürlüğü tarafından izin verilmiştir.

## İMALATÇI VEYA İTHALATÇI FİRMANIN:

Ünvanı : Groupe SEB İstanbul Ev Aletleri Tic. A.Ş.

Adresi : Beybi Giz Plaza Dereboyu Cad. Meydan sok. No:28 Kat:12 34398 Maslak/İstanbul

**DANIŞMA HATTI: 444 40 50**



## FİRMA YETKİLİSİNİN:

### MALIN:

Markası : Moulinex  
Cinsi : Blender  
Modeli : DD100  
Belge İzin Tarihi : 23.06.2008  
Garanti Belge No : 53803  
Azami Tamir Süresi : 30 iş günü  
Garanti Süresi : 2 yıl  
Kullanım Ömrü : 7 yıl

### SATICI FİRMANIN

Ünvanı :  
Adresi :  
Tel-Telefax :  
Fatura Tarih ve No :  
Teslim Tarihi ve Yeri :  
TARİH-İMZA-KAŞE :

Size en yakın servisimizi 444 40 50 numaralı Tüketici Danışma Hattımızdan öğrenebilirsiniz.



## الإستعمال للمرة الأولى

قبل البدء باستعمال المنتج للمرة الأولى يُرجى غسل ملحقات الخلط (C) وبقية الملحقات المرفقة بالماء الساخن والصابون، ثم تجفّف بعناية.

### ملحق الخلط

- ركب البرغي التابع للخلط (C) على وحدة المحرك (A). و احكم إغلاقه جيداً (شكل ٤)
- يجب أن لا يتعدى حجم المكونات في الوعاء الذي تستعمله ٥٠ سنتلتر اي ما يعادل (١٥ اونصة)، تجنّباً لتطاير المكونات. يجب أن تبقى المكونات تغطي بالحد الأدنى التدرجات في أسفل ملحق الخلط للتأكد بأن الخلط يؤدي العمل بفعالية.
- يجب أن يرفع وعاء الطهي عن المصدر الحراري عند القيام بخلط مكونات ساخنة فيه. لا تتردد في تحريك ملحق الخلط (C) حول الوعاء للحصول على نتائج مثالية.
- لا تُشغل المنتج لأكثر من ٢٠ ثانية متواصلة، والا فاتركه ليبرد.
- يوضع عمود الخلط في المزيج، بغمر رأسه فقط، شغل المنتج واتركه يقوم بعمله.
- لا توجد اي ضرورة لضرب الخلط في المزيج للحصول على نتائج جيدة.

### مفرمة ميني ١٥٠ ملتر

- قبل استعمال مفرمة ميني ١٥٠ ملتر، ركب القطاعة (E2) بعناية في الوعاء (E3) على السوافة الوسطى. ضع المكونات في الوعاء، ركب الغطاء (E1) على الوعاء، ثم ركب وحدة المحرك (A) عليه. (شكل ٥)
- لفصل الملحقات بعد الإستعمال، افصل وحدة المحرك (A) أولاً عن الغطاء (E1)، ثم وبكل عناية افصل القطاعة (E2) (بالإمسك بها من الجزء البلاستيكي)، ثم افرغ المكونات.
- يمكن استعمال مفرمة ميني ١٥٠ ملتر لفرم الأعشاب واللحمة. ويمكن هذا الملحق من فرم ٥٥ جرام من لحمه العجل خلال ٢ ثوان.

### مخففة متعددة الأسلاك (حسب الموديل) : شكل F7

الحد الأقصى للتشغيل : بديتان (٢)

- تركيب المخففة متعددة الأسلاك (F2) على المخفف (F1)
- يركب المخفف (F1) على وحدة المحرك (A)
- تبرم لحين الإغلاق في مكانها.
- بعد الإستعمال، حرر المخفف (F1)، وافصل المخففة (F2)
- يمكن استعمال هذا الملحق في التحضيرات، لخفق بيض البيض، وتحضير كريما الشنتيه، وعجينة البانكيك.

## التنظيف

- يُرجى فصل المنتج عن التيار الكهربائي دائما قبل القيام بعملية التنظيف.
- لا تعرّض وحدة المحرك لرياح الماء ولا تغمرها بالماء (شكل ٦). امسحها بواسطة قطعة فماش جافة أو رطبة قليلاً.
- جميع الملحقات يمكن تنظيفها بالماء الساخن أو في جلاية الصحون ما عدا وحدة المحرك (A).
- يُرجى توخي الحرص والحذر أثناء تنظيف القطاعة (E2)، فهي حادة جداً.

## الملحقات

- يمكنك شراء الملحقات التالية من بائعي التجزئة أو من مركز خدمة مُعتمد :
- مفرمة ميني ١٥٠ ملتر (E) : المرجح MS 5981762      المخفف : المرجح MS 0695694
- إناء سعة ٠.٨ لتر (D) : المرجح MS 4946320      مخففة متعددة الأسلاك : المرجح MS 0695547
- للحصول على الملحقات، يُرجى إحضار هذه النشرة معك، أو الرقم المتسلسل للمنتج (HBxxxxxx أو DDxxxxxx)

## حماية البيئة أولاً !

- ① يحتوي المنتج على مواد قيّمة صناعياً ويمكن إعادة تصنيعها أو تدويرها.
- ② عندما تقرر استبدال المنتج يرجى أيداعه في مراكز تجميع المهملات المختصة.



يُرجى قراءة إرشادات الإستعمال قبل البدء باستعمال المنتج للمرة الأولى : لن تتحمل الشركة المُصنَّعة أية مسؤولية في حال استعمال المنتج بطريقة لا تتوافق مع الإرشادات المرفقة.

## وصف أجزاء المنتج

E2 - قطاعة	A - وحدة المُحرك
E3 - وعاء مفرمة الميني	B - زر "تشغيل/توقف"
F - مخففة متعددة الأسلاك (حسب الموديل)	C - ملحق الخلط
F1 - غطاء	D - إناء بحجم ٠.٨ لتر (حسب الموديل)
F2 - قطاعة	E - مفرمة ميني حجم ١٥٠ ملتر (حسب الموديل)
	E1 - غطاء

## إرشادات من أجل السلامة

- يُرجى التأكد أن قوة التيار الكهربائي المذكورة على لوحة تعريف المنتج تتناسب مع قوة تيار الشبكة الكهربائية عندك.
  - إن أي خطأ في التوصيل الكهربائي سوف يُسقط الضمانة عن المنتج .
  - افصل المنتج عن التيار الكهربائي دائماً إذا بقي دون عنايتك أو رقابتك، أو عند تركيب الملحقات أو فصلها عنه، أو عند تنظيفه. (شكل ٣)
  - لم يُعد هذا المنتج للإستعمال بواسطة أشخاص (بمن فيهم الأطفال) ممن لا يتمتعون بالقنرة الجسدية، أو بالإمكانات العقلية، أو إذا كانوا يعانون من القصور أو النقص في الخبرة أو المعرفة، ما لم يكونوا تحت رعاية شخص لديه المعرفة التامة والدراية في استعمال هذا المنتج. يجب مراقبة الأطفال للتأكد أنهم لا يلعبون بالمنتج.
  - لا تحمل ملحق قطاعة الخلط عندما يكون المنتج موصولاً بالتيار الكهربائي. (شكل ٢)
  - يُرجى التأكد أن الشعر الطويل أو ربطات العنق لا تتدلى فوق المنتج. أو تلامس أي أجزاء متحركة منه.
  - احمل دائماً قطاعة مفرمة ميني (١٥٠ ملتر) (E2) بواسطة الحاملة الخاصة بها قبل رفع التحضير .
  - لا تُشغّل ملحق الخلط (C) أو المفرمة (E) عندما تكون فارغة.
  - لا تُشغّل ملحق الخلط في مكونات جافة (الجوز، البندق...) أو البطاطس المسلوقة.
  - لا تستعمل مفرمة ميني كوعاء، ولا تسكب فيها الماء الساخن.
  - لا تفصل المنتج عن التيار الكهربائي بواسطة شد السلك.
  - يجب مراقبة الأطفال للتأكد أنهم لا يلعبون بالمنتج.
  - لا تلمس الأجزاء المتحركة من المنتج.
  - لا تُحاول فك المنتج بنفسك. بكل بساطة، يُرجى اتباع الإرشادات والنصائح الواردة للعناية بالمنتج وتنظيفه.
  - من أجل سلامتك، استعمل فقط الملحقات وقطع الغيار المُصممة فقط لهذا المنتج.
  - يُرجى أخذ الحيطة والحذر أثناء التعامل مع الشفرات الحادة، أثناء تفريغ الوعاء من المكونات أو أثناء التنظيف.
- استبدال السلك الكهربائي**
- إذا كان السلك الكهربائي أو القابس تالفاً، وتجنبياً لأي خطر محتمل، يُرجى استبداله في مركز خدمة مولينكس المعتمد (انظر القائمة في كتيب الخدمة).
- صُمم هذا المنتج للإستعمال المنزلي فقط، وإن أي استعمال إحترافي أو لا يتفق مع الإرشادات المرفقة وينتج عنه عطب في المنتج، لن تكون الشركة المُصنَّعة مسؤولة عنه، وبالتالي تسقط الضمانة عن المنتج.

## اولین استفاده

قبل از استفاده برای اولین بار، اجزاء مخلوط کن (C) و تمام لوازم را با آب داغ و مایع ظرفشویی شسته و با دقت خشک کنید. **ضمائم مخلوط کن**

- ضامنه مخلوط کن (C) را به موتور (A) وصل نمائید. موتور را تا جای ممکن بیچابند.
- جهت اجتناب از لبریز شدن، از پرشدن بیش از حد گیرنده (50 cl - 15 oz) خودداری کنید. مواد غذایی باید انتهای روشن مخلوط کن را بپوشاند تا از کارکردن مناسب دستگاه اطمینان حاصل شود.
- هنگام داغ بوین مواد غذایی، منبع گرمازا را از گیرنده پخت جدا کنید. برای کسب بهترین نتیجه، از حرکت مخلوط کن به نور گیرنده مطمئن شوید.
- از کار کردن دستگاه بیش از ۲۰ ثانیه بطور متوالی اجتناب کنید، در غیر اینصورت دستگاه را برای سرد شدن رها کنید.
- میله مخلوط کن دستی را در ترکیب قرار دهید. سر دستگاه را در آب فرو کنید، دستگاه را روشن نموده و منتظر مخلوط کردن شوید.

• برای گرفتن نتیجه خوب، نیاز به کوبیدن نمی باشد.

### خریدن کوچک ۱۵۰ میلی لیتری

- قبل از استفاده، با دقت تیغه (E2) را در ظرف (E3) روی گرداننده مرکزی قرار دهید. مواد را در ظرف بریزید. درب را روی ظرف قرار داده و با تنظیم موتور (A)، دستگاه را روشن کنید. (تصویر ۵)
- برای جدا کردن لوازم پس از استفاده، موتور (A) را از درب جدا کنید. سپس با دقت تیغه (E2) را (با نگهداشتن بوسیله قسمت پلاستیکی) بردارید. پس از آن مواد را جدا کنید.
- این خریدکن کوچک ۱۵۰ میلی لیتری، میتواند برای خریدن سبزی و گوشت استفاده شود. با این وسیله، می توان ۵۵ گرم گوشت را در ۳ ثانیه خرد کرد.

### همزن چند شاخه (بر طبق مدل): تصویر F7

- حداکثر زمان برای کارکرد: ۲ دقیقه
- همزن چند شاخه (F۷) را بر روی لوله رابط (F1) سوار کنید.
- لوله رابط (F1) را بر روی قسمت موتور (A) سوار کنید
- قسمت موتور را بچرخانید تا درجای خود قفل شود
- پس از استفاده، لوله رابط (F1) را بر خلاف جهت بیچابند و همزن (F2) را جدا کنید
- میتوانی از این وسیله برای مخلوط کردن موانی که آماده کرده اید استفاده نمائید. همزن سفیده تخم مرغ در خمیر کیک، خامه غلیظ، خمیر پن کیک.

## نظافت

- در همه حال قبل از نظافت، ارتباط دستگاه با منبع برق را قطع نمائید.
- از مصرف اسپری روی دستگاه یا فروبردن در آب خودداری کنید. (تصویر F) انرا با پارچه خشک یا کمی مرطوب پاک نمائید.
- کلیه وسایل بغیر از موتور (A)، قابل شستشو در آب داغ یا ماشین ظرفشویی میباشد.
- هنگام نظافت تیغه (E2)، مراقب باشید چون بسیار تیز است.

## لوازم

شما می توانید لوازم نیل را از فروشگاه یا مرکز خدمات مجاز بخرید:

- خریدکن کوچک ۱۵۰ میلی لیتری (E): ref : MS 5981762 لوله رابط : MS 0695694 ref
- پیاله ظرفیت ۰,۸ لیتر (D): ref : MS 4946320 همزن چند شاخه : MS 0695547 ref
- جهت سفارش لوازم، لطفاً دفترچه یا شماره سریال دستگاه (DDxxxxx یا HBxxxxx) را بیاورید.

### حفاظت از محیط زیست در درجه اول!

① دستگاه شما حاوی مواد با ارزشی است که قابل ترمیم یا بازیافت میباشد.

② آنها را در محل مخصوص جمع آوری مواد زائد قرار دهید.



قبل از کاربرد دستگاه برای اولین بار، دستورالعمل را با دقت مطالعه کنید. در قبال استفاده نامناسب، مسئولیتی وجود ندارد.

## شرح اجزاء دستگاه

<p>E2 - تیغه های فلزی E3 - ظرف خردکن کوچک F - همین چند شاخه ( بر طبق مدل) F1 - لوله رابط F2 - همزن</p>	<p>A - موتور دستگاه B - دکمه روشن/خاموش C - مخلوط کن D - ظرف ضد چکه کرین ۰.۸ لیتری (برطبق مدل) E - خردکن کوچک ۱۵۰ میلی لیتری (برطبق مدل) E1 - درب</p>
--	---

## دستورالعملهای ایمنی

- از تطابق ولتاژ دستگاه مندرج در پلاک قدرت، با تاسیسات الکتریکی مطمئن شوید.
- هرگونه اتصال ناصحیح موجب باطل شدن ضمانت میگردد.
- در صورت عدم مراقبت، جدا کردن اجزاء و حمل دستگاه (تصویر ۳)، اتصال دستگاه را از منبع الکتریکی قطع نمائید.
- از کاربرد این وسیله توسط افرادی (شامل کودکان) با توانایی کم جسمانی، حسی و روانی یا نداشتن تجربه و دانش کافی باید اجتناب شود، مگر آنکه کاربرد آن با نظارت و آموزش فرد مسئول و محافظ آنان انجام گیرد. با نظارت بر کودکان، میتوان از بازی نکردن آنها با وسیله مطمئن شد.
- با نظارت کامل بر کودکان، میتوان از بازی نکردن آنها با وسیله مطمئن شد.
- در صورت اتصال دستگاه به برق، از نکه داشتن تیغه مخلوط کن در دست خودداری کنید (تصویر ۲).
- از عدم تماس کراوات، روسری و موی بلند با اجزاء دستگاه در حال حرکت خودداری نمائید.
- در همه حال قبل از برداشتن غذا، تیغه خردکن کوچک ۱۵۰ میلی لیتری را با حافظ آن نگهدارید.
- هنگام خالی بودن دستگاه، از کار کردن مخلوط کن (C) یا خردکن کوچک (E) خودداری کنید.
- از کار کردن با دستگاه بهنگام استفاده از مواد خشک مانند گریو و فنوق یا خرد کن سیب زمینی خودداری کرد.
- از کاربرد خردکن کوچک بعنوان گیرنده و ریختن آب جوش به داخل آن اجتناب کنید.
- از کشیدن سیم برای قطع برق خودداری کنید.
- از بازی نکردن کودکان با مخلوط کن مراقبت بعمل آورید.
- از دست زدن به قسمتهای در حال حرکت خودداری کنید.
- شخصاً از باز کردن دستگاه خودداری کنید. بر طبق توصیه، مراقبت و روند نظافت را اجرا کنید.
- جهت حفظ ایمنی، از لوازم و قطعات یدکی دستگاه استفاده کنید.
- از رسیدگی به تیغه تیز بهنگام حمل ظرف یا نظافت، مراقبت بعمل آورید.

### تعویض سیم برق

در صورت خرابی سیم برق، از کاربرد دستگاه خودداری کنید. برای جلوگیری از بروز هرگونه خطر، لوازم توسط مرکز خدمات مجاز تعویض شود (به کتاب راهنمای خدمات مراجعه کنید).  
این دستگاه فقط جهت مصرف خانگی طراحی شده است. تولید کننده هیچگونه مسئولیتی در قبال هرگونه استفاده نامناسب یا تجاری یا عدم رعایت دستورالعملها نداشته و ضمانت قابل اجرا نخواهد بود.