

EN p. 5
 FR p. 7
 DE p. 9
 IT p. 12
 NL p. 14
 FI p. 16
 SV p. 18
 NO p. 20
 DA p. 22
 ES p. 24
 PT p. 26

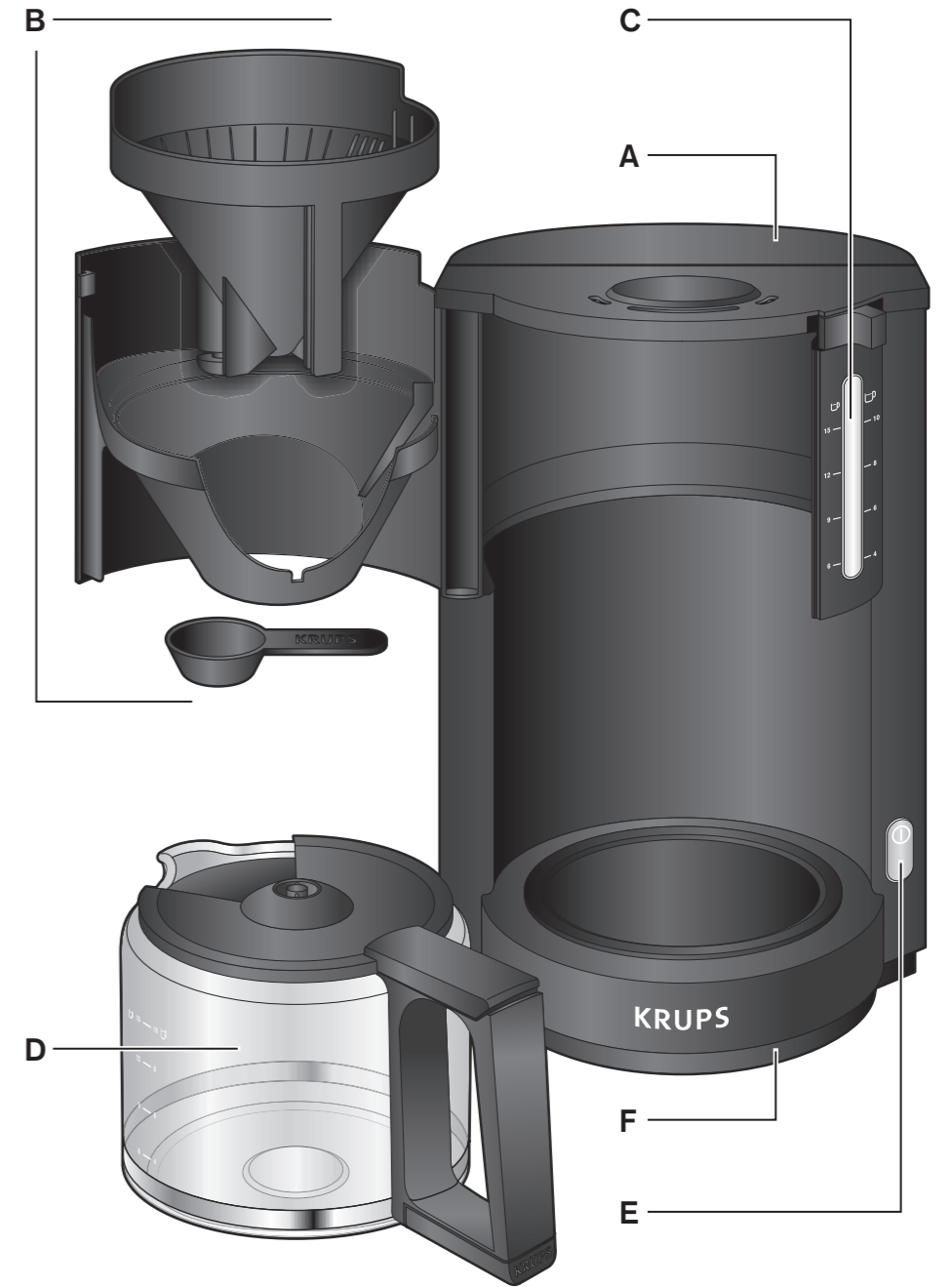

EN
 FR
 DE
 IT
 NL
 FI
 SV
 NO
 DA
 ES
 PT



Réalisation : Espace Graphique

KRUPS

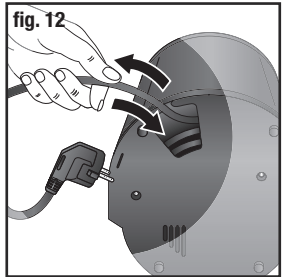
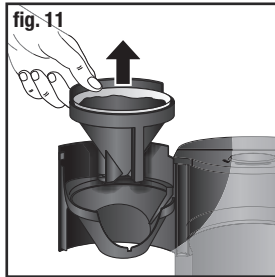
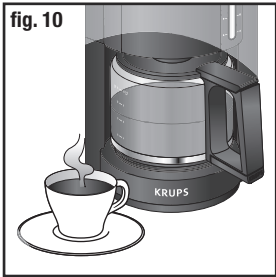
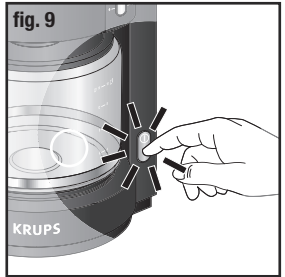
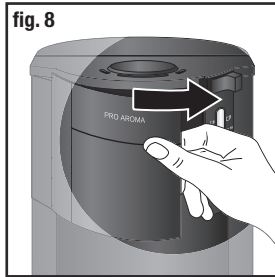
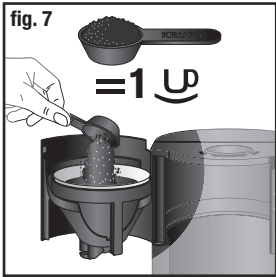
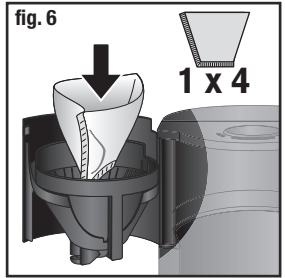
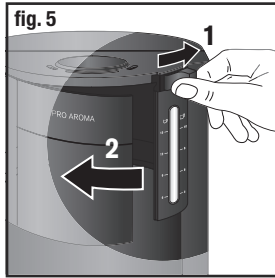
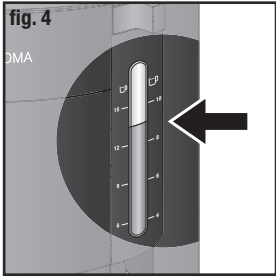
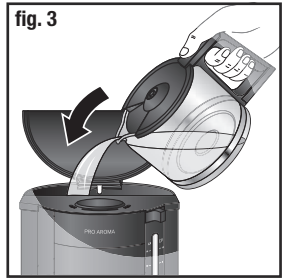
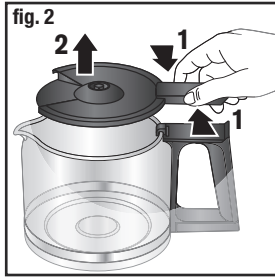



CAUTION: the safety precautions are part of the appliance. Read them carefully before using your new appliance for the first time. Keep them in a place where you can find and refer to them later on.

DESCRIPTION

- a - lid
- b - filter holder
- c - water level indicator
- d - glass jug
- e - On/Off button
- f - base

BEFORE FIRST USE

- Remove all packaging and other accessories inside as well as outside the appliance.
- Operate the coffee maker for the first time without coffee, and with a full tank of water to rinse the circuit.
- The glass jug, is dishwasher proof but should not be used in a microwave.

PREPARATION OF THE COFFEE

- Follow the illustrations from **1 to 11**.
- Use only cold water and a No.4 filter paper.
- An anti-drip system allows you to remove the jug during the process. Replace it quickly to prevent overflowing.
- Do not exceed the maximum quantity of water.
- Place the ground coffee directly inside the paper filter. After use, throw away the coffee grounds and rinse the filter holder under running water.

The recommended amount of coffee grounds is a level teaspoon (provided) for standard grounds (maximum 7 grams).

Your coffee maker is equipped with an automatic stop system:

- The appliance will stop automatically after approximately 40 minutes.
- The appliance can be switched off at any time by pressing the button marked 'e' in the diagram.

CLEANING

- Unplug the appliance.
- Do not clean the appliance when hot.
- Clean with a damp cloth or sponge.
- Never put the appliance in water or under running water.
- To remove the used grounds, remove filter holder from the coffee maker.
- The jug, the lid and the filter holder can be washed in the dishwasher.

DESCALING

■ Why descale

The scale is naturally deposited in your coffee maker. Descaling preserves the coffee maker and ensures it a longer life. Descaling ensures a consistent quality of coffee. The scale may permanently deteriorate the performance of the machine. The guarantee does not cover appliances which become faulty because the descaling operations have not been carried out regularly.

■ When to descale

The frequency of descaling depends on the water hardness and the number of coffee cycles. When the following signs are encountered: cycle time lengthened, high evaporation, high level of noise at the end of cycle, stop during the cycle, **it signifies that your machine is calcified.**

The descaling of the coffee maker must be between 20 and 30 cycles or once a month depending on the water hardness.

How to descale your KRUPS coffee maker

Use the KRUPS® descaling solution diluted in 0.5l of water or 250 ml of commercially available white vinegar in half-litre of water.

Pour the solution into the water tank (without coffee).

Start the cycle (without coffee). After 2 min, manually stop the cycle. Leave it still for an hour. Restart the coffee to complete the cycle.

To rinse the machine, run 2 cycles with water but no coffee.

Repeat the operation if necessary.

■ **The guarantee does not cover appliances which become faulty because the descaling operations have not been carried out regularly.**

STORING THE CORD

Any unused cord can be stored underneath the appliance. **Fig. 12**

IN THE EVENT OF PROBLEMS

■ Check:

- the connection.
- make sure that the switch light is on.

■ If the water flow time or the noise is excessive:

- descale your coffee maker

■ **Your appliance still does not work?** Please contact our Customer Relations Team first for expert help and advice.

■ The appliance is leaking:



- make sure that the tank has not been filled above the maximum level

■ The filter holder is overflowing or the coffee is coming out too slowly:

- There are too many coffee grounds
- The coffee grounds are too fine and unsuitable for a filter coffee maker
- The jug has not been correctly placed on the hot plate
- The jug was removed for too long during the preparation cycle or has not been correctly placed back on the hot plate
- The paper filter is not fully open or has not been correctly fitted.

ENVIRONMENT

■ Environment protection first!

-  ① Your appliance contains valuable materials which can be recovered or recycled.
-  ② Leave it at a local civic waste collection point.



AVERTISSEMENT : Les consignes de sécurité font partie de l'appareil. Veuillez les lire attentivement avant d'utiliser votre nouvel appareil. Gardez-les dans un endroit où vous pourrez les retrouver et vous y référer ultérieurement.

DESCRIPTIF :

- a - couvercle
- b - porte filtre
- c - indicateur de niveau d'eau
- d - carafe verre
- e - bouton marche arrêt
- f - base

AVANT LA PREMIÈRE UTILISATION

- Enlever tous les emballages, autocollants ou accessoires divers à l'intérieur comme à l'extérieur de l'appareil .
- Faire fonctionner une première fois votre cafetière filtre sans café avec l'équivalent d'une carafe d'eau pour la rincer (maximum 1 litre).
- La verseuse verre peut passer au lave-vaisselle mais pas au micro-ondes.

PRÉPARATION DU CAFÉ

- Suivre les illustrations de **1 à 11**
- Utiliser uniquement de l'eau froide et un filtre papier n°4.
- Un système anti-goutte vous permet de retirer la verseuse en cours de réalisation. Remplacez-la rapidement pour éviter tout débordement.
- Ne pas dépasser la quantité d'eau maximum.

Placer le café moulu directement dans le filtre papier. Après usage, jeter le marc de café, et rincer porte filtre à l'eau courante.

La quantité de mouture préconisée est une cuillère rase fournie pour une mouture standard (7grammes maximum).

■ Votre cafetière est équipée d'un système d'arrêt automatique :

- L'appareil s'arrêtera automatiquement après environ 40 min.
- L'appareil peut-être éteint à tout moment en appuyant sur le bouton e.

NETTOYAGE

- Débrancher l'appareil.
- Ne pas nettoyer l'appareil chaud.
- Nettoyer avec un chiffon ou une éponge humide.
- Ne jamais mettre l'appareil dans l'eau ou sous l'eau courante.
- Pour évacuer la mouture usagée, retirer le porte-filtre de la cafetière.
- La verseuse, le couvercle et le porte filtre sont lavables au lave-vaisselle.

DÉTARTRAGE

■ Pourquoi détartrer

Le calcaire se dépose naturellement dans votre cafetière. Le détartrage préserve la cafetière et lui assure une plus longue longévité. Le détartrage assure une qualité de café constante dans le temps. Le calcaire risque d'altérer de façon définitive les performances de la machine. Les dysfonctionnements liés à l'entartrage ne seront pas pris sous garantie en cas de retour du produit.

■ Quand détartrer

La fréquence du détartrage dépend de la dureté de l'eau et du nombre de cycle de café. Lorsque l'on rencontre les signes suivants : temps de cycle rallongé, forte vaporisation, niveau de bruits élevé en fin de cycle, arrêt en cours de cycle, **cela signifie que votre machine est entartrée.**

Le détartrage de la cafetière doit avoir lieu entre 20 et 30 cycles ou une fois par mois selon la dureté de l'eau.

■ Comment détartrer votre cafetière KRUPS

Utiliser la solution de détartrage KRUPS® diluée dans un demi litre d'eau ou 25 cl de vinaigre blanc dans un demi litre d'eau.

Verser la solution dans le réservoir d'eau (sans café).

Lancer le cycle (sans café). Après 2 min, interrompre manuellement le cycle. Laisser reposer une heure.

Redémarrer la cafetière pour achever le cycle.

Afin de rincer la machine, lancer 2 cycles avec de l'eau mais sans café.

Renouveler l'opération si nécessaire.

■ La garantie exclut les cafetières ne fonctionnant pas ou mal par absence de détartrage.

RANGEMENT CORDON

Le cordon non utilisé peut-être logé sous l'appareil. **Fig. 12**

EN CAS DE PROBLÈME

■ Vérifier :

- le branchement.
- que l'interrupteur est allumé.

■ Le temps d'écoulement de l'eau est trop long ou les bruits sont excessifs :

- détartré votre cafetière.

■ Votre appareil ne fonctionne toujours pas ? Adressez-vous à un centre service agréé Krups (voir liste dans le livret «Krups Service»).

■ Il semble que l'appareil ait une fuite :



- vérifier que le réservoir n'est pas rempli au delà du repère maximal

■ Le porte-filtre déborde ou le café s'écoule trop lentement :

- La quantité de mouture est trop importante
- Votre mouture est trop fine et ne convient pas à une cafetière filtre
- La verseuse n'est pas bien positionnée sur la plaque chauffante
- La verseuse a été retirée trop longtemps pendant le cycle de préparation ou n'a pas été correctement replacée sur la plaque chauffante
- Le papier filtre n'est pas bien ouvert ou est mal positionné.

ENVIRONNEMENT

■ Participons à la protection de l'environnement !

-  ① Votre appareil contient de nombreux matériaux valorisables ou recyclables.
-  ② Confiez celui-ci dans un point de collecte pour que son traitement soit effectué.



Points de collecte sur www.quefairedemesdechets.fr
Privilégiez la réparation ou le don de votre appareil !



ACHTUNG: Die Sicherheitshinweise sind Teil des Gerätes. Bitte lesen Sie die Anweisungen und Sicherheitshinweise vor der Inbetriebnahme des Gerätes aufmerksam durch. Bewahren Sie sie auf, damit Sie sie bei Bedarf schnell zur Hand nehmen können.

BESCHREIBUNG

- a - Deckel
- b - Filterträger
- c - Wasserstandsanzeige
- d - Glaskanne
- e - Betriebsschalter
- f - Basis

VOR DEM ERSTEN GEBRAUCH

- Entfernen Sie sowohl innen als auch außen am Gerät die gesamte Verpackung und die verschiedenen Zubehörteile.
- Führen Sie vor dem ersten Gebrauch des Filter-Kaffeautomaten einen Durchlauf ohne Kaffeemehl mit dem Inhalt einer Glaskanne (maximal 1 Liter) durch, um den Automaten mit Wasser auszuspülen.
- Die Glaskanne ist geeignet für Geschirrspülmaschinen, jedoch nicht für Mikrowellengeräte.

BEDIENUNG

- Beachten Sie die Abbildungen **1 bis 11**.
- Verwenden Sie nur kaltes Wasser und einen Papierfilter Nr. 4.
- Eine Tropf-Stopp-Funktion ermöglicht es, die Glaskanne auch während des Durchlaufs zu entnehmen. Stellen Sie die Glaskanne bald zurück, um ein Überlaufen des Filters zu vermeiden.
- Füllen Sie das Wasser nicht über die max. Markierung im Wasserbehälter ein.

Geben Sie den gemahlene Kaffee direkt in den Papierfilter. Entsorgen Sie den Kaffeesatz nach der Verwendung und spülen Sie den Filterträger unter laufendem Wasser ab.

Die empfohlene Kaffeemehlmenge entspricht einem gestrichenen Portionierlöffel für Standard-Kaffeemehl (maximal 7 Gramm), der mitgeliefert wird.

Ihr Kaffeeautomat ist mit einer automatischen Abschaltung ausgestattet :

- Nach ca. 40 Min. schaltet sich das Gerät automatisch ab.
- Das Gerät kann jederzeit durch Betätigung des Schalters "e" ausgeschaltet werden.

REINIGUNG

- Ziehen Sie den Netzstecker.
- Reinigen Sie das Gerät nicht, wenn es heiß ist.
- Reinigen Sie das Gerät mit einem feuchten Tuch oder Schwamm.
- Reinigen Sie das Gerät niemals in oder unter fließendem Wasser.
- Um das gebrauchte Kaffeemehl zu entfernen, nehmen Sie den Filter aus dem Kaffeeautomaten heraus.
- Die Glaskanne, der Kannendeckel und der Filter können in der Spülmaschine gereinigt werden (oberer Korb).

ENTKALKUNG

■ Warum entkalken?

Kalkablagerungen in Ihrer Kaffeemaschine sind ganz natürlich. Die Entkalkung trägt zur Erhaltung Ihrer Kaffeemaschine bei und gewährleistet eine längere Betriebsdauer. Die Entkalkung gewährleistet darüber

hinaus eine konstante Kaffeequalität über die gesamte Betriebsdauer. Die Verkalkung kann die Leistung Ihrer Maschine unwiderruflich beeinträchtigen. Die durch die Verkalkung entstehenden Funktionsstörungen werden im Falle einer Reklamation des Produkts nicht von der Garantie abgedeckt.

■ Wann entkalken?

Wie oft entkalkt werden soll, hängt von der Wasserhärte und der Anzahl der Kaffeezyklen ab. Falls folgendes Verhalten auftritt: verlängerte Zyklusdauer, starke Verdampfung, verstärkter Geräuschpegel am Zyklusende, Abbruch während des Zyklus, **dann bedeutet dies, dass Ihre Maschine verkalkt ist.**

Die Entkalkung der Kaffeemaschine muss je nach Wasserhärte einmal pro Monat oder nach 20 bis 30 Zyklen durchgeführt werden.

Entkalkung Ihrer KRUPS-Kaffeemaschine

Verwenden Sie entweder das Entkalkungsmittel von KRUPS®, welches in einem halben Liter Wasser aufgelöst wird, oder 25 cl weißen Essig, der in einen halben Liter Wasser gegeben wird.

Schütten Sie die jeweilige Lösung in den Wasserbehälter (ohne Kaffee).

Starten Sie den Zyklus (ohne Kaffee). Unterbrechen Sie den Zyklus manuell nach 2 Minuten. Warten Sie eine Stunde. Starten Sie die Kaffeemaschine erneut, um den Zyklus abzuschließen.

Um die Maschine zu spülen, lassen Sie 2 Zyklen mit Wasser (1 Liter) und ohne Kaffee durchlaufen. Wiederholen Sie den Vorgang falls erforderlich.

■ Von der Garantie ausgeschlossen sind Ausfälle oder Funktionsstörungen des Geräts infolge nicht durchgeführter Entkalkungen.

KABELSTAUFACH

Das nicht benötigte Kabel kann an der Unterseite des Gerätes untergebracht werden. (Fig. 12)

WAS TUN IM FALLE EINES DEFEKTS?

■ Überprüfen Sie:

- den Netzanschluss
- ob der Schalter eingeschaltet ist.

■ Dauert der Durchlauf des Wassers zu lange oder treten verstärkte Geräusche auf:

- entkalken Sie Ihren Kaffeautomaten.

■ Ihr Gerät funktioniert immer noch nicht? Wenden Sie sich an einen Krups Kundendienst (siehe Liste im Krups Serviceheft).

■ Am Gerät scheint ein Leck aufzutreten:

- Überprüfen Sie, dass der Wasserbehälter nicht über die maximale Markierung hinaus befüllt wurde.

■ Der Filterträger läuft über oder der Kaffee fließt zu langsam durch:

- Die Kaffeemehlmenge ist zu groß.
- Das verwendete Kaffeemehl ist zu fein und nicht für einen Filter-Kaffeautomaten geeignet.
- Die Glaskanne ist nicht korrekt auf der Heizplatte platziert.
- Die Glaskanne wurde während des Zubereitungs Vorgangs zu lange entnommen oder nicht korrekt auf die Heizplatte zurückgestellt.
- Der Papierfilter ist nicht richtig geöffnet oder falsch platziert.

UMWELTSCHUTZ



BEDEUTUNG DES SYMBOLS „DURCHGESTRICHENE MÜLLTonne“

Das auf Elektro- und Elektronikgeräten regelmäßig abgebildete Symbol einer durchgestrichenen Mülltonne weist darauf hin, dass das jeweilige Gerät am Ende seiner Lebensdauer getrennt vom unsortierten Siedlungsabfall zu erfassen ist.

GETRENNTE ERFASSUNG VON ALTGERÄTEN

Elektro- und Elektronikgeräte, die zu Abfall geworden sind, werden als Altgeräte bezeichnet. Besitzer von Altgeräten haben diese einer vom unsortierten Siedlungsabfall getrennten Erfassung zuzuführen. Altgeräte gehören insbesondere nicht in den Hausmüll, sondern in spezielle Sammel- und Rückgabesysteme.

Die getrennte Entsorgung eines Haushaltsgerätes vermeidet mögliche negative Auswirkungen auf die Umwelt und die menschliche Gesundheit, die durch eine nicht vorschriftsmäßige Entsorgung bedingt sind. Zudem ermöglicht wird die Wiederverwertung der Materialien, aus denen sich das Gerät zusammensetzt, was wiederum eine bedeutende Einsparung an Energie und Ressourcen mit sich bringt.

Enthalten die Produkte Batterien und Akkus oder Lampen, die aus dem Altgerät zerstörungsfrei entnommen werden können, sind Sie als Endnutzer gesetzlich dazu verpflichtet, diese vor der Entsorgung zu entnehmen und getrennt als Batterie bzw. Lampe zu entsorgen.

MÖGLICHKEITEN DER RÜCKGABE VON ALTGERÄTEN

Besitzer von Altgeräten aus privaten Haushalten können diese bei den Sammelstellen der öffentlich-rechtlichen Entsorgungsträger oder bei den von Herstellern oder Vertreibern im Sinne des ElektroG eingerichteten Rücknahmestellen unentgeltlich abgeben. Auskünfte zur nächsten Abfallsammelstelle erhalten Sie beim Hersteller oder Händler.

DATENSCHUTZ

Wir weisen alle Endnutzer von Elektro- und Elektronikaltgeräten darauf hin, dass Sie für das Löschen personenbezogener Daten auf den zu entsorgenden Altgeräten selbst verantwortlich sind.

■ Denken Sie an den Schutz der Umwelt!



- ① Ihr Gerät enthält wertvolle Rohstoffe, die wieder verwertet werden können.
- ➔ Geben Sie Ihr Gerät deshalb bitte bei einer Sammelstelle Ihrer Stadt oder Gemeinde ab.

 **ATTENZIONE: Le precauzioni di sicurezza fanno parte dell'apparecchio. Leggere attentamente le precauzioni di sicurezza prima di usare l'apparecchio per la prima volta. Conservare in un posto dove possano essere trovate e consultate in seguito.**

DESCRIZIONE

- a - Coperchio
- b - Porta filtro
- c - Indicatore del livello dell'acqua
- d - Caraffa in vetro
- e - Pulsante on/off
- f - Base

AL PRIMO UTILIZZO

- Togliere tutti gli imballi, adesivi o accessori vari sia all'interno che all'esterno dell'apparecchio.
- Utilizzare la caffettiera a filtro una prima volta senza caffè con l'equivalente di una caraffa d'acqua per lavarla (massimo 1 litro).
- La brocca in vetro può andare in lavastoviglie ma non nel forno a microonde.

PREPARAZIONE DEL CAFFÈ

- Seguire le **illustrazioni, dalla 1 alla 11**.
- Servirsi esclusivamente di acqua fredda e di un filtro in carta n° 4.
- Un sistema antigoccia consente di rimuovere il bricco durante la preparazione.
- Per evitare fuoriuscite, riposizionarlo rapidamente.
- Non superare la quantità massima d'acqua consigliata.

Introdurre il caffè macinato direttamente nel filtro di carta. Dopo l'uso, gettare il residuo di caffè e lavare il porta-filtro con acqua corrente.

La quantità di macinato raccomandata è un cucchiaino raso (fornito) di macinato standard (massimo 7 grammi).

La caffettiera è dotata di un sistema di arresto automatico :

- L'apparecchio si fermerà automaticamente dopo circa 40 min.
- L'apparecchio può essere spento in qualsiasi momento premendo il pulsante e.

PULIZIA

- Staccare la spina dell'apparecchio dalla corrente.
- Non pulire l'apparecchio quando è caldo.
- Pulire con un panno o una spugna inumiditi.
- Non immergerlo mai nell'acqua né bagnarlo sotto l'acqua corrente.
- Per rimuovere i residui di caffè macinato, estrarre il porta-filtro dalla caffettiera.
- Il bricco, il coperchio e il porta-filtro sono lavabili in lavastoviglie.

RIMOZIONE DEL CALCARE

■ **Perché effettuare la decalcificazione**

Il calcare si deposita naturalmente nella caffettiera. La decalcificazione preserva la caffettiera e ne allunga la vita operativa. La decalcificazione assicura una qualità di caffè costante nel tempo. Il calcare potrebbe

alterare in via definitiva le prestazioni dell'apparecchio. I malfunzionamenti legati alla presenza di calcare non sono coperti dalla garanzia in caso di restituzione del prodotto.

■ **Quando effettuare la decalcificazione**

La frequenza della decalcificazione dipende dalla durezza dell'acqua e dal numero di cicli di caffè. Quando si verificano le seguenti condizioni: aumento della durata del ciclo, forte presenza di vapore, rumore elevato al termine del ciclo, arresto durante il ciclo. **In questi casi, l'apparecchio dev'essere decalcificato.**

La decalcificazione della caffettiera deve essere eseguita ogni 20-30 cicli o una volta al mese, a seconda della durezza dell'acqua.

■ **Come decalcificare la caffettiera KRUPS**

Usare la soluzione anticalcare KRUPS® diluita in mezzo litro d'acqua o 25 cl di aceto bianco in mezzo litro d'acqua. Versare la soluzione nel serbatoio dell'acqua (senza caffè).

Avviare il ciclo (senza caffè). Dopo 2 minuti, interrompere manualmente il ciclo. Lasciare riposare per un'ora. Riavviare la caffettiera per portare a termine il ciclo.

Per risciacquare l'apparecchio, avviare 2 cicli con acqua ma senza caffè. Ripetere l'operazione se necessario.

■ **La garanzia esclude le caffettiere non funzionanti o malfunzionanti per mancata decalcificazione.**

SISTEMAZIONE DEL CAVO

Il cavo non utilizzato può essere sistemato sotto l'apparecchio (**Fig. 12**).

RISOLUZIONE DEI PROBLEMI

■ **Verificare:**

- il collegamento alla rete elettrica;
- l'accensione dell'interruttore.

■ **Il tempo di scorrimento dell'acqua è troppo lungo o vengono emessi rumori eccessivi:**

- eliminare il calcare dalla caffettiera.

■ **L'apparecchio continua a non funzionare?** Rivolgersi ad un centro di assistenza autorizzato Krups (consultare l'elenco nel libretto "Centri assistenza Krups").

■ **Se si ha l'impressione che l'apparecchio perda:**

- verificare che il serbatoio non sia pieno oltre il punto di massimo

■ **Traboccamento dal porta-filtro o il caffè esce fuori troppo lentamente:**

- La quantità di macinato è eccessiva
- La macinatura è troppo fine e non è adatta per una caffettiera a filtro
- Il bricco non è in posizione giusta sulla piastra riscaldante
- Il bricco è stato tolto troppo a lungo durante il ciclo di preparazione o non è stato rimesso correttamente sulla piastra riscaldante
- Il filtro di carta non è stato aperto a sufficienza oppure è posizionato male.

TUTELA DELL'AMBIENTE

■ **Partecipiamo alla protezione dell'ambiente !**



- ① Il vostro apparecchio è composto da diversi materiali che possono essere riciclati.
- ➔ Lasciatelo in un punto di raccolta o presso un Centro Assistenza Autorizzato.



GEVAAR: De veiligheidsvoorschriften worden bij het apparaat geleverd. Lees deze voorschriften aandachtig door voordat u uw nieuw apparaat voor het eerst gebruikt. Bewaar ze op een veilige plek, zodat u ze later als referentie kunt inzien.

BESCHRIJVING

- a - deksel
- b - filterhouder
- c - waterniveau indicator
- d - glazen kan
- e - aan/uit-knop
- f - voet

VOOR HET EERSTE GEBRUIK

- Verwijder het verpakkingsmateriaal en de accessoires aan de buiten- en binnenkant van het apparaat.
- Laat uw filterkoffiezetapparaat de eerste keer zonder koffie werken met een hoeveelheid water die overeenkomt met de koffiekkan om het apparaat te spoelen (maximaal 1 liter).
- De glazen koffiekkan kunt u gebruiken in de vaatwasmachine maar niet in de microgolfoven.

KOFFIE ZETTEN

- Volg de illustraties **1 tot 11** op
- Gebruik alleen koud water en een filter n°4.
- Een anti-druppelsysteem maakt het mogelijk de koffiekkan tijdens het koffiezetten weg te halen. Breng de kan snel weer op zijn plaats om overlopen te voorkomen.
- Nooit meer dan de aangegeven maximale hoeveelheid water gebruiken.

Doe de gemalen koffie rechtstreeks in de papieren filter. Gooi na gebruik het koffiedik weg en spoel de filterhouder onder stromend water.

Voor normale gemalen koffie komt de aanbevolen hoeveelheid maalsel overeen met één maatlepel (meegeleverd) die tot de rand is gevuld (maximaal 7 gram).

Uw koffiezetapparaat is uitgerust met een systeem dat het apparaat automatisch stopzet :

- Het apparaat schakelt zich na ongeveer 40 minuten automatisch uit.
- Het apparaat kan op elk ogenblik worden uitgeschakeld met de knop e.

SCHOONMAKEN

- Trek de stekker eruit.
- Het apparaat nooit schoonmaken wanneer het nog warm is.
- Reinigen met een doek of vochtige spons.
- Het apparaat nooit in water of onder stromend water plaatsen.
- Om het gebruikte koffiedik uit te nemen haalt u de filterhouder uit het koffiezetapparaat.
- De koffiekkan, het deksel en de filterhouder kunnen in de vaatwasser gewassen worden.

ONTKALKEN

■ Waarom ontkalken?

Na verloop van tijd vormt er zich kalkaanslag in uw koffiezetapparaat. Regelmatig ontkalken komt het koffiezetapparaat en de levensduur ten goede. Door regelmatig te ontkalken wordt de kwaliteit van de koffie

gegarandeerd. De kalkaanslag kan de prestaties van het apparaat beïnvloeden. Slechte werking ten gevolge van gebrekkige ontkalking wordt niet gedekt door de garantie.

■ Wanneer ontkalken?

De ontkalkingsfrequentie hangt af van de hardheid van het water en het aantal uitgevoerde koffiecycli. De volgende symptomen duiden op kalkaanslag: langere doorlooptijden, sterke verdamping, veel lawaai aan het einde van de cyclus, **onverwachte onderbrekingen tijdens de cyclus.**

Ontkalk uw koffiezetapparaat na 20 tot 30 cycli of één keer per maand afhankelijk van de hardheid van het water.

Hoe uw KRUPS koffiezetapparaat ontkalken?

Los het KRUPS® ontkalkingsmiddel of 25 cl witte azijn op in een halve liter water.

Giet de oplossing in het waterreservoir (zonder koffie).

Start de cyclus (zonder koffie). Na 2 minuten onderbreekt u de cyclus handmatig. Laat één uur rusten. Start het koffiezetapparaat opnieuw om de cyclus te beëindigen.

Start 2 cycli zonder koffie maar met water om het apparaat te spoelen. Herhaal de procedure indien nodig.

■ De garantie dekt geen schade ten gevolge van slechte of gebrekkige ontkalking.

HET SNOER OPBERGEN

Het snoer kan onder het apparaat opgeborgen worden wanneer het apparaat niet in gebruik is. **Fig. 12**

IN GEVAL ER EEN PROBLEEM OPTREEDT

■ controleer :

- de aansluiting.
- of de schakelaar aan staat.

■ De doorlooptijd is te lang of het apparaat maakt teveel geluid :

- ontkalk het koffiezetapparaat.

■ Uw apparaat doet het nog steeds niet ?

Wendt u tot een door Krups erkend service center (zie de lijst in het boekje Krups Service Stations).

■ Het apparaat lijkt te lekken:

- Zorg ervoor dat het waterreservoir niet tot boven de hoogste maatstreep is gevuld.

■ De filterhouder loopt over of de koffie loopt te traag door.

- Er zit te veel maalsel in de filterhouder.
- Het maalsel is te fijn en is niet geschikt voor een filterkoffiezetapparaat.
- De kan staat niet correct op de opwarmplaat.
- De kan werd te lang verwijderd tijdens de bereidingscyclus of is niet correct op de opwarmplaat teruggezet.
- Het filterpapier is niet goed open of is niet correct geplaatst.

MILIEUBESCHERMING

■ Wees vriendelijk voor het milieu !



① Uw apparaat bevat materialen die geschikt zijn voor hergebruik.

➔ Lever het in bij het milieustation in uw gemeente of bij onze technische dienst.



HUOMIO: Turvaohjeet ovat osa laitetta. Lue ne huolellisesti, ennen kuin käytät laitetta ensimmäisen kerran. Säilytä ohjeita paikassa, josta löydät ne, jotta voit tutustua niihin myöhemmin.

KUVAUS

- a - kansi
- b - suodatinteline
- c - vedentason ilmaisin
- d - lasikannu
- e - virtakatkaisin
- f - alusta

ENNEN ENSIMMÄISTÄ KÄYTTÖKERTAA

- Poista kaikki pakkausmateriaalit tai lisätarvikkeet laitteen sisä- ja ulkopuolelta.
- Käynnistä suodatinkahvinkeitin ensimmäisen kerran ilman kahvia. Huuhtele laite kaatamalla säiliöön kannallinen vettä (enintään 1 litra) ja käynnistämällä laite.
- Lasisen pannun voi laittaa astianpesukoneeseen, mutta ei mikroaaltouuniin.

KAHVIN VALMISTUS

- Seuraa **kuvia 1 -11**.
- Käytä vain kylmää vettä ja suodatinpusseja kokoa 4. Käytä kahvinkeitintä ensimmäistä kertaa ilman kahvia vesisäiliön ollessa täysi huuhdellaksesi piirin.
- Tippalukon ansiosta kannun voi ottaa keittimestä pois valmistumisen aikana. Laita kannu nopeasti takaisin, jotta kahvi ei juokse yli.
- Älä ylitä veden maksimitasoa.

Laita jauhettu kahvi suoraan suodatinpaperiin. Käytön jälkeen heitä kahvinpurut roskakoriin ja huuhtele suodatinteline juoksevassa vedessä.

Kahvinpuruja suositellaan käytettäväksi yksi kahvilusikallinen (enintään 7 grammaa) yhtä annosta kohti.

Kahvinkeitin on varustettu automaattisella sammutusjärjestelmällä :

- Laite sammuu automaattisesti noin 40 minuutin kuluttua.
- Laite voidaan sammuttaa milloin tahansa painamalla painiketta e.

PUHDISTUS

- Irrota laite sähköverkosta
- Älä puhdista kuumaa laitetta
- Puhdista laite kostealla kankaalla tai sienellä
- Älä koskaan laita laitetta veteen tai juoksevan veden alle
- Kahvinporojen poistamiseksi on suodatinteline irrotettava kahvinkeitimestä
- Kaatokannu, kansi ja suodatinteline voidaan pestä astianpesukoneessa.

KALKINPOISTO

■ Miksi kalkki tulee poistaa?

Kalkkia kerääntyy kahvinkeittimeen luonnollisesti käytön aikana. Kalkinpoisto pitää kahvinkeitimen kunnossa ja takaa pidemmän käyttöiän. Kalkinpoisto takaa jatkuvan kahvinlaadun. Kalkin kerääntyminen saattaa

muuttaa pysyvästi kahvinkeitimen tehokkuutta. Takuu ei kata kalkin kerääntymiseen liittyviä toimintahäiriöitä, mikäli tuote halutaan palauttaa.

■ Milloin kalkinpoisto tehdään?

Kalkinpoiston tiheys riippuu veden kovuudesta ja kahvin valmistusjaksojen määrästä. Kun huomaat seuraavat seikat: pidentynyt kahvin valmistusjakso, voimakas höyryn muodostuminen, kahvin valmistusjakson lopussa kuuluva kova ääni, valmistusjakson äkillinen sammuminen, **se merkitsee, että laitteessasi on kalkkia.** Kahvinkeitimelle tulee tehdä kalkinpoisto 20–30 valmistusjakson jälkeen tai kerran kuussa riippuen veden kovuudesta.

Miten kalkinpoisto tehdään KRUPS-kahvinkeitimelle?

Käytä kalkinpoistoon KRUPS® -kalkinpoistoliuosta, joka on laimennettu puolella litralla vettä tai seosta, jossa on 25 cl valkoviinietikkaa ja puoli litraa vettä.

Kaada liuos vesisäiliöön (ilman kahvia).

Käynnistä kahvin valmistusjakso (ilman kahvia). 2 minuutin jälkeen keskeytä valmistusjakso manuaalisesti.

Anna vaikuttaa tunnin ajan. Käynnistä kahvinkeitin uudelleen valmistusjakson päättämiseksi.

Huuhtele laite käynnistämällä valmistusjakso kaksi kertaa vedellä ilman kahvia. Toista kalkinpoisto uudelleen tarvittaessa.

■ Takuu ei kata kahvinkeitimiä, jotka eivät toimi lainkaan tai toimivat huonosti kalkinpoiston suorittamatta jättämisen vuoksi.

JOHDON SÄILYTYS

Johdon voi kiertää laitteen alla olevaan säilytyspaikkaan. **Fig. 12**

ONGELMATAPAUKSISSA

■ Tarkista:

- sähköliitäntä
- että virtakatkaisin on päällä.

■ Veden valumisaika on liian pitkä tai laite pitää liian kovaa käyntiääntä:

- poista laitteesta kalkki

■ Laite ei toimi vieläköän? Ota yhteys valtuutettuun Krups -huoltokeskukseen (katso listaa Krups-huoltokirjasssa)

■ Laite vuotaa:

- tarkista, että säiliöön ei ole laitettu liikaa vettä (vedenpinta maksimitason yläpuolella)

■ Kahvi valuu suodatintelineen yli tai tippuu liian hitaasti:

- suodatintelineessä on liikaa kahvinpuruja
- suodatintelineessä on liian hienoksi jauhettuja kahvinpuruja, jotka eivät sovi käytettäväksi suodatinkahvinkeitimessä
- lasikannu ei ole kunnolla paikoillaan lämpölevyn päällä
- lasikannu on otettu liian pitkäksi aikaa pois keittimestä kahvinvalmistuksen aikana tai sitä ei ole asetettu kunnolla takaisin paikoilleen lämpölevyn päälle
- suodatinpaperi ei ole kunnolla auki tai sitä ei ole aseteltu oikein

YMPÄRISTÖN SUOJELU

■ Huolehtikaamme ympäristöstä!



① Laitteesi on varustettu monilla arvokkailla ja kierrätettävillä materiaaleilla.

➔ Toimita laitteesi keräyspisteeseen tai sellaisen puuttuessa vaikka valtuutettuun huoltokeskukseen, jotta laitteen osat varmasti kierrätetään.



OBSERVERA: Säkerhetsföreskrifterna är en del av apparaten. Läs dem noggrant innan du använder apparaten för första gången. Förvara dem så att de är lätta att hitta och kan användas igen.

BESKRIVNING

- a - lock
- b - filterhållare
- c - indikator för vattennivå
- d - glaskanna
- e - strömbrytare på/av
- f - bas med värmeplatta

FÖRE FÖRSTA ANVÄNDNING:

- Ta bort allt förpackningsmaterial och tillbehör som finns inuti och utanpå apparaten.
- Kör igenom bryggaren en första gång utan kaffepulver med en kanna vatten (högst 1 liter) för att skölja igenom den.
- Glaskaffekannor får diskas i diskmaskin men får inte användas i mikrovågsugn.

KAFFEBRYGGNING

- Följ bilderna 1 till 10.
- Använd endast kallt vatten och kaffefilter av typ nr 4.
- Dropp-stopppfunktion som gör att du kan lyfta av kannan under bryggningen. Ställ tillbaka den snarast för att undvika att filtret svämmar över.
- Överskrid inte den högsta vattennivån.

Lägg det malda kaffet direkt i pappersfiltret. Släng sumpen när kaffet är klart och skölj filterhållaren under rinnande vatten.

Den rekommenderade mängden kaffepulver är ett struket medföljande mått för standardkaffepulver (högst 7 gram).

Kaffebryggaren har en autostoppfunktion :

- Apparaten stängs automatiskt av efter ca 40 min.
- Du kan när som helst stänga av apparaten genom att trycka på knappen e.

RENGÖRING

- Koppla ur apparaten.
- Rengör inte apparaten när den är varm.
- Rengör med en trasa eller en fuktig svamp.
- Ställ aldrig apparaten i vatten eller under rinnande vatten.
- Ta av filterhållaren från kaffebryggaren för att slänga kaffesumpen **Fig. 11**.
- Kaffekannan, locket och filterhållaren tål maskindisk.

AVKALKNING

Varför ska man kalka av?

Kalk lagras av helt naturliga skäl i apparaten. Om du kalkar av apparaten håller den längre. Avkalkning säkerställer också en jämn kvalitet på kaffet. Kalkavlagringar kan annars försämra apparatens prestanda permanent. Fel på grund av kalkavlagringar täcks inte av garantin om apparaten skulle lämnas in.

När ska man kalka av?

Det beror på vattnets hårdhet och antalet omgångar. När följande tecken visar sig: när perkuleringen tar längre tid, vid kraftig ånga, om apparaten låter mycket i slutet av perkuleringen eller stoppar mitt i perkuleringen **betyder det att apparaten behöver kalkas av.**

Avkalkning bör göras vid var 20:e till 30:e perkulering, eller en gång per månad, beroende på vattnets hårdhet.

Så här kalkar du av din KRUPS-perkulator

Använd KRUPS® avkalkningsmedel upplöst i 5 dl vatten, eller 2,5 dl vit vinäger blandat med 5 dl vatten. Häll blandningen i vattenbehållaren (utan kaffe).

Starta apparaten (utan kaffe). Avbryt perkuleringen manuellt efter 2 min. Låt stå en timma. Sätt sedan på apparaten igen och kör klart.

Kör sedan 2 omgångar med bara vatten, utan kaffe, för att skölja igenom apparaten. Upprepa vid behov.

■ Garantin är förverkad om apparaten inte fungerar eller fungerar dåligt pga. bristande avkalkning.

FÖRVARA NÄTSLADDEN

När apparaten inte används kan sladden förvaras under apparaten. **Fig. 12**

VID PROBLEM

■ Kontrollera:

- att nätsladden är ordentligt inkopplad
- att strömbrytaren på/av är tänd.

■ Om det tar för lång tid för vattnet att rinna igenom eller om kaffebryggarens ljudnivå ökar:

- kalka av kaffebryggaren.

■ Fungerar apparaten fortfarande inte? Kontakta en auktoriserad Krups serviceverkstad (se listan i häftet "Krups-service").

■ Om apparaten verkar läcka:

- Kontrollera att behållaren inte är fylld över den högsta vattennivån.

■ Om filterhållaren svämmar över eller om kaffet rinner för sakta kan det bero på att

- mängden kaffepulver är för stor,
- kaffepulvret är för finkornigt och inte lämpar sig för en kaffebryggare med filter,
- kannan inte är korrekt placerad på värmeplattan,
- kannan togs bort för länge under bryggningen eller inte ställdes tillbaka i rätt position på värmeplattan,
- pappersfiltret inte är riktigt öppet eller är felaktigt placerat.

MILJÖSKYDD

■ Var rädd om miljön!



① Din apparat innehåller olika material som kan återanvändas eller återvinnas.

➔ Lämna den på en återvinningsstation eller på en auktoriserad serviceverkstad för omhändertagande och behandling.



OBS: Sikkerhetsinstruksene er å anse som en del av apparatet. Les dem nøye før du bruker apparatet for første gang. Oppbevar dem på et lett tilgjengelig sted for senere bruk.

BESKRIVELSE

- a - lokk
- b - filterholder
- c - indikator for vannnivå
- d - glasskanne
- e - start/stopp-knapp
- f - base

FØR FØRSTE BRUK

- Fjern all emballasje og andre deler på innsiden og utsiden av apparatet.
- Første gang kaffetrakteren brukes, må du skylle den ved å kjøre en syklus med en vannmengde som tilsvarer innholdet i en karaffel (maks. 1 liter).
- Glasskannen kan vaskes i oppvaskmaskin, men må ikke settes i mikrobølgeovner.

TRAKTE KAFFE

- Følg **illustrasjonene fra 1 til 11**.
 - Bruk kun kaldt vann og et papirfilter nr. 4.
 - Et dryppstopp-system gjør at du kan ta kannen fra platen under traktingen. Sett den raskt tilbake på plass for å unngå at kaffen renner over.
 - Ikke ha i mer vann enn den angitte maksimale kapasiteten.
- Tilsett den malte kaffen direkte i papirfilteret. Kast kaffegruten etter bruk og skyll filterholderen under rennende vann.

Anbefalt mengde kaffe er en strøken skje for standard malt kaffe (maks. 7 gram).

Kaffetrakteren er utstyrt med et automatisk stoppesystem :

- Apparatet stanser automatisk etter ca. 40 min.
- Du kan når som helst slå av apparatet ved å trykke på e-knappen.

RENGJØRING

- Koble fra apparatet.
- Ikke rengjør apparatet mens det fortsatt er varmt.
- Rengjør med en fuktig klut eller svamp.
- Sett aldri apparatet i vann eller under rennende vann.
- Ta filterholderen ut av kaffetrakteren for å kaste gruten.
- Kannen, lokket og filterholderen kan vaskes i oppvaskmaskinen.

AVKALKING

■ Hvorfor avkalke

Kalk vil avleires naturlig i kaffetrakteren din. Avkalking bevarer kaffetrakteren og forlenger levetiden. Avkalking sikrer også en god kvalitet på kaffen til enhver tid. Kalk kan permanent forringe maskinens ytelse. Feil som oppstår på grunn av manglende avkalking, dekkes ikke av garantien.

■ Når avkalke

Hvor ofte du trenger å avkalke, avhenger av vannets hardhet og antall kaffesykluser. Det følgende er tegn på at kaffetrakteren din **har for mye kalkavleiringer**: forlenget traktetid, høy fordampning, mye støy ved slutten av en syklus, stopp i løpet av syklusen.

Avkalking av kaffetrakteren bør skje mellom hver 20. og 30. syklus eller en gang i måneden, avhengig av vannets hardhet.

Hvordan avkalke kaffetrakteren din fra KRUPS

Bruk avkalkingsløsningen fra KRUPS® uttynnet i en halv liter vann, eller 2,5 dl hvit eddik i en halv liter vann. Hell løsningen i vanntanken (uten kaffe).

Start syklusen (uten kaffe). Stopp syklusen manuelt etter 2 minutter. La det stå i en time. Start kaffetrakteren igjen for å avslutte syklusen.

Etter at maskinen er avkalket, må den skylles 2 ganger med vann, men uten kaffe.

Gjenta om nødvendig.

■ Garantien dekker ikke kaffetraktere som ikke fungerer eller som fungerer dårlig grunnet manglende avkalking.

LEDNINGSROM

Ledningslengde du ikke bruker, kan oppbevares under apparatet. **Fig. 12**

SKULLE PROBLEMER OPPSTÅ

■ Sjekk:

- koblingen til strøm
- at bryteren lyser.

■ Vannet renner for langsomt gjennom kretsen eller lager uvanlig mye støy:

- avkalk kaffetrakteren

■ Fungerer kaffetrakteren fortsatt ikke? Henvend deg til et servicesenter godkjent av Krups (se listen i heftet "Krups Service").

■ Det virker som om apparatet er lekk:

- Kontroller at vanntanken ikke er fylt over maksimumsmerket.

■ Filterholderen renner over eller kaffen renner for langsomt:

- For mye kaffe i filteret.
- Kaffen er for finmalt og passer ikke til kaffefilteret.
- Kannen er ikke riktig plassert på platen.
- Kannen har blitt fjernet for lenge under traktingen eller er ikke satt riktig tilbake på platen.
- Papirfilteret har ikke blitt åpnet riktig eller er feilplassert.

BESKYTT MILJØET

■ Tenk miljøvern!



- ① Apparatet inneholder verdifullt materiale som kan gjenvinnes eller resirkuleres.
- ➔ Lever det ved et lokalt kommunalt gjenvinningsanlegg.



ADVARSEL: Sikkerhedsanvisningerne er en del af apparatet. Læs dem omhyggeligt inden det nye apparat tages i brug første gang. Opbevar dem et sted, hvor du senere kan finde og bruge dem.

BESKRIVELSE

- a - Låg
- b - Filterholder
- c - Angivelse af vandniveau
- d - Glaskande
- e - Tænd/Sluk-knap
- f - Base

FØR FØRSTE IBRUGTAGNING

- Fjern al emballage og alt tilbehør både indvendigt og udvendigt i/på apparatet.
- Første gang filterkaffemaskinen tages i brug, skal den startes uden kaffe og skylles igennem ved at køre en cyklus med vandmængde svarende til indholdet af en kande vand (højst 1 l).
- Glaskanden kan vaskes i opvaskemaskine, men må ikke varmes i mikrobølgeovn.

KAFFEBRYGNING

- Følg **illustrationerne fra 1 til 11**.
- Brug kun koldt vand og filterpapir nr. 4.
- I kraft af et drypstopsystem kan man tage kanden ud og skænke en kop kaffe under brygningen. Stil hurtigt kanden tilbage igen, for at undgå, at filtret løber over.
- Overskrid ikke den maksimale mængde vand.

Hæld den malede kaffe direkte i papirfilteret. Efter brug smides kaffegrumsset ud, og filterholderen skylles under vandhanen.

Der anbefales en strøget skefuld (medfølgende måleske) af almindelige malede kaffebønner (højst 7 g) pr. kop.

Kaffemaskinen er udstyret med et system til automatisk slukning :

- Apparatet slukker automatisk efter ca. 40 min.
- Apparatet kan slukkes når som helst ved tryk på knappen "e".

RENGØRING

- Tag apparatets stik ud.
- Rengør ikke apparatet, mens det er varmt.
- Rengør det med en fugtig klud eller svamp.
- Dyp aldrig apparatet ned i vand og hold det aldrig ind under rindende vand.
- Tag filterholderen ud af kaffemaskinen, for at kaste det brugte kaffegrums bort.
- Kanden, låget og filterholderen kan vaskes i opvaskemaskinen.

AFKALKNING

■ Hvorfor skal man afkalke

Med tiden vil der afsætte sig kalk i kaffemaskinen. Afkalkningen beskytter kaffemaskinen og sikrer, at den holder længere. Afkalkning sikrer også, at kaffen altid har den samme kvalitet. Kalkaflejringer risikerer at

foringe maskinens ydelse uigenkaldeligt. Fejlfunktioner på grund af kalkaflejringer dækkes ikke af garantien, hvis apparatet returneres.

■ Hvornår skal man afkalke

Afkalkningshyppigheden afhænger af vandets hårdhedsgrad og antallet af kaffecykler. Når følgende symptomer opstår: Længere cyklistid, kraftig fordampning, øget støj ved afslutningen af en cyklus, stop under cyklussen, **betyder det, at maskinen er tilkalket.**

Afkalkning af kaffemaskinen bør foretages mellem 20 og 30 cyklusser eller en gang om måneden i henhold til vandets hårdhedsgrad.

■ Sådan afkalder du din KRUPS kaffemaskine

Brug KRUPS® afkalkningsopløsning fortyndet i en halv liter vand, eller 25 cl eddike i en halv liter vand.

Hæld opløsningen i vandbeholderen (uden kaffe).

Start cyklussen (uden kaffe). Afbryd cyklussen manuelt efter 2 minutter. Lad maskinen stå i en time. Start kaffemaskinen igen, for at fuldende cyklussen.

Lad derpå kaffemaskinen gennemgå 2 cyklusser med vand og uden kaffe, for at skylle den. Gentag om nødvendigt dette.

■ Garantien dækker ikke, hvis kaffemaskinen fungerer dårligt eller slet ikke på grund af manglende afkalkning.

LEDNINGSRUM

Den del af ledningen, der ikke bruges, kan opbevares indeni kaffemaskinen. **Fig. 12**

HVIS KAFFEMASKINEN IKKE FUNGERER

■ Kontrollér:

- At stikket er sat i.
- At afbryderen er tændt.

■ Hvis vandet løber for langsomt igennem eller kaffemaskinen støjer for meget:

- Afkalk kaffemaskinen.

■ Hvis kaffemaskinen stadig ikke fungerer, kontakt et autoriseret serviceværksted (se listen i hæftet "Krupps Service").

■ Maskinen ser ud til at være utæt:

- Kontrollér, at beholderen ikke er fyldt over maksimumsmærket.

■ Filterholderen løber over, eller kaffen løber for langsomt igennem:

- Der er for meget kaffe i filteret.
- Kaffebønnerne er for finmalede og passer ikke til en filterkaffemaskine.
- Kanden står ikke rigtigt på varmepladen.
- Kanden har været taget af i for lang tid under brygningen eller er ikke sat rigtigt tilbage på varmepladen.
- Papirfilteret er ikke åbnet tilstrækkeligt eller sidder forkert.

BESKYT MILJØET

■ Vi skal alle være med til at beskytte miljøet!



- ① Apparatet indeholder mange materialer, der kan genvindes eller genbruges.
- ➔ Bring det til et specialiseret indsamlingssted for genbrug eller et autoriseret serviceværksted, når det ikke skal bruges mere.



PRECAUCIÓN: Las precauciones de seguridad forman parte del aparato. Léalas detenidamente antes de usar su nuevo aparato por primera vez. Guárdelas en un lugar de fácil acceso para futuras consultas.

DESCRIPCIÓN

- a - tapa
- b - portafiltros
- c - indicador del nivel de agua
- d - jarra de cristal
- e - botón de encendido/apagado
- f - base

ANTES DE UTILIZAR EL APARATO POR PRIMERA VEZ

- Retire todos los envases, etiquetas y accesorios que hay tanto dentro como fuera del aparato.
- Ponga en funcionamiento una primera vez su cafetera de filtro sin café con el equivalente a una jarra de agua para enjuagarla (máximo 1 litro).
- Puede introducir la jarra de vidrio en el lavavajillas pero no en el microondas.

PREPARACIÓN DEL CAFÉ

- Siga las indicaciones de los **gráficos 1 a 11**
- Sólo utilice agua fría y un filtro de papel nº4.
- Un sistema antigoteo permite retirar la jarra durante el proceso de preparación.
- Reemplácela rápidamente para evitar derramamientos.
- No se debe superar la cantidad máxima de agua.

Ponga el café molido directamente en el filtro de papel. Al terminar, tire los posos de café y enjuague el portafiltro bajo el agua corriente.

La cantidad de molienda recomendada es de una cucharada rasa suministrada para una molienda estándar (7 gramos como máximo).

La cafetera está equipada con un sistema de parada automática :

- El aparato se detendrá automáticamente unos 40 minutos después.
- El aparato puede apagarse en cualquier momento pulsando el botón e.

LIMPIEZA

- Desenchufe el aparato.
- No limpie el aparato mientras esté caliente.
- Efectúe la limpieza utilizando un paño o una esponja húmeda.
- No sumerja el aparato en agua y evite colocarlo bajo el grifo.
- Para eliminar la molienda usada, retire el portafiltros de la cafetera.
- La jarra, la tapa y el portafiltros pueden lavarse en el lavavajillas.

DESCALCIFICACIÓN

■ Por qué conviene descalcificar la cafetera

La cal se acumula de forma natural en su cafetera. La descalcificación conserva la cafetera, cuya vida útil será así más larga. Gracias a la descalcificación, la calidad del café se mantiene a lo largo del tiempo. La cal

puede alterar de forma definitiva las prestaciones de la máquina. La garantía no cubre los fallos asociados a la calcificación en caso de devolución del producto.

■ Cuándo conviene descalcificar

La frecuencia de la descalcificación depende de la dureza del agua y de la frecuencia de uso. Cuando se advierten los indicios siguientes: tiempo de ciclo más largo, vaporización importante, nivel de ruido elevado al final del ciclo, parada durante el ciclo; **esto significa que la máquina está calcificada.**

La descalcificación de la cafetera tendrá lugar entre 20 y 30 ciclos o una vez al mes, dependiendo de la dureza del agua.

Cómo descalcificar su cafetera KRUPS

Utilice la solución de descalcificación KRUPS® diluida en medio litro de agua o 25 cl de vinagre blanco en medio litro de agua.

Vierta la solución en el depósito de agua (sin café).

Active el ciclo (sin café). Interrumpa manualmente el ciclo 2 minutos después. Deje reposar una hora.

Encienda de nuevo la cafetera para terminar el ciclo.

Para enjuagar la máquina, ejecute 2 ciclos con agua pero sin café.

Repita la operación si es necesario.

■ La garantía no incluye las cafeteras que no funcionan o funcionan mal por no haber realizado descalcificaciones periódicas.

PARA GUARDAR EL CABLE

El cable no utilizado puede colocarse debajo del aparato. **Fig. 12**

EN CASO DE QUE SURJAN PROBLEMAS

■ Verificar:

- la conexión.
- que el interruptor esté encendido.

■ El tiempo de descarga del agua es demasiado largo o se producen ruidos excesivos:

- elimine la cal de la cafetera.

■ ¿El aparato sigue sin funcionar? Diríjase a un Servicio Técnico Autorizado Krups (ver lista en el folleto "Servicio técnico de Krups").

■ Si detecta una fuga en el aparato:

- Compruebe que el depósito no está lleno por encima de la marca máxima.

■ El portafiltro se desborda o el café sale demasiado lentamente:

- La cantidad de molienda es excesiva
- La molienda es demasiado fina y no se adapta a una cafetera de filtro
- La jarra no está bien colocada sobre la placa calefactora
- Se ha retirado la jarra demasiado tiempo durante el ciclo de preparación o no se ha colocado correctamente sobre la placa calefactora.
- El filtro de papel no está bien abierto o está mal colocado.

PROTECCIÓN DEL MEDIOAMBIENTE

■ ¡ ¡ Participe en la conservación del medio ambiente ! !



① Su electrodoméstico contiene materiales recuperables y/o reciclables.

➔ Entréguelo al final de su vida útil, en un Centro de Recogida Específico o en uno de nuestros Servicios Oficiales Post Venta donde será tratado de forma adecuada.



CUIDADO: as medidas de segurança fazem parte integrante do aparelho. Leia-as atentamente antes de utilizar o novo aparelho pela primeira vez. Guarde-as para futuras utilizações.

DESCRIÇÃO

- a - tampa
- b - porta- filtro
- c - indicador de nível de água
- d - jarra de vidro
- e - botão de ligar/desligar
- f - base

ANTES DA PRIMEIRA UTILIZAÇÃO

- Retirar todo o material de embalagem, autocolantes ou outros acessórios, tanto no interior, como no exterior do aparelho.
- Aquando da primeira utilização, colocar a cafeteira de filtro em funcionamento sem café, com o equivalente a um jarro de água para a enxaguar (máximo 1 litro).
- A jarra de vidro pode ser colocada na máquina de lavar loiça, mas não no micro ondas.

PREPARAÇÃO DO CAFÉ

- Seguir as **ilustrações de 1 a 11**
- Utilizar apenas água fria e um filtro de papel nº4.
- O sistema anti-gotas permite retirar a jarra durante a preparação do café.
- Volte a colocá-la rapidamente para evitar que o café transborde.
- Não exceder a quantidade máxima de água.

Colocar o café moído diretamente no filtro de papel. Após a utilização, deitar fora as borras de café e lavar o porta-filtro com água corrente.

A quantidade de café moído recomendada é a de uma colher rasa para uma moagem normal (máximo 7gramas).

A sua cafeteira está equipada com um sistema de paragem automática :

- O aparelho desliga-se automaticamente após cerca de 40 minutos.
- A qualquer momento pode ligar o aparelho, pressionando o botão «E».

LIMPEZA

- Desligar o aparelho.
- Não limpar o aparelho se estiver quente.
- Limpar com um pano ou uma esponja húmida.
- Nunca colocar o aparelho dentro de água, nem passá-lo por água corrente.
- Para retirar as borras de café, retirar o porta-filtro da cafeteira.
- A jarra, a tampa e o porta-filtro podem ser lavados na máquina de lavar loiça.

DESCALCIFICAÇÃO

Qual a importância da descalcificação?

O calcário deposita-se naturalmente na cafeteira. A descalcificação ajuda a preservar o bom funcionamento da cafeteira durante mais tempo. A descalcificação garante a qualidade constante do café ao longo

do tempo. O calcário pode afetar o desempenho da máquina de forma permanente. As anomalias de funcionamento provocadas pelo calcário não estão abrangidas pela garantia, caso o produto seja devolvido.

■ Quando proceder à descalcificação?

A frequência das descalcificações vai depender da dureza da água e do número de ciclos de café. Quando forem detetados os seguintes sinais: ciclo demorado, forte evaporação, nível de ruído elevado no final do ciclo, interrupção do ciclo, **significa que a máquina tem calcário.**

Deve proceder-se à descalcificação da cafeteira a cada 20 e 30 ciclos ou uma vez por mês, dependendo da dureza da água.

Como proceder à descalcificação da cafeteira KRUPS?

Em meio litro de água, diluir uma solução de descalcificação KRUPS® ou 25 cl de vinagre de vinho branco. Deitar a solução no reservatório da água (sem café).

Iniciar o ciclo (sem café). Após 2 minutos, interromper manualmente o ciclo. Deixar repousar durante uma hora.

Ligar novamente a cafeteira para terminar o ciclo.

Para enxaguar a cafeteira, iniciar dois ciclos com água, mas sem café.

Repetir a operação se necessário.

■ A garantia não cobre cafeteiras que não funcionam ou que funcionam mal por não terem sido feitas as descalcificações necessárias.

ARRUMAÇÃO DO CABO

O cabo não utilizado pode ser arrumado por baixo do aparelho. **Fig. 12**

EM CASO DE PROBLEMAS

■ Verificar:

- a ligação.
- que o interruptor está aceso.

■ O tempo de escoamento da água é demasiado longo ou o ruído é excessivo:

- Proceda à descalcificação da cafeteira.

■ O seu aparelho continua a não funcionar? Contacte um Serviço de Assistência Técnica autorizado Krups (consultar lista no folheto Serviços de Assistência Técnica autorizados).

■ O aparelho parece ter uma fuga:

- verificar se a água no reservatório não ultrapassa a capacidade máxima;

■ O porta-filtro transborda ou o café escorre muito lentamente:

- a quantidade de café moído é muito importante;
- o café moído que está a utilizar é muito fino ou não é adequado a uma cafeteira de filtro;
- a jarra não está bem posicionada sobre a placa de aquecimento;
- a jarra foi retirada durante muito tempo durante o ciclo de preparação ou não foi corretamente posicionada sobre a placa de aquecimento;
- o filtro de papel não está totalmente aberto ou está mal posicionado.

PROTEGER O AMBIENTE

■ Protecção do ambiente em primeiro lugar!



- ① O seu produto contém materiais que podem ser recuperados ou reciclados.
- ➔ Entregue-o num ponto de recolha para possibilitar o seu tratamento.