

# SEB

## EXPRESS

FR

UK

DE

NL



[www.seb.fr](http://www.seb.fr)

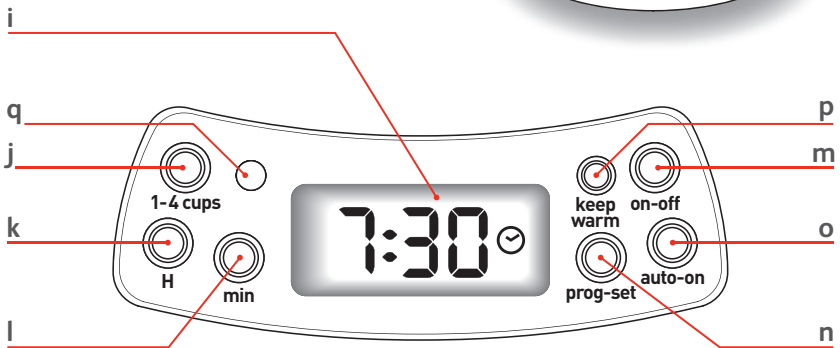
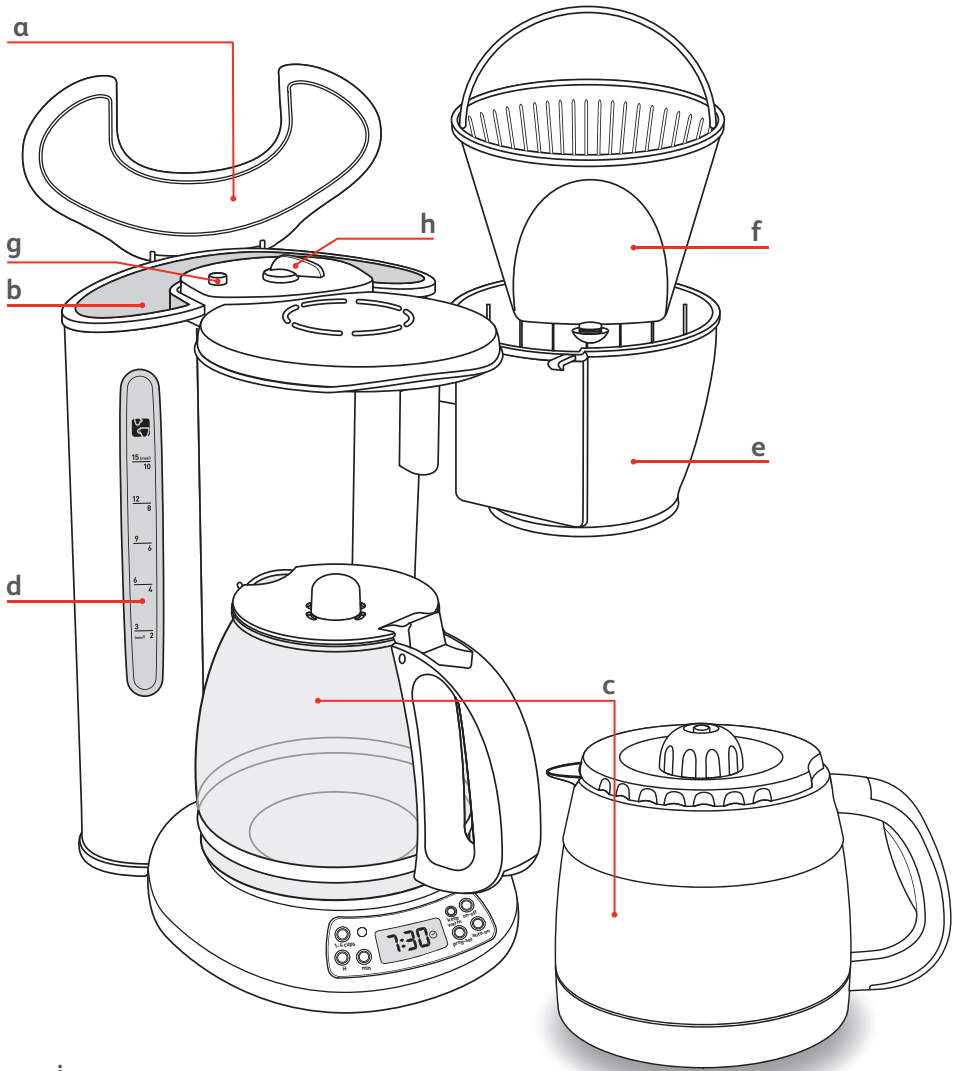



fig.1



fig.2



fig.3

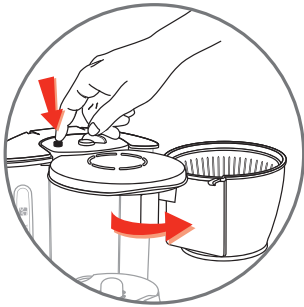

fig.4



fig.5



fig.6

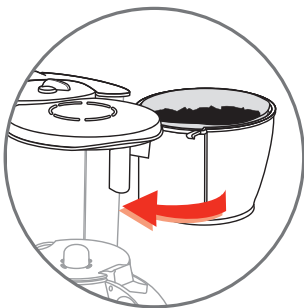

fig.7



fig.8



fig.9

## Description

---

a	Couvercle
b	Réservoir à eau
c	Verseuse verre ou pot isotherme (selon modèle)
d	Niveau d'eau
e	Volet pivotant
f	Porte-filtre
g	Bouton d'ouverture du volet
h	Sélecteur d'arôme
Modèles programmables (selon modèle)	
i	Ecran LCD
j	Touche café corsé "1-4 cups"
k	Touche de réglage de l'heure "H"
l	Touche de réglage des minutes "min"
m	Touche Marche / Arrêt "On/Off"
n	Touche de choix de programme "Prog. Set"
o	Touche d'exécution du programme "Auto-On"
p	Touche Maintien au chaud : "Keep Warm" (seulement sur les modèles avec récipient en verre)
q	Témoin lumineux Marche / Arrêt "On/Off"

## Consignes de sécurité

---

- **Lire attentivement le mode d'emploi avant la première utilisation de votre appareil : une utilisation non conforme dégagerait le fabricant de toute responsabilité.**
- Cet appareil n'est pas prévu pour être utilisé par des personnes (y compris les enfants) dont les capacités physiques, sensorielles ou mentales sont réduites ou des personnes dénuées d'expérience ou de connaissance, sauf si elles ont pu bénéficier, par l'intermédiaire d'une personne responsable de leur sécurité, d'une surveillance ou d'instructions préalables concernant l'utilisation de l'appareil. Il convient de surveiller les enfants pour s'assurer qu'ils ne jouent pas avec l'appareil.
- Avant de brancher l'appareil, vérifier que la tension d'alimentation de votre installation correspond à celle de l'appareil et que la prise de courant comporte bien la terre.

### **Toute erreur de branchement annule la garantie.**

- Votre appareil est destiné uniquement à un usage domestique et à l'intérieur de la maison.
- Débrancher l'appareil dès que vous cessez de l'utiliser et que vous le nettoyez.
- Ne pas utiliser l'appareil s'il ne fonctionne pas correctement ou s'il a été endommagé. Dans ce cas, s'adresser à un centre service agréé.
- Toute intervention autre que le nettoyage et l'entretien usuel par le client doit être effectuée par un centre service agréé.
- Si le câble d'alimentation ou la fiche sont endommagés, n'utilisez pas l'appareil. Afin d'éviter tout danger, faites obligatoirement remplacer le câble d'alimentation par un centre agréé.
- Ne pas mettre l'appareil, le câble d'alimentation ou la fiche dans l'eau ou tout autre liquide.
- Ne pas laisser pendre le câble d'alimentation à portée de main des enfants.
- Le câble d'alimentation ne doit jamais être à proximité ou en contact avec les parties chaudes de votre appareil, près d'une source de chaleur ou sur un angle vif.
- Pour votre sécurité, n'utiliser que des accessoires et des pièces détachées du fabricant adaptés à votre appareil.
- Ne pas débrancher la fiche de la prise en tirant sur le câble.
- Ne pas utiliser la verseuse ou le pot isotherme sur une flamme et sur des plaques de cuisinières électriques.
- Ne pas remettre d'eau dans l'appareil s'il est encore chaud.
- Toujours fermer le couvercle (a) lors du fonctionnement de la cafetière.

- Tous les appareils sont soumis à un contrôle qualité sévère. Des essais d'utilisation pratiques sont faits avec des appareils pris au hasard ce qui explique d'éventuelles traces d'utilisation.
- Ne jamais mettre votre verseuse ou votre pot isotherme dans un four à micro-ondes, dans un lave-vaisselle ou sur une plaque de cuisson.
- Ne jamais introduire votre main à l'intérieur du pot isotherme.
- N'utilisez pas la verseuse ou le pot isotherme sans leur couvercle.

## Avant la première utilisation \_\_\_\_\_

- Faites fonctionner une première fois la cafetière sans café avec 1 litre d'eau pour rincer le circuit.



## Préparation du café \_\_\_\_\_

(Voir illustrations 1-8)

- Ouvrir le volet à l'aide du bouton (g) situé sur le dessus de la cafetière.
- Utiliser uniquement de l'eau froide et un filtre papier n°4. Ne pas utiliser le pot isotherme sans son bouchon.
- Ne pas dépasser la quantité d'eau maximum indiquée sur le niveau d'eau du réservoir.
- Cette cafetière est équipée d'un stop - goutte permettant de se servir un café avant la fin du passage d'eau. Replacer rapidement la verseuse ou le pot isotherme pour éviter tout débordement.
- Pour une meilleure conservation de la chaleur, rincer le pot isotherme à l'eau chaude avant utilisation.
- Le couvercle du pot isotherme doit être vissé fermement vers la droite jusqu'à la butée en alignant la flèche sur la poignée avec "unlock" pour la préparation et le maintien au chaud du café. Pour servir le café, dévisser le couvercle d'1/2 tour en alignant la flèche de la poignée sur "lock".
- Attendre quelques minutes avant de réaliser une seconde préparation du café.

## Sélecteur d'arôme \_\_\_\_\_

(Voir l'illustration 9)

- Le sélecteur d'arôme (h) vous permet de régler l'intensité du café préparé.
- Tournez le sélecteur (h) vers la droite sur la position  pour obtenir un café normal, où toute la quantité d'eau contenue dans le réservoir passe à travers la mouture.
- Pour obtenir un café très léger, placez le sélecteur (h) vers la gauche sur la position . Seule la moitié environ de la quantité d'eau contenue dans le réservoir passe à travers la mouture.
- Les positions intermédiaires sur le sélecteur (h) vous permettent d'ajuster l'intensité.

## Pour le modèle programmable \_\_\_\_\_

### Indications

#### Témoin d'activation du programme :

L'horloge  s'affiche lorsque vous appuyez sur ON en mode "Auto-On".

#### Indicateur 1 – 4 tasses :

L'icône  s'affiche lorsque vous appuyez sur la touche "1-4 cups", mais la machine ne commence pas la préparation du café.

#### Témoin ON :

L'icône  s'affiche lorsque vous appuyez sur ON du bouton "On-Off" (témoin rouge "R" s'allume). Si vous appuyez sur la touche "1-4 cups", l'icône  s'affiche également.

## Mode d'emploi pas à pas des différentes fonctions \_\_\_\_\_

### Réglage de l'heure

- Les touches "H" et "min" permettent de régler l'heure du jour ;

- Par défaut, l'heure est du jour est 0:00 (minuit) ;
- Pour régler l'heure, appuyez sur la touche "H" – le nombre d'heures avance d'une unité à chaque pression. Si vous maintenez la touche "H" enfoncée pendant plus de 2 secondes, le chiffre des heures avance d'environ 3 à 5 unités par seconde.
- Pour régler les minutes, appuyez sur la touche "min" – le nombre de minutes avance d'une unité à chaque pression. Si vous maintenez la touche "min" enfoncée pendant plus de 2 secondes, le chiffre des minutes avance d'environ 3 à 5 unités par seconde.

#### Préparation du café :

- Pour activer manuellement le cycle de préparation du café : appuyez sur la touche "On/Off" – l'écran LCD affiche l'heure en cours. L'icône ☉ s'affiche à l'écran : le témoin rouge "R" s'allume et la machine commence la préparation du café.
- Pour désactiver manuellement le cycle de préparation du café : appuyez sur le bouton "On/Off" – l'icône ☉ disparaît : le témoin rouge s'éteint, la machine cesse de chauffer et le processus s'interrompt.

#### Fonction programme :

- Par défaut, l'heure programmée est 12:00.
- Appuyez sur la touche "Auto-on" – l'écran LCD affiche l'heure en cours. L'icône ☺ apparaît à l'écran et la fonction exécution programme (témoin vert "R") est activée. A l'heure programmée, la machine commence automatiquement à faire le café. A l'heure programmée, l'icône ☺ disparaît et l'icône ☉ s'affiche à l'écran (le témoin rouge "R" s'allume).
- Pour désactiver la fonction d'exécution du programme : appuyez sur la touche "Auto-On" – l'icône ☺ disparaît et le témoin vert "R" s'éteint).

#### Réglage du programmeur :

- Appuyez une fois sur la touche "Prog. Set" – l'heure programmée s'affiche en clignotant à l'écran et la machine se met en mode de réglage de l'heure programmée.
- Pour régler l'heure, appuyez sur la touche "H" – le nombre d'heures avance d'une unité à chaque pression. Si vous maintenez la touche "H" enfoncée pendant plus de 2 secondes, le chiffre des heures avance d'environ 3 à 5 unités par seconde. Pour régler les minutes, appuyez sur la touche "min" – le nombre de minutes avance d'une unité à chaque pression. Si vous maintenez la touche "min" enfoncée pendant plus de 2 secondes, le chiffre des minutes avance d'environ 3 à 5 unités par seconde.
- Pour sortir du mode programmation :
  - appuyez sur la touche "Prog. Set" pour quitter le mode de réglage de la programmation ;
  - ne faites rien : si vous n'appuyez ni sur la touche "H", ni sur la touche "min" pendant 5 secondes, la machine sort du mode de programmation et l'heure programmée devient effective (le témoin vert "R" s'allume).

#### Fonction café corsé "1-4 cups" :

- La fonction café corsé "1-4 cups" règle le débit de l'eau pour améliorer la saveur obtenue avec de petites quantités de mouture.
- Pour activer ou désactiver la fonction café corsé, appuyez sur la touche "1-4 cups" dans n'importe quel mode. L'icône ☕ s'affiche.

#### Maintien au chaud (modèle avec récipient en verre)

- Les touches "H" et "min" permettent de régler la durée du maintien au chaud.
- Par défaut, la durée du maintien au chaud est de 2 heures.
- La durée maximale de maintien au chaud est de 2 heures.
- Pour régler l'heure, appuyez sur la touche "H" – le nombre d'heures avance d'une unité à chaque pression.

Si vous maintenez la touche “H” enfoncée pendant plus de 2 secondes, le chiffre des heures avance d'environ 3 à 5 unités par seconde.

Pour régler les minutes, appuyez sur la touche “min” – le nombre de minutes avance d'une unité à chaque pression.

Si vous maintenez la touche “min” enfoncée pendant plus de 2 secondes, le chiffre des minutes avance d'environ 3 à 5 unités par seconde.

## Nettoyage

---

- Pour évacuer la mouture usagée, retirer le porte-filtre (f) de la cafetière.
- Débrancher l'appareil.
- Ne pas nettoyer l'appareil chaud.
- Nettoyer avec un chiffon ou une éponge humide.
- Ne jamais mettre l'appareil dans l'eau ou sous l'eau courante.
- Le porte filtre est lavable au lave-vaisselle.
- Remplacez le porte-filtre (f) en alignant les repères ▲ et ▼ visibles sur le pourtour.

## Détartrage

---

- Détartrez votre cafetière tous les 40 cycles.

Vous pouvez utiliser :

- soit un sachet de détartrant dilué dans 2 grandes tasses d'eau.
- soit 2 grandes tasses de vinaigre d'alcool blanc.
- Verser dans le réservoir (b) et mettre la cafetière en marche (sans mouture).
- Laisser couler dans la verseuse ou le pot isotherme (c) l'équivalent d'une tasse, puis arrêter.
- Laisser agir pendant une heure.
- Remettre la cafetière en marche pour terminer l'écoulement.
- Rincer la cafetière en la faisant fonctionner 2 ou 3 fois avec 1 litre d'eau.

**La garantie exclut les cafetières ne fonctionnant pas ou mal par absence de détartrage.**

## Accessoires

---

- Pot isotherme
- Verseuse verre

## En cas de problème

---

- Vérifier :

- le branchement.
  - que l'interrupteur est en position marche.
  - que le volet pivotant est bien verrouillé.
- Le temps d'écoulement de l'eau est trop long ou les bruits sont excessifs :
- détartrez votre cafetière.

**Votre appareil ne fonctionne toujours pas ?** Adressez-vous à un centre service agréé.



**Participons à la protection de l'environnement !**

- ① Votre appareil contient de nombreux matériaux valorisables ou recyclables.
- ➔ Confiez celui-ci dans un point de collecte pour que son traitement soit effectué.

## Description

---

a	Lid
b	Water tank
c	Glass jug or insulated thermos pot (according to model)
d	Water level gauge
e	Permanent Filter
f	Filter holder
g	Filter holder open button support
h	Flavour selector

### Programmable models (according to model)

i	LCD screen
j	“1-4 cups” button
k	“H” setting button
l	“min” setting button
m	“On/Off” button
n	“Prog. Set” program setting button
o	“Auto-On” program on/off button
p	“keep warm” button (only on glass carafe model)
q	“On/Off” light

## Safety recommendations

---

- **Read the instructions for use carefully before using your appliance for the first time: the manufacturer does not accept responsibility for use that does not comply with the instructions.**
- This appliance is not intended for use by persons (including children) with reduced physical, sensory or mental capabilities, or lack of experience and knowledge, unless they have been given supervision or instruction concerning use of the appliance by a person responsible for their safety. Children should be supervised to ensure that they do not play with the appliance.
- Before plugging the appliance in, make sure that the power it uses corresponds to your electrical supply system and that the outlet is earthed.

### **Any error in the electrical connection will cancel your guarantee.**

- Your appliance is designed for domestic use only. Any commercial use, inappropriate use or failure to comply with the instructions, the manufacturer accepts no responsibility and the guarantee will not apply.
- Unplug the appliance when you have finished using it and when you clean it.
- Do not use the appliance if it is not working properly or if it has been damaged. If this occurs, contact an authorised service centre.
- All interventions other than cleaning and everyday maintenance by the customer must be performed by an authorised service centre.
- Do not use the appliance if the power cord or plug is damaged. The power cord must be replaced by an authorised service centre to prevent any danger.
- Do not immerse the appliance, power cord or plug in water or any other liquid.
- Do not leave the power cord within reach of children.
- The power cord must never be close to or in contact with the hot parts of your appliance, near a source of heat or over a sharp edge.
- For your safety, only use the manufacturer’s accessories and spare parts designed for your appliance.
- Do not pull on the cord to unplug the appliance.
- Do not use the jug or the insulated pot over a flame or on the hob of a cooker.
- Do not pour water into the appliance if it is still hot.
- Always close the lid (a) when running the coffee maker.
- All appliances are subject to strict quality control procedures. These include actual usage tests on randomly selected appliances, which would explain any traces of use.



- Never place your jug or your insulated pot in a microwave oven, in a dishwasher or on a cooking hob.
- Never put your hand inside the insulated pot.
- Do not use the jug or the insulated pot without their lid.
- Always place your coffee maker on a flat, stable, heat-resistant worksurface away from water splashes and any external sources of heat.
- Do not leave the appliance unattended whilst in operation.
- Always place your appliance on a flat, stable, heat-resistant surface, away from sources of heat and water splashes.

## Before using for the first time \_\_\_\_\_

- Run the coffee maker for the first time without coffee, rinsing the circuit with 1 litre of water.



## Making coffee \_\_\_\_\_

(Follow illustrations 1-8)

- Open the Filter holder support using the open button (g) located on the top of the coffee maker.
- Use cold water only and a No. 4 paper filter or the permanent filter. Do not use the insulated pot without its top.
- Do not exceed the maximum amount of water indicated on the water tank level indicator.
- This coffee maker is equipped with a drip-stop feature so that you can serve a cup of coffee before all the water has finished flowing through. Return the jug or the insulated pot to its base quickly to avoid spillage.
- For better heat preservation, rinse the insulated pot with hot water before use.
- The lid of the isothermal coffee pot must be screwed on firmly in a clockwise direction until the arrow on the handle is aligned with “unlock” to prepare and keep your coffee warm. To pour the coffee, unscrew the lid by 1/2 turn until the arrow on the handle is aligned with “lock”.
- Wait a few minutes before preparing another pot of coffee.

## Flavour selector \_\_\_\_\_

(Follow illustration 9)

- The flavour selector (h) allows you to adjust the intensity of the coffee prepared.
- Turn the selector (h) to the right to the position  to obtain a normal coffee, where the entire amount of water contained in the tank passes through the coffee grounds.
- To obtain a very weak coffee, position the selector (h) to the left to the position . Only about half of the amount of water contained in the tank passes through the coffee grounds.
- The intermediate positions on the selector (h) allow you to adjust the intensity.

## For the programmable model \_\_\_\_\_

### Indication

#### Program-On indicator:

The  will display when you push on at “Auto-On” mode.

#### 1-4 cups indicator:

The  icon will display when you push on the “1-4 cups” button but will not start the brewing.

#### ON indicator:

The  icon will display when you push ON the “On-Off” button (red light “R”). If the “1-4 cups” is pressed, the  icon will be shown together.

## Detail function key and operation method \_\_\_\_\_

### Setting the time

- “H” and “min” buttons are used to set Time of Day;
- Default Time of Day is 0:00.
- To set the hour, press the “H” button once, HOUR will increase from the initial 0:00 at one-hour intervals. Pressing and Holding the “H” button for more than 2 seconds will make the HOUR advance at a rate of about 3-5 hours per second.  
To set minute, press the “min” button once, MINUTE will increase from the initial 0 at one-minute intervals. Pressing and Holding the “min” button for more than 2 seconds will make the MINUTE advance at a rate of about 3-5 minutes per second.

#### **Brewing the coffee:**

- To activate the brewing cycle manually: The “On/Off” button is pressed, LCD shows the current time of day. The ☕ icon indicated on the LCD: red light “R” will become activated, and brewing cycle starts.
- To deactivate the brewing cycle manually: The “On/Off” button is pressed, the ☕ logo shut off: the red light will be deactivated and the heater will turn off, and brewing process will stop.

#### **Program-on Function:**

- Default “Program-set” time is 12:00.
- Press the “Auto-On” button, the LCD displays the current time of day. The ☺ icon will be indicated on the LCD and Program-on function (green light “R”) will become activated. Brewing cycle will start automatically at programmed time. At programmed time, the ☺ icon shuts off and the ☕ icon indicated on the LCD (red light “R” becomes activated).
- To disable the “Program-on” function: Press the “Auto-On” button and ☺ icon will shut off and the green light “R” will be deactivated.

#### **Setting the Program-On Time procedures:**

- Press the “Prog. Set” button once then LCD starts flashing with the Program-on time and the coffee maker enters in Program-on time setting mode (Prog Set mode).
- To set hour, press the “H” button once, HOUR will increase from the initial 12:00 at one-hour intervals. Pressing and Holding the “H” button for more than 2 seconds will make the HOUR advance at a rate of about 3-5 hours per second. To set minute, press the “min” button once, MINUTE will increase from the initial 0 at one-minute intervals. Pressing and Holding the “min” button for more than 2 seconds will make the MINUTE advance at a rate of about 3-5 minutes per second.
- To exit “Set Program Time” Mode :  
- Press the “Prog. Set” button to leave the program setting mode;  
- Do nothing. If neither the “H” nor “min” button is pressed for a period of 5 seconds, the “Set Program Time” mode will be exited and the programmed setting will be in effect (green light “R” will become activated).

#### **1-4 cups Function:**

- The “1-4 cups” function adjusts the speed of water flow to improve the flavour of a smaller quantity of brewed coffee.
- Activate/deactivate the “1-4 cups” feature by pressing the “1-4 cups” button at any mode. ☕ icon will become activated.

#### **Keep warm (glass jug version)**

- “H” and “min” buttons are used to set keep warm time.
- Default time is 2:00.
- Maximum time is 2 hours.
- To set hour, press the “H” button once, HOUR will increase from the initial 0:00 at one-hour interval. Pressing and Holding the “H” button for more than 2 seconds will make the HOUR advance at a rate of about 3-5 hours per second.

To set minute, press the “min” button once, MINUTE will increase from the initial 0 at one-minute intervals. Pressing and Holding the “min” button for more than 2 seconds will make the MINUTE advance at a rate of about 3-5 minutes per second.

## Cleaning

- To dispose of the used coffee grounds, remove the permanent filter or filter paper (f) from the coffee maker and dispose of the paper filter and grounds.
- Unplug the appliance.
- Do not clean the appliance while hot.
- Clean with a damp cloth or sponge.
- Never put the appliance in water or under running water.
- The filter holder and/or permanent filter can be washed in the dishwasher.
- Replace the filter holder (f) by aligning the markers ▲ and ▼ visible on the circumference.

## Descaling

- Descale your coffee maker after every 40 cycles.

You can use:

- A packet of limescale remover diluted in 2 large cups of water or 2 cups of white vinegar.
- Pour into the tank (b) and switch the coffee maker on (without coffee).
- Let the equivalent of one cup flow into the jug or the insulated pot (c), then switch off.
- Leave to act for one hour.
- Switch the coffee maker back on to run the rest of the liquid through.
- Rinse the coffee maker by running 1 litre of water through it 2 or 3 times.

**The guarantee does not cover coffee makers that do not work properly or do not work at all because they have not been descaled.**

## Accessories

- Insulated pot
- Glass jug

## Troubleshooting

- Check:
  - that it is plugged in properly.
  - that the switch is in the on position.
  - that the filter holder door is properly locked.
- If the water flow-through time is too long or makes too much noise descale your coffee maker.

**If your appliance still doesn't work please call our Helpline.**

If you have any product problems or queries, please contact our Customer Relations Team first for expert help and advice:

0845 602 1454 - UK  
(01) 677 4003 - Ireland



**Environment protection first!**

- ① Your appliance contains valuable materials which can be recovered or recycled.
- ➡ Leave it at a local civic waste collection point.

# Beschreibung

---

a	Deckel
b	Wasserbehälter
c	Glaskanne oder Isolierkanne (je nach Modell)
d	Wasserstandsanzeiger
e	Schwenkbarer Filterhalter
f	Filter
g	Taste zum Entriegeln des Filterhalters
h	Aromawahlschalter
Programmierbare Modelle (je nach Modell)	
i	LCD-Display
j	„1-4 cups“ Taste
k	„H“ Einstelltaste
l	„min“ Einstelltaste
m	„On/Off“ Taste
n	„Prog. Set“ Einstelltaste
o	„Auto-On“ Taste
p	Warmhalte-Taste „Keep Warm“ (nur für das Modell mit Glaskanne)
q	„On/Off“ Leuchte

# Sicherheitshinweise

---

- **Lesen Sie diese Bedienungsanleitung vor der ersten Inbetriebnahme Ihres Geräts aufmerksam durch: Bei unsachgemäßem Gebrauch übernimmt der Hersteller keinerlei Haftung.**
- Überlassen Sie niemals unbeaufsichtigten Kindern oder Personen das Gerät, wenn deren physische oder sensorische Fähigkeiten oder Mangel an Erfahrung und Wissen sie am sicheren Gebrauch hindern. Sie müssen stets überwacht werden und zuvor unterwiesen sein.  
Kinder müssen beaufsichtigt werden, um sicher zu gehen, dass sie nicht mit dem Gerät spielen.
- Überprüfen Sie vor dem Anschließen des Geräts, dass die auf dem Typenschild dieses Gerätes angegebene Spannung mit der Ihres Stromnetzes übereinstimmt und dass die Steckdose geerdet ist.  
**Bei falschem Anschluss erlischt die Garantie.**  
**Gerät nicht auf heiße Flächen (z. B. Herdplatte) oder in der Nähe von offenen Flammen abstellen.**  
**Kein heißes Wasser oder andere Flüssigkeiten in den Wasserbehälter einfüllen.**
- Ihr Gerät ist ausschließlich für den Haushaltsgebrauch und für den Betrieb in geschlossenen Räumen konzipiert.
- Stecken Sie das Gerät aus, sobald Sie es nicht mehr gebrauchen sowie vor der Reinigung.
- Benutzen Sie das Gerät nicht, wenn es nicht richtig funktioniert oder beschädigt wurde. Wenden Sie sich in diesem Fall an ein anerkanntes Kundendienstzentrum.
- Außer der Reinigung und normalen Instandhaltungsmaßnahmen müssen alle anderen Arbeiten an dem Gerät von einem zugelassenen Kundendienstzentrum ausgeführt werden.
- Benutzen Sie das Gerät nicht, wenn das Netzkabel oder der Stecker beschädigt sind. Wenden Sie sich zu Ihrer eigenen Sicherheit an den ein zugelassenes Kundendienstzentrum, um das Netzkabel auszutauschen.  
Bei Verwendung einer Verlängerungsschnur muss diese einen Stecker mit Erdung aufweisen und sie muss so verlegt werden das niemand darüber stolpern kann.  
Das Gerät niemals unbeaufsichtigt betreiben.  
Bewegen Sie das Gerät nie solange es heiß ist.  
Das Gerät, austretender Dampf und Wasser sind sehr heiß. Vorsicht Verbrennungsgefahr
- Tauchen Sie das Gerät, das Netzkabel und den Stecker niemals in Wasser oder andere Flüssigkeiten.
- Lassen Sie das Netzkabel nicht in Reichweite von Kindern herunterhängen.
- Das Netzkabel darf nicht in die Nähe der heißen Teile des Geräts, einer Wärmequelle oder scharfer Kanten gebracht oder damit in Berührung gebracht werden.

- Zu Ihrer eigenen Sicherheit sollten Sie nur Originalzubehör- und Ersatzteile des Herstellers passend zu Ihrem Gerät verwenden.
- Ziehen Sie den Stecker nicht durch Ziehen am Netzkabel aus der Steckdose.
- Stellen Sie die Glaskanne und die Isolierkanne nicht auf offene Flammen oder elektrische Herdplatten.
- Füllen Sie nie Wasser in das Gerät nach, solange es noch heiß ist.
- Der Deckel (a) müssen bei Betrieb der Kaffeemaschine stets geschlossen sein.
- Alle Geräte werden strengen Qualitätskontrollen unterzogen. An zufällig ausgewählten Geräten werden praktische Tests durchgeführt, was eventuelle Gebrauchsspuren erklärt.
- Geben Sie die Glaskanne und die Isolierkanne niemals in einen Mikrowellenherd, eine Geschirrspülmaschine oder auf eine Heizplatte.
- Führen Sie Ihre Hand niemals ins Innere der Isolierkanne ein.
- Benutzen Sie die Glaskanne und die Isolierkanne nie ohne Deckel.

## Vor der ersten Inbetriebnahme

---

- Lassen Sie die Kaffeemaschine beim ersten Mal ohne Kaffee mit einem Liter Wasser durchlaufen, um die Leitungen durchzuspülen.

## Zubereitung von Kaffee

---



(Siehe Abbildungen 1- 8)

- Öffnen Sie den Filterhalter mit der auf der Oberseite der Kaffeemaschine befindlichen Taste (g).
- Verwenden Sie ausschließlich kaltes Wasser und einen Papierfilter N°4. Benutzen Sie die Isolierkanne nicht ohne den Deckel.
- Die maximale, auf dem Wasserstandsanzeiger des Wassertanks angegebene Wassermenge darf nicht überschritten werden.
- Diese Kaffeemaschine ist mit einer Tropf-Stopp-Vorrichtung ausgestattet, die es ermöglicht, sich bereits während des Durchlaufens einen Kaffee einzuschenken. Setzen Sie die Glaskanne oder Kannen rasch wieder ein, um zu vermeiden, dass der Kaffee überläuft.
- Zur besseren Wärmeisolierung sollte die Isolierkanne vor der Benutzung mit heißem Wasser ausgespült werden.
- Drehen Sie den Deckel der Isolierkanne in Uhrzeigerichtung fest bis zum Anschlag zu und stellen Sie dabei den Pfeil auf dem Griff auf „unlock“, um den Kaffee zuzubereiten und warm zu halten. Drehen Sie zum Servieren des Kaffees den Deckel um eine halbe Tour auf und stellen Sie dabei den Pfeil auf dem Griff auf „lock“.
- Warten Sie ein paar Minuten, bevor Sie erneut Kaffee aufsetzen.

## Aromawahlschalter

---

(Siehe Abbildung 9)

- Mit dem Aromawahlschalter (h) kann die Geschmacksintensität des zubereiteten Kaffees gewählt werden.
- Für normalen Kaffee stellen Sie den Wahlschalter (h) nach rechts in die Position .
- Für besonders leichten Kaffee stellen Sie den Wahlschalter (h) nach links in die Position .
- Mit den Zwischenpositionen auf dem Wahlschalter (h) kann die Geschmacksintensität des Kaffees genau eingestellt werden.

## Für das programmierbare Modell

---

Anzeigen

Programm Anzeige:

Wenn Sie die Taste für Auto-On-Modus drücken, wird die „Auto-On“ ☺ angezeigt.

#### **1-4 Tassen Anzeige:**

Wenn Sie die „1-4 cups“ Taste drücken, wird das Symbol ☕ angezeigt, aber der Aufbrühzyklus läuft nicht an.

#### **Anzeige On:**

Wenn Sie die On-Off Taste drücken, wird das Symbol ☹ angezeigt („R“ leuchtet rot). Wenn die „1-4 cups“ Taste ebenfalls gedrückt ist, wird das Symbol ☕ ebenfalls angezeigt.

## **Detailfunktionen und Betriebsanleitung**

---

### **Einstellen der Uhrzeit**

- Die Uhrzeit wird mit den „H“ und „min“ Tasten eingestellt;
- Die Standardeinstellung für die Uhrzeit lautet 0:00;
- Drücken Sie zum Einstellen der Uhrzeit einmal die „H“ Taste; die Stundenanzeige geht ausgehend von der ursprünglichen 0:00 Anzeige in Stundenschritten nach oben.  
Wenn Sie die „H“ Taste länger als 2 Sekunden drücken und gedrückt lassen, läuft die Stundenanzeige in einer Geschwindigkeit von ungefähr 3 bis 5 Stunden pro Sekunde ab.
- Drücken Sie zum Einstellen der Minuten einmal die „min“ Taste; die Minutenanzeige geht ausgehend von der ursprünglichen 0 Anzeige in Minutenschritten nach oben. Wenn Sie die „min“ Taste länger als 2 Sekunden drücken und gedrückt lassen, läuft die Minutenanzeige in einer Geschwindigkeit von ungefähr 3 bis 5 Minuten pro Sekunde ab.

### **Kaffee aufbrühen:**

- Manuelle Aktivierung des Brühzyklus: Drücken Sie die „On/Off“ Taste, auf dem LCD-Display wird die korrekte Uhrzeit angezeigt. Auf dem LCD-Display erscheint das Symbol ☹ („R“ leuchtet rot) und der Brühzyklus läuft an.
- Manueller Abbruch des Brühzyklus: Drücken Sie die „On/Off“ Taste, die Icon ☹ verschwindet und die rote Leuchte geht aus, das Gerät heizt nicht mehr und der Brühzyklus wird abgebrochen.

### **Programm-An Funktion:**

- Die Standard-Programmeinstellung ist 12:00;
- Drücken Sie die „Auto-on“ Taste, und auf dem LCD-Display wird die korrekte Uhrzeit angezeigt. Das Symbol ☺ erscheint auf dem LCD-Display und die Programm-An Funktion („R“ leuchtet grün) wird aktiviert. Der Brühzyklus läuft zur programmierten Zeit automatisch an. Zur vorprogrammierten Zeit verschwindet das Symbol ☺ und auf dem LCD-Display erscheint das Symbol ☹ („R“ leuchtet rot).
- Ausschalten der „Programm-An“ Funktion: Drücken Sie die „Auto-on“ Taste, und das auf dem LCD-Display angezeigte Symbol ☺ verschwindet. Die grün leuchtende „R“ Leuchte geht aus;

### **Einstellen des Timers:**

- Drücken Sie die Taste „Prog. Set“ einmal. Auf dem LCD-Display beginnt die Programm-An Zeit zu blinken und die Kaffeemaschine wird in den Programm-An Einstellmodus versetzt (Prog.Set Modus).
- Drücken Sie zum Einstellen der Uhrzeit einmal die „H“ Taste; die Stundenanzeige geht ausgehend von der ursprünglichen 0:00 Anzeige in Stundenschritten nach oben.  
Wenn Sie die „H“ Taste länger als 2 Sekunden drücken und gedrückt lassen, läuft die Stundenanzeige in einer Geschwindigkeit von ungefähr 3 bis 5 Stunden pro Sekunde ab. Drücken Sie zum Einstellen der Minuten einmal die „min“ Taste; die Minutenanzeige geht ausgehend von der ursprünglichen 0 Anzeige in Minutenschritten nach oben. Wenn Sie die „min“ Taste länger als 2 Sekunden drücken und gedrückt lassen, läuft die Minutenanzeige in einer Geschwindigkeit von ungefähr 3 bis 5 Minuten pro Sekunde ab.
- Verlassen des „Einstellen der Programmzeit“ Modus:
  - Drücken Sie zum Verlassen des Programmeinstellungsmodus die „Prog. Set“ Taste;

- Tun Sie vorerst nichts. Wenn innerhalb von 5 Sekunden weder die „H“ noch die „min“ Taste gedrückt werden, verlässt das Gerät den „Einstellen der Programmzeit“ Modus und die programmierten Einstellungen werden umgesetzt („R“ leuchtet grün).

#### **1-4 Tassen Funktion:**

- Die „1-4 cups“ Funktion verändert die Durchlaufgeschwindigkeit, um den Geschmack einer kleineren Menge von aufgebrühtem Kaffee zu verbessern.
- Die 1-4 Tassen Funktion lässt sich durch einen Druck auf die „1-4 cups“ Taste in allen Funktionen aktivieren bzw. deaktivieren.  
Das Symbol  wird aktiviert.

#### **Warmhalten (nur für die Version mit Glaskanne)**

- Die „H“ und „min“ Tasten dienen zum Einstellen der Warmhaltezeit.
- Die Standarteinstellung ist 2:00.
- Die Höchstzeit beträgt 2 Stunden.
- Drücken Sie zum Einstellen der Uhrzeit einmal die „H“ Taste; die Stundenanzeige geht ausgehend von der ursprünglichen 0:00 Anzeige in Stundenschritten nach oben.  
Wenn Sie die „H“ Taste länger als 2 Sekunden drücken und gedrückt lassen, läuft die Stundenanzeige in einer Geschwindigkeit von ungefähr 3 bis 5 Stunden pro Sekunde ab.  
Drücken Sie zum Einstellen der Minuten einmal die „min“ Taste; die Minutenanzeige geht ausgehend von der ursprünglichen 0 Anzeige in Minutenschritten nach oben. Wenn Sie die „min“ Taste länger als 2 Sekunden drücken und gedrückt lassen, läuft die Minutenanzeige in einer Geschwindigkeit von ungefähr 3 bis 5 Minuten pro Sekunde ab.

## **Reinigung**

---

- Um das benutzte Kaffeemehl zu entfernen, muss der Filter (f) aus der Kaffeemaschine entnommen werden.
- Stecken Sie das Gerät aus.
- Reinigen Sie das Gerät nicht, solange es heiß ist.
- Reinigen Sie das Gerät mit einem Tuch oder einem feuchten Schwamm.
- Stellen Sie das Gerät nie ins Wasser und halten Sie es nicht unter laufendes Wasser.
- Der Filter ist spülmaschinenfest.
- Setzen Sie den Filter (f) wieder ein und achten Sie dabei darauf, dass die auf dem äußeren Rand angebrachten Zeichen ▲ und ▼ aufeinander zu liegen kommen.

## **Entkalken**

---

- Entkalken Sie Ihre Kaffeemaschine alle 40 Durchlaufzyklen.

Dazu können benutzt werden:

- Ein Päckchen in 2 großen Tassen Wasser aufgelöster Entkalker.
- Oder 2 große Tassen weißer Essig.
- Giessen Sie das Mittel in den Wasserbehälter (b) und setzen Sie die Kaffeemaschine in Betrieb (ohne Kaffeemehl).
- Lassen Sie etwa eine Tasse in die Kanne (c) laufen und halten Sie das Gerät an.
- Lassen Sie das Mittel etwa eine Stunde lang einwirken.
- Setzen Sie die Kaffeemaschine wieder in Betrieb und lassen Sie die restliche Flüssigkeit durchlaufen.
- Spülen Sie die Kaffeemaschine nach dem Entkalken gut durch, indem Sie 2 oder 3 Mal einen Liter Wasser durchlaufen lassen.

**Die Garantie gilt nicht für Kaffeemaschinen, die nicht richtig funktionieren, weil sie nicht entkalkt wurden.**

## Zubehör

---

- Isolierkanne
- Glaskanne

## Im Problemfall

---

- Überprüfen Sie:
  - den Anschluss.
  - dass der An/Aus Schalter auf An gestellt ist.
  - dass der schwenkbare Filterhalter richtig verriegelt ist.
- Die Durchlaufzeit des Wassers ist zu lang oder das Gerät macht großen Lärm:
  - entkalken Sie Ihre Kaffeemaschine.

**Das Gerät funktioniert immer noch nicht?** Wenden Sie sich in diesem Fall an ein zugelassenes Kundendienstzentrum.



**Denken Sie an den Schutz der Umwelt!**

- ① Ihr Gerät enthält wertvolle Rohstoffe, die wieder verwertet werden können.
- ➔ Geben Sie Ihr Gerät deshalb bitte bei einer Sammelstelle Ihrer Stadt oder Gemeinde ab.



# Beschrijving

---

a	Deksel
b	Waterreservoir
c	Glazen schenkan of thermokan (afhankelijk van het model)
d	Waterniveau
e	Draaiklep
f	Filterhouder
g	Knop voor opening klep
h	Aromatoets
	Programmeerbare modellen (afhankelijk van het model)
i	LCD scherm
j	Selectieknop "1-4 cups"
k	Instelknop "H"
l	Instelknop "min"
m	"On/Off"
n	"Prog. Set" knop
o	"Auto-On" knop
p	"Keep Warm" knop (alleen voor modellen met glazen koffiepot)
q	"On/Off" controlelampje

# Veiligheidsadviezen

---

- **Lees deze gebruiksaanwijzing zorgvuldig door voordat u het apparaat in gebruik neemt: wanneer het apparaat niet op de juiste wijze gebruikt wordt, kan de fabrikant geen aansprakelijkheid aanvaarden.**
- Dit apparaat is niet bedoeld om zonder hulp of toezicht gebruikt te worden door kinderen of andere personen, indien hun fysieke, zintuiglijke of mentale vermogen hen niet in staat stelt dit apparaat op een veilige wijze te gebruiken. Indien zij geen ervaring hebben met het gebruik van of kennis hebben van het apparaat, dienen zij onder toezicht te staan van een verantwoordelijk persoon die bekend is met het gebruik van het apparaat. Er moet toezicht op jonge kinderen zijn, zodat zij niet met het apparaat kunnen spelen.
- Controleer, voordat u de stekker van het apparaat in het stopcontact steekt, of de netspanning overeenkomt met die van het apparaat en of het stopcontact geaard is.

## **Een verkeerde aansluiting maakt de garantie ongeldig.**

- Uw apparaat is uitsluitend bedoeld voor huishoudelijk gebruik binnenshuis.
- Trek, bij langdurige afwezigheid en als u het apparaat schoonmaakt, de stekker uit het stopcontact.
- Het apparaat niet gebruiken wanneer dit niet goed werkt of beschadigd is. Wendt u zich in dat geval tot een erkende servicedienst.
- Elke handeling anders dan schoonmaken en het gewone onderhoud dient door een erkende servicedienst te gebeuren.
- Het apparaat niet gebruiken indien het netsnoer of de stekker beschadigd zijn. Om gevaarlijke situaties te voorkomen, dient u het netsnoer door een erkende servicedienst te laten vervangen.
- Zet het apparaat, het netsnoer of de stekker niet in water of enige andere vloeistof.
- Laat het netsnoer niet binnen handbereik van kinderen hangen.
- Laat het netsnoer nooit in aanraking komen met of in de buurt hangen van warme onderdelen van het apparaat of van andere warmtebronnen en laat het niet over scherpe hoeken en randen hangen.
- Voor uw eigen veiligheid dient u uitsluitend de voor uw apparaat geschikte accessoires en onderdelen van de fabrikant te gebruiken.
- Haal de stekker niet uit het stopcontact door aan het snoer te trekken.
- De schenkan of thermokan niet op open vuur of een elektrische kookplaat verwarmen.
- Doe geen water in het apparaat wanneer dit nog warm is.
- Tijdens de werking van het koffiezetapparaat altijd het deksel (a) gesloten houden.

- Alle apparaten worden onderworpen aan een strenge controle. Met sommige, willekeurig uitgekozen apparaten zijn praktische gebruikstests uitgevoerd, waardoor het kan lijken of het apparaat reeds gebruikt is.
- De schenkan of thermokan nooit in een magnetron, oven, vaatwasmachine of op een kookplaat zetten.
- Steek uw hand nooit in de thermokan.
- Gebruik de schenkan of de thermokan niet zonder het deksel.

## Voor het eerste gebruik \_\_\_\_\_

- Voor het allereerste gebruik spoelt u het koffiezetapparaat om door het in werking te stellen zonder koffiemaling en met 1 liter water.

## Koffiezetten \_\_\_\_\_

(Volgens illustraties 1 - 8)

- Open de klep met behulp van de knop (g) bovenop het koffiezetapparaat.
- Gebruik uitsluitend koud water en een papieren filter n°4. Gebruik de thermokan niet zonder dop.
- Zorg dat u de maximale hoeveelheid water die op het waterreservoir staat aangegeven, niet overschrijdt.
- Dankzij de druppelstopfunctie kunt u de schenkan tijdens het koffiezetten even uit het koffiezetapparaat halen om een kopje koffie in te schenken. Plaats de schenkan of de thermokan snel weer terug in het koffiezetapparaat om overlopen van de filterhouder te voorkomen.
- Spoel de thermokan vóór gebruik om met warm water om de warmte beter vast te houden.
- Het deksel van de thermoskan moet stevig volledig naar rechts gedraaid worden tot de pijl op de handgreep tegenover “unlock” staat, om de koffie te zetten en warm te houden. Draai voor het inschenken van de koffie het deksel een halve slag tot de pijl van de handgreep op “lock” staat.
- Wacht enkele minuten voordat u opnieuw koffiezet.

## Aromatoets \_\_\_\_\_

(Volgens illustratie 9)

- Met de aromatoets (h) kunt u de sterkte van de te bereiden koffie bepalen.
- Draai de toets (h) naar rechts op stand  voor normale koffie, waarbij de volledige hoeveelheid water in het reservoir door het koffiemaalsel loopt.
- Plaats voor zeer slappe koffie de toets (h) naar links op stand . Slechts de helft van de hoeveelheid water in het reservoir loopt door het koffiemaalsel.
- Met de tussenliggende standen op de toets (h) kunt u de sterkte aanpassen.

## Voor het programmeerbare model \_\_\_\_\_

### Controlelampjes

#### Program-on controlelampje:

De  verschijnt op het scherm wanneer u ON in de "Auto-on" modus indrukt.

#### 1-4 kopjes indicator:

Het pictogram  verschijnt op het scherm wanneer u de "1-4 cups" selectieknop indrukt, maar het koffiezetten begint niet.

#### AAN controlelampje:

Het pictogram  verschijnt op het scherm wanneer u de ON knop (rood lampje "R") indrukt.

Wanneer u op de "1-4 cups" selectieknop drukt zal het pictogram  tevens getoond worden.

## Uitleg functietoetsen en bedieningen \_\_\_\_\_

### De tijd instellen

- U gebruikt de “H” en “min” knoppen om de tijd in te stellen;
- De standaardtijd is 0:00.
- Om het uur in te stellen drukt u één keer op de “H” knop, de waarde UUR zal van de aanvankelijke waarde 0:00 met telkens één uur toenemen.  
Het meer dan 2 seconden indrukken en vasthouden van de “H” knop zal de waarde UUR met een snelheid van ongeveer 3-5 uur per seconde doen toenemen.  
Om de minuten in te stellen drukt u één keer op de “min” knop, de waarde MINUUT zal van de aanvankelijke waarde 0:00 met telkens een minuut toenemen. Het meer dan 2 seconden indrukken en vasthouden van de “min” knop zal de waarde MINUUT met een snelheid van ongeveer 3-5 minuten per seconde doen toenemen.

#### Koffiezetten:

- Het handmatig opstarten van de koffiezetcyclus: De ‘On/Off-knop’ is ingedrukt, het LCD-scherm toont de tijd. Het pictogram ☕ op het LCD-scherm (rood lampje “R”) zal oplichten en het koffiezetten begint.
- Het handmatig stoppen van de koffiezetcyclus: De ‘On/Off-knop’ is ingedrukt, het pictogram ☕ op het LCD-scherm gaat uit, rood lampje gaat uit en de warmhoudplaat gaat uit, de koffiezetcyclus wordt gestopt.

#### Program-on functie:

- De standaard Program-set tijd is 12:00;
- Druk op de “Auto-on” knop, het LCD-scherm toont de tijd. Het pictogram ☺ zal op het LCD-scherm oplichten en de ‘Program-on’ knop (groen lampje “R”) gaat branden. De koffiezetcyclus zal op het geprogrammeerde tijdstip automatisch opstarten. Op het geprogrammeerde tijdstip gaat het pictogram ☺ uit en zal het pictogram ☕ op het LCD-scherm (rood lampje “R”) oplichten.
- Om de “Auto-on” functie uit te zetten: Druk op de “Auto-on” knop waarop het pictogram ☺ en het groene lampje “R” uit zullen gaan;

#### Instellen van de Program-on Tijd procedures:

- Na één keer drukken op de “Prog. Set” knop zal het LCD-scherm met de Program-on tijd gaan knipperen en het koffiezetapparaat zal in de Program-on tijd instelmodus komen (Prog Set mode).
- Om het uur in te stellen drukt u één keer op de “H” knop, UUR zal vanaf de aanvankelijke waarde 12:00 met telkens een uur toenemen.  
Het meer dan 2 seconden indrukken en vasthouden van de “H” knop zal de UREN met een snelheid van ongeveer 3-5 uur per seconde doen toenemen. Om de minuten in te stellen drukt u één keer op de “min” knop, MINUUT zal van de aanvankelijke waarde 0:00 met telkens een minuut toenemen. Het meer dan 2 seconden indrukken en vasthouden van de “min” knop zal de MINUTEN met een snelheid van ongeveer 3-5 minuut per seconde doen toenemen.
- Om de “Set Program Time” modus te verlaten:
  - Druk op de “Prog. set” knop om deze modus te verlaten;
  - Doe niets. Indien de “H” en de “min” knop gedurende 5 seconden niet worden ingedrukt zal de “Set Program Time” modus verlaten worden en de geprogrammeerde instelling van kracht zijn (groen licht “R” zal oplichten).

#### “1-4 cups” Functie:

- De “1-4 cups” functie past de snelheid van het druppelen aan om de smaak van een kleinere hoeveelheid gezette koffie te verbeteren.
- Activeren/deactiveren van de 1-4 kopjes functie door te drukken op de “1-4 cups” knop in een willekeurige modus.  
Pictogram ☕ zal oplichten.

#### Warmhouden (koffiepot versie)

- “H” en “min” knoppen worden gebruikt om de warmhoudtijd in te stellen.
- Standaard tijd is 2:00.
- Maximale tijd is 2 uur.

- Om het uur in te stellen drukt u één keer op de “H” knop, UUR zal vanaf de aanvankelijke waarde 0:00 met telkens een uur toenemen. Het meer dan 2 seconden indrukken en vasthouden van de “H” knop zal de UREN met een snelheid van ongeveer 3-5 uur per seconde doen toenemen. Om de minuten in te stellen drukt u één keer op de “min” knop, MINUUT zal van de aanvankelijke waarde 0:00 met telkens een minuut toenemen. Het meer dan 2 seconden indrukken en vasthouden van de “min” knop zal de MINUTEN met een snelheid van ongeveer 3-5 minuten per seconde doen toenemen.

## Reinigen

---

- Voor het verwijderen van het gebruikte koffiemaatsel verwijdert u de filterhouder (f) uit het koffiezetapparaat.
- Haal de stekker van het apparaat uit het stopcontact.
- Het apparaat niet reinigen wanneer dit nog warm is.
- Reinigen met een vochtige doek of spons.
- Het apparaat nooit in water onderdompelen of onder de kraan houden.
- De filterhouder kan in de vaatwasmachine gewassen worden.
- Zet de filterhouder (f) terug en plaats daarbij de op de rand zichtbare merktekens ▲ en ▼ tegenover elkaar.

## Ontkalken

---

- Ontkalk uw koffiezetapparaat na 40 keer koffie gezet te hebben.
- U kunt hiervoor gebruiken:
- ofwel een zakje ontkalkmiddel, verdund met 2 grote glazen water.
  - ofwel 2 grote glazen schoonmaakazijn.
  - Giet dit in het reservoir (b) en zet het koffiezetapparaat aan (zonder koffiedik).
  - Laat één kopje in de schenkan of de thermokan (c) lopen en zet het apparaat uit.
  - Laat het gedurende 1 uur inwerken.
  - Zet het koffiezetapparaat vervolgens weer aan om het restant door te laten lopen.
  - Spoel het koffiezetapparaat om en laat het 2 of 3 keer werken met 1 liter schoon water.
- De garantie geldt niet voor apparaten die niet of nauwelijks functioneren omdat zij niet ontkalkt zijn.**

## Accessoires

---

- Thermokan
- Schenkan

## Wat te doen bij problemen

---

- Controleer:

- of de stekker goed in het stopcontact zit.
  - of de schakelaar op <Aan> staat.
  - of de draaiklep goed vergrendeld is.
- Het doorlopen van het water duurt te lang of het apparaat maakt veel lawaai:
- het koffiezetapparaat dient ontkalkt te worden.

**Werk uw apparaat nog steeds niet?** Neem contact op met een erkende servicedienst.



**Wees vriendelijk voor het milieu!**

- ① Uw apparaat bevat materialen die geschikt zijn voor hergebruik.
- ➡ Lever het in bij het milieustation in uw gemeente of bij onze technische dienst.

**FR** p. 4 - 7

**GB** p. 8 - 11

**D** p. 12 - 16

**NL** p. 17 - 20