

# KRUPS

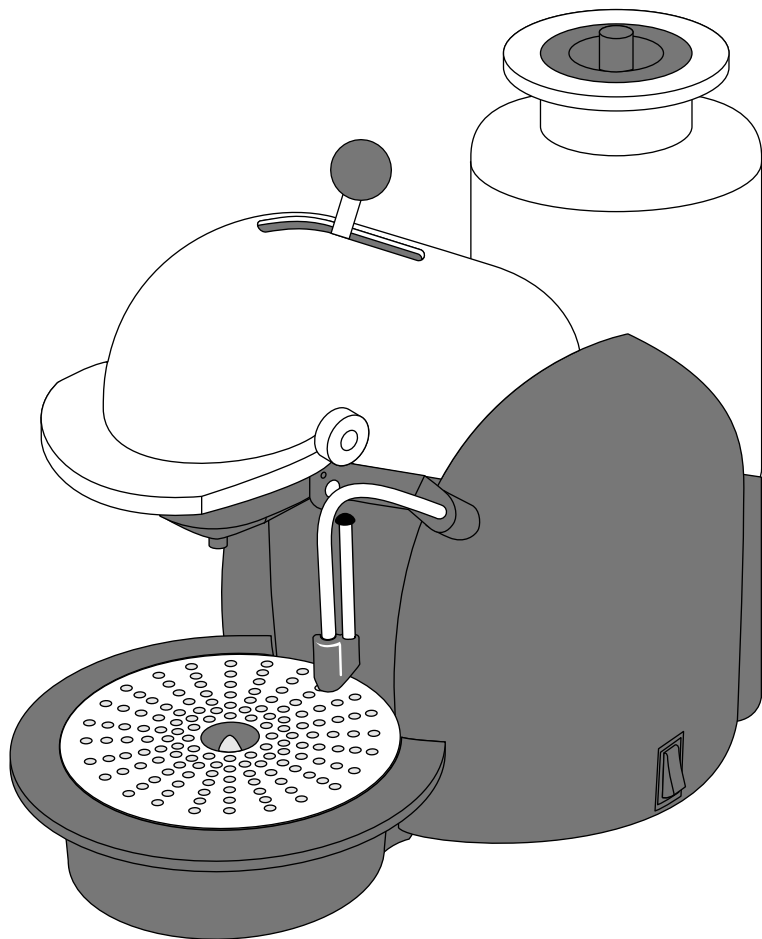

[www.krups.com](http://www.krups.com)

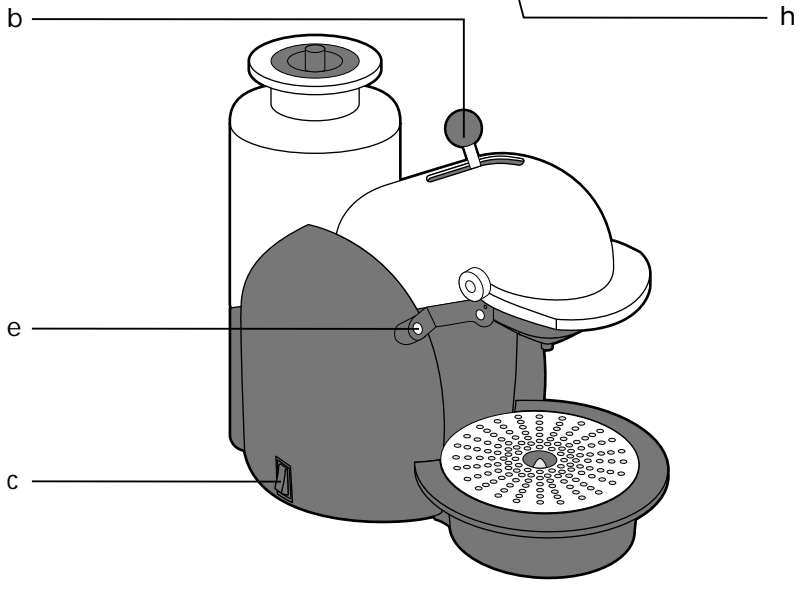

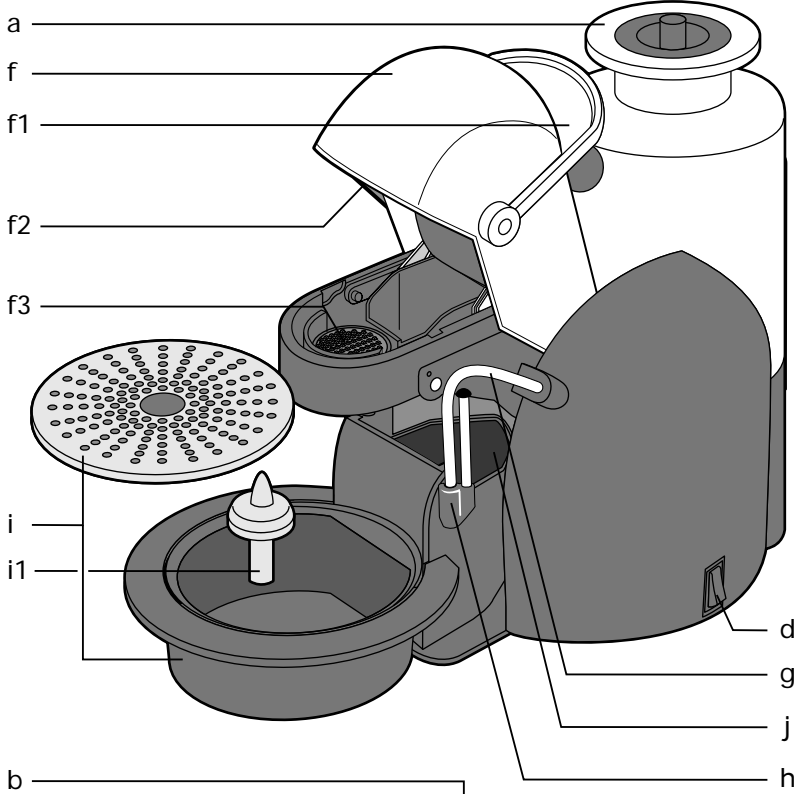
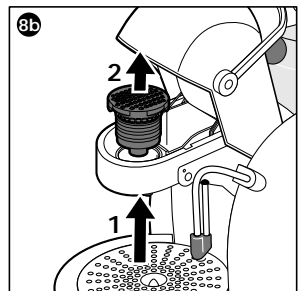
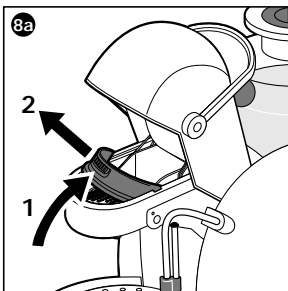
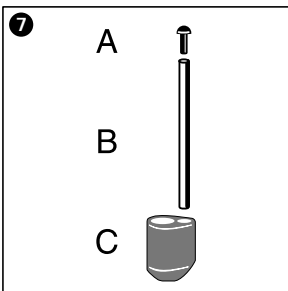
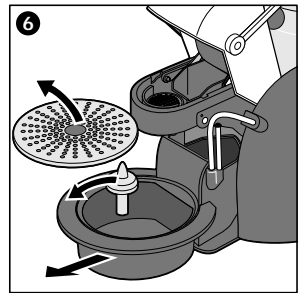
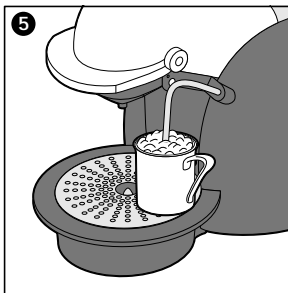
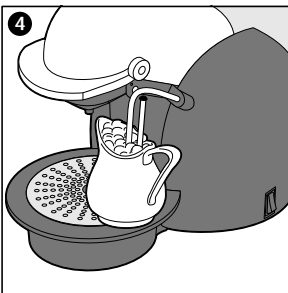
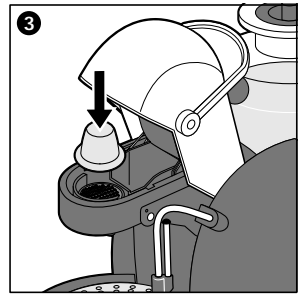
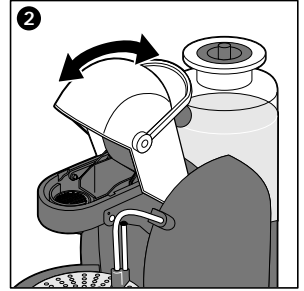
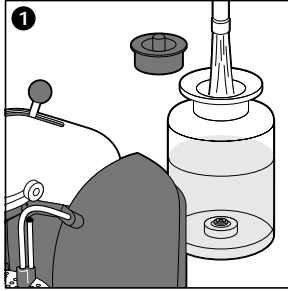



# KRUPS

Nespresso

Art. FNA1

Deutsch	6
English	11
Français	16
Nederlands	21
Español	26
Italiano	31

## Produktbeschreibung

- a herausnehmbarer Wasserbehälter mit Deckel
- b Funktionsschalter
- c EIN/AUS-Schalter
- d Funktionsschalter Dampf „☁️“
- e Temperaturkontrollleuchte
- f Kapselhalterkopf
- f1 Handgriff zum Öffnen und Schließen
- f2 Kapselkäfig
- f3 Kapselträger
- g Dampf-/Heißwasserdüse
- h Aufschäumhilfe
- i Auffangschale mit abnehmbarem Abstellgitter
- i1 Füllstandsanzeige
- j Auffangbehälter für verbrauchte Kapseln

## Wichtige Sicherheitshinweise ⚠️

- **Lesen Sie diese Gebrauchsanleitung vor dem ersten Einsatz Ihres Gerätes sorgfältig durch und heben Sie sie für spätere Einsätze auf. Eine unsachgemäße Handhabung entbindet KRUPS von jeglicher Haftung.**
- **Lassen Sie Kinder niemals unbeaufsichtigt das Gerät bedienen. Die Benutzung dieses Geräts durch kleine Kinder darf niemals ohne Aufsicht erfolgen.**
- Stellen Sie sicher, dass die auf dem Typenschild angegebene Netzspannung mit der Ihres Stromnetzes übereinstimmt.
- Schließen Sie das Gerät nur an eine geerdete Schutzkontakt-Steckdose an.

### Bei fehlerhaftem Anschluss erlischt die Garantie.

- Ihr Gerät ist ausschließlich für den **Haushaltsgebrauch** und für die Benutzung in geschlossenen Räumen bestimmt.
- Ziehen Sie den Netzstecker nach der Benutzung und vor jeder Reinigung des Gerätes. Ziehen Sie den Stecker nicht am Kabel aus der Steckdose.

- Verwenden Sie das Gerät nicht, wenn es nicht einwandfrei arbeitet oder sichtbare Schäden aufweist. Wenden Sie sich in diesem Fall an den KRUPS-Kundendienst (siehe Liste im Serviceheft).
- Jeder andere Eingriff außer der im Haushalt üblichen Reinigung und Wartung muss unbedingt durch den KRUPS-Kundendienst erfolgen.
- Tauchen Sie das Gerät, das Kabel oder den Stecker niemals in Wasser oder eine andere Flüssigkeit.
- Halten Sie das Kabel außerhalb der Reichweite von Kindern.
- Lassen Sie das Kabel niemals in die Nähe von oder in Berührung mit den heißen Teilen des Gerätes, einer Wärmequelle oder einer scharfen Kante kommen.
- Wenn das Kabel oder der Stecker beschädigt sind, dürfen Sie das Gerät nicht mehr benutzen. Um jegliche Gefahr zu vermeiden, sollten Sie die defekten Teile unbedingt vom KRUPS-Kundendienst austauschen lassen (siehe Liste im Serviceheft).
- Stellen Sie das Gerät nicht auf eine heiße Fläche, wie z.B. Elektroplatten, und benutzen Sie es auch nicht in der Nähe offener Flammen.
- Zu Ihrer eigenen Sicherheit sollten Sie nur Zubehör und Ersatzteile von KRUPS verwenden, die für Ihr Gerät geeignet sind.
- Benutzen Sie das Gerät nie ohne Auffangschale und Abstellgitter.
- Alle KRUPS-Geräte werden einer strengen Kontrolle unterzogen. Einsatztests unter Praxisbedingungen werden an zufällig ausgewählten Geräten durchgeführt, so dass sich eventuell Gebrauchsspuren feststellen lassen.
- Der Hersteller kann nicht für Schäden verantwortlich gemacht werden, die durch nicht bestimmungsgemäße Verwendung oder falsche Bedienung verursacht werden.

## Gerät vorbereiten

Es empfiehlt sich, den Wasserkreislauf vor der Benutzung durchzuspülen:



- Nehmen Sie den Wasserbehälter (a) und füllen Sie ihn mit kaltem Wasser **(1)**.

- Setzen Sie den Wasserbehälter wieder ein und drücken Sie ihn fest an, damit sich das Bodenventil im Wasserbehälter öffnet.
- Stecken Sie den Netzstecker ein und stellen Sie den Schalter (c) auf „I“. Die Temperaturkontrollleuchte (e) blinkt (grün).

Der Kapselhalterkopf muss fest **verschlossen und leer sein**.

- Stellen Sie ein ausreichend großes Gefäß unter den Kaffeeauslauf.

Sobald das Gerät die richtige Temperatur erreicht hat, leuchtet die Temperaturkontrollleuchte (e) konstant (grün).

- Stellen Sie den Funktionsschalter (b) auf „“ und lassen Sie die Hälfte des Wassers aus dem Behälter laufen.
- Wenn das Gefäß voll ist, stellen Sie den Funktionsschalter (b) auf die mittlere Position und entleeren das Gefäß.
- Dann stellen Sie das Gefäß unter die Dampf-/Heißwasserdüse (g). Schwenken Sie die Düse gegebenenfalls nach außen.
- Stellen Sie nun den Funktionsschalter (b) auf „“ und lassen Sie das restliche Wasser aus dem Behälter laufen.
- Wenn das Gefäß voll ist, stellen Sie den Funktionsschalter (b) auf die mittlere Position und entleeren das Gefäß.
- Falls notwendig, wiederholen Sie den Vorgang, bis der Behälter vollkommen leer ist.
- Stellen Sie den Schalter (c) wieder auf „0“.

## Gebrauch der verschiedenen Funktionen der Espressomaschine

### . FUNKTION ESPRESSO

- Füllen Sie den Wasserbehälter (a) mit frischem Wasser **(1)** und stellen Sie den Schalter (c) auf „I“. Die Temperaturkontrollleuchte (e) blinkt (grün).
- Heben Sie den Handgriff (f1) hoch, um den Kapselhalterkopf (f) zu öffnen **(2)**.
- Legen Sie eine NESPRESSO-Kapsel in den Träger (f3) **(3)** (flache Seite nach unten) und senken Sie den Handgriff (f1) **(2)**.
- Stellen Sie eine Tasse unter den Kaffeeauslauf.

Sobald das Gerät seine Betriebstemperatur erreicht hat, leuchtet die Temperaturkontrollleuchte (e) konstant (grün).

- Stellen Sie nun den Funktionsschalter (b) auf „“. Der Kaffee läuft durch.
- Beenden Sie den Durchlauf, indem Sie den Funktionsschalter (b) in die mittlere Position stellen.
- Heben Sie den Handgriff (f1) an, um die verbrauchte Kapsel auszuwerfen, die automatisch vom Auffangbehälter (j) aufgefangen wird. Dieser Auffangbehälter kann maximal **12 Kapseln** aufnehmen. Wir empfehlen Ihnen, ihn regelmäßig zu leeren.

### Hinweise:

- Die Wasserqualität ist äußerst wichtig für einen guten Espresso, daher empfehlen wir Ihnen, **ausschließlich** frisches, kaltes Wasser zu verwenden.
- **Wärmen Sie die Tassen vor**, bevor Sie Espresso zubereiten. So behält er seine Temperatur. Am einfachsten geht das, indem Sie die Tassen vorher mit heißem Wasser füllen (siehe Abschnitt „Funktion Heißwasser“).

### . FUNKTION DAMPF

Mit der Dampffunktion können Sie:

- auf einfache Weise einen mehr oder weniger dichten Milchschaum für einen Cappuccino oder einen Café Crème herstellen;
- Flüssigkeiten erwärmen.

### Praktische Hinweise:

- **Cappuccino:** 1/3 Kaffee, 1/3 heiße Milch, 1/3 Milchschaum
- **Café Crème:** 1/2 Kaffee, 1/2 heiße, leicht geschäumte Milch

### 1. Milch aufschäumen:

- Um ein optimales Aufschäumergebnis zu erreichen, stecken Sie die Aufschäumhilfe (h) auf die Dampf-/Heißwasserdüse (g). Die Aufschäumhilfe darf nur zum Aufschäumen von Milch verwendet werden.
- Füllen Sie den Wasserbehälter (a) mit frischem Wasser **(1)** und stellen Sie den Schalter (c) auf „I“. Die Temperaturkontrollleuchte (e) blinkt (grün).

- Drücken Sie den Funktionsschalter „“ (d): Die Temperaturkontrollleuchte (e) wird gelb und blinkt.
- Gießen Sie die gewünschte Menge fettarme Milch in ein schmales Gefäß, das unter die Düse (g) passt. **Milch und Behälter sollten gut gekühlt sein.**

Sobald das Gerät seine Betriebstemperatur erreicht hat, leuchtet die Temperaturkontrollleuchte (e) konstant (gelb).

- Tauchen Sie das Ende der Düse (g) in die Milch (4).
- Stellen Sie den Funktionsschalter (b) auf „“. Die Düse darf den Behälterboden nicht berühren, da sonst der Dampf nicht entweichen kann.
- Sobald der Milchschaum fertig ist, stellen Sie den Funktionsschalter (b) in die mittlere Position und entfernen das Gefäß.
- Ziehen Sie sofort nach der Benutzung die Aufschäumhilfe (h) von der Düse ab und reinigen die Dampf-/ Heißwasserdüse (g) mit einem feuchten Tuch. Sie können auch einen kurzen Dampfstoß produzieren, um sämtliche Milchreste zu entfernen. Schwenken Sie dazu die Düse (g) zum Abstellgitter hin.

## 2. Erwärmen von Flüssigkeiten

Wir empfehlen Ihnen, die Aufschäumhilfe (h) abzunehmen.

- Füllen Sie den Wasserbehälter (a) mit frischem Wasser (1) und stellen Sie den Schalter (c) auf „I“. Die Temperaturkontrollleuchte (e) blinkt (grün).
- Drücken Sie den Funktionsschalter „“ (d): Die Temperaturkontrollleuchte (e) wird gelb und blinkt.

Sobald das Gerät seine Betriebstemperatur erreicht hat, leuchtet die Temperaturkontrollleuchte (e) konstant (gelb).



- Tauchen Sie das Ende der Dampf-/ Heißwasserdüse (g) in das Gefäß mit der zu erwärmenden Flüssigkeit (5).
- Stellen Sie den Funktionsschalter (b) auf „“. Sobald die Flüssigkeit erhitzt ist, stellen Sie den Funktionsschalter (b) in die mittlere Position.
- Bei allen Flüssigkeiten außer Wasser reinigen Sie die Dampf-/ Heißwasserdüse (g) unmittelbar nach der Benutzung mit einem

feuchten Tuch. Sie können auch einen kurzen Dampfstoß produzieren, um sämtliche Reste der Flüssigkeit zu entfernen. Schwenken Sie dazu die Düse (g) zum Abstellgitter hin.

## 3. Wichtige Hinweise:

**Achtung:** Während und kurze Zeit nach der Dampfherstellung ist die Düse (g) sehr heiß.

**Wenn Sie die Dampffunktion nicht verwenden wollen:**

- Drücken Sie den Schalter „“ (d). Die Temperaturkontrollleuchte (e) wird wieder grün und blinkt.
- Stellen Sie eine Tasse unter den Kaffeeauslauf. Der Kapselhalterkopf muss fest geschlossen und leer sein.
- Stellen Sie den Funktionsschalter (b) auf „“.
- Sobald die Tasse voll ist, stellen Sie den Funktionsschalter (b) wieder auf die mittlere Position.

Erst wenn die Temperaturkontrollleuchte (e) konstant grün leuchtet, können Sie mit der Zubereitung von Espresso oder heißem Wasser beginnen.

## . FUNKTION HEISSWASSER

- Füllen Sie den Wasserbehälter (a) mit frischem Wasser (1) und stellen Sie den Schalter (c) auf „I“. Die Temperaturkontrollleuchte (e) blinkt (grün).

Sobald das Gerät seine Betriebstemperatur erreicht hat, leuchtet die Temperaturkontrollleuchte (e) konstant (grün).

- Stellen Sie ein Gefäß unter die Dampf-/ Heißwasserdüse (g).
- Stellen Sie den Funktionsschalter (b) auf „“: Das heiße Wasser läuft durch die Düse (g) aus.
- Beenden Sie den Wasserdurchlauf, indem Sie den Funktionsschalter (b) in die mittlere Position stellen.

**Hinweis:**

- Auf diese Art und Weise können Sie vor der Zubereitung eines Espressos die Tassen vorwärmen.



## Pflege

- Ziehen Sie vor jeder Reinigung den Netzstecker.
  - **Spülen Sie die Zubehörteile Ihres Gerätes niemals in der Geschirrspülmaschine.**
  - Reinigen Sie das Gehäuse nur mit einem feuchten Tuch.
  - Leeren Sie den Wasserbehälter nach der Benutzung.
- . Auffangschale (i) und Auffangbehälter für verbrauchte Kapseln (j)**
- Bei jeder Zubereitung von Espresso füllt sich die Auffangschale (i) mit Wasser. Dies ist vollkommen normal. Die Füllstandsanzeige (i1) gibt an, wann die Auffangschale geleert werden muss.
  - Entfernen Sie das Abstellgitter und die Füllstandsanzeige (i1), entnehmen Sie den Auffangbehälter (j) und leeren Sie die Auffangschale (i) **(6)**.
  - Falls erforderlich, reinigen Sie die Auffangschale und das Abstellgitter mit Wasser und ein wenig mildem Spülmittel. Anschließend klar spülen und abtrocknen. Bei der erneuten Montage setzen Sie zuerst den Auffangbehälter, dann die Füllstandsanzeige und das Abstellgitter ein.

### **. Die Dampf-/Heißwasserdüse (g)**

#### **Achtung: Sie kann noch sehr heiß sein.**

- Reinigen Sie die Düse nach jeder Benutzung mit einem feuchten Tuch.
- Wenn die Öffnung der Düse verstopft sein sollte, kann diese mit Hilfe einer feinen Nadel gereinigt werden.

### **. Die Aufschäumhilfe (h)**

- Um die Aufschäumhilfe gründlich zu reinigen, nehmen Sie die Teile A, B und C auseinander **(7)**.
- Spülen Sie die drei Teile in heißem Wasser und trocknen Sie sie gut ab.
- Wenn das kleine Loch in Teil A verstopft sein sollte, reinigen Sie es mit Hilfe einer feinen Nadel.

## Entkalken

### **Entkalken Sie Ihr Gerät regelmäßig!**

Das Entkalken Ihrer NESPRESSO-Maschine ist eine grundlegende Voraussetzung für eine gute Funktion, eine lange Lebensdauer und die Qualität des hergestellten Kaffees.

Je nach Wasserhärte in Ihrer Region muss die Maschine alle sechs Monate entkalkt werden. Wenn das Wasser sehr hart ist oder wenn das Gerät sehr häufig in Gebrauch ist, empfiehlt es sich, das Entkalken sogar noch früher durchzuführen.

Der NESPRESSO-Club stellt Ihnen ein Entkalkungsset zur Verfügung, das aus einem Päckchen Entkalker, einem Päckchen Reinigungsmittel und einer Gebrauchsanleitung für diese Produkte besteht. Dieses Set ist dort erhältlich, wo Sie auch die NESPRESSO-Kapseln bestellen.

**Achtung: Verwenden Sie auf keinen Fall Essig oder Entkalker, die für andere Maschinen bestimmt sind.**

#### **Gehen Sie wie folgt vor:**

Das Gerät muss am Stromnetz angeschlossen, aber ausgeschaltet sein (Schalter (c) auf „0“). Der Entkalker wirkt besser, wenn das Gerät kalt ist.

- Heben Sie den Handgriff (f1) hoch, um den Kapselhalterkopf (f) zu öffnen **(2)**. Nehmen Sie den Kapselträger (f3) ab **(8a/8b)** und drücken Sie den Handgriff (f1) wieder nach unten **(2)**.
- Entnehmen Sie den Wasserbehälter (a). Füllen Sie ihn mit 0,5 l lauwarmem Wasser **(1)** und lösen Sie den Inhalt eines Päckchens Entkalker sorgfältig darin auf.
- Setzen Sie den Wasserbehälter mit Deckel wieder ins Gerät zurück.

#### **Dann:**

- Stellen Sie ein Gefäß mittlerer Größe unter den Kaffeeauslauf.
- Stellen Sie den Schalter (c) auf „I“.
- Stellen Sie den Funktionsschalter (b) auf **☐**.
- Lassen Sie 1/3 der Entkalkerlösung durchlaufen.
- Stellen Sie den Schalter (c) auf „0“.
- Leeren Sie das Gefäß. Lassen Sie die restliche

Lösung noch ungefähr fünf Minuten einwirken.

- Wiederholen Sie diesen Vorgang noch zwei Mal, bis die gesamte Entkalkerlösung durchgelaufen ist.
- Bringen Sie den Funktionsschalter (b) wieder in die mittlere Position.
- Spülen Sie den Wasserbehälter (a) sehr sorgfältig aus und füllen Ihnen wieder mit frischem Wasser.
- Stellen Sie den Schalter (c) auf „I“.
- Stellen Sie ein Gefäß unter den Kaffeeauslauf.
- Stellen Sie den Funktionsschalter (b) auf .
- Lassen Sie den Inhalt des Behälters durchlaufen, um den Wasserkreislauf des Gerätes gut durchzuspülen.
- Heben Sie den Handgriff (f1) an, um den Kapselhalterkopf (f) zu öffnen. Setzen Sie den Kapselträger (f3) wieder ein.

Milch ist nicht genug aufgeschäumt.	Die Milch ist zu alt oder lauwarm.	Nehmen Sie frische, kalte Milch.
	Das Gefäß ist zu warm.	Halten Sie das Gefäß unter kaltes Wasser.
Wasser befindet sich um das Gerät herum.	Die Auffangschale ist übergelaufen.	Entleeren Sie sie regelmäßig.

## Zubehör

Probieren Sie die verschiedenen Geschmacksrichtungen von NESPRESSO aus. Zu diesem Zweck haben wir Ihrem Gerät ein Set NESPRESSO-Tassen und Untertassen und ein Sortiment verschiedener Espresso-Spezialitäten beigelegt.

Weitere Zusatzinformationen über die angebotenen Kaffeespezialitäten, über die Funktion oder die Wartung Ihrer Maschine erhalten Sie bei Ihrem NESPRESSO-Club.

## Probleme, Ursachen und Gegenmaßnahmen

Probleme	Mögliche Ursache	Gegenmaßnahme
Der Espresso ist nicht heiß genug	Die Tassen sind kalt.	Wärmen Sie die Tassen vor (siehe Kapitel „Funktion Heißwasser“).
	Das Gerät ist noch nicht heiß genug.	Warten Sie, bis die Kontrollleuchte (e) konstant leuchtet (grün).
Der Espresso hat keine Crema.	Das Verfallsdatum der Kapsel ist abgelaufen.	Prüfen Sie das Verfallsdatum bzw. die Frische
Das Gerät benötigt zuviel Zeit zum Aufheizen.	Das Gerät ist verkalkt.	Siehe Kapitel „Entkalken“.
Sehr starkes Pumpengeräusch	Kein Wasser im Wasserbehälter (a). Der Wasserbehälter ist nicht richtig eingesetzt.	Füllen sie den Wasserbehälter auf. Drücken sie den Wasserbehälter kräftig nach unten.
Es tritt kein heißes Wasser oder Dampf aus der Dampf-/Heißwasserdüse aus.	Die Dampf-/Heißwasserdüse ist verstopft.	Durchstechen Sie die Düsenöffnung mit einer feinen Nadel.

Thank you for choosing this appliance from the **KRUPS** range.

## Description

- a Removable water tank with lid
- b Function selector
- c Start/ stop switch
- d «Steam» function button 
- e Temperature indicator light
- f Capsule holder head
- f1 opening and closing handle
- f2 capsule cage
- f3 capsule holder
- g Steam /hot water nozzle
- h Cappuccino accessory
- i Drip tray with removable grille
- i1 fill indicator
- j Container for used capsules

## Safety advice



- **Please read these instructions carefully before using your appliance for the first time and retain them for future use: any use which does not conform to the instructions will absolve KRUPS from any liability.**
- **Do not leave this appliance within reach of unsupervised children. The use of this appliance by young children or by disabled persons must be supervised at all times.**
- Check that the voltage indicated on the information plate on the appliance does in fact match that of your electrical system.
- Only use an earthed socket to connect the appliance.

### Wiring instructions for U.K and Ireland only :

#### APPLIANCES WITH FITTED PLUG

Important : For your convenience this appliance is supplied complete with a plug incorporating a 13 amp fuse.

In the event of replacing a fuse in the plug supplied, a 13 amp fuse approved by ASTA to BS1362 must be used.

If the socket outlets are not of the 13A BS 1363 type, and therefore do not accept the plug connected to this appliance, cut off the plug if moulded type or remove the plug if connected by screw terminals.

When the plug is a moulded type and this is cut off from the appliance, the connected wires are a shock hazard. Do not under any circumstances connect a cut off plug into the electrical socket outlet. The cut off plug must be disposed of in a safe manner that prevents any form of connection.

If the fuse cover is detachable, never use the plug with the cover omitted. Replacement covers can be obtained from your service agent.

Fit the appropriate plug according to the instructions in paragraph "Fitting a plug". With alternative plugs a 15 amp fuse must be fitted either in the plug or adaptor or at the main fuse box.

#### APPLIANCES WITHOUT FITTED PLUG FITTING A PLUG - IMPORTANT

The wires in the mains lead are coloured in accordance with the following code:

GREEN & YELLOW : EARTH  
BLUE : NEUTRAL  
BROWN : LIVE

As the colours in the mains lead of this appliance may not correspond with the coloured markings identifying the terminals in your plug, proceed as follows:

The wire which is coloured GREEN & YELLOW must be connected to the terminal in the plug which is marked with the letter 'E' or by the earth symbol  or coloured green or green and yellow. The wire which is coloured BLUE must be connected to the terminal which is marked with the letter 'N' or coloured black. The wire which is coloured BROWN must be connected to the terminal which is marked with the letter 'L' or coloured red.

This appliance is manufactured to conform to the Low Voltage Electrical Equipment (Safety) Regulations 1989 and is designed to comply with BS 3456. It complies with the requirements of the EEC Directive (89/336/EEC).

**Any connection error will nullify the guarantee.**

- Your appliance is intended solely for **domestic and indoor use**.
- Unplug your appliance as soon as you have finished using it and when you clean it. Do not unplug it by pulling on the cord.
- Do not use the appliance if it is not working correctly, or if it has been damaged. If this happens, please contact an approved KRUPS service centre (see list in the service booklet).
- Any intervention other than normal cleaning and maintenance by the customer must be carried out by an approved KRUPS service centre.
- Do not place the appliance, the power cord or the plug in water or in any other liquid.
- Do not allow the cord to hang down within reach of children.
- The power cord must not be close to or in contact with the hot parts of your appliance, close to a source of heat or resting on a sharp edge.
- If the power cord or the plug are damaged, do not use the appliance. To prevent any risk, you must have these replaced by an approved KRUPS service centre (see list in the service booklet).
- Do not place the appliance on a hot surface such as a hotplate and never use it close to a naked flame.
- For your own safety, please use only the KRUPS accessories and spare parts which are suitable for your appliance.
- Do not use the appliance when the drip tray and the grille are not in place.
- All KRUPS appliances are subjected to strict quality controls. Practical user tests are done with appliances selected at random, which explains any signs of use.



## Before first use

It is recommended that you first rinse the water heating system:

- Take the water tank (a) and fill it with cold water **(1)**.
- Replace the tank (a) by positioning it firmly such that the connecting valve situated beneath the tank opens.

- Plug in the appliance and set the switch (c) to «I». The temperature indicator light (e) flashes (green).

The capsule-holder head (f) must be **closed and empty**.

- Place a fairly large container under the coffee outlet.
- Once the appliance reaches the correct temperature, the temperature indicator light (e) becomes fixed (green).
- Set the function selector (b) to the «» position and allow half the tank to run through.
- When the container is full, set the function selector (b) to the central position and empty the container.
- Then place the container under the steam/hot water nozzle (g). Turn the nozzle outwards if necessary.
- Set the function selector (b) to the «» position and allow the other half of the tank to run through.
- When the container is full, set the function selector (b) to the central position and empty the container.
- If necessary repeat the operation until the tank has been completely emptied.
- Reset the switch (c) to «0».

## Using the various functions of your appliance

### THE ESPRESSO FUNCTION

- Fill the tank (a) with fresh water **(1)** and set the switch (c) to «I». The temperature indicator light (e) flashes (green).
- Raise the handle (f1) to open the capsule-holder head (f) **(2)**.
- Place a NESPRESSO capsule on the holder (f3) **(3)** (flat side down) and lower the handle (f1) **(2)**.
- Place a cup under the coffee outlet.
- Once the appliance reaches the correct temperature, the temperature indicator light (e) becomes fixed (green).
- Set the function selector (b) to the «» position. The coffee starts to flow.
- You can stop the flow by returning the function selector (b) to the central position.

- Raise the handle (f1) to eject the used capsule which will automatically be collected in the container (j). This container can hold a maximum of **12 capsules**. We advise you to empty it at regular intervals.

#### Tips :

- Water quality is vital for a good espresso, so we recommend that you use **only** fresh cold water.
- **Preheat the cups before making espresso**, as this will help it to retain its temperature. A simple way to do this : first fill the cups with hot water (see paragraph «The Hot Water Function »).

## . THE STEAM FUNCTION

You can use the steam function to:

- . easily obtain milk with more or less froth to make a cappuccino or a café crème,
- . heating liquids.

#### Practical tips :

. **Cappuccino** : 1/3 coffee, 1/3 hot milk, 1/3 milk foam.

. **Café crème** : 1/2 coffee, 1/2 hot milk, not too frothy.

### 1. Frothing milk

- For best results, make sure the cappuccino accessory (h) is correctly positioned on the end of the steam/hot water nozzle (g). This accessory must only be used for foaming milk.
- Fill the tank (a) with fresh water **(1)** and position the switch (c) to «I». The temperature indicator light (e) flashes (green).
- Press the «» function button (d) : The temperature indicator light (e) turns yellow and flashes.
- Pour the desired quantity of skimmed or semi-skimmed milk into a narrow jug which will fit beneath the nozzle (g). **Both the milk and the jug should be nice and cold.**

Once the appliance reaches the correct temperature, the temperature indicator light (e) becomes fixed (yellow).

- Immerse the tip of the nozzle (g) in the milk **(4)**.

- Set the function selector (b) to the position «». The tip must not touch the bottom of the container so as not to prevent the passage of steam.

- Once you have obtained the foam, reset the function selector (b) to the central position and remove your jug.

- Immediately after use, remove the cappuccino accessory (h) and clean the steam/hot water nozzle (g) using a damp sponge. You can also produce steam for a moment, pointing the nozzle (g) towards the grille, in order to eliminate any remaining trace of milk.

## 2. Heating liquids

We advise you to remove the cappuccino accessory (h).

- Fill the tank (a) with fresh water **(1)** and position the switch (c) to «I». The temperature indicator light (e) flashes (green).
- Press the «» function button (d) : the temperature indicator light (e) turns yellow and flashes.

Once the appliance reaches the correct temperature, the temperature indicator light (e) becomes fixed (yellow).

- Then immerse the tip of the steam/hot water nozzle (g) in the container holding the liquid to be heated **(5)**.
- Set the function selector (b) to the «» setting. Once the liquid is hot, reset the function selector (b) to the central position.
- For any liquid other than water, clean the steam/hot water nozzle (g) immediately after use with a damp sponge. You can also produce steam for a moment, pointing the nozzle (g) towards the grille, in order to eliminate any remaining trace.

## 3. Important notes

**Caution:** during and after steam operation, the nozzle (g) is very hot.

**When you no longer wish to use the steam function :**

- . press button (d) «». The temperature indicator light (e) turns green again and flashes.

place a cup beneath the coffee outlet, and the capsule holder head must be closed and empty.

set the function selector (b) to the «» position.

once the cup is full, reset the function selector (b) to the central position.

As soon as the temperature indicator light (e) becomes fixed (green), you can start to prepare an espresso or hot water.

### THE HOT WATER FUNCTION

Fill the tank (a) with fresh water (1) and position the switch (c) to «1». The temperature indicator light (e) flashes (green).

Once the appliance reaches the correct temperature, the temperature indicator light (e) becomes fixed (green).

Place a container under the steam/hot water nozzle (g).

Set the function selector (b) to the «» position : hot water will come out of the nozzle (g).

Stop the flow of hot water by returning the function selector (b) to the central position.

#### Note :

Follow this operation to preheat cups before making an espresso.

## Cleaning

Before doing any cleaning of the appliance, unplug it.

**Do not wash the accessories of your appliance in the dishwasher.**

Clean the body of the appliance using a damp cloth.

After use, always empty the water tank.

### Drip tray (i) and container for used capsules (j)

After every use, the drip tray will fill with water. This is perfectly normal. The fill indicator (i1), indicates when to empty the tray.

Remove the grille and the fill indicator (i1), take out the container and empty the drip tray (6).

If necessary, clean the drip tray with hot water and a little non-abrasive washing-up liquid, rinse and dry. When refitting, put back the container, the indicator then the grille.

### The steam / hot water nozzle (g)

#### Be careful : it may still be burning hot.

Clean the nozzle after every use using a damp cloth.

If the opening in the nozzle outlet is blocked, clear it using a fine needle.

### Cappuccino accessory (h)

To completely clean the cappuccino accessory, separate parts A, B and C (7).

Rinse the three parts in hot water and dry them.

If the small hole in part A is blocked, clean it using a fine needle.

## Descaling

### Descale your appliance at regular intervals !

Descaling your NESPRESSO is essential to guarantee that your appliance is working at its best, will last for a long time and produce top quality coffee.

Depending on how hard the water is in your region, this descaling should be performed every two to six months. However, if the water in your region is very hard or if you use the appliance a great deal, it would be advisable to do this more frequently.

The NESPRESSO Club will supply you with a descaling kit comprising a sachet of descaling product, a sachet of cleaning product and a set of instructions for using these products. You can order this kit in the same way as the NESPRESSO capsules.

**Warning : In no circumstances should you use vinegar or descalers intended for other machines.**



#### Use the following method :

The appliance must be plugged in but switched off (switch (c) on «0»). It will be more effective if the appliance is cold.

Raise the handle (f1) to open the capsule-holder head (f) (2). Take off the capsule holder (f3) (8a/8b) and lower the handle (f1) (2).

- Remove the water tank (a). Fill this with 0.5 litre warm water **(1)** and carefully mix in the contents of one sachet of descaler.
- Replace the water tank (a) with its lid.

**Then:**

- place a medium-sized container under the coffee outlet.
- position the switch (c) to «1».
- set the function selector (b) to the «» position.
- allow 1/3 of the descaling solution to run through.
- position the switch (c) to “0”.
- empty the container. Leave the product to work for about five minutes.
- repeat this operation twice more until the descaling solution has been completely emptied.
- Reset the function selector (b) to the to the central position.
- Rinse the water reservoir (a) thoroughly and refill with fresh water.
- Set the switch (c) to «1».
- Place a container under the coffee outlet.
- Set the function selector (b) to the «» position.
- Allow the contents of the tank to flow through so as to rinse the water system of the appliance.
- Raise the handle (f1) to open the capsule-holder head (f). Replace the capsule holder (f3).

The appliance takes a long time to heat up	The appliance needs descaling.	See chapter «Descaling».
Very loud noise from the pump.	No water in the tank (a).	Fill the tank.
	The tank (a) has been badly fitted.	Press firmly on the tank.
No hot water or steam coming from the steam/hot water nozzle (g).	The steam/hot water nozzle is blocked.	Unblock the hole in the nozzle using a fine needle.
The milk is not very foamy.	The milk is not fresh or too warm.	Change the milk.
	The jug is too warm.	Run the jug under cold water.
There is water around the appliance.	The drip tray (i) is overflowing.	Empty it at regular intervals.

## Accessories

We would like to invite you to discover all the different flavours of NESPRESSO. This is why your appliance is accompanied by a set of NESPRESSO cups and saucers and an assortment of different espressos.

For further information about the various kinds of coffees on offer, or on the operation or the maintenance of your machine, please contact your NESPRESSO Club.

## Problems, causes, solutions

Problems	Causes	Solutions
The espresso is not hot enough.	The cups are cold.	Preheat them (see paragraph «Hot water function»).
	The appliance is not hot.	Wait until the temperature indicator light (e) becomes fixed (green).
There is no head on the espresso.	The capsule is past its expiry date.	Check the use-by date of the capsule.

Nous vous remercions d'avoir choisi cet appareil de la gamme **KRUPS**.

### Description

- a Réservoir d'eau amovible avec couvercle
- b Sélecteur de fonctions
- c Interrupteur marche/arrêt
- d Bouton fonction vapeur 
- e Témoin lumineux de température
- f Tête porte-capsule
- f1 poignée d'ouverture et de fermeture
- f2 cage à capsule
- f3 support de capsule
- g Buse vapeur/eau chaude
- h Accessoire cappuccino
- i Plateau récolte-gouttes avec grille amovible
- i1 témoin de remplissage
- j Bac pour capsules usagées

### Conseils de sécurité



- **Lisez attentivement le mode d'emploi avant la première utilisation de votre appareil et conservez-le pour les futures utilisations : une utilisation non conforme au mode d'emploi dégraderait KRUPS de toute responsabilité.**
- **Ne laissez pas l'appareil à la portée des enfants sans surveillance. L'utilisation de cet appareil par des jeunes enfants ou des personnes handicapées doit être faite sous surveillance.**
- Vérifiez que la tension d'alimentation de votre appareil correspond bien à celle de votre installation électrique.
- Branchez l'appareil uniquement sur une prise secteur reliée à la terre.

#### Toute erreur de branchement annule la garantie.

- Votre appareil est destiné uniquement à un **usage domestique** et à l'intérieur de la maison.
- Débranchez votre appareil dès que vous

cessez de l'utiliser et lorsque vous le nettoyez. Ne le débranchez pas en tirant sur le câble.

- N'utilisez pas votre appareil s'il ne fonctionne pas correctement ou s'il a été endommagé. Dans ce cas, adressez-vous à un centre service agréé KRUPS (voir liste dans le livret service).
- Toute intervention autre que le nettoyage et l'entretien usuel par le client doit être effectuée par un centre service agréé KRUPS.
- Ne mettez pas l'appareil, le câble d'alimentation ou la fiche dans l'eau ou tout autre liquide.
- Ne laissez pas pendre le câble d'alimentation à portée de mains des enfants.
- Le câble d'alimentation ne doit jamais être à proximité ou en contact avec les parties chaudes de votre appareil, près d'une source de chaleur ou sur angle vif.
- Si le câble d'alimentation ou la fiche sont endommagés, n'utilisez pas l'appareil. Afin d'éviter tout danger, faites-les obligatoirement remplacer par un centre service agréé KRUPS (voir liste dans le livret service).
- Ne posez pas l'appareil sur une surface chaude telle qu'une plaque chauffante et ne l'utilisez pas à proximité d'une flamme nue.
- Pour votre sécurité, n'utilisez que des accessoires et des pièces détachées KRUPS adaptés à votre appareil.
- N'utilisez pas l'appareil lorsque le plateau récolte-gouttes et la grille ne sont pas mis en place.
- Tous les appareils KRUPS sont soumis à un contrôle sévère. Des essais d'utilisation pratiques sont faits avec des appareils pris au hasard ce qui explique d'éventuelles traces d'utilisation.

### Avant la première utilisation

Il est recommandé de procéder au rinçage du circuit d'eau :

- Prenez le réservoir d'eau (a) et remplissez-le d'eau froide **(1)**.
- Remplacez le réservoir (a) en le positionnant fermement de façon à ouvrir le clapet de raccordement situé sous le réservoir.
- Branchez l'appareil et positionnez l'interrupt-



teur (c) sur «I». Le témoin lumineux de température (e) clignote (vert).

La tête porte-capsule (f) doit être **fermée et vide**.

- Placez un récipient assez grand sous la sortie café.

Dès que l'appareil atteint la bonne température, le témoin lumineux de température (e) devient fixe (vert).

- Amenez le sélecteur de fonctions (b) sur la position "☕" et laissez couler la moitié du réservoir.
- Quand le récipient est rempli, ramenez le sélecteur de fonctions (b) en position centrale et videz le récipient.
- Placez ensuite le récipient sous la buse vapeur/eau chaude (g). Pivotez la buse vers l'extérieur si nécessaire.
- Amenez le sélecteur de fonctions (b) sur la position "☕" et laissez couler l'autre moitié du réservoir.
- Quand le récipient est rempli, ramenez le sélecteur de fonctions (b) en position centrale et videz le récipient.
- Si nécessaire, reprenez l'opération jusqu'à vider entièrement le réservoir.
- Remettez l'interrupteur (c) sur «0».

## Utilisation des différentes fonctions

### LA FONCTION ESPRESSO

- Remplissez le réservoir (a) d'eau fraîche (1) et positionnez l'interrupteur (c) sur «I». Le témoin lumineux de température (e) clignote (vert).
- Soulevez la poignée (f1) pour ouvrir la tête porte-capsule (f) (2).
- Posez une capsule NESPRESSO sur le support (f3) (3) (côté plat vers le bas) et abaissez la poignée (f1) (2).
- Placez une tasse sous la sortie café.

Dès que l'appareil atteint la bonne température, le témoin lumineux de température (e) devient fixe (vert).

- Amenez le sélecteur de fonctions (b) sur la position "☕". Le café s'écoule.

- Arrêtez l'écoulement en ramenant le sélecteur de fonctions (b) en position centrale.

- Soulevez la poignée (f1) pour éjecter la capsule usagée qui sera automatiquement collectée dans le bac (j). Ce bac peut contenir au maximum **12 capsules**. Nous vous conseillons de le vider régulièrement.

### Conseils :

- La qualité de l'eau est essentielle pour un bon espresso, nous vous recommandons d'utiliser **uniquement** de l'eau fraîche et froide.
- **Préchauffez les tasses** avant de réaliser l'espresso, il conservera ainsi toute sa température. Un moyen simple pour cela : remplir préalablement les tasses d'eau chaude (voir paragraphe "La fonction Eau Chaude").

### LA FONCTION VAPEUR

Avec la fonction vapeur, vous pouvez :

- obtenir facilement un lait plus ou moins mousseux pour réaliser un cappuccino ou un café crème,
- réchauffer des liquides.

### Conseils pratiques :

- **Cappuccino** : 1/3 de café, 1/3 de lait chaud, 1/3 de mousse de lait.
- **Café crème** : 1/2 de café, 1/2 de lait chaud peu mousseux.

### 1. Faire mousser le lait

- Pour un meilleur résultat, vérifiez que l'accessoire cappuccino (h) est bien positionné au bout de la buse vapeur/eau chaude (g). Cet accessoire ne doit être utilisé que pour faire mousser le lait.
- Remplissez le réservoir (a) d'eau fraîche (1) et positionnez l'interrupteur (c) sur «I». Le témoin lumineux de température (e) clignote (vert).
- Appuyez sur le bouton fonction «☕» (d) : le témoin lumineux de température (e) devient jaune et clignote.
- Versez la quantité désirée de lait écrémé ou demi-écrémé dans un pichet étroit pouvant passer sous la buse (g). **Le lait et le pichet doivent être bien froids.**

Dès que l'appareil atteint la bonne température, le témoin lumineux de température (e) devient fixe (jaune).

- Plongez l'embout de la buse (g) dans le lait (4).
- Amenez le sélecteur de fonctions (b) sur la position «☒». L'embout ne doit pas toucher le fond du récipient pour ne pas empêcher le passage de la vapeur.
- Une fois la mousse obtenue, remplacez le sélecteur de fonctions (b) en position centrale et retirez votre pichet.
- Immédiatement après l'utilisation, retirez l'accessoire cappuccino (h) et nettoyez la buse vapeur/eau chaude (g) à l'aide d'une éponge humide. Vous pouvez aussi produire momentanément de la vapeur en dirigeant la buse (g) vers la grille afin d'éliminer toute trace résiduelle de lait.

## 2. Réchauffer des liquides

Nous vous conseillons de retirer l'accessoire cappuccino (h).

- Remplissez le réservoir (a) d'eau fraîche (1) et positionnez l'interrupteur (c) sur «I». Le témoin lumineux de température (e) clignote (vert).
- Appuyez sur le bouton fonction «☒» (d) : le témoin lumineux de température (e) devient jaune et clignote.

Dès que l'appareil atteint la bonne température, le témoin lumineux de température (e) devient fixe (jaune).

- Plongez alors l'embout de la buse vapeur/eau chaude (g) dans le récipient contenant le liquide à réchauffer (5).
- Amenez le sélecteur de fonctions (b) sur la position «☒». Lorsque le liquide est chaud, ramenez le sélecteur de fonctions (b) en position centrale.
- Pour tout liquide autre que de l'eau, nettoyez la buse vapeur/eau chaude (g) immédiatement après l'utilisation à l'aide d'une éponge humide. Vous pouvez aussi produire momentanément de la vapeur en dirigeant la buse (g) vers la grille afin d'éliminer toute trace résiduelle.

## 3. Remarques importantes

**Attention :** pendant et après le fonctionnement en vapeur, la buse (g) est très chaude.

## Lorsque vous ne voulez plus utiliser la fonction vapeur :

- appuyez sur le bouton fonction «☒» (d) . Le témoin lumineux de température (e) redevient vert et clignote.
- placez une tasse sous la sortie café, la tête porte-capsule doit être fermée et vide.
- amenez le sélecteur de fonctions (b) sur la position «☒».
- lorsque la tasse est pleine, ramenez le sélecteur de fonctions (b) en position centrale.

Dès que le témoin lumineux de température (e) devient fixe (vert), vous pouvez lancer la préparation d'un espresso ou d'eau chaude.

## LA FONCTION EAU CHAUDE

- Remplissez le réservoir (a) d'eau fraîche (1) et positionnez l'interrupteur (c) sur «I». Le témoin lumineux de température (e) clignote (vert).

Dès que l'appareil atteint la bonne température, le témoin lumineux de température (e) devient fixe (vert).

- Placez un récipient sous la buse vapeur/eau chaude (g).
- Amenez le sélecteur de fonctions (b) sur la position «☒» : l'eau chaude s'écoule par la buse (g).
- Interrompez l'écoulement d'eau chaude en ramenant le sélecteur de fonctions (b) en position centrale.

## Remarque :

- Suivez cette opération pour procéder au préchauffage des tasses avant la réalisation d'un espresso.

## Entretien

- Avant tout nettoyage de l'appareil, débranchez-le.
- **Ne lavez pas les accessoires de votre appareil au lave-vaisselle.**
- Nettoyez le corps de l'appareil avec un linge humide.
- Après usage, videz le réservoir.

## . Plateau récolte-gouttes (i) et bac pour capsules usagées (j)

- A chaque utilisation, le plateau récolte-gouttes (i) se remplit d'eau. Ceci est tout à fait normal. Le témoin de remplissage (i1) indique quand vider le plateau.
- Ôtez la grille et le témoin de remplissage (i1), enlevez le bac (j) et videz le plateau récolte-gouttes (i) (6).
- Si nécessaire, nettoyez le plateau récolte-gouttes et la grille avec de l'eau et un peu de produit vaisselle non agressif, rincez et séchez. Au remontage, remettez en place le bac, le témoin et la grille.

## . Buse vapeur/eau chaude (g)

**Attention : elle peut être encore brûlante.**

- Nettoyez la buse après chaque utilisation à l'aide d'un chiffon humide.
- Si l'orifice de sortie de la buse est obstrué, débouchez-le à l'aide d'une aiguille fine.

## . Accessoire cappuccino (h)

- Pour nettoyer intégralement l'accessoire cappuccino, séparez les parties A, B et C (7).
- Rincez les trois pièces dans de l'eau chaude et séchez-les.
- Si le petit trou de la pièce A est bouché, nettoyez-le à l'aide d'une aiguille fine.

## Détartrage

### Détartrez régulièrement votre appareil !

Le détartrage de votre appareil NESPRESSO est une opération fondamentale pour garantir son fonctionnement, sa longévité et la qualité des cafés réalisés.

En fonction de la dureté de l'eau de votre région, ce détartrage doit être effectué tout les deux à six mois. Si l'eau est très dure ou si l'appareil est utilisé très souvent, il est conseillé de le faire plus régulièrement.

Le Club-NESPRESSO met à votre disposition un kit de détartrage comprenant un sachet de produit détartrant, un sachet de produit nettoyant et une notice d'utilisation de ces produits. Vous pouvez commander ce kit de la même façon que pour les capsules NESPRESSO.

**Attention : Vous ne devez en aucun cas utiliser du vinaigre ou des produits détartrants destinés à d'autres machines.**

**Suivez la méthode suivante :**

L'appareil doit être branché mais éteint (interrupteur (c) sur «0»). L'efficacité sera meilleure si l'appareil est froid.

- Soulevez la poignée (f1) pour ouvrir la tête porte-capsule (f) (2). Démontez le support de capsule (f3) (8a/8b) et abaissez la poignée (f1) (2).
- Retirez le réservoir d'eau (a). Remplissez-le avec 0,5 litre d'eau tiède (1) et diluez soigneusement le contenu d'un sachet de produit détartrant.

- Remettez en place le réservoir avec le couvercle.

**. Puis :**

- . placez un récipient de taille moyenne sous la sortie café.
- . positionnez l'interrupteur (c) sur «1».
- . amenez le sélecteur de fonctions (b) sur la position «☑».
- . laissez s'écouler 1/3 de la solution détartrante.
- . positionnez l'interrupteur (c) sur «0».
- . videz le récipient. Laissez agir le produit pendant environ cinq minutes.
- . refaites cette opération encore deux fois jusqu'à vider entièrement la solution de détartrage.
- Ramenez le sélecteur de fonctions (b) en position centrale.
- Rincez abondamment le réservoir d'eau (a) et remplissez-le à nouveau d'eau fraîche.
- Positionnez l'interrupteur (c) sur «1».
- Placez un récipient sous la sortie café.
- Amenez le sélecteur de fonctions (b) sur la position "☑".
- Laissez s'écouler le contenu du réservoir afin de rincer le circuit d'eau de l'appareil.
- Soulevez la poignée (f1) pour ouvrir la tête porte-capsule (f). Remontez le support de capsule (f3).

## Problèmes, causes, solutions

Problèmes	Causes	Solutions
L'espresso n'est pas assez chaud.	Les tasses sont froides.	Préchauffez-les (voir paragraphe «La fonction Eau Chaude»).
	L'appareil n'est pas chaud.	Attendez que le témoin lumineux de température (e) soit fixe (vert).
Il n'y a pas de crème sur l'espresso.	La capsule est périmée.	Vérifiez la date de fraîcheur de la capsule.
L'appareil met beaucoup de temps à chauffer.	L'appareil est entartré.	Voir le chapitre «Détartrage».
Bruit très fort dans la pompe.	Absence d'eau dans le réservoir (a).	Remplissez le réservoir.
	Le réservoir (a) est mal installé.	Appuyez fermement sur le réservoir.
L'eau chaude ou la vapeur ne sortent pas de la buse vapeur/eau chaude (g).	La buse vapeur/eau chaude est bouchée.	Débouchez l'orifice de la buse à l'aide d'une aiguille fine.
Le lait n'est pas très mousseux.	Le lait est périmé ou trop tiède.	Changez le lait.
	Le pichet est trop tiède.	Passez le pichet sous l'eau froide.
Présence d'eau autour de l'appareil.	Le plateau récolte-gouttes (i) déborde.	Videz-le régulièrement.

## Accessoires

Nous vous invitons à découvrir toutes les saveurs de NESPRESSO. A cet effet, votre appareil est accompagné d'un set de tasses et sous-tasses NESPRESSO et d'un assortiment de variétés d'espressos.

Pour toute information complémentaire sur les différentes variétés de cafés proposées, sur le fonctionnement ou l'entretien de votre machine, adressez-vous à votre Club-NESPRESSO.

Wij danken u voor de aanschaf van een apparaat uit het **KRUPS** assortiment.

### Beschrijving

- a Uitneembaar waterreservoir met deksel
- b Functiekeuzeknop
- c Aan-/uitschakelaar
- d Stoomknop 
- e Controlelampje temperatuur
- f Kop capsulehouder
- f1 handgreep capsulehouder
- f2 opening voor de capsule
- f3 capsule-steun
- g Pijpje voor stoom/warm water
- h Cappuccino accessoire
- i Lekbak met afneembaar rooster
- i1 lekbak-vol-indicator
- j Bak voor gebruikte capsules

### Veiligheidsvoorschriften



- **Lees deze gebruiksaanwijzing zorgvuldig door voordat u het apparaat in gebruik neemt en houd u aan de gebruiksinstructies: als het apparaat niet overeenkomstig de gebruiksaanwijzing wordt gebruikt, vervalt de aansprakelijkheid van KRUPS.**
- **Houd het apparaat buiten bereik van kinderen. Het gebruik van het apparaat door kinderen dient uitsluitend onder toezicht plaats te vinden.**
- Controleer of de netspanning, aangegeven op het apparaat, overeenkomt met de netspanning van het elektriciteitsnet.
- U dient het apparaat aan te sluiten op een stopcontact met randaarde.

### Verkeerde aansluiting maakt de garantie ongeldig.

- Het apparaat is uitsluitend bestemd voor **huishoudelijk gebruik** en mag alleen binnenshuis gebruikt worden.
- Trek, na gebruik en als u het apparaat schoonmaakt, de stekker uit het stopcontact. Haal de stekker niet uit het

stopcontact door aan het aansluitsnoer te trekken.

- Maak geen gebruik van het apparaat als het niet goed functioneert of als het beschadigd is. Neem in zo'n geval contact op met een KRUPS servicecentrum (zie adres in het serviceboekje).
- Met uitzondering van reiniging en gebruikelijk onderhoud, dienen werkzaamheden aan het apparaat te worden uitgevoerd door een KRUPS servicecentrum.
- Doe het apparaat, noch het aansluitsnoer, noch de stekker in water of in een andere vloeistof.
- Laat het aansluitsnoer niet binnen handbereik van kinderen hangen.
- Laat het aansluitsnoer nooit in aanraking komen met of in de buurt hangen van warme onderdelen van het apparaat of van andere warmtebronnen.
- Laat het aansluitsnoer niet over scherpe hoeken en randen hangen.
- Maak geen gebruik van het apparaat als het aansluitsnoer of de stekker beschadigd is. Om elk risico te vermijden, dient u ze te laten vervangen door een KRUPS servicecentrum (zie adres in het serviceboekje).
- Plaats het apparaat niet op een hete ondergrond, zoals een kookplaat, en gebruik het niet in de buurt van een open gasvlam.
- Voor uw eigen veiligheid, dient u uitsluitend gebruik te maken van KRUPS accessoires en onderdelen, afgestemd op het apparaat.
- Maak geen gebruik van het apparaat zonder de lekbak en het rooster.
- Alle KRUPS apparaten worden onderworpen aan een strenge controle. Steekproefsgewijs worden gebruikstesten gedaan. Dit verklaart eventuele sporen van gebruik.

### Voor het eerste gebruik

Wij raden u aan het verwarmingssysteem met water schoon te maken. Ga hiervoor als volgt te werk:

- Neem het reservoir (a) uit het apparaat en vul het met water (1).

- Plaats het reservoir krachtig terug in het apparaat, zodat de verbindingsklep onder het reservoir opengaat.
- Steek de stekker in het stopcontact en zet de aan-/uitschakelaar (c) op "I". Het controlelampje van de temperatuur (e) knippert (groen).

De kop van de capsulehouder (f) dient **leeg en dicht** te zijn.

- Plaats een zo groot mogelijke kom onder de capsulehouder.

Zodra het apparaat de juiste temperatuur heeft bereikt, knippert het controlelampje van de temperatuur (e) niet meer en blijft het continu aan (groen).

- Zet de functiekeuzeknop (b) op stand "☒" en laat een deel van het water uit het reservoir doorlopen.
- Als de kom vol is, zet u de functieschakelaar (b) weer terug; leeg vervolgens de kom.
- Plaats de kom vervolgens onder het pijpje voor stoom/warm water (g). Draai het pijpje, indien nodig, naar buiten.
- Zet de functiekeuzeknop (b) op stand "☒" en laat het water uit het reservoir doorlopen.
- Als de kom vol is, zet u de functieschakelaar (b) weer terug; leeg vervolgens de kom.
- Indien nodig, herhaalt u deze handeling totdat het reservoir helemaal leeg is.
- Zet daarna de aan-/uitschakelaar (c) weer op "0".

## Verschillende functies

### ESPRESSOFUNCTIE

- Vul het reservoir (a) met schoon water en zet de aan-/uitschakelaar (c) op "I". Het controlelampje van de temperatuur (e) knippert (groen).
- Haal de handgreep van de capsulehouder (f1) omhoog om de kop van de capsulehouder (f) te openen (2).
- Leg een NESPRESSO capsule op de steun (f3) (het platte gedeelte naar beneden) en breng de handgreep (f1) weer omlaag (2).
- Plaats een kopje onder de capsulehouder.

Zodra het apparaat de juiste temperatuur heeft bereikt, knippert het controlelampje van

de temperatuur (e) niet meer en blijft het continu aan (groen).

- Zet de functiekeuzeknop (b) op stand "☒". De koffie loopt door.
- Stop het doorlopen van de koffie, door de functiekeuzeknop (b) weer terug te zetten.
- Haal de handgreep (f1) omhoog om de gebruikte capsule uit te werpen. De gebruikte capsules worden automatisch verzameld in de daarvoor bestemde bak (j). Er passen maximaal **12 capsules** in deze bak. Leeg de bak regelmatig.

### Praktische tips:

- De kwaliteit van het water is van essentieel belang voor een goed kopje espresso: wij raden u aan **uitsluitend** vers, koud water te gebruiken.
- **Verwarm de kopjes voor**, voordat u een kopje espresso bereidt. Zo behoudt de koffie de juiste temperatuur. Een simpele manier om de kopjes voor te verwarmen: vul de kopjes met heet water (zie het hoofdstuk "Warm waterfunctie").

### STOOMFUNCTIE

Met de stoomfunctie kunt u:

- eenvoudig heerlijk schuimende melk verkrijgen voor het bereiden van cappuccino, of voor koffie met melk,
- vloeistoffen opwarmen.

### Praktische tips :

- **Cappuccino** : 1/3 deel koffie, 1/3 deel warme melk, 1/3 deel opgeschuimde melk.
- **Koffie met melk** : 1/2 koffie, 1/2 licht opgeschuimde melk.

### 1. Melk opschuimen

- Controleer, voor het beste resultaat, of het cappuccino accessoire (h) goed aan het einde van het pijpje voor stoom/warm water (g) geplaatst is. Dit accessoire mag uitsluitend voor het opschuimen van melk gebruikt worden.
- Vul het reservoir (a) met water (1) en zet de aan-/uitschakelaar (c) op "I". Het controlelampje van de temperatuur (e) knippert (groen).
- Druk op de stoomknop "☒" (d): het controlelampje van de temperatuur (e) wordt geel en knippert.

- Schenk de gewenste hoeveelheid volle of halfvolle melk in een smal kannetje dat onder het pijpje (g) past. **De melk en het kannetje dienen koud te zijn.**

Zodra het apparaat de juiste temperatuur bereikt heeft, knippert het controlelampje van de temperatuur (e) niet meer en blijft het continu aan (geel).

- Breng het pijpje (g) in de melk **(4)**.
- Zet de functiekeuzeknop (b) op stand "". Het uiteinde van het pijpje mag de bodem van het kannetje niet raken, want dit belemmert de stoomtoevoer.
- Zodra de melk voldoende schuimt, zet u de functiekeuzeknop (b) weer terug en verwijderd u het kannetje.
- Direct na gebruik, dient u het cappuccino accessoire (h) te verwijderen en het pijpje voor stoom/warm water (g) schoon te maken met een vochtige spons. U kunt ook tijdelijk wat stoom produceren terwijl het pijpje zich boven het rooster bevindt; zo verwijderd u eventueel achtergebleven melkresten.

## 2. Verwarmen van vloeistoffen

Wij raden u aan het cappuccino accessoire (h) te verwijderen.

- Vul het reservoir (a) met water **(1)** en zet de aan-/uitschakelaar (c) op "I". Het controlelampje van de temperatuur (e) knippert (groen).
- Druk op de stoomknop " (d): het controlelampje van de temperatuur (e) wordt geel en knippert.



Zodra het apparaat de juiste temperatuur bereikt heeft, knippert het controlelampje van de temperatuur (e) niet meer en blijft het continu aan (geel).

- Breng het pijpje voor stoom/warm water (g) in de te verwarmen vloeistof **(5)**.
- Zet de functiekeuzeknop (b) op stand "". Wanneer de vloeistof warm genoeg is, zet u de functiekeuzeknop (b) weer terug.
- Voor alle vloeistoffen behalve water, geldt dat u het pijpje voor stoom/warm water (g) direct na gebruik schoon dient te maken met een vochtige spons. U kunt ook tijdelijk wat stoom produceren terwijl het pijpje zich boven het rooster bevindt; zo verwijderd u eventueel achtergebleven resten.

## 3. Opmerkingen

**Let op:** tijdens het functioneren en nadat het apparaat in werking is geweest, is het pijpje (g) zeer warm.

**Indien u de stoomfunctie niet meer wenst te gebruiken:**

- druk op de stoomknop " (d). Het controlelampje van de temperatuur (e) wordt weer groen en knippert.
- plaats een kopje onder de capsulehouder, de kop van de capsulehouder dient leeg en gesloten te zijn.
- zet de functiekeuzeknop (b) op stand "".
- zodra het kopje vol is, zet u de functiekeuzeknop (b) weer terug.

Zodra het controlelampje van de temperatuur (e) niet meer knippert en continu aanblijft (groen), kunt u een kopje espresso of warm water bereiden.

### • WARMWATERFUNCTIE

- Vul het reservoir (a) met water **(1)** en zet de aan-/uitschakelaar (c) op "I". Het controlelampje van de temperatuur (e) knippert (groen).

Zodra het apparaat de juiste temperatuur heeft bereikt, knippert het controlelampje van de temperatuur (e) niet meer en blijft het continu aan (groen).

- Plaats een kom onder het pijpje voor stoom/warm water (g).
- Zet de functiekeuzeknop (b) op stand "": het warme water komt uit het pijpje (g).
- Onderbreek het doorlopen van het warme water door de functiekeuzeknop (b) weer terug te zetten.

### Opmerking:

- Volg deze handelingen ook wanneer u de kopjes wilt voorverwarmen voordat u een kopje espresso bereidt.

## Onderhoud

- Voordat u het apparaat wilt reinigen, dient u altijd de stekker uit het stopcontact te trekken.
- **U kunt de accessoires van dit apparaat niet in de vaatwasmachine reinigen.**

- Het apparaat zelf kunt u met een vochtige doek schoonmaken.
- Na gebruik dient u het reservoir te legen.

### . **Lekbak (i) en bak voor gebruikte capsules (j)**

- Bij ieder gebruik komt er water in de lekbak (i). Dit is normaal. De lekbak-vol-indicator (i1) geeft aan wanneer de lekbak geleegd dient te worden.
- Verwijder het rooster en de lekbak-vol-indicator (i1), haal de bak voor gebruikte capsules eruit (j) en leeg de lekbak (i) **(6)**.
- Indien nodig, kunt u de lekbak en het rooster schoonmaken met water en een zacht afwasmiddel, daarna afspoelen en afdrogen. Zet vervolgens alle onderdelen weer terug in het apparaat.

### . **Het pijpje voor stoom/warm water (g)**

#### **Let op: het pijpje kan nog heet zijn!**

- Maak het pijpje na ieder gebruik schoon met een vochtig doekje.
- Wanneer de opening van het uiteinde van het pijpje verstopt is, kunt u deze reinigen met een dunne naald.

### . **Cappuccino accessoire (h)**

- Voor een grondige reiniging van het cappuccino accessoire, dient u de delen A, B en C uit elkaar te halen **(7)**.
- Maak de verschillende onderdelen schoon met warm water en droog ze af.
- Wanneer het kleine gaatje van onderdeel A verstopt is, kunt u deze reinigen met een dunne naald.

## **Ontkalken**

### **Ontkalk het apparaat regelmatig!**

Het ontkalken van uw NESPRESSO apparaat is essentieel voor een goede werking en voor de levensduur van het apparaat, alsmede voor de kwaliteit van de koffie die u bereidt.

Afhankelijk van de hardheid van het water in uw gemeente, dient u het apparaat iedere twee tot zes maanden te ontkalken. Als het water in uw gemeente erg hard is of indien u het apparaat erg vaak gebruikt, raden wij u aan het vaker te ontkalken.

Bij de NESPRESSO-club is een ontkalkingsset verkrijgbaar; deze set bevat een zakje ontkalkingsmiddel, een zakje schoonmaakmiddel en een gebruiksaanwijzing voor deze producten. U kunt deze set op dezelfde wijze bestellen als de NESPRESSO capsules.



### **Let op: u mag in geen geval azijn of andere ontkalkingsmiddelen gebruiken.**

#### **Ga volgens de onderstaande methode te werk :**

Het apparaat dient aangesloten te zijn, maar niet in werking (aan-/uitschakelaar (c) op "0"). Het resultaat is het beste, als het apparaat afgekoeld is.

- Haal de handgreep van de capsulehouder (f1) omhoog om de kop van de capsulehouder (f) te openen **(2)**. Verwijder de capsule-steun (f3) **(8a/8b)** en breng de handgreep (f1) omlaag **(2)**.
- Haal het reservoir (a) uit het apparaat. Vul het reservoir met 0,5 liter lauw water **(1)** en laat hierin de inhoud van het zakje ontkalkingsmiddel goed oplossen.
- Zet het reservoir weer terug in het apparaat en zet het deksel erop.

#### **. Vervolgens:**

- . plaatst u een middelgrote kom onder de capsulehouder,
- . zet u de aan-/uitschakelaar (c) op "1",
- . zet u de functiekeuzeknop (b) op stand "",
- . laat u 1/3 van het opgeloste ontkalkingsmiddel doorlopen,
- . zet u de aan-/uitschakelaar (c) weer op "0",
- . leegt u de kom. Laat het ontkalkingsmiddel nog gedurende ca. 5 minuten inwerken,
- . herhaalt u deze handelingen nog twee keer, totdat het opgeloste ontkalkingsmiddel geheel op is.
- Zet de functiekeuzeknop (b) weer terug.
- Spoel het reservoir (a) goed om en vul het weer met schoon water.
- Zet de aan-/uitschakelaar (c) op "1".
- Plaats een kom onder de capsulehouder.
- Zet de functiekeuzeknop (b) op stand "".
- Laat de inhoud van het reservoir doorlopen om het apparaat door te spoelen.



- Breng de handgreep van de capsulehouder (f1) omhoog om de kop van de capsulehouder (f) te openen. Zet de capsulesteun (f3) weer terug.

## Problemen, oorzaken, oplossingen

Probleem	Mogelijke oorzaak	Oplossing
De espresso wordt koud.	De kopjes zijn niet warm genoeg.	Verwarm de kopjes voor (zie hoofdstuk "Warmwater-functie").
	Het apparaat is niet warm genoeg.	Wacht totdat het controlelampje van de temperatuur (e) niet meer knippert (groen).
De espresso heeft geen schuimlaagje.	De capsule is oud.	Controleer de houdbaarheidsdatum van de capsule.
Het duurt lang voordat het apparaat warm is.	Het apparaat bevat kalkaanslag.	Zie het hoofdstuk "Ontkalken".
De pomp maakt veel lawaai.	Er zit geen water in het reservoir (a).	Vul het reservoir.
	Het reservoir is niet goed geplaatst.	Druk het reservoir krachtig aan.
Er komt geen stoom/warm water uit het pijpje voor stoom/warm water (g).	Het pijpje voor stoom/warm water is verstopt.	Reinig de opening van het uiteinde van het pijpje (g) met een dunne naald.
De melk wordt niet schuimig.	De melk is niet vers of te lauw.	Gebruik verse, koude melk.
	Het kannetje is te lauw.	Houd het kannetje even onder de koude kraan.
Aanwezigheid van water rond het apparaat.	De lekbak (i) loopt over.	Leeg de lekbak regelmatig.

## Accessoires

Wij nodigen u uit alle smaken van NESPRESSO te ontdekken. Daarom treft u bij uw apparaat een set kopjes en schoteltjes van NESPRESSO en een assortiment van verschillende soorten espresso aan.

Hebt u vragen over de diverse variëteiten koffie, over de werking of over het onderhoud van uw apparaat, dan kunt u zich wenden tot de NESPRESSO-club.

Le agradecemos su elección de un aparato de la gama **KRUPS**.

### Descripción

- a Depósito de agua extraíble con tapa
- b Selector de funciones
- c Interruptor de puesta en marcha/paro
- d Botón función vapor 
- e Piloto luminoso indicador de temperatura
- f Cabezal porta cápsulas
- f1 mango de apertura y cierre
- f2 porta cápsula
- f3 soporte de la cápsula
- g Boquilla de salida del vapor/agua caliente
- h Accesorio cappuccino
- i Bandeja recoge gotas con rejilla extraíble
- i1 indicador de llenado
- j Depósito para cápsulas usadas

### Consejos de seguridad



- **Lea atentamente las instrucciones de uso antes de utilizar el aparato por primera vez y guárdelo para futuras consultas: un uso no conforme con dichas instrucciones liberaría a KRUPS de toda responsabilidad.**
- **No deje el aparato al alcance de los niños si no hay un adulto vigilando. La utilización de este aparato por niños o personas discapacitadas deberá realizarse bajo vigilancia.**
- Compruebe que la tensión de alimentación eléctrica de su aparato corresponde con la de su instalación eléctrica.
- Enchufe el aparato únicamente en enchufes con toma de tierra.

#### Cualquier error de conexión anulará la garantía.

- Este aparato se ha concebido únicamente para un **uso doméstico** y deberá utilizarse en el interior del hogar.
- Desenchufe el aparato cuando deje de

utilizarlo o cuando lo limpie. No lo desenchufe tirando del cable de alimentación eléctrica.

- No utilice el aparato si no funciona correctamente o si ha resultado dañado. En este caso, diríjase a un centro de servicio técnico concesionario KRUPS (véase la lista en el folleto servicio técnico).
- Cualquier manipulación por parte del usuario que no sea la limpieza y el mantenimiento habitual, se debe realizar en un centro de servicio técnico concesionario KRUPS.
- No introduzca el aparato, el cable de alimentación eléctrica ni la clavija en el agua o en cualquier otro tipo de líquido.
- No deje colgando el cable de alimentación eléctrica al alcance de los niños.
- El cable de alimentación eléctrica no deberá estar nunca cerca ni en contacto con las partes calientes del aparato, de una fuente de calor o en un ángulo recto.
- No utilice el aparato si el cable de alimentación eléctrica o la clavija estuvieran dañados. Para evitar cualquier peligro, deberá sustituirlos obligatoriamente en un centro de servicio técnico concesionario KRUPS (véase la lista en el folleto servicio técnico).
- No ponga el aparato sobre una superficie caliente, como por ejemplo una encimera, y no lo utilice cerca de una llama.
- Para su propia seguridad, utilice únicamente accesorios y piezas de recambio de KRUPS adaptados a su aparato.
- No utilice el aparato si la bandeja recoge gotas y la rejilla no están bien colocadas.
- Todos los aparatos KRUPS han sido sometidos a controles estrictos. Para ello, se realizan pruebas de funcionamiento, escogiendo aparatos de forma aleatoria, lo que puede significar que encuentre rastros de utilización en su aparato.

### Antes de la primera utilización

Se recomienda realizar una limpieza del circuito de agua:

- Coja el depósito de agua (a) y rellénelo de agua fría **(1)**.

- Vuelva a colocar el depósito (a) presionando para abrir la válvula de conexión situada debajo del depósito.
- Enchufe el aparato y coloque el interruptor (c) en la posición "I". El piloto luminoso indicador de temperatura (e) parpadea (verde).

El cabezal porta cápsulas (f) deberá estar **cerrado y vacío**.

- Coloque un recipiente grande debajo de la salida del café.

Cuando el aparato alcanza la temperatura adecuada, el piloto luminoso indicador de temperatura (e) se queda fijo (verde).

- Coloque el selector de funciones (b) en la posición "☕" y deje salir la mitad del depósito.
- Cuando el recipiente esté lleno, vuelva a colocar el selector de funciones (b) en la posición central y vacíe el recipiente.
- A continuación, coloque el recipiente debajo de la boquilla de salida del vapor/agua caliente (g). Si fuera necesario, haga pivotar la boquilla hacia el exterior.
- Coloque el selector de funciones (b) en la posición "☕" y deje salir la otra mitad del depósito.
- Cuando el recipiente esté lleno, vuelva a colocar el selector de funciones (b) en la posición central y vacíe el recipiente.
- Si fuera necesario, repita la operación hasta vaciar del todo el depósito.
- Vuelva a colocar el interruptor (c) en la posición "0".

## Utilización de las diferentes funciones

### LA FUNCIÓN ESPRESSO

- Rellene el depósito (a) de agua fresca **(1)** y coloque el interruptor (c) en la posición "I". El piloto luminoso indicador de temperatura (e) parpadea (verde).
- Levante el mango (f1) para abrir el cabezal porta cápsula (f) **(2)**.
- Coloque una cápsula NESPRESSO en el soporte (f3) **(3)** (el lado plano hacia abajo) y baje el mango (f1) **(2)**.

- Coloque una taza debajo de la salida del café.

Cuando el aparato alcanza la temperatura adecuada, el piloto luminoso indicador de temperatura (e) se queda fijo (verde).

- Coloque el selector de funciones (b) en la posición "☕". El café empezará a salir.
- Pare la salida del café colocando el selector de funciones (b) en la posición central.
- Levante el mango (f1) para expulsar la cápsula usada que caerá automáticamente en el depósito (j). Este depósito tiene una capacidad máxima de **12 cápsulas**. Le aconsejamos vaciarlo con regularidad.

### Consejos:

- La calidad del agua es fundamental para obtener un buen café espresso, le recomendamos utilizar **únicamente** agua fresca y fría.
- **Pre caliente las tazas antes de preparar el café espresso**, conservará así la temperatura. Para ello: rellene con antelación las tazas con agua caliente (ver párrafo "La función Agua Caliente").

### LA FUNCIÓN VAPOR

Con la función vapor, puede:

- obtener fácilmente una leche con más o menos espuma para preparar un café cappuccino o un café con leche,
- calentar líquidos.

### Consejos prácticos:

- **Para preparar un cappuccino:** 1/3 de café, 1/3 de leche caliente, 1/3 de espuma de leche.
- **Para preparar un café con leche:** 1/2 de café, 1/2 de leche caliente con poca espuma.

### 1. Preparar espuma de leche

- Para mejorar el resultado, compruebe que el accesorio cappuccino (h) esté bien colocado en la extremidad de la boquilla de salida del vapor/agua caliente (g). Este accesorio sólo se debe utilizar para preparar espuma de leche.
- Rellene el depósito (a) de agua fresca **(1)** y coloque el interruptor (c) en la posición "I". El piloto luminoso indicador de temperatura (e) parpadea (verde).

- Pulse el botón función “” (d): el piloto luminoso indicador de temperatura (e) pasa al color amarillo y parpadea.
- Vierta la cantidad de leche desnatada o semidesnatada deseada en un recipiente estrecho que se pueda colocar debajo de la boquilla (g). **La leche y el recipiente deberán estar bien fríos.**

Cuando el aparato alcanza la temperatura adecuada, el piloto luminoso indicador de temperatura (e) se queda fijo (amarillo).

- Sumerja la extremidad de la boquilla (g) dentro de la leche **(4)**.
- Coloque el selector de funciones (b) en la posición “”. La extremidad no debe tocar el fondo del recipiente para no impedir el paso del vapor.
- Cuando haya obtenido la espuma, vuelva a colocar el selector de funciones (b) en la posición central y retire el recipiente.
- Inmediatamente después de su utilización, retire el accesorio cappuccino (h) y limpie la boquilla de salida de vapor/agua caliente (g) con una esponja húmeda. Para eliminar restos de leche, haga salir un poco de vapor por la boquilla (g) colocada hacia la rejilla.

## 2. Calentar líquidos

Le aconsejamos sacar el accesorio cappuccino (h).

- Rellene el depósito (a) con agua fresca **(1)** y coloque el interruptor (c) en la posición “**I**”. El piloto luminoso indicador de temperatura (e) parpadea (verde).
- Pulse el botón función “” (d): el piloto luminoso indicador de temperatura (e) pasa al color amarillo y parpadea.

Cuando el aparato alcanza la temperatura adecuada, el piloto luminoso indicador de temperatura (e) se queda fijo (amarillo).



- Sumerja la extremidad de la boquilla de salida de vapor/agua caliente (g) en el recipiente con el líquido a calentar **(5)**.
- Coloque el selector de funciones (b) en la posición “”. Cuando el líquido esté caliente, vuelva a colocar el selector de funciones (b) en la posición central.
- Si calienta cualquier líquido que no sea agua, limpie la boquilla de salida de vapor/agua caliente (g) con una esponja húmeda, inmediatamente después de su utilización.

Para eliminar restos, haga salir un poco de vapor por la boquilla (g) colocada hacia la rejilla.

## 3. Notas importantes

**Atención:** durante y después de utilizar el aparato en función vapor, la boquilla (g) estará muy caliente.

**Cuando deje de utilizar la función vapor:**

- pulse el botón “” (d). El piloto luminoso indicador de temperatura (e) pasará al color verde y parpadeará.
- coloque una taza debajo de la salida del café, el cabezal porta cápsula deberá estar cerrado y vacío.
- coloque el selector de funciones (b) en la posición “”.
- cuando la taza esté llena, vuelva a colocar el selector de funciones (b) en la posición central.

Cuando el piloto luminoso indicador de temperatura (e) se queda fijo (verde), puede empezar a preparar un café espresso ó utilizar la función agua caliente.

### LA FUNCIÓN AGUA CALIENTE

- Rellene el depósito (a) de agua fresca **(1)** y coloque el interruptor (c) en la posición “**I**”. El piloto luminoso indicador de temperatura (e) parpadea (verde).

Cuando el aparato alcanza la temperatura adecuada, el piloto luminoso indicador de temperatura (e) se queda fijo (verde).

- Coloque un recipiente debajo de la boquilla de la salida de vapor/agua caliente (g).
- Coloque el selector de funciones (b) en la posición “”: el agua caliente saldrá por la boquilla (g).
- Para interrumpir la salida de agua caliente, vuelva a colocar el selector de funciones (b) en la posición central.

**Nota:**

- Puede realizar esta operación para precalentar las tazas antes de preparar un café espresso.

## Mantenimiento

- Antes de la limpieza del aparato, desenchúfelo.
- **No lave los accesorios del aparato en el lavavajillas.**
- Limpie el cuerpo del aparato con un paño húmedo.
- El depósito del agua se deberá vaciar después de cada utilización.

### . La bandeja recoge gotas (i) y el depósito de cápsulas usadas (j)

- Después de cada utilización, la bandeja recoge gotas (i) se llena de agua. Esto es normal. El indicador de llenado (i1) le avisará cuando vaciar la bandeja recoge gotas.
- Saque la rejilla y el indicador de llenado (i1), retire el depósito (j) y vacíe la bandeja recoge gotas (i) (6).
- Si fuera necesario, limpie la bandeja recoge gotas y la rejilla con agua y un poco de producto lavavajillas que no sea agresivo, aclare y seque. Al volver a montarlo, coloque en su sitio el depósito de cápsulas, el indicador de llenado y la rejilla.

### . La boquilla de salida de vapor/agua caliente (g)

#### Atención: puede que esté muy caliente.

- Limpie la boquilla después de cada utilización con un paño húmedo.
- Si el orificio de salida de la boquilla está obstruido, desatásquelo con una aguja fina.

### . Accesorio cappuccino (h)

- Para limpiar completamente el accesorio cappuccino, separe las partes A, B y C (7).
- Aclare las tres piezas con agua caliente y séquelas.
- Si el agujero de la pieza A está obstruido, desatásquelo con una aguja fina.

## Desincrustación

### ¡Desincruste con regularidad su aparato!

La desincrustación de su aparato NESPRESSO es una operación fundamental para garantizar su buen funcionamiento, su duración y la calidad de los cafés preparados.

En función de la dureza del agua de su zona, deberá desincrustar su aparato entre cada 2 y 6 meses. Si el agua es muy dura o si se utiliza el aparato con frecuencia, aconsejamos hacerlo más a menudo.

El Club NESPRESSO pone a su disposición un kit de desincrustación que incluye un sobre de producto desincrustante, un sobre de producto de limpieza y un manual de instrucciones para la utilización de estos productos. Puede pedir este kit de la misma forma que pide las cápsulas NESPRESSO.

Atención: No debe nunca utilizar vinagre o productos desincrustantes destinados a otras máquinas.

### Siga las instrucciones siguientes:

El aparato deberá estar enchufado pero apagado (interruptor (c) en la posición "0"). Mejorará la eficacia si el aparato está frío.

- Levante el mango (f1) para abrir el cabezal porta cápsula (f) (2). Desmonte el soporte de la cápsula (f3) (8a/8b) y baje el mango (f1) (2).
- Retire el depósito de agua (a). Rellénelo de 1/2 litro de agua tibia (1) y diluya el contenido de un sobre de producto desincrustante.
- Vuelva a colocar en su sitio el depósito con la tapa.
- **A continuación:**
  - . coloque un recipiente de tamaño mediano debajo de la salida del café.
  - . coloque el interruptor (c) en la posición "1".
  - . coloque el selector de funciones (b) en la posición "I".
  - . deje salir 1/3 de la preparación desincrustante.
  - . coloque el interruptor (c) en la posición "0".
  - . vacíe el recipiente. Deje actuar el producto durante aproximadamente 5 minutos.
  - . repita esta operación dos veces más hasta vaciar completamente la mezcla de producto desincrustante.
- Vuelva a colocar el selector de funciones (b) en la posición central.
- Aclare bien el depósito de agua (a) y rellénelo de nuevo con agua fresca.
- Coloque el interruptor (c) en la posición "1".
- Coloque un recipiente debajo de la salida del café.

- Vuelva a colocar el selector de funciones (b) en la posición "  " .
- Deje salir el contenido del depósito para aclarar el circuito de agua del aparato.
- Levante el mango (f1) para abrir el cabezal porta cápsula (f). Vuelva a montar el soporte de la cápsula (f3).

## Problemas, causas probables, soluciones

Problemas	Causas	Soluciones
El café espresso no sale suficiente caliente.	Las tazas están frías.	Precalientelas (Ver párrafo " La función Agua Caliente" ).
	El aparato no está suficiente caliente.	Espere que el piloto luminoso (e) se quede fijo (verde).
El café espresso no tiene crema.	La cápsula está caducada.	Compruebe la caducidad de la cápsula.
El aparato tarda mucho en calentarse.	El aparato está incrustado.	Ver párrafo " Desincrustación" .
Ruido muy fuerte de la bomba.	No hay agua en el depósito (a).	Rellene el depósito.
	El depósito (a) está mal colocado.	Presione y ajuste bien el depósito.
No sale agua caliente ni vapor.	La boquilla de salida de vapor/agua caliente está obstruida.	Desatasque el orificio con una aguja fina.
La leche no hace mucha espuma.	La leche está caducada o demasiado tibia.	Cambie la leche.
	El recipiente está demasiado tibio.	Ponga el recipiente debajo de agua fría.
Presencia de agua alrededor del aparato.	La bandeja recoge gotas (i) se ha desbordado.	Vaciela con regularidad

## Accesorios

Le invitamos a descubrir todos los sabores NESPRESSO. Para ello, con el aparato vienen incluidos unas tazas y platos NESPRESSO y un surtido de cápsulas de diferentes sabores de café espresso.

Para cualquier información adicional sobre las diferentes variedades de cafés propuestas, sobre el funcionamiento y el mantenimiento de la máquina, dirijase al Club NESPRESSO, teléfono 900.259.259.

Innanzitutto vogliamo ringraziarvi per aver scelto un apparecchio della gamma **KRUPS**.

## Descrizione

- a** Serbatoio mobile dell'acqua, con coperchio
- b** Selettore delle funzioni
- c** Interruttore avvio/arresto
- d** Tasto funzione vapore 
- e** Spia luminosa della temperatura
- f** Base porta-capsule
- f1** impugnatura di apertura e chiusura
- f2** scomparto delle capsule
- f3** supporto delle capsule
- g** Tubetto vapore/acqua calda
- h** Accessorio cappuccino
- i** Piatto raccogli-gocce con griglia mobile
- i1** spia di riempimento
- j** Scomparto per le capsule usate

## Norme di sicurezza



- **Precedentemente al primo utilizzo, leggete attentamente le istruzioni d'uso dell'apparecchio e conservatele per eventuali future consultazioni : un utilizzo non conforme alle norme d'impegno, manleverà KRUPS da qualsiasi responsabilità.**
- **Non lasciate mai l'apparecchio a portata di mano di bambini senza sorveglianza. L'utilizzo di questo apparecchio da parte di bambini o di persone portatrici di handicap deve avvenire sotto la sorveglianza e responsabilità di persone adulte.**
- Verificate che la tensione di alimentazione del vostro apparecchio sia corrispondente a quella della vostra installazione elettrica.
- Collegate l'apparecchio unicamente ad una presa elettrica con terra.

**Qualsiasi errore di collegamento annulla il diritto alla garanzia.**

- Il vostro apparecchio è destinato al solo **uso domestico** ed all'interno della vostra abitazione.

- Quando smettete di usare l'apparecchio e prima delle operazioni di pulizia, scollegatelo sempre dalla rete elettrica. Non effettuate mai lo scollegamento tirando il cavo di alimentazione.
- Se il vostro apparecchio risulta danneggiato o mal funzionante, non utilizzatelo. In questi casi indirizzatevi ad un centro di assistenza tecnica autorizzata KRUPS, il cui elenco potete trovare sulle Pagine Gialle Casa della vostra città o al n° verde 800.012.045.-
- Qualsiasi intervento sull'apparecchio, che non rientri nelle normali operazioni di pulizia o manutenzione, deve essere fatto da un centro di assistenza autorizzata KRUPS.-
- Non mettete l'apparecchio, la presa o il cavo elettrico nell'acqua o in altro liquido..
- Non lasciate pendere il cavo di alimentazione a portata di mano dei bambini.
- Il cavo di alimentazione non deve mai trovarsi a contatto con le parti calde dell'apparecchio, vicino ad una fonte di calore o pressato in un angolo vivo.
- Se il cavo di alimentazione o la presa risultano danneggiati, non utilizzate l'apparecchio. Al fine di evitare qualsiasi pericolo, fateli obbligatoriamente sostituire da un centro di assistenza tecnica autorizzato il cui elenco potete trovare sulle Pagine Gialle Casa della vostra città o al n° verde 800 012 045.-
- Non posate l'apparecchio sopra una superficie calda (piastre riscaldanti) o in prossimità di una fiamma viva.
- Per una totale sicurezza utilizzate ricambi ed accessori originali KRUPS, gli unici veramente adatti al vostro apparecchio.
- Non utilizzate l'apparecchio senza aver prima posto la griglia ed il piatto raccogli-gocce.
- Tutti gli apparecchi KRUPS sono sottoposti a severi controlli di qualità. Delle prove di utilizzo pratico vengono effettuate su apparecchi presi a caso e questo spiega eventuali tracce d'uso su apparecchi nuovi.

## Precedente al primo utilizzo

E' consigliabile effettuare un risciacquo del circuito dell'acqua :

- Prendete il serbatoio dell'acqua (a) e riempitelo d'acqua fredda **(1)**.
- Rimettete al suo posto il serbatoio (a) posizionandolo fermamente di modo da aprire la valvola di raccordo situata al di sotto di esso.
- Collegate l'apparecchio alla rete elettrica e portate l'interruttore (c) su «I». La spia luminosa della temperatura (e) lampeggia (verde).

La base porta-capsule (f) deve essere **chiusa e vuota**.

- Mettete un grande contenitore sotto l'uscita del caffè.

Quando l'apparecchio ha raggiunto la giusta temperatura, la spia luminosa della temperatura (e) diviene fissa (verde).

- Portate il selettore di funzioni (b) sulla posizione " **I** " et lasciate scendere la metà del contenuto del serbatoio.
- Quando il recipiente è pieno, riportate il selettore di funzioni (b) sulla posizione centrale e vuotate il recipiente.
- Mettete quindi il recipiente sotto il beccuccio vapore/acqua calda (g). Girate, se necessario, il beccuccio verso l'esterno dell'apparecchio.
- Portate il selettore di funzioni (b) sulla posizione " **II** " e lasciate colare l'altra metà del serbatoio.
- Quando il recipiente è pieno, riportate il selettore di funzioni (b) in posizione centrale e vuotate il recipiente.
- Se necessario, riprendete l'operazione fino a vuotare completamente il serbatoio.
- Rimettete l'interruttore (c) sullo «0».

## Utilizzo delle differenti funzioni

### LA FUNZIONE ESPRESSO

- Riempite il serbatoio (a) d'acqua fredda **(1)** e posizionate l'interruttore (c) su «I». La spia luminosa della temperatura (e) lampeggia (verde).
- Per aprire la base porta-capsule (f) **(2)**, sollevate l'impugnatura (f1).
- Posate una capsula NESPRESSO sul supporto (f3) **(3)** (lato piatto verso il basso) ed abbassate l'impugnatura (f1) **(2)**.

- Posizionate una tazzina sotto l'uscita del caffè.

Quando l'apparecchio ha raggiunto la giusta temperatura, la spia luminosa della temperatura (e) diventa fissa (verde).

- Portate il selettore di funzioni (b) sulla posizione " **I** " . Il caffè inizia a scendere.
- Fermate il passaggio del caffè, rimettendo il selettore di funzioni (b) nella posizione centrale.
- Per eliminare la capsula usata, sollevate l'impugnatura (f1) e questa verrà automaticamente espulsa nel contenitore (j). Questo contenitore può contenere fino ad un massimo di **12 capsule**, quindi vi consigliamo di vuotarlo regolarmente.

### Consigli :

- La qualità dell'acqua è essenziale per ottenere un buon espresso, quindi vi raccomandiamo di utilizzare **unicamente** acqua fresca e fredda.
- Prima di realizzare il vostro caffè, **pre-riscaldare le tazzine** di modo che il liquido mantenga tutto il suo calore. Un mezzo molto semplice per ottenere tutto questo : riempite precedentemente le tazzine di acqua bollente (vedi paragrafo " La funzione Acqua calda " ).

### LA FUNZIONE VAPORE

Con la funzione vapore, voi potete :

- ottenere facilmente un latte più o meno schiumoso, per la realizzazione di un cappuccino o di un caffè macchiato,
- riscaldare dei liquidi.

### Consigli pratici :

- **Cappuccino** : 1/3 di caffè, 1/3 di latte caldo, 1/3 di schiuma di latte.
- **Caffè macchiato** : 1/2 di caffè, 1/2 di latte caldo poco schiumoso.

### 1. Fare la schiuma di latte

- Per un miglior risultato, verificate che l'accessorio cappuccino (h) sia ben posizionato sull'estremità del beccuccio vapore/acqua calda (g). Questo accessorio deve essere utilizzato solo per fare la schiuma di latte.
- Riempite il serbatoio (a) d'acqua fresca **(1)** e posizionate l'interruttore (c) su «I». La spia



luminosa della temperatura (e) lampeggia (verde).

- Premete il tasto della funzione «» (d) : la spia luminosa della temperatura (e) diventa gialla e lampeggiante.
- Versate la quantità desiderata di latte scremato o mezzo-scremato in un bricchetto stretto, che possa stare sotto al beccuccio (g). **Sia il latte che il bricco debbono essere ben freddi.**

Quando l'apparecchio ha raggiunto la giusta temperatura, la spia luminosa della temperatura (e) diventa fissa (gialla).

- Immergete l'estremità del beccuccio (g) nel latte (4).
- Portate il selettore di funzioni (b) sulla posizione «». L'estremità del beccuccio non deve toccare il fondo del recipiente per non impedire il passaggio del vapore.
- Una volta ottenuta la schiuma, riportate il selettore di funzioni (b) sulla posizione centrale e ritirate il bricco.
- Immediatamente dopo l'utilizzo, togliete l'accessorio cappuccino (h) e pulite il beccuccio vapore/acqua calda (g) con una spugna umida. Per togliere ogni residua traccia di latte, potete effettuare ancora un poco di vapore, dirigendo momentaneamente il beccuccio (g) verso la griglia.

## 2. Riscaldamento di liquidi

Vi consigliamo di togliere l'accessorio cappuccino (h).

- Riempite il serbatoio (a) d'acqua fresca (1) e posizionate l'interruttore (c) su «I». La spia luminosa della temperatura (e) lampeggia (verde).
- Premete il tasto funzione «» (d) : la spia luminosa della temperatura (e) diventa gialla e lampeggia.

Quando l'apparecchio ha raggiunto la giusta temperatura, la spia luminosa (e) diventa fissa (gialla).



- Immergete allora l'estremità del beccuccio vapore/acqua calda (g) nel recipiente contenente il liquido da riscaldare (5).
- Portate il selettore di funzioni (b) sulla posizione «». Quando il liquido è caldo, rimettete il selettore (b) sulla posizione centrale.

- Per tutti i liquidi, che non sia l'acqua, pulite il beccuccio vapore/acqua calda (g) immediatamente dopo ogni utilizzo, con una spugna umida. Potete anche produrre momentaneamente del vapore, dirigendo il beccuccio (g) verso la griglia, al fine di eliminare ogni traccia residua.

## 3. Note importanti

**Attenzione** : durante e dopo il funzionamento nella funzione vapore, il beccuccio (g) è molto caldo.

**Se non volete più utilizzare la funzione vapore :**

- premete il tasto (d) «». La spia luminosa della temperatura (e) ridiventa verde e lampeggiante.
- mettete una tazzina sotto la fuoriuscita del caffè, la base porta-capsule deve essere chiusa e vuota.
- portate il selettore di funzioni (b) sulla posizione «».
- una volta riempita la tazzina, riportate il selettore (b) sulla posizione centrale.

Quando la spia luminosa della temperatura (e) diventa fissa (verde), potete lanciare la programmazione di un espresso o di acqua calda.

### . LA FUNZIONE ACQUA CALDA

- Riempite il serbatoio (a) di acqua fresca (1) e posizionate l'interruttore (c) su «I». La spia luminosa della temperatura (e) lampeggia (verde).

Quando l'apparecchio ha raggiunto la giusta temperatura, la spia luminosa (e) diventa fissa (verde).

- Mettete un recipiente sotto il beccuccio vapore/acqua calda (g).
- Riportate il selettore di funzioni (b) sulla posizione «» : l'acqua calda scende dal beccuccio (g) .
- Potete interrompere lo scorrimento dell'acqua calda portando il selettore (b) sulla posizione centrale.

**Note :**

- Effettuate questa operazione per procedere al riscaldamento delle tazzine, prima della realizzazione di un espresso.

## Manutenzione

- Prima di qualsiasi operazione di pulizia, scollegate l'apparecchio dalla rete elettrica.
- **Non lavate gli accessori dell'apparecchio nella lava-stoviglie.**
- Pulite il corpo dell'apparecchio con una spugna umida.
- Dopo ogni utilizzo, vuotate il serbatoio.

### . Piatto raccogli-gocce (i) e contenitore delle capsules usate (j)

- Ad ogni utilizzo, il piatto raccogli-gocce (i) si riempie di acqua. Questo fatto è del tutto normale. La spia di riempimento (i1) indica quando è necessario vuotarlo.
- Togliete la griglia, la spia di riempimento (i1) ed il contenitore (j) e vuotate il piatto raccogli-gocce (i) **(6)**.
- Se necessario, potete pulire la griglia ed il piatto raccogli-gocce con acqua e prodotto per stoviglie non aggressivo, sciacquate ed asciugate. Rimontate il tutto riposizionando al loro posto la griglia, la spia ed il piatto.

### . Beccuccio vapore/acqua calda (g)

#### Attenzione : può essere bollente.

- Dopo ogni utilizzo, pulite con un panno umido, il beccuccio.
- Se il foro di uscita è ostruito, pulitelo con un ago fine.

### . Accessorio cappuccino (h)

- Per pulire integralmente l'accessorio cappuccino, separate le parti A, B e C **(7)**.
- Sciacquate nell'acqua calda le tre parti ed asciugatele bene.
- Se il forellino del pezzo A risulta otturato, pulitelo con un ago molto sottile.

## Decalcificazione

### Decalcificate regolarmente il vostro apparecchio !

La decalcificazione del vostro NESPRESSO è un'operazione fondamentale per garantirne il buon funzionamento, la durata e la qualità dei caffè realizzati.

A secondo della durezza dell'acqua della vostra zona di residenza, questa operazione di

decalcificazione deve essere fatta dai due ai sei mesi. Se l'acqua risulta molto dura o l'apparecchio è usato con molta frequenza, è consigliabile una regolare decalcificazione.

Il Club-NESPRESSO mette a vostra disposizione un kit di decalcificazione comprendente una bustina di prodotto per decalcificare, una bustina di prodotto di pulizia e delle istruzioni d'uso per tali prodotti. Potete ordinare questo kit come per le capsule NESPRESSO.

### Attenzione : in nessun caso dovete utilizzare dell'aceto o prodotti decalcificanti per altri apparecchi.

#### - Seguite quanto sotto descritto :

L'apparecchio deve essere collegato alla rete elettrica, ma essere spento (interruttore (c) sullo «0»). L'efficacia risulterà superiore se l'apparecchio è freddo.

- Per aprire la base del porta-capsule (f) **(2)** sollevate l'impugnatura (f1). Smontate il supporto (f3) **(8a/8b)** ed abbassate l'impugnatura (f1) **(2)**.
- Estraiete il serbatoio dell'acqua (a). Riempitelo con 0,5 lt. d'acqua tiepida **(1)** e diluite attentamente il contenuto di una bustina di prodotto decalcificante.
- Rimettete al suo posto il serbatoio con il suo coperchio.

#### . Poi :

- . ponete un recipiente di misura media, sotto l'uscita del caffè.
- . posizionate l'interruttore (c) su «1».
- . portate il selettore di funzioni (b) sulla posizione «**I**».
- . lasciate passare 1/3 della soluzione decalcificante.
- . posizionate l'interruttore (c) sullo «0».
- . vuotate il recipiente. Lasciate agire il prodotto per circa cinque minuti.
- . ripetete questa operazione per altre due volte, fino a vuotare completamente la soluzione decalcificante.
- Riportate il selettore di funzioni (b) in posizione centrale.
- Sciacquate abbondantemente il serbatoio dell'acqua (a) e riempitelo nuovamente di acqua fresca.
- Posizionate l'interruttore (c) su «1».

- Mettete un recipiente sotto la fuoriuscita del caffè.
- Portate il selettore di funzioni (b) sulla posizione “☑”.
- Lasciate passare il contenuto del serbatoio, al fine di sciacquare il circuito dell'acqua dell'apparecchio.
- Sollevate l'impugnatura (f1) per aprire la testata del porta-capsule (f). Rimontate il supporto del porta-capsule (f3).

## Problemi, cause, soluzioni

Problemi	Cause	Soluzioni
Il caffè non esce caldo	Le tazzine sono fredde	Pre-riscaldatele. Vedi paragrafo «Funzione acqua calda»
	L'apparecchio non è abbastanza caldo	Attendete che la spia luminosa della temperatura (e) sia fissa (verde)
L'espresso è senza crema	La capsula è scaduta	Verificate la data di freschezza della capsula
L'apparecchio impiega molto tempo per riscaldarsi	L'apparecchio è intasato dal calcare	Vedere il capitolo «Decalcificazione»
La pompa è troppo rumorosa	Assenza d'acqua nel serbatoio (a)	Riempite il serbatoio
	Il serbatoio (a) è mal posizionato	Premetelo fermamente
L'acqua calda o il vapore non fuoriescono dal tubetto (g)	Il tubetto vapore/ acqua calda è otturato	Con un ago sottile, pulite l'orefizio del tubetto vapore/ acqua calda
Il latte non è molto cremoso	Latte scaduto o tiepido	Cambiate il latte
	Il bricchetto è tiepido	Passate il bricco sotto l'acqua fredda
Presenza d'acqua intorno all'apparecchio	Il piatto raccogli-gocce (i), deborda	Vuotatelo regolarmente

## Accessori

Noi vi invitiamo a scoprire tutta la gamma di aromi della NESPRESSO. Per questo il vostro apparecchio è corredato da un set di tazzine e piattini NESPRESSO e da un assortimento della varietà di caffè.

Per qualsiasi informazione complementare sulle differenti miscele di caffè proposte, sul funzionamento o la manutenzione del vostro apparecchio, indirizzatevi al vostro Club-NESPRESSO.

