

Rowenta®

SILENCE FORCE™ EXTREME

MULTI-CYCLONIC



RO82xx series
www.rowenta.com

755283/01 - 37/13

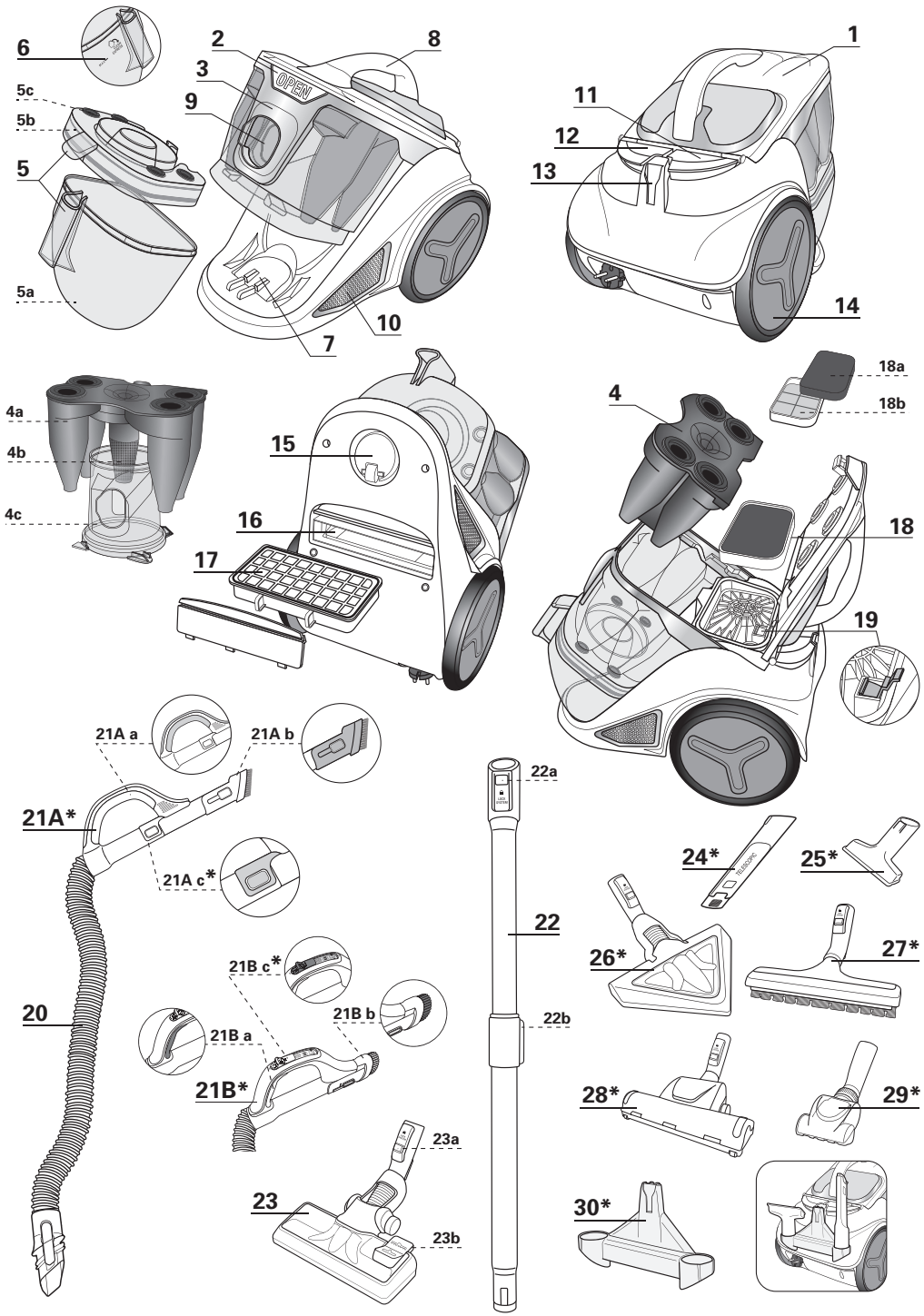

* According to model: these systems are specific to certain models or are accessories available as an option.
 * En función de los modelos: se trata de equipamientos específicos de algunos modelos o de accesorios disponibles opcionalmente.
 * Selon modèles : il s'agit d'équipements spécifiques à certains modèles ou d'accessoires disponibles en option.



fig. 1

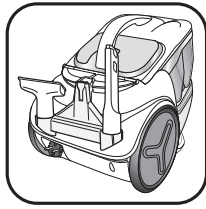

fig. 2

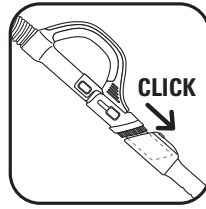

fig. 3

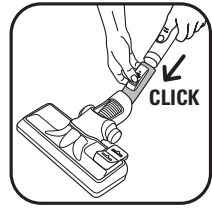

fig. 4

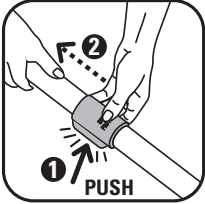

fig. 5



fig. 6

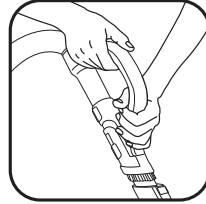

fig. 7a*

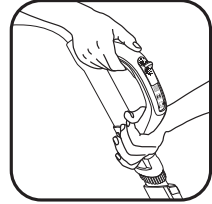

fig. 7b*



fig. 8



fig. 9a*



fig. 9b*



fig. 10

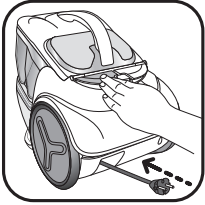

fig. 11

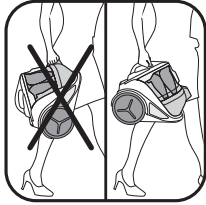

fig. 12

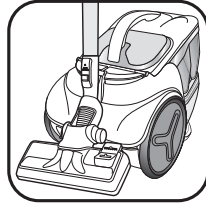

fig. 13

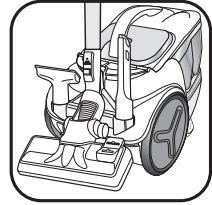

fig. 14



fig. 15



fig. 16

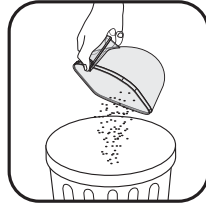

fig. 17



fig. 18



fig. 19



fig. 20

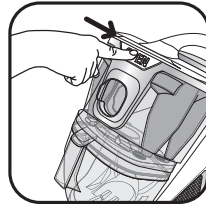

fig. 21

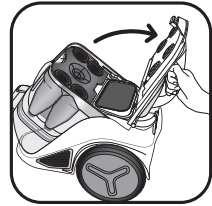

fig. 22



fig. 23

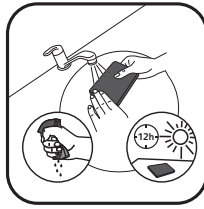

fig. 24

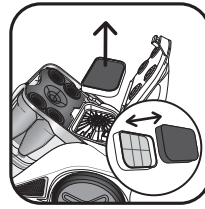

fig. 25

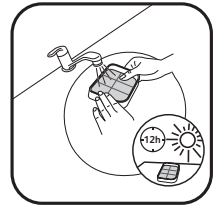

fig. 26



fig. 27

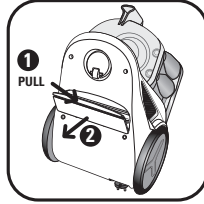

fig. 28

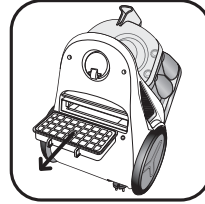

fig. 29



fig. 30



fig. 31

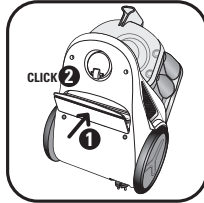

fig. 32

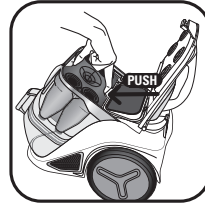

fig. 33



fig. 34

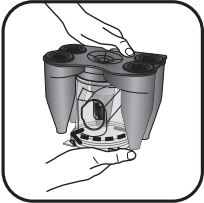

fig. 35

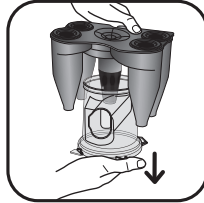

fig. 36

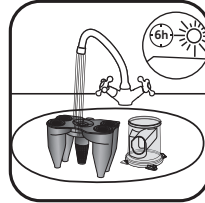

fig. 37



fig. 38



fig. 39

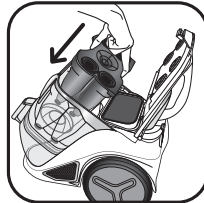

fig. 40

IMPORTANT SAFETY INSTRUCTIONS

When using an electrical appliance, basic precautions should always be followed, including the following:

READ ALL INSTRUCTIONS BEFORE USING THIS VACUUM CLEANER.

WARNING – To reduce the risk of fire, electric shock, or injury:

- Do not leave appliance when plugged in. Unplug from outlet when not in use and before servicing.

WARNING – To Reduce The Risk Of Electric Shock – Do not use outdoors or on wet surfaces.

- Do not allow to be used as a toy. Close attention is necessary when used by or near children.
- Use only as described in this manual. Use only manufacturer's recommended attachments.
- Do not use with damaged cord or plug. If appliance is not working as it should, has been dropped, damaged, left outdoors, or dropped into water, return it to a service center.
- Do not pull or carry by cord, use cord as a handle, close a door on cord, or pull cord around sharp edges or corners. Do not run appliance over cord. Keep cord away from heated surfaces.
- Do not unplug by pulling on cord. To unplug, grasp the plug, not the cord.
- Do not handle plug or appliance with wet hands.
- Do not put any object into openings. Do not use with any opening blocked; keep free of dust, lint, hair, and anything that may reduce air flow.
- Keep hair, loose clothing, fingers, and all parts of body away from openings and moving parts.
- Turn off all controls before unplugging.
- Use extra care when cleaning on stairs.
- Do not use to pick up flammable or combustible liquids, such as gasoline, or use in areas where they may be present.
- Hold plug when rewinding onto cord reel. Do not allow plug to whip when rewinding.

- Do not pick up anything that is burning or smoking, such as cigarettes, matches, or hot ashes.
- Do not use without dust bag and/or filters in place.
- Your vacuum cleaner is an electrical appliance: it should be used under normal conditions for use.
- Use and store the appliance out of the reach of children. Never leave the vacuum on unsupervised.
- Do not place the nozzle or the end of the tube near the eyes or ears.
- **Do not vacuum wet surfaces, any type of liquids, hot substances, supersmooth substances (platinum, cement, ash, etc.), large sharp waste (glass), harmful products (solvents, abrasives, etc.), aggressive products (acids, cleaning products, etc.), inflammable and explosive products (oil or alcohol based).**
- Never immerse the appliance in water; do not spill water on the appliance and do not store it outside.
- Do not use the appliance if: it has been dropped and there is visible damage or it fails to function correctly.
In this case, do not open the appliance but send it to the nearest Approved Service Centre or contact Rowenta Customer Services.

Power supply

- Check that your vacuum cleaner voltage corresponds to that of your domestic power supply.
- Switch off and disconnect the appliance by unplugging without pulling the cord: immediately after use, before changing accessories, before cleaning, maintenance or changing the filter.
- To reduce the risk of electric shock, this appliance has a polarized plug (one blade is wider than the other). This plug will fit in a polarized outlet only one way. If the plug does not fit fully in the outlet, reverse the plug. If it still does not fit, contact a qualified electrician to install the proper outlet. Do not change the

plug in any way.

- Do not use the appliance if the power cord is damaged. The cord winder and cord for your vacuum cleaner must be replaced by an Approved Service Centre as special tools are required for repairs to avoid any risks.

Repairs should only be performed by specialists using original spare parts. Repairs carried out by the user can pose a risk and cancel the warranty.

Repairs

SAVE THESE INSTRUCTIONS

- This appliance is for household use only; any misuse or use that does not conform to the instructions will release the brand from all liability and the warranty will be cancelled.
- Read the instructions for use carefully before using your appliance for the first time: use that does not conform to the instructions will release Rowenta from all liability.
- This appliance should not be used by persons (including children) with reduced physical or sensory abilities, or by persons lacking experience or knowledge, unless they are duly supervised or trained on how to use the appliance. Children should be supervised to ensure they do not play with the appliance.
- For your safety, this appliance complies with all applicable standards and regulations (Low Voltage, Electromagnetic Compatibility, Environmental directives, etc.).

DESCRIPTION

- 1 Cover
 - 2 Cover release button
 - 3 Front cover
 - 4 Air/dust separation system
 - a - Cone separator
 - b - Air/dust separation grill
 - c - Separation compartment
 - 5 Dust compartment
 - a - Main compartment
 - b - Fine dust compartment
 - c - Dust compartment seals
 - 6 Maximum fill level for dust compartment
 - 7 Dust compartment housing
 - 8 Carrying handle
 - 9 Suction inlet
 - 10 Air outlet grill
 - 11 ON/OFF button
 - 12 Power cord rewind button
 - 13 Parking positions
 - 14 Wheels
 - 15 Multi-direction wheel
 - 16 HEPA filter housing
 - 17 HEPA filter (ref. ZR9015)
 - 18 Filtration cassette
 - a - Black foam filter
 - b - Microfilter
 - 19 Filtration cassette detection system (18)
- Accessories**
- 20 Flexible hose with power nozzle ERGO COMFORT SILENCE (21)
 - 21 A* a - ERGO COMFORT SILENCE ergonomic nozzle
 - b - Integrated brush (EASY BRUSH)
 - c - Manual power switch (POWER CONTROL)
 - 21 B* a - ERGO COMFORT SILENCE ergonomic handle
 - b - Integrated brush (EASY BRUSH)
 - c - Manual power switch (POWER CONTROL)
 - 22 ERGO COMFORT SILENCE metal telescopic tube
 - a - Nozzle/tube locking system (LOCK SYSTEM)
 - b - Tube adjustment button (TELESCOPIC SYSTEM)
 - 23 ERGO COMFORT SILENCE multi-surface nozzle
 - a - Nozzle/tube locking system (LOCK SYSTEM)
 - b - 2-position button: brush retracted for rugs and carpets/brush released for parquet and smooth floors
 - 24 Telescopic crevice nozzle*
 - 25 Upholstery nozzle*
 - 26 Delta parquet nozzle*
 - 27 Rectangular parquet nozzle*
 - 28 Maxi Turbo-brush*
 - 29 Mini turbo-brush*
 - 30 Accessory holder*

BEFORE FIRST USE

1 • Unpacking

Unpack your appliance and remove any labels, keep your warranty form and read the instructions carefully before using your appliance for the first time.

2 • Recommendations and precautions

Unwind the power cord completely before each use. Do not jam it and do not allow it to rub against sharp edges.

If you are using an electrical extension, check that it is in perfect condition and that it is suited to the power of your vacuum cleaner. Do not unplug the appliance by pulling on the power cord.

Do not move the vacuum cleaner by pulling on the power cord, the appliance must be moved using its carrying handle.

Do not use the power cord or the hose to lift the appliance.

Switch off and unplug your vacuum cleaner after each use.

Always switch off and unplug your vacuum cleaner before maintenance or cleaning.

Your vacuum cleaner is fitted with a safety device which prevents the motor from overheating. In certain cases (when used on chairs, sofas, etc.) the safety device may be tripped and the appliance may make an unusual noise that is not serious.

Only use original Rowenta accessories and filters. Check that all the filters are in place.

Do not operate your vacuum cleaner without the filtration system fitted (foam, microfilter and filter).

Never place the foam and microfilter in the appliance unless they are completely dry.

If you have any difficulties in finding accessories or filters for this vacuum cleaner, contact the Rowenta Customer Service.

* According to model: these systems are specific to certain models or are accessories available as an option.

USE

1 • Fitting the elements onto the appliance

Clip the end of the hose to the suction inlet located at the front of the appliance (fig.1). *To remove, unclip the end using the clip and remove.*

Attach the accessory holder to the notch in the parking position located at the back of the vacuum cleaner (fig.2) and store the accessories on top.

Note: The accessory support does not need to be removed to open the vacuum cleaner lid.

- Fit the metal telescopic tube to the end of the nozzle until you hear a click indicating that it is locked (fig.3). *To remove, press the tube lock button and remove.*
- Fit the multi-surface nozzle (23) to the end of the metal telescopic tube until you hear a click indicating that it is locked (fig.4). *To remove, press the nozzle lock button and remove.*
- Adjust the metal telescopic tube to the desired length using the telescopic system (TELESCOPIC SYSTEM) (fig.5).

Fit the corresponding accessory to the end of the metal telescopic tube or the nozzle:

- For rugs and carpets: use the multi-surface nozzle in the retracted brush nozzle position or the Maxi Turbo-brush* (fibers and animal hair).
- For parquet and smooth floors: use the multi-surface nozzle in the brush release position or for best results use the parquet nozzle*.
- For corners and hard to reach spots: use the telescopic crevice nozzle*.
- For upholstery and delicate surfaces: use the brush with the nozzle (EASY BRUSH) or the upholstery nozzle*.

IMPORTANT: always switch off and disconnect your vacuum cleaner before changing the accessories.

ERGONOMIC RECOMMENDATIONS

The ERGO COMFORT SILENCE range has been designed to facilitate and improve user comfort when vacuuming.

To prevent bending over and to ensure upright posture, make sure to:



1. Adjust the length of the ERGO COMFORT SILENCE metal telescopic tube to your body (fig.6).
2. Place your second hand on the front of the ERGO COMFORT SILENCE nozzle handle (fig.7).

2 • Plugging in the power cord and switching on the appliance

Unwind the power cord completely, plug in your vacuum cleaner and press the ON/OFF button (fig. 8).

ATTENTION: do not operate your vacuum cleaner without the filtration system fitted (foam, microfilter and filter).

Set the suction power using the manual switch* on the power nozzle (fig.9a* or 9b*):

- Position  (MIN) for vacuuming delicate fabrics (curtains, textiles).
- Position  (Medium) for daily vacuuming of all types of surfaces with low levels of soiling.
- Position  (MAX) for vacuuming hard floors (tiled floors, parquet, etc.) and rugs and carpets in the case of high levels of soiling.

3 • Storing and transporting the appliance

After use, switch off your vacuum cleaner by pressing the ON/OFF button and unplug it (fig. 10). Wind the power cord by pressing the power cord rewind button (fig. 11).

It is easy to carry your vacuum cleaner using the handle (8).

Do not carry your appliance using the dust compartment handle (fig.12).

When storing your vacuum cleaner, place the tube in its storage compartment at the back of the appliance (fig.13). You do not need to remove the accessory holder (30) to store the accessory range (Fig.14).

* According to model: these systems are specific to certain models or are accessories available as an option.

CLEANING AND MAINTENANCE

The air we breathe contains particles that can be allergenic: larva and dust mite feces, mold, pollen, smoke and animal waste (hair, skin, saliva, urine), etc.

The finest particles can penetrate deep inside the respiratory system or can cause inflammation and affect the entire respiratory system.

(H)EPA ([High] Efficiency Particulate Air Filter) filters retain the finest particles.

Thanks to the (H)EPA filter, the air released into the room is cleaner than the air suctioned.

IMPORTANT: always switch off and unplug your vacuum cleaner before cleaning or servicing. Check and clean your vacuum cleaner and the different filters regularly.

IMPORTANT: do not operate your vacuum cleaner without the filtration system fitted (foam, microfilter and filter).

1 • Emptying the dust compartment (5)

After each use, empty the dust compartment as follows:

Take the dust compartment by the handle and remove it (fig.15).

Separate the fine dust compartment (5b) from the main compartment (5a) (Fig.16).

Empty the main compartment over a dustbin (Fig.17) then empty the fine dust compartment (5b) (Fig.18).

Clean the compartment seals using a cloth.

Reposition the fine dust compartment on the main compartment (Fig.19) then put the dust compartment back into place (fig.20).

IMPORTANT: do not use the vacuum cleaner once the maximum level (6) is reached on the dust compartment.

2 • Cleaning the black foam filter (18a)

IMPORTANT: clean the black foam filter every 6 months or when the suction is no longer satisfactory.

Press the cover release button (fig.21). Tip the cover backwards (fig.22).

Remove the black foam filter (fig.23) then wash and squeeze it (fig.24). Leave to dry for at least 12 hours before refitting.

ATTENTION: let the black foam filter dry completely and make sure it is completely dry before placing it back in the appliance.

Reposition the black foam filter and close the cover.

3 • Cleaning the microfilter (18b)

IMPORTANT: clean the microfilter every 6 months.

Press the cover release button (fig.21). Tip the cover backwards (fig.22).

Remove the filtration cassette (18) then separate the black foam filter (18a) from the microfilter (18b) (fig.25).

Wash the microfilter (fig.26). Leave to dry for at least 12 hours before refitting.

ATTENTION: allow the microfilter to dry completely before refitting it onto the appliance.

Reposition the black foam filter and close the cover.

ATTENTION: your appliance is equipped with a safety system (19) for detecting the filtration cassette: the cover cannot be closed if the filtration cassette is not fitted (18a+18b).

IMPORTANT: if the appliance does not perform as normal after cleaning the black foam filter and microfilter on your vacuum cleaner, clean the HEPA filter.

4 • Cleaning the HEPA filter (17)

Remove the accessory support (30) then place the vacuum cleaner in the vertical position (Fig.27).

Open the HEPA filter hatch (Fig.28).

Remove the HEPA filter from its housing (fig.29). Clean the HEPA filter by gently patting it over a dustbin (fig. 30). Reposition it in its housing (Fig.31).

Reposition the hatch until you hear a click indicating that it is closed (Fig. 32).

IMPORTANT: replace the HEPA filter every 12 months. The HEPA filter (ref ZR9015) is available from your dealer or in Approved Service Centres.

CLEANING AND MAINTENANCE

5. Cleaning the air/dust separator system (4)

Remove the hose from the vacuum cleaner.

Open the vacuum cleaner cover (fig. 21-22).

Press the separator release button (fig.33) then remove the separation system (fig.34).

Remove the separation compartment (4c) by turning slightly to the left (fig.35) then separate the two components (fig.36).

Wash the components (4a+b and 4c) in clear water (fig. 37) and leave to dry for 6 hours.

Refit the filter system components (4):

- Reposition the separation compartment (4c) on the separation system (4a+b) (fig. 38) by turning slightly until you hear the click indicating that it is closed (fig. 39).

- Then reposition the entire separation system (4) in the appliance (fig. 40) and close the cover.

6 • Cleaning your vacuum cleaner

Wipe the body of the vacuum cleaner and accessories with a soft damp cloth, then dry with a dry cloth.

Wash the dust compartment (5a+ 5b) under clear or soapy water, then dry with a dry cloth.

IMPORTANT: do not use aggressive or abrasive detergents. The transparency of the dust compartment and/or front cover and/or cover may change over time; this does not affect the appliance performance.

ATTENTION: do not wash the vacuum cleaner cover under clear water. Clean using a soft wet cloth.

TROUBLESHOOTING

IMPORTANT: stop your vacuum cleaner immediately by pressing the Start/Stop button as soon as it stops performing as normal and before performing any checks.

If your vacuum cleaner will not start

- The appliance is not powered. Check that the appliance is plugged in correctly.

If your vacuum cleaner has no suction power

- An accessory, the tube, hose, separator (4a), air/dust separation grill (4b) or the separation compartment (4c) is blocked: unblock them.
- The black foam filter (18a) is saturated: clean it.
- The microfilter (18b) is saturated: clean it.
- The HEPA filter (17) is saturated: clean it by patting it over a dustbin. If the HEPA filter is damaged, change it.

If your vacuum cleaner has less suction power, is noisy or makes a whistling noise

- An accessory, the tube, hose, separator (4a), air/dust separation grill (4b) or the separation compartment (4c) is partially blocked: unblock them.
- The dust compartment is full: empty and wash it.
- The vacuum cleaner cover is not fitted correctly: close properly.

- The dust compartment is not correctly fitted: fit it correctly.
- The nozzle's manual power switch* is open: close it.

If the cone separator (4a) fills up

- Dust accumulates in the separation compartment (4c): Check that the pipe between the separator (4c) and the dust compartment (5) is not blocked. Check that nothing is obstructing the dust compartment inlets.
- The dust compartment inlets are blocked: remove the dust compartment and empty it. Clean the dust compartment seals.

If it is difficult to move the nozzle

- Open the manual power switch* on the nozzle.







If the power cord does not wind completely

- The cord slows down as it winds up: pull the power cord out again and press the power cord rewind button.

If a problem persists, take your vacuum cleaner to your local Rowenta Approved Service Centre.

* According to model: these systems are specific to certain models or are accessories available as an option.

WHERE TO BUY ACCESSORIES

ACCESSORIES*	USE	FITTING THE ACCESSORY	PLACE OF PURCHASE
Dusting brush 	For dusting.	Integrated Easy Brush dusting tool.	Rowenta Authorised Service Centres.
Upholstery nozzle 	For cleaning upholstery.	Fit the upholstery nozzle to the end of the nozzle or tube.	
Telescopic crevice nozzle 	For corners and hard to reach spots.	Fit the telescopic crevice nozzle to the end of the nozzle or tube.	
Rectangular parquet nozzle 	For hard floors.	Fit the parquet nozzle to the end of the tube.	
DELTA parquet nozzle 	For hard floors.	Fit the DELTA parquet nozzle to the end of the tube.	
Mini turbo-brush 	For removing animal hairs and fibers embedded in upholstery and fabrics.	Fit the mini turbo-brush to the end of the tube.	
Maxi Turbo-brush 	For removing animal hairs and fibers embedded in rugs and carpets.	Fit the maxi turbo-brush to the end of the tube.	

* According to model: these systems are specific to certain models or are accessories available as an option.

ROWENTA MANUFACTURER'S WARRANTY

 : www.rowenta.com

With a strong commitment to the environment, most Rowenta products are repairable during and after the warranty period. Before returning any defective products to the point of purchase, please call Rowenta consumer service directly at the phone number below for repair options. Your help to sustain the environment is appreciated!

The Warranty

This product is guaranteed by Rowenta for 2 years against any manufacturing defect in materials or workmanship, starting from the initial date of purchase.

The manufacturer's warranty by Rowenta is an extra benefit which does not affect consumer's Statutory Rights.

The Rowenta warranty covers all costs related to restoring the proven defective product so that it conforms to its original specifications, through the repair or replacement of any defective part and the necessary labor. At Rowenta's choice, a replacement product may be provided instead of repairing a defective product. Rowenta's sole obligation and your exclusive resolution under this warranty are limited to such repair or replacement.

Conditions & Exclusions

The Rowenta warranty only applies within USA, Canada & Mexico, and is valid only on presentation of a proof of purchase. The product can be taken directly in person to an authorized service centre or must be adequately packaged and returned, by recorded delivery (or equivalent method of postage), to a Rowenta authorized service centre. Full address details for each country's authorized service centre are listed on the Rowenta website (www.rowenta.com) or by calling the appropriate telephone number listed below to request the appropriate postal address.

Rowenta shall not be obligated to repair or replace any product which is not accompanied by a valid proof of purchase.

This warranty will not cover any damage which could occur as a result of misuse, negligence, failure to follow Rowenta instructions, use on current or voltage other than as stamped on the product, or a modification or unauthorized repair of the product. It also does not cover normal wear and tear, maintenance or replacement of consumable parts, and the following:

- mechanical damages, overloading
- damages or bad results due to wrong voltage or frequency
- accidents including fire, flood, lightning, etc
- professional or commercial use
- damage to any glass or porcelain ware in the product

This warranty does not apply to any product that has been tampered with, or to damages incurred through improper use and care, faulty packaging by the owner or mishandling by any carrier.

The Rowenta manufacturer's warranty applies only for products purchased and used in USA, Canada & Mexico. Where a product purchased in one country and then used in another one:

- a) The Rowenta guarantee duration is the one in the country of usage of the product, even if the product was purchased in another listed country with different guarantee duration.
- b) The Rowenta guarantee does not apply in case of non conformity of the purchased product with the local standards, such as voltage, frequency, power plugs, or other local technical specifications

c) The repair process for products purchased outside the country of use may require a longer time if the product is not locally sold by Rowenta

d) In cases where the product is not repairable in the new country, the Rowenta guarantee is limited to a replacement by a similar product or an alternative product at similar cost, **where possible**.

Consumer Statutory Rights

This Rowenta manufacturer's warranty does not affect the statutory rights a consumer may have or those rights that cannot be excluded or limited, nor rights against the retailer from which the consumer purchased the product. This warranty gives a consumer specific legal rights, and the consumer may also have other legal rights which vary from State to State or Country to Country or Province to Province. The consumer may assert any such rights at his sole discretion.

Additional information

Accessories, Consumables and end-user replaceable parts can be purchased, if locally available, as described in Rowenta internet site.

CANADA

GROUPE SEB CANADA
345 Passmore Avenue
Toronto, ON
M1V 3N8

1-800-418-3325

MEXICO

G.S.E.B. MEXICANA,
S.A. de C.V. Goldsmith 38 Desp.
401, Col. Polanco Chapultepec
Delegacion Miguel Hidalgo
11 560 Mexico D.F.

(01800) 112 83 25

U.S.A.

GROUPE SEB USA
2121 Eden Road
Millville, NJ 08332

800-769-3682

 : www.rowenta.com

IMPORTANTES CONSIGNES DE SÉCURITÉ

Lors de l'utilisation d'un appareil électrique, il faut toujours prendre les précautions élémentaires suivantes :

LIRE TOUTES LES CONSIGNES AVANT D'UTILISER CET ASPIRATEUR.

MISE EN GARDE – Pour réduire le risque d'incendie, de choc électrique ou de blessure :

- Ne pas laisser l'appareil sans surveillance lorsqu'il est branché. Le débrancher lorsqu'il n'est pas utilisé et avant tout entretien.

MISE EN GARDE – Pour réduire le risque de choc électrique, ne pas l'utiliser à l'extérieur ou sur des surfaces humides.

- Interdire son utilisation comme jouet. Il faut faire preuve de vigilance en cas d'utilisation par des enfants ou près d'eux.

- Utiliser uniquement en conformité avec les instructions de ce manuel. N'utiliser que les accessoires recommandés du fabricant.

- Ne pas utiliser avec un cordon ou une fiche endommagé. Si l'appareil ne fonctionne pas comme il le devrait, s'il a été échappé, endommagé, laissé à l'extérieur ou plongé dans l'eau, le retourner au centre de service.

- Ne pas le tirer ou le transporter par le cordon, utiliser le cordon comme une poignée, fermer une porte sur celui-ci ou l'enrouler sur des bords coupants ou des coins saillants. Ne pas faire fonctionner l'appareil sur le cordon. Garder le cordon éloigné des surfaces chaudes.

- Ne pas débrancher en tirant sur le cordon. Pour débrancher, empoigner la fiche, pas le cordon.

- Ne pas tenir la fiche ou l'appareil avec les mains humides.

- Ne placer aucun objet dans les ouvertures. Ne pas utiliser en cas d'obstruction; le protéger de la poussière, de la peluche, des cheveux ou de tout ce qui peut réduire la circulation d'air.

- Garder les cheveux, les vêtements amples, les

doigts et toutes les parties du corps éloignés des orifices et des pièces mobiles.

- Fermer toutes les commandes avant de débrancher.

- Redoubler de précaution en nettoyant les escaliers.

- Ne pas l'utiliser pour aspirer des liquides inflammables ou combustibles, comme l'essence, ou dans des endroits où il pourrait s'en trouver.

- Tenir la fiche pendant l'enroulement du cordon autour de la bobine. Éviter le fouettement de la fiche pendant l'enroulement.

- Ne pas aspirer quoi que ce soit qui brûle ou fume, comme des cigarettes, des allumettes ou des cendres chaudes.

- Ne pas utiliser si le sac à poussière et le filtre ne sont pas en place.

- L'aspirateur est un appareil électrique : il doit être utilisé dans des conditions normales d'utilisation.

- Utiliser et ranger l'appareil hors de portée des enfants. Ne jamais laisser l'appareil fonctionner sans surveillance.

- Ne tenez pas les embouts ou l'extrémité du tube à portée des yeux et des oreilles.

- **Ne pas aspirer des surfaces mouillées, de liquides quelle que soit leur nature, de substances chaudes, de substances ultrafines (plâtre, ciment, cendres...), de gros débris tranchants (verre), de produits nocifs (solvants, décapants...), agressifs (acides, nettoyants ...), inflammables ou explosifs (à base d'essence ou d'alcool).**

- Ne jamais plonger l'appareil dans l'eau, ne pas projeter d'eau sur l'appareil et ne pas l'entreposer à l'extérieur.

- Ne pas utiliser l'appareil : s'il est tombé et présente des détériorations visibles ou s'il présente des anomalies de fonctionnement.

Dans ce cas, ne pas ouvrir l'appareil mais le retourner au centre de service agréé le plus proche ou contacter le service à la clientèle de Rowenta.

Alimentation électrique

- Vérifier que la tension d'utilisation (voltage) de l'aspirateur corresponde bien à celle de votre installation.
- Arrêter et débrancher l'appareil en retirant la fiche de la prise de courant, sans tirer sur le cordon : immédiatement après utilisation, avant chaque changement d'accessoires, avant chaque nettoyage, entretien ou changement de filtre.
- Pour réduire le risque de choc électrique, cet appareil dispose d'une fiche polarisée (une lame est plus large que l'autre). Cette fiche ne peut se brancher que dans un seul sens dans la prise polarisée. Inverser une fiche qui ne s'enfonce pas complètement dans une prise de courant. Si le problème persiste, contacter un électricien qualifié pour installer la prise

adéquate. Ne pas modifier la fiche d'aucune manière.

- Ne pas utiliser l'appareil si le cordon d'alimentation est endommagé. Le système d'enroulement et le cordon de votre aspirateur doivent être remplacés impérativement par le personnel d'un centre de service agréé car des outils spéciaux sont nécessaires pour effectuer toute réparation afin d'éviter un danger.

Réparations

Les réparations ne doivent être effectuées que par des spécialistes avec des pièces détachées d'origine.

Réparer un appareil soi-même peut constituer un danger pour l'utilisateur et annule la garantie.

CONSERVER CES INSTRUCTIONS

- Cet appareil est uniquement réservé à un usage ménager et domestique ; en cas d'utilisation non appropriée ou non conforme au mode d'emploi, aucune responsabilité ne peut engager la marque et la garantie est annulée.
- Lire attentivement le mode d'emploi avant la première utilisation de votre appareil : une utilisation non conforme au mode d'emploi dégagerait Rowenta de toute responsabilité.
- Cet appareil n'est pas prévu pour être utilisé par des personnes (y compris les enfants) dont les capacités physiques, sensorielles ou

mentales sont réduites, ou des personnes dénuées d'expérience ou de connaissance, sauf si elles ont pu bénéficier, par l'intermédiaire d'une personne responsable de leur sécurité, d'une surveillance ou d'instructions préalables concernant l'utilisation de l'appareil.

Il convient de surveiller les enfants pour s'assurer qu'ils ne jouent pas avec l'appareil.

- Pour votre sécurité, cet appareil est conforme aux normes et réglementations applicables (directives basse tension, compatibilité électromagnétique, environnement,...).

DESCRIPTION

- 1 Couvercle de l'aspirateur
 - 2 Bouton d'ouverture du couvercle
 - 3 Fronton
 - 4 Système de séparation air/poussière
 - a - Séparateur avec cônes
 - b - Grille de séparation air/poussière
 - c - Compartiment de séparation
 - 5 Bac à poussière
 - a - Bac principal
 - b - Bac à poussière fine
 - c - Joints du bac à poussière
 - 6 Niveau max de remplissage du bac à poussière
 - 7 Logement du bac à poussière
 - 8 Poignée de transport
 - 9 Ouverture d'aspiration
 - 10 Grille de la sortie d'air
 - 11 Interrupteur marche/arrêt
 - 12 Pédale d'enroulement du cordon
 - 13 Position de stationnement
 - 14 Roues
 - 15 Roulette multidirectionnelle
 - 16 Logement du filtre HEPA
 - 17 Filtre HEPA (ref ZR9015)
 - 18 Cartouche de filtration
 - a - Filtre en mousse noir
 - b - Microfiltre
 - 19 Système de détection de la cartouche de filtration (18)
- Accessoires**
- 20 Tuyau flexible avec poignée ERGO COMFORT SILENCE (21)
 - 21 A* a - Poignée ergonomique ERGO COMFORT SILENCE
 - b - Brosse intégrée (EASY BRUSH)
 - c - Variateur mécanique de puissance (POWER CONTROL)
 - 21 B* a - Poignée ergonomique ERGO COMFORT SILENCE
 - b - Brosse intégrée (EASY BRUSH)
 - c - Variateur mécanique de puissance (POWER CONTROL)
 - 22 Tube télescopique en métal ERGO COMFORT SILENCE
 - a - Système de verrouillage embout/tube (LOCK SYSTEM)
 - b - Bouton de réglage du tube (TELESCOPIC SYSTEM)
 - 23 Tête multi-surfaces ERGO COMFORT SILENCE
 - a - Système de verrouillage tube/embout (LOCK SYSTEM)
 - b - Bouton 2 positions : brosse rentrée pour tapis et moquettes / brosse sortie pour parquets et sols lisses
 - 24 Embout à fente télescopique*
 - 25 Embout pour meubles capitonnés*
 - 26 Tête à parquet Delta*
 - 27 Tête à parquet rectangulaire*
 - 28 Maxi turbobrosse*
 - 29 Mini turbobrosse*
 - 30 Support à accessoires*

AVANT LA PREMIÈRE UTILISATION

1 • Déballage

Déballer votre appareil et débarrassez-le de toutes les étiquettes, conservez votre bon de garantie et lisez attentivement le mode d'emploi avant la première utilisation de votre appareil.

2 • Conseils et précautions

Avant chaque utilisation, le cordon doit être déroulé complètement. Ne le coincez pas et ne le passez pas sur des arêtes tranchantes.

Si vous utilisez une rallonge électrique, assurez-vous qu'elle est en parfait état et qu'elle convient à la puissance de votre aspirateur. Ne débranchez jamais l'appareil en tirant sur le cordon.

Ne déplacez pas l'aspirateur en tirant sur le cordon; l'appareil doit être déplacé par sa poignée de transport. N'utilisez pas le cordon ou le tuyau pour soulever l'appareil.

Arrêtez et débranchez votre aspirateur après chaque utilisation. Arrêtez et débranchez toujours votre aspirateur avant l'entretien ou le nettoyage.

Votre aspirateur est équipé d'une protection qui évite la surchauffe du moteur. Dans certains cas (utilisation sur fauteuils, sièges,...) la protection se déclenche et l'appareil peut émettre un bruit inhabituel et sans gravité.

N'utilisez que des accessoires et des filtres d'origine Rowenta.

Vérifiez que tous les filtres sont bien en place.

Ne faites jamais fonctionner votre aspirateur sans système de filtration (mousse, microfiltre et filtre).

Ne remettez jamais la mousse et le microfiltre dans l'appareil tant qu'ils ne sont pas complètement secs.

En cas de difficultés pour obtenir les accessoires et les filtres pour cet aspirateur, contactez le service à la clientèle Rowenta.

UTILISATION

1 • Assemblage des éléments de l'appareil

Clipsez l'embout du tuyau dans l'entrée d'aspiration située sur le devant de l'appareil (fig.1). *Pour le retirer, déclipsez l'embout à l'aide du clip et tirez.*

Fixez le support à accessoires sur l'encoche de la position stationnement située à l'arrière de l'aspirateur (fig.2) et rangez les accessoires dessus.

Remarque : il n'est pas nécessaire d'enlever le support à accessoires pour ouvrir le couvercle de l'aspirateur.

- Emboîtez le tube télescopique en métal à l'extrémité de l'embout jusqu'à ce que vous entendiez un clic de verrouillage (fig.3). *Pour le déboîter, appuyez sur le bouton de verrouillage du tube et retirez-le.*

- Emboîtez la tête multi-surfaces (23) à l'extrémité du tube télescopique en métal jusqu'à ce que vous entendiez un clic de verrouillage (fig.4). *Pour le déboîter, appuyez sur le bouton de verrouillage de la tête et retirez-le.*

- Réglez le tube télescopique en métal à la longueur désirée à l'aide du système télescopique (TELESCOPIC SYSTEM) (fig.5).

Emboîtez l'accessoire qui convient à l'extrémité du tube télescopique en métal ou de la poignée :

- Pour les tapis et moquettes : utilisez la tête multi-surfaces en position brosse rentrée ou la maxi turbobrosse* (fibres et poils d'animaux).

- Pour les parquets et sols lisses : utilisez la tête multi-surfaces en position brosse sortie ou, pour un meilleur résultat, utilisez la tête à parquets*.

- Pour les recoins et les endroits difficiles : utilisez l'embout à fente télescopique*.

- Pour les meubles et les surfaces fragiles : utilisez la brosse intégrée à la poignée (EASY BRUSH) ou l'embout pour meubles capitonnés*.

ATTENTION Arrêtez et débranchez toujours votre aspirateur avant de changer d'accessoires.

CONSEILS ERGONOMIQUES

La gamme ERGO COMFORT SILENCE a été conçue pour faciliter et améliorer le confort de l'utilisateur lors du passage de l'aspirateur.

Pour éviter de courber le dos et afin de garantir une posture droite, veillez à :

1. Régler la longueur du tube télescopique en métal ERGO COMFORT SILENCE selon votre morphologie (fig.6).

2. Placer votre deuxième main à l'avant de la poignée ERGO COMFORT SILENCE (fig.7).

2 • Branchement du cordon et mise en marche de l'appareil

Déroulez complètement le cordon, branchez votre aspirateur et appuyez sur l'interrupteur marche/arrêt (fig.8).

ATTENTION Ne faites jamais fonctionner votre aspirateur sans système de filtration (mousse, microfiltre et filtre).

Réglez la puissance d'aspiration avec le variateur mécanique de puissance* situé sur la poignée (fig.9a* ou 9b*) :

- Position  (MIN) pour l'aspiration des tissus délicats (voilages, textiles)

- Position  (Moyenne) pour l'aspiration quotidienne de tous types de sols, en cas de faible salissure

- Position  (MAX) pour l'aspiration des sols durs (carrelage, parquet, ...) et des tapis et moquettes en cas de fort encrassement.

3 • Rangement et transport de l'appareil

Après utilisation, arrêtez votre aspirateur en appuyant sur l'interrupteur marche/arrêt et débranchez-le (fig.10). Rangez le cordon en appuyant sur la pédale d'enroulement du cordon (fig.11).

Grâce à sa poignée (8), transportez facilement votre aspirateur. Ne transportez pas votre appareil en le prenant par la poignée du bac à poussière (fig.12).

Lorsque vous rangez votre aspirateur, placez le tube dans son rangement à l'arrière de votre appareil (fig.13). Il n'est pas nécessaire d'enlever le support à accessoire (30) pour ranger les accessoires (fig.14).

NETTOYAGE ET ENTRETIEN

L'air que nous respirons contient des particules qui peuvent être allergènes : les larves et déjections d'acariens, les moisissures, le pollen, les fumées et les résidus animaux (poils, peau, salive, urine). Les particules les plus fines pénètrent profondément dans l'appareil respiratoire où elles peuvent provoquer une inflammation et altérer la fonction respiratoire dans son ensemble.

Les filtres (H)EPA (High Efficiency Particulate Air Filter, c'est-à-dire filtres de (Haute) Efficacité pour les Particules aAériennes, permettent de retenir les particules les plus fines.

Grâce au filtre (H)EPA, l'air rejeté dans la pièce est plus sain que l'air aspiré.

IMPORTANT Arrêtez et débranchez toujours votre aspirateur avant l'entretien ou le nettoyage. Vérifiez et nettoyez régulièrement l'ensemble de votre aspirateur et les différents filtres.

ATTENTION Ne faites jamais fonctionner votre aspirateur sans système de filtration (mousse, microfiltre et filtre).

1 • Pour vider le bac à poussière (5)

Après chaque utilisation, videz le bac à poussière comme suit :

Prenez le bac à poussière par la poignée et tirez-le (fig.15).

Séparez le bac à poussière fine (5b) du bac principal (5a) (Fig.16).

Videz le bac principal au dessus d'une poubelle (Fig.17) puis videz le bac à poussière fine (5b) (Fig.18).

Nettoyez les joints du bac à l'aide d'un chiffon.

Repositionnez le bac à poussière fine sur le bac principal (Fig.19) puis remettez le bac à poussière en place (fig.20).

ATTENTION Ne jamais dépasser le niveau max (6) mentionné sur le bac à poussière.

2 • Pour laver le filtre en mousse noir (18a)

IMPORTANT Tous les 6 mois ou quand l'aspiration n'est plus satisfaisante, lavez le filtre en mousse noir.

Appuyez sur le bouton d'ouverture du couvercle (fig.21). Faites basculer le couvercle vers l'arrière (fig.22).

Retirez le filtre en mousse noir (fig.23) puis lavez-le et essorez-le (fig.24). Laissez-le sécher au moins 12H avant de le replacer.

ATTENTION Laissez complètement sécher ce filtre en mousse noir et veillez à ce qu'il soit bien sec avant de le remettre en place dans l'appareil.

Remettez le filtre en mousse noir et refermez le couvercle.

3 • Pour nettoyer le microfiltre (18b)

IMPORTANT Tous les 6 mois, lavez le microfiltre.

Appuyez sur le bouton d'ouverture du couvercle (fig.21). Faites basculer le couvercle vers l'arrière (fig.22).

Retirez la cartouche de filtration (18) puis séparez le filtre en mousse noir (18a) du microfiltre (18b) (fig.25).

Lavez le microfiltre (fig.26). Laissez-le sécher au moins 12H avant de le replacer.

ATTENTION Laissez complètement sécher le microfiltre et veillez à ce qu'il soit bien sec avant de le remettre en place dans l'appareil.

Remettez le microfiltre puis le filtre en mousse noir et refermez le couvercle.

ATTENTION Votre appareil est équipé d'un système de sécurité de détection (19) de la cartouche de filtration : le couvercle ne pourra se refermer sans la cartouche de filtration (18a+18b).

IMPORTANT Si après nettoyage du filtre en mousse noir et du microfiltre votre aspirateur ne retrouve pas ses performances, nettoyez le filtre HEPA.

4 • Pour nettoyer le filtre HEPA (17)

Otez le support à accessoires (30) puis positionnez l'aspirateur en position verticale (Fig.27)

Ouvrez la trappe d'accès au filtre HEPA (Fig.28)

Retirez le filtre HEPA de son logement (fig.29). Nettoyez le filtre HEPA en le tapotant légèrement au dessus d'une poubelle (fig.30). Remettez-le dans son logement (Fig.31). Remettez la trappe jusqu'à ce vous entendiez le clic de verrouillage (Fig.32).

IMPORTANT Remplacez le filtre HEPA tous les 12 mois. Le filtre HEPA (ref ZR9015) est disponible chez votre revendeur ou dans les centres de service agréés.

NETTOYAGE ET ENTRETIEN

5 • Pour nettoyer le système de séparation air/poussière (4)

Retirez le tuyau de l'aspirateur.

Ouvrez le couvercle de l'aspirateur (fig.21-22).

Appuyez sur le bouton d'éjection du séparateur (fig.33) puis retirez le système de séparation (fig.34).

Retirez le compartiment de séparation (4c) en tournant légèrement vers la gauche (fig.35) puis séparez les deux éléments (fig.36).

Lavez les éléments (4a+b et 4c) à l'eau claire (fig.37) et laissez-les sécher durant 6H.

Remettez les éléments du système de filtration (4) en place :

- remettez le compartiment de séparation (4c) sur le système de séparation (4a+b) (fig.38) en tournant légèrement jusqu'au clic de fermeture (fig.39).

- replacez ensuite l'ensemble du système de séparation (4) dans l'appareil (fig.40) puis refermez le couvercle.

6 • Nettoyez votre aspirateur

Essuyez le corps de l'appareil et les accessoires avec un chiffon doux et humide, puis séchez avec un chiffon sec.

Lavez le bac à poussière (5a+ 5b) à l'eau claire ou savonneuse, puis séchez avec un chiffon sec.

IMPORTANT N'utilisez pas de produits détergents, agressifs ou abrasifs. La transparence du bac à poussière et/ou du fronton et/ou du capot peuvent changer dans le temps cela ne modifie pas les performances de l'appareil.

ATTENTION Ne lavez pas le capot de l'aspirateur sous l'eau claire. Nettoyez-le à l'aide d'un chiffon doux et humide.

DÉPANNAGE

IMPORTANT Dès que votre aspirateur fonctionne moins bien et avant toute vérification arrêtez-le en appuyant sur l'interrupteur marche/arrêt.

Si votre aspirateur ne démarre pas

- L'appareil n'est pas alimenté. Vérifiez que l'appareil est correctement branché.

Si votre aspirateur n'aspire pas

- Un accessoire, le tube, le tuyau, le séparateur (4a), la grille de séparation air/poussière (4b) ou le compartiment de séparation (4c) sont bouchés : débouchez-les.
- Le filtre en mousse noir (18a) est saturé : nettoyez-le.
- Le microfiltre (18b) est saturé : nettoyez-le.
- Le filtre HEPA (17) est saturé : nettoyez-le en le tapotant au dessus d'une poubelle. Si le filtre HEPA est endommagé, remplacez-le.

Si votre aspirateur aspire moins bien, fait du bruit, siffle

- Un accessoire, le tube, le tuyau, le séparateur (4a), la grille de séparation air/poussière (4b) ou le compartiment de séparation (4c) sont partiellement bouchés : débouchez-les.
- Le bac à poussière est plein : videz-le et lavez-le.

- Le couvercle de l'aspirateur n'est pas bien en place : refermez-bien le couvercle.
- Le bac à poussière est mal positionné : replacez-le correctement.
- Le variateur mécanique de puissance* de la poignée est ouvert : fermez-le.

Si le séparateur avec cônes (4a) se remplit

- Les poussières s'accumulent dans le compartiment de séparation (4c) : vérifiez que rien ne bouche le conduit situé entre le compartiment de séparation (4c) et le bac à poussière (5). Vérifiez que rien n'obstrue les entrées du bac à poussière.
- Les entrées du bac à poussière sont obstruées : enlevez le bac à poussière et videz-le. Nettoyez les joints du bac à poussière.

Si la poignée est difficile à déplacer







- Ouvrez le variateur mécanique de puissance* de la poignée.

Si le cordon ne rentre pas totalement

- Le cordon est ralenti lors de sa rentrée : ressortez le cordon et appuyez sur la pédale d'enroulement de cordon.

Si un problème persiste, confiez votre aspirateur au centre de service agréé Rowenta le plus proche.

OÙ ACHETER LES ACCESSOIRES

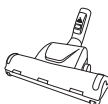
ACCESSOIRES*	UTILISATION	MISE EN PLACE DE L'ACCESSOIRE	LIEUX D'ACHAT
Brosse intégrée 	Pour aspirer la poussière.	Brosse intégrée pour dépoussiérer.	Centre de service agréé Rowenta.
Embout pour meubles capitonnés 	Pour nettoyer les meubles capitonnés.	Emboîtez l'embout pour meubles capitonnés à l'extrémité de la poignée ou du tube.	
Embout à fente télescopique 	Pour accéder aux recoins et aux endroits difficiles d'accès.	Emboîter l'embout à fente télescopique à l'extrémité de la poignée ou du tube.	
Tête à parquet rectangulaire 	Pour les sols durs.	Emboîtez la tête à parquet à l'extrémité du tube.	
Tête DELTA 	Pour les sols durs.	Emboîtez la tête DELTA à l'extrémité du tube.	
Mini turbobrosse 	Pour enlever les poils et les fibres coincés dans les meubles capitonnés ou les tissus.	Emboîtez la mini turbobrosse à l'extrémité du tube.	
Maxi turbobrosse 	Pour enlever les fils et poils d'animaux incrustés dans les tapis et moquettes.	Emboîtez la maxi turbobrosse à l'extrémité du tube.	

* Selon modèles : il s'agit d'équipements spécifiques à certains modèles ou d'accessoires disponibles en option.

ROWENTA* GARANTIE

 : www.rowenta.com

Dans le cadre de notre engagement puissant envers l'environnement, la plupart des produits Rowenta sont réparables durant la période de garantie et par la suite. Avant de retourner des produits défectueux à l'endroit où vous l'avez acheté, veuillez communiquer directement avec le service à la clientèle de Rowenta au numéro de téléphone mentionné ci-dessous, pour connaître les options de réparation.

Votre aide pour soutenir l'environnement est appréciée!

La garantie

Ce produit est garanti par Rowenta pendant une période de 2 ans, contre tout défaut de fabrication ou de main-d'œuvre et ce, à partir de la date initiale de l'achat.

Cette garantie du fabricant Rowenta vient en complément des droits des consommateurs.

La garantie du fabricant couvre tous les coûts de remise en état d'un produit reconnu défectueux pour qu'il se conforme à ses spécifications d'origine, par la réparation ou le remplacement de pièces défectueuses et la main-d'œuvre nécessaire. Au choix de Rowenta, un produit de remplacement peut être proposé à la place de la réparation du produit défectueux. Les obligations de Rowenta dans le cadre de cette garantie, se limitent exclusivement à cette réparation ou ce remplacement.

Conditions et exclusions

La garantie de Rowenta ne s'applique qu'aux États-Unis, au Canada et au Mexique et n'est valable que sur présentation d'une preuve d'achat. Le produit peut être déposé directement en personne, à un centre de service autorisé ou peut être adéquatement emballé et retourné par courrier enregistré (ou d'autres méthodes d'expédition similaires), à un centre de service autorisé. La liste complète des centres de service autorisés de chaque pays, ainsi que leurs coordonnées complètes, est disponible sur le site de Rowenta (www.rowenta.com) ou en appelant au numéro de téléphone approprié, tel que précisé sur la liste ci-dessous, pour obtenir l'adresse postale appropriée.

Rowenta ne sera pas obligée de réparer ou d'échanger un produit qui ne serait pas accompagné d'une preuve d'achat valide.

Cette garantie ne couvre pas les dommages encourus à la suite d'une mauvaise utilisation, d'une négligence, du non-respect des instructions d'utilisation et d'entretien, de l'utilisation avec une alimentation électrique non conforme à celle spécifiée sur la plaque signalétique ou d'une modification ou d'une réparation non autorisée du produit. Elle n'inclut également pas l'usure normale du produit, ni l'entretien ou le remplacement de pièces consommables, ni les cas suivants :

- utilisation d'une eau non adaptée
- entartrage (tout détartrage doit être réalisé conformément aux instructions précisées dans le mode d'emploi)
- infiltration d'eau, de poussière, d'insectes, dans le produit
- dommages mécaniques ou surcharge
- dommages ou mauvais résultats dus à un mauvais voltage ou une mauvaise fréquence
- tous accidents liés à un feu, une inondation, la foudre, etc.
- usage professionnel ou commercial
- verre ou céramique endommagé

Cette garantie ne s'applique pas aux produits trafiqués ou aux dommages encourus à la suite d'une mauvaise utilisation ou d'un mauvais entretien, aux problèmes au niveau de l'emballage effectué par son propriétaire ou d'une manutention inadéquate de la part du transporteur.

La garantie du fabricant Rowenta ne s'applique qu'aux produits achetés et utilisés aux États-Unis, au Canada et au Mexique. En cas d'utilisation dans un autre pays que celui de l'achat :

a) La durée de la garantie de Rowenta est celle du pays d'utilisation du produit, y compris dans le cas où le produit aurait été acquis dans l'un des pays listés, avec une durée de garantie différente.

b) La garantie de Rowenta ne s'applique pas en cas de non-conformité du produit aux normes locales, tels que le voltage, la fréquence électrique, le type de prise électrique ou toute autre spécification locale.

c) Le processus de réparation du produit acheté à l'extérieur du pays d'utilisation, pourrait exiger une période de réparation supérieure aux conditions locales, si le produit n'est pas vendu par Rowenta dans le pays d'emploi

d) Au cas où le produit ne serait pas réparable dans le pays d'emploi, la garantie de ROWENTA est limitée au remplacement par un produit équivalent ou un produit alternatif de même valeur **si c'est possible.**

Droits légaux des consommateurs

Cette garantie de Rowenta n'affecte ni les droits légaux dont bénéficie tout consommateur, qui ne sauraient être exclus ou limités, ni les droits légaux envers le commerçant où le consommateur a acheté le produit. Cette garantie donne au consommateur des droits spécifiques et le consommateur peut par ailleurs bénéficier des droits particuliers en fonction du pays, de l'État ou de la province. Le consommateur peut faire usage de ces droits à sa discrétion exclusive.

Informations supplémentaires

Les accessoires, consommables et autres pièces remplaçables directement par l'utilisateur, peuvent être achetées, si elles sont disponibles localement, tel que décrit sur le site internet de Rowenta / www.rowenta.com.

CANADA	MEXICO	U.S.A.
GROUPE SEB CANADA 345 Passmore Avenue Toronto, ON M1V 3N8	G.S.E.B. MEXICANA, S.A. de C.V. Goldsmith 38 Desp. 401, Col. Polanco Chapultepec Delegacion Miguel Hidalgo 11 560 Mexico D.F.	GROUPE SEB USA 2121 Eden Road Millville, NJ 08332
1-800-418-3325	(01800) 112 83 25	800-769-3682

 : www.rowenta.com

INSTRUCCIONES IMPORTANTES DE SEGURIDAD

Al utilizar un electrodoméstico, siempre hay que adoptar una serie de precauciones básicas de seguridad, incluidas las siguientes:

LEA TODAS LAS INSTRUCCIONES ANTES DE USAR ESTA ASPIRADORA.

ADVERTENCIA – Para reducir el riesgo de incendio, descarga eléctrica o lesión:

- No deje el aparato enchufado sin vigilancia. Desenchúfelo de la toma de corriente cuando no esté en uso y antes de hacer cualquier tarea de servicio.

ADVERTENCIA – Para reducir el riesgo de descarga eléctrica no utilice en exteriores ni sobre superficies mojadas.

- No permita que se lo utilice como juguete. Se requiere suma atención cuando lo utilizan niños o cuando esté en uso cerca de niños.
- Utilícelo únicamente como se describe en este manual. Use solo los accesorios recomendados por el fabricante.
- No lo utilice si tiene el cable o el enchufe dañados. Si el aparato no funciona como debería, si se ha caído, se ha dañado, ha quedado al aire libre o se ha caído al agua, envíelo a un centro de servicio.
- No tire del cable ni arrastre el aparato del cable, no utilice el cable como manija, no cierre las puertas de modo que el cable quede aplastado ni jale del cable sobre esquinas o bordes filosos. No aplaste el cable con el aparato. Mantenga el cable alejado de superficies calientes.
- No tire del cable para desenchufarlo. Para hacerlo, agarre el enchufe, no el cable.
- No manipule el enchufe ni el aparato con las manos mojadas.
- No coloque ningún objeto en las aberturas. No use el aparato si tiene alguna abertura bloqueada; mantenga libre de polvo, pelusa, pelo y cualquier otra cosa que pueda reducir el flujo de aire.

- Mantenga alejados de las aberturas y las partes móviles el cabello, las prendas, los dedos y todas las partes del cuerpo.
- Apague todos los controles antes de desenchufarlo.
- Preste especial atención cuando limpie escaleras.
- No utilice el aparato para recoger líquidos inflamables o combustibles, como gasolina, ni lo utilice en áreas donde pueda haber líquidos de este tipo.
- Sostenga el cable mientras se enrolla en el carretel. No permita que el cable golpee al enrollarse.
- No recoja nada que esté encendido o que despidan humo, como cigarrillos, fósforos o cenizas calientes.
- No utilice el aparato si no tiene colocada la bolsa de polvo y/o los filtros.
- Su aspiradora es un aparato eléctrico: por lo que debe utilizarse en condiciones normales de uso.
- Utilice y guarde el aparato fuera del alcance de los niños. No deje nunca el aparato en marcha sin supervisión.
- No sostenga la boquilla o el extremo del tubo a la altura de los ojos o las orejas.
- **No aspire superficies mojadas ni líquidos de ningún tipo, así como tampoco sustancias calientes, ultrafinas (yeso, cemento, cenizas, etc.), ni grandes residuos cortantes (vidrio), ni productos nocivos (disolventes, decapantes, etc.), agresivos (ácidos, limpiadores, etc.), inflamables y explosivos (a base de gasolina o alcohol).**
- No sumerja nunca el aparato en el agua, ni vierta agua sobre el mismo y no lo guarde a la intemperie.
- No utilice el aparato: si este se ha caído y presenta deterioros visibles o anomalías de funcionamiento. En ese caso, no abra el aparato, envíelo al Centro de Servicio Autorizado más cercano o póngase en contacto con el Servicio de Atención al Consumidor de Rowenta.

Alimentación eléctrica

- Asegúrese de que la tensión de uso (voltaje) de la aspiradora se corresponde con la de su instalación.
- Apague y desconecte el aparato retirando el enchufe, sin estirar del cable: justo después de su uso, y antes de cada cambio de accesorios, limpieza, mantenimiento o cambio de filtro.
- Para reducir el riesgo de descarga eléctrica, este electrodoméstico tiene un enchufe polarizado (una varilla es más ancha que la otra). Este enchufe cabe en una toma polarizada de un solo modo. Si el enchufe no encaja totalmente en la toma, dele la vuelta. Si sigue sin encajar, póngase en contacto con un electricista cualificado para que instale la toma apropiada. No modifique el enchufe de ningún modo.

- No utilice el aparato si el cable de alimentación está dañado. El enrollador y el cable de su aspiradora deben ser cambiados obligatoriamente por un Centro de Servicio Autorizado, puesto que es necesario emplear herramientas especiales para efectuar cualquier tipo de reparación y evitar cualquier riesgo.

Reparaciones

Las reparaciones únicamente deben efectuarlas especialistas con piezas de recambio originales. El hecho de que el usuario repare por sí mismo el aparato puede representar un peligro para él y suponer la anulación de la garantía.

GUARDE ESTAS INSTRUCCIONES

- Este aparato está destinado exclusivamente a uso doméstico; en caso de que se haga un uso inadecuado del mismo o que no se respeten las instrucciones de uso, la marca no asumirá ninguna responsabilidad y la garantía quedará anulada.
- Lea atentamente las instrucciones de uso antes de utilizar por primera vez el aparato: un uso no conforme con las instrucciones de uso eximirá a Rowenta de cualquier responsabilidad.
- Este aparato no está diseñado para ser utilizado por personas (incluidos los niños)

cuyas capacidades físicas, sensoriales o mentales sean reducidas, o por personas con falta de experiencia o de conocimientos, salvo si éstas están vigiladas por una persona responsable de su seguridad o han recibido instrucciones relativas al uso del aparato.

Se recomienda vigilar a los niños para asegurarse de que no juegan con el aparato.

- Por su seguridad, este aparato cumple las normas y reglamentaciones aplicables (Directivas de Baja Tensión, Compatibilidad Electromagnética, Medio Ambiente, etc.).

DESCRIPCIÓN

- 1 Tapa de la aspiradora
 - 2 Botón de apertura de la tapa
 - 3 Frente
 - 4 Sistema de separación aire/polvo
 - a - Separador con conos
 - b - Rejilla de separación aire/polvo
 - c - Compartimento de separación
 - 5 Compartimento de polvo
 - a - Compartimento principal
 - b - Compartimento para polvo fino
 - c - Juntas del compartimento de polvo
 - 6 Nivel máximo de llenado del compartimento de polvo
 - 7 Emplazamiento del compartimento de polvo
 - 8 Asa de transporte
 - 9 Abertura de aspiración
 - 10 Rejilla de salida de aire
 - 11 Pedal de Encendido / Apagado
 - 12 Pedal enrollador de cable
 - 13 Posición parking
 - 14 Ruedas
 - 15 Ruedecita multidireccional
 - 16 Emplazamiento del filtro HEPA
 - 17 Filtro HEPA (ref. ZR9015)
 - 18 Casete de filtración
 - a - Filtro de espuma negra
 - b - Microfiltro
 - 19 Sistema de presencia del casete de filtración (18)
- Accesorios**
- 20 Tubo flexible con tobera ERGO COMFORT SILENCE (21)
 - 21 A* a - Tobera ergonómica ERGO COMFORT SILENCE
 - b - Cepillo integrado (EASY BRUSH)
 - c - Variador de potencia (POWER CONTROL)
 - 21 B* a - Tobera ergonómica ERGO COMFORT SILENCE
 - b - Cepillo integrado (EASY BRUSH)
 - c - Variador de potencia (POWER CONTROL)
 - 22 Tubo telescópico de metal ERGO COMFORT SILENCE
 - a - Sistema de bloqueo tobera/tubo (LOCK SYSTEM)
 - b - Botón de regulación del tubo (TELESCOPIC SYSTEM)
 - 23 Boquilla para todo tipo de suelos ERGO COMFORT SILENCE
 - a - Sistema de bloqueo tobera/tubo (LOCK SYSTEM)
 - b - Botón de 2 posiciones: cepillo dentro para alfombras y moquetas / cepillo fuera para parkés y suelos lisos.
 - 24 Boquilla con ranura telescópica*
 - 25 Boquilla para muebles*
 - 26 Boquilla para parquet Delta*
 - 27 Boquilla para parquet rectangular*
 - 28 Maxiturbocepillo*
 - 29 Miniturbocepillo*
 - 30 Soporte para accesorios*

ANTES DEL PRIMER USO

1 • Desembalaje

Desembale el aparato y quítele todas las etiquetas que incorpore, conserve la tarjeta de garantía y lea atentamente el manual de uso antes de utilizar por primera vez el aparato.

2 • Consejos y precauciones

Antes de cada uso, el cable debe estar completamente desenrollado. No lo atranque ni lo haga pasar bajo aristas cortantes.

En caso de que utilice un alargador, compruebe primero si se encuentra en perfecto estado y si se adapta a la potencia de su aspiradora. No desenchufe nunca el aparato tirando del cable.

No desplace la aspiradora tirando del cable, el aparato debe desplazarse agarrándolo por su asa de transporte.

No utilice el cable o el tubo flexible para levantar el aparato.

Apague y desconecte la aspiradora después de cada uso.

Apague y desconecte siempre la aspiradora antes de proceder a su mantenimiento o a su limpieza. La aspiradora incorpora una protección que evita que el motor se sobrecaliente. En algunos casos (uso de la tobera sobre butacas, asientos, etc.) la protección se activa y el aparato puede emitir un ruido poco habitual y sin gravedad.

Utilice únicamente accesorios y filtros originales Rowenta.

Compruebe que todos los filtros estén bien colocados.

No ponga en marcha nunca su aspiradora sin un sistema de filtración (espuma, microfiltro y filtro).

No vuelva a introducir la espuma y el microfiltro en el aparato hasta que no estén completamente secos.

En caso de que tenga dificultades para conseguir accesorios y filtros para esta aspiradora, póngase en contacto con el Servicio de Atención al Consumidor de Rowenta.

* En función de los modelos: se trata de equipamientos específicos de algunos modelos o de accesorios disponibles opcionalmente.

USO

1 • Montaje de los elementos del aparato

Encaje el extremo del tubo flexible en la entrada de aspiración situada en la parte delantera del aparato (fig.1).

Para retirarlo, desencaje el extremo con el clip y estire.

Puede fijar el soporte para accesorios en la muesca de la posición parking, situada en la parte trasera de la aspiradora (fig.2) y colocar los accesorios encima.

Observación: No es necesario retirar el soporte para accesorios para abrir la tapa de la aspiradora.

- Encaje el tubo telescópico metálico en el extremo de la tobera hasta oír un “clic” de bloqueo (fig.3). *Para desencajarlo, presione el botón de bloqueo del tubo y retírelo.*
- Encaje la boquilla para todo tipo de suelos (23) en el extremo del tubo telescópico hasta oír un “clic” de bloqueo (fig.4). *Para desencajarlo, presione el botón de bloqueo del tubo y retírelo.*
- Ajuste el tubo telescópico metálico a la longitud deseada mediante el sistema telescópico (TELESCOPIC SYSTEM) (fig.5).

Encaje el accesorio adecuado en el extremo del tubo telescópico metálico o de la tobera:

- para alfombras y moquetas: utilice la boquilla para todo tipo de suelos en posición cepillo dentro o el Maxiturbocepillo* (fibras y pelos de animales).
- para parqués y suelos lisos: utilice la boquilla para todo tipo de suelos en posición cepillo fuera o, para obtener un mejor resultado, utilice la boquilla de parqué*.
- para los rincones y los lugares de difícil acceso: utilice la boquilla con ranura telescópica*.
- para muebles y superficies delicadas: utilice el cepillo integrado en la tobera (EASY BRUSH) o la boquilla para muebles*.

ATENCIÓN Apague y desconecte siempre la aspiradora antes de cambiar los accesorios.

CONSEJOS DE ERGONOMÍA

Línea ERGO COMFORT SILENCE

La línea ergonómica ERGO COMFORT SILENCE ha sido diseñada para facilitar y mejorar la comodidad del usuario al pasar la aspiradora.

Para evitar doblar la espalda y garantizar una postura recta:

1. Regule la longitud del tubo telescópico metálico ERGO COMFORT SILENCE según su morfología (fig.6).



2. Coloque la otra mano en la parte anterior del asa de la tobera ERGO COMFORT SILENCE (fig.7).

2 • Conexión del cable y puesta en funcionamiento del aparato

Desenrolle completamente el cable, conecte la aspiradora y presione el pedal de encendido / apagado (fig.8).

ATENCIÓN No ponga en marcha nunca su aspiradora sin un sistema de filtración (espuma, microfiltro y filtro).

Regule la potencia de aspiración con el variador mecánico de potencia* de la tobera (fig.9a* o 9b*):

- Posición  (MIN) para aspirar tejidos delicados (cortinas, telas).
- Posición  (Media) para aspirar diariamente todo tipo de suelos, en caso de que no haya demasiada suciedad.
- Posición  (MAX) para aspirar suelos duros (baldosas, parqué, etc.) y alfombras y moquetas, en caso de mucha suciedad.

3 • Ordenación y transporte del aparato

Después de utilizarla, pare la aspiradora apretando el pedal de encendido / apagado y desconéctela (fig.10). Recoja el cable apretando el pedal enrollador de cable (fig.11).

Gracias a su asa (8), podrá transportar fácilmente la aspiradora.

No transporte el aparato agarrándolo por el asa del compartimento de polvo (fig.12).

Quando guarde la aspiradora, coloque el tubo en su emplazamiento en la parte trasera del aparato (fig.13). No es necesario retirar el soporte para accesorios (30) para guardar el conjunto de accesorios (fig.14).

* En función de los modelos: se trata de equipamientos específicos de algunos modelos o de accesorios disponibles opcionalmente.

LIMPIEZA Y MANTENIMIENTO

El aire que respiramos contiene partículas que pueden provocar alergias: larvas y excrementos de los ácaros, hongos, polen, humos y residuos de animales (pelos, piel, saliva y orina).

Las partículas más finas penetran profundamente en nuestro sistema respiratorio, donde pueden provocar una inflamación y alterar la función respiratoria en su conjunto.

Los filtros (H)EPA, o (High) Efficiency Particulate Air Filter (filtros de eficacia elevada para partículas aéreas) permiten retener las partículas más finas.

Gracias al filtro (H)EPA, el aire que se vuelve a expulsar a la estancia es más sano que el aire aspirado

IMPORTANTE Apague y desconecte siempre la aspiradora antes de proceder a su mantenimiento o a su limpieza. Compruebe totalmente su aspiradora, así como los distintos filtros, y límpielos con regularidad.

ATENCIÓN No ponga en marcha nunca su aspiradora sin un sistema de filtración (espuma, microfiltro y filtro).

1 • Vacíe el compartimento de polvo (5)

Después de cada uso, vacíe el compartimento de polvo como se indica a continuación:

Agarre el compartimento de polvo por el asa y tire de él (fig.15).

Separe el compartimento para polvo fino (5b) del compartimento principal (5a) (Fig.16).

Vacíe el compartimento principal en una papelera (Fig.17) y luego vacíe el compartimento para polvo fino (5b) (Fig.18).

Limpie las juntas del compartimento con ayuda de un paño.

Vuelva a colocar el compartimento para polvo fino sobre el compartimento principal (Fig.19) y luego vuelva a colocar el compartimento para polvo en su lugar (fig.20).

ATENCIÓN No supere nunca el nivel máximo (6) mencionado en el compartimento para polvo.

2 • Lave el filtro de espuma negra (18a)

IMPORTANTE Cada 6 meses o cuando la aspiración no resulte satisfactoria, lave el filtro de espuma negra.

Presione el botón de apertura de la tapa (fig.21). Bascule la tapa hacia atrás (fig.22).

Retire el filtro de espuma negra (fig.23), lávelo y escúrralo (fig.24). Déjelo secar como mínimo 12 h

antes de volverlo a colocar.

ATENCIÓN Deje secar completamente el filtro de espuma negra y compruebe que esté bien seco antes de volverlo a colocar en el aparato.

Vuelva a colocar el filtro de espuma negra y cierre de nuevo la tapa.

3 • Limpie el microfiltro (18b)

IMPORTANTE Lave el microfiltro cada 6 meses.

Presione el botón de apertura de la tapa (fig.21). Bascule la tapa hacia atrás (fig.22).

Retire el casete de filtración (18) y luego separe el filtro de espuma negra (18a) del microfiltro (18b) (fig.25).

Lave el microfiltro (fig.26). Déjelo secar como mínimo 12 h antes de volverlo a colocar.

ATENCIÓN Deje secar completamente el microfiltro y compruebe que esté bien seco antes de volverlo a colocar en el aparato.

Vuelva a colocar el microfiltro y el filtro de espuma negra y cierre de nuevo la tapa.

ATENCIÓN Su aparato incorpora un sistema de seguridad (19) de presencia del casete de filtración: La tapa no se podrá cerrar sin el casete de filtración (18a+18b).

IMPORTANTE Si después de limpiar el filtro de espuma negra y el microfiltro su aspiradora no funciona como solía funcionar, limpie el filtro HEPA.

4 • Limpie el filtro HEPA (17)

Retire el soporte para accesorios (30) y luego vuelva a colocar el aspirador en posición vertical (Fig.27).

Abra la trampilla de acceso al filtro HEPA (Fig.28). Retire el filtro HEPA de su emplazamiento (fig.29).

Limpie el filtro HEPA sacudiéndolo ligeramente encima de una papelera (fig.30). Vuelva a colocarlo en su emplazamiento (Fig.31).

Vuelva a colocar la trampilla hasta oír el "clic" de bloqueo (Fig.32).

IMPORTANTE Cambie el filtro HEPA cada 12 meses. El filtro HEPA (ref. ZR9015) está disponible en las tiendas de su distribuidor o en los Centros de Servicio autorizados.

LIMPIEZA Y MANTENIMIENTO

5 • Limpie el sistema de separación aire/polvo (4)

Retire el tubo flexible de la aspiradora.

Abra la tapa de la aspiradora (fig.21-22).

Pulse el botón de eyección del separador (fig.33) y luego retire el sistema de separación (fig.34).

Retire el compartimento de separación (4c) haciendo un ligero giro hacia la izquierda (fig.35) y luego separe los dos elementos (fig.36).

Lave los elementos (4a+b y 4c) con agua clara (fig.37) y déjelos secar durante 6 h.

Vuelva a colocar los elementos del sistema de filtración (4) en su lugar:

- vuelva a colocar el compartimento de separación (4c) sobre el sistema de separación (4a+b) (fig.38) dando un ligero giro hasta oír el "clic" de cierre (fig.39).

- a continuación vuelva a colocar el conjunto del sistema de separación (4) en el aparato (fig.40) y luego cierre la tapa.

6 • Limpieza de su aspiradora

Limpie el cuerpo del aparato y los accesorios con un paño suave y húmedo, y a continuación séquelo con un paño seco.

Lave el compartimento de polvo (5a+ 5b) con agua clara o jabonosa, y luego séquelo con un paño seco.

IMPORTANTE No utilice productos detergentes, agresivos o abrasivos.

ATENCIÓN No lave la tapa de la aspiradora con agua clara. Límpiela con un paño suave y húmedo.

RESOLUCIÓN DE PROBLEMAS

IMPORTANTE En caso de que su aspiradora no funcione tan bien como es habitual y antes de cualquier comprobación, párela apretando el pedal de encendido / apagado.

Si su aspiradora no se enciende

- El aparato no está conectado a la corriente eléctrica. Asegúrese de que el aparato esté correctamente enchufado.

Si su aspiradora no aspira

- Puede que algún accesorio o el tubo, el tubo flexible, el separador (4a), la rejilla de separación aire/polvo (4b) o el compartimento de separación (4b) estén obstruidos: desatásquelos.
- El filtro de espuma negra (18a) está saturado: límpielo.
- El microfiltro (18b) está saturado: límpielo.
- El filtro HEPA (17) está saturado: límpielo sacudiéndolo sobre una papelera. Si el filtro HEPA estuviera dañado, sustitúyalo.

Si su aspiradora ya no aspira igual de bien, hace ruido o emite un silbido

- Puede que algún accesorio o el tubo, el tubo flexible, el separador (4a), la rejilla de separación aire/polvo (4b) o el compartimento de separación (4b) estén parcialmente obstruidos: desatásquelos.
- El compartimento de polvo está lleno: vacíelo y lávelo.

- La tapa de la aspiradora no está bien colocada: ciérrela bien.
- El compartimento de polvo está mal colocado: vuelva a colocarlo correctamente.
- El variador mecánico de potencia* de la tobera está abierto: ciérrelo.

Si el separador con conos (4a) se llena

- El polvo se acumula en el compartimento de separación (4c) : compruebe que no haya nada que obstruya el conducto situado entre el compartimento de separación (4c) y el compartimento de polvo (5). Compruebe que no haya nada que obstruya las entradas del compartimento de polvo.
- Las entradas del compartimento de polvo están obstruidas: retire el compartimento de polvo y vacíelo. Limpie las juntas del compartimento de polvo.

Si resulta difícil desplazar la boquilla







- Abra el variador mecánico de potencia* de la tobera.

Si el cable no se enrolla totalmente

- El cable se frena al reintroducirse en la aspiradora: saque el cable de nuevo y apriete el pedal enrollador de cable.

Si el problema persiste, lleve su aspiradora al Centro de Servicio Autorizado Rowenta más cercano.

DÓNDE COMPRAR LOS ACCESORIOS

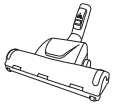
ACCESORIOS*	USO	COLOCACIÓN DEL ACCESORIO	LUGAR DE COMPRA
Cepillo para muebles 	Para limpiar los muebles.	Enganche el cepillo para muebles al extremo de la tobera.	Centros de Servicio Autorizados Rowenta.
Boquilla para muebles 	Para limpiar los muebles.	Encaje la boquilla para muebles en el extremo de la tobera o del tubo.	
Boquilla con ranura telescópica 	Para acceder a los rincones y a los lugares de difícil acceso.	Encaje la boquilla con ranura telescópica en el extremo de la tobera o del tubo.	
Boquilla para parqué rectangular 	Para los suelos delicados.	Encaje la boquilla para parqué en el extremo del tubo.	
Boquilla para parqué DELTA 	Para los suelos delicados.	Encaje la boquilla para parqué DELTA en el extremo del tubo.	
Miniturbocepillo 	Para limpiar en profundidad los tejidos tapizados de los muebles.	Encaje el miniturbocepillo en el extremo del tubo.	
Maxiturbocepillo 	Para eliminar hilos y pelos de animales incrustados en alfombras y moquetas.	Encaje el maxiturbocepillo en el extremo del tubo.	

* En función de los modelos: se trata de equipamientos específicos de algunos modelos o de accesorios disponibles opcionalmente.

ROWENTA GARANTÍA DEL FABRICANTE

 : www.rowenta.com

**Comprometidos fuertemente con el medio ambiente, la mayoría de los productos Rowenta son reparables durante y posteriormente al periodo de garantía, Antes de regresar cualquier producto al sitio de venta, por favor llame directamente a servicios al consumidor de Rowenta, para conocer las opciones de reparación, al número indicado abajo.
Apreciamos su ayuda para preservar el medio ambiente!**

Garantía

Rowenta garantiza este producto por 2 años contra cualquier defecto de fabricación tanto en materiales como en mano de obra, a partir de la fecha de compra.

La garantía del fabricante Rowenta, es un beneficio extra que no afecta los derechos legales del consumidor.

La garantía Rowenta cubrirá todos los gastos relacionados con la reparación de los productos defectuosos hasta que cumplan con sus especificaciones originales, mediante la reparación o reemplazo de cualquier pieza defectuosa y la mano de obra necesaria para ello. A criterio de Rowenta, en lugar de la reparación, podría hacer cambio de producto. Incluyendo los gastos de transportación en México razonablemente erogados para el cumplimiento de esta garantía, exclusivamente para aquellos sitios donde no se cuente con un centro de servicio autorizado. La única obligación de Rowenta y su exclusiva determinación bajo esta garantía se limita a la reparación o reemplazo del producto.

Condiciones y exclusiones

La garantía Rowenta, aplica solamente en Estados Unidos, Canadá y México, y será válida solamente con la presentación del comprobante de compra. El producto puede ser llevado directamente a un centro de servicio autorizado, o debidamente empacado y devuelto, mediante servicio de mensajería autorizada (o servicio de paquetería equivalente), al centro de servicio autorizado de Rowenta. Detalles y dirección completa de los centros de servicio autorizados de cada país, se encuentran listados en la dirección electrónica de Rowenta (www.rowenta.com) o bien llamando al número telefónico de cada país indicado abajo, para solicitar la dirección correspondiente.

Rowenta no está obligado a reparar o reemplazar ningún producto el cual no sea acompañado de su comprobante de compra.

Esta garantía no cubre ningún daño que pudiera ocurrir como resultado de mal uso, negligencia, o no haber seguido las instrucciones de uso establecidas por Rowenta, uso de corriente o voltaje diferente al indicado en el producto, o una modificación o reparación no autorizada del mismo. Tampoco cubre el desgaste o deterioro normal del producto, ni el reemplazo de componentes consumibles, ni lo siguiente:

- uso de tipo incorrecto de agua
- sarro (la eliminación de sarro (residuos calcáreos) deberá ser llevada a cabo de acuerdo a las instrucciones de uso)
- ingreso de agua, polvo o insectos al interior del producto
- daños mecánicos, sobrecargas
- accidentes incluyendo fuego, inundaciones, rayos, etc
- uso comercial o profesional
- daños en componentes de vidrio o cerámicos en el producto

Fecha de compra

Esta garantía no aplica a ningún producto si ha sido intervenido, o presenta daños derivados de uso o cuidado incorrecto, mal empacado por el propietario o mal manejo por parte del servicio de paquetería.

La garantía Rowenta, aplica solo a los productos comprados en Estados Unidos, Canadá y México, cuando un producto es comprado en un país y usado en otro diferente:

a) La duración de la garantía Rowenta es la correspondiente al país donde se utilice el producto, aún cuando la duración de la garantía donde haya sido comprado el producto dentro de los países listados, sea diferente.

b) La garantía Rowenta no aplica en caso de no conformidad del producto comprado con los estándares locales, tales como voltaje, frecuencia, contactos eléctricos, u otras especificaciones técnicas.

c) El proceso de reparación de un producto comprado fuera del país de uso, puede necesitar de un tiempo mayor si el producto no es vendido localmente

d) En caso de que el producto no sea reparable en el nuevo país, la garantía Rowenta se limita al reemplazo por un producto similar, o un producto alternativo de costo similar, **dentro de lo posible**.

Derechos establecidos por la ley al Consumidor

Esta garantía Rowenta, no afecta los derechos establecidos por la ley que el consumidor pudiera tener o aquellos derechos que no pueden ser excluidos o limitados, tampoco los derechos contra el distribuidor al que el consumidor le haya comprado el producto. Esta garantía proporciona al consumidor derechos legales específicos, y el consumidor podrá tener también otros derechos legales los cuales varían de Estado a Estado o de País a País o de Provincia a Provincia. El consumidor podrá hacer valer esos derechos a su discreción.

Información adicional

Accesorios, consumibles y piezas reemplazables pueden ser compradas si localmente se encuentran disponibles, como se describe en el sitio de internet de Rowenta.

CANADA	MEXICO	U.S.A.
GROUPE SEB CANADA 345 Passmore Avenue Toronto, ON M1V 3N8	G.S.E.B. MEXICANA, S.A. de C.V. Goldsmith 38 Desp. 401, Col. Polanco Chapultepec Delegacion Miguel Hidalgo 11 560 Mexico D.F.	GROUPE SEB USA 2121 Eden Road Millville, NJ 08332
1-800-418-3325	(01800) 112 83 25	800-769-3682

 : www.rowenta.com