

- EN P. 5 - 10
- BG P. 11 - 16
- BS P. 17 - 22
- CS P. 23 - 28
- HU P. 29 - 34
- RO P. 35 - 40
- SK P. 41 - 46
- SL P. 47 - 52
- SR P. 53 - 58
- HR P. 59 - 64
- ET P. 65 - 70
- LV P. 71 - 76
- LT P. 77 - 82
- PL P. 83 - 88
- NL P. 89 - 94
- TR P. 95 - 100
- ES P. 101 - 106
- UK P. 107 - 112

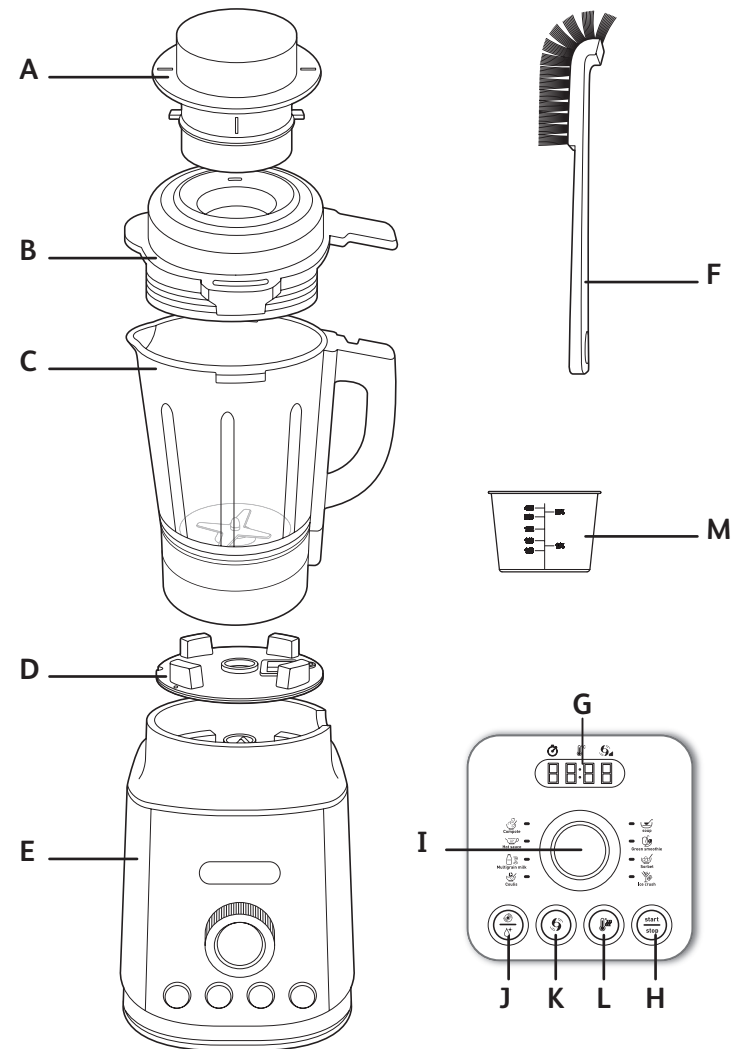

- EN
- BG
- BS
- CS
- HU
- RO
- SK
- SL
- SR
- HR
- ET
- LV
- LT
- PL
- NL
- TR
- ES
- UK

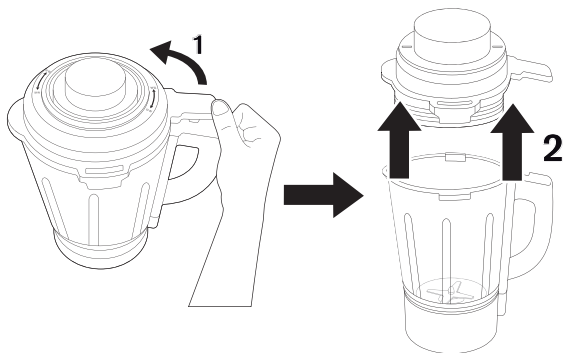

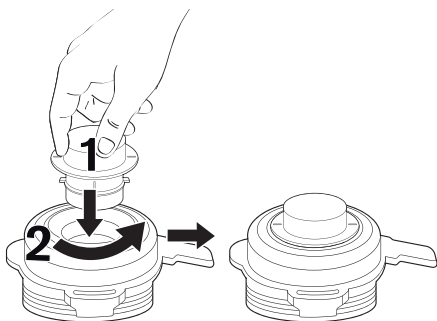
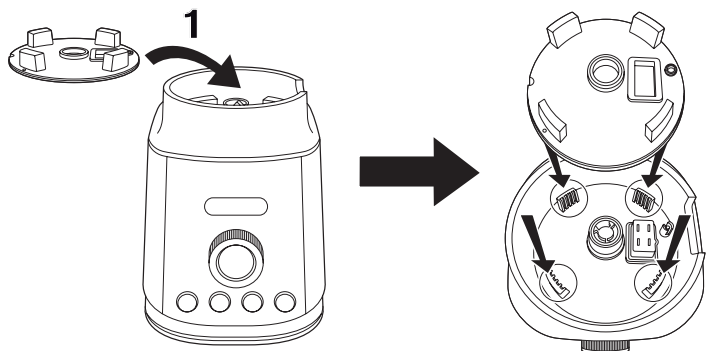

DESCRIPTION OF THE APPLIANCE

- | | |
|-------------------------------------|------------------------------|
| A. Lid cap | H. Start/Stop button |
| B. Lid | I. Program selector |
| C. Jug | J. Pulse/Clean button |
| D. Removable silicone gasket | K. Blend/Pause button |
| E. Motor unit | L. Heat button |
| F. Brush | M. Measuring cap |
| G. Screen | |

CAUTION: The safety precautions are part of the appliance. Read them carefully before using your new appliance for the first time. Keep them in a place where you can find and refer to them later on. The appliance will only start if the jug is correctly positioned on the motor unit (E) and the lid locked on the jug.

BEFORE USING YOUR APPLIANCE FOR THE FIRST TIME



- Before using your appliance for the first time, rinse the parts that come into contact with food (jug, lid and measuring cap) with soapy water

CAUTION : Do not immerse the appliance in water (neither the motor unit nor the jug base). Never put the motor unit (E) under running water. Clean with a damp cloth and dry it carefully.

The blades are extremely sharp and not removable.

- Make sure all the packaging has been removed before operating the appliance.

USING YOUR APPLIANCE

- Put the appliance on a flat, stable, heat-resistant surface away from sources of heat or water splashes.
- Make sure the silicone gasket (D) is in place on the motor unit (E). Position the jug (C) correctly on the motor unit **Fig. 1 and 2**.
- Add the ingredients into the assembled jug without exceeding the maximum level indicated:
 -  1750 ml max for cold preparation
 -  1400 ml max for hot preparation

AUTOMATIC FUNCTION:

How to use :

- Lock the lid on the jug and place the lid cap in position on the lid and lock it by rotating it. The appliance only starts up once the jug and lid are correctly in place.
- Plug in the blender. The product makes a beep and the screen lights up.
- The product will be immediately in standby mode. At this stage you can select a program by turning the program selector (I). The led will turn on on the selected

program. The recipe time information will be displayed. For hot programs, please note that the time indicated does not take into account the pre-heating time needed which may vary according to the initial temperature and quantity of your ingredients (between 5 and 15 minutes).

- Press the start/stop button. Then the appliance starts to work automatically.
- The pre-heat/stop animation appears on the display during pre-heating time for hot recipes

Example:



Once the pre-heating phase is completed, the recipe cooking time countdown will start.

- At the end of the recipe, the blender stops automatically. The appliance bips 5 times.
- You can also stop the blending during the cycle:
 - within 1 minute of working, press the start/stop button
 - more than 1 minute of working, press and hold the start/stop button for 3 seconds
- To add ingredients while blending for cold preparation only, remove the lid cap (A) from the lid (B) and add the ingredients through the feeder hole. Beware of the risk of spatter.

CAUTION : We recommend not to add ingredients while blending hot preparations. (risk of splashing). Do not remove the lid cap (A) from the lid (B) during hot preparations. It can reach high temperature and cause burns.





- Do not shake the motor unit or the jug when the blender is in use.

CAUTION: After running one program, especially long recipe, let the blender rest for minimum 5 minutes before operating it again.



8 programs :

These programs are predefined on a standard basis. You can freely add extra heating/ blending thanks to the manual settings at your convenience.



Hot programs : Soup, Compote, , Coulis, Hot sauce, Mutligrain milk.

 <p>Soup</p>	<p>600g pumpkin, 120g potato, 80g onion, 600g water.</p>	<p>Select Soup program Press Start/Stop button</p>
 <p>Compote</p>	<p>700g golden apple, 50g water.</p>	<p>Select Compote program Press Start/Stop button</p>
 <p>Coulis</p>	<p>60g lemon juice, 100g sugar, 250g blueberry, 250g strawberry.</p>	<p>Select Coulis program Press Start/Stop button</p>
 <p>Hot sauce</p>	<p>500g milk, 45g butter, 45g flour, nutmeg (1 pinch)</p>	<p>Select Hot soup program Press Start/Stop button</p>
 <p>Multigrain milk</p>	<p>100g almond, 1L water. Select</p>	<p>Select Multigrain milk program Press Start/Stop button</p>

Cold programs : Ice crush, Green smoothie, Milk shake,

 <p>Ice crush Ice crush</p>	8x Ice cube 30x30x40 mm	Select Ice crush program Press Start/Stop button
 <p>Green smoothie Green smoothie</p>	200g cucumber, 2 kiwi, 150g pineapple, 60g cabbage, 50g fresh spinach leaves, 50g celery stalks, 100g water	Select Green smoothie program Press Start/Stop button
 <p>Milk shake Milk shake</p>	100g vanilla ice cream, 1 banana, 25cl milk	Select Milk shake program Press Start/Stop button

MANUAL FUNCTIONS:

- 
Pulse: Press the pulse/clean button to let the appliance run for only a few seconds at a time. To stop it, release the button. Press the pulse/clean button as often as it is necessary.
 - 
Clean : allows to pulse/clean your appliance with soapy water. Press and hold the pulse/clean button until the letter H (maximum speed) appear on the screen. Release the button to stop after 15 to 30 seconds to complete the cleaning sequence.
- The longest working time can not be more than 3 minutes.**

- 
Blend/Pause : allows to freely control the way you want to blend. Press the blend/pause button, the screen indicates « 5 » but you can choose the blending speed from 1 up to 9 by turning program selector (I). « H » is the maximum speed. Then press start/stop button. You can set up the working time by turning program selector, between 10seconds and 3 minutes. The remaining time appears on the screen. Wait for the blender to stop automatically. The appliance bips 5 times.

You can also stop the blending during the cycle :

- within 1 minute of working, press the start/stop button
- more than 1 minute of working, press and hold the start/stop button for 3 seconds.

- 
Heat : allows to freely control the way you want to heat. Press the heat button, the screen indicates « 60 » but you can choose the heating temperature from 40° up to 100° by turning program selector (I). Then press start/stop button. You can set up the working time by turning program selector, between 5 minutes and 90 minutes.

The remaining time appears on the screen. Wait for the blender to stop automatically. The appliance beeps 5 times.

You can also stop the blending during the cycle :

- within 1 minute of working, press the start/stop button
- more than 1 minute of working, press and hold the start/stop button for 3 seconds.

OTHER FUNCTIONS

-  **Start/Stop** : allows to stop any blending or heating program before the end by pressing this button.
You can also stop the blending during the cycle :
 - within 1 minute of working, press the start/stop button
 - more than 1 minute of working, press and hold the start/stop button for 3 seconds

Overload protection

- The appliance is equipped with overload protection. This prevents the motor from being damaged by overloading.
If the appliance switches off during operation, proceed as follows :
 - Switch the appliance off using the power button, unplug and leave it to cool down for approximately 15-20 minutes.
 - Reconnect the appliance to the power supply and resume blending.

CLEANING

- Clean the jug immediately after use.
- For easy cleaning, you can use the Pulse/Clean button :
 - Put 150ml of water and 1 drop of washing up liquid in the jug. Press the Pulse/Clean button.

An excess of washing up liquid creates more foam and consequently can lead to overflowing. Finish cleaning the jug with the aid of a sponge.

- Rinse the inside of the jug and the lid under running water.
- In the event of the heated part of the jug getting extremely dirty, fill in the jar with a mix of water and washing up liquid and let it soaked for a few hours to help get it clean.
- Use a damp cloth to clean the motor unit (E). Dry it carefully.
- The detachable parts (lid, lid cap, carrier seal, seal, measuring cap) can be cleaned with a sponge and hot soapy water. You can also use the brush to clean the inside of the jug.

Caution:

- **Empty the preparation, the jug is not meant for storing food in the refrigerator or freezer.**
- **To clean the outside of the motor unit and the walls of the jug, use a damp cloth.**
- **Do not immerse the appliance in water (neither the motor unit nor the jug base). Never put the motor unit (E) under running water.**
- **The jug, lid cap and removable silicone gasket must not go in the dishwasher.**

WHAT TO DO IF YOUR APPLIANCE DOES NOT WORK ?

Problems	Causes	Solutions
Appliance does not work	The plug is not connected.	Connect the appliance to a socket with the same voltage as indicated on the rating plate of the appliance.
	The blender jug is not positioned correctly on the motor unit or the jug and lid are correctly in place and are not locked onto the motor unit.	Check that the blender jug and the lid are positioned properly on the motor unit as explained in the instructions.
	Appliance, keyboard or program not responding	Unplug the appliance, wait for 1 minute and plug in again.
	In case of overheating	Switch the appliance off using the power button, unplug and leave it to cool down for approx.15-20 minutes.
The appliance stopped while in use	Overload or overheating	<ul style="list-style-type: none"> - Switch the appliance off using the power button, unplug and leave it to cool down for approx.15-20 minutes. - Reconnect the appliance to the power supply and resume blending.
Excessive vibrations	The product is not placed on a flat surface.	Place the appliance on a flat surface.
	Volume of ingredients is too high.	Reduce the quantity of ingredients processed.
	The silicon gasket (D) is missing or not correctly positioned.	Place the silicone gasket correctly on the motor unit.
Leak or overflow from the lid	Volume of ingredients is too high.	Reduce the quantity of ingredients processed.
	The lid is not correctly positioned.	Place the lid correctly on the blender jug.
Leak from the bottom of the blender jug	Deterioration of the watertightness of the appliance.	<p>Caution : the blades are not removable.</p> <p>Contact the consumer service, see contact information in the warranty leaflet.</p>
The blades do not turn easily	Pieces of food too large or too hard.	Reduce the size or quantity of ingredients processed.
	The blended liquid is too hot and distorted the silicon gasket.	Contact the consumer service, see contact information in the warranty leaflet.

Problems	Causes	Solutions
Cooking problem	The food is not cooked enough or / The food is overcooked	use manual function to adapt time of use and heating temperature
	Food sticks to the bottom	use manual function to adapt time of use and heating temperature. And see cleaning instructions

If your appliance is still not running properly, please contact the customer service department for your country.

ОПИСАНИЕ НА УРЕДА

- | | |
|-------------------------------------|--------------------------------|
| A. Капак | H. Бутон Старт/Стоп |
| B. Капак | I. Програмен селектор |
| C. Кана | J. Бутон за импулси/почистване |
| D. Свалящо се силиконово уплътнение | K. Бутон за блендиране/пауза |
| E. Моторен модул | L. Бутон за нагриване |
| F. Четка | M. Мерителна чаша |
| G. Екран | |

ВНИМАНИЕ: Мерките за безопасност са част от комплекта на уреда. Прочетете ги внимателно, преди да използвате своя нов уред за пръв път. Дръжте ги на място, където можете да ги намерите за справка и в бъдеще.

Уредът ще започне да работи, само ако каната е поставена правилно върху моторния модул (E) и капакът е заключен върху каната.

ПРЕДИ ДА ИЗПОЛЗВАТЕ УРЕДА СИ ЗА ПРЪВ ПЪТ



- Преди да използвате уреда си за пръв път, изплакнете частите, които влизат в контакт с храната (кана, капак и мерителна чаша) с вода със сапун

ВНИМАНИЕ: Не потапяйте уреда във вода (нито моторния блок, нито основата на каната). Не поставяйте нкога моторния блок (E) под течаща вода. Почиствайте с влажна кърпа и подсушавайте внимателно.

Ножовете са изключително остри и не се вадят.

- Уверете се, че опаковката е премахната, преди да използвате уреда.

ИЗПОЛЗВАНЕ НА УРЕДА

- Поставете уреда върху равна, стабилна, термоустойчива повърхност, далеч от източници на топлина или пръски вода.
- Уверете се, че силиконовото уплътнение (D) е на мястото си на моторния модул (E). Позиционирайте каната (C) правилно върху моторния модул **Fig. 1 and 2**.
- Добавете съставките в сглобената кана, без да надвишавате обозначеното максимално ниво:
 -  1750 ml макс. за студено приготвяне
 -  1400 ml макс. за горещо приготвяне

АВТОМАТИЧНА ФУНКЦИЯ:

Как се използва :

- Заклучете капака върху каната и поставете капачката в позицията на капака и я заключете, като я завъртите. Уредът се пуска само щом каната и капака са правилно разположени по местата си.
- Включете блендера. Продуктът издава звуков сигнал, а екранът светва.

- Изделието ще бъде незабавно в състояние на готовност. В това състояние можете да изберете програма със завъртане на програмния селектор (I). Светодиодът на избраната програма ще светне. Ще се покаже информация за времето на рецептата. За горещи програми, моля, обърнете внимание, че показваното време не взема под внимание времето за подгряване, което може да варира според началната температура и количеството на съставките (между 5 и 15 минути).
- Натиснете бутона старт/стоп. След това уредът започва да работи автоматично.
- Анимация на подгряването се показва на дисплея по време на подгряването за горещи рецепти

Пример: 

Когато фазата на подгряване завърши, започва да се отброява времето за приготвяне на рецептата. След края на рецептата блендерът спира автоматично. Уредът издава сигнал 5 пъти.

- Можете да спрете смесването по време на цикъла:
 - в рамките на 1 минута работа, натиснете бутона старт/стоп
 - в рамките на 1 минута работа, натиснете бутона старт/стоп за 3 секунди
- За да добавяте съставки, докато смесвате само за студени рецепти, свалете капачката на капака (A) от капака (B) и добавете съставките през отвора за подаване. Вземете предвид риска от пръскане.

ВНИМАНИЕ: Препоръчваме да не добавяте съставки, докато блендирате горещи смеси. (риск от пръски). Не снемайте капачката на капака (A) от капака (B) по време на горещи смесвания. Тя може да достигне високи температури и да причини изгаряния.





- Не клатете моторния модул или каната, докато блендерът се използва.

ВНИМАНИЕ: След изпълнение на една програма, особено при дълга рецепта, оставете блендера да си почине 5 минути, преди да го ползвате отново.



8 програми:

Тези програми са предварително зададени на стандартен принцип. Можете свободно да добавите допълнително нагряване/блендиране благодарение на ръчните настройки за ваше удобство.

Горещи програми: Супа, компот, пюрета, горещ сос, мюсли с мляко.

 Супа soup	600 г тиква, 120 г картофи, 80 г лук, 600 г вода.	Изберете програма Супа Натиснете бутона старт/стоп
 Компот Compote	700 г ябълка сорт златна, 50 г вода.	Изберете програма Компот Натиснете бутона старт/стоп
 Пюрета Coulis	60 г лимонов сок, 100 г захар, 250 г боровинки, 250 г ягоди.	Изберете програма Пюрета Натиснете бутона старт/стоп
 Лютив сос Hot sauce	500 г мляко, 45 г масло, 45 г брашно, индийско орехче (1 щипка)	Изберете програма Гореща супа Натиснете бутона старт/стоп
 Мюсли с мляко Multigrain milk	100 г бадеми, 1 л вода.	Изберете програма Мюсли с мляко Натиснете бутона старт/стоп

Студени програми: Натрошен лед, зелено смути, млечен шейк,

 <p>Натрошен лед Ice crush</p>	8x ледени кубчета 30x30x40 mm	Изберете програма Натрошен лед
 <p>Зелено смути Green smoothie</p>	200 г краставица, 2 бр. киви, 150 г ананас, 60 г зеле, 50 г пресни листа от спанак, 50 г стръкове целина, 100 г вода	Изберете програма Зелено смути
 <p>Млечен шейк Milk shake</p>	100 г ванилов сладолед, 1 банан, 25 cl мляко	Изберете програма Млечен шейк

РЪЧНИ ФУНКЦИИ:

- 

Импулси: Натиснете бутона импулси/почистване, за да позволите на уреда да работи само няколко секунди. За да спрете това, освободете бутона.- Натискайте бутона импулси/почистване толкова често, колкото е необходимо.
- Почистване:** позволява импулси/почистване на уреда със сапунена вода. Натиснете и задръжте бутона за импулси/почистване, докато буквата H (максимална скорост) се появи на екрана. Отпуснете бутона, за да спрете след 15 до 30 секунди, за да завършите почистването.

Най-продължителното време на работа не може да е повече от 3 минути.

- 

Блендиране/Пауза : позволява свободно да се управлявате начина, по който искате да блендирате. Натиснете бутон за блендиране/пауза, екранът показва « 5 », но можете да изберете скоростта на блендиране от 1 до 9 чрез завъртане на програмния селектор (I). « H » е максималната скорост. След това натиснете бутона старт/стоп. Можете да настроите времето на работа със завъртане на програмния селектор между 10 секунди и 3 минути. Оставащото време се появява на екрана. Изчакайте блендера да спре автоматично. Уредът издава сигнал 5 пъти. Можете да спрете смесването по време на цикъла:

 - в рамките на 1 минута работа, натиснете бутона старт/стоп
 - в рамките на 1 минута работа, натиснете бутона старт/стоп за 3 секунди
- 

Нагриване : позволява свободно да се управлявате начина, по който искате да нагривате. Натиснете бутон за нагриване, екранът показва « 60 », но можете да изберете температура на нагриване от 40° до 100° чрез завъртане на програмния селектор (I). След това натиснете бутона старт/стоп. Можете да настроите времето на работа със завъртане на програмния селектор между 5 минути и 90 минути. Оставащото време се появява на екрана. Изчакайте блендера да спре автоматично. Уредът издава сигнал 5 пъти. Можете да спрете смесването по време на цикъла:

 - в рамките на 1 минута работа, натиснете бутона старт/стоп
 - в рамките на 1 минута работа, натиснете бутона старт/стоп за 3 секунди

ДРУГИ ФУНКЦИИ

-  **Start/Stop** : аСтарт/Стоп : позволява да се спре всяка програма за блендиране или нагриване преди края чрез натискане на този бутон. Можете да спрете смесването по време на цикъла:
 - в рамките на 1 минута работа, натиснете бутона старт/стоп
 - в рамките на 1 минута работа, натиснете бутона старт/стоп за 3 секунди

Предпазител срещу претоварване

- Туредът е оборудван с предпазител срещу претоварване. Това пази мотора да не се повреди от претоварване. Ако уредът се изключи по време на работа, постъпете по следния начин:
 - Изключете уреда с бутона за захранване, извадете щепсела от контакта и го оставете да изстине за приблизително 15-20 минути.
 - Свържете уреда към захранването отново и продължете смесването.

ПОЧИСТВАНЕ

- Почистете каната незабавно след употреба.
- За лесно почистване, можете да използвате бутона Импулси/Почистване:
 - Поставете 150 ml вода и 1 капка почистващ препарат за съдове в каната. Натиснете бутона за импулси/почистване. Излишъкът от почистващ препарат за съдове създава повече пяна и следователно може да доведе до преливане Завършете почистването на каната с помощта на гъба.
 - Изплакнете вътрешността на каната и капака под течаща вода.
 - В случай, че нагриваната част на каната е станала много мръсна, напълнете каната със смес от вода и почистващ препарат за съдове за няколко часа, за да подпомогнете почистването.
 - Използвайте влажна кърпа, за да почистите моторния модул (E). Изсушете го внимателно.
 - Снемащите се части (капак, капачка на капака, уплътнение на носача, уплътнение, мерителна чаша) могат да бъдат почистени с гъба и гореща сапунена вода. Също така можете да използвате четка за почистване на вътрешността на каната.

Внимание:

- Изпразнете приготвената смес, каната не е предназначена за съхранение на храна в хладилника или фризера.
- За почистване на външната част на моторния модул и стените на каната, използвайте влажна кърпа.
- **Не потапяйте уреда във вода (нито моторния блок, нито основата на каната).** Не поставяйте никога моторния блок (E) под течаща вода.
- **Каната, капачката на капака и снемащото се силиконово уплътнение не трябва да попадат в съдомиялната машина.**

КАКВО ДА ПРАВИТЕ, АКО УРЕДЪТ ВИ НЕ РАБОТИ?

BG

Проблеми	Причини	Решения
Уредът не работи.	Щепселът не е включен.	Свържете уреда към контакт със същия волтаж като посочения на етикета на уреда.
	Каната на блендера не е позиционирана правилно върху моторния модул или каната и капака са правилно позиционирани, а не са заключени върху моторния модул.	Проверете дали каната и капакът на блендера са правилно поставени върху моторния модул, както е обяснено в инструкциите.
	Уредът, клавиатурата или програмата не реагират	Изключете уреда от контакта за 1 минута и го включете отново.
	В случай на прегряване	Изключете уреда с бутона за захранване, извадете щепсела от контакта и го оставете да изстине припл. 15-20 минути.
Уредът е спрял докато е в употреба	Претоварване или прегряване	<ul style="list-style-type: none"> - Изключете уреда с бутона за захранване, извадете щепсела от контакта и го оставете да изстине припл. 15-20 минути. - Свържете уреда към захранването отново и продължете смесването.
Прекомерни вибрации	Продуктът не е поставен върху равна повърхност.	Поставете уреда върху равна повърхност.
	Обемът на съставките е прекалено голям.	Намалете количеството на съставките за обработка.
	Силиконовото уплътнение (D) липсва или не е поставено правилно.	Поставете силиконовото уплътнение правилно върху моторния модул.
Теч или преливане от капака	Количеството съставки е твърде голямо.	Намалете количеството на съставките за обработка.
	Капакът не е поставен правилно.	Поставете капака правилно върху каната на блендера.
Теч от дъното на каната на блендера	Влошаване на водоуплътнението на уреда.	<p>Внимание : ножовете не се вадят.</p> <p>Свържете се с отдела за обслужване на клиенти, вижте информация за контакт в гаранционната карта.</p>

Проблеми	Причини	Решения
Ножовете не се въртят лесно	Парчетата храна са прекалено големи или прекалено твърди.	Намалете размера или количеството на обработваните съставки.
	Смесената течност е прекалено гореща и е деформирала силиконовото уплътнение.	Свържете се с отдела за обслужване на клиенти, вижте информацията за контакт на гаранционната карта.
Проблем при готвене	Храната не е наготвена достатъчно или храната е готвена прекалено много	използвайте ръчната функция, да са адаптирате времето на употреба и температурата на нагриване
	Храната прилепва към дъното	използвайте ръчната функция, да са адаптирате времето на употреба и температурата на нагриване. И вижте инструкциите за почистване

Ако Вашият уред все още не работи правилно, моля свържете се с отдела за обслужване на клиенти във Вашата страна.

OPIS APARATA

- | | |
|-------------------------------|-------------------------------------|
| A. Čep poklopca | H. Tipka zapokretanje/zaustavljanje |
| B. Poklopac | I. Odabir programa |
| C. Posuda | J. Tipka za pulsni rad/čišćenje |
| D. Odvojiva silikonska gumica | K. Tipka za miješanje/pauzu |
| E. Jedinica motora | L. Tipka za zagrijavanje |
| F. Četkica | M. Mjerna posuda |
| G. Displej | |

BS

OPREZ: sigurnosne mjere opreza su sastavni dio aparata. Prije prvog korištenja novog aparata pažljivo pročitajte sigurnosne mjere opreza. Držite ih na mjestu gdje ih možete pronaći kako biste ih mogli koristiti za buduće potrebe.

Aparat će se pokrenuti samo ako je posuda ispravno postavljena na jedinicu motora (E), a poklopac zaključan na posudi.

PRIJE PRVOG KORIŠTENJA APARATA

- Prije prvog korištenja aparata isperite dijelove koji dolaze u kontakt s namirnicama (posuda, poklopac i mjerna posuda) u sapunici.

OPREZ: ne uranjajte aparat u vodu (jedinicu motora ni postolje posude). Jedinicu motora (E) nikada ne stavljajte pod tekuću vodu. Čistite ih vlažnom krpom i pažljivo osušite.

Oštrice su vrlo oštre i ne mogu se odvojiti.

- Prije rukovanja aparatom provjerite da li je sva ambalaža uklonjena.

UPOTREBA APARATA

- Stavite aparat na ravnu, stabilnu, vatrostalnu površinu podalje od izvora toplote ili prskanja vode.
- Uvjerite se da je silikonska gumica (D) na svom mjestu na jedinici motora (E). Postavite posudu (C) ispravno na jedinicu motora **sl. 1 i 2**.
- U postavljenu posudu dodajte sastojke ne prekoračujući maksimalni označeni nivo:

- maks. 1.750 ml za hladna jela

- maks. 1.400 ml za topla jela

AUTOMATSKA FUNKCIJA:

Način korištenja:

- Zaključajte poklopac na posudu, stavite čep poklopca u položaj na poklopcu i zaključajte ga okretanjem. Aparat će se pokrenuti samo ako su posuda i poklopac ispravno postavljeni.
- Uključite blender u strujno napajanje. Aparat će se oglasiti zvučnim signalom, a displej zasvijetliti.
- Aparat će odmah biti u režimu pripravnosti. U toj fazi možete odabrati program okretanjem odabira programa (I). Uključit će se LED svjetlosni indikator za odabrani program. Prikazat

će se informacije o vremenu za pripremu jela. Za programe za topla jela imajte na umu da navedeno vrijeme ne uključuje potrebno vrijeme predzagrijavanja koje se može razlikovati zavisno od početne temperature i količine sastojaka (između 5 i 15 minuta).

- Pritisnite tipku za pokretanje/zaustavljanje. Aparat će zatim automatski početi s radom.
- Tokom vremena predzagrijavanja za topla jela na displeju se pojavljuje animacija predzagrijavanja.

Primjer: 

Nakon završetka faze predzagrijavanja, počinje odbrojanje vremena pripreme jela. Blender se automatski zaustavlja po isteku vremena za pripremu jela. Aparat se zvučno oglašava 5 puta.

- Postupak miješanja možete zaustaviti i tokom ciklusa.
 - u roku od 1 minute rada pritisnite tipku za pokretanje/zaustavljanje.
 - kod rada dužeg od 1 minute pritisnite tipku za pokretanje/zaustavljanje 3 sekunde i držite ga pritisnutim.
- Za dodavanje sastojaka tokom miješanja samo za hladna jela, skinite čep poklopca (A) s poklopca (B) i dodajte sastojke kroz otvor za punjenje. Pazite na rizik od prskanja.

OPREZ: preporučujemo da sastojke ne dodajete tokom miješanja toplih jela. (opasnost od prskanja). Tokom pripreme toplih jela ne skidajte čep poklopca (A) s poklopca (B). On može dostići visoku temperaturu i uzrokovati opekotine.





- Ne potresajte jedinicu motora ili posudu dok koristite blender.

OPREZ: nakon završetka jednog programa, posebno kod duge pripreme jela, pričekajte najmanje 5 minuta prije ponovnog rada s blenderom.



8 programa:

ovi programi su prethodno određeni na standardnoj osnovi. Možete slobodno dodatno zagrijavati/miješati zahvaljujući ručnim postavkama radi praktičnosti.

Programi za topla jela: supa, kompot, umak, ljuti umak, mlijeko od miješanih žitarica.



 Supa soup	600 g tikvica, 120 g krompira, 80 g crvenog luka, 600 g vode.	Odaberite program Supa. Pritisnite tipku za pokretanje/zaustavljanje.
 Kompot Compote	700 g zlatnih jabuka, 50 g vode.	Odaberite program Kompot. Pritisnite tipku za pokretanje/zaustavljanje.
 Umak Coulis	60 g soka od limuna, 100 g šećera, 250 g borovnica, 250 g jagoda.	Odaberite program Umak. Pritisnite tipku za pokretanje/zaustavljanje.
 Ljuti umak Hot sauce	500 g mlijeka, 45 g maslaca, 45 g muškatoag oraščića u prahu (1 prstohvat)	Odaberite program Ljuti umak. Pritisnite tipku za pokretanje/zaustavljanje.
 Mlijeko od miješanih žitarica Multigrain milk	100 g badema, 1 l vode.	Odaberite program Mlijeko od miješanih žitarica. Pritisnite tipku za pokretanje/zaustavljanje.

Programi za hladna jela: usitnjavanje leda, zeleni kašasti sok, mliječni napitak.

 Ice crush	Usitnjavanje leda	8 x kocka leda 30 x 30 x 40 mm	Odaberite program Usitnjavanje leda.
 Green smoothie	Zeleni kašasti sok	200 g krastavaca, 2 kivija, 150 g ananasa, 60 g kupusa, 50 g svježih listova špinata, 50 g stabljike celera, 100 g vode	Odaberite program Zeleni kašasti sok.
 Milk shake	Mliječni napitak	100 g sladoleda od vanilije, 1 banana, 25 cl mlijeka	Odaberite program Mliječni napitak.

BS

RUČNE FUNKCIJE:

-  **Pulsni rad:** za rad aparata od samo nekoliko sekundi pritisnite tipku za pulsni rad/čišćenje. Za zaustavljanje otpustite tipku. Tipku za pulsni rad/čišćenje pritisnite onoliko puta koliko je potrebno.
- Čišćenje:** omogućava pulsni rad/čišćenje aparata sapunicom. Pritisnite tipku za pulsni rad/čišćenje i držite je pritisnutom do pojave slova H (maksimalna brzina) na ekranu. Za zaustavljanje otpustite tipku nakon 15 do 30 sekundi kako biste završili proces čišćenja.
Najduže vrijeme rada ne smije biti duže od 3 minute.
-  **Miješanje/pauza:** omogućava slobodnu regulaciju načina miješanja. Pritisnite tipku za miješanje/pauzu, na displeju se prikazuje « 5 », ali okretanjem birača programa (I) možete odabrati brzinu miješanja od 1 do 9. « H » je maksimalna brzina. Zatim pritisnite tipku za pokretanje/zaustavljanje. Okretanjem odabira programa možete podesiti vrijeme rada između 10 sekundi i 3 minute. Na displeju se pojavljuje preostalo vrijeme. Pričekajte da se blender zaustavi automatski. Aparat se zvučno oglašava 5 puta. Postupak miješanja možete zaustaviti i tokom ciklusa:
 - u roku od 1 minute rada pritisnite tipku za pokretanje/zaustavljanje.
 - kod rada dužeg od 1 minute pritisnite tipku za pokretanje/zaustavljanje 3 sekunde i držite ga pritisnutim.
-  **Zagrijavanje:** omogućava slobodnu regulaciju načina zagrijavanja. Pritisnite tipku za zagrijavanje, na displeju se prikazuje « 60 », ali okretanjem odabira programa (I) možete odabrati temperaturu zagrijavanja od 40 °C do 100 °C. Zatim pritisnite tipku za pokretanje/zaustavljanje. Okretanjem odabira programa možete podesiti vrijeme rada između 5 i 90 minuta. Na displeju se pojavljuje preostalo vrijeme. Pričekajte da se blender zaustavi automatski. Aparat se zvučno oglašava 5 puta. Postupak miješanja možete zaustaviti i tokom ciklusa:
 - u roku od 1 minute rada pritisnite tipku za pokretanje/zaustavljanje.
 - kod rada dužeg od 1 minute pritisnite tipku za pokretanje/zaustavljanje 3 sekunde i držite je pritisnutom.

OSTALE FUNKCIJE

-  **Pokretanje/zaustavljanje:** pritisak na ovu tipku omogućava zaustavljanje svakog programa miješanja ili zagrijavanja prije završetka. Postupak miješanja možete zaustaviti i tokom ciklusa:
 - u roku od 1 minute rada pritisnite tipku za pokretanje/zaustavljanje.
 - kod rada dužeg od 1 minute pritisnite tipku za pokretanje/zaustavljanje 3 sekunde i držite je pritisnutom.

Zaštita od preopterećenja

- Aparat je opremljen zaštitom od preopterećenja. Zaštita spriječava oštećenje motora uslijed preopterećenja. Ako se aparat tokom rada isključi, postupite na sljedeći način:
 - isključite aparat pomoću tipke napajanja, isključite ga iz strujnog napajanja i pričekajte oko 15 - 20 minuta da se ohladi.
 - Aparat ponovo priključite na strujno napajanje i nastavite s miješanjem.

ČIŠĆENJE

- Posudu očistite odmah nakon upotrebe.
- Za jednostavno čišćenje možete koristiti tipku pulsni rad/čišćenje:
 - u posudu stavite 150 ml vode i 1 kap sredstva za pranje posuđa. Pritisnite tipku za pulsni rad/čišćenje. Prekomjerna količina sredstva za pranje posuđa stvara više pjene, što posljedično može rezultirati prelijevanjem. Čišćenje posude završite pomoću spužve.
- Unutrašnjost posude i poklopac isperite pod tekućom vodom.
- U slučaju da se zagrijani dio posude vrlo zaprlja, u posudu ulijte mješavinu vode i sredstva za pranje posuđa i ostavite nekoliko sati kako biste ga lakše očistili.
- Za čišćenje jedinice motora (E) koristite vlažnu krp. Pažljivo je osušite.
- Odvojivi dijelovi (poklopac, čep poklopca, gumica nosača, gumica, mjerna posuda) mogu se čistiti spužvom i toplom sapunicom. Za čišćenje unutrašnjosti posude možete koristiti i četkicu.

Oprez:

- **Izlijte pripremljeno jelo, jer posuda nije namijenjena za odlaganje jela u frižideru ili zamrzivaču.**
- **Za čišćenje vanjske površine jedinice motora i zidova posude koristite vlažnu krp.**
- **Ne uranjajte aparat u vodu (jedinicu motora ni postolje posude). Jedinicu motora (E) nikada ne stavljajte pod tekuću vodu.**
- **Posuda, čep poklopca i odvojiva silikonska gumica ne smiju se prati u mašini za pranje posuđa.**

ŠTA UČINITI AKO APARAT NE RADI?

BS

Problemi	Uzroci	Rješenja
Aparat ne radi.	Utikač nije priključen.	Uključite aparat u utičnicu istog napona kako je navedeno na označnoj pločici aparata.
	Posuda blendera nije ispravno pozicionirana na jedinicu motora ili posuda i poklopac su ispravno postavljene, ali nisu zaključani na jedinici motora.	Provjerite jesu li posuda blendera i poklopac ispravno postavljene na jedinicu motora kako je objašnjeno u uputstvu.
	Aparat, tipke ili program ne reaguju.	Isključite aparat iz strujnog napajanja, pričekajte 1 minutu i ponovo ga priključite na strujno napajanje.
	U slučaju pregrijavanja	Isključite aparat pomoću tipke napajanja, isključite ga iz strujnog napajanja i pričekajte oko 15 - 20 minuta da se ohladi.
Aparat se zaustavlja tokom upotrebe.	Preopterećenje ili pregrijavanje	- Isključite aparat pomoću tipke napajanja, isključite ga iz strujnog napajanja i pričekajte oko 15 - 20 minuta da se ohladi. - Aparat ponovo priključite na strujno napajanje i nastavite s miješanjem.
Prevelike vibracije	Aparat nije postavljen na ravnu površinu.	Postavite aparat na ravnu površinu.
	Količina sastojaka je prevelika.	Smanjite količinu sastojaka koje obrađujete.
	Silikonska gumica (D) nedostaje ili nije ispravno postavljena.	Postavite silikonsku gumicu ispravno na jedinicu motora.
Curenje ili prelijevanje iz poklopca	Količina sastojaka je prevelika.	Smanjite količinu sastojaka koje obrađujete.
	Poklopac nije ispravno postavljen.	Ispravno postavite poklopac na posudu blendera.
Curenje s dna posude blendera	Dotrajala vodonepropusnost aparata.	Oprez: oštrice se ne mogu odvojiti. Obratite se korisničkoj službi, pogledajte informacije za kontakt u garancijskom listu.

Problemi	Uzroci	Rješenja
Oštrice se ne okreću glatko.	Komadi namirnica su preveliki ili pretvrđi.	Smanjite veličinu ili količinu sastojaka koje obrađujete.
	Izmiješana tekućina je previše vruća, što je rezultiralo izobličenjem silikonske gumice.	Obratite se korisničkoj službi, pogledajte informacije za kontakt u garancijskom listu.
Problem kod pripreme jela	Jelo nije dovoljno skuhan / jelo je prekuhan.	Koristite ručnu funkciju kako biste prilagodili vrijeme upotrebe i temperaturu zagrijavanja.
	Jelo se lijepi za dno.	Koristite ručnu funkciju kako biste prilagodili vrijeme upotrebe i temperaturu zagrijavanja. I pogledajte uputstva za čišćenje.

Ako aparat i dalje ne radi propisno, obratite se korisničkoj službi za svoju zemlju.

POPIS SPOTŘEBIČE

- | | | | |
|----|--------------------------------|----|------------------------------|
| A. | Klobouček víka | H. | Start/Stop tlačítko |
| B. | Víko | I. | Volič programu |
| C. | Odměrka | J. | Tlačítko Pulzní chod/Čištění |
| D. | Odnímatelné silikonové těsnění | K. | Tlačítko Míchání/Pauza |
| E. | Motorová jednotka | L. | Tlačítko Ohřev |
| F. | Kartáč | M. | Odměrný uzávěr |
| G. | Obrazovka | | |

CS

UPOZORNĚNÍ: Bezpečnostní opatření jsou součástí zařízení. Přečtěte si pozorně tyto pokyny dříve, než začnete používat zařízení poprvé. Uchovávejte je na místě, kde je můžete později najít a nahlédnout do nich.

Přístroj se spustí pouze tehdy, pokud je džbán správně umístěn na motorovou jednotku (E) a víko uzamčené na odměrce.

PŘED PRVNÍM POUŽITÍM

• Před prvním použitím přístroje opláchněte v teplé mýdlové vodě části, které přicházejí do styku s potravinami (džbán, víko a odměrka).

UPOZORNĚNÍ: Neponořujte přístroj do vody (ani motorovou jednotku a ani základnu džbán). Nikdy nedávejte motorovou jednotku (E) pod tekoucí vodu.

Vyčistěte pomocí navlhčeného hadříku a pečlivě osušte.

Čepele jsou extrémně ostré a nejsou vyměnitelné.

• Před použitím zařízení se ujistěte, že veškerý obalový materiál byl odstraněn.

POUŽITÍ SPOTŘEBIČE

• Položte přístroj na rovný, stabilní, tepelně odolný povrch mimo dosah zdrojů tepla nebo stříkající vody.

• Ujistěte se, že silikonové těsnění (D) je na svém místě na motorové jednotce (E). Umístěte džbán (C) správně na motorovou jednotku **Obr. 1 a 2**.

• Přidejte přísady do sestavené nádoby bez překročení uvedené maximální úrovně:

-  max 1750 ml pro studené přípravky

-  max 1400 ml pro horké přípravky

AUTOMATICKÁ FUNKCE:

Jak používat:

- Zajistěte víko na džbánu a klobouček víka dejte na víko a zajistěte jej otočením. Přístroj se spustí pouze, když džbán a víko jsou správně na svém místě.
- Zapojte mixér. Výrobek pípne a rozsvítí se obrazovka.
- Výrobek bude okamžitě v pohotovostním režimu. V této fázi si můžete vybrat program otáčením voliče programu (I). LED dioda zasvítí na zvoleném programu.

Zobrazí se časová informace o receptu. Pro horké programy upozorňujeme, že uvedený čas nebere v úvahu potřebnou předehřívací dobu, která se může lišit v závislosti na počáteční teplotě a množství vašich ingrediencí (mezi 5 až 15 minutami).

- Stisknete tlačítko start/stop. Pak přístroj začne automaticky pracovat.
- Na displeji se objeví animace předehřevu během předehřívací doby pro horké recepty.

Příklad:



Jakmile je předehřívací fáze dokončena, začne odpočítávání doby vaření receptu.

- Na konci receptury se mixér automaticky zastaví. Přístroj 5krát zapípá.
- Můžete také zastavit míchání během cyklu:
 - do 1 minuty práce stisknutím tlačítka start/stop
 - po více než 1 minutě práce stisknutím tlačítka start/stop po dobu 3 sekund
- Chcete-li přidat přísady během míchání pouze pro studenou přípravu, odstraňte klobouček víka (A) z víka (B) a přidejte přísady otvorem podavače. Pozor na nebezpečí rozstříku.

UPOZORNĚNÍ: Doporučujeme nepřidávat přísady při mísení horkých příprav. (Nebezpečí vystříknutí) Neodstraňujte klobouček víka (A) z víka (B) během horkých příprav. Může dosahovat vysokých teplot a způsobit popáleniny.

- Netřeste motorovou jednotkou nebo džbánem, když je mixér v provozu.

POZOR: Po spuštění jednoho programu, a to zejména dlouhého receptu, nechte mixér odpočinout minimálně 5 minut před dalším použitím.



8 programů:

Tyto programy jsou předdefinované na standardní úrovni. Můžete libovolně přidávat dodatečný ohřev/míchání manuálním nastavením.

Horké programy: Polévka, kompot, pyrė, horká omáčka, vícezrnné mléko.



 soup	Polévka	600 g dýně, 120 g brambor, 80 g cibule, 600 g vody.	Vyberte program Polévka. Stiskněte tlačítko Start/Stop.
 Compote	Kompot	700 g jablek golden, 50 g vody.	Vyberte program Kompot. Stiskněte tlačítko Start/Stop.
 Coulis	Pyrė	60 g citronové šťávy, 100 g cukru, 250 g borůvek, 250 g jahod.	Vyberte program Pyrė. Stiskněte tlačítko Start/Stop.
 Hot sauce	Horká omáčka	500 g mléka, 45 g másla, 45 g mouky, muškátový oříšek (1 špetka)	Vyberte program Horká omáčka. Stiskněte tlačítko Start/Stop.
 Multigrain milk	Vícezrnné mléko	100 g mandlí, 1 l vody.	Vyberte program Vícezrnné mléko. Stiskněte tlačítko Start/Stop.

Studené programy: Drcení ledu, zelené smoothie, mléčný koktejl,

 Drcení ledu Ice crush	8x kostka ledu 30x30x40 mm	Vyberte program Drcení ledu.
 Zelené smoothie Green smoothie	200 g okurek, 2 kiwi, 150 g ananasu, 60 g zelí, 50 g čerstvých špenátových listů, 50 g celerových stonek, 100 g vody.	Vyberte program Zelené smoothie.
 Mléčný koktejl Milk shake	100 g vanilkové zmrzliny, 1 banán, 25 cl mléka	Vyberte program Mléčný koktejl.

CS

RUČNÍ FUNKCE:

-  **Pulzní chod:** Stiskněte tlačítko pulzní chod/čištění a nechte v chodu pouze na několik sekund. Chcete-li zastavit funkci, uvolněte tlačítko. Mačkejte tlačítko pulzní chod/čištění tak často, jak je potřeba.
-  **Čištění:** umožňuje pulzní chod/čištění spotřebiče s mýdlovou vodou. Stiskněte a podržte tlačítko pulzní chod/čištění, až se písmeno H (maximální rychlost) objeví na obrazovce. Uvolněte tlačítko pro zastavení po 15 až 30 sekundách pro dokončení sekvence čištění.

Nejdelší provozní doba nesmí přesáhnout 3 minuty.

-  **Míchání/Pauza:** umožňuje libovolně regulovat způsob míchání. Stiskněte tlačítko míchání/pauza, obrazovka ukazuje « 5 », ale můžete si vybrat rychlost míchání od 1 do 9 otočením voliče programu (I). « H » je maximální rychlost. Poté stiskněte tlačítko start/stop. Můžete nastavit pracovní čas otočením voliče programů od 10 sekund po 3 minuty. Na obrazovce se objeví zbývající čas. Počkejte, až se mixér automaticky zastaví. Přístroj 5krát zapípá.

Můžete také zastavit míchání během cyklu:

- do 1 minuty práce stisknutím tlačítka start/stop
- po více než 1 minutě práce stisknutím tlačítka start/stop po dobu 3 sekund

-  **Ohřev:** umožňuje libovolně regulovat způsob ohřevu. Stiskněte tlačítko ohřev, obrazovka ukazuje « 60 », ale můžete si vybrat teplotu ohřevu od 40° až do 100° otočením voliče programu (I). Poté stiskněte tlačítko start/stop. Můžete nastavit pracovní čas otočením voliče programů od 5 sekund po 90 minut. Na obrazovce se objeví zbývající čas. Počkejte, až se mixér automaticky zastaví. Přístroj 5krát zapípá.

Můžete také zastavit míchání během cyklu:

- do 1 minuty práce stisknutím tlačítka start/stop
- po více než 1 minutě práce stisknutím tlačítka start/stop po dobu 3 sekund

DALŠÍ FUNKCE

-  **Start/Stop:** stisknutí tohoto tlačítka umožňuje zastavit každý program míchání nebo ohřevu před dokončením.
Můžete také zastavit míchání během cyklu:
 - do 1 minuty práce stisknutím tlačítka start/stop
 - po více než 1 minutě práce stisknutím tlačítka start/stop po dobu 3 sekund.

Ochrana proti přetížení

- Zařízení je vybaveno ochranou proti přetížení. Tím se zabrání, aby se motor poškodil přetížením.
Pokud se přístroj vypne během provozu, postupujte následovně:
 - Spotřebič vypněte pomocí hlavního vypínače, odpojte a nechte vychladnout přibližně 15-20 minut.
 - Znovu připojte spotřebič k elektrické síti a pokračujte v míchání.

ČIŠTĚNÍ

- Vyčistěte džbán ihned po použití.
 - Pro snadné vyčištění můžete použít tlačítko Pulzní chod/Čištění:
 - Dejte 150 ml vody a 1 kapku tekutého mycího prostředku do džbánu. Stiskněte tlačítko Pulzní chod/Čištění.
- Nadbytek prostředku na mytí nádobí vytváří větší pěnu a následně může vést k přetečení. Dokončete vyčištění nádoby pomocí houbičky.
- Opláchněte vnitřek nádoby a víko pod tekoucí vodou.
 - V případě, že se ohřáté části džbánu stanou velmi špinavé, nalijte do nádoby směs vody a mycího prostředku a nechte vsáknout po dobu několika hodin jako pomoc pro vyčištění.
- K čištění motorové jednotky (E) použijte pouze navlhčený hadřík. Pečlivě osušte.
- Odnímatelné díly (víko, klobouček víka, nosné těsnění, těsnění, odměrka) mohou být čištěny s houbičkou a teplou mýdlovou vodou. Pro vyčištění vnitřní části džbánu můžete také použít kartáček.

Upozornění:

- **Vyprázdněte džbán. Není určen pro skladování potravin v lednici nebo mrazničce.**
- **K čištění vnější části motorové jednotky a stěn džbánu použijte vlhký hadřík.**
- **Neponořujte přístroj do vody (ani motorovou jednotku a ani džbán základny). Nikdy nedávejte motorovou jednotku (E) pod tekoucí vodu.**
- **Džbán, klobouček víka a odnímatelné silikonové těsnění se nesmí mýt v myčce nádobí.**

CO DĚLAT, KDYŽ VÁŠ SPOTŘEBIČ NEFUNGUJE?

Problémy	Příčiny	Řešení
Spotřebič nefunguje	Zástrčka není připojena.	Spotřebič připojte do zásuvky se stejným napětím, jak je uvedeno na typovém štítku spotřebiče.
	Mixovací džbán není správně umístěn na motorové jednotce, nebo džbán a víko jsou správně na svém místě, ale nejsou zajištěné na motorovou jednotku.	Zkontrolujte, zda mixovací džbán a víko jsou správně umístěny na motorové jednotce, jak je vysvětleno v návodu.
	Spotřebič, klávesnice nebo program přestane reagovat	Odpojte přístroj, počkejte 1 minutu a znovu zapojte.
	V případě přehřátí	Spotřebič vypněte pomocí hlavního vypínače, odpojte a nechte vychladnout přibližně 15-20 minut.
Spotřebič se zastavil při používání	Přetížení nebo přehřátí	<ul style="list-style-type: none"> - Spotřebič vypněte pomocí hlavního vypínače, odpojte a nechte vychladnout přibl. 15-20 minut. - Znovu připojte spotřebič k elektrické síti a pokračujte v míchání.
Nadměrné vibrace	Výrobek není umístěn na plochém povrchu.	Přístroj umístěte na stabilní a rovnou plochu.
	Objem složek je příliš vysoký.	Snižte množství zpracovaných přísad.
	Silikonové těsnění (D) chybí, nebo není správně umístěno.	Umístěte silikonové těsnění správně na motorovou jednotku.
Únik nebo přetečení z víka	Objem složek je příliš vysoký.	Snižte množství zpracovaných přísad.
	Víko není správně nasazeno.	Umístěte víko správně na nádobu mixéru.
Únik ze základny nádoby mixéru.	Zhoršení vodotěsnosti spotřebiče.	<p>Upozornění: čepele nejsou vyměnitelné.</p> <p>Obraťte se na zákaznický servis, viz kontaktní informace v záručním listu.</p>
Čepele se snadno neotáčejí.	Kousky potravin jsou příliš velké nebo příliš tvrdé.	Snižte velikost nebo množství zpracovaných přísad.
	Smíchávaná kapalina je příliš horká a pokrývá silikonové těsnění.	Obraťte se na zákaznický servis, viz kontaktní informace v záručním listu.

Problémy	Příčiny	Řešení
Problém s vařením	Jídlo není dost uvařené / Jídlo je přeavařené	použijte ruční funkci pro přizpůsobení doby používání a teploty ohřevu
	Potraviny se lepí ke dnu	použijte ruční funkci pro přizpůsobení doby používání a teploty ohřevu A viz pokyny pro čištění

Pokud váš přístroj stále nepracuje správně, obraťte se na oddělení služeb zákazníkům ve vaší zemi.

A KÉSZÜLÉK LEÍRÁSA

- | | |
|------------------------------------|----------------------------------|
| A. Fedél sapka | H. Start/stop gomb |
| B. Fedő | I. Program választó |
| C. Kiöntő | J. Pulse/tisztítás gomb |
| D. Levehető szilikontömítés | K. Turmixolás/szűnet gomb |
| E. Motoregység | L. Melegítés gomb |
| F. Kefe | M. Mérőpohár |
| G. Kijelző | |

VIGYÁZAT: A biztonsági óvintézkedések a készülék részét képezik. A készülék első használata előtt figyelmesen olvassa el azokat. Tárolja olyan helyen az útmutatót, ahol megtalálja, és később elő tudja venni.

A készülék csak akkor működik, ha a kancsó megfelelően van a motoregységre (E) felhelyezve és a fedél le van zárva a kancsón.

AZ ELSŐ HASZNÁLAT ELŐTT

• Az első használata előtt meleg mosogatószeres vízben öblítse le a készülék élelmiszerekkel érintkező alkatrészeit (kancsó, fedél és mérőpohár).

VIGYÁZAT: Ne merítse vízbe a készüléket (se a motoregységet se a kancsót). Soha ne merítse folyó víz alá a motoregységet (E). Nedves ruhával tisztítsa és óvatosan szárítsa meg.

A pengék rendkívül élesek és nem vehetők ki.

• Ellenőrizze, hogy a készülék működtetése előtt minden csomagolást eltávolított-e.

A KÉSZÜLÉK HASZNÁLATA

• Helyezze a készüléket egy sima, stabil, hőálló, hőforrásoktól és esetleges vízfröccsenéstől távol eső felületre.

• Győződjön meg arról, hogy a szilikontömítés (D) a helyén van a motoregységen (E). Helyezze a kancsót (C) megfelelően a motoregységre, **1. és 2. ábra**.

• Tegye az összetevőket az összeszerelt kancsóba úgy, hogy ne érjenek túl a maximum szinten:

-  max. 1750 ml hideg elkészítéshez

-  max. 1400 ml meleg elkészítéshez

AUTOMATIKUS FUNKCIÓ:

Használat:

- Zárja le a fedelet a kancsón, és helyezze a mérőedényt a fedélre, majd elfordítva kattintsa a helyére. A készülék csak akkor indul el, ha a kancsó és a fedő megfelelően a helyén van.
- Csatlakoztassa a turmixgépet. A készülék hangjelzést ad, és a kijelző világít.
- A termék azonnal készenléti üzemmódban van. Most a program választó (I) elfordításával

kiválaszthat egy programot. A led égő világitani kezd a kiválasztott programnál. A recept idejének információja jelenik meg. A meleg programokhoz kérjük, jegyezze meg, hogy a kijelzett idő nem veszi figyelembe a szükséges előmelegítési időt, amely a kezdő hőmérséklet és a hozzávalók mennyisége alapján változhat (5 és 15 perc között).

- Nyomja meg a start/stop gombot. A készülék automatikusan működni kezd.
- Az előmelegítés animáció jelenik meg a kijelzőn a meleg receptekhez való előmelegítési idő alatt.

Példa: 

Amikor az előmelegítési fázis befejeződik, akkor elindul a recept főzési idejének visszaszámlálása.

- A recept végén a turmixgép automatikusan leáll. A készülék 5-ször sípol.
- A ciklus alatt leállíthatja a turmixolást:
 - 1 perc működésen belül nyomja meg a start/stop gombot
 - 1 percnél tovább tartó működésnél 3 másodpercig tartsa lenyomva a start/stop gombot
- Kizárólag hideg étel esetében, ha turmixolása közben kíván alapanyagokat adni a keverékhez, távolítsa el a sapkát (A) a fedélről (B), majd adagolja a hozzávalókat a kancsóba a betöltőnyíláson keresztül. Ügyeljen a fröccsenésveszélyre.

VIGYÁZAT: Javasoljuk, hogy amikor forró ételt készít, ne tegyen bele hozzávalókat. (Fröccsenés kockázata.) Ne vegye le a sapkát (A) a fedélről (B), amikor forró ételt készít. Magas hőmérsékletet érhet el, és égési sérülést okozhat.





- A készülék működése közben ne rázza meg a motoros egységet és a kancsót.

FIGYELEM: Miután befejeződött a program, elsősorban hosszú recepteknél, akkor hagyja a készüléket legalább 5 percig hűlni, mielőtt újra működtetné.



8 program:

Ezek a programok standard módon vannak előre meghatározva. Ön extra melegítést/turmixolást választhat a kézi beállításoknak köszönhetően.

Meleg programok: Leves, kompót, öntet, forró szósz, mandula tej.



 Leves soup	600 g tök, 120 g burgonya, 80 g hagyma, 600 g víz.	Válassza ki a Leves programot. Nyomja meg a Start/stop gombot.
 Kompót Compote	700 g golden alma, 50 g víz.	Válassza ki a Kompót programot. Nyomja meg a Start/stop gombot.
 Öntet Coulis	60 g citromlé, 100 g cukor, 250 g áfonya, 250 g eper.	Válassza ki az Öntet programot. Nyomja meg a Start/stop gombot.
 Forró szósz Hot sauce	500 g tej, 45 g vaj, 45 g liszt, őrölt szerecsendió (1 csipet)	Válassza ki a Forró szósz programot. Nyomja meg a Start/stop gombot.
 Mandula tej Multigrain milk	100 g mandula, 1 l víz.	Válassza ki a Mandula tej programot. Nyomja meg a Start/stop gombot.

Hideg programok: Jég aprítás, zöld ivólé, tejturmix

 Jég aprítás Ice crush	8x jégkocka 30 x 30 x 40 mm	Válassza ki a Jég aprítás programot.
 Zöld ivólé Green smoothie	200 g uborka, 2 kivi, 150 g ananász, 60 g káposzta, 50 g friss spenót levél, 50 g zeller szár, 100 g víz.	Válassza ki a Zöld ivólé programot.
 Tejturmix Milk shake	100 g vanília fagyalt, 1 banán, 25 cl tej	Válassza ki a Tejturmix programot.

HU

KÉZI FUNKCIÓK:

-  **Pulse:** Nyomja meg a Pulse/tisztítás gombot, hogy a készülék pár másodpercig működjön. A leállításához engedje el a gombot. Annyiszor nyomja meg a Pulse/tisztítás gombot, ahányszor szükséges.
-  **Tisztítás:** ezzel tudja megtisztítani a készüléket mosogatószeres vízzel. Nyomja meg, és tartsa lenyomva a pulse/tisztítás gombot, amíg a H betű (maximális sebesség) meg nem jelenik a kijelzőn. A tisztítási folyamat befejezéséhez 15-30 másodperc után engedje el a gombot.

A leghosszabb működési idő ne legyen több 3 percnél.

-  **Turmixolás/szünet:** ezzel tudja irányítani a turmixolás módját. Nyomja meg a Turmixolás/szünet gombot, a kijelzőn «5» jelenik meg, de kiválaszthatja a turmixolás sebességét 1-től 9-ig a program választó (I) elforgatásával. «H» a maximális sebesség. Majd nyomja meg a start/stop gombot. A működési időt a program választó elfordításával tudja beállítani 10 másodperctől 3 percre. A fennmaradó idő megjelenik a kijelzőn. Várja meg, amíg a turmixgép automatikusan megáll. A készülék 5-ször sípol.

A ciklus alatt leállíthatja a turmixolást:

- 1 perc működésen belül nyomja meg a start/stop gombot
- 1 percnél tovább tartó működésnél 3 másodpercig tartsa lenyomva a start/stop gombot

-  **Melegítés:** ezzel tudja irányítani a melegítés módját. Nyomja meg a melegítés gombot, a kijelzőn «60» jelenik meg, de kiválaszthatja a melegítés hőfokát 40°-tól 100°-ig a program választó (I) elforgatásával. Majd nyomja meg a start/stop gombot. A működési időt a program választó elfordításával tudja beállítani 5 perctől 90 percre.

A fennmaradó idő megjelenik a kijelzőn. Várja meg, amíg a turmixgép automatikusan megáll. A készülék 5-ször sípol.

A ciklus alatt leállíthatja a turmixolást:

- 1 perc működésen belül nyomja meg a start/stop gombot
- 1 percnél tovább tartó működésnél 3 másodpercig tartsa lenyomva a start/stop gombot

EGYÉB FUNKCIÓK

-  **Start/stop:** a gomb megnyomásával leállíthat bármely turmixolás és melegítés programot a befejeződésük előtt.
A ciklus alatt leállíthatja a turmixolást:
 - 1 perc működésén belül nyomja meg a start/stop gombot
 - 1 percnél tovább tartó működésnél 3 másodpercig tartsa lenyomva a start/stop gombot

Túlterhelés elleni védelem

- A készülék túlterhelés elleni védelemmel rendelkezik. Ez megelőzi, hogy a motor egy esetleges túlterhelés miatt megrongálódjon.
Ha a készülék a használat alatt kikapcsol, tegye a következőket:
 - Kapcsolja ki a készüléket a ki-/bekapcsoló gombbal, válassza le a hálózati áramforrásról, majd hagyja körülbelül 15-20 percig hűlni.
 - Csatlakoztassa a készüléket ismét a hálózati áramforrásra, és folytassa a turmixolást.

TISZTÍTÁS

- Használat után azonnal tisztítsa meg a kancsót .
- A könnyű tisztításhoz használhatja a „Pulse/tisztítás” gombot:
 - Öntsön 150 ml vizet és 1 csepp mosogatószeret a kancsóba. Nyomja meg a Pulse/ tisztítás gombot.
- A túlzott mosogatószeres folyadék több habot képez, és túlfolyást eredményezhet. Egy szivaccsal fejezze be a kancsó tisztítását.
- Öblítse ki a kancsó belsejét és a fedelet folyó víz alatt.
- Abban az esetben, ha a kancsó felmelegedett része rendkívül piszkossá válik, töltsön a kancsóba vizet folyékony mosogatószerrel, és hagyja ázni pár óráig, hogy könnyebben tisztítható legyen.
- A motoregység (E) tisztításához nedves szivacsot használjon. Óvatosan szárítsa meg a motoregységet.
- A levehető alkatrészek (fedél, fedél sapka, tömítőgyűrű, mérőpohár) szivaccsal és forró mosogatószeres vízben mosogathatók. Használhatja a kefét is a kancsó belsejének tisztításához.

Figyelem:

- **Öntse ki a keveréket a kancsóból, mert az nem alkalmas élelmiszer hűtőszekrényben vagy fagyasztóban történő tárolására.**
- **A motoregység külsejének és az edény falának tisztításához használjon nedves ruhát.**
- **Ne merítse vízbe a készüléket (se a motoregységet, se a kancsót). Soha ne merítse folyó víz alá a motoregységet (E).**
- **A kancsó, a fedél sapka és a kivehető szilikontömítés nem mosogathatók mosogatógépben.**

MIT TEGYEN, HA A KÉSZÜLÉK NEM MŰKÖDIK?

HU

Probléma	A hiba oka	Megoldások
A készülék nem működik.	A hálózati kábel nem csatlakozik az áramforrásra.	Csatlakoztassa a kábelt a hálózati aljzatba, ügyeljen arra, hogy a hálózati feszültség értéke megegyezzen a készüléken feltüntetett értékkel.
	A turmixgép kancsó nincs megfelelően a motoregységre helyezve, vagy az edény és a fedél megfelelően a helyén van, de nincs a motoregységre rögzítve.	Ellenőrizze, hogy a kancsó és a fedél az utasításokban leírt módon, megfelelően van a motoros egységre helyezve.
	A készülék, a billentyűzet vagy a program nem reagál	1 percre válassza le a készüléket a hálózati áramforrásról, majd csatlakoztassa újra.
	Túlmelegedés esetén:	Kapcsolja ki a készüléket a ki-/bekapcsoló gombbal, válassza le a hálózati áramforrásról, majd hagyja kb. 15-20 percig hűlni.
A készülék leáll használat közben	Túlterhelés vagy túlmelegedés	<ul style="list-style-type: none"> - Kapcsolja ki a készüléket a ki-/bekapcsoló gombbal, válassza le a hálózati áramforrásról, majd hagyja kb. 15-20 percig hűlni. - Csatlakoztassa a készüléket ismét a hálózati áramforrásra, és folytassa a turmixolást.
Erős vibrálás	A készülék nem egy sima felületen áll.	A készüléket sík felületre helyezze.
	A pohárba túl sok alapanyagot töltött.	Csökkentse a turmixolni kívánt alapanyagok mennyiségét.
	A szilikontömítés (D) hiányzik vagy nem megfelelően van felhelyezve.	Helyezze a szilikontömítést megfelelően a motoros egységre.
A fedél szivárog vagy túlfolyás van	A pohárba túl sok alapanyagot töltött.	Csökkentse a turmixolni kívánt alapanyagok mennyiségét.
	A fedél nincs megfelelően felhelyezve.	Helyezze a fedelet megfelelően a turmixgép kancsójára.
A kancsó alsó részén szivárgás észlelhető.	A készülék vízzárósága sérült.	<p>Figyelem: a pengék nem kivehetők.</p> <p>Forduljon az ügyfélszolgálatához, amelynek elérhetőségeit a garanciafüzetben találja.</p>
A pengék nehezen forognak.	Az alapanyagdarabok túl nagyok vagy túl kemények.	Csökkentse a turmixolni kívánt alapanyagok méretét vagy mennyiségét.
	A turmixolt folyadék túl forró és deformálta a szilikontömítést.	Forduljon az ügyfélszolgálatához, lásd az elérhetőségeit a garanciafüzetben.

Probléma	A hiba oka	Megoldások
Főzési probléma	Az étel nem főtt meg eléggé, vagy az étel túlfőtt	használja a kézi funkciót az idő és a melegítési hőmérséklet beállításához.
	Az étel az edény aljára ragad	használja a kézi funkciót az idő és a melegítési hőmérséklet beállításához. És lásd: tisztítási utasítások

Amennyiben a készülék még mindig nem megfelelően működik, akkor kérjük, vegye fel a kapcsolatot az Ön országában lévő ügyfélszolgálattal.

DESCRIEREA APARATULUI

- A. Orificiu de alimentare din capac
- B. Capac
- C. Vas
- D. Garnitură detașabilă din silicon
- E. Bloc motor
- F. Perie
- G. Ecran
- H. Buton Start/Stop
- I. Selector de programe
- J. Buton funcție Pulse/curățare
- K. Buton pentru amestecare/pauză
- L. Buton pentru încălzire
- M. Recipient de dozare

ATENȚIE : Instrucțiunile privind siguranța fac parte din aparat. Citiți-le cu atenție înainte de a utiliza noul aparat pentru prima dată. Păstrați-le într-un loc în care le puteți găsi și le puteți consulta mai târziu.

Aparatul va porni numai dacă vasul este poziționat corect pe blocul motor (E) și capacul este blocat pe vas.

ÎNAINTE DE A UTILIZA APARATUL PENTRU PRIMA DATĂ

• Înainte de a utiliza aparatul pentru prima dată, clătiți componentele care vin în contact cu produsele alimentare (vasul, capacul și recipientul de dozare) cu apă și detergent.

ATENȚIE : Nu scufundați aparatul în apă (nici blocul motor, nici baza vasului). Nu introduceți niciodată blocul motor (E) sub jet de apă. Ștergeți cu o lavetă umedă și uscați cu atenție.

Lamele sunt extrem de ascuțite și nu sunt detașabile.

• Asigurați-vă că - ambalajul a fost complet îndepărtat înainte de punerea în funcțiune a aparatului.

UTILIZAREA APARATULUI

- Așezați aparatul pe o suprafață plană, stabilă, rezistentă la căldură, departe de surse de căldură sau de stropi de apă.
- Asigurați-vă că garnitura din silicon (D) este poziționată corect pe blocul motorul (E). Poziționați vasul (C) în mod corect pe blocul motor **Fig. 1 și 2.**
- Adăugați ingredientele în vasul asamblat fără a depăși nivelul maxim indicat:

-  1750 ml pentru preparate reci

-  1400 ml pentru preparate calde

FUNCȚII AUTOMATE:

Mod de utilizare:

- Blocați capacul pe vas, amplasați orificiul de alimentare din capac în poziție - și blocați-l prin rotirea acestuia. Aparatul pornește numai dacă vasul și capacul sunt poziționate corect.
- Conectați blenderul la priză. Produsul emite un semnal sonor, iar ecranul se aprinde.
- Produsul va fi imediat în modul de așteptare. În această etapă puteți selecta un program prin

rotirea selectorului de programe (I). Ledul se va aprinde în dreptul programului selectat. Se vor afișa informații privind durata rețetei. Pentru programele pentru preparate calde, vă rugăm să rețineți că durata indicată nu ia în considerare timpul de preîncălzire necesar care poate varia în funcție de temperatura inițială și cantitatea ingredientelor (între 5 și 15 minute).

- Apăsați pe butonul start/stop. Apoi aparatul începe să funcționeze automat.
- Animația specifică etapei de preîncălzire apare pe ecran în timpul preîncălzirii pentru rețetele cu preparare la cald.

Exemplu: 

Odată ce se termină etapa de preîncălzire, va începe numărătoarea inversă pentru timpul de preparare a rețetei.

- La sfârșitul rețetei, blenderul se oprește automat. Aparatul emite 5 semnale sonore.
- De asemenea, puteți opri amestecarea în timpul ciclului:
 - în primul minut de funcționare, apăsați pe butonul start/stop
 - dacă aparatul funcționează de peste 1 minut, apăsați și țineți apăsat butonul start/stop timp de 3 secunde

• Pentru a adăuga ingrediente în timpul amestecării exclusiv a preparatelor reci, îndepărtați orificiul de alimentare (A) de pe capac (B) și adăugați ingredientele. Aveți grijă întrucât există riscul de stropire.

ATENȚIE : Vă recomandăm să nu adăugați ingrediente în timpul amestecării preparatelor fierbinți. (risc de stropire) Nu deschideți orificiul de alimentare (A) de pe capac (B) în timpul amestecării preparatelor fierbinți. Acestea pot atinge temperaturi ridicate care pot provoca arsuri.

• Nu agitați blocul motor sau vasul în timpul utilizării blenderului.

ATENȚIE: După funcționarea aparatului pe un program, mai ales pentru o rețetă lungă, lăsați o pauză de timp de minimum 5 minute înainte de a-l utiliza din nou.



8 programe:

Aceste programe sunt predefinite. În funcție de preferințe, puteți adăuga - procesări suplimentare de încălzire/amestecare datorită setărilor manuale.

Programe pentru preparate calde: Supă, Compot, Sos Coulis, Sos fierbinte, Lapte cu cereale.

 Supă soup	600 g dovleac, 120 g cartofi, 80 g ceapă, 600 ml apă.	Selectați programul Supă. Apăsați pe butonul Start/Stop.
 Compot Compote	700 g mere golden, 50 ml apă.	Selectați programul Compot. Apăsați pe butonul Start/Stop.
 Sos Coulis Coulis	60 g suc de lămâie, 100 g zahăr, 250 g coacăze, 250 g căpșuni.	Selectați programul Sos Coulis. Apăsați pe butonul Start/Stop.
 Sos Hot sauce fierbinte	500 ml lapte, 45 g unt, 45 g făină, nucșoară (1 vârf de cuțit).	Selectați programul Sos fierbinte. Apăsați pe butonul Start/Stop.
 Lapte cu cereale Multigrain milk	100 g migdale, 11 apă.	Selectați programul Lapte cu cereale. Apăsați pe butonul Start/Stop.

Programe pentru preparate reci: Zdrobire gheață, Smoothie, Milk-shake.

 Zdrobire gheață Ice crush	8 cuburi de gheață 30x30x40 mm	Selectați programul Zdrobire gheață.
 Smoothie Green smoothie	200 g castraveți, 2 kiwi, 150 g ananas, 60 g varză, 50 g frunze proaspete de spanac, 50 g frunze de țelină, 100 ml apă.	Selectați programul Smoothie.
 Milk-shake Milk shake	100 g înghețată de vanilie, 1 banană, 250 ml lapte	Selectați programul Milk-shake.

RO

FUNCȚII MANUALE:

-  **Funcție Pulse:** Apăsați pe butonul pentru funcția Pulse/curățare pentru a lăsa aparatul să funcționeze numai timp de câteva secunde o dată. Pentru a opri funcționarea, eliberați butonul. Apăsați pe butonul pentru funcția Pulse/curățare atât de des cât este necesar.
- Curățare:** vă permite să curățați aparatul cu apă și detergent lichid. Apăsați și țineți apăsat butonul de curățare până când apare pe ecran litera H (viteză maximă). Eliberați butonul după 15 - 30 de secunde pentru a se finaliza procesul de curățare.

Cel mai lung timp de funcționare nu poate depăși 3 minute.

-  **Amestecare/Pauză:** vă permite să controlați modul în care doriți să efectuați amestecarea. Apăsați pe butonul de amestecare/pauză, ecranul indică «5», dar puteți alege viteza de amestecare de la 1 până la 9 prin rotirea selectorului de programe (I). «H» este viteza maximă. Apoi apăsați pe butonul start/stop. Puteți seta durata de funcționare între 10 secunde și 3 minute prin rotirea selectorului de programe. Timpul rămas se afișează pe ecran. Așteptați ca blenderul să se oprească automat. Aparatul emite 5 semnale sonore.

De asemenea, puteți opri ciclul de amestecare:

- în primul minut de funcționare, apăsați pe butonul start/stop
- dacă aparatul funcționează de peste 1 minut, apăsați și țineți apăsat butonul start/stop timp de 3 secunde

-  **Încălzire:** vă permite să controlați modul în care doriți să efectuați încălzirea. Apăsați pe butonul de încălzire, ecranul indică «60», dar puteți alege temperatura de încălzire de la 40° până la 100° prin rotirea selectorului de programe (I). Apoi apăsați pe butonul start/stop. Puteți seta durata de funcționare între 5 minute și 90 minute prin rotirea selectorului de programe.

Timpul rămas se afișează pe ecran. Așteptați ca blenderul să se oprească automat. Aparatul emite 5 semnale sonore.

De asemenea, puteți opri ciclul de încălzire:

- în primul minut de funcționare, apăsați pe butonul start/stop
- dacă aparatul funcționează de peste 1 minut, apăsați și țineți apăsat butonul start/stop timp de 3 secunde

ALTE FUNCȚII

-  **Start/Stop** : vă permite să opriți orice program de amestecare sau de încălzire înainte de terminarea acestuia prin apăsarea acestui buton.
De asemenea, puteți opri ciclul de amestecare/încălzire:
 - în primul minut de funcționare, apăsați pe butonul start/stop
 - dacă aparatul funcționează de peste 1 minut, apăsați și țineți apăsat butonul start/stop timp de 3 secunde

Protecție la suprasarcină

- Aparatul este dotat cu protecție la suprasarcină. Acest lucru împiedică deteriorarea motorului prin supraîncărcare.
În cazul în care aparatul se oprește în timpul funcționării, procedați după cum urmează:
 - Opriți aparatul de la butonul de pornire, deconectați-l de la priză și lăsați-l să se răcească timp de aproximativ 15-20 de minute.
 - Reconectați aparatul la priza de alimentare și reluați procesul de amestecare.

CURĂȚARE

- Curățați vasul imediat după utilizare.
- Pentru o curățare ușoară, puteți utiliza butonul pentru funcție Pulse/curățare:
 - Puneți 150 ml de apă și 1 picătură de detergent lichid în vas. Apăsați pe butonul pentru funcție Pulse/curățare.
- O cantitate excesivă de detergent lichid creează mai multă spumă și, prin urmare, poate conduce la deversare. Finalizați curățarea vasului cu ajutorul unui burete.
- Clătiți interiorul vasului și capacul sub jet de apă.
- În cazul în care partea încălzită a vasului se murdărește extrem de tare, introduceți în vas un amestec de apă și detergent lichid și lăsați-l la înmuiat timp de câteva ore pentru a vă ajuta la curățare.
- Folosiți o lavetă umedă pentru a curăța blocul motor (E). Uscați cu atenție.
- Componentele detașabile (capac, orificiu de alimentare din capac, suport de garnitură, garnitură, recipient de dozare) se pot curăța cu un burete și apă caldă cu detergent. De asemenea, puteți utiliza peria pentru a curăța interiorul vasului.

Atenție:

- **Nu lăsați preparatele în vas, vasul nu este destinat pentru depozitarea alimentelor în frigider sau în congelator.**
- **Pentru a curăța exteriorul blocului motor și pereții vasului, utilizați o lavetă umedă.**
- **Nu scufundați aparatul în apă (nici blocul motor, nici baza vasului). Nu introduceți niciodată blocul motor (E) sub jet de apă.**
- **Vasul, orificiul de alimentare din capac și garnitura detașabilă de silicon nu trebuie să fie spălate în mașina de spălat vase.**

CE TREBUIE SĂ FACEȚI DACĂ APARATUL NU FUNCȚIONEAZĂ?

Probleme	Cauze	Soluții
Aparatul nu funcționează.	Ștecherul nu este conectat.	Conectați aparatul la o priză având aceeași tensiune ca cea indicată pe plăcuța cu caracteristici tehnice a aparatului.
	Vasul blenderului nu este poziționat corect pe blocul motor sau vasul și capacul sunt amplasate corect, dar nu sunt blocate pe blocul motor.	Verificați dacă vasul blenderului și capacul sunt corect poziționate pe blocul motor, așa cum este explicat în instrucțiuni.
	Aparatul, tastatura sau programul nu răspunde.	Scoateți din priză aparatul, așteptați 1 minut și conectați-l din nou.
	În caz de supraîncălzire	Opriti aparatul de la butonul de pornire, deconectați-l de la priză și lăsați-l să se răcească timp de aprox.15-20 minute.
Aparatul s-a oprit în timpul funcționării.	Suprasarcină sau supraîncălzire	<ul style="list-style-type: none"> - Opriti aparatul de la butonul de pornire, deconectați-l de la priză și lăsați-l să se răcească timp de aprox.15-20 minute. - Reconectați aparatul la priză și reluați procesul de amestecare.
Vibrații excesive	Produsul nu este amplasat pe o suprafață plană.	Așezați aparatul pe o suprafață plană.
	Volumul de ingrediente este prea mare.	Reduceți cantitatea de ingrediente.
	Garnitura din silicon (D) lipsește sau nu este poziționată corect.	Amplasați corect garnitura de silicon pe blocul motor.
Scurgere sau deversare de la capac	Volumul de ingrediente este prea mare.	Reduceți cantitatea de ingrediente.
	Capacul nu este poziționat corect.	Amplasați capacul în mod corect pe vasul blenderului.
Scurgeri de la partea inferioară a vasului blenderului.	Deteriorarea etanșeității aparatului.	<p>Atenție: lamele nu sunt detașabile.</p> <p>Contactați serviciul pentru clienți, vedeți informațiile de contact în certificatul de garanție.</p>
Lamele nu se rotesc cu ușurință.	Bucățile de alimente sunt prea mari sau prea tari.	Reduceți dimensiunea sau cantitatea de ingrediente.
	Lichidul amestecat este prea fierbinte și a deformat garnitura de silicon.	Contactați serviciul pentru clienți, vedeți informațiile de contact în certificatul de garanție.

Probleme	Cauze	Soluții
Probleme la preparare	Alimentele nu sunt găsite suficient sau / Alimentele sunt găsite excesiv	Folosiți funcțiile manuale pentru a adapta durata de preparare și temperatura de încălzire.
	Alimentele se lipesc de baza vasului	Folosiți funcțiile manuale pentru a adapta durata de preparare și temperatura de încălzire. Consultați instrucțiunile de curățare.

În cazul în care aparatul dvs. în continuare nu funcționează corespunzător, vă rugăm să contactați departamentul de relații cu clienții din țara dvs.

POPIS ZARIADENIA

- | | | | |
|----|---------------------------------|----|-------------------------------|
| A. | Klobúčik veka | H. | Štart/Stop tlačidlo |
| B. | Veko | I. | Volič programu |
| C. | Džbán | J. | Tlačidlo Pulzný chod/Čistenie |
| D. | Odnímateľné silikónové tesnenie | K. | Tlačidlo Miešanie/Pauza |
| E. | Motorová jednotka | L. | Tlačidlo Ohrev |
| F. | Kefka | M. | Odmerný uzáver |
| G. | Obrazovka | | |

UPOZORNENIE: Bezpečnostné opatrenia sú súčasťou zariadenia. Pred prvým použitím vášho zariadenia si pozorne prečítajte tieto pokyny. Uchovávajte ich na mieste, kde ich môžete neskôr nájsť a pozrieť sa do nich.

Prístroj sa spustí len vtedy, keď je džbán správne umiestnený na motorovú jednotku (E) a veko uzamknuté na džbáne.

SK

PRED PRVÝM POUŽITÍM

- Pred prvým použitím prístroja opláchnite v teplej mydlovej vode časti, ktoré prichádzajú do styku s potravinami (džbán, veko a odmerka).

UPOZORNENIE: Neponárajte prístroj do vody (ani motorovú jednotku a ani základňu džbánu). Nikdy nedávajte motorovú jednotku (E) pod tečúcu vodu.

Čistite vlhkou handričkou a dôkladne osušte.

Čepele sú extrémne ostré a nie sú vymeniteľné.

- Pred použitím zariadenia sa uistite, že všetok obalový materiál bol odstránený.

POUŽÍVANIE SPOTREBIČA

- Položte prístroj na rovný, stabilný, tepelne odolný povrch mimo dosahu zdrojov tepla alebo striekajúcej vody.
- Uistite sa, že silikónové tesnenie (D) je na svojom mieste na motorovej jednotke (E). Umiestnite džbán (C) správne na motorovú jednotku **Obř. 1 a 2**.
- Pridajte prísady do zostavenej nádoby bez prekročenia uvedenej maximálnej úrovne:

-  max 1750 ml pro studené prípravky

-  max 1400 ml pro horúce prípravky

AUTOMATICKÁ FUNKCIA:

Ako používať:

- Zaisťte veko na džbáne a klobúčik veka dajte na veko a zaisťte ho otočením. Prístroj sa spustí len vtedy, keď džbán a veko sú správne na svojom mieste.
- Zapojte mixér. Výrobok pípne a rozsvieti sa obrazovka.
- Výrobok bude okamžite v pohotovostnom režime. V tejto fáze si môžete vybrať program otáčaním voliča programu (I). LED dióda zasvieti na zvolenom programe.

Zobrazí sa časová informácia o recepte. Pre horúce programy upozorňujeme, že uvedený čas neberie do úvahy potrebný predhrievací čas, ktorý sa môže odlišovať v závislosti na počiatočnej teplote a množstve vašich ingrediencií (medzi 5 až 15 minútami).

- Stlačte tlačidlo štart/stop. Potom prístroj začne automaticky pracovať.
- Na displeji sa objaví animácia predhrievania počas predhrievacej doby pre horúce recepty.

Príklad: 

Keď je predhrievacia fáza dokončená, začne odpočítavanie doby varenia receptu.

- ANa konci receptúry sa mixér automaticky zastaví. Prístroj zapípa 5 krát.
- Môžete tiež zastaviť miešanie počas cyklu:
 - do 1 minúty práce stlačením tlačidla štart/stop
 - po viac než 1 minúte práce stlačením tlačidla štart/stop na 3 sekundy
- Ak chcete pridať prísady počas miešania len pre studenú prípravu, odstráňte klobúčik veka (A) z veka (B) a pridajte prísady otvorom podávača. Pozor na nebezpečenstvo vystreknutia.

UPOZORNENIE: Odporúčame nepridávať prísady pri miešaní teplých prípravkov. (Nebezpečenstvo vystreknutia) Neodstraňujte klobúčik veka (A) z veka (B) počas teplých priprav. Môže dosahovať vysoké teploty a spôsobiť popáleniny.





- Netraste motorovou jednotkou alebo džbánom, keď je mixér v prevádzke.

VAROVANIE: Po spustení jedného programu, a to najmä dlhého receptu, nechajte mixér odpočinúť minimálne 5 minút pred ďalším použitím.



8 programov:

Tieto programy sú preddefinované na štandardnej úrovni. Môžete ľubovoľne pridávať dodatočný ohrev/miešanie manuálnym nastavením.

Horúce programy: Polievka, kompót, pyré, horúca omáčka, viacvrnné mlieko.

 Polievka soup	600 g dyne, 120 g zemiakov, 80 g cibule, 600 g vody.	Vyberte program Polievka. Stlačte tlačidlo Štart/Stop.
 Kompót Compote	700 g jabĺk golden, 50 g vody.	Vyberte program Kompót. Stlačte tlačidlo Štart/Stop.
 Pyré Coulis	60 g citrónovej šťavy, 100 g cukru, 250 g čučoriedok, 250 g jahôd.	Vyberte program Horúca omáčka. Stlačte tlačidlo Štart/Stop.
 Hot sauce Horúca omáčka	500 g mlieka, 45 g masla, 45 g múky, muškátový oriešok (1 štipka)	Select Hot soup program Press Start/Stop button
 Multigrain milk Viacvrnné mlieko	100 g mandlí, 1 l vody.	Vyberte program Viacvrnné mlieko. Stlačte tlačidlo Štart/Stop.

Studené programy: Drvenie ľadu, zelené smoothie, mliečny kokteil,

 Drvenie ľadu	8x kocka ľadu 30x30x40 mm	Vyberte program Drvenie ľadu.
 Zelené smoothie	200 g uhoriek, 2 kiwi, 150 g ananásu, 60 g kapusty, 50 g čerstvých špenátových listov, 50 g zelerových stoniek, 100 g vody.	Vyberte program Zelené smoothie.
 Mliečny kokteil	100 g vanilkovej zmrzliny, 1 banán, 25 cl mlieka	Vyberte program Mliečny kokteil.

RUČNÉ FUNKCIE:

-  **Pulzný chod:** Stlačte tlačidlo pulzný chod/čistenie a nechajte v chode len na niekoľko sekúnd. Ak chcete zastaviť funkciu, uvoľnite tlačidlo. Stláčajte tlačidlo pulzný chod/čistenie tak často, ako je potrebné.
- Čistenie:** umožňuje pulzný chod/čistenie spotrebiča s mydlovou vodou. Stlačte a podržte tlačidlo Pulzný chod/Čistenie, až sa písmeno H (maximálna rýchlosť) objaví na obrazovke. Uvoľnite tlačidlo pre zastavenie po 15 až 30 sekundách pre dokončenie sekvencie čistenia.

Najdlhšia prevádzková doba nesmie presiahnuť 3 minúty.

-  **Miešanie/Pauza:** umožňuje ľubovoľne regulovať spôsob miešania. Stlačte tlačidlo miešanie/pauza, obrazovka ukazuje « 5 », ale môžete si vybrať rýchlosť miešania od 1 do 9 otočením voliča programu (I). « H » je maximálna rýchlosť. Potom stlačte tlačidlo štart/stop. Môžete nastaviť pracovný čas otočením voliča programov od 10 sekúnd po 3 minúty. Na obrazovke sa ukáže zostávajúci čas. Počkajte, kým sa mixér automaticky zastaví. Prístroj zapípa 5 krát.

Môžete tiež zastaviť miešanie počas cyklu:

- do 1 minúty práce stlačením tlačidla štart/stop
- po viac než 1 minúte práce stlačením tlačidla štart/stop na 3 sekundy

-  **Ohrev:** umožňuje ľubovoľne regulovať spôsob ohrevu. Stlačte tlačidlo ohrev, obrazovka ukazuje « 60 », ale môžete si vybrať teplotu ohrevu od 40° až do 100° otočením voliča programov (I). Potom stlačte tlačidlo štart/stop.

Môžete nastaviť pracovný čas otočením voliča programov od 5 sekúnd po 90 minút. Na obrazovke sa ukáže zostávajúci čas. Počkajte, kým sa mixér automaticky zastaví. Prístroj 5krát zapípa.

Môžete tiež zastaviť miešanie počas cyklu:

- do 1 minúty práce stlačením tlačidla štart/stop
- po viac než 1 minúte práce stlačením tlačidla štart/stop na 3 sekundy

INÉ FUNKCIE

-  **Štart/Stop:** stlačenie tohto tlačidla umožňuje zastaviť každý program miešania alebo ohrevu pred dokončením. Môžete tiež zastaviť miešanie počas cyklu:
 - do 1 minúty práce stlačením tlačidla štart/stop
 - po viac než 1 minúte práce stlačením tlačidla štart/stop na 3 sekundy

Ochrana proti preťaženiu

- Zariadenie je vybavené ochranou proti preťaženiu. Tým sa zabráni, aby sa motor poškodil preťažením.
- Ak sa prístroj vypne počas používania, postupujte nasledovne:
- Spotrebič vypnite pomocou hlavného vypínača, odpojte a nechajte vychladnúť približne 15-20 minút.
 - Znovu pripojte spotrebič do elektrickej siete a pokračujte v miešaní.

ČISTENIE

- Vyčistite nádobu ihneď po použití.
 - Pre jednoduché vyčistenie môžete použiť tlačidlo Pulzný chod/Čistenie:
 - Dajte 150 ml vody a 1 kvapku tekutého umývacieho prostriedku do džbánu. Stlačte tlačidlo Pulzný chod/Čistenie.
- Nadbytok umývacieho prostriedku vytvára väčšiu penu a následne môže viesť k pretečeniu. Dokončite vyčistenie nádoby pomocou špongie.
- Opláchnite vnútro nádoby a veko pod tečúcou vodou.
 - V prípade, že sa ohriate časti džbánu stanú veľmi špinavé, nalejte do nádoby zmes vody a umývacieho prostriedku a nechajte nasiaknuť na niekoľko hodín ako pomôcku pre vyčistenie.
 - Na čistenie motorovej jednotky (E) používajte iba navlhčenú handričku. Dôkladne osušte.
 - Odnímateľné diely (veko, klobúčik veka, nosné tesnenie, tesnenia, odmerka) je možné vyčistiť so špongiou a teplou mydlovou vodou. Na vyčistenie vnútornej časti džbánu môžete tiež použiť kefku.

Upozornenie:

- **Vyprázdnite džbán. Nie je určený na skladovanie potravín v ľadničke alebo mrazničke.**
- **Na čistenie vonkajšej časti motorovej jednotky a stien džbánu použite vlhkú handričku.**
- **Neponárajte prístroj do vody (ani motorovú jednotku a ani základňu džbánu). Nikdy nedávajte motorovú jednotku (E) pod tečúcu vodu.**
- **Džbán, klobúčik veka a odnímateľné silikónové tesnenie sa nesmú umývať v umývačke riadu.**

ČO ROBIŤ, KEĎ VÁŠ SPOTREBIČ NEFUNGUJE?

Problémy	Príčiny	Riešenia
Spotrebič nefunguje	Zástrčka nie je pripojená.	Spotrebič pripojte do zásuvky s rovnakým napätím, ako je uvedené na typovom štítku spotrebiča.
	Mixovací džbán nie je správne umiestnený na motorovej jednotke, alebo džbán a veko sú správne na svojom mieste, ale nie sú zaistené na motorovú jednotku.	Skontrolujte, či mixovací džbán a veko sú správne umiestnené na motorovej jednotke, ako je vysvetlené v návode.
	Spotrebič, klávesnica alebo program prestane reagovať	Odpojte prístroj, počkajte 1 minútu a znovu zapojte.
	V prípade prehriatia	Spotrebič vypnite pomocou hlavného vypínača, odpojte a nechajte vychladnúť na pribl.15-20 minút.
Spotrebič sa zastavil pri používaní	Preťaženie alebo prehriatie	- Spotrebič vypnite pomocou hlavného vypínača, odpojte a nechajte vychladnúť na pribl.15-20 minút. - Znovu pripojte spotrebič do elektrickej siete a pokračujte v miešaní.
Nadmerné vibrácie	Výrobok nie je umiestnený na plochom povrchu.	Položte prístroj na stabilnú rovnú plochu.
	Objem zložiek je príliš vysoký.	Znížte množstvo spracovaných prísad.
	Silikónové tesnenie (D) chýba, alebo nie je správne umiestnené.	Umiestnite silikónové tesnenie správne na motorovú jednotku.
Únik alebo pretečenie z veka	Objem zložiek je príliš vysoký.	Znížte množstvo spracovaných prísad.
	Veko nie je správne nasadené.	Umiestnite veko správne na nádobu mixéra.
Únik zo základne nádoby mixéra.	Zhoršenie vodotesnosti spotrebiča.	Upozornenie: čepele nie sú vymeniteľné. Obráťte sa na zákaznícky servis, pozrite si kontaktné informácie v záručnom liste.
Čepele sa ľahko neotáčajú.	Kúsky potravín sú príliš veľké alebo príliš tvrdé.	Znížte veľkosť alebo množstvo spracovaných prísad.
	Zmiešavaná kvapalina je príliš horúca a zdeformovala silikónové tesnenie.	Obráťte sa na zákaznícky servis, pozrite si kontaktné informácie v záručnom liste.

SK

Problémy	Príčiny	Riešenia
Problém s varením	Jedlo nie je dostatočne uvarené / Jedlo prevarené	použite ručnú funkciu na prispôsobenie doby používania a teploty ohrevu
	Potraviny sa lepia na dno	použite ručnú funkciu na prispôsobenie doby používania a teploty ohrevu A pozrite si pokyny pre čistenie

Ak váš prístroj stále nepracuje správne, obráťte sa na oddelenie služieb zákazníkom vo vašej krajine.

OPIS APARATA

- | | |
|------------------------------------|--|
| A. Pokrovček | H. Gumb za zagon/ustavitev |
| B. Pokrov | I. Izbirno stikalo za program |
| C. Vrč | J. Gumb za pulzno delovanje/
čiščenje |
| D. Odstranljivo silikonsko tesnilo | K. Gumb za mešanje/premor |
| E. Enota z motorjem | L. Gumb za segrevanje |
| F. Krtača | M. Merilni lonček |
| G. Zaslon | |

SVARILO: Varnostni ukrepi so del tega aparata. Pred prvo uporabo aparata jih pozorno preberite. Hranite jih na mestu, kjer jih lahko najdete, če jih boste potrebovali v prihodnje. Aparat se bo zagnal samo, če je vrč pravilno nameščen na enoti z motorjem (E) in je pokrov zaklenjen na vrču.

SL

PRED PRVO UPORABO APARATA

- Pred prvo uporabo aparata vse dele, ki prihajajo v stik s hrano (vrč, pokrov in merilni lonček), sperite z milnico.

SVARILO: Aparata ne potaplajte v vodo (to velja za enoto z motorjem in podstavek za vrč). Enote z motorjem (E) nikoli ne postavite pod tekočo vodo. Očistite jo z vlažno krpo ter jo dobro posušite.

Rezila so izjemno ostra in niso odstranljiva.

- Prepričajte se, da ste pred obratovanjem aparata odstranili vso embalažo.

UPORABA APARATA

- Aparat postavite na ravno in stabilno površino, ki je odporna proti vročini, in ni v bližini virov vročine ter vodnih curkov.
- Prepričajte se, da je silikonsko tesnilo (D) na svojem mestu na enoti z motorjem (E). Vrč (C) pravilno namestite na enoto z motorjem (**sliki 1 in 2**).
- V nameščen vrč dodajte sestavine, pri čemer ne presežite označene največje ravni napoljenosti:

-  največ 1750 ml za hladen pripravek,

-  največ 1400 ml za vroč pripravek.

SAMODEJNA FUNKCIJA

Uporaba:

- Pokrov pritrdite na vrč ter pokrovček namestite na mesto na pokrovu in ga z zasukom zaklenite. Aparat se zažene samo, ko sta vrč in pokrov pravilno nameščena.
- Mešalnik priključite na napajanje. Izdelek zapiska in zaslon zasveti.
- Izdelek bo takoj v stanju pripravljenosti. Na tej točki lahko izberete program z vrtenjem izbirnega stikala za program (I). Pri izbranem programu bo zasvetila lučka. Na zaslonu se bo prikazal čas priprave obroka. Pri programih s segrevanjem upoštevajte, da prikazan

čas ne upošteva časa predhodnega segrevanja, ki se lahko razlikuje glede na začetno temperaturo in količino sestavin (med 5 in 15 minut).

- Pritisnite gumb za zagon/ustavitev. Aparat nato začne delovati samodejno.
- Med predhodnim segrevanjem za tople obroke se na zaslonu prikaže animacija predhodnega segrevanja.

Primer: 

Ko je faza predhodnega segrevanja končana, se bo začelo odštevanje časa za pripravo obroka.

- Ob koncu priprave obroka se mešalnik samodejno ustavi. Aparat petkrat zapiska.
- Mešanje lahko sredi cikla tudi ustavite:
 - v 1 minuti po začetku delovanja pritisnite gumb za zagon/ustavitev;
 - po več kot 1 minuti delovanja pritisnite gumb za zagon/ustavitev in ga pridržite 3 sekunde.
- Za dodajanje sestavin med mešanjem samo hladnih pripravkov odstranite pokrovček (A) s pokrova (B) ter sestavine dodajte skozi odprtino. Zavedajte se nevarnosti škropljenja.

SVARILO: Med mešanjem vročih pripravkov priporočamo, da ne dodajate sestavin. Obstaja nevarnost škropljenja. Med mešanjem vročih pripravkov pokrovčka (A) ne odstranjujte s pokrova (B). Doseže lahko visoko temperaturo in povzroči opekline.





• Ko je mešalnik v uporabi, ne stresajte enote z motorjem ali vrča.

SVARILO: Po preteku enega programa, zlasti pri dolgi pripravi obrokov, naj mešalnik pred ponovno uporabo počiva vsaj 5 minut.



8 programov:

Standardno so ti programi predhodno nastavljeni. Zahvaljujoč ročnim nastavitvam lahko sami dodate dodatno segrevanje ali mešanje.

Programi za pripravo toplih obrokov: juha, kompot, gosta omaka, vroča omaka, rastlinsko mleko

 Juha soup	600 g buč, 120 g krompirja, 80 g čebule, 600 g vode.	Izberite program juha. Pritisnite gumb za zagon/ustavitev.
 Compote Kompot	700 g jabolk, 50 g vode.	Izberite program kompot. Pritisnite gumb za zagon/ustavitev.
 Gosta omaka Coulis	60 g limoninega soka, 100 g sladkorja, 250 g borovnic, 250 g jagod.	Izberite program gosta omaka. Pritisnite gumb za zagon/ustavitev.
 Vroča omaka Hot sauce	500 g mleka, 45 g masla, 45g moke, ščepec muškatnega oreščka	Izberite program vroča omaka. Pritisnite gumb za zagon/ustavitev.
 Multigrain milk Rastlinsko mleko	100 g mandljev, 1 L vode. Izberite	Izberite program rastlinsko mleko. Pritisnite gumb za zagon/ustavitev.

Programi za pripravo hladnih obrokov: koščki ledu, zelen smuti, mlečni napitek

 Koščki ledu Ice crush	8 ledenih kock velikosti 30 x 30 x 40 mm	Izberite program koščki ledu.
 Zelen smuti Green smoothie	200 g kumar, 2 kivija, 150 g ananasa, 60 g zelja, 50 g svežih špinačnih listov, 50 g stebela zelene, 100 g vode.	Izberite program zelen smuti.
 Mlečni napitek Milk shake	100 g vaniljevega sladoleda, 1 banana, 25 cl mleka	Izberite program mlečni napitek.

ROČNE FUNKCIJE:

-  **Pulse:** Pulzno delovanje: Pritisnite gumb za pulzno delovanje/čiščenje in pustite, da aparat deluje le nekaj sekund naenkrat. Za zaustavitev sprostite gumb. Gumb za pulzno delovanje/čiščenje pritisnite tako pogosto, kot je treba.
- Čiščenje:** omogoča vam pulzno delovanje/čiščenje aparata z milnico. Pritisnite in pridržite gumb za pulzno delovanje/čiščenje, da se na zaslonu prikaže črka H (najvišja hitrost). Za zaustavitev gumb sprostite po 15 do 30 sekundah, da zaključite čistilno zaporedje.

Najdaljši čas delovanja aparata ne sme biti več kot 3 minute.

-  **Mešanje/premor:** omogoča vam prost nadzor nad načinom mešanja. Pritisnite gumb za mešanje/premor, na zaslonu se prikaže številka »5«, vendar lahko z vrtenjem izbirnega stikala za program (I) izberete hitrost mešanja od 1 do 9. »H« je najvišja hitrost. Nato pritisnite gumb za zagon/ustavitev. Čas delovanja lahko nastavite z vrtenjem izbirnega stikala za program od 10 sekund do 3 minut. Na zaslonu se prikaže preostali čas. Počakajte, da se mešalnik samodejno ustavi. Aparat petkrat zapiska.

Mešanje lahko sredi cikla tudi ustavite:

- v 1 minuti po začetku delovanja pritisnite gumb za zagon/ustavitev;
- po več kot 1 minuti delovanja pritisnite gumb za zagon/ustavitev in ga pridržite 3 sekunde.

-  **Segrevanje:** omogoča vam prost nadzor nad načinom segrevanja. Pritisnite gumb za segrevanje, na zaslonu se prikaže številka »60«, vendar lahko z vrtenjem izbirnega stikala za program (I) izberete temperaturo za segrevanje od 40 °C do 100 °C. Nato pritisnite gumb za zagon/ustavitev. Čas delovanja lahko nastavite z vrtenjem izbirnega stikala za program od 5 minut do 90 minut.

Na zaslonu se prikaže preostali čas. Počakajte, da se mešalnik samodejno ustavi. Aparat petkrat zapiska.

Mešanje lahko sredi cikla tudi ustavite:

- v 1 minuti po začetku delovanja pritisnite gumb za zagon/ustavitev;
- po več kot 1 minuti delovanja pritisnite gumb za zagon/ustavitev in ga pridržite 3 sekunde.

DRUGE FUNKCIJE

-  **Zagon/ustavitev:** pritisek tega gumba omogoča prekinitev vsakega programa mešanja ali segrevanja pred koncem. Mešanje lahko sredi cikla tudi ustavite:
 - v 1 minuti po začetku delovanja pritisnite gumb za zagon/ustavitev;
 - po več kot 1 minuti delovanja pritisnite gumb za zagon/ustavitev in ga pridržite 3 sekunde.

Zaščita pred preobremenitvijo.

- Aparat je opremljen z zaščito pred preobremenitvijo. To preprečuje poškodbe motorja zaradi preobremenitve. Če se aparat med delovanjem ustavi, naredite naslednje:
 - Z gumbom za vklop/izklop aparat izklopite, izključite ga iz napajanja in ga pustite, da se ohlaja približno 15–20 minut.
 - Aparat ponovno priključite na napajanje in nadaljujte z mešanjem.

ČIŠČENJE

- Vrč očistite takoj po uporabi.
 - Za enostavno čiščenje lahko uporabite gumb za pulzno delovanje/čiščenje:
 - V vrč natočite 150 ml vode in dodajte 1 kapljico sredstva za čiščenje. Pritisnite gumb za pulzno delovanje/čiščenje.
- Preveč sredstva za čiščenje ustvari več pene in posledično vodi do razlivanja. Čiščenje vrča zaključite s pomočjo gobice.
- Notranjost vrča in pokrova sperite pod tekočo vodo.
 - V primeru, da ogrevan del vrča postane izjemno umazan, posodo za nekaj ur napolnite z mešanico vode in sredstva za čiščenje ter ga nekaj ur pustite, da se namaka, kar bo pomagalo očistiti vrč.
 - Enoto z motorjem (E) očistite z vlažno krpo. Enoto dobro posušite.
 - Snemljive dele (pokrov, pokrovček, nosilno tesnilo, tesnilo, merilni lonček) lahko očistite z gobico in vročo milnico. Notranjost vrča lahko očistite tudi s krtačo.

SVARILO:

- **Izpraznite pripravek, saj vrč ni namenjen shranjevanju hrane v hladilniku ali zamrzovalniku.**
- **Zunanost enote z motorjem in stene vrča očistite z vlažno krpo.**
- **Aparata ne potaplajte v vodo (to velja za enoto z motorjem in podstavek za vrč). Enoto z motorjem (E) nikoli ne postavite pod tekočo vodo.**
- **Vrča, pokrovčka in odstranljivega silikonskega tesnila ne smete čistiti v pomivalnem stroju.**

KAKO UKREPATI, ČE VAŠ APARAT NE DELUJE?

Težave	Vzroki	Rešitve
Aparat ne deluje.	Vtič ni priključen.	Aparat priključite v vtičnico z enako napetostjo, kot je navedena na napisni tablici aparata.
	Mešalni vrč ni pravilno nameščen na enoti z motorjem oziroma sta vrč in pokrov pravilno nameščena, vendar nista zaklenjena na enoti z motorjem.	Preverite, da sta mešalni vrč in pokrov pravilno nameščena na enoti z motorjem, kot je pojasnjeno v navodilih.
	Aparat, tipkovnica ali program se ne odziva.	Aparat izključite iz napajanja, počakajte 1 minuto in ga ponovno priključite.
	V primeru pregrevanja	Z gumbom za vklop/izklop aparat izklopite, izključite ga iz napajanja in ga pustite, da se ohlaja približno 15–20 minut.
Aparat se je med uporabo ustavil.	Preobremenitev ali pregrevanje	<ul style="list-style-type: none"> - Z gumbom za vklop/izklop aparat izklopite, izključite ga iz napajanja in ga pustite, da se ohlaja približno 15–20 minut. - Aparat ponovno priključite na napajanje in nadaljujte z mešanjem.
Prevelike vibracije.	Izdelek ni nameščen na ravni površini.	Aparat postavite na ravno površino.
	Količina sestavin je prevelika.	Zmanjšajte količino sestavin, ki jih obdelujete.
	Silikonskega tesnila (D) ni ali je nepravilno nameščeno.	Silikonsko tesnilo pravilno namestite na enoto z motorjem.
Puščanje oziroma razlivanje iz pokrova	Količina sestavin je prevelika.	Zmanjšajte količino sestavin, ki jih obdelujete.
	Pokrov ni pravilno nameščen.	Pokrov pravilno namestite na mešalni vrč.
Puščanje na dnu mešalnega vrča.	Poslabšanje vodotesnosti aparata.	Svarilo: rezila niso odstranljiva. Stopite v stik s storitvijo za kupce. Glejte kontaktne informacije na garancijskem letaku.
Rezila se ne vrtijo z lahkoto.	Koščki hrane so preveliki ali pretrdi.	Zmanjšajte velikost ali količino sestavin, ki jih obdelujete.
	Tekočina, ki jo mešate, je prevroča in je izkrivila silikonsko tesnilo.	Stopite v stik s službo storitev za stranke. Glejte kontaktne informacije na garancijskem letaku.

Težave	Vzroki	Rešitve
Težave pri kuhanju	Hrana ni dovolj kuhana. Ali / Hrana je razkuhana.	Z ročno funkcijo prilagodite čas uporabe in temperaturo segrevanja.
	Hrana se lepi na dno	Z ročno funkcijo prilagodite čas uporabe in temperaturo segrevanja. Glejte tudi navodila za čiščenje.

Če vaš aparat še vedno ne deluje pravilno, stopite v stik z oddelkom za podporo strankam za vašo državo.

OPIS APARATA

- A. Čep poklopca
- B. Poklopac
- C. Posuda
- D. Demontažni silikonski dihtung
- E. Motorna jedinica
- F. Četkica
- G. D displej
- H. Taster za pokretanje/zaustavljanje
- I. Taster za odabir programa
- J. Taster za pulsni režim rada/čišćenje
- K. Taster za miksiranje/pauzu
- L. Taster za zagrevanje
- M. Merna posuda

OPREZ: bezbednosne mere su sastavni deo proizvoda. Pre prve upotrebe novog aparata, pažljivo pročitajte bezbednosne mere. Držite ih na mestu gde ih možete pronaći da biste ih mogli koristiti za buduće potrebe.

Aparat će da se pokrene, samo ako je posuda pravilno postavljena na motornu jedinicu (E), a poklopac zaključan na posudi.

PRE PRVOG KORIŠĆENJA APARATA

SR

- Pre prvog korišćenja aparata, isperite delove koji dolaze u kontakt sa namirnicama (bokal, poklopac i mernu posudu) u toploj sapunici.

OPREZ: nemojte da potapate aparat u vodu (motornu jedinicu ni postolje bokala). Nemojte nikada da stavljate motornu jedinicu (E) pod vodu iz slavine. Čistite ih vlažnom krpom i pažljivo osušite.

Sečiva su veoma oštra i ne mogu da se odvoje.

- Pre rukovanja aparatom, proverite da li je sva ambalaža uklonjena.

KORIŠĆENJE APARATA

- Stavite aparat na ravnu, stabilnu, vatrostalnu površinu dalje od izvora toplote ili prskanja vode.
- Uverite se da je silikonski dihtung (D) na svom mestu na motornoj jedinici (E). Stavite posudu (C) pravilno na motornu jedinicu **sl. 1 i 2**.
- Dodajte sastojke u postavljenu posudu ne prekoračujući maksimalan nivo koji je naveden:

–  maks. 1750 ml za hladna jela

–  maks. 1400 ml za topla jela

AUTOMATSKA FUNKCIJA:

Način korišćenja:

- Zaključajte poklopac na posudu, stavite čep poklopca u položaj na poklopcu i zaključajte ga okretanjem. Aparat će da se pokrene samo ako su posuda i poklopac pravilno postavljeni.
- Uključite blender u strujno napajanje. Proizvod će da se oglasi zvučnim signalom i ekran će da zasvetli.
- Proizvod će odmah da bude u režimu pripravnosti. U toj fazi možete da izaberete program okretanjem tastera za odabir programa (I). Uključice se LED svetlosni indikator za izabrani program. Na displeju će da se prikažu informacije o vremenu za pripremu jela.

Za programe za topla jela imajte na umu da navedeno vreme ne uključuje potrebno vreme predzagrevanja, koje može da se razlikuje u zavisnosti od početne temperature i količine sastojaka (između 5 i 15 minuta).

- Pritisnite taster za pokretanje/zaustavljanje. Aparat će zatim automatski početi da radi.
- Tokom vremena predzagrevanja za topla jela na displeju se pojavljuje animacija predzagrevanja.

Primer: 

Posle završetka faze predzagrevanja, počinje odbrojavanje vremena za pripremu jela.

- Posle isteka vremena za pripremu jela, blender se automatski zaustavlja. Aparat se zvučno oglašava 5 puta.
- Postupak mešanja možete da zaustavite i tokom ciklusa:
 - u roku od 1 minuta rada pritisnite taster za pokretanje/zaustavljanje.
 - kod rada dužeg od 1 minuta pritisnite i držite pritisnut taster za pokretanje/zaustavljanje 3 sekunde.
- Za dodavanje sastojaka tokom mešanja samo za hladna jela, skinite čep poklopca (A) sa poklopca (B) i dodajte sastojke kroz otvor za punjenje. Pazite na rizik od prskanja.

OPREZ: preporučujemo da ne dodajete sastojke tokom mešanja toplih jela. (Rizik od prskanja!) Ne skidajte čep poklopca (A) sa poklopca (B) tokom pripreme toplih jela. On može da dostigne visoku temperaturu i prouzrokuje opekotine.





- Nemojte da tresete motornu jedinicu ili bokal kada koristite blender.

OPREZ: posle završetka jednog programa, posebno kod duge pripreme jela, sačekajte najmanje 5 minuta pre ponovnog uključivanja.



8 programa:

ovi programi su prethodno određeni na standardnoj osnovi. Možete slobodno dodatno da zagrevate/miksirate zahvaljujući manuelnim podešavanjima u svrhu praktičnosti.

Programi za topla jela: supa, kompot, sos, ljuti sos, mleko od mešanih žitarica.

 Supa soup	600 g tikvica, 120 g krompira, 80 g crvenog luka, 600 g vode.	Izaberite program Supa. Pritisnite taster za pokretanje/zaustavljanje.
 Kompot Compote	700 g zlatnih jabuka, 50 g vode.	Izaberite program Kompot. Pritisnite taster za pokretanje/zaustavljanje.
 Sos Coulis	60 g soka od limuna, 100 g šećera, 250 g borovnica, 250 g jagoda.	Izaberite program Sos. Pritisnite taster za pokretanje/zaustavljanje.
 Ljuti sos Hot sauce	500 g mleka, 45 g maslaca, 45 g muskatnog oraščića u prahu (1 prstohvat)	Izaberite program Ljuti sos. Pritisnite taster za pokretanje/zaustavljanje.
 Mleko od mešanih žitarica Multigrain milk	100 g badema, 1 l vode.	Izaberite program Mleko od mešanih žitarica. Pritisnite taster za pokretanje/zaustavljanje.



Programi za hladna jela: Drobljenje leda, zeleni kašasti sok, mlečni napitak.

 Drobljenje leda Ice crush	8 x kocki leda 30 x 30 x 40 mm	Izaberite program Drobljenje leda.
 Zeleni kašasti sok Green smoothie	200 g krastavaca, 2 kivija, 150 g ananasa, 60 g kupusa, 50 g svežih listova spanaća, 50 g stabljike celera, 100 g vode	Izaberite program Zeleni kašasti sok.
 Mlečni napitak Milk shake	100 g sladoleda od vanile, 1 banana, 25 cl mleka	Izaberite program Mlečni napitak.

RUČNE FUNKCIJE:

-  **Pulsni režim rada:** za rad aparata od samo nekoliko sekundi pritisnite taster za pulsni režim rada/čišćenje. Za zaustavljanje otpustite taster. Pritiskajte taster za pulsni režim rada/čišćenje onoliko često koliko je potrebno.
- Čišćenje: omogućava pulsni režim rada/čišćenje aparata sapunicom. Pritisnite i držite pritisnut taster za pulsni režim rada/čišćenje do pojave slova H (maksimalna brzina) na ekranu. Za zaustavljanje, otpustite taster posle 15 do 30 sekundi da biste završili proces čišćenja.

Najduže vreme rada ne sme da bude duže od 3 minuta.

-  **Miksiranje/pauza:** omogućava slobodnu regulaciju načina miksiranja. Pritisnite taster za miksiranje/pauzu. Na ekranu se prikazuje « 5 », ali okretanjem tastera za odabir programa (I) možete da izaberete brzinu miksiranja od 1 do 9. « H » je maksimalna brzina. Zatim pritisnite taster za pokretanje/zaustavljanje. Okretanjem tastera za odabir programa možete da podesite vreme rada između 10 sekundi i 3 minuta. Na ekranu se pojavljuje preostalo vreme. Sačekajte da se blender automatski zaustavi. Aparat se zvučno oglašava 5 puta. Postupak mešanja možete da zaustavite i tokom ciklusa:
 - u roku od 1 minuta rada pritisnite taster za pokretanje/zaustavljanje.
 - kod rada dužeg od 1 minuta pritisnite i držite pritisnut taster za pokretanje/zaustavljanje 3 sekunde.
-  **Zagrevanje:** omogućava slobodnu regulaciju načina zagrevanja. Pritisnite taster za zagrevanje. Na ekranu se prikazuje « 60 », ali okretanjem tastera za odabir programa(I) možete da izaberete temperaturu zagrevanja od 40 °C do 100 °C. Zatim pritisnite taster za pokretanje/zaustavljanje. Okretanjem tastera za odabir programa možete da podesite vreme rada između 5 i 90 minuta. Na ekranu se pojavljuje preostalo vreme. Sačekajte da se blender automatski zaustavi. Aparat se zvučno oglašava 5 puta. Postupak miksiranja možete da zaustavite i tokom ciklusa:
 - u roku od 1 minuta rada pritisnite taster za pokretanje/zaustavljanje.
 - kod rada dužeg od 1 minuta pritisnite i držite pritisnut taster za pokretanje/zaustavljanje 3 sekunde.

OSTALE FUNKCIJE

-  **Pokretanje/zaustavljanje:** pritisak na ovaj taster omogućava zaustavljanje svakog programa miksiranja ili zagrevanja pre završetka. Postupak miksiranja možete da zaustavite i tokom ciklusa:
 - u roku od 1 minuta rada pritisnite taster za pokretanje/zaustavljanje.
 - kod rada dužeg od 1 minuta pritisnite i držite pritisnut taster za pokretanje/zaustavljanje 3 sekunde.

Zaštita od preopterećenja

- Aparat je opremljen zaštitom od preopterećenja. Zaštita sprečava oštećivanje motora usled preopterećenja.

Ako se aparat tokom rada isključi, postupite na sledeći način:

- isključite aparat pomoću tastera za napajanje, isključite ga iz strujnog napajanja i sačekajte oko 15 - 20 minuta da se ohladi.
- Ponovo uključite aparat u strujno napajanje i nastavite sa miksiranjem.

ČIŠĆENJE

- Očistite posudu odmah posle upotrebe.
- Za jednostavno čišćenje, možete da koristite taster za pulsni režim rada/čišćenje:
 - stavite 150 ml vode i 1 kap tečnog deterdženta za pranje sudova u posudu. Pritisnite taster za pulsni režim rada/čišćenje.

Prekomerna količina tečnog deterdženta za pranje sudova stvara više pene, što posledično može da dovede do preliivanja. Čišćenje posude završite uz pomoć sunđera.

- Isperite unutrašnjost posude i poklopac pod vodom iz slavine.
- U slučaju da se zagrejani deo posude veoma zaprlja, u posudu sipajte mešavinu vode i tečnog deterdženta za pranje sudova i ostavite nekoliko časova da biste ga lakše očistili.
- Za čišćenje motorne jedinice (E) koristite samo vlažnu krpu. Pažljivo je osušite.
- Demontažni delovi (poklopac, čep poklopca, dihtung nosača, dihtung, merna posuda) mogu da se čiste sunđerom i toplom sapunicom. Za čišćenje unutrašnjosti posude možete da koristite i četkicu.

Oprez:

- **Izlijte pripremljeno jelo, jer bokal nije namenjen za odlaganje jela u frižideru ili zamrzivaču.**
- **Za čišćenje spoljne površine motorne jedinice i stenki posude koristite vlažnu krpu.**
- **Nemojte da potapate aparat u vodu (motornu jedinicu ni postolje posude). Nemojte nikada da stavljate motornu jedinicu (E) pod vodu iz slavine.**
- **Posudu, čep poklopca i demontažni silikonski dihtung ne smeju da se peru u mašini za pranje sudova.**

ŠTA UČINITI AKO APARAT NE RADI?

Problemi	Uzroci	Rešenja
Aparat ne radi.	Utikač nije priključen.	Uključite aparat u utičnicu istog napona kako je navedeno na tipskoj pločici aparata.
	Posuda blendera nije pravilno pozicionirana na motornu jedinicu ili posuda i poklopac su pravilno postavljeni, ali nisu zaključani na motornoj jedinici.	Proverite da li su posuda blendera i poklopac pravilno postavljeni na motornu jedinicu kako je objašnjeno u uputstvu.
	Aparat, tasteri ili program ne reaguju.	Isključite aparat iz strujnog napajanja, sačekajte 1 minut i ponovo ga uključite u strujno napajanje.
	U slučaju pregrevanja	Isključite aparat uz pomoć tastera za napajanje, isključite ga iz strujnog napajanja i sačekajte oko 15 - 20 minuta da se ohladi.
Aparat se zaustavlja tokom upotrebe.	Preopterećenje ili pregrevanje	<ul style="list-style-type: none"> - Isključite aparat uz pomoć tastera za napajanje, isključite ga iz strujnog napajanja i sačekajte oko 15 - 20 minuta da se ohladi. - Ponovo uključite aparat u strujno napajanje i nastavite sa mešanjem.
Prevelike vibracije	Proizvod nije postavljen na ravnu površinu.	Stavite aparat na ravnu površinu.
	Količina sastojaka je prevelika.	Smanjite količinu sastojaka koje obrađujete.
	Silikonski dihtung (D) nedostaje ili nije pravilno postavljen.	Stavite silikonski dihtung pravilno na motornu jedinicu.
Curenje ili prelivanje iz poklopca	Količina sastojaka je prevelika.	Smanjite količinu sastojaka koje obrađujete.
	Poklopac nije pravilno postavljen.	Pravilno postavite poklopac na posudu blendera.
Curenje sa dna posude blendera.	Vodootpornost aparata je dotrajala.	<p>Oprez: sečiva ne mogu da se odvoje.</p> <p>Obratite se korisničkoj službi, pogledajte informacije za kontakt u garantnom listu.</p>
Sečiva se ne okreću glatko.	Komadi namirnica su preveliki ili pretvrđi.	Smanjite veličinu ili količinu sastojaka koje obrađujete.
	Izmešana tečnost je previše vruća i izobličila je silikonski dihtung.	Obratite se korisničkoj službi, pogledajte informacije za kontakt u garantnom listu.

SR

Problemi	Uzroci	Rešenja
Problem kod pripreme jela	Jelo nije dovoljno skuvano / jelo je prekuvano.	Koristite manuelno podešavanje da biste prilagodili vreme upotrebe i temperaturu zagrevanja.
	Jelo se lepi za dno.	Koristite manuelno podešavanje da biste prilagodili vreme upotrebe i temperaturu zagrevanja. I pogledajte uputstva za čišćenje.

Ako aparat još uvek ne radi propisno, obratite se korisničkoj službi za svoju zemlju.

OPIS UREĐAJA

- A. Čep poklopca
- B. Poklopac
- C. Vrč
- D. Odvojiva silikonska brtva
- E. Jedinica motora
- F. Četkica
- G. Zaslon
- H. Tipka za pokretanje/zaustavljanje
- I. Tipka za odabir programa
- J. Tipka za način rada pulsiranja/čišćenje
- K. Tipka za miješanje/privremeno zaustavljanje
- L. Tipka za zagrijavanje
- M. Mjerna posuda

OPREZ: sigurnosne mjere opreza sastavni su dio uređaja. Prije prvog korištenja novog uređaja pažljivo pročitajte sigurnosne mjere opreza. Držite ih na mjestu gdje ih možete pronaći kako biste ih mogli koristiti za buduće potrebe.

Uređaj će se pokrenuti samo ako je vrč ispravno postavljen na jedinicu motora (E) i poklopac zabravljen na vrč.

PRIJE PRVE UPORABE UREĐAJA

- Prije prve uporabe uređaja isperite dijelove koji dolaze u kontakt s namirnicama (vrč, poklopac i mjerna posuda) u toploj sapunici.

OPREZ: ne uranjajte uređaj u vodu (jedinicu motora niti postolje vrča). Jedinicu motora (E) nikad ne stavljajte pod toplu tekuću vodu. Čistite ih vlažnom krpom i pažljivo osušite.

oštrice su vrlo oštre i neodvojive.

- Prije rukovanja UREĐAJOM provjerite je li sva ambalaža uklonjena.

UPORABA UREĐAJA

- UREĐAJ stavite na ravnu, stabilnu, vatrostalnu površinu podalje od izvora topline ili prskanja vode.
- Uvjerite se da se silikonska brtva (D) nalazi na svom mjestu na jedinici motora (E). Postavite vrč (C) ispravno na jedinicu motora **sl. 1 i 2**.
- Dodajte sastojke u postavljeni vrč ne prekoračujući maksimalnu označenu razinu:

-  maks. 1.750 ml za hladna jela

-  maks. 1.400 ml za topla jela

AUTOMATSKA FUNKCIJA:

Način uporabe:

- Zabravite poklopac na vrč, stavite čep poklopca u položaj na poklopcu i zabravite ga okretanjem. UREĐAJ će se pokrenuti samo ako su vrč i poklopac ispravno postavljeni.
- Spojite blender na strujno napajanje. Proizvod će se oglasiti zvučnim signalom, a zaslon zasvijetliti.
- Proizvod će odmah biti u načinu rada pripravnosti. U toj fazi možete odabrati program okretanjem tipke za odabir programa (I). Uključit će se LED svjetlosni indikator za odabrani program. Prikazat će se informacije o vremenu za pripremu jela. Za programe za topla jela

imajte na umu da navedeno vrijeme ne uključuje potrebno vrijeme predzagrijavanja koje se može razlikovati ovisno o početnoj temperaturi i količini sastojaka (od 5 do 15 minuta).

- Pritisnite tipku za pokretanje/zaustavljanje. UREĐAJ zatim automatski počinje raditi.
- Tijekom vremena predzagrijavanja za topla jela na zaslonu se pojavljuje animacija predzagrijavanja.

Primjer:



Po završetku faze predzagrijavanja započinje odbrojavanje vremena za pripremu jela.

- Blender se automatski zaustavlja po isteku vremena za pripremu jela. UREĐAJ se zvučno oglašava 5 puta.
- Postupak miješanja možete zaustaviti i tijekom ciklusa:
 - u roku od 1 minute rada pritisnite tipku za pokretanje/zaustavljanje.
 - kod rada dužeg od 1 minute pritisnite tipku za pokretanje/zaustavljanje 3 sekunde i držite ga pritisnutim.
- Za dodavanje sastojaka tijekom miješanja samo za hladna jela, uklonite čep poklopca (A) s poklopca (B) i dodajte sastojke kroz otvor za punjenje. Pazite na rizik od prskanja.

OPREZ: preporučujemo ne dodavati sastojke tijekom miješanja toplih jela. (Opasnost od prskanja!) Tijekom pripreme toplih jela ne uklanjajte čep poklopca (A) s poklopca (B). On može dostići visoku temperaturu i prouzročiti opekline.





• Ne potresajte jedinicu motora ili vrč tijekom korištenja blendera.

OPREZ: po završetku jednog programa, posebno kod duge pripreme jela, pričekajte najmanje 5 minuta prije ponovnog rada s blenderom.



8 programa:

ovi programi prethodno su definirani na standardnoj osnovi. Možete slobodno dodatno zagrijavati/miješati zahvaljujući ručnim postavkama za svrhu praktičnosti.

Programi za topla jela: juha, kompot, umak, ljuti umak, mlijeko od miješanih žitarica.

 soup Juha	600 g tikvica, 120 g krumpira, 80 g crvenog luka, 600 g vode.	Odaberite program Juha. Pritisnite tipku za pokretanje/zaustavljanje.
 Compote Kompot	700 g zlatnih jabuka, 50 g vode.	Odaberite program Kompot. Pritisnite tipku za pokretanje/zaustavljanje.
 Coulis Umak	60 g limunovog soka, 100 g šećera, 250 g borovnica, 250 g jagoda.	Odaberite program Umak. Pritisnite tipku za pokretanje/zaustavljanje.
 Hot sauce Ljuti umak	500 g mlijeka, 45 g maslaca, 45 g muškatovog oraščića u prahu (1 prstohvat)	Odaberite program Ljuti umak. Pritisnite tipku za pokretanje/zaustavljanje.
 Multigrain milk Mlijeko od miješanih žitarica	100 g badema, 1 l vode.	Odaberite program Mlijeko od miješanih žitarica. Pritisnite tipku za pokretanje/zaustavljanje.



Programi za hladna jela: usitnjavanje leda, zeleni kašasti sok, mliječni napitak.

 Usitnjavanje leda Ice crush	8 x kocka leda 30 x 30 x 40 mm	Odaberite program Usitnjavanje leda.
 Zeleni kašasti sok Green smoothie	200 g krastavaca, 2 kivija, 150 g ananasa, 60 g kupusa, 50 g svježih listova špinata, 50 g stabljike celera, 100 g vode	Odaberite program Zeleni kašasti sok.
 Mliječni napitak Milk shake	100 g sladoleda od vanilije, 1 banana, 25 cl mlijeka	Odaberite program Mliječni napitak.

RUČNE FUNKCIJE:

-  **Način rada pulsiranja:** za rad UREĐAJA od samo nekoliko sekundi pritisnite tipku za način rada pulsiranja/čišćenje. Za zaustavljanje otpustite tipku. Tipku za način rada pulsiranja/čišćenje pritišćite onoliko puta koliko je potrebno.
- Čišćenje:** omogućuje način rada pulsiranja/čišćenje UREĐAJA sapunicom. Pritisnite tipku za način rada pulsiranja/čišćenje i držite ga pritisnutim do pojave slova H (maksimalna brzina) na zaslonu. Za zaustavljanje otpustite tipku nakon 15 do 30 sekundi kako biste završili proces čišćenja.

Najduže vrijeme rada ne smije biti duže od 3 minute.

-  **Miješanje/privremeno zaustavljanje:** omogućuje slobodno upravljanje načinom miješanja. Pritisnite tipku za miješanje/privremeno zaustavljanje. Na zaslonu se prikazuje « 5 », ali okretanjem tipkua za odabir programa (I) možete odabrati brzinu miješanja od 1 do 9. « H » je maksimalna brzina. Zatim pritisnite tipku za pokretanje/zaustavljanje. Okretanjem tipkua za odabir programa možete podesiti vrijeme rada između 10 sekundi i 3 minute. Na zaslonu se pojavljuje preostalo vrijeme. Pričekajte da se blender automatski zaustavi. UREĐAJ se zvučno oglašava 5 puta.
Postupak miješanja možete zaustaviti i tijekom ciklusa:
 - u roku od 1 minute rada pritisnite tipku za pokretanje/zaustavljanje.
 - kod rada dužeg od 1 minute pritisnite tipku za pokretanje/zaustavljanje 3 sekunde i držite ga pritisnutim.
-  **Zagrijavanje:** omogućuje slobodno upravljanje načinom zagrijavanja. Pritisnite tipku za zagrijavanje. Na zaslonu se prikazuje « 60 », ali okretanjem tipkua za odabir programa (I) možete odabrati temperaturu zagrijavanja od 40 °C do 100 °C. Zatim pritisnite tipku za pokretanje/zaustavljanje. Okretanjem tipkua za odabir programa možete podesiti vrijeme rada između 5 i 90 minuta. Na zaslonu se pojavljuje preostalo vrijeme. Pričekajte da se blender automatski zaustavi. UREĐAJ se zvučno oglašava 5 puta.
Postupak miješanja možete zaustaviti i tijekom ciklusa:
 - u roku od 1 minute rada pritisnite tipku za pokretanje/zaustavljanje.
 - kod rada dužeg od 1 minute pritisnite tipku za pokretanje/zaustavljanje 3 sekunde i držite ga pritisnutim.

DRUGE FUNKCIJE

-  **Pokretanje/zaustavljanje:** pritisak na ovaj tipku omogućuje zaustavljanje svakog programa miješanja ili zagrijavanja prije njegovog završetka. Postupak miješanja možete zaustaviti i tijekom ciklusa:
 - u roku od 1 minute rada pritisnite tipku za pokretanje/zaustavljanje.
 - kod rada dužeg od 1 minute pritisnite tipku za pokretanje/zaustavljanje 3 sekunde i držite ga pritisnutim.

Zaštita od preopterećenja

- UREĐAJ je opremljen zaštitom od preopterećenja. Ona sprječava oštećivanje motora uslijed preopterećenja. Ako se UREĐAJ tijekom rada isključi, postupite kako slijedi:
 - isključite UREĐAJ putem tipkua napajanja, odspojite ga od strujnog napajanja i pričekajte oko 15 - 20 minuta da se ohladi.
 - Ponovno spojite UREĐAJ na strujno napajanje i nastavite s miješanjem.

ČIŠĆENJE

- Vrč očistite neposredno nakon uporabe.
- Za jednostavno čišćenje možete koristiti tipku način rada pulsiranja/čišćenje:
 - stavite 150 ml vode i 1 kap sredstva za pranje posuđa u vrč. Pritisnite tipku za način rada pulsiranja/čišćenje.

Prekomjerna količina sredstva za pranje posuđa stvara više pjene što posljedično može rezultirati prelijevanjem. Čišćenje vrča završite pomoću spužve.

- Unutrašnjost vrča i poklopac isperite pod tekućom vodom.
- U slučaju da se zagrijani dio vrča vrlo zaprlja, u vrč ulijte mješavinu vode i sredstva za pranje posuđa i ostavite nekoliko sati kako biste ga lakše očistili.
- Za čišćenje jedinice motora (E) koristite vlažnu krpnu. Pažljivo ju osušite.
- Odvojivi dijelovi (poklopac, čep poklopca, brtva nosača, brtva, mjerna posuda) mogu se čistiti spužvom i toplom sapunicom. Za čišćenje unutrašnjosti vrča možete koristiti i četkicu.

Oprez:

- **Izlijte pripremljeno jelo jer vrč nije namijenjen skladištenju jela u hladnjaku ili zamrzivaču.**
- **Za čišćenje vanjske površine jedinice motora i stjenki vrča koristite vlažnu krpnu.**
- **Ne uranjajte UREĐAJ u vodu (jedinicu motora niti postolje vrča). Jedinicu motora (E) nikad ne stavljajte pod toplu tekuću vodu.**
- **Vrč, čep poklopca i odvojiva silikonska brtva ne smiju se prati u perilici posuđa.**

ŠTO UČINITI AKO UREĐAJ NE RADI?

Problemi	Uzroci	Rješenja
UREĐAJ ne radi.	Utikač nije priključen.	Uključite UREĐAJ u utičnicu istog napona kako je navedeno na označnoj pločici UREĐAJa.
	Vrč blendera nije ispravno pozicioniran na jedinicu motora ili vrč i poklopac ispravno su postavljeni, ali nisu zabravljeni na jedinici motora.	Provjerite jesu li vrč blendera i poklopac ispravno postavljeni na jedinicu motora kako je objašnjeno u uputama.
	UREĐAJ, tipke ili program ne reagiraju.	Odspojite UREĐAJ od strujnog napajanja, pričekajte 1 minutu i ponovno ga spojite na strujno napajanje.
	U slučaju pregrijavanja	Isključite UREĐAJ putem tipka napajanja, odspojite ga od strujnog napajanja i pričekajte oko 15 - 20 minuta da se ohladi.
UREĐAJ se zaustavlja tijekom uporabe.	Preopterećenje ili pregrijavanje	<ul style="list-style-type: none"> - Isključite UREĐAJ putem tipke napajanja, odspojite ga od strujnog napajanja i pričekajte oko 15 - 20 minuta da se ohladi. - Ponovno spojite UREĐAJ na strujno napajanje i nastavite s miješanjem.
Prevelike vibracije	Proizvod nije postavljen na ravnu površinu.	Postavite UREĐAJ na ravnu površinu.
	Količina sastojaka je prevelika.	Smanjite količinu sastojaka koje obrađujete.
	Silikonska brtva (D) nedostaje ili nije ispravno postavljena.	Stavite silikonsku brtvu ispravno na jedinicu motora.
Curenje ili prelijevanje iz poklopca	Količina sastojaka je prevelika.	Smanjite količinu sastojaka koje obrađujete.
	Poklopac nije ispravno postavljen.	Stavite poklopac ispravno na vrč blendera.
Curenje s dna vrča blendera	Dotrajala vodonepropusnost UREĐAJa.	<p>Oprez: oštrice su neodvojive.</p> <p>Obratite se korisničkoj službi, pogledajte informacije za kontakt u jamstvenom listu.</p>
Oštrice se ne okreću glatko.	Preveliki ili pretvrđi komadi namirnica.	Smanjite veličinu ili količinu sastojaka koje obrađujete.
	Izmiješana tekućina previše je vruća i izobličila je silikonsku brtvu.	Obratite se korisničkoj službi, pogledajte informacije za kontakt u jamstvenom listu.

Problemi	Uzroci	Rješenja
Problem kod pripreme jela	Jelo nije dovoljno skuhan / jelo je prekuhan.	Za prilagođavanje vremena uporabe i temperature zagrijavanja koristite ručnu funkciju.
	Jelo se lijepi za dno.	Za prilagođavanje vremena uporabe i temperature zagrijavanja koristite ručnu funkciju. I pogledajte upute za čišćenje.

Ako UREĐAJ i dalje ne radi propisno, obratite se korisničkoj službi za svoju zemlju.

SEADME KIRJELDUS

- A. Kaane kork
- B. Kaas
- C. Kann
- D. Eemaldatav silikoontihend
- E. Mootoriosa
- F. Hari
- G. Ekraan
- H. Nupp Start / Stop
- I. Programmi valiku nupp
- J. Impulsrežiimi / puhastamise nupp
- K. Mikserdamise / pausi nupp
- L. Kuumutamise nupp
- M. Mõõtetops

HOIATUS: Ohutusnõuded on seadme osa. Lugege need enne uue seadme esmakasutust hoolikalt läbi. Hoidke neid kohas, kus need on hiljem hõlpsasti leitavad ja kasutatavad.

Seade käivitub ainult siis kui kann on õigesti mootoriosa (E) külge paigaldatud ja kaas on kannu külge lukustatud.

ENNE SEADME ESMAST KASUTAMIST

- Enne seadme esmast kasutamist loputage sooja seebiveega puhtaks kõik toiduga kokku puutuvad osad (kann, kaas ja mõõtetops), välja arvatud mootoriosa.

HOIATUS: Ärge kastke seadet (ega mootoriosa või kannu alust) vette. Ärge kunagi pange mootoriosa (E) jooksva vee alla. Puhastage seda niiske lapiga ja kuivatage hoolikalt.

Lõiketerad on väga teravad ja neid ei saa eemaldada.

- Enne seadme kasutamist veenduge, et kõik pakkevahendid on eemaldatud.

SEADME KASUTAMINE

- Asetage seade tasasele stabiilsele kuumakindlale pinnale, kuumusallikatest ja veepritsmete tekkimise kohast eemale.
- Veenduge, et silikoontihend (D) on mootoriosa (E) külge paigaldatud. Asetage kann (C) õigesti mootoriosa külge. **Joonised 1 ja 2.**
- Lisage toiduained kokkupandud kannu, ületamata seejuures näidatud maksimumtaset.

-  Maks. 1750 ml külmade toitude puhul

-  Maks. 1400 ml kuumade toitude puhul

AUTOMAATNE FUNKTSIOON:

Kasutamine:

- Lukustage kaas kannu külge ja asetage kaane kork oma kohale kaane sisse ning lukustage see keerates. Seade käivitub ainult siis kui kann ja kaas on õigesti paigaldatud.
- Ühendage kannmikser vooluvõrku. Toode teeb piiksi ja ekraan süttib.
- Seade on koheselt ooterežiimis. Nüüd võite valida programmi, keerates programmi

valiku nuppu (I). Süttiv led-tuli näitab valitud programmi. Ekraanil kuvatakse retsepti tsükli pikkuse infot. Palun pidage meeles, et kuumade toitude puhul ei ole tsükli pikkuse sisse arvestatud eelsoojenduse aega, mis võib varieeruda algtemperatuurist ja koostisainete kogustest sõltuvalt (5 kuni 15 minutit).

- Vajutage nuppu start/stop. Seade käivitub automaatselt.
- Kuumade toitude puhul ilmub eelsoojenduse ajal ekraanile eelsoojenduse kuva.

Näide:



Pärast eelsoojendusfaasi lõppemist algab toidu valmistamise aja loendus.

Retsepti tsükli lõpus peatub kannmikser automaatselt. Seade piiksub 5 korda.

- Mikserdamist on võimalik peatada katsükli käigus:

- 1 minuti jooksul pärast programmi algust vajutage nuppu Start/Stop

- rohkem kui 1 minuti jooksul pärast programmi algust vajutage nuppu Start/Stop ja hoidke seda all 3 sekundi jooksul

- Külma toidu mikserdamise ajal saab lisada koostisaineid, eemaldades kaanelt (B) kaane korki (A) ja lisades koostisaineid toiteava kaudu. Olge pritsmete suhtes ettevaatlik.

HOIATUS: Kuuma toidu valmistamise ajal soovitage koostisaineid mitte lisada. (Pritsmete oht) Ärge eemaldage kaane korki (A) kaanelt (B) kuumade toitude valmistamise ajal. See võib olla väga kuum ja tekitada põletusi.

- Ärge raputage mootoriosa ega kannu seadme töötamise ajal.

HOIATUS: Kui olete kasutanud kannmikserit ühe programmi ulatuses, eriti kui see on pikk retsepti tsükkel, siis laske kannmikseril enne järgmist tsükli vähemalt 5 minutit jahtuda.



8 programmi:

Need on eelseadistatud standardprogrammid. Tänu manuaalse seadistamise võimalusele saate toitu täiendavalt kuumutada / mikserdada.

Kuumad programmid: supp, kompott, coulis kaste, kuum kaste, mitmevilja piim.

 Supp soup	600g kõrvitsat, 120g kartulit, 80g sibulat, 600g vett.	Valige programm Soup Vajutage nuppu Start/Stop
 Kompott Compote	700g kollaseid õunu, 50g vett.	Valige programm Compote Vajutage nuppu Start/Stop
 Coulis kaste Coulis	60g sidrunimahla, 100g suhkrut, 250g mustikaid, 250g maasikaid.	Valige programm Coulis Vajutage nuppu Start/Stop
 Kuum kaste Hot sauce	500g piima, 45g võid, 45g jahu, muskaatpähkli pulbrit (1 näpuotsatäis).	Valige programm Hot sauce Vajutage nuppu Start/Stop
 Mitmevilja piim Multigrain milk	100g mandleid, 1L vett	Valige programm Multigrain milk Vajutage nuppu Start/Stop

Külmad programmid: jää purustamine, roheline smuuti, piimakokteil

 Jää purustamine Ice crush	8 x jääkuubikuid mõõtudega 30x30x40 mm	Valige programm Ice crush
 Roheline smuuti Green smoothie	200g kurki, 2 kiivit, 150g ananassi, 60g kapsast, 50g värskeid spinatilehti, 50g sellerivarsi, 100g vett	Valige programm Green smoothie
 Piimakokteil Milk shake	100g vaniljejäätist, 1 banaan, 25cl piima	Valige programm Milk shake

MANUAALSED FUNKTSIOONID

-  **Impulsrežiim:** Vajutage impulsrežiimi / puhastamise nuppu ja laske seadmel töötada ainult mõni sekund korraga. Funktsiooni peatamiseks vabastage nupp. Vajutage impulsrežiimi / puhastamise nuppu nii mitu korda kui vaja
- Puhastamine** võimaldab impulsrežiimi ja seadme puhastamist seebiveega. Vajutage ja hoidke impulsrežiimi / puhastamise nuppu kuni ekraanile ilmub täht H (maksimaalne kiirus). Puhastamise toiming lõpetamiseks vabastage nupp 15 kuni 30 sekundi pärast.

Maksimaalne tööaeg ei tohi ületada 3 minutit.

-  **Mikserdamine / paus** võimaldab mikserdamist oma vabal valikul kontrollida. Vajutage mikserdamise / pausi nuppu, ekraanile ilmub « 5 », aga programmivaliku nuppu (I) keerates saate valida mikserdamise kiiruse vahemikus 1 kuni 9. « H » tähistab maksimumkiirust. Seejärel vajutage Start / Stop nuppu. Tööaega saab seadistada programmi valiku nupu keeramisega vahemikus 10 sekundit kuni 3 minutit. Järelejäänud aeg on näidatud ekraanil. Oodake kuni kannmikser töötamise automaatselt lõpetab. Seade piiksub 5 korda.

Mikserdamist on võimalik peatada ka tsükli käigus: - 1 minuti jooksul pärast programmi algust vajutage nuppu Start/Stop

- rohkem kui 1 minuti jooksul pärast programmi algust vajutage nuppu Start/Stop ja hoidke seda all 3 sekundi jooksul.

-  **Kuumutamine:** võimaldab kuumutamist vabalt reguleerida. Vajutage kuumutamise nuppu, ekraanile ilmub « 60 », aga programmivaliku nuppu (I) keerates saate valida kuumutamise temperatuuri vahemikus 40° kuni 100°. Seejärel vajutage Start / Stop nuppu. Tööaega saab seadistada programmi valiku nupu keeramisega vahemikus 5 minutit kuni 90 minutit.

Järelejäänud aeg on näidatud ekraanil. Oodake kuni kannmikser töötamise automaatselt lõpetab. Seade piiksub 5 korda. Mikserdamist on võimalik peatada ka tsükli käigus:

- 1 minuti jooksul pärast programmi algust vajutage nuppu Start/Stop

- rohkem kui 1 minuti jooksul pärast programmi algust vajutage nuppu Start/Stop ja hoidke seda all 3 sekundi jooksul

MUUD FUNKTSIOONID

-  Start / Stop: selle nupu vajutamine võimaldab peatada kõiki mikserdamise ja kuumutamise programme enne nende lõppu. Programmi on võimalik peatada ka tsükli käigus:
- 1 minuti jooksul pärast programmi algust vajutage nuppu Start/Stop
- rohkem kui 1 minuti jooksul pärast programmi algust vajutage nuppu Start/Stop ja hoidke seda all 3 sekundi jooksul

Ülekoormuse kaitse

- See seade on varustatud ülekoormuse kaitsega. See ennetab mootori kahjustumist ülekoormuse tõttu.

Kui seade lülitub töötamise ajal välja, siis toimige järgnevalt:

- Lülitage seade toitenupust välja, eemaldage seade vooluvõrgust ja laske sellel umbes 15-20 minutit jahtuda.
- Ühendage seade uuesti vooluvõrku ja jätkake mikserdamist.

PUHASTAMINE

- Puhastage kann kohe pärast kasutamist.
 - Puhastamise lihtsustamiseks võite kasutada impulsrežiimi / puhastamise nuppu:
 - Pange kannu 150ml vett ja 1 tilk nõudepesuvahendit. Vajutage impulsrežiimi / puhastamise nuppu.
- Suurem kogus nõudepesuvahendit tekitab rohkem vahtu ja seega võib põhjustada vedeliku üle ääre valgumist.
- Lõpuks puhastage kannu käsna abil.
- Loputage kannu sisemust ja kaant jooksva vee all.
 - Juhul kui kannu kuumutata osa saab väga mustaks, siis täitke kann vee ja nõudepesuvahendi seguga ja jätke mõneks tunniks seisma, nii saab kannu kergemini puhtaks.
 - Mootoriosa (E) puhastamiseks kasutage niisket lappi. Kuivatage see hoolikalt.
 - Eemaldatavaid osi (kaas, kaane kork, tihendid, mõõtetops) võib puhastada käsna ja kuuma seebiveega. Kannu sisemuse puhastamiseks võite kasutada ka harja.

Hoiatus:

- **Valage toit kannust välja, sest kann ei ole mõeldud toidu säilitamiseks külmikus või sügavkülmas.**
- **Mootoriosa välispindade ja kannu seinte puhastamiseks kasutage niisket lappi.**
- **Ärge kastke seadet (ega mootoriosa või kannu alust) vette. Ärge kunagi pange mootoriosa (E) jooksva vee alla.**
- **Kannu, kaane korki ja eemaldatavat silikoontihendit ei tohi panna nõudepesumasinasse.**

MIDA TEHA, KUI SEADE EI TÖÖTA?

Probleemid	Põhjused	Lahendused
Seade ei tööta.	Pistik ei ole ühendatud.	Ühendage seade vooluvõrku, mille pingenäitajad vastavad seadme andmeplaadil esitatule.
	Kannmikseri kann ei ole õigesti mootoriosa külge paigaldatud või kann ja kaas ei ole õigesti paigaldatud ning mootoriosa külge lukustatud.	Kontrollige, et kannmikseri kann ja kaas on õigesti mootoriosa külge paigaldatud, nii nagu kasutusjuhendis näidatud.
	Seade, nupud või programmi ei reageeri	Eemaldage seade vooluvõrgust, oodake 1 minut ja ühendage seade uuesti vooluvõrku.
	Ülekuumenemise korral	Lülitage seade toitenupust välja, eemaldage vooluvõrgust ja laske sellel umbes 15-20 minutit jahtuda.
Seade peatus kasutamise ajal.	Ülekoormus või ülekuumenemine	<ul style="list-style-type: none"> - Lülitage seade toitenupust välja, eemaldage vooluvõrgust ja laske sellel umbes 15-20 minutit jahtuda. - Ühendage seade uuesti vooluvõrku ja jätkake mikserdamist.
Liigne vibreerimine.	Seade ei ole paigaldatud tasasele pinnale.	Asetage seade tasasele pinnale.
	Koostisainete kogus on liiga suur.	Vähendage töödeldavate koostisainete kogust.
	Silikoontihend (D) on puudu või see ei ole õigesti paigaldatud.	Paigaldage silikoontihend õigesti mootoriosa külge.
Leke kaane vahelt või vedeliku üle ääre valgumine.	Koostisainete kogus on liiga suur.	Vähendage töödeldavate koostisainete kogust.
	Kaas ei ole õigesti paigaldatud.	Paigaldage kaas õigesti kannu külge.
Leke kannu põhjast.	Seadme veekindluse vähenemine.	<p>Hoiatus: löiketerad ei ole eemaldatavad.</p> <p>Kontakteeruge klienditeenindusega - kontaktinfo leiate garantiilehelt.</p>
Löiketera ei pöörle kergelt.	Toiduainetükid on liiga suured või liiga kõvad.	Vähendage töödeldavate koostisainete suurust või kogust.
	Mikserdatav vedelik on liiga kuum ja see on silikoontihendit moonutanud.	Kontakteeruge klienditeenindusega, kontaktandmed leiate garantiilehelt.

Probleemid	Põhjused	Lahendused
Toiduvalmistamise probleem:	Toit ei ole piisavalt valmis või toit on üleküpsenud	kasutusaja ja kuumutamise temperatuuri seadistamiseks kasutage käsitsifunktsiooni
	Toit jääb põhja kinni	kasutusaja ja kuumutamise temperatuuri seadistamiseks kasutage käsitsifunktsiooni. Ja lugege puhastamise juhiseid

Kui teie seade ei tööta ikka korralikult, siis palun kontakteeruge oma riigis tegutseva klienditeeninduse osakonnaga.

IERĪCES APRAKSTS

- A. Vāciņš
- B. Vāks
- C. Krūze
- D. Noņemama silikona blīve
- E. Motora nodalījums
- F. Birstīte
- G. Ekrāns
- H. Poga „Start/Stop” (ledarbināt / apturēt)
- I. Programmas selektors
- J. Poga „Pulse/Clean” (Pulsēt / tīrīšana)
- K. Poga „Blend/Pause” (Blenderēt / pauzēt)
- L. Uzsildīšanas poga
- M. Mērtrauciņš

UZMANĪBU! Piesardzības pasākumi ir ierīces lietošanas neatņemama sastāvdaļa. Pirms ierīces lietošanas pirmo reizi, lūdzu, rūpīgi izlasiet tos! Glabājiet tos vietā, kur tos vēlāk varēsiet ērti atrast un izlasīt.

Ierīce sāks darboties tikai tad, ja krūze būs pareizi novietota uz motora nodalījuma (E) un vāks uz krūzes būs pilnībā aizvērts.

PIRMS IERĪCES PIRMĀS LIETOŠANAS REIZES

- Pirms ierīces pirmās lietošanas reizes noskalojiet ziepjūdenī detaļas, kas saskaras ar pārtikas produktiem (krūzi, vāku un mērtrauciņu).

UZMANĪBU! Nemērciet ierīci ūdenī (ne motora nodalījumu, nedz arī krūzes pamatni). Nekad neturiet motora nodalījumu (E) zem tekoša ūdens. Tīriet ar mitru lupatiņu un rūpīgi nosusiniet.

Asmeņi ir ļoti asi; tie nav noņemami.

- Pirms uzsākat izmantot ierīci, pārliecinieties, vai ir noņemts viss iepakojums.

IERĪCES LIETOŠANA

- Novietojiet ierīci uz līdzenas, stabilas, karstumizturīgas virsmas — vietā, kur nav siltuma avotu un nešļakstās ūdens.
- Pārbaudiet, vai uz motora nodalījuma (E) ir uzlikta silikona blīve (D). Novietojiet krūzi (C) uz motora nodalījuma pareizi, **1. un 2. att.**
- Ievietojiet krūzē sastāvdaļas, nepārsniedzot norādīto maksimālo līmeni:

—  1750 ml aukstas masas pagatavošanai;

—  1400 ml aukstas masas pagatavošanai.

AUTOMĀTISKĀ FUNKCIJA:

Lietošana:

- Fiksējiet vāku uz krūzes un ievietojiet vākā mazo vāciņu; nofiksējiet to pagriežot. Ierīce ieslēgsies tikai tad, ja krūze un vāks būs pareizi uzlikti.
- Iespraudiet blendera strāvas vadu. Ierīce atskaņos skaņas signālu un ekrāns izgaismosies.
- Ierīce uzreiz pāries gaidīšanas režīmā. Šajā posmā jūs varat izvēlēties programmu, pagriežot programmas selektoru (I). Izvēlētajai programmai iedegsies LED gaisma. Displejā būs redzama

informācija par produktu pagatavošanas laiku. Karstas masas pagatavošanas programmas gadījumā ņemiet vērā, ka norādītajā laikā nav iekļauts nepieciešamais uzsildīšanas laiks, kas var atšķirties atkarībā no sākotnējās temperatūras un sastāvdaļu daudzuma (no 5 līdz 15 minūtēm).

- Nospiediet pogu „Start/Stop” (ledarbināt / apturēt). Pēc tam ierīce sāks darboties automātiski.
- Uzsildīšanas laikā, gatavojot karstu masu, displejā ir redzams uzsildīšanas simbols.

Piemēram:



tiklīdz beidzas uzsildīšanas posms, sākas produktu apstrādes atskaites laiks.

- Produktu apstrādes beigās blenderis automātiski apstāsies. Ierīcē 5 reizes atskanēs signāls.
- Produktu apstrādes cikla laikā blenderēšanu var apturēt:
 - 1 minūtes laikā, nospiežot pogu „Start/Stop” (ledarbināt / apturēt);
 - vairāk nekā 1 minūtes laikā, nospiežot un pieturot pogu „Start/Stop” (ledarbināt / apturēt) 3 sekundes.
- Lai blenderēšanas laikā pievienotu sastāvdaļas, izņemiet no vāka (B) mazo vāciņu (A) un ievietojiet sastāvdaļas caur padeves atveri. Produkti var izšļakstīties.

UZMANĪBU! Karstas masas pagatavošanas laikā ieteicams nepievienot sastāvdaļas. (Izšļakstīšanās risks.) Karstas masas pagatavošanas laikā nenoņemiet mazo vāciņu (A) no vāka (B). Masa var pārlīt pāri malām un jūs varat applaucēties.



• Lietojot blenderi, nekratiet motora nodalījumu vai krūzi.

UZMANĪBU! Pēc vienas programmas cikla, jo īpaši pēc gara produktu apstrādes darba cikla, ļaujiet blenderim atdzist uz 5 minūtēm pirms turpiniet to lietot.



8 programmas:

Šīs programmas ir iepriekš iestatītas, pamatojoties uz standarta iestatījumiem. Jūsu ērtībai manuālie iestatījumi ļauj papildus izmantot uzsildīšanas / blenderēšanas funkciju.



Karstas masas pagatavošanas programmas: zupa, kompots, biezenis, karstā mērce, daudzgraudu piena biezputra.

 Zupa soup	600 g ķirbju, 120 g kartupeļu, 80 g sīpolu, 600 g ūdens.	Izvēlieties „Soup” (Zupas) programmu. Nospiediet pogu „Start/Stop” (ledarbināt / apturēt)
 Kompots Compote	700 g „Golden” šķirnes ābolu, 50 g ūdens.	Izvēlieties „Compote” (Kompota) programmu. Nospiediet pogu „Start/Stop” (ledarbināt / apturēt)
 Biezenis Coulis	60 g citronu sulas, 100 g cukura, 250 g melleņu, 250 g zemeņu.	Izvēlieties „Coulis” (Biezeņa) programmu. Nospiediet pogu „Start/Stop” (ledarbināt / apturēt)
 Karstā mērce Hot sauce	500 g piena, 45 g sviesta, 45 g muskatrieksta pulvera (1 šķipsniņa)	Izvēlieties „Hot soup” (Karstās zupas) programmu. Nospiediet pogu „Start/Stop” (ledarbināt / apturēt)
 Daudzgraudu piena biezputra Multigrain milk	100 g mandeļu, 1 L ūdens. Atlasīt	Izvēlieties „Multigrain milk” (Daudzgraudu piena biezputras) programmu. Nospiediet pogu „Start/Stop” (ledarbināt / apturēt)

Aukstas masas pagatavošanas programmas: ledus smalcināšana, zaļais smūtijs, piena kokteilis

 Ledus smalcināšana	8x ledus gabaliņš 30x30x40 mm	Izvēlieties „Ice crush” (Ledus smalcināšanas) programmu
 Zaļais smūtijs	200 g gurķu, 2 kivi, 150 g ananāsu, 60 g kāpostu, 50 g svaigu spinātu lapu, 50 g seleriju kātu, 100 g ūdens	Izvēlieties „Green smoothie” (Zaļā smūtijs) programmu
 Piena kokteilis	100 g vaniļas saldējuma, 1 banāns, 25 cl piena	Izvēlieties „Milk shake” (Piena kokteilis) programmu

MANUĀLĀS FUNKCIJAS:

- 
„Pulse” (Pulsēt): lai ļautu ierīcei darboties dažas sekundes, nospiediet Pulsēšanas/ tīrīšanas pogu. Lai šo funkciju apturētu, atļaidiet pogu. Spiediet Pulsēšanas / tīrīšanas pogu tik bieži, cik tas ir nepieciešams.
- 
„Clean” (tīrīšana): ļauj ar impulsiem iztīrīt ierīci, izmantojot ziepju ūdeni. Nospiediet un pieturiet pogu „Pulse/Clean” (Pulsēšana / tīrīšana), līdz ekrānā ir redzams „H” burts (maksimālais ātrums). Lai pabeigtu, atļaidiet pogu, kas pēc 15 līdz 30 sekundēm pārtrauks tīrīšanas secību.

Darbības laiks nedrīkst pārsniegt 3 minūtes.

- 
„Blend/Pause” (Blenderēt / pauzēt): ļauj brīvi regulēt blenderēšanas veidu. Nospiediet pogu „Blend/Pause” (Blenderēt / pauzēt), ekrānā būs redzams cipars „5”, taču, pagriežot programmu selektoru (I), blenderēšanas ātrumu var izvēlēties diapazonā no 1 līdz 9. Burts „H” apzīmē maksimālo ātrumu. Pēc tam nospiediet pogu „Start/Stop” (ledarbināt / apturēt). Apstrādes cikla laiku var iestatīt, pagriežot programmas selektoru robežās starp 10 sekundēm un 3 minūtēm. Ekrānā būs redzams atlikušais laiks. Uzgaidiet, līdz blenderis automātiski apstājas. Ierīcē 5 reizes atskanēs signāls.

Produktu apstrādes cikla laikā blenderēšanu var apturēt:

- 1 minūtes laikā, nospiežot pogu „Start/Stop” (ledarbināt / apturēt);
- vairāk nekā 1 minūšu laikā, nospiežot un pieturot pogu „Start/Stop” (ledarbināt / atcelt) 3 sekundes.

- 
Uzsildīšana : ļauj brīvi regulēt uzsildīšanas procesu. Nospiediet pogu „Heat” (Uzsildīšana), ekrānā būs redzams cipars „60”, taču, pagriežot programmu selektoru (I), uzsildīšanas temperatūru var izvēlēties diapazonā no 40° līdz 100°. Pēc tam nospiediet pogu „Start/Stop” (ledarbināt / apturēt). Apstrādes cikla laiku var iestatīt, pagriežot programmas selektoru robežās starp 5 un 90 minūtēm. Ekrānā būs redzams atlikušais laiks. Uzgaidiet, līdz blenderis automātiski apstājas. Ierīcē 5 reizes atskanēs signāls.

Produktu apstrādes cikla laikā blenderēšanu var apturēt:

- 1 minūtes laikā, nospiežot pogu „Start/Stop” (ledarbināt / apturēt);
- vairāk nekā 1 minūtes laikā, nospiežot un pieturot pogu „Start/Stop” (ledarbināt / apturēt) 3 sekundes.

CITAS FUNKCIJAS

-  „Start/Stop” (ledarbināt / apturēt): nospiežot šo pogu, jūs varat apturēt jebkuru blenderēšanas vai uzsildīšanas programmu pirms programmas beigām. Produktu apstrādes cikla laikā blenderēšanu var apturēt:
 - 1 minūtes laikā, nospiežot pogu „Start/Stop” (ledarbināt / apturēt);
 - vairāk nekā 1 minūtes laikā, nospiežot un pieturot pogu „Start/Stop” (ledarbināt / apturēt) 3 sekundes.

Aizsardzība pret pārslodzi

- Tīrīce ir aprīkota ar aizsardzību pret pārslodzi. Tādējādi pārslodzes gadījumā neradīsies motora bojājumi.

Ja, lietojot ierīci, tā izslēdzas, rīkojieties šādi:

- izslēdziet ierīci ar ieslēgšanas / izslēgšanas pogu, atvienojiet no elektrotīkla un ļaujiet ierīcei atdzist apt. 15–20 minūtes;
- pieslēdziet ierīci elektrotīklam un atsāciet blenderēšanu.

TĪRĪŠANA

- Iztīriet krūzi uzreiz pēc lietošanas.
- Lai atvieglotu tīrīšanu, varat izmantot pogu „Pulse/Clean” (Pulsēšana / tīrīšana):
 - ielejiet krūzē 150 ml ūdens un pievienojiet vienu pilienu mazgāšanas līdzekļa. Nospiediet pogu „Pulse/Clean” (Pulsēšana / tīrīšana).

Pārāk daudz pievienota mazgāšanas līdzekļa rada vairāk putu, un līdz ar to var pārplūst pāri malām. Krūzes tīrīšanas beigās izmantojiet sūkli.

- Izskalojiet zem tekoša ūdens krūzi no iekšpuses un vāku.
 - Ja krūzes uzkarusī daļa ir kļuvusi ļoti netīra, iepildiet krūzē ūdeni ar trauku mazgāšanas līdzekli un atstājiet to uz dažām stundām, tas atvieglos tīrīšanu.
- Motora nodalījuma (E) tīrīšanai izmantojiet mitru sūkli. Rūpīgi nosusiniet.
- Noņemamās daļas (vāku, vāciņu, nesošo blīvi, blīvi, mērtrauciņu) var notīrīt ar sūkli un karstu ziepjūdeni. Lai iztīrītu krūzi no iekšpuses, varat izmantot arī birstīti.

Uzmanību!

- Iztukšojiet krūzi, jo tā nav paredzēta ēdiena uzglabāšanai ledusskapī vai saldētavā.
- Lai notīrītu motora nodalījuma un krūzes ārpusi, izmantojiet mitru drānu.
- Nemērciet ierīci ūdenī (ne motora nodalījumam, nedz arī krūzes pamatni). Nekad neturiet motora nodalījumu (E) zem tekoša ūdens.
- Krūzi, vāciņu un noņemamo silikona blīvi nedrīkst mazgāt trauku mazgājamā mašīnā.

KĀ RĪKOTIES, JA IERĪCE NEDARBOJAS?

Problēma	Cēlonis	Risinājums
Ierīce nedarbojas.	Nav iesprausta kontaktdakša.	Pieslēdziet ierīci elektrotīklam, kura sprieguma parametri atbilst ierīces datu plāksnīte norādītajiem.
	Blendera krūze nav novietota pareizi uz motora nodalījuma vai arī krūze un vāks ir uzlikti pareizi, taču nav nofiksēti uz motora nodalījuma.	Pārbaudiet, vai blendera krūze un vāks uz motora nodalījuma ir novietoti pareizi, kā minēts norādījumos.
	Nereāģē ierīce, tastatūra vai programma	Atvienojiet ierīci no elektrotīkla, uzgaidiet 1 minūti un atkal pieslēdziet elektrotīklam.
	Ja ierīce pārkaršusi:	izslēdziet ierīci ar ieslēgšanas / izslēgšanas pogu, atvienojiet no elektrotīkla un ļaujiet ierīcei atdzist apt. 15–20 minūtes.
Lietošanas laikā ierīce pārstāj darboties.	Pārslodze vai pārkaršana:	- izslēdziet ierīci ar ieslēgšanas / izslēgšanas pogu, atvienojiet no elektrotīkla un ļaujiet ierīcei atdzist apt. 15–20 minūtes. - Pieslēdziet ierīci elektrotīklam un atsāciet blenderēšanu.
Pārmērīgas vibrācijas	Izstrādājums neatrodas uz līdzenas virsmas.	Novietojiet ierīci uz līdzenas virsmas.
	Pārāk daudz sastāvdaļu.	Iepildiet mazāk sastāvdaļu.
	Trūkst silikona blīves(D) vai tā nav novietota pareizi.	Novietojiet silikona blīvi uz motora nodalījuma pareizi.
Noplūde no vāka vai pāri malām.	Pārāk daudz sastāvdaļu.	Iepildiet mazāk sastāvdaļu.
	Vāks nav pareizi uzlikts.	Novietojiet vāku uz blendera krūzes pareizi.
Noplūde maisītāja krūzes apakšdaļā.	Ierīce vairs nav ūdensdroša.	Uzmanību! Asmeņus nevar noņemt. Sazinieties ar klientu apkalpošanas centru; skatiet informāciju garantijas dokumentā.
Asmeņi griežas ar grūtībām.	Pārāk lieli vai pārāk cieti produktu gabali.	Sagrieziet sastāvdaļu gabalus sīkāk, vai arī iepildiet tos mazākā daudzumā.
	Blenderī esošais šķidrums ir pārāk karsts, radot silikona blīves bojājumus.	Sazinieties ar klientu apkalpošanas centru; skatīt kontaktinformāciju garantijas dokumentā.

Problēma	Cēlonis	Risinājums
Pārtikas pagatavošanas problēma.	Pārtika nav pietiekami pagatavota vai / tā ir pārvārīta:	izmantojiet manuālo funkciju, lai pielāgotu pagatavošanas laiku un uzsildīšanas temperatūru
	Pārtika pielīp pie trauka apakšējās daļas:	izmantojiet manuālo funkciju, lai pielāgotu pagatavošanas laiku un uzsildīšanas temperatūru. Un aplūkojiet tīrīšanas norādes.

Ja ierīce joprojām nedarbojas pareizi, lūdzu, sazinieties ar klientu apkalpošanas centru savā valstī.

PRIETAISO APRAŠYMAS

- A. Dangčio dangtelis
- B. Dangtis
- C. Ašotis
- D. Nuimamas silikoninis tarpiklis
- E. Variklio blokas
- F. Šepetėlis
- G. Ekranas
- H. Sljungimo / išjungimo mygtukas
- I. Programų selektorius
- J. Pulsavimo / plovimo mygtukas
- K. Maišymo / pristabdymo mygtukas
- L. Kaitinimo mygtukas
- M. Matavimo puodelis

ATSARGIAI: šios atsargumo priemonės yra prietaiso dalis. Atidžiai jas perskaitykite prieš pirmą kartą naudodami naują prietaisą. Laikykite tokioje vietoje, kad prireikus galėtumėte rasti ir paskaityti.

Prietaisas įsijungs tik tuo atveju, jeigu ašotis tinkamai uždėtas ant variklio bloko (E) ir dangtis užfiksuotas ant ašočio.

PRIEŠ NAUDOJANT PRIETAISĄ PIRMĄ KARTĄ



- Prieš naudodami prietaisą pirmą kartą, vandeniu ir muilu praplaukite tas dalis, kurios liečiasi su maistu (ašotį, dangtį ir matavimo puodelį).

ATSARGIAI: nemerkite prietaiso į vandenį (nei variklio bloko, nei ašočio pagrindo). Variklio bloko (E) niekada neplaukite tekančio karšto vandens srove. Nuvalykite drėgna šluoste ir kruopščiai nusauskinkite.

Peiliukai yra itin aštrūs ir nenuimami.

- Prieš naudodami prietaisą nuimkite visas pakuotės dalis.

PRIETAISO NAUDOJIMAS

- Pastatykite prietaisą ant lygaus, stabilaus ir karščiui atsparaus paviršiaus, toliau nuo šilumos šaltinių ar vandens pusrų.
- Ant variklio bloko (E) turi būti uždėtas silikoninis tarpiklis (D). Ant variklio bloko tinkamai uždėkite ašotį (C) **(1 ir 2 pav.)**.
- Sudėkite sudedamąsias dalis į surinktą ašotį, neviršydami didžiausio nurodyto lygio:
 -  Iki 1750 ml šaltam patiekalui
 -  Iki 1400 ml karštam patiekalui

AUTOMATINĖ FUNKCIJA

Kaip naudoti:

- Užfiksuokite dangtį ant ašočio, uždėkite dangčio dangtelį ir sukdami užfiksuokite. Prietaisas įsijungs tik tuomet, kai ašotis ir dangtis bus tinkamai įstatyti į savo padėtis.
- Įjunkite trintuvą į elektros lizdą. Prietaisas vieną kartą pypteli ir įsijungia ekranas.
- Prietaisas iš karto pereina į parengties režimą. Šiame režime programų selektoriumi (I) galite pasirinkti programą, pasukdami jį taip, kad užsidegtų atitinkama LED lemputė. Ekране rodoma patiekalo gaminimo trukmė. Atkreipkite dėmesį, kad į karštų patiekalų

- gaminimo trukmę neįskaičiuotas reikalingas įkaitinimo laikas, kuris gali skirtis (nuo 5 iki 15 minučių), priklausomai nuo jūsų ingredientų pradinės temperatūros ir kiekio.
- Paspauskite įjungimo / išjungimo mygtuką: prietaisas pradės veikti automatiškai.
 - Karštų patiekalų įkaitinimo metu ekrane rodoma proceso animacija.

Pavyzdys: 

Pasibaigus įkaitinimo fazei, prasideda patiekalo gaminimo laiko atvirkštinis skaičiavimas.

- APasibaigus patiekalo gaminimo laikui, trintuvus automatiškai sustoja. Prietaisas pypteli 5 kartus.
- Kai prietaisas pradeda veikti, galite programą sustabdyti prieš jai pasibaigiant:
 - per 1 minutę nuo darbo pradžios, paspausdami įjungimo / išjungimo mygtuką;
 - praėjus daugiau nei 1 darbo minutei, įjungimo / išjungimo mygtuką paspausdami ir laikydami nuspaudę 3 sekundes.
- Jei maišymo metu norite pridėti ingredientų (taikoma tik šaltiems patiekalams), nuimkite nuo dangčio (B) dangtelį (A) ir pilkite juos per angą. Saugokitės skysčio purslų.

ATSARGIAI: nepatariame dėti ingredientų karštų patiekalų maišymo metu (skysčio purslų pavojus). Gamindami karštus patiekalus nenuiminėkite dangtelio (A) nuo dangčio (B). Karštas skystis gali nudeginti.





- Kol trintuvus veikia, nekratykite variklio bloko ar ašosio.

ATSARGIAI: po vieno trintuvo veikimo ciklo, ypač po ilgesnės programos (virš 5 minučių), prieš vėl įjungdami leiskite jam 5 minutes atvėsti.



8 programos:

Šios programos yra standartinės. Galite lengvai susikurti papildomas kaitinimo ir maišymo programas, rankiniu būdu keisdami nustatymus.



Karštų patiekalų programos: sriuba, kompotas, vaisių tyrė, karštas padažas, augalinis pienas.

 Sriuba soup	600 g moliūgo, 120 g bulvių, 80 g svogūnų, 600 g vandens.	Pasirinkite Sriubos programą. Paspauskite įjungimo / išjungimo mygtuką.
 Kompotas Compote	700 g obuolių, 50 g vandens.	Pasirinkite Kompoto programą. Paspauskite įjungimo / išjungimo mygtuką.
 Vaisių tyrė Coulis	60 g citrinos sulčių, 100 g cukraus, 250 g šilauogių, 250 g braškių.	Pasirinkite Vaisių tyrės programą. Paspauskite įjungimo / išjungimo mygtuką.
 Karštas padažas Hot sauce	500 g pieno, 45 g sviesto, 45 g miltų, muskato riešutų (1 žiupsnelis).	Pasirinkite Karšto padažo programą. Paspauskite įjungimo / išjungimo mygtuką.
 Augalinis pienas Multigrain milk	100 g migdolų, 1 l vandens.	Pasirinkite Augalinio pieno programą. Paspauskite įjungimo / išjungimo mygtuką.

Šaltų patiekalų programos: trinti ledukai, tirštasis kokteilis, pieno kokteilis.

 Trinti ledukai Ice crush	8 ledukų 30 x 30 x 40 mm kubeliai.	Pasirinkite Trintų ledukų programą.
 Tirštasis kokteilis Green smoothie	200 g agurkų, 2 kiviai, 150 g ananasų, 60 g kopūstų, 50 g šviežių špinatų lapų, 50 g salierų kotų, 100 g vandens.	Pasirinkite Tirštojo kokteilio programą.
 Pieno kokteilis Milk shake	100 g vanilinių ledų, 1 bananas, 250 ml pieno.	Pasirinkite Pieno kokteilio programą.

RANKINĖS FUNKCIJOS

-  **Pulsavimas:** spaudžiokite pulsavimo / plovimo mygtuką, kad prietaisas veiktų tik po kelias sekundes. Norint šią funkciją išjungti, mygtuką reikia atleisti. Spaudžiokite pulsavimo / plovimo mygtuką tiek kartų, kiek reikia.
-  **Plovimas:** prietaisą galima plauti muilo tirpalu. Paspauskite ir laikykite nuspaudę pulsavimo / plovimo mygtuką, kol ekrane atsiras „H“ raidė (maksimalaus greičio simbolis). Atleiskite mygtuką po 15–30 sekundžių, kad užbaigtumėte plovimo procedūrą.

Plauti negalima ilgiau, nei 3 minutes.

-  **Maišymas / pristabdymas:** šiuo mygtuku galima reguliuoti maišymo procesą. Paspaudus maišymo / pristabdymo mygtuką, ekrane atsiranda skaičius „5“; programų selektoriumi (I) galite pasirinkti maišymo greitį nuo 1 iki 9. „H“ yra maksimalus greitis. Po to paspauskite įjungimo / išjungimo mygtuką. Prietaiso veikimo trukmę nuo 10 sekundžių iki 3 minučių galite pasirinkti programų selektoriumi. Likęs programos laikas rodomas ekrane. Palaukite, kol trintuvas automatiškai sustos. Prietaisas pypteli 5 kartus.

Be to, maišymo procesą galite sustabdyti programai dar nepasibaigus:

- per 1 minutę nuo darbo pradžios, paspausdami įjungimo / išjungimo mygtuką;
- praėjus daugiau nei 1 darbo minutei, įjungimo / išjungimo mygtuką paspausdami ir laikydami nuspaudę 3 sekundes.

-  **Kaitinimas:** šiuo mygtuku galima reguliuoti kaitinimo procesą. Paspaudus kaitinimo mygtuką, ekrane atsiranda temperatūros rodmuo „60 °C“, tačiau sukdami programų selektorių (I) galite pasirinkti kitas kaitinimo temperatūras nuo 60 °C iki 100 °C. Po to paspauskite įjungimo / išjungimo mygtuką.

Prietaiso veikimo trukmę nuo 10 minučių iki 90 minučių galite pasirinkti programų selektoriumi.

Likęs programos laikas rodomas ekrane. Palaukite, kol trintuvas automatiškai sustos. Prietaisas pypteli 5 kartus.

Be to, maišymo procesą galite sustabdyti programai dar nepasibaigus:

- per 1 minutę nuo darbo pradžios, paspausdami įjungimo / išjungimo mygtuką;
- praėjus daugiau nei 1 darbo minutei, įjungimo / išjungimo mygtuką paspausdami ir laikydami nuspaudę 3 sekundes.

KITOS FUNKCIJOS



ajungimas / išjungimas: paspaudus šį mygtuką, galima sustabdyti bet kokią maišymo ar kaitinimo programą dar jai automatiškai nepasisibaigus.

Be to, maišymo procesą galite sustabdyti programai dar nepasisibaigus:

- per 1 minutę nuo darbo pradžios, paspausdami įjungimo / išjungimo mygtuką;
- praėjus daugiau nei 1 darbo minutei, įjungimo / išjungimo mygtuką paspausdami ir laikydami nuspaudę 3 sekundes.

Apsauga nuo perkrovos

• Prietaise įrengta apsauga nuo perkrovos. Ji perkrovos atveju apsaugo variklį nuo sugadinimo.

Jei prietaisas darbo metu išsijungė, atlikite šiuos veiksmus:

- Maitinimu įtampos mygtuku išjunkite prietaisą, atjunkite nuo elektros lizdo ir maždaug 15–20 minučių palikite atvėsti.
- Vėl prijunkite prietaisą prie elektros lizdo ir tęskite maišymą.

PLOVIMAS

- Išplaukite ąsotį iš karto po naudojimo.
- Kad būtų lengviau išplauti, galite pasinaudoti pulsavimo / plovimo programos mygtuku:
 - Į ąsotį įpilkite 150 ml vandens ir 1 lašą indų ploviklio. Paspauskite pulsavimo / plovimo mygtuką.

Per daug įpylus indų ploviklio, tirpalas daugiau putoja ir gali persiliesti. ąsotį laikite plauti šveisdami kempinėle.

- Praplaukite ąsočio vidų ir dangtį tekančio vandens srove.
- Jeigu kaitinama ąsočio dalis labai nešvari, ąsotį pripildykite vandens ir indų ploviklio tirpalu ir palikite kelioms valandoms, kad atmirktų.
- Variklio bloką (E) nuvalykite drėgna šluoste. Kruopščiai išdžiovinkite.
- Nuimamas dalis (dangtį, dangtelį, tarpiklius, matavimo puodelį) galima šveisti kempine, pamirkyta vandeniniame muilo tirpale. ąsočio vidų taip pat galima valyti šepetėliu.

Atsargiai:

- **Nepalikite patiekalo ąsotyje, nes jis nėra skirtas maistui laikyti šaldytuve ar šaldiklyje.**
- **Variklio bloką iš išorės ir ąsočio sienelės nuvalykite drėgna šluoste.**
- **Variklio bloko ir ąsočio negalima merkti į vandenį. Variklio bloko (E) negalima plauti tekančio vandens srove.**
- **ąsočio, dangtelio ir nuimamo silikoninio tarpiklio negalima plauti indaplovėje.**

KĄ DARYTI, JEIGU PRIETAISAS NEVEIKIA?

Problemos	Priežastys	Sprendimai
Prietaisas neveikia.	Neprijungtas kištukas	Prijunkite prietaisą prie elektros lizdo, kurio įtampa atitinka prietaiso techninių duomenų plokštelėje nurodytą įtampą.
	Trintuvo ašotis netinkamai uždėtas ant variklio bloko arba ašotis su dangčiu uždėti tinkamai, tačiau neužfiksuoti ant variklio bloko.	Patikrinkite, ar trintuvo ašotis ir dangtis tinkamai pritvirtinti prie variklio bloko, kaip paaiškinta šioje instrukcijoje.
	Programinės įrangos sutrikimo atveju	Ištraukite prietaiso kištuką iš elektros lizdo, palaukite kelias minutes ir po to vėl prijunkite.
	Perkaitimo atveju	Maitinimo įtampos mygtuku prietaisą išjunkite, atjunkite nuo elektros lizdo ir maždaug 15–20 minučių palikite atvėsti.
Prietaisas naudojimo metu nustoja veikti	Perkrova ar perkaitimas	<ul style="list-style-type: none"> – Maitinimo įtampos mygtuku išjunkite prietaisą, atjunkite nuo elektros lizdo ir maždaug 15-20 minučių palikite atvėsti. – Vėl prijunkite prietaisą prie elektros lizdo ir tęskite maišymą.
Per didelę vibraciją	Prietaisas padėtas ant nelygaus paviršiaus.	Pastatykite prietaisą ant plokščio paviršiaus.
	Per didelis sudedamųjų dalių kiekis.	Sumažinkite apdorojamų ingredientų kiekį.
	Nėra silikoninio tarpiklio (D) arba jis neteisingai įdėtas	Ant variklio bloko tinkamai uždėkite silikoninį tarpiklį.
Pro dangtį sunkiasi ar persilieja skystis	Per didelis sudedamųjų dalių kiekis	Sumažinkite apdorojamų ingredientų kiekį.
	Neteisingai uždėtas dangtis	Dangtį tinkamai uždėkite ant trintuvo ašočio.
Pro trintuvo ašočio dugną sunkiasi skystis	Pažeistas prietaiso hermetiškumas	<p>Atsargiai: peiliukai nenusiima.</p> <p>Kreipkitės į klientų aptarnavimo centrą, žr. kontaktinę informaciją garantijos lapelyje.</p>
Peiliukai sunkiai sukasi	Per dideli arba per kieti maisto produktų gabaliukai	Sumažinkite apdorojamų ingredientų dydį arba kiekį.
	Maišomas skystis yra per karštas ir deformavo silikoninį tarpiklį	Kreipkitės į klientų aptarnavimo centrą, žr. kontaktinę informaciją garantijos lapelyje.

Problemos	Priežastys	Sprendimai
Patiekalo ruošimo problema	Maistas neišvirė ar pervirė	Rankiniu būdu sureguliuokite kaitinimo temperatūrą ir trukmę.
	Maistas prikimba prie dugno	Rankiniu būdu sureguliuokite kaitinimo temperatūrą ir trukmę. Taip pat žr. plovimo instrukciją.

Jeigu jūsų prietaisas vis tiek tinkamai neveikia, prašome kreiptis į klientų aptarnavimo centrą savo šalyje.

OPIS URZĄDZENIA

- A. Zatyczka
- B. Przykrywka
- C. Dzbanek
- D. Zdejmowana uszczelka silikonowa
- E. Blok silnika
- F. Szczotka
- G. Wyświetlacz
- H. Przycisk Start/Stop
- I. Pokrętko wyboru programu
- J. Przycisk Praca pulsacyjna/Czyszczenie
- K. Przycisk Miksowanie/Pauza
- L. Przycisk Podgrzewanie
- M. Miarka

OSTROŻNIE: Zasady bezpieczeństwa stanowią część urządzenia. Przed pierwszym użyciem nowego urządzenia należy je uważnie przeczytać. Należy je przechowywać w łatwo dostępnym miejscu w celu ewentualnego użycia w późniejszym terminie.

Urządzenie włączy się tylko pod warunkiem prawidłowego ustawienia dzbanka na bloku silnika (E) i zablokowania przykrywki na dzbanku.



PRZED PIERWSZYM UŻYCIEM URZĄDZENIA

- Przed pierwszym użyciem urządzenia, należy wypłukać części mające kontakt z żywnością (dzbanek, przykrywkę i miarkę) w ciepłej wodzie z dodatkiem płynu do mycia naczyń.

OSTROŻNIE: Nie zanurzać urządzenia w wodzie (ani bloku silnika ani podstawy dzbanka). Bloku silnika (E) nigdy nie należy zanurzać w wodzie ani płucać pod bieżącą wodą. Należy go wyczyścić wilgotną ściereczką i dokładnie wytrzeć do sucha. **Ostrza są bardzo ostre i nie da się ich wyjąć.**

- Przed włączeniem urządzenia należy upewnić się, że z urządzenia wyjęte zostały wszystkie elementy opakowania.

UŻYWANIE URZĄDZENIA

- Ustawić urządzenie na płaskiej i stabilnej powierzchni odpornej na wysokie temperatury, z dala od źródeł wysokich temperatur i chlapiącej wody.
- Upewnić się, że na bloku silnika (E) jest założona silikonowa uszczelka (D). Prawidłowo umieścić dzbanek (C) na bloku silnika – **patrz rys. 1 i 2.**
- Włożyć składniki do zamontowanego dzbanka, ale tak, aby nie przekroczyć oznaczenia poziomu maksymalnego:
 -  maks. 1750 ml w przypadku mieszanin zimnych
 -  maks. 1400 ml w przypadku mieszanin gorących

FUNKCJA AUTOMATYCZNA:

Sposób użycia:

- Założyć przykrywkę na dzbanek, założyć zatyczkę na przykrywkę i przekręcić ją, aby ją zablokować. Urządzenie włączy się tylko pod warunkiem, że dzbanek i przykrywka będą prawidłowo założone.
- Podłączyć blender do prądu (włożyć wtyczkę do kontaktu). Rozlegnie się sygnał dźwiękowy i zaświeci się wyświetlacz.
- Urządzenie przejdzie natychmiast w tryb gotowości. Na tym etapie można wybrać program: wystarczy przekręcić pokrętko wyboru programu (I) do oporu w prawo. Kontrolka LED zapala

się na wybranym programie. Na wyświetlaczu wyświetlana jest informacja o czasie wykonywania przepisu. W przypadku programów na gorąco, należy pamiętać, że podawany czas nie uwzględnia czasu nagrzewania wstępnego, który może się zmieniać w zależności od temperatury początkowej i ilości składników (od 5 do 15 minut).

- Nacisnąć przycisk Start/Stop. Urządzenie włączy się i zacznie automatycznie pracować.
- Na wyświetlaczu wyświetlana jest animacja dotycząca nagrzewania wstępnego, czasu grzania i czasu w przepisach na gorąco.

Przykład: 

Po zakończeniu fazy nagrzewania wstępnego, rozpoczyna się odliczanie czasu przygotowywania przepisu.

- Na końcu przepisu blender wyłączy się automatycznie. Rozlegnie się 5-krotny sygnał dźwiękowy.
- Blender można też zatrzymać w czasie cyklu:

- w ciągu 1 minuty od rozpoczęcia pracy wystarczy nacisnąć przycisk Start/Stop
- po ponad 1 minucie pracy, przycisk Start/Stop należy nacisnąć i przytrzymać przez 3 sekundy

- Aby dodać składniki podczas miksowania produktów przygotowywanych na zimno, należy zdjąć zatyczkę (A) z przykrywki (B) i nałożyć składniki przez otwór do nakładania. Uwaga na ryzyko chłapania.

OSTROŻNIE: Zalecamy, aby nie dodawać składników podczas miksowania produktów przygotowywanych na gorąco (ryzyko chłapania). W czasie przygotowywania produktów na gorąco nie należy zdejmować zatyczki (A) z przykrywki (B). Zatyczka może się nagrzać do wysokiej temperatury i spowodować oparzenia.





- Podczas używania blendera nie należy potrząsać blokiem silnika ani dzbankiem.

OSTROŻNIE: Po wykonaniu w blenderze programu, zwłaszcza wg długiego przepisu, przed ponownym włączeniem, należy pozwolić, aby blender odczekał przez co najmniej 5 minut.



8 programów:

Powyższe standardowe programy są zdefiniowane fabrycznie. Dzięki możliwości pracy ręcznej, użytkownik może dowolnie zwiększać temperaturę grzania i czas miksowania, odpowiednio do swoich potrzeb.

Programy na gorąco: Zupa, Kompot, Coulis, Sos na gorąco, Mleko wielozziarniste.

 soup Zupa	600 g dyni, 120 g ziemniaków, 80 g cebuli, 600 g wody.	Wybrać program Zupa Nacisnąć przycisk Start/Stop
 Compote Kompot	700 g jabłek goldenów, 50 g wody.	Wybrać program Kompot Nacisnąć przycisk Start/Stop
 Coulis Coulis	60 g soku z cytryny, 100 g cukru, 250 g jagód, 250 g truskawek.	Wybrać program Coulis Nacisnąć przycisk Start/Stop
 Hot sauce Sos na gorąco	500 g mleka, 45 g masła, 45 g sproszkowanej gałki muszkatołowej (1 szczypta).	Wybrać program Sos na gorąco Nacisnąć przycisk Start/Stop
 Multigrain milk Mleko wielozziarniste	100 g migdałów, 1 l wody.	Wybrać program Mleko wielozziarniste Nacisnąć przycisk Start/Stop

Programy na zimno: Kruszenie lodu, Zielone smoothie, Koktajl mleczny,

 Ice crush	Kruszenie lodu	8 kostek lodu 30x30x40 mm	Wybrać program Kruszenie lodu
 Green smoothie	Zielone smoothie	200 g ogórka, 2 kiwi, 150 g ananasa, 60 g kapusty, 50 g świeżych liści szpinaku, 50 g selera naciowego, 100 g wody	Wybrać program Zielone smoothie
 Milk shake	Koktajl mleczny	100 g lodów waniliowych, 1 banan, 25 cl mleka	Wybrać program Koktajl mleczny

FUNKCJE RĘCZNE:

-  **Praca pulsacyjna:** Przycisku Praca pulsacyjna/Czyszczenie zaleca się używać wtedy, gdy urządzenie ma pracować tylko przez kilka sekund. Aby wyłączyć, wystarczy puścić przycisk. Przycisk Praca pulsacyjna/Czyszczenie należy naciskać tak często jak potrzeba.
- Czyszczenie:** pozwala pulsacyjnie wyczyścić urządzenie wodą z płynem do mycia naczyń. Należy nacisnąć i przytrzymać przycisk Praca pulsacyjna/Czyszczenie, aż na wyświetlaczu pojawi się litera „H” (prędkość maksymalna). Aby zakończyć cykl czyszczenia, po 15-30 sekundach należy puścić przycisk, aby zatrzymać.

Czas pracy w tym trybie nie może przekroczyć 3 minut.

-  **Miksowanie/Pauza:** pozwala dowolnie sterować tym, w jaki sposób ma się odbywać miksowanie. Nacisnąć i przytrzymać przycisk Miksowanie/Pauza, na wyświetlaczu wyświetlana jest cyfra „5”, ale prędkość miksowania można wybrać w zakresie od 1 do 9 – w tym celu należy przekręcić pokrętko wyboru programu (I). Litera: „H” oznacza prędkość maksymalną. Następnie nacisnąć przycisk Start/Stop. Czas pracy można ustawić w zakresie od 10 sekund do 3 minut pokrętkiem wyboru programu. Na wyświetlaczu wyświetlany jest czas pozostały do zakończenia. Odczekać aż blender zatrzyma się automatycznie. Rozlegnie się 5-krotny sygnał dźwiękowy.

Blender można też zatrzymać w czasie cyklu:

- w ciągu 1 minuty od rozpoczęcia pracy wystarczy nacisnąć przycisk Start/Stop

- po ponad 1 minucie pracy, przycisk Start/Stop należy nacisnąć i przytrzymać przez 3 sekundy

-  **Podgrzewanie:** pozwala dowolnie sterować tym, w jaki sposób ma się odbywać podgrzewanie. Nacisnąć przycisk podgrzewania, na wyświetlaczu wyświetlana jest cyfra „60”, ale temperaturę podgrzewania można wybrać w zakresie od 40° do 100° – w tym celu należy przekręcić pokrętko wyboru programu (I). Następnie nacisnąć przycisk Start/Stop. Czas pracy można ustawić w zakresie od 5 sekund do 90 minut pokrętkiem wyboru programu.

Na wyświetlaczu wyświetlany jest czas pozostały do zakończenia. Odczekać aż blender zatrzyma się automatycznie. Rozlegnie się 5-krotny sygnał dźwiękowy.

Blender można też zatrzymać w czasie cyklu:

- w ciągu 1 minuty od rozpoczęcia pracy wystarczy nacisnąć przycisk Start/Stop

- po ponad 1 minucie pracy, przycisk Start/Stop należy nacisnąć i przytrzymać przez 3 sekundy

POZOSTAŁE FUNKCJE

-  **Start/Stop:** naciśnięcie tego przycisku pozwala zatrzymać każdy program miksowania lub grzania przed jego samoczynnym zakończeniem. Blender można też zatrzymać w czasie cyklu:
 - w ciągu 1 minuty od rozpoczęcia pracy wystarczy nacisnąć przycisk Start/Stop
 - po ponad 1 minucie pracy, przycisk Start/Stop należy nacisnąć i przytrzymać przez 3 sekundy

Zabezpieczenie przed przeciążeniem

- Urządzenie jest wyposażone w zabezpieczenie przed przeciążeniem. Zabezpieczenie to zapobiega uszkodzeniu silnika wskutek przeciążenia. Jeżeli urządzenie wyłączy się w czasie pracy, należy postępować w następujący sposób:
 - Wyłączyć urządzenie przyciskiem zasilania, wyjąć wtyczkę z kontaktu i pozostawić urządzenie, aby ostygło przez ok. 15-20 minut.
 - Ponownie podłączyć urządzenie do zasilania i wznowić miksowanie.

CZYSZCZENIE

- Dzbaneq należy czyścić natychmiast po użyciu.
 - Aby go łatwo wyczyścić, można użyć przycisku Praca pulsacyjna/Czyszczenie:
 - Włąć do dzbanka 150 ml wody i dodać 1 kroplę płynu do mycia naczyń. Nacisnąć przycisk Praca pulsacyjna/Czyszczenie.
- Nadmiar płynu do mycia naczyń powoduje tworzenie się większej ilości piany, co może doprowadzić do jej przelania się na zewnątrz. Czyszczenie dzbanka należy dokończyć gąbką.
- Wypłukać dzbanek i przykrywkę od środka pod bieżącą wodą.
 - Jeśli część podgrzewana dzbanka bardzo się zabrudzi, należy napełnić dzbanek wodą z dodatkiem płynu do mycia naczyń i zostawić na kilka godzin, aby odmaknąć – pomoże to w czyszczeniu.
 - Do czyszczenia bloku silnika (E) należy używać wilgotnej ściereczki. Starannie wysuszyć.
 - Części zdejmowane (przykrywka, zatyczka, uszczelki, miarka) można myć gąbką i gorącą wodą z dodatkiem płynu do mycia naczyń. W celu wyczyszczenia dzbanka od środka można też użyć szcotki.

Uwaga:

- **Wyłąć zawartość dzbanka, dzbanek nie został zaprojektowany do przechowywania produktów spożywczych w lodówce lub zamrażarce.**
- **Do czyszczenia od zewnątrz modułu silnika i ścianek dzbanka należy używać wilgotnej ściereczki.**
- **Nie zanurzać urządzenia w wodzie (ani bloku silnika ani podstawy dzbanka). Bloku silnika (E) nigdy nie płucać pod bieżącą wodą.**
- **Dzbanka, zatyczki i zdejmowanej silikonowej uszczelki nie wolno myć w zmywarce.**

CO ZROBIĆ, GDY URZĄDZENIE NIE DZIAŁA?

Problemy	Przyczyny	Rozwiązania
Urządzenie nie działa	Wtyczka nie jest podłączona.	Podłączyć urządzenie do kontaktu o napięciu takim jak podane na tabliczce znamionowej urządzenia.
	Dzbanek blendera nie jest ustawiony w prawidłowej pozycji na bloku silnika lub dzbanek i przykrywka są prawidłowo ustawione na miejscu, ale nie są zablokowane na bloku silnika.	Sprawdzić, czy dzbanek blendera i przykrywka są ustawione na bloku silnika w prawidłowej pozycji, tak jak jest to opisane w instrukcji.
	Nie odpowiada urządzenie, klawiatura lub program	Wyjąć wtyczkę przewodu zasilającego z kontaktu, odczekać 1 minutę i ponownie podłączyć urządzenie do zasilania.
	W przypadku przegrzania	Wyłączyć urządzenie przyciskiem zasilania, wyjąć wtyczkę z kontaktu i pozostawić urządzenie, aby ostygło przez ok. 15-20 minut.
Urządzenie wyłączyło się w czasie użytkowania	Przeciążenie lub przegrzanie	<ul style="list-style-type: none"> - Wyłączyć urządzenie przyciskiem zasilania, wyjąć wtyczkę z kontaktu i pozostawić urządzenie, aby ostygło przez ok. 15-20 minut. - Ponownie podłączyć urządzenie do zasilania i wznowić miksowanie.
Nadmierne drgania	Urządzenie nie stoi na płaskiej powierzchni.	Ustawić urządzenie na płaskiej powierzchni.
	Zbyt dużo składników.	Zmniejszyć ilość włożonych składników.
	Brak silikonowej uszczelki (D) lub uszczelka jest założona nieprawidłowo.	Założyć uszczelkę silikonową w prawidłowej pozycji na bloku silnika.
Wyciek spod przykrywki lub przelewanie się przez przykrywkę	Zbyt dużo składników.	Zmniejszyć ilość włożonych składników.
	Przykrywka nie jest poprawnie założona.	Poprawnie założyć przykrywkę na dzbanek blendera.
Wyciek spod dzbanka blendera	Rozszczelnienie urządzenia.	Ostrożnie: ostrza są niewymienne. Skontaktować się z działem obsługi klienta, patrz informacje kontaktowe w ulotce dotyczącej gwarancji.

Problemy	Przyczyny	Rozwiązania
Ostrza trudno się kręcą	Kawałki artykułów spożywczych są zbyt duże lub zbyt twarde.	Zmniejszyć wielkość lub ilość włożonych składników.
	Miksowany płyn jest zbyt gorący, a uszczelka silikonowa może być odkształcona.	Skontaktować się z serwisem obsługi klienta, patrz dane kontaktowe w ulotce gwarancyjnej.
Problem z gotowaniem	Produkty są niedogotowane lub rozgotowane	Użyć trybu ręcznego, aby dobrać odpowiedni czas i temperaturę podgrzewania
	Produkty przywierają do dna	Użyć trybu ręcznego, aby dobrać odpowiedni czas i temperaturę podgrzewania. Patrz także instrukcja czyszczenia

If your appliance is still not running properly, please contact the customer service department for your country.

BESCHRIJVING VAN HET APPARAAT

- | | |
|--------------------------------|-----------------------|
| A. Dop | H. Start/Stop knop |
| B. Deksel | I. Programmakiezer |
| C. Kan | J. Puls/Reinigen knop |
| D. Afneembare silicone pakking | K. Mengen/Pauze knop |
| E. Motoreenheid | L. Verwarmen knop |
| F. Borstel | M. Maatbeker |
| G. Scherm | |

OPGELET: De veiligheidsmaatregelen maken deel uit van het apparaat. Lees ze zorgvuldig door voordat u uw nieuw apparaat in gebruik neemt. Bewaar de gebruiksaanwijzing op een veilige plaats voor latere raadpleging.

Het apparaat werkt alleen wanneer de kan juist op de motoreenheid (E) is aangebracht en het deksel op de kan is vastgemaakt.

VOOR INGEBRUIKNAME VAN UW APPARAAT

- Voordat u uw apparaat voor de eerste keer gebruikt, was de onderdelen die met voedsel in aanraking komen (kan, deksel en maatbeker) in een warm sopje.

OPGELET: Dompel het apparaat niet in water (noch de motoreenheid, noch het voetstuk van de kan). Was de motoreenheid (E) nooit onder stromend water. Reinig met een vochtige doek en veeg vervolgens voorzichtig droog.

De messen zijn vlijmscherp en niet afneembaar.

- Zorg dat alle verpakkingsmateriaal is verwijderd voordat u het apparaat gebruikt.

UW APPARAAT GEBRUIKEN

- Plaats het apparaat op een vlak, stabiel en warmtebestendig oppervlak, uit de buurt van warmtebronnen of gespetter.
- Zorg dat de silicone pakking (D) op de juiste plaats op de motoreenheid (E) is aangebracht. Maak de kan (C) op een juiste manier vast aan de motoreenheid **Fig. 1 en 2**.
- Doe de ingrediënten in de in elkaar gezette kan zonder het aangegeven maximum niveau te overschrijden:

-  1750 ml voor koude bereidingen

-  1400 ml voor warme bereidingen

AUTOMATISCHE FUNCTIE:

Gebruikswijze:

- Maak het deksel vast op de kan. Breng de dop op het deksel aan en draai om het vast te zetten. Het apparaat start alleen wanneer de kan en het deksel op een juiste manier zijn vastgemaakt.
- Steek de stekker in het stopcontact. U hoort een geluidssignaal en het scherm wordt verlicht.
- Het product gaat onmiddellijk in stand-by. Selecteer vervolgens een programma door aan de programmakiezer (I) te draaien. De LED van het gekozen programma brandt. De bereidingstijd voor het recept wordt op het scherm weergegeven. Opgelet, de aangegeven tijd bij warme

programma's houdt geen rekening met de nodige voorverwarmingstijd. Deze is afhankelijk van de initiële temperatuur en hoeveelheid van uw ingrediënten (tussen 5 en 15 minuten).

- Druk op de Start/Stop knop. Het apparaat wordt automatisch ingeschakeld.
- Een verwarmingsanimatie verschijnt op het scherm tijdens de voorverwarmingstijd voor warme recepten.

Voorbeeld:



Aan het einde van de voorverwarmingsfase start automatisch het aftellen van de kooktijd van het recept.

- De blender stopt automatisch aan het einde van het recept. U hoort vervolgens 5 geluidssignalen.
- U kunt de blender tevens binnen de cyclus uitschakelen:
 - binnen de 1 minuut na inschakeling, druk op de start/stop knop
 - na meer dan 1 minuut na inschakeling, druk gedurende langer dan 3 seconden op de start/stop knop
- Om ingrediënten tijdens het mengen van koude bereidingen toe te voegen, verwijder de dop (A) van het deksel (B) en voeg de ingrediënten via het gat toe. Let op voor gespetter.

OPGELET: We bevelen aan om tijdens het mengen van warme bereidingen geen ingrediënten toe te voegen. (Gevaar op gespetter) Verwijder de dop (A) tijdens het mengen van warme bereidingen niet van het deksel (B). Hoge temperaturen kunnen worden bereikt, wat tot brandwonden kan leiden.





- Schud de motoreenheid of de kan niet wanneer de blender in werking is.

OPGELET: Na het beëindigen van een programma, in het bijzonder na een lang recept, wacht minstens 5 minuten voordat u de blender opnieuw inschakelt.



8 programma's:

Deze programma's zijn reeds op een standaard waarde ingesteld. U kunt de verwarmings-/menginstelling handmatig naar wens aanpassen.

Warme programma's: Soep, Compote, Coulis, Warme saus, Multigranen.

 Soep	600g pompoen, 120g aardappelen, 80g ui, 600g water.	Selecteer het programma Soup (Soep) Druk op de Start/Stop knop
 Compote	700g appels, 50g water.	Selecteer het programma Compote Druk op de Start/Stop knop
 Coulis	60g citroensap, 100g suiker, 250g bosbessen, 250g aardbeien.	Selecteer het programma Coulis Druk op de Start/Stop knop
 Hot sauce Warme saus	500g melk, 45g boter, 45g bloem, nootmuskaat (1 snuifje)	Selecteer het programma Hot sauce (Warme saus) Druk op de Start/Stop knop
 Multigrain milk Multigranen	100g amandelen, 1L water.	Selecteer het programma Multi grain (Multigranen) Druk op de Start/Stop knop

Koude programma's: IJsgruis, Groene smoothie, Milkshake,

 IJsgruis Ice crush	8x ijsblokjes 30x30x40 mm	Selecteer het programma Ice crush (IJsgruis) Druk op de Start/Stop knop
 Groene smoothie Green smoothie	200g komkommer, 2 kiwi, 150g ananas, 60g kool, 50g verse spinaziebladeren, 50g selderijstengels, 100g water	Selecteer het programma Green smoothie (Groene smoothie) Druk op de Start/Stop knop
 Milkshake Milk shake	100g vanilleroomijs, 1 banaan, 25cl melk	Selecteer het programma Milkshake Druk op de Start/Stop knop

HANDMATIGE FUNCTIES:

-  **Puls:** Druk op Puls/Reinigen knop om het apparaat gedurende slechts enkele seconden per keer in te schakelen. Om te stoppen, laat de knop los. Druk op de Puls/Reinigen knop zo vaak als nodig.

-  **Reinigen:** om uw apparaat met zeepwater te reinigen. Druk en houd de Puls/Reinigen knop ingedrukt totdat de letter H (maximum snelheid) op het scherm verschijnt. Laat de knop na 15 tot 30 seconden los voor een volledige reinigingscyclus.

Gebruik deze functie niet langer dan 3 minuten.

-  **Mengen/Pauze:** om de ingrediënten naar wens te mengen. Druk op de Mengen/Pauze knop, het scherm geeft "5" weer. U kunt de mengsnelheid echter instellen tussen 1 en 9 door aan de programmakiezer (I) te draaien. "H" is de maximum snelheid. Druk vervolgens op de Start/Stop knop. U kunt een werkingstijd tussen 10 seconden en 3 minuten instellen door aan de programmakiezer te draaien. De resterende tijd wordt op het scherm weergegeven. Wacht totdat de blender automatisch stopt. U hoort vervolgens 5 geluidssignalen.

U kunt de blender tevens binnen de cyclus uitschakelen:

- binnen de 1 minuut na inschakeling, druk op de start/stop knop
- na meer dan 1 minuut na inschakeling, druk gedurende langer dan 3 seconden op de Start/Stop knop.

-  **Verwarmen:** om de ingrediënten naar wens te verwarmen. Druk op de Verwarmen knop, het scherm geeft "60" weer. U kunt de temperatuur echter instellen tussen 40° en 100° door aan de programmakiezer (I) te draaien. Druk vervolgens op de Start/Stop knop. U kunt een werkingstijd tussen 5 minuten en 90 minuten instellen door aan de programmakiezer te draaien.

De resterende tijd wordt op het scherm weergegeven. Wacht totdat de blender automatisch stopt. U hoort vervolgens 5 geluidssignalen.

U kunt de blender tevens binnen de cyclus uitschakelen:

- binnen de 1 minuut na inschakeling, druk op de start/stop knop
- na meer dan 1 minuut na inschakeling, druk gedurende langer dan 3 seconden op de start/stop knop.

OVERIGE FUNCTIES

-  **Start/Stop** : Druk op deze knop om een meng- of verwarmingsprogramma voor het einde van de cyclus te stoppen.
U kunt de blender tevens binnen de cyclus uitschakelen:
 - binnen de 1 minuut na inschakeling, druk op de start/stop knop
 - na meer dan 1 minuut na inschakeling, druk gedurende langer dan 3 seconden op de start/stop knop.

Bescherming tegen overbelasting

- Het apparaat is uitgerust met een beveiliging tegen overbelasting. Dit vermijdt dat de motor tijdens een overbelasting wordt beschadigd.

Als het apparaat tijdens de werking wordt uitgeschakeld, doe het volgende:

- Schakel het apparaat uit met de aan/uit knop, haal de stekker uit het stopcontact en laat het gedurende 15-20 minuten afkoelen.
- Steek de stekker opnieuw in het stopcontact en schakel de blender in.

REINIGING

- Reinig de kan onmiddellijk na gebruik.
- Voor een eenvoudige reiniging, gebruik de Puls/Reinigen knop:
 - Doe 150ml water en 1 druppel afwasmiddel in de kan. Druk op de Puls/Reinigen knop.

Gebruik niet te veel afwasmiddel om overmatige vorming van schuim en eventuele overstroming te vermijden. Reinig de kan tenslotte met een spons.

- Was de binnenkant van de kan en het deksel onder stromend water.
- Als het verwarmingsgedeelte van de kan zeer vuil is, vul de kan met een mengsel van water en afwasmiddel en laat het enkele uren weken.
- Maak de motoreenheid (A) schoon met een vochtige doek (E). Veeg het vervolgens voorzichtig droog.
- Reinig de afneembare delen (deksel, dop, afdichting, maatbeker) schoon in een warm sopje en met behulp van een spons. U kunt tevens de borstel gebruiken om de binnenkant van de kan schoon te maken.

Opgelet:

- **Maak de kan leeg, deze is niet bestemd voor het bewaren van voedsel in de koelkast of diepvries.**
- **Maak de buitenkant van de motoreenheid en de kan schoon met een vochtige doek.**
- **Dompel het apparaat niet in water (noch de motoreenheid, noch het voetstuk van de kan). Was de motoreenheid (E) nooit onder stromend water.**
- **De kan, dop, deksel en afneembare silicone pakking zijn niet vaatwasserbestendig.**

WAT TE DOEN ALS UW APPARAAT NIET WERKT?

Problemen	Oorzaken	Oplossingen
Het apparaat werkt niet	De stekker zit niet in het stopcontact.	Steek de stekker in een stopcontact met dezelfde spanning als aangegeven op het typeplaatje van het apparaat.
	De kan is niet juist op de motoreenheid vastgemaakt, of de kan en het deksel bevinden zich op de juiste plaats, maar zijn niet op de motoreenheid vastgezet.	Controleer of de kan en het deksel op de juiste manier op de motoreenheid zijn vastgemaakt zoals vermeld in de gebruiksaanwijzing.
	Het apparaat, bedieningspaneel of programma reageert niet	Trek de stekker uit het stopcontact, wacht 1 minuut en steek opnieuw in.
	In geval van een oververhitting	Schakel het apparaat uit met de aan/uit knop, haal de stekker uit het stopcontact en laat het gedurende 15-20 minuten afkoelen.
Het apparaat stopt tijdens de werking	Overbelasting of oververhitting	Schakel het apparaat uit met de aan/uit knop, haal de stekker uit het stopcontact en laat het gedurende 15-20 minuten afkoelen. Steek de stekker opnieuw in het stopcontact en schakel de blender in.
Overmatige trilling	Het apparaat is niet op een vlak oppervlak geplaatst.	Plaats het apparaat op een vlak oppervlak.
	Er bevinden zich te veel ingrediënten in het apparaat.	Verminder de hoeveelheid te mengen ingrediënten.
	De silicone pakking (D) ontbreekt of is niet juist aangebracht.	Breng de silicone pakking op een juiste manier op de motoreenheid aan.
Etenswaren lekken of stromen uit het deksel	Er bevinden zich te veel ingrediënten in het apparaat.	Verminder de hoeveelheid te mengen ingrediënten.
	Het deksel is niet juist geplaatst.	Maak het deksel juist op de kan vast.
Lek aan de onderkant van de kan.	Het apparaat is niet langer waterdicht.	Opgelet: de messen zijn niet uitneembaar. Neem contact op met de klantenservice. Zie de contactinformatie in het garantieboekje.
De messen draaien niet rond zoals het hoort.	De stukjes voedsel zijn te groot of te hard.	Verklein de stukjes of verminder de hoeveelheid te mengen ingrediënten.
	De te mengen vloeistof is te heet en de silicone pakking is vervormd.	Neem contact op met de klantenservice. Zie de contactinformatie in het garantieboekje.

Problems	Causes	Solutions
Kookprobleem	De etenswaren zijn onvoldoende gekookt of te veel gekookt	Gebruik de handmatige functie om de werkingstijd en de kooktemperatuur aan te passen.
	De etenswaren kleven aan de bodem	Gebruik de handmatige functie om de werkingstijd en de kooktemperatuur aan te passen. Raadpleeg de reinigingsinstructies.

Als uw apparaat nog steeds niet naar behoren werkt, neem contact op met de klantenservice in uw land.

CİHAZIN TANIMI

- | | |
|--------------------------------|----------------------------|
| A. Kapak kabı | H. Başlat/Durdur düğmesi |
| B. Kapak | I. Program seçme düğmesi |
| C. Sürahi | J. Pulse/Temizle düğmesi |
| D. Çıkarılabilir silikon conta | K. Karıştır/Durdur düğmesi |
| E. Motor ünitesi | L. Isıtma düğmesi |
| F. Fırça | M. Ölçü kabı |
| G. Ekran | |

DİKKAT: Güvenlik önlemleri cihazın bir parçasıdır. Cihazı ilk defa kullanmadan önce talimatları dikkatle okuyun. Onları bulabileceğiniz ve daha sonra başvurabileceğiniz bir yerde saklayın. Cihaz ancak sürahi motor ünitesinin (E) üzerine doğru yerleştirilmişse ve kapak sürahi üzerinde kilitlemişse çalışmaya başlayacaktır.

CİHAZINIZI İLK KEZ KULLANMADAN ÖNCE

- Cihazı ilk kez kullanmadan önce, gıda ile temas eden parçaları (sürahi, kapak ve ölçüm kabı) sabunlu suyla yıkayın.

DİKKAT: Cihazı suya daldırmayın (ne motor ünitesini ne de sürahinin tabanını). Motor ünitesini (E) akan suyun altına tutmayın. Nemli bir bezle temizleyin ve dikkatle kurulaştırın.

Bıçaklar, son derece keskindir ve çıkarılamazlar.

- Tüm ambalajın cihazı çalıştırmadan önce çıkarılmış olduğundan emin olun.

CİHAZI KULLANMA

- Cihazı ısı kaynaklarından veya su sıçramalarından uzak düz, istikrarlı, ısıya dayanıklı bir zemine yerleştirin.
- Silikon contanın (D) motor ünitesinde (E) yerinde olduğundan emin olun. Sürahiye (C) motor ünitesine doğru şekilde yerleştirin **Şek. 1 ve 2.**
- Belirtilen maksimum seviyeyi aşmadan malzemeleri birleştirilen sürahiye ekleyin:

-  1750 ml soğuk hazırlama için

-  1400 ml sıcak hazırlama için

OTOMATİK İŞLEVİ:

Nasıl kullanılır:

- Sürahiye kapağı takın ve kapak kabını kapaktaki yerine yerleştirin ve çevirerek kilitleyin. Cihaz ancak sürahi ve kapak doğru şekilde yerinde olduğunda çalışmaya başlar.
- Blenderin fişini takın. Ürün bir bip sesi çıkarır ve ekran yanar.
- Ürün hemen bekleme moduna geçer. Bu aşamada seçme düğmesini (I) çevirerek bir program seçebilirsiniz. Seçilen programdaki led yanar. Tarif süre bilgisi gösterilir. Sıcak programlar için lütfen gösterilen sürenin malzemelerinizin önceki ısısına ve miktarına göre değişiklik gösteren ön ısıtma süresini (5 ile 15 dakika arasında) hesaba katmadan

belirlendiğini unutmayın.

- Başlat/durdur düğmesine basın. Ardından makine otomatik olarak çalışmaya başlar.
- Sıcak tarifler için ön ısıtma esnasında ekranda ön ısıtma animasyonu görüntülenir. Ekranda kalan süre görüntülenir.

Örnek: 

Ön ısıtma aşaması tamamlandığında, tarif pişirme geri sayımı başlar.

- Tarifin sonunda blender otomatik olarak durur. Cihaz 5 kere bip sesi verir.
- Blenderiniz çalışmaya başladıktan sonra da karıştırmayı durdurabilirsiniz:
 - çalıştıktan sonra 1 dakika içinde, başlat/durdur düğmesine basın
 - çalıştıktan sonra 1 dakikadan fazla süre geçtikten sonra, 3 saniye başlat/durdur düğmesine basın.
- Sadece soğuk yiyecekler hazırlamak için karıştırma esnasında malzemeyi eklemek için kapak kabını (A) çıkarın ve malzemeleri besleme deliğinden ekleyin. Sıçrama riskine karşı dikkatli olun.

DİKKAT: Sıcak yiyecekler hazırlarken malzeme eklememeyi tavsiye ederiz. (sıçrama tehlikesi). Sıcak yiyecekler hazırlarken kapak kabını (A) kapaktan (B) çıkarmayın. Yüksek sıcaklıklara erişebilir ve yanıklara sebep olabilir.





• Blender kullanımında iken motor ünitesini veya sürahiyi sallamayın.

DİKKAT: Bir program çalıştırdıktan sonra, özellikle de uzun bir tariften sonra, tekrar çalıştırmadan önce blenderin 5 dakika dinlenmesine izin verin.



8 program :

Bu programlar standart olarak önceden tanımlanmıştır. Dilediğiniz zaman yapabileceğiniz manuel ayarlar sayesinde serbestçe ekstra ısıtma/karıştırma programı ekleyebilirsiniz.



Sıcak Programlar: Çorba, Komposto, Sebze/meyve Püresi, Sıcak Sos, Çeşitli Sütler.

 soup Çorba	600g balkabağı, 120g patates, 80g soğan, 600g su.	Çorba programını seçin. Başlat/Durdur düğmesine basın
 Compote Komposto	700g sarı elma, 50g su.	Komposto programını seçin. Başlat/Durdur düğmesine basın
 Coulis Sebze/meyve Püresi	60g limon suyu, 100g şeker, 250g yaban mersini, 250g çilek.	Sebze/meyve Püresi programını seçin. Başlat/Durdur düğmesine basın
 Hot sauce Sıcak Sos	500g süt, 45g tereyağı, 45g un, küçük hindistan cevizi (1 t tutam)	Sıcak sos programını seçin. Başlat/Durdur düğmesine basın
 Multigrain milk Tahıllı Süt	100g badem, 1L su.	Tahıllı Süt programını seçin. Başlat/Durdur düğmesine basın

Soğuk programlar : Buz kırma, Smoothie, Milk shake,

 Ice crush	Buz kırma	8x Buz kübü 30x30x40 mm	Buz kırma programını seçin Başlat/Durdur düğmesine basın
 Green smoothie	smoothie	200g salatalık, 2 kiwi, 150g ananas, 60g karalahana, 50g taze ıspanak yaprakları, 50g kereviz sapı, 100g su	smoothie programını seçin Başlat/Durdur düğmesine basın
 Milk shake	Milk shake	100g vanilyalı dondurma, 1 muz, 25cl süt	Milk shake programını seçin Başlat/Durdur düğmesine basın

MANUEL İŞLEMLER:

-  **Pulse:** Cihazı bir seferde sadece birkaç saniye için çalıştırmak için pulse/temizle düğmesine basın. Durdurmak için düğmeyi serbest bırakın. Pulse/temizle düğmesine gerektiği kadar basın.
-  **Temizle:** cihazınızı sabunla suyla çalıştırmanızı/temizlemenizi sağlar. Ekranda H harfi(maksimum hız) belirene pulse/temizle düğmesine basılı tutun. Temizlik işlemini tamamlamak için 15-30 saniye sonra durdurmak için düğmeyi serbest bırakın.

En uzun çalışma süresi 3 dakikadan fazla olamaz.

-  **Karıştır/Duraklat:** karıştırmak istediğiniz şekli serbestçe kontrol etmenize izin verir. Karıştır/duraklat düğmesine basın, ekran « 5 » gösterecektir ancak siz program seçme düğmesini (I) kullanarak 1 ile 9 arasında dilediğiniz karıştırma hızını seçebilirsiniz. « H » maksimum hızdır. Ardından başlat/durdur düğmesine basın. Program seçme düğmesini çevirerek çalışma süresini 10 saniye ile 3 dakika arasında ayarlayabilirsiniz. Kalan süre ekranda görüntülenir. Blenderin otomatik olarak durmasını bekleyin.

Cihaz 5 kere bip sesi verir. Programın sonundan önce karıştırmayı durdurabilirsiniz:

- çalıştıktan sonra 1 dakika içinde, başlat/durdur düğmesine basın
- çalıştıktan sonra 1 dakikadan fazla süre geçtikten sonra, 3 saniye başlat/durdur düğmesine basın.

-  **Isıt:** ısıtmak istediğiniz şekli serbestçe kontrol etmenize izin verir. Isıtma düğmesine basın, ekranda « 60 » görüntülenir ancak program seçme düğmesini kullanarak (I) 40° ile 100° arasındaki bir ısıtma sıcaklığını seçebilirsiniz. Ardından başlat/durdur düğmesine basın. Program seçme düğmesini çevirerek çalışma süresini 5 dakika ile 90 dakika arasında ayarlayabilirsiniz. Kalan süre ekranda görüntülenir. Blenderin otomatik olarak durmasını bekleyin. Cihaz 5 kere bip sesi verir. Programın sonundan önce ısıtmayı durdurabilirsiniz:

- çalıştıktan sonra 1 dakika içinde, başlat/durdur düğmesine basın
- çalıştıktan sonra 1 dakikadan fazla süre geçtikten sonra, 3 saniye başlat/durdur düğmesine basın.

DİĞER İŞLEVLER

-  **Başlat/Durdur:** bu düğmeye basarak bitmeden önce herhangi bir karıştırma veya ısıtma programının durmasını sağlar. Programın sonundan önce ısıtmayı durdurabilirsiniz:
 - çalıştıktan sonra 1 dakika içinde, başlat/durdur düğmesine basın
 - çalıştıktan sonra 1 dakikadan fazla süre geçtikten sonra, 3 saniye başlat/durdur düğmesine basın.

Aşırı yüke karşı koruma

- Cihaz aşırı yük koruması ile donatılmıştır. Bu motorun aşırı yüklemekten hasar görmesini engeller.
- Cihaz çalışma sırasında kapanırsa, aşağıdaki gibi devam edin:
- Güç anahtarını kullanarak cihazı kapatın, fişini prizden çekin ve yakl.15-20 dakika soğumaya bırakın.
 - Cihazı tekrar güç kaynağına bağlayın ve karıştırmaya devam edin.

TEMİZLİK

- Sürahiye kullanımdan sonra hemen temizleyin.
 - Kolay temizlik için, "Pulse/Temizle" düğmesini kullanabilirsiniz.
 - Sürahiye 150ml su ve 1 damla sıvı bulaşık deterjanı koyun. Pulse/Temizle düğmesine basın.
- Fazla bulaşık deterjanı daha fazla köpük oluşmasına ve bundan dolayı da taşmaya sebep olur. Sürayı bir sünger yardımıyla temizleyerek temizleme işlemi tamamlayın.
- Sürahinin ve kapağın içini akan suyun altında durulayın.
 - Sürahinin ısınan parçasının çok kirlenmesi durumunda, hazneyi temizlemek için birkaç saat su ve bulaşık deterjanı ile doldurarak bekletin.
 - Motor ünitesini (E) temizlemek için nemli bir bez kullanın. Dikkatle kurutun.
 - Çıkarılabilir parçalar (kapak, kapak kabı, taşıyıcı conta, conta, ölçüm kabı) bir sünger ve sabunlu ile temizlenebilir.Sürahinin içini temizlemek için fırçayı da kullanabilirsiniz.

Dikkat:

- **Hazırladığınız malzemeyi boşaltın, sürahi dolapta veya buzlukta yiyecek saklamak için tasarlanmamıştır.**
- **Motor ünitesinin ve sürahinin duvarlarının dışını temizlemek için nemli bir bez kullanın.**
- **Cihazı suya daldırmayın (ne motor ünitesini ne de sürahinin tabanını). Motor ünitesini (E) asla akan suyun altına tutmayın.**
- **Sürahi, kap ve çıkarılabilir silikon conta bulaşık makinesinde yıkanamazlar.**

CİHAZINIZ ÇALIŞMIYORSA NE YAPMALISINIZ?

Sorunlar	Nedenler	Çözümler
Cihaz çalışmıyor	Fiş takılı değil.	Cihazı, cihazın plakasında belirtilenle aynı voltaja sahip bir prize bağlayın.
	Blender sürahisini motor ünitesine doğru şekilde yerleştirilmemiş veya sürahi ve kapak yerinde ve motor ünitesine kilitlenmemiş.	Blender sürahisinin ve kapağın talimatlarında açıklandığı gibi motor ünitesine doğru şekilde yerleştirildiğinden emin olun.
	Cihaz, klavye veya program yanıt vermiyor.	Cihazın fişini çekin 1 dakika bekleyin ve tekrar takın.
	Aşırı ısınma durumunda.	Güç düğmesinden cihazı kapatın, prizden fişini çekin ve yakl. 15-20 dakika soğumaya bırakın.
Cihaz kullanımdayken durdu	Aşırı yüklenme veya aşırı ısınma	Güç düğmesinden cihazı kapatın, prizden fişini çekin ve yakl. 15-20 dakika soğumaya bırakın. Cihazı tekrar elektrik prizine takın ve karıştırmaya devam edin
Aşırı titreşim	Ürün düz bir yüzeye yerleştirilmemiş.	Cihazı düz bir yüzeye koyun.
	Malzemelerin hacmi çok fazla.	İşlenmiş malzemelerin miktarını azaltın.
	Silikon conta (D) eksik veya doğru yerleştirilmemiş.	Motor ünitesine doğru bir silikon conta yerleştirin.
Kapakta sızıntı veya taşma	Malzemelerin hacmi çok fazla.	İşlenmiş malzemelerin miktarını azaltın.
	Kapak doğru takılmamış.	Blender sürahisine kapağı doğru şekilde yerleştirin.
Blender sürahisinin altından sızıntı	Cihazın su geçirmezliğinde azalma.	Dikkat : bıçaklar çıkarılamazlar. Tüketici servisine başvurun, garanti broşüründeki iletişim bilgilerine bakın.
Bıçaklar kolayca dönmüyorlar	Yiyecek parçaları çok büyük veya çok sert.	İşlenmiş malzemelerin miktarını ve boyutunu azaltın.
	Karıştırılmış sıvı çok sıcak ve silikon contanın şekli bozulmuş.	Müşteri hizmetleri ile irtibat kurun, garantideki bilgilerde iletişim bilgileri mevcuttur.

Sorunlar	Nedenler	Çözümler
Pişirme sorunu	Yemek yeterince pişmemiş veya yemek fazla pişmiş	kullanım süresini ve ısıtma sıcaklığını adapte etmek için manuel işlevini kullanın.
	Yemek tabana yapışıyor	kullanım süresini ve ısıtma sıcaklığını adapte etmek için manuel işlevini kullanın. Temizleme talimatlarına bakın.

If your appliance is still not running properly, please contact the customer service department for your country.

DESCRIPCIÓN DEL APARATO

- | | |
|--------------------------------|--------------------------------|
| A. Tapón | H. Botón de Inicio/Stop |
| B. Tapa | I. Selector de programa |
| C. Jarra | J. Botón de Pulsación/Limpieza |
| D. Junta de silicona extraíble | K. Botón de Mezclar/Pausar |
| E. Unidad del motor | L. Botón de calentamiento |
| F. Brush | M. Vaso de medición |
| G. Screen | |

PRECAUCIÓN: Las medidas de seguridad forman parte del aparato. Léalas con atención antes de usar el aparato por primera vez. Consérvelas en un lugar donde pueda recuperarlas y consultarlas en el futuro.

El aparato solo se pondrá en funcionamiento si la jarra está correctamente colocada en la unidad del motor (E) y fije la tapa en su lugar.

ANTES DE USAR EL APARATO POR PRIMERA VEZ

- Antes de usar el aparato por primera vez, lave las piezas que entran en contacto con los alimentos (jarra, tapa y vaso de medición) en agua jabonosa.

ATENCIÓN: No sumerja el aparato en agua. No coloque nunca la unidad del motor (E) bajo el grifo con agua caliente. Límpielos con un paño húmedo y séquelos bien.

Las cuchillas están muy afiladas y no son extraíbles.

- Antes de utilizar el aparato, asegúrese de haber retirado todo el embalaje.

CÓMO USAR SU APARATO

- Coloque el aparato sobre una superficie plana, estable y resistente al calor, alejado de fuentes de calor o de salpicaduras de agua.
- Compruebe que la junta de silicona (D) está colocada en su lugar en la unidad del motor (E). Coloque la jarra (C) correctamente en la unidad del motor **Fig. 1 y 2**.
- Eche los ingredientes en la jarra sin exceder el nivel máximo indicado:

-  1750 ml para preparaciones en frío

-  1400 ml para preparaciones en caliente

FUNCIÓN AUTOMÁTICA:

Cómo usarla:

- Fije la tapa en la jarra. El aparato solo se pone en marcha una vez que la jarra y la tapa están correctamente colocadas en su lugar. Coloque el vaso en su lugar en la tapa y gírelo para fijarlo.
- Enchufe la batidora. El aparato emite un pitido y la pantalla se ilumina.
- El aparato entrará inmediatamente en modo standby. En ese momento, puede seleccionar un programa girando el selector de programa (I). El LED del programa seleccionado se iluminará. La información sobre el tiempo de la receta aparecerá en pantalla. Para programas calientes,

tenga en cuenta que el tiempo indicado no incluye el tiempo de precalentamiento necesario, el cual puede ser diferente dependiendo de la temperatura inicial y la cantidad de ingredientes (entre 5 y 15 minutos).

- Presione el botón de inicio/stop. A continuación, el aparato se pondrá en funcionamiento automáticamente.
- La animación de precalentamiento aparece en pantalla durante el tiempo de precalentamiento para recetas calientes.

Ejemplo: 

Una vez completada la fase de precalentamiento, se iniciará la cuenta atrás del tiempo de cocción de la receta.

- Al final de la receta, el aparato se detiene automáticamente. El aparato emite 5 pitidos.
- También puede detener el batido durante el ciclo:
 - durante el primer minuto de funcionamiento, presionando el botón de inicio/stop.
 - después del primer minuto de funcionamiento, presionando el botón de inicio/stop durante 3 segundos.
- Para agregar ingredientes mientras se está realizando una mezcla, solo para preparaciones en frío, retire el vaso de la tapa (A) de la tapa (B) e introduzca los ingredientes por su abertura. Tenga en cuenta que se pueden producir salpicaduras.

PRECAUCIÓN: Recomendamos no agregar ingredientes durante las preparaciones en caliente. (Riesgo de salpicaduras). No retire el vaso de la tapa (A) de la tapa (B) durante las preparaciones en caliente. Puede alcanzar altas temperaturas y causar quemaduras.





- No sacuda la unidad del motor o la jarra cuando esté usando la batidora.

PRECAUCIÓN: Después de un programa, especialmente uno largo, deje descansar la batidora durante 5 minutos antes de ponerla de nuevo en funcionamiento.



8 programas:

Estos programas están predefinidos según bases estándar. Si lo desea, puede calentar/batir de acuerdo a su receta gracias a la configuración manual.

Programas calientes: Sopa, compota, coulis, salsa caliente, leche multicereales

 <p>Sopa soup</p>	<p>600g calabaza, 120g patatas, 80g cebolla, 600g agua.</p>	<p>Seleccione el programa Sopa Presione el botón Inicio/Stop</p>
 <p>Compota Compote</p>	<p>700g manzana golden, 50g agua.</p>	<p>Seleccione el programa Compota Presione el botón Inicio/Stop</p>
 <p>Coulis Coulis</p>	<p>60g zumo de limón, 100g azúcar, 250g arándanos, 250g fresas.</p>	<p>Seleccione el programa Coulis Presione el botón Inicio/Stop</p>
 <p>Salsa caliente Hot sauce</p>	<p>500g leche, 45g mantequilla, 45g harina, nuez moscada (1 pellizco)</p>	<p>Seleccione el programa Sopa caliente Presione el botón Inicio/Stop</p>
 <p>Leche multicereales Multigrain milk</p>	<p>100g almendras, 1L agua.</p>	<p>Seleccione el programa Leche multicereales Presione el botón Inicio/Stop</p>



Programas fríos: Hielo picado, Batido verde, Batido de leche,

 Hielo picado Ice crush	8 cubos de hielo de 30x30x40 mm	Seleccione el programa Hielo picado Presione el botón Inicio/Stop
 Batido verde Green smoothie	200g pepino, 2 kiwi, 150g piña, 60g col, 50g hojas frescas de espinacas, 50g amas de apio, 100g agua	Seleccione el programa Batido verde Presione el botón Inicio/Stop
 Batido de leche Milk shake	100g helado de vainilla, 1 plátano, 25cl leche	Seleccione el programa Batido de leche Presione el botón Inicio/Stop

FUNCIONAMIENTO MANUAL:

-  **Pulsación:** Presione el botón pulsación/limpieza para hacer funcionar el aparato unos segundos cada vez. Para detenerlo, suelte el botón. Presione el botón pulsación/limpieza tantas veces como sea necesario.
- Limpeza:** Permite usar el botón de pulsación/limpieza con agua jabonosa. Mantenga presionado el botón de pulsación/limpieza hasta que la letra H aparezca en pantalla (velocidad máxima). Suelte el botón al cabo de 15 o 30 segundos para completar la secuencia de limpieza.

El tiempo máximo de funcionamiento no debe exceder los 3 minutos.

-  **Mezclar/Pausar:** Permite controlar libremente cómo desea realizar la mezcla. Presione el botón mezclar/pausar, la pantalla mostrará « 5 » pero puede seleccionar la velocidad de forma independiente de 1 a 9 girando el selector de velocidad (I). « H » es la velocidad máxima. Luego, presione el botón inicio/stop. Puede programar el tiempo de funcionamiento girando el selector de programa, entre 10 segundos y 3 minutos. El tiempo restante aparece en pantalla. Espere a que la batidora se detenga automáticamente. El aparato emite 5 pitidos.
 - durante el primer minuto de funcionamiento, presionando el botón de inicio/stop.
 - después del primer minuto de funcionamiento, presionando el botón de inicio/stop durante 3 segundos.
-  **Calentamiento:** Permite controlar libremente lo que desea calentar, Presione el botón de calentamiento y en la pantalla aparecerá “60” pero puede seleccionar la temperatura desde 40° hasta 100° girando el selector de programa (I). A continuación, presione el botón de inicio/stop. Puede programar el tiempo de funcionamiento girando el selector de programa, entre 5 minutos y 90 minutos. El tiempo restante aparece en pantalla. Espere a que la batidora se detenga automáticamente. La batidora emitirá 5 pitidos. También puede detener el batido durante el ciclo:
 - durante el primer minuto de funcionamiento, presionando el botón de inicio/stop.
 - después del primer minuto de funcionamiento, presionando el botón de inicio/stop durante 3 segundos.

OTRAS FUNCIONES

-  **Inicio/Stop:** Permite detener cualquier programa de mezcla o calentamiento antes de llegar al final presionando este botón.
También puede detener el batido durante el ciclo:
- durante el primer minuto de funcionamiento, presionando el botón de inicio/stop.
- después del primer minuto de funcionamiento, presionando el botón de inicio/stop durante 3 segundos.

Protección contra sobrecalentamientos

- Este aparato posee un dispositivo protector contra sobrecalentamientos. Este dispositivo evita que el aparato se dañe a causa de un sobrecalentamiento.
- Si el aparato se apaga cuando está en funcionamiento, proceda del siguiente modo:
- Apague el aparato presionando el botón de encendido, desenchúfelo y déjelo enfriar durante 15-20 minutos.
 - Vuelva a conectar el aparato a la toma de corriente y continúe mezclando.

LIMPIEZA

- Lave la jarra inmediatamente después de usarla.
 - Para limpiarla con facilidad, puede usar el botón pulsación/limpieza:
- Eche 150ml de agua y 1 gota de líquido lavavajillas en la jarra. Presione el botón pulsación/limpieza.
- Un exceso de líquido lavavajillas creará mucha espuma que puede derramarse. Termine limpiando la jarra con una esponja.
- Enjuague el interior de la jarra y su tapa bajo el grifo.
 - En caso de que la jarra esté demasiado sucia, llénela con agua y líquido lavavajillas y déjela a remojo durante unas horas.
 - Use un paño húmedo para limpiar la unidad del motor (E). Séquela con cuidado.
 - Las partes separables (tapa, vaso de la tapa, junta, sello, vaso medidos) se pueden lavar con una esponja y agua caliente jabonosa. También puede usar un cepillo para limpiar el interior de la jarra.

Precaución:

- **Vacíe la jarra. Esta no está hecha para almacenar alimentos en su interior en el frigorífico o congelador.**
- **Para limpiar la parte externa del motor y las paredes de la jarra, use un paño húmedo.**
- **No sumerja el aparato en agua (ni la unidad del motor ni la base de la jarra). No coloque nunca la unidad del motor (E) bajo el grifo..**
- **La jarra, la tapa, la tapón y la junta de silicona separable no se pueden lavar en el lavaplatos.**

¿QUÉ HACER SI EL APARATO NO FUNCIONA?

Problemas	Causas	Soluciones
El aparato no se pone en marcha	El enchufe no está conectado.	Conecte el enchufe a una toma de corriente del voltaje indicado en la etiqueta de especificaciones ubicada en el aparato.
	La batidora no está bien colocada en la unidad del motor, o la jarra y la tapa no están correctamente posicionadas y no están fijadas a la unidad del motor.	Compruebe que la jarra de la batidora y la tapa están bien colocadas sobre la unidad del motor tal y como se explica en las instrucciones.
	El aparato, el panel de botones o el programa no responden	Desenchufe el aparato, espere unos minutos y vuelva a enchufarlo.
El producto se para durante el uso.	Sobrecarga	<ul style="list-style-type: none"> - Apague el aparato mediante el botón de encendido y desenchúfelo. Déjelo enfriar durante 15-20 minutos aproximadamente. - Vuelva a conectarlo a la toma de corriente y continúe utilizándolo.
Vibración excesiva	El producto no está colocado sobre una superficie plana.	Coloque el producto sobre una superficie plana.
	El volumen de los ingredientes es excesivo.	Reduzca la cantidad de ingredientes a procesar.
	La junta de silicona (D) no está en su lugar o está colocada de forma incorrecta.	Coloque la junta de silicona de forma correcta en la unidad del motor.
Fuga o derrame de la tapa.	El volumen de los ingredientes es excesivo.	Reduzca la cantidad de ingredientes a procesar.
	La tapa no está colocada correctamente.	Fije la tapa correctamente sobre la jarra de la batidora.
Fuga en la parte inferior de la jarra.	Deterioro de la impermeabilización del aparato.	<p>Precaución: Las cuchillas no son extraíbles.</p> <p>Entre en contacto con el servicio al consumidor. Consulte la información de contacto en el folleto de garantía.</p>
Las cuchillas no giran con facilidad.	Los trozos de alimento son demasiado grandes o demasiado duros.	Reduzca el tamaño o la cantidad de ingredientes a procesar.
	El líquido de la batidora está demasiado caliente y ha deformado la junta de silicona.	Entre en contacto con el servicio al consumidor. La información se encuentra en la garantía.

Problemas	Causas	Soluciones
Problema de cocción	La comida no está suficientemente cocinada o está demasiado cocinada:	Use la función manual para adaptar el tiempo de uso y la temperatura de calentamiento.
	Los alimentos se pegan al fondo.	Use la función manual para adaptar el tiempo de uso y la temperatura de calentamiento. Consulte las instrucciones de limpieza.

Si aún así el aparato no funciona correctamente, entre en contacto con el departamento de servicio al consumidor de su país.

ОПИС ПРИЛАДУ

- A. Кришка-кухоль
- B. Кришка
- C. Чаша
- D. Знімна силіконова прокладка
- E. Моторний блок
- F. Щітка
- G. Дисплей
- H. Кнопка Start/Stop (старт/стоп)
- I. Перемикач програм
- J. Кнопка Pulse/Clean (імпульсний режим/чищення)
- K. Кнопка Blend/Pause (змішування/пауза)
- L. Кнопка Heat (нагрівання)
- M. Мірна чашка

УВАГА: дотримуйтеся заходів з безпеки при використанні приладу. Перед використанням приладу вперше уважно прочитайте інструкції щодо цих заходів. Зберігайте інструкції для їх подальшого використання.

Прилад працює тільки, якщо чаша правильно встановлена на моторному блоці (E), а кришка закрита.

ПЕРЕД ПЕРШИМ ВИКОРИСТАННЯМ ПРИАДУ

- Перед першим використанням приладу промийте деталі, які вступають в контакт з продуктами харчування (чаша, кришка і мірна чашка) в мильній воді.

УВАГА: Не занурюйте прилад у воду (ані моторний блок, ні базу чаші). Ніколи не ставте моторний блок (E) під проточну воду. Почистіть вологою ганчіркою та ретельно висушіть. **Ножі дуже гострі та не є знімними.**

- Перед використанням приладу переконайтеся, що ви видалили всі пакувальні матеріали.

ВИКОРИСТАННЯ ПРИАДУ

- Встановіть прилад на термостійку, рівну та стійку поверхню подаль від джерел тепла і бризок води.
- Перевірте, щоб силіконова прокладка (D) була встановлена на моторний блок (E). Правильно встановіть чашу (C) на моторний **блок зоб. 1 і 2.**
- Покладіть продукти в чашу. Не перевищуйте максимальний рівень:

—  1750 мл для приготування холодних страв

—  1400 мл для приготування гарячих страв

АВТОМАТИЧНІ ФУНКЦІЇ:

Використання:

- Зabloкуйте кришку на чаші та встановіть кришку-кухоль на місце на кришці та зафіксуйте її поворотом. Прилад починає працювати, тільки якщо чаша і кришка встановлені правильно.
- Вставте вилку в розетку. Пролунає звуковий сигнал і загориться дисплей.
- Прилад перейде у режим очікування. В цьому режимі ви можете вибрати програму, повернувши перемикач програм (I). Вибрана програма буде підсвічуватися світлодіодом. На дисплеї відобразиться час приготування страви. Для програм гарячого приготування

зверніть увагу на те, що відображений час не враховує час потрібного попереднього нагрівання, який може варіювати в залежності від початкової температури і кількості інгредієнтів (від 5 до 15 хвилин).

- Натисніть кнопку Start/Stop. Прилад почне працювати автоматично.
- Під час попереднього нагрівання на дисплеї з'явиться піктограма попереднього нагрівання для гарячого приготування.

Приклад:



Як тільки завершиться етап попереднього нагрівання, почнеться відлік приготування страви.

- Наприкінці приготування блендер зупиниться автоматично. Звуковий сигнал приладу пролунає 5 разів.
- Ви також можете зупинити програму до її завершення:
 - протягом 1 хвилини роботи натисніть кнопку Start/Stop;
 - якщо пройшло більше 1 хвилини, натисніть на кнопку Start/Stop протягом 3 секунд.
- Щоб додати інгредієнти під час змішування (тільки для холодного приготування), зніміть кришку-кухоль (А) з кришки (В) та додайте продукти через завантажувальний отвір. Остерігайтесь ризику розбризкування.

УВАГА: ми не рекомендуємо додавати продукти під час гарячого приготування (небезпека бризок). Не знімайте кришку-кухоль (А) з кришки (В) під час гарячого приготування. Небезпека опіків.





- Не трусіть моторний блок або чашу під час роботи приладу.

УВАГА: після одного циклу програми, особливо при тривалому приготування, дайте приладу охолонути 5 хвилин, перш ніж використовувати далі.

8 програм:

Це стандартні передвстановлені програми. Їх можна вільно доповнювати функціями нагріву/змішування завдяки ручним налаштуванням.





Програми гарячого приготування: суп, компот, пюре з фруктів або овочів, гарячий соус, молоко зі злаками.

 Суп soup	гарбуз - 600 г, картопля - 120 г, цибуля - 80 г, вода - 600 г.	Виберіть програму Суп. Натисніть кнопку Start/Stop.
 Компот Compote	яблука - 700 г, вода - 50 г.	Виберіть програму Компот. Натисніть кнопку Start/Stop.
 Пюре з фруктів або овочів Coulis	лимонний сік - 60 г, цукор - 100 г, чорниця - 250 г, полуниця 250 г.	Виберіть програму Пюре. Натисніть кнопку Start/Stop.
 Гарячий соус Hot sauce	молоко - 500 г, вершкове масло - 45 г, порошок мускатного горіху - 45 г.	Виберіть програму Гарячий соус. Натисніть кнопку Start/Stop.
 Молоко зі злаками Multigrain milk	мигдаль - 100 г, вода - 1 л.	Виберіть програму Молоко зі злаками. Натисніть кнопку Start/Stop.

Програми холодного приготування: подрібнення льоду, зелений смузі, молочний коктейль,

 Ice crush	Подрібнення льоду	8 кубиків льоду розміром 30x30x40 мм	Виберіть програму Подрібнення льоду.
 Green smoothie	Зелений смузі	огірки - 200 г, ківі - 2 шт, ананас - 150 г, капуста - 60 г, свіжі листя шпинату - 50 г, стебла селери - 50 г, вода - 100 мл	Виберіть програму Зелений смузі.
 Milk shake	Молочний коктейль	Ванільне морозиво – 100 г, банан – 1 шт., молоко – 250 мл	Виберіть програму Молочний коктейль.

РУЧНІ ФУНКЦІЇ

-  **Pulse (пульсація):** натисніть кнопку Pulse/Clean, щоб пристрій працював тільки протягом декількох секунд за один запуск. Щоб зупинити, відпустіть кнопку. Використовуйте кнопку Pulse/Clean по мірі необхідності.
-  **Clean (очистка):** дозволяє чистити прилад мильною водою. Натисніть і утримуйте кнопку Pulse/Clean, поки на дисплеї не з'явиться буква "H" (максимальна швидкість). Відпустіть кнопку через 15-30 секунд, щоб завершити процес чищення. **Максимальний час роботи в цьому режимі не повинен перевищувати 3 хвилини.**
-  **Кнопка Blend/Pause (змішування/пауза):** дозволяє вільно управляти процесом змішування. Натисніть кнопку Blend/Pause, на дисплеї з'явиться цифра "5", але ви можете вибрати швидкість змішування від 1 до 9, повернувши перемикач програм (I). "H" - це максимальна швидкість. Потім натисніть кнопку Start/Stop. Ви можете відрегулювати час роботи за допомогою перемикача програми від 10 секунд до 3 хвилин. Час, що залишився, буде відображатись на дисплеї. Дочекайтесь автоматичної зупинки блендера. Звуковий сигнал приладу пролунає 5 разів. Ви можете зупинити блендер до завершення циклу:
 - протягом 1 хвилини роботи натисніть кнопку Start/Stop;
 - якщо пройшло більше 1 хвилини, натисніть на кнопку Start/Stop протягом 3 секунд.
-  **Кнопка Heat (нагрівання):** дозволяє вільно управляти процесом нагрівання. Натисніть кнопку Heat, на дисплеї з'явиться температура «60», але ви можете вибрати температуру нагрівання від 40° до 100°, повертаючи перемикач програм (I). Потім натисніть кнопку Start/ Stop. Ви можете відрегулювати час роботи від 5 до 90 хвилин, повертаючи перемикач програм. Час, що залишився, буде відображатись на дисплеї. Дочекайтесь автоматичної зупинки блендера. Звуковий сигнал приладу пролунає 5 разів. Ви можете зупинити нагрівання до автоматичного завершення циклу:
 - протягом 1 хвилини роботи натисніть кнопку Start/Stop;
 - якщо пройшло більше 1 хвилини, натисніть на кнопку Start/Stop протягом 3 секунд.

ІНШІ ФУНКЦІЇ

-  **Кнопка Start/Stop (старт/стоп):** дозволяє зупинити програму змішування або нагрівання до її завершення. Ви можете зупинити нагрівання до автоматичного завершення циклу:

- протягом 1 хвилини роботи натисніть кнопку Start/Stop;
- якщо пройшло більше 1 хвилини, натисніть на кнопку Start/Stop протягом 3 секунд.

Захист від перевантаження

- Цей прилад має захист від перевантаження. Він не дозволяє пошкодити мотор при перевантаженні.

Якщо прилад відключається під час роботи, слід виконати наступні дії:

- вимкніть прилад за допомогою кнопки живлення, вийміть вилку з розетки і дайте приладу охолонути протягом 15-20 хвилин;
- знову підключіть прилад до джерела живлення та почніть процес змішування.

ЧИЩЕННЯ

- Смийте чашу відразу після приготування.
- Для легкого чищення можна використовувати кнопку Pulse/Clean:
- налейте в чашу 150 мл води та одну краплю рідини для миття посуду. Натисніть кнопку Pulse/Clean.

Надлишок рідини для миття посуду створює більше піни і може призвести до переповнення. Завершіть чищення чаші за допомогою губки.

- Промийте чашу і кришку під проточною водою.
- В разі сильно забрудненої чаші, коли вона ще гаряча, налейте в чашу суміш води і рідини для миття посуду і залиште на кілька годин, щоб вона залишилась в чистоті.
- За допомогою вологої ганчірки почистіть моторний блок (E). Ретельно висушіть його.
- Знімні частини (кришку, кришку-кухоль, ущільнювальні прокладки, мірну чашку) можна мити губкою в гарячій мильній воді. Ви також можете використовувати щітку для миття всередині чаші.

Увага:

- **Спорожніть чашу від готової страви. Чаша не призначена для зберігання їжі в холодильнику або морозильній камері.**
- **Для чищення моторного блоку зовні та стінки чаші використовуйте вологу ганчірку.**
- **Ніколи не занурюйте прилад у воду (ані моторний блок, ні базу чаші). Ніколи не ставте моторний блок (E) під проточну воду.**
- **Чашу, кришку-кухоль і знімну силіконову прокладку забороняється мити в посудомийній машині.**

УСУНЕННЯ ПРОБЛЕМ

Проблема	Причина	Рішення
Прилад не працює.	Вилка не підключена до мережі.	Підключіть прилад до розетки з такою же напругою, що вказана на фірмовій табличці приладу.
	Чаша блендера встановлена неправильно на моторний блок або чаша і кришка встановлені правильно, але не зафіксовані на моторному блоці.	Перевірте правильне положення чаші блендера і кришки на моторному блоці, як описано в інструкції.
	Прилад, кнопки або програма не відповідають	Вийміть вилку з розетки, зачекайте 1 хвилину і знову вставте вилку в розетку.
	В разі перегрівання	Вимкніть прилад кнопкою вимкнення, вийміть вилку з розетки і дайте приладу охолонути протягом 15-20 хвилин.
Прилад зупинився під час експлуатації	Перевантаження або перегрівання	Вимкніть прилад кнопкою вимкнення, вийміть вилку з розетки і дайте приладу охолонути протягом 15-20 хвилин. Знову підключіть прилад до джерела живлення та відновіть змішування.
Надмірна вібрація	Прилад встановлений не на рівній поверхні.	Встановіть прилад на рівній поверхні.
	Занадто великий об'єм продуктів.	Зменшить об'єм продуктів.
	Відсутня силіконова прокладка (D) або вона встановлена не правильно.	Правильно встановіть силіконову прокладку на моторний блок.
Протікання або переповнення з кришки	Занадто великий об'єм продуктів.	Зменшить об'єм продуктів.
	Кришка встановлена неправильно.	Правильно встановіть кришку на чаші.
Протікає база чаші.	Погіршення водонепроникності приладу.	Увага: ножі не знімні. Зверніться в сервісну службу, див. контактну інформацію в гарантійному талоні.

Проблема	Причина	Рішення
Ножі погано обертаються	Шматочки продуктів занадто великі або тверді.	Зменшить розмір або кількість продуктів.
	Змішана рідина занадто гаряча і через це силіконова прокладка деформувалася.	Зверніться до сервісного центру, контактну інформацію дивіться в гарантійному талоні.
Проблеми приготування	Страва не приготувалась до кінця або переварилася.	Дивіться інструкцію, щоб адаптувати час використання та температуру нагрівання.
	Страва пристала до дна.	Дивіться інструкцію, щоб адаптувати час використання та температуру нагрівання. Дивіться також інструкції з чищення.

Якщо прилад досі не працює належним чином, зверніться в найближчий сервісний центр.