

GB	p. 4 - 7
F	p. 8 - 11
SA	p. 12 - 15
FA	p. 16 - 19
ZHS	p. 20 - 23
KO	p. 24 - 27
TH	p. 28 - 31

Tefal®

ULTIMATE  **AUTOCLEAN**

GB

F

SA

FA

ZHS

KO

TH



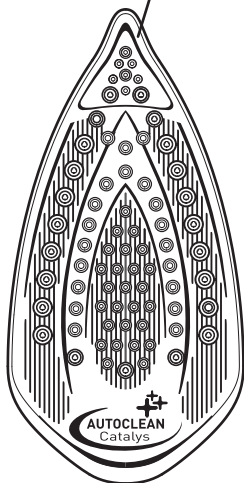
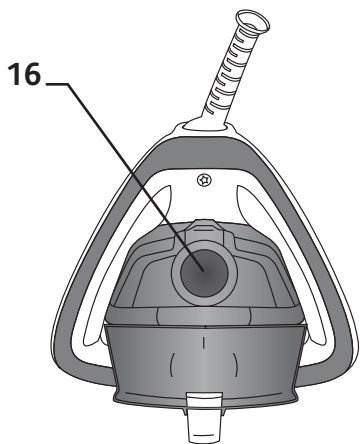
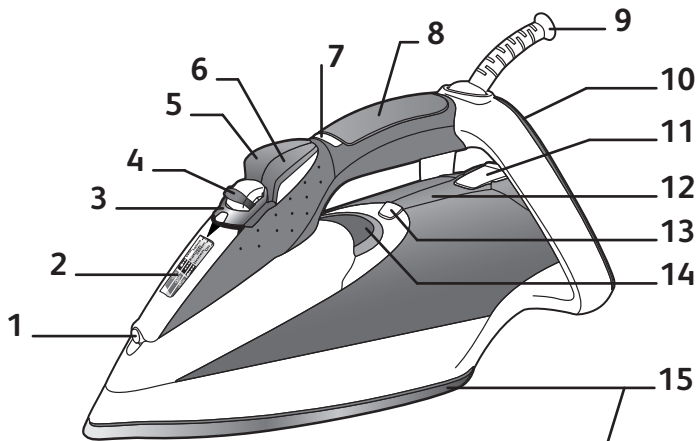



fig.1.1



fig.1.2



fig.2

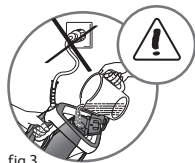

fig.3



fig.4

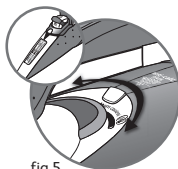

fig.5

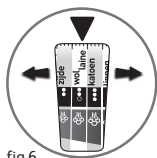

fig.6



fig.7



fig.8



fig.9

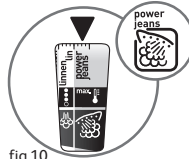

fig.10



fig.11



fig.12



fig.13



fig.14

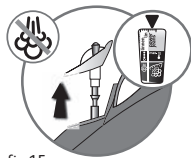

fig.15



fig.16



fig.17

For your safety

This appliance complies with the technical rules and standards for safety currently in force (Electromagnetic Compatibility, Low Voltage, Environment).

- **Please read these instructions carefully and keep them for future reference.**
- This appliance is not designed to be used by people (including children) with a physical, sensory or mental impairment, or people without knowledge or experience, unless they are supervised or given prior instructions concerning the use of the appliance by someone responsible for their safety. Children must be supervised to ensure that they do not play with the appliance.
- **Warning ! The voltage of your electrical installation must correspond to that of the iron (220V-240V or 127V depending on model). Connecting to the wrong voltage may cause irreversible damage to the iron and will invalidate the guarantee.**
- This iron must always be plugged into an earthed socket. If using a mains extension lead, ensure that it is correctly rated (16A, depending on model), with an earth connection.
- If the electrical cord becomes damaged, it must be immediately replaced by an Approved Service Centre to avoid any danger.
- The appliance should not be used if it has fallen, if it has obvious damage, if it leaks or has functional anomalies. Never dismantle your appliance : have it inspected by an Approved Service Centre, so as to avoid any danger.
- Never immerse your iron in water !
- Do not unplug your appliance by pulling on the cord. Always unplug your appliance: before filling - **fig. 3** or rinsing the reservoir, before cleaning it, after each use.
- Never leave the appliance unattended when it is connected to a power source; if it has not cooled down for approximately 1 hour.
- Your appliance gives off steam, which may cause burns, especially when you are ironing on a corner of your ironing board. Never direct the steam towards people or animals.
- Your iron should be used and placed on a flat, stable, heat-resistant surface. When you put your iron onto its iron rest, make sure that the surface on which you put it is stable.
- This product has been designed for domestic use only. Any commercial use, inappropriate use or failure to comply with the instructions, the manufacturer accepts no responsibility and the guarantee will not apply.

Description

- | | | | |
|---|--|----|------------------------------------|
| 1 | Spray | 9 | Electric power cord |
| 2 | Thermostat indicator | 10 | Extra-large heel with non-slip pad |
| 3 | Antiscale valve grip | 11 | Opening button to water tank |
| 4 | Dry/Steam control | 12 | Integral anti-scale system |
| 5 | Spray Button | 13 | Thermostat indicator light |
| 6 | Shot of Steam Button | 14 | Autosteam Control Thermostat |
| 7 | Auto-Stop safety warning light
(depending on model) | 15 | Autoclean Catalys® Soleplate |
| 8 | Gel comfort handle (depending on model) | 16 | Water tank filler hole |

Before using for the first time

Warning !

Remove any labels from the soleplate before heating up the iron (depending on model).

Warning! Before using your iron with the steam function for the first time, we recommend that you operate it in a horizontal position for a few moments, away from your linen, i.e. press the Shot of Steam button a few times. During the first few uses, a harmless odour and a small amount of smoke may be given off. This has no effect on the use of the iron and will disappear quickly.

What water to use?

Your appliance has been designed to function with untreated tap water. However, it is necessary to operate the Self-Clean function regularly in order to eliminate hard water deposits from the steam chamber.

If your water is very hard (check with your local water authority), it is possible to mix tap water with store-bought distilled or demineralised water in the following proportions :

- 50% tap water, - 50% distilled or demineralised water.

Types of water not to use?

Heat concentrates the elements contained in water during evaporation. The types of water listed below contain organic waste or mineral elements that can cause spitting, brown staining, or premature wear of the appliance : water from clothes dryers, scented or softened water, water from refrigerators, batteries or air conditioners, pure distilled or demineralised water or rain water should not be used in your Tefal iron. Also do not to use boiled, filtered or bottled water.

Steam ironing

1. Filling the water tank

- Unplug your iron before filling it.
- Set the steam control to DRY ☒ - fig. 1.1.
- Take the iron in one hand and tilt it slightly, so that you can see the water tank filling hole - fig. 3.
- To open the water tank, press the button - fig. 2.
- Fill the water tank - fig. 3 up to the mark "MAX". The mark MAX corresponds to a capacity of 350 cc.
- Close the water tank cover until you hear a click - fig. 4.
- You can now plug in your iron.

2. Choose your ironing programme

- Your iron has the Autosteam Control function, which recommends 8 different ironing programmes:
- Set the Autosteam Control Thermostat to match the type of textile you wish to iron. Your iron automatically and accurately determines the exact temperature and steam flow that are suitable, in order to guarantee the best results.
- To select the appropriate ironing programme, activate the thermostat located under the handle - fig. 5.
- Rotation left ☹: selects the programs requiring low temperature and steam levels.
- Rotation right ☺: selects the programs requiring high temperature and steam levels.
- The program selected appears automatically on the indicator panel at the front of the iron - fig. 6.
- Set the steam control to STEAM ☞ - fig. 1.2.
- When your iron reaches the required temperature, the thermostat indicator goes out - fig. 7. You can start ironing.

3. Spray Function ☼

- While ironing, press a few times in succession on the Spray button to dampen the fabric - fig. 8 and iron out awkward creases.

4. For more steam (shot of steam button) ☞

- Press the Shot of Steam button from time to time - fig. 9.
- Wait a few seconds between each shot before pressing the button again.

5. Vertical steam ironing

- Ideal for removing creases from suits, jackets, skirts, hanging curtains etc
- Hang the garment on a hanger and hold the fabric slightly taut with one hand. The steam is very hot, so you should always do this with the garment on a hanger – never while someone is wearing it.
- Set your thermostat to MAX - fig. 10.
- Press the Shot of Steam button (☞) repeatedly - fig. 9 moving the iron from top to bottom - fig. 11.
- Hold the iron a few centimetres from the fabric to avoid burning delicate fabrics.

6. Anti-Calc Plus System

- Your iron is equipped with an integral anti-scale system - fig. 12.
- This system will help to provide:
 - a better ironing quality with a constant flow of steam,
 - a longer life for your iron.

7. Anti-drip function

- Autosteam Control, i.e. the automatic selection of the ironing programme depending on the fabrics elected, makes it possible to reduce steam flow at low temperatures and prevents your iron from dripping water onto your linen.

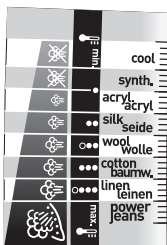

Recommendations: Fabrics and ironing temperatures:

- Your iron heats up quickly: so begin by ironing fabrics that are ironed at low temperatures first, then go on to those requiring a higher temperature,
- if you change to a program requiring lower temperatures, wait for the thermostat light to come on again before continuing to iron.
- when ironing fabrics with mixed fibres, set the ironing temperature for the most delicate fibre. For delicate fabrics we recommend testing the fabric first on an inconspicuous place eg (inside them).
- For best results we recommend you use a vented ironing board to allow the powerful steam to penetrate through the fabric more efficiently.
- Ensure that the fabric you are ironing is flat to avoid steam venting sideways whilst ironing.

8. Auto-Stop safety feature (depending on model)

- For your safety, the electronic system cuts off the power and the **autostop indicator light flashes - fig. 13** when:
 - The iron remains motionless for more than 8 minutes on its heel.
 - The iron remains flat or on its side for more than 30 seconds.
- To restart the iron, just move it gently until the warning light stops flashing.

When the Auto-Stop warning light is on, it is normal for the thermostat light to remain off.

9. Autoclean Catalys® Soleplate

- Your iron is equipped with a self-cleaning soleplate - **fig. 14** which works by catalysis.
- Its exclusive coating helps continuously eliminate all the impurities generated by normal use. It is recommended that you always stand your iron on its heel to preserve its self-cleaning coating.

Dry Ironing

- Choose your ironing program.
- Set the steam control to DRY ☼ - **fig. 1.1**.
- You may start ironing when the thermostat light goes out.

Caring for your iron

BE CAREFUL ! Unplug your iron and let it cool down before cleaning it.

Cleaning the anti-calc valve (once per month)

- Unplug your iron and empty the water tank.
- **To remove the antiscaling valve, set your thermostat on the position MAX - fig. 10, place the steam control on STEAM ☼, - fig. 1.2 and the valve can now be removed from your iron - fig. 15.**

Warning ! the steam control must be set to STEAM (fig.1.2) during the cleaning phase and the thermostat must be set to MAX (fig.10).

Never touch the end of the valve

- Soak the valve in a cup of white vinegar or plain lemon juice for 4 hours - **fig. 16**.
- Rinse the valve under running water.
- Replace the anti-calc valve.

The iron will not function without the anti-calc valve

1. Self-cleaning

In order to extend the life of your iron, use the Self-Cleaning function once a month.

- **Set the iron to DRY ☼ - fig. 1.1.**
- Fill the water tank to maximum.
- Set the iron on its heel, with the water tank full, and set the thermostat to MAX - **fig. 10**.
- When the thermostat light goes out, unplug the iron and hold it in a horizontal position, over a sink.
- Set the steam control to STEAM ☼, - **fig. 1.2**
- Remove the anti-calc valve.
- Shake the iron gently, over the sink, until some of the water in the water tank (with the impurities) has flowed out through the soleplate.
- At the end of the operation, push the anti-calc valve back into position.
- Turn the iron back on for 2 minutes, setting it on its heel, to dry the soleplate.
- Unplug the iron, and when the soleplate is just warm, wipe it with a soft cloth.

Recommendations: the self-cleaning function helps to slow down the scaling up of your iron.

Note!

The steam control position must necessarily be on STEAM ☼ (fig.1.2) in order to remove or replace the iron's antiscaling rod.

Attention!

The use of a scouring pad will cause damage to your soleplate's self-cleaning coating (fig.17)

2. Cleaning the soleplate

Your iron is equipped with a self-cleaning soleplate, which works by catalysis. Its exclusive active coating helps continuously eliminate all the impurities generated by the normal day-to-day use of the iron. However, if you iron using an unsuitable programme, some traces may be left which require manual cleaning. In this case, it is recommended that you use a soft damp cloth on the warm soleplate, in order not to damage the surface.



Storing your iron

- Unplug the iron and wait for the soleplate to cool down.
- Empty the water tank and set the steam control to DRY ☼ - **fig. 1.1**. A little water may remain in the tank.
- Wind the cord not too tightly around the heel at the back of the iron.
- **Store the iron on its heel.**

Environment protection first !

- ① Your appliance contains valuable materials which can be recovered or recycled.
- ➔ Leave it at a local civic waste collection point.

If there is a problem?

Problem	Possible causes	Solutions
<ul style="list-style-type: none"> • Water drips from the holes in the soleplate. 	<ul style="list-style-type: none"> • You are using the Shot of Steam button too often. • You have stored the iron horizontally, without emptying it and without setting it to DRY. 	<ul style="list-style-type: none"> • Wait a few seconds between each use of the button. • See the section "Storing your iron".
<ul style="list-style-type: none"> • Brown streaks come through the holes in the soleplate and stain the linen. 	<ul style="list-style-type: none"> • You are using chemical descaling agents. • You are using pure distilled/demineralised or softened water. • Your linen is not rinsed sufficiently or you have ironed a new garment before washing it. 	<ul style="list-style-type: none"> • Do not add any descaling agents to the water in the water tank. • See section "Types of water not to use?". • See section "Cleaning the soleplate". • Ensure linen is rinsed thoroughly to remove any soap deposits or chemicals on new garments which may be sucked up by the iron.
<ul style="list-style-type: none"> • The soleplate is dirty or brown and can stain the linen. 	<ul style="list-style-type: none"> • You have ironed with an unsuitable programme (temperature too high). • You are using starch. 	<ul style="list-style-type: none"> • Select the appropriate program. Refer to the chapter "Clean the soleplate" • Spray starch on the underside of the fabric to be ironed.
<ul style="list-style-type: none"> • There is little or no steam. 	<ul style="list-style-type: none"> • The water tank is empty. • The anti-calc valve is dirty. • Your iron has a build-up of scale. • Your iron has been used dry for too long. 	<ul style="list-style-type: none"> • Fill it. • Clean the anti-calc valve. • Clean the anti-calc valve and carry out a self-clean. • Carry out a self-clean. • Wait for the soleplate to reach the correct temperature.
<ul style="list-style-type: none"> • The soleplate is scratched or damaged. 	<ul style="list-style-type: none"> • You have placed your iron flat on a metallic rest-plate or ironed over a zip. • You have cleaned your soleplate with an abrasive or metal pad. 	<ul style="list-style-type: none"> • Always set your iron on its heel. • Try to avoid ironing over zips. • Refer to the chapter "Clean the soleplate".
<ul style="list-style-type: none"> • Water is leaking out through the water tank cover. 	<ul style="list-style-type: none"> • You have not closed the water tank cover properly. 	<ul style="list-style-type: none"> • Make sure the water tank cover has clicked shut.
<ul style="list-style-type: none"> • Steam or water come from the iron as you finish filling the tank. 	<ul style="list-style-type: none"> • The steam control is not set to the DRY position . 	<ul style="list-style-type: none"> • Check that the steam control is set to the DRY position .
<ul style="list-style-type: none"> • The spray and/or shot of steam do not work. 	<ul style="list-style-type: none"> • The water is empty. 	<ul style="list-style-type: none"> • Fill the water.
<ul style="list-style-type: none"> • Water leaks out of the front of the iron. 	<ul style="list-style-type: none"> • You have exceeded the level MAX when filling the water tank. 	<ul style="list-style-type: none"> • Empty the surplus water out of the water tank.

Name of manufacturer : CALOR S.A. 3.12 104
220-240V a.c. 2010-2400W
220-240 V a.c. 2185-2600W
50/60Hz
Made in France

If you have any problem or queries, please contact our
Customer Relations team first for expert help and advice.
845 602 1454 - UK / (01) 677 4003 - Ireland
or consult our website - www.tefal.co.uk

Pour votre sécurité

Pour votre sécurité, cet appareil est conforme aux normes et réglementations applicables (Directives Basse Tension, Compatibilité Electromagnétique, Environnement ...).

• **Merci de lire attentivement ce mode d'emploi et de le conserver.**

- Cet appareil n'est pas prévu pour être utilisé par des personnes (y compris les enfants) dont les capacités physiques, sensorielles ou mentales sont réduites, ou des personnes dénuées d'expérience ou de connaissance, sauf si elles ont pu bénéficier, par l'intermédiaire d'une personne responsable de leur sécurité, d'une surveillance ou d'instructions préalables concernant l'utilisation de l'appareil. Il convient de surveiller les enfants pour s'assurer qu'ils ne jouent pas avec l'appareil.
- **Attention ! La tension de votre installation électrique doit correspondre à celle du fer (220-240V). Toute erreur de branchement peut causer un dommage irréversible au fer et annule la garantie.**
- Ce fer doit être obligatoirement branché sur une prise de courant avec terre. Si vous utilisez une rallonge, assurez-vous que celle-ci soit de 16A.
- Si le câble d'alimentation est endommagé, il doit être immédiatement remplacé par un Centre Service Agréé, afin d'éviter un danger.
- L'appareil ne doit pas être utilisé s'il a chuté, s'il présente des dommages apparents, s'il fuit ou présente des anomalies de fonctionnement. Ne démontez jamais votre appareil : faites-le examiner dans un Centre Service Agréé, afin d'éviter un danger.
- Ne plongez jamais le fer dans l'eau !
- Ne débranchez pas l'appareil en tirant sur le cordon. Débranchez toujours votre appareil : avant de le remplir - **fig. 3** ou de rincer le réservoir, avant de le nettoyer, après chaque utilisation.
- Ne laissez jamais l'appareil sans surveillance lorsqu'il est raccordé à l'alimentation électrique ; tant qu'il n'a pas refroidi environ 1 heure.
- La semelle du fer peut être très chaude : ne la touchez jamais et laissez toujours refroidir votre fer avant de le ranger. Votre appareil émet de la vapeur qui peut occasionner des brûlures, spécialement lorsque vous repassez sur un angle de votre table à repasser. Ne dirigez jamais la vapeur sur des personnes ou des animaux.
- Votre fer doit être utilisé et posé sur une surface stable. Lorsque vous posez votre fer sur son repose-fer, assurez-vous que la surface sur laquelle vous le posez est stable.
- Ce produit a été conçu pour un usage domestique uniquement. Pour tout usage inapproprié ou contraire aux instructions, la marque décline toute responsabilité et la garantie n'est plus valable.

Description

- | | | | |
|---|------------------------------------|----|--|
| 1 | Spray | 10 | Talon extra large avec coussin anti-dérapant |
| 2 | Tableau de bord thermostat | 11 | Ouverture du réservoir |
| 3 | Préhension tige anti-calcaire | 12 | Système anti-calcaire intégré |
| 4 | Commande Sec / Vapeur | 13 | Voyant de thermostat |
| 5 | Touche Spray | 14 | Thermostat Autosteam Control |
| 6 | Touche Superpressing | 15 | Semelle Autoclean Catalys® |
| 7 | Voyant Auto-Stop (selon modèle) | 16 | Orifice de remplissage du réservoir |
| 8 | Poignée confort gel (selon modèle) | | |
| 9 | Cordon d'alimentation | | |

Avant la première utilisation

Attention !

Retirez les éventuelles étiquettes de semelle avant de faire chauffer le fer (selon modèle).

Attention ! Avant la première utilisation de votre fer en position vapeur, nous vous recommandons de le faire fonctionner quelques instants en position horizontale et en dehors de votre linge. Dans les mêmes conditions, actionner plusieurs fois la commande Superpressing.

Durant les premières utilisations, il peut se produire un dégagement de fumée et une odeur sans nocivité.

Ce phénomène sans conséquence sur l'utilisation disparaîtra rapidement.

Quelle eau utiliser ?

Votre appareil a été conçu pour fonctionner avec l'eau du robinet. Il est cependant nécessaire de procéder régulièrement à l'auto-nettoyage de la chambre de vaporisation, afin d'éliminer le calcaire accumulé. Si votre eau est très calcaire (ceci est vérifiable auprès de votre mairie ou du service des eaux), il est possible de mélanger l'eau du robinet avec de l'eau déminéralisée du commerce dans les proportions suivantes :

- 50 % d'eau du robinet, - 50 % d'eau déminéralisée.

La chaleur concentre les éléments contenus dans l'eau, lors de l'évaporation. Les eaux ci-dessous contiennent des déchets organiques ou des éléments minéraux qui peuvent provoquer des crachements, des coulures brunes ou un vieillissement prématuré de votre appareil : eau déminéralisée du commerce pure, eau des sèche-linges, eaux parfumées, eau adoucie, eau des réfrigérateurs, eau des batteries, eau des climatiseurs, eau distillée, eau de pluie. Nous vous demandons donc de ne pas utiliser de telles eaux.



Utilisation

Repasser à la vapeur

1. Remplissez le réservoir

- Débranchez votre fer avant de le remplir.
- Placez la commande vapeur sur SEC  - fig. 1.1.
- Prenez le fer d'une main, inclinez-le légèrement, semelle vers le bas - fig. 3.
- Pour ouvrir la trappe du réservoir appuyez sur le bouton - fig. 2.
- Remplissez le réservoir - fig. 3 jusqu'au repère «MAX». Le repère MAX correspond à une capacité de 350 cc.
- Refermez la trappe du réservoir jusqu'à entendre le clic - fig. 4.
- Vous pouvez brancher votre fer.

2. Choisissez votre programme de repassage

- Votre fer dispose de la fonction Autosteam Control qui préconise 8 programmes de repassage :
- En fonction du type de textile sélectionné, votre fer détermine automatiquement et avec précision les niveaux de température et de débit vapeur adaptés, pour garantir le meilleur résultat.
- Pour sélectionner le programme de repassage approprié, actionnez le thermostat situé sous la poignée - fig. 5.
- Rotation côté gauche  : vous accédez aux programmes nécessitant des niveaux de température et de vapeur bas.
- Rotation côté droit  : vous accédez aux programmes nécessitant des niveaux de température et de vapeur élevés.
- Le programme sélectionné s'affiche automatiquement sur le tableau de bord situé à l'avant du fer - fig. 6.
- Placez la commande vapeur sur VAPEUR  - fig. 1.2.
- Lorsque votre fer atteint la température requise, le voyant du thermostat s'éteint - fig. 7. Vous pouvez repasser.

3. Humidifiez le linge (spray)

- Quand vous repassez, appuyez plusieurs fois de suite sur le bouton Spray pour humidifier le linge - fig. 8 et enlever les plis résistants.

4. Obtenir plus de vapeur (Superpressing)

- Appuyez de temps en temps sur la touche Superpressing - fig. 9.
- Respectez un intervalle de quelques secondes entre deux appuis.

5. Défroisser verticalement

- Idéal pour éliminer les plis sur les costumes, les vestes, les jupes, les rideaux,...
- Suspendez le vêtement à un cintre et tendez le tissu d'une main. La vapeur étant très chaude, ne défroissez jamais un vêtement sur une personne mais toujours sur un cintre.
- Réglez votre thermostat sur MAX - fig. 10.
- Appuyez sur la touche Superpressing  par impulsions - fig. 9 et effectuez un mouvement de haut en bas - fig. 11.
- Maintenez le fer à quelques centimètres du tissu pour ne pas brûler les textiles délicats.

6. Système Anti-Calc Plus

- Votre fer vapeur est équipé d'un système anti-calcaire intégré - fig. 12.
- Ce système permet :
- une meilleure qualité de repassage : débit vapeur constant pendant toute la durée du repassage.
- de prolonger la durée de vie de votre fer.

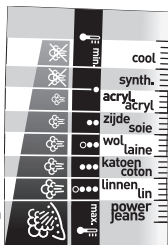

Notre conseil : Tissus et température de repassage :

- Votre fer chauffe vite : commencez d'abord par les tissus qui se repassent à basse température, puis terminez par ceux qui demandent une température plus élevée ;
- Si vous passez à un programme nécessitant des températures moins élevées, attendez que le voyant de thermostat se rallume avant de repasser à nouveau.
- Si vous repassez un tissu fait de fibres mélangées : réglez la température de repassage sur la fibre la plus fragile.

7. Fonction Anti-goutte

- L'Autosteam Control, c'est-à-dire le principe de sélection automatique de la vapeur en fonction du tissu sélectionné, permet de réduire le débit vapeur à basse température et d'éviter que votre fer ne goutte sur le linge.

8. Sécurité Auto-Stop (selon modèle)

- Pour votre sécurité, le système électronique coupe l'alimentation

et le voyant de l'auto-stop clignote - fig. 13 lorsque :

- Le fer reste plus de 8 minutes immobile sur le talon
- Le fer reste plus de 30 secondes posé à plat ou sur le côté.
- Pour remettre le fer en marche, il suffit de l'agiter légèrement jusqu'à ce que le voyant ne clignote plus.

Quand la sécurité auto-stop est activée, il est normal que le voyant de thermostat reste éteint.

9. Semelle Autoclean Catalys®

- Votre fer est équipé d'une semelle autonettoyante - fig. 14 fonctionnant par catalyse.

- Son revêtement exclusif permet d'éliminer en continu toutes les impuretés générées par un usage normal. Il est recommandé de toujours poser votre fer sur son talon pour préserver son revêtement autonettoyant.

Repasser à sec

- Choisissez votre programme de repassage.

- Placez la commande vapeur sur SEC ☼ - fig. 1.1.

- Vous pouvez repasser lorsque le voyant s'éteint.

Entretien votre fer

ATTENTION ! Débranchez et laissez refroidir votre fer avant de le nettoyer.

Nettoyez la tige anti-calcaire (une fois par mois)

- Débranchez votre fer et videz le réservoir.

- Pour retirer la tige anti-calcaire, réglez votre thermostat sur la position MAX - fig. 10, placez la commande vapeur sur VAPEUR ☼ - fig. 1.2 la tige de votre fer peut alors être extraite - fig. 15.

Attention ! La commande vapeur doit être maintenue sur la position vapeur (fig. 1.2) durant l'opération de nettoyage et le thermostat doit être maintenu sur MAX (fig. 10)

Ne jamais toucher l'extrémité de la tige

- Laissez tremper la tige pendant 4 heures dans un verre de vinaigre d'alcool blanc ou bien du jus de citron nature - fig. 16.

- Rincez la tige sous l'eau du robinet.

- Remettez la tige anti-calcaire en place.

Le fer ne fonctionne pas sans la tige anti-calcaire

1. Faites un auto-nettoyage

Pour prolonger la durée de vie de votre fer, faites un auto-nettoyage une fois par mois.

- Placez la commande vapeur sur SEC ☼ - fig. 1.1.

- Placez le fer sur son talon, réservoir plein et réglez le thermostat sur la position MAX - fig. 10.

- Lorsque le voyant s'éteint, débranchez le fer et placez-le au-dessus d'un évier.

- Enlevez la tige anti-calcaire.

- Placer la commande vapeur sur vapeur (fig. 1.2)

- Secouez le fer légèrement et horizontalement, au-dessus d'un évier, jusqu'à ce qu'une partie de l'eau (avec les impuretés) se soit écoulées par la semelle.

- A la fin de l'opération, replacez la tige anti-calcaire.

- Rebranchez votre fer 2 minutes sur son talon pour sécher la semelle.

- Débranchez votre fer et lorsque la semelle est tiède, essuyez-la avec un chiffon doux.

Notre conseil : L'auto-nettoyage permet de retarder l'entartrage de votre fer.

Attention ! La commande vapeur doit obligatoirement être sur vapeur ☼ (fig. 1.2) pour pouvoir retirer ou remettre la tige anticalcaire de votre fer.

2. Nettoyez la semelle

Votre fer est équipé d'une semelle autonettoyante fonctionnant par catalyse.

Son revêtement actif exclusif lui permet d'éliminer en continu toutes les impuretés qui peuvent être générées au quotidien dans des conditions normales d'utilisation.

Un repassage avec un programme inadapté peut néanmoins laisser des traces nécessitant un nettoyage manuel. Dans ce cas, il est conseillé d'utiliser un chiffon doux et humide sur la semelle encore tiède afin de ne pas endommager le revêtement.

Attention ! L'utilisation d'un tampon abrasif endommage le revêtement autonettoyant de votre semelle (fig. 17)

- Débranchez-le et attendez que la semelle refroidisse.
- Videz le réservoir et placez la commande vapeur sur SEC  - fig. 1.1.. Un peu d'eau peut rester dans le réservoir.
- Enroulez le cordon autour de l'arceau arrière du fer.
- **Rangez le fer sur son talon.**



Environnement



Participons à la protection de l'environnement !

- ① Votre appareil contient de nombreux matériaux valorisables ou recyclables.
- ➔ Confiez celui-ci dans un point de collecte pour que son traitement soit effectué.

Un problème avec votre fer ?

Problèmes	Causes possibles	Solutions
<ul style="list-style-type: none"> • L'eau coule par les trous de la semelle. 	<ul style="list-style-type: none"> • Vous utilisez la commande Superpressing trop souvent. • Vous avez rangé le fer à plat, sans le vider et sans placer la commande sur SEC. 	<ul style="list-style-type: none"> • Attendez quelques secondes entre chaque utilisation. • Consultez le chapitre « Ranger votre fer ».
<ul style="list-style-type: none"> • Des coulures brunes sortent de la semelle et tachent le linge. 	<ul style="list-style-type: none"> • Vous utilisez des produits détartrants chimiques. • Vous utilisez une des eaux déconseillées. 	<ul style="list-style-type: none"> • N'ajoutez aucun produit détartrant à l'eau du réservoir. • Consultez le chapitre « Quelles eaux éviter ? ».
<ul style="list-style-type: none"> • La semelle est sale ou brune et peut tacher le linge. 	<ul style="list-style-type: none"> • Vous avez repassé avec un programme inadapté (température trop élevée). • Votre linge n'est pas suffisamment rincé ou bien vous utilisez de l'amidon. 	<ul style="list-style-type: none"> • Choisissez le programme adéquate. Reportez vous au chapitre « Nettoyez la semelle ». • Pulvérisez l'amidon à l'envers de la face à repasser.
<ul style="list-style-type: none"> • Votre fer produit peu ou pas de vapeur. 	<ul style="list-style-type: none"> • Le réservoir est vide. • La tige anti-calcaire est sale. • Votre fer est entartré. • Votre fer a été utilisé trop longtemps à sec. 	<ul style="list-style-type: none"> • Remplissez-le. • Nettoyez la tige anti-calcaire. • Nettoyez la tige anti-calcaire et faites un auto-nettoyage. • Faites un auto-nettoyage.
<ul style="list-style-type: none"> • La semelle est rayée ou abîmée. 	<ul style="list-style-type: none"> • Vous avez posé votre fer à plat sur un repose-fer métallique. • Vous avez nettoyé votre semelle avec un tampon abrasif ou métallique. 	<ul style="list-style-type: none"> • Posez toujours votre fer sur son talon. • Reportez vous au chapitre « Nettoyez la semelle ».
<ul style="list-style-type: none"> • L'eau s'écoule par la trappe du réservoir. 	<ul style="list-style-type: none"> • Vous avez mal refermé la trappe du réservoir. 	<ul style="list-style-type: none"> • Vérifiez que la trappe du réservoir est bien fermée (jusqu'au clic).
<ul style="list-style-type: none"> • Le fer vaporise en fin de remplissage du réservoir. 	<ul style="list-style-type: none"> • Le curseur de commande vapeur n'est pas sur la position SEC  (fig. 1.1) 	<ul style="list-style-type: none"> • Vérifiez que la commande vapeur est sur la position SEC  (fig. 1.1)
<ul style="list-style-type: none"> • Le spray et/ou le superpressing ne fonctionnent pas. 	<ul style="list-style-type: none"> • Le réservoir est vide. 	<ul style="list-style-type: none"> • Remplissez le réservoir.
<ul style="list-style-type: none"> • De l'eau coule à l'avant du fer. 	<ul style="list-style-type: none"> • Vous avez dépassé le niveau MAX lors du remplissage du réservoir. 	<ul style="list-style-type: none"> • Videz le surplus par le réservoir.

Pour tout autre problème, adressez-vous à un centre service agréé pour faire vérifier votre fer.

على كل حال، فإن استعملت برنامج للكي لا يتناسب مع استعمالك، فقد يكون من الضروري عندئذ إجراء التنظيف اليدوي. في هذه الحالة ننصح باستعمال قطعة قماش ناعمة، ورطبة على نعل المكواة بينما يكون دافئاً، حتى لا تحدث فيه أية أخطاب.

تخزين المكواة

- افصل المكواة عن التيار وانتظر الى أن تبرد تماماً.
- افرغ خزان الماء، وضع زر التحكم بالبخار على الموقع DRY ✱، قد يتبقى القليل من الماء في الخزان.
- لف السلك الكهربائي حول مؤخرة المكواة دون تحزيمه بشدة.
- خزن المكواة على مؤخرتها.

البيئة



حماية البيئة أولاً

- ① يحتوي هذا المنتج على الكثير من العناصر ذات القيمة التي يمكن إعادة تصنيعها.
 ② في حال تخلّيت عن المنتج القديم، اودعه لدى مركز تجميع المهملات المحلي.

في حال وجود مشكلة

المشكلة	السبب المحتمل	الحلول
• الماء يتسرب من ثقب نعل المكواة.	• انت تستعمل زر نفث البخار بكثرة • لقد خُزنت المكواة أفقياً دون تفريغ الخزان ودون تثبيتها على موقع DRY	انتظر بضع ثوان بين كل استعمالين للضغط على زر البخار • راجع فقرة "تخزين المكواة"
• لطلحات بيّنة اللون تصدر عن ثقب نعل المكواة و تلتصق بالقماش على شكل بقع.	• انت تستعمل مواد كيميائية لإزالة التلكس • انت تستعمل ماء مقطر/خالٍ من المعدن أو ماء خفيف. • القماش ليس جافاً بما فيه الكفاية، أو انك قمت بكي الشيباب قبل غسلها.	• لا تُدْفِ الى خزان الماء أي مواد كاشطة. • راجع فقرة "أي نوع من الماء يجب أن لا تستعمله" • راجع فقرة "تنظيف نعل المكواة" • تاكد بأن القماش قد غُسل تماماً ولم يتبق فيه أي بقايا من الصابون أو المواد الكيميائية أو أن القماش جديد و امتصته المكواة.
• نعل المكواة متسخ ويتسبب بتلطخ الثياب ببقع داكنة.	• انت تقوم بالكي بأحد البرامج الغير مناسبة (الحرارة عالية جداً) • انت تستعمل مادة النشاء	• اختر البرنامج المناسب. راجع فقرة "تنظيف نعل المكواة". • يرش النشاء من الجهة الخلفية للقماش عند الكي.
• يوجد القليل من البخار، أو لا بخار.	• خزان الماء فارغ • صمام منع التلكس ممتسخ • مكواتك تتراكم عليها التلكسات • استعملت مكواتك على وضعية الكي الجاف لفترة طويلة.	• املا الخزان بالماء • نظف صمام منع التلكس • نظف صمام منع التلكس، وقم بإجراء التنظيف الذاتي. • قم بإجراء التنظيف الذاتي. • انتظر الى تصل الحرارة في نعل المكواة المستوى الصحيح.
• خدوش في نعل المكواة أو أنه تالف.	• قد تكون قد وضعت المكواة فوق سطح معدني، أو انك مررت المكواة فوق سحب • قد تكون قد قمت بتنظيف المكواة بواسطة اسفنجة معدنية.	• ضع المكواة دائماً على مؤخرتها • حاول تجنّب الكي فوق السحابات • راجع فقرة "تنظيف نعل المكواة".
• الماء يتسرب من غطاء خزان الماء.	• لم تُغلق الغطاء بشكل جيد	• تاكد من أن غطاء الخزان قد اقفل تماماً
• بخار أو ماء يصدر عن المكواة بعد انتهائها، تعبئة الخزان بالماء. • البخاخ و/أو نفث البخار لا يعملان.	• زر التحكم بالبخار لم يوضع على الموقع DRY ✱ • لا يوجد ماء	• تاكد بأن زر التحكم بالبخار قد ثبت على الموقع DRY ✱ • املا الخزان بالماء
• تسرب الماء من مقدمة المكواة	• لقد تعديت مستى الحد الأقصى MAX عند تعبئة الماء	• تخلّص من الماء الزائد في الخزان

اسم المصنّع: كالكور إس. أي. ٣٠ ١٢ ١٠٤
 ٢٢٠ - ٢٤٠ فولط، تيار متردد، ٢٠١٠ - ٢٤٠٠ واط
 ٢٢٠ - ٢٤٠ فولط، تيار متردد، ٢١٥٨ - ٢٦٠٠ واط
 ٦٠/٥٠ هيرتز
 صنع في فرنسا

إن كانت لديك أية مشكلة أو استفسار، يرجى الإتصال بفريق العلاقات العامة أولاً للحصول على المساعدة والنصيحة.

٧- وظيفة منع التنقيط

- التحكم بالبخار أوتوماتيكياً .. أي إختيار برنامج الكي الأوتوماتيكي بالإعتماد على نوعية القماش الذي حددته، يجعل من الممكن تخفيف اندفاع البخار عند درجات الحرارة المتدنية و يمنع مكواتك من التنقيط فوق الثياب أثناء الكي.

٨- وظيفة التوقف الأوتوماتيكي للسلامة

- من أجل سلامتك، يقطع نظام السلامة التيار عن المكواة، ومؤشر التوقف الأوتوماتيكي يبدأ بالوميض - الشكل ١٣ عندما :-
- تبقى المكواة جامدة الحركة لمدة ٨ دقائق على مؤخرتها .
 - عندما تبقى المكواة متوقفة على جانبها لأكثر من ٣٠ ثانية.
 - إعادة تشغيل المكواة ، حركها بلطف الى أن يتوقف مؤشر التوقف الأوتوماتيكي عن الوميض .

٩- نعل المكواة Catalys ذاتي التنظيف

- مكواتك مجهزة بنعل ذاتي التنظيف - الشكل ١٤ الذي يعمل بالتحفيز.
- الطبقة الخارجية الفريدة من نوعها تتخلص باستمرار من جميع الشوائب التي تتولد عند الإستعمال العادي. ننصح بإبقاء المكواة متوقفة على مؤخرتها للسماح للطبقة الخارجية القيام بالتنظيف الذاتي.

الكي الجاف

- اختر برنامج الكي.
- ثبت زر التحكم بالبخار على الموقع DRY ✱ - الشكل ١
- يمكن البدء بالكي بمجرد أن يطفأ مؤشر الترموستات الضوئي.

العناية بمكواتك

يرجى توحي الحرص ! يجب فصل المكواة عن التيار وتركها لتبرد تماماً قبل القيام بتنظيفها .

تنظيف صمام منع التكلس (مرة واحدة شهرياً).

- أفضل المكواة عن التيار الكهربائي وأفرغ خزان الماء.
- لإزالة صمام منع التكلس، ثبت الترموستات على الموقع MAX - الشكل ١٠، ضع زر التحكم بالبخار على الموقع STEAM ✱، يمكنك الآن نزع صمام منع التكلس من المكواة - الشكل ١٥.

لا تلمس طرف صمام منع التكلس

- انقع الصمام بالخل الأبيض أو بعصير الليمون لبضع ساعات - الشكل ١٦ .
- اغسل الصمام بالماء الجاري.
- ارجع صمام منع التكلس الى مكانه.

لن يمكن تشغيل المكواة دون وجود صمام منع التكلس في مكانه.

١- التنظيف الذاتي

- لكي تطيل عمر مكواتك ، يُرجى إجراء عملية التنظيف الذاتي مرة كل شهر
- ثبتت المكواة على الموقع DRY ✱
- املا خزان الماء لغاية الحد الأقصى MAX.
- ضع المكواة على عقيتها، والخزان مملوء بالماء، ثبت زر الترموستات على الموقع MAX. الشكل ١٠
- عندما يطفأ المؤشر الضوئي ، أفضل المكواة عن التيار واحملها بيد واحدة فوق المغسلة بوضع افقي.
- انزع صمام منع التكلس.
- حرك المكواة بلطف فوق المغسلة لإخراج الماء من الخزان (محملاً بالبقايا)، حيث تخرج من فتحات نعل المكواة - الشكل ١٦.
- في نهاية العملية ، ارجع صمام منع التكلس الى مكانه.
- شغل المكواة بعد دقيقتين، وضعها على مؤخرتها، لتجفيف نعل المكواة.
- أفضل المكواة عن التيار ، فيكون نعل المكواة دافئاً . امسحه بواسطة قطعة قماش ناعمة.

٢- تنظيف نعل المكواة

- مكواتك مجهزة بنعل ذاتي التنظيف ، الذي يعمل بالتحفيز.
- الطبقة الخارجية الفريدة من نوعها تتخلص باستمرار من جميع الشوائب التي تتولد عند الإستعمال اليومي العادي.

تنبيه !

إن استعمال الإسفنجات الكاشطة على نعل المكواة تتسبب بإتلاف طبقة التنظيف الذاتي - الشكل ١٧

أي نوع من الماء يجب أن لا تستعمله

من شأن الحرارة تركيز المعادن التي يحتويها الماء أثناء التبخير. أنواع الماء الواردة أدناه، تحتوي على مخلفات عضوية أو معدنية تسبب ظهور لخطات بيضاء اللون على القماش أو تقتصر من عمر المنتج :- الماء المقطر الخالي من المعادن والمتوفر تجارياً، الماء الصادر عن المصفاة، الماء العطر، الماء المحفّف، ماء الثلجات، ماء البطاريات، الماء المغلي أو المصفى، الماء الصادر عن أجهزة التكيف، الماء المقطر، ماء المطر، ماء الزجاجات، الخ... فلا تستعمل هذه الأنواع في مكواتك.

الاستعمال الكي بالبخار

١- تعبئة خزان الماء

- أفضل المكواة عن التيار قبل التعبئة بالماء

- ضع زر التحكم بالبخار على الموقع DRY ✖ - الشكل ١

- حمل المكواة بيد واحدة مع إمالتها قليلاً، بحيث يمكنك رؤية فتحة التعبئة لخزان الماء - الشكل ٣

- لفتح خزان الماء، اضغط على الزر - الشكل ٢

- إملاً خزان الماء - الشكل ٣ لغاية علامة الحد الأقصى "MAX". إن علامة "MAX" تعني قدرة الإستيعاب هي ٣٥٠ سنتلتر.

- اغلق غطاء خزان الماء لحين أن تسمع صوت الإقفال - الشكل ٤

- يمكنك الآن توصيل المكواة بالتيار .

٢- اختر برنامج الكي الذي تريده

- مكواتك مزودة بوظيفة التحكم بالبخار أوتوماتيكياً، والتي تلتزم بثمانية برامج مختلفة لكي :

• ضبط الترموستات الأوتوماتيكي للتحكم بالبخار بحيث يتناسب مع نوع القماش المراد كيه. ستقوم المكواة بتحديد درجة الحرارة وقوة البخار المناسبة أوتوماتيكياً، لكي تحصل على أفضل النتائج.

• لكي تختار برنامج الكي الصحيح، يجب تفعيل الترموستات الموجود تحت المقيض - الشكل ٥

- الدوران الى اليسار ⊖ : لإختيار البرامج ذات الحرارة المنخفضة ومستويات البخار المتدنية.

- الدوران نحو اليمين ⊕ : لأختيار البرامج ذات الحرارة المرتفعة ومستويات البخار العالية.

- البرنامج الذي يتم اختياره، سوف يظهر على لوحة المؤشر في مقدمة المكواة - الشكل ٦.

- ثبت زر التحكم بالبخار على STEAM ✖ الشكل ١

- عندما تبلغ المكواة درجة الحرارة المحددة ، سوف يُفعل مؤشر الترموستات الشكل ٧ . يمكنك عندئذ البدء بالكي .

٣- وظيفة البخاخ

- أثناء الكي، اضغط بضع مرات على زر البخاخ لترطيب القماش - الشكل ٨ وكي التجاعيد العنيدة.

٤- للمزيد من البخار (نفث بخار إضافي) ✖

- اضغط على زر نفث البخار من وقت لآخر - الشكل ٩

- انتظر بضع لحظات بعد الضغط قبل أن تعاود الضغط على زر البخار الإضافي مرة ثانية .

٥- الكي على البخار عمودياً

- مثالي لإزالة التجاعيد عن البدلات ، السترات، التنانير، الستائر المعلقة، الخ::

- عقب الثوب على علاقة الثياب وامسك القماش بلطف بأحدى يديك. البخار حار جداً، لذلك

يجب دائماً وضع القماش على علاقة الثياب كيه - لا تقم بكي الثياب أثناء ارتدائها أبداً.

ثبت زر التحكم بالترموستات على موقع الحد الأقصى - الشكل ١٠.

اضغط على زر دفع البخار الإضافي (✖) بشكل متكرر - الشكل ٩ مُحركاً المكواة من أعلى

الى أسفل - الشكل ١١.

- امسك المكواة بعيدة عن القماش مسافة بضع سنتيمترات لتجنب احتراق القماش الناعم.

٦- نظام منع التكتل المتكامل

- مكواتك مجهزة بنظام مدمج لمنع التكتل - الشكل ١٢

- يوفر هذا النظام ما يلي :-

• نوعية ممتازة من الكي مع تدفق ثابت للبخار..

• حياة أطول لمكواتك.

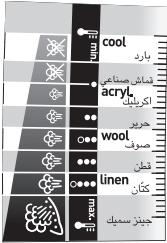

توصيات

• مكواتك تسخن بسرعة : لذلك

ابدأ بكي القماش الذي يتطلب

حرارة أقل أولاً، ثم اكمل الكي

للقماش الذي يتطلب حرارة

أكثر.

• إذا غيرت برنامج الكي الذي

يتطلب درجة حرارة منخفضة ،

انتظر الى عودة مؤشر

الترموستات للإضاءة مرة

ثانية قبل البدء بالكي مرة

ثانية.

• عند كي القماش المختلط

بالنسج الصناعي ، ثبت

حرارة الكي على أكثر القماش

نعومة.

• للقماش الناعم جداً ننصح

باختيار القماش أولاً في مكان

غير ظاهر (من الناحية الخلفية

مثلاً).

• لأفضل النتائج، ننصح

باستعمال لوح كي مزود بمنافذ

للتهوية، للسماح بفضاء البخار

القوي من القماش بفعالية.

• تأكد بأن القماش الذي تقوم

بكيه بوضع مسطح لا يسمح

للبخار بالتسرب نحو الجوانب

أثناء الكي.

من أجل سلامتك

- يخضع هذا المنتج لجميع أحكام وقوانين السلامة السارية المفعول (قانون التيار المنخفض، قانون التوافقية الكهرومغناطيسية، قوانين البيئة).
- يرجى قراءة إرشادات الإستعمال المرفقة بعناية قبل استعمال المنتج، والإحتفاظ بها كمرجع للمستقبل.
- لم يصمم هذا المنتج لكي يستعمله الأطفال أو أشخاص آخرين من ذوي الإحتياجات الخاصة إن لم يكونوا تحت الرقابة، وإن لم تكن قواهم الجسدية والعقلية تسمح لهم باستعماله بسلامة تامة. يجب مراقبة الأطفال للتأكد بأنهم لا يجعلوا من المنتج لعبة في أيديهم.
- **تحذير!** يجب أن تتناسب قوة التيار الكهربائي عندك مع القوة التي يحتاجها المنتج (٢٤٠-٢٢٠ فولت أو ١٢٧ فولت حسب الموديل). إن التوصيل الخاطيء بالتيار الكهربائي قد يسبب عطلا يتعدّر إصلاحه في المكوّاة، وبالتالي تسقط الكفالة عن المنتج.
- يجب توصيل هذه المكوّاة دائما الى مقبس كهربائي مؤرّض. في حال استعمال وصلة كهربائية، تأكد بأنها لا تقل عن قوة (١٦ أمبير، حسب الموديل)، وأن تكون مؤرّضة.
- إذا أصبح السلك الكهربائي تالفاً، يجب استبداله فوراً بواسطة مركز خدمة معتمد، استبعاداً لأي خطر.
- يجب التوقف عن استعمال المنتج إذا سقط أرضاً، إذا ظهر عليه العطب، إذا بدأ يتسرب منه الماء أو تعطلت بعض وظائفه. لا تظك المنتج بنفسك: يجب أن يعرض على مركز خدمة معتمد، استبعاداً لأي خطر.
- لا تغمر المكوّاة بالماء!.
- لا تفصل المنتج عن التيار بواسطة شد السلك الكهربائي. افضل المنتج دائماً : قبل تعبئة بالماء أو غسل خزان الماء، قبل التنظيف، وبعد كل استعمال - الشكل ٣.
- لا تترك المنتج دون مراقبتك عندما يكون موصولاً بالتيار، إن لم يبرد لمدة ساعة تقريباً.
- إن المنتج يولد البخار، الذي يمكن أن يتسبب بالحروق، خصوصاً أثناء الكوي عند زوايا لوح الكوي. لا توجه البخار نحو الأشخاص أو الحيوانات.
- يجب أن توضع المكوّاة فوق سطح ثابت. عندما تضع المكوّاة فوق قاعدتها، تأكد بأن السطح الذي تستقر فوقه ثابت أيضاً.
- صمم هذا المنتج للإستعمال المنزلي فقط، إن أي استعمال خاطيء أو يتعارض مع التعليمات المعطاة، لن تكون الشركة المصنّعة مسؤولة عنه، وبالتالي تسقط الكفالة عن المنتج.

SA

وصف الأجزاء

- ١- بخاخ
- ٢- مؤشر التيرموستات
- ٣- مقبض صمام منع التكلس.
- ٤- زر التحكم : بخار / جاف
- ٥- زر البخاخ.
- ٦- زر البخار الإضافي
- ٧- ضوء تحذيري للتوقف الأوتوماتيكي (حسب الموديل)
- ٨- مقبض مريح (حسب الموديل)
- ٩- السلك الكهربائي
- ١٠- مؤخرّة عريضة مع وسادة ضد الإنزلاق.
- ١١- زر لفتح خزّان الماء
- ١٢- نظام مدمج ضد التكلس
- ١٣- ضوء مؤشر التيرموستات
- ١٤- تيرموستات للتحكم بالبخار الأوتوماتيكي
- ١٥- نعل المكوّاة Catalys للتنظيف الأوتوماتيكي
- ١٦- فتحة فلتر خزّان الماء.

قبل الإستعمال للمرة الأولى

- قبل أن تستعمل المكوّاة مع وظيفة البخار للمرة الأولى، ننصح بتشغيل المكوّاة بوضع افقي بضع ثوان، بعيداً عن القماش، تحت الحالة نفسها.. إضغط على زر البخار الإضافي بضع مرات.
- خلال المرات الأولى للإستعمال، سوف يصدر عن المنتج القليل من الرائحة والدخان الغير ضار.
- لا تشكل هذه الظاهرة أي تأثير على إستعمال المكوّاة، وستختفي سريعاً.

أي نوع من الماء تستعمل ؟

صمم هذا المنتج لكي يعمل بماء الصنبور العادي. وعلى أي حال، فإن التنظيف الذاتي للمنتج يجب أن يتم بانتظام لمنع ترسبات الماء الثقيل من البقاء في حجرة البخار. إن كان الماء عندك ثقيل جداً، (تأكد من دائرة المياه المحلية) يمكنك مزج ماء الصنبور مع الماء المقطر والمتوفر تجارياً بالنسبة التالية:-
٥٠٪ ماء الصنبور ، - ٥٠٪ ماء مقطر

انبار کردن اتو

- اتو را از برق خارج نموده و منتظر باشید تا کف اتو سرد شود.
- مخزن آب را خالی کرده و سیستم کنترل بخار را روی DRY تنظیم کنید. کمی آب میتواند در مخزن باقی مانده باشد.
- سیم را به آرامی بدور پاشنه در پشت اتو ببیچانید.
- اتو را در روی پاشنه نگهداری کنید.

محیط زیست



در درجه اول حفاظت از محیط زیست!

- ① این دستگاه حاوی مصالح با ارزشی است که قابل استفاده مجدد یا بازیافت میباشد.
- ② آنرا در محل مخصوص جمع آوری زیاله قرار دهید.

در صورت بروز مشکلی

مشکل	دلایل احتمالی	راه حل
● چکین آب از سوراخهای کف اتو.	● شما بیش از حد از عملکرد دکمه بخار استفاده می کنید. ● اتو را بدون خالی کردن و تنظیم بر روی DRY، بصورت افقی انبار کرده اید.	● چند ثانیه بین هر بار استفاده از دکمه منتظر بمانید. ● به قسمت "انبار اتو" مراجعه نمایید.
● رگه های قهوه ای از سوراخهای کف اتو خارج شده و پارچه را لکه دار میکند.	● از مواد رسوب زدائی شیمیائی استفاده می کنید. ● شما از آب مقطر/ فاقد مواد معدنی یا آب فاقد مواد شیمیائی استفاده می کنید. ● پارچه شما بخوبی شسته نمی شود یا شما یک لباس جدید را قبل از شستن آن اتو کرده اید.	● از افزودن مواد رسوب زدائی به آب مخزن خودداری کنید. ● به قسمت "انواع ابی که نباید استفاده شوی" رجوع کنید. ● به قسمت "نظافت کف اتو" رجوع شود. ● از شسته شدن کامل پارچه برای از بین بردن زائده های صابون یا مواد شیمیائی روی لباس جدید مطمئن شوید، چون ممکن است با اتو جذب شود.
● کف اتو کثیف یا قهوه ای بوده و موجب لکه دار شدن پارچه میشود.	● شما با یک برنامه نامناسب (حرارت بسیار زیاد) اتو کرده اید. ● از نشاسته استفاده می کنید.	● برنامه مناسب را انتخاب کنید. به فصل "نظافت کف اتو" مراجعه کنید. ● نشاسته را روی سطح پائین پارچه ای که اتو میشود، بیاشید.
● بخار کم است یا اصلاً دیده نمی شود.	● مخزن آب خالی است. ● سوپاپ ضد آهک کثیف است. ● اتو شما پر از رسوب است. ● اتو شما برای مدت طولانی بطور خشک استفاده شده است.	● مخزن را از آب پر کنید. ● سوپاپ ضد آهک را تمیز کنید. ● سوپاپ ضد آهک را تمیز نموده و سیستم نظافت خودکار را اجرا کنید. ● نظافت خودکار را اجرا کنید. ● منتظر بمانید تا کف اتو به حرارت مناسب برسد.
● کف اتو خراشیده شده یا آسیب دیده است.	● شما اتو را بطور صاف روی یک سطح فلزی در زمان کار نگه دارید یا روی زین را اتو کرده اید. ● شما کف اتو را با یک پارچه فلزی یا زیر تمیز کرده اید.	● همیشه اتو را روی پاشنه قرار دهید. ● از اتوکشی زین اجتناب کنید. ● به فصل "نظافت کف اتو" مراجعه کنید.
● چکین آب از پوشش مخزن آب	● شما پوشش مخزن آب را بخوبی نبسته اید.	● مطمئن شوید که پوشش مخزن آب بسته شده است.
● نشتب آب یا بخار از اتو، در حالیکه شما پرکردن مخزن را از آب تمام میکنید.	● کنترل بخار در وضعیت DRY تنظیم نشده است.	● تنظیم کنترل بخار در وضعیت DRY را بررسی کنید.
● اسپری و/یا دکمه بخار کار نمی کند.	● مخزن خالی از آب است.	● مخزن را از آب پر کنید.
● چکین آب از جلوی اتو.	● لباس پرکردن مخزن آب، از حد MAX فراتر رفته اید.	● آب اضافی را از مخزن خارج کنید.

در صورت برخورد با هرگونه مشکل با سوالي، لطفاً با تیم خدمات مشتری برای کمک و توصیه کارشناس بشماره ذیل تماس حاصل فرمایید:

۸. مشخصات ایمنی توقف اتوماتیک Auto-Stop (برطبق مدل)

- برای ایمنی شما، سیستم الکترونیکی، برق را قطع نموده و چراغ نمایشگر Auto-Stop چشمک میزند - تصویر ۱۲ هنگامیکه:

هنگام روشن بودن چراغ خطر
Auto-Stop، خاموش ماندن
چراغ ترموستات عادی می
باشد.

- اتو برای ۸ دقیقه روی پاشنه بی حرکت می ماند.
- اتو برای بیش از ۳۰ ثانیه بطور مسطح یا به یک طرف می ماند.
- برای شروع مجدد اتو، به آرامی آنرا تکان داده تا چشمک زدن چراغ خطر متوقف شود.

۹. کف اتو با سیستم نظافت اتوماتیک کاتالیزوری

- اتوی شما مجهز به سیستم تمیز کردن خوکار در کف اتو است - تصویر ۱۴ که با کاتالیزور کار میکند.
- پوشش منحصراً بفرود آن به از بین بردن مداوم ناخالصیهای حاصل از استفاده نرمال کمک میکند. توصیه میشود که همیشه اتو را جهت حفظ پوشش تمیز کردن خوکار، بر روی پاشنه قرار دهید.

اتوکشی خشک

- برنامه اتوکشی را انتخاب کنید.
- کنترل بخار را روی DRY تنظیم کنید * - تصویر ۱.
- شما می توانید اتوکشی را هنگام خاموش بودن چراغ ترموستات شروع کنید.

مراقبت از اتوی شما

با دقت عمل کنید؛ اتو را از برق خارج کرده و قبل از نظافت از سرد بودن آن مطمئن شوید.

نظافت سویاپ ضد آهک (یکبار در ماه)

- اتو را از برق خارج نموده و مخزن آب را خالی کنید.
- برای خارج کردن سویاپ ضد آهک، ترموستات را در وضعیت MAX تنظیم کنید - تصویر ۱۰، کنترل بخار را روی STEAM قرار دهید ☁️ و اکنون آهک از روی اتو برداشته میشود - تصویر ۱۵.

از دست زدن به سویاپ ضد آهک اکیدا خودداری کنید

- سویاپ را در یک فنجان سرکه یا آبلیمو ساده بمدت ۴ ساعت قرار دهید - تصویر ۱۶.
- سویاپ را زیر آب روان بشویند.
- سویاپ ضد آهک را عوض ننمائید.

اتو بدون سویاپ ضد آهک کار نمی کند

۱. نظافت خودکار

- برای افزایش عمر اتوی شما، کار نظافت خودکار را هر یکماه انجام دهید.
- اتو را روی DRY تنظیم کنید *.
- مخزن آب را تا حد ماکزیمم پر کنید.
- اتو را روی پاشنه قرار دهید، مخزن آب را پر کنید، و ترموستات را روی MAX تنظیم کنید - تصویر ۱۰.
- هنگام خاموش شدن چراغ ترموستات، اتو را از برق خارج نموده و در وضعیت افقی روی چاهک نگهدارید.
- سویاپ ضد آهک را جدا کنید.
- اتو را به آرامی روی چاهک تکان دهید تا مقداری آب از مخزن (با زائده ها) از کف اتو خارج شود.
- در پایان کار، سویاپ ضد آهک را به جای خود برگردانید.
- اتو را برای ۲ دقیقه برگردانده، رو پاشنه قرار دهید تا کف اتو خشک شود.
- اتو را از برق خارج نموده و هنگام گرم بودن کف اتو، با پارچه نرم تمیز کنید.

۲. تمیز کردن کف اتو

- اتوی شما مجهز به سیستم نظافت خودکار در کف اتو میباشد که با کاتالیزور کار میکند.
- پوشش فعال منحصراً بفرود آن به از بین بردن زائده های حاصل از استفاده روزمره اتو کمک میکند.
- اگرچه، در صورت استفاده از یک برنامه نامناسب، برخی از علائم باقی مانده نیاز به نظافت دستی دارد. در این صورت، توصیه می شود که از یک پارچه مرطوب روی کف گرم اتو استفاده کنید تا صدمه ای به سطح آن وارد نشود.

توجه:

استفاده از پارچه زیر منجر به آسیب به پوشش سیستم نظافت خودکار کف اتو میشود - تصویر ۱۷.

۱- پر کردن مخزن آب

- قبل از پر کردن مخزن، اتو را از برق خارج کنید.

- کنترل بخار را در **DRY** تنظیم کنید - **تصویر ۱**.

- اتو را در یک دست گرفته و کمی کج کنید تا بدین ترتیب سوراخ پرکردن مخزن آب

را ببینید - **تصویر ۳**.

- مخزن آب را باز کرده و دیکمه را فشار دهید - **تصویر ۲**.

- مخزن آب را تا علامت "MAX" پر کنید - **تصویر ۳**. علامت MAX

ظرفیت ۳۵۰ سانتلتر را نشان میدهد.

- پوشش مخزن آب را بسته تا صدای کلیک را بشنوید - **تصویر ۴**.

- اکنون می توانید اتو را به برق وصل کنید.

۲. برنامه اتوکشی را انتخاب نمائید

- اتوی شما دارای عملکرد اتوماتیک کنترل بخار است که ۸ برنامه مختلف اتوکشی را پیشنهاد میکند:

• ترموستات کنترل اتوماتیک بخار را تنظیم نموده تا مطابق نوع پارچه ای که اتو

می کنید باشد. اتوی شما بطور اتوماتیک و صحیح، حرارت دقیق و جریان مناسب

بخار را تعیین می کند تا بهترین نتیجه تضمین شود.

• برای انتخاب برنامه مناسب برای اتو، ترموستات زیر دستگیره را فعال

کنید - **تصویر ۵**.

- چرخش بسمت چپ ⊖. برنامه های لازم برای حرارت و بخار کم را انتخاب می کند.

- چرخش بسمت راست ⊕. برنامه های لازم برای حرارت و بخار زیاد را انتخاب

میکند.

- برنامه انتخاب شده بطور اتوماتیک روی صفحه نمایشگر جلوی اتو ظاهر میشود

- **تصویر ۶**.

• کنترل بخار را روی **STEAM** تنظیم نمائید - **تصویر ۱**.

- یا رسیدن اتوی شما به حرارت لازم، نشانگر ترموستات خاموش میشود - **تصویر**

۷. اکنون می توانید اتوکشی را شروع کنید.

۳. عملکرد اسپری

- هنگام اتو زدن، چندان پری در پی روی دکمه اسپری فشار دهید تا پارچه مرطوب

شده - **تصویر ۸** و چروکهای بد صاف شود.

۴. برای بخار بیشتر (عملکرد دکمه بخار)

- عملکرد دکمه بخار را هر چند وقت یکبار فشار دهید - **تصویر ۹**.

- بین هر عملکرد و قبل از فشار مجدد دکمه، چند لحظه منتظر باشید.

۵. اتو بخار بصورت عمودی

- این یک روش ایده آل برای صاف کردن چروک کت و شلوار، ژاکت، دامن، پرده های

اویز و غیره میباشد.

- لباس را روی جارختی آویزان نموده و پارچه را کمی محکم با یک دست نگهدارید.

- بخار بسیار داغ است، بنابراین باید برای انجام این کار، لباس را روی جارختی

آویزان کنید - در حال پوشیده شدن لباس، از انجام اینکار اکیداً خودداری کنید.

- ترموستات را روی MAX تنظیم کنید - **تصویر ۱۰**.

- عملکرد دکمه بخار را مکرراً فشار دهید (☼) - **تصویر ۹** در حالیکه اتو را از بالا به

پائین حرکت می دهید - **تصویر ۱۱**.

- برای اجتناب از سوختن پارچه لطیف، اتو را چند سانتیمتر دور نگهدارید.

۶. سیستم ضد رسوب

- اتوی شما مجهز به یک سیستم کامل ضد رسوب است - **تصویر ۱۲**.

- این سیستم به شما در فراهم کردن موارد ذیل کمک میکند:

• یک کیفیت بهتر برای اتوکشی با جریان مداوم بخار.

• عمر طولانی تر برای اتوی شما.

۷. عملکرد ضد چکیدن

- کنترل اتوماتیک بخار، بعبارتی انتخاب اتوماتیک برنامه برای اتوکشی برطبق پارچه

انتخاب شده، کاهش جریان بخار در حرارت کم را امکان پذیر می سازد و از

چکیدن آب از اتو بر روی پارچه شما جلوگیری می کند.

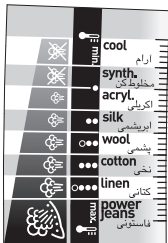

توصیه:

پارچه و حرارت هنگام اتو کردن:

• اتوی شما بسرعت گرم میشود:

بنابراین ابتدا از پارچه های

سبک بافت

شروع کنید که با حرارت پائین

اتو می شوند و سپس به اتوی

پارچه هائی بپردازید که به

حرارت بالا نیاز دارند.

• در صورت تغییر به برنامه

ای که نیاز به حرارت پائین تر

دارد، قبل از ادامه اتو کردن،

منتظر آمدن چراغ ترموستات

باشید.

• هنگامیکه بافت های مختلف را

اتو می کنید، حرارت اتو را

برای لطیف ترین بافت تنظیم

کنید. برای بافتهای لطیف

توصیه میکنیم که ابتدا روی

محلهای کم رنگ مانند داخل

پارچه امتحان کنید.

• برای نتیجه بهتر توصیه

میشود که برای اتو کردن از

صفحه سوراخدار استفاده

کنید تا بخار قوی با کارائی

بیشتر به داخل بافت نفوذ کند.

• از صاف بودن بافت مطمئن

شوید تا در خلال اتو زدن از

رفتن بخار به اطراف اجتناب

نمود.

برای ایمنی شما

- برای حفظ ایمنی، این دستگاه با استانداردها و ضوابط فنی (مطابقت الکترومغناطیسی، ولتاژ پائین، محیط زیست) سازگاری دارد. لطفاً دستورالعملها را با دقت مطالعه و برای موارد آتی به آن رجوع نمایید.
- این وسیله برای استفاده افرادی (شامل کودکان) با توانایی کم جسمانی، حسی و روانی یا نداشتن تجربه و دانش کافی طراحی نشده است، مگر آنکه کاربرد آن با نظارت و آموزش از قبل جهت استفاده توسط فرد مسئول ایمنی آنان انجام گیرد. با نظارت بر کودکان، از بازی نکردن آنها با وسیله مطمئن شوید.
- هشدار! ولتاژ تابسیسات الکتریکی شما باید با ولتاژ اتو (۲۲۰V - ۲۴۰V یا ۱۲۷V بر طبق مدل) مطابقت داشته باشد.
- اتصال به ولتاژ غلط موجب بروز خسارت جبران ناپذیر به اتو و ابطال ضمانت خواهد شد.
- اتو باید در همه حال به پرین زمینی متصل شود. در صورت استفاده از سیم رابط از شبکه اصلی، از اتصال زمینی و قدرت تحمل بار (۱۶ آمپر - بر طبق مدل) مطمئن شوید.
- در صورت خراب شدن سیم برق، باید جهت اجتناب از بروز هرگونه خطر، فوراً توسط مرکز خدمات مجاز تعویض شود.
- از استفاده از دستگاه در صورت سقوط، خسارت مشهود، تراوش آب یا عملکرد غیرعادی خودداری کنید. از باز کردن دستگاه اکیداً خودداری نمایید؛ جهت اجتناب از بروز هرگونه خطر، لازم است که دستگاه توسط مرکز خدمات مجاز بازرسی شود.
- از فروبردن دستگاه در آب اکیداً خودداری نمایید!
- جهت قطع اتصال دستگاه از برق، از کشیدن سیم خودداری کنید. همیشه قبل از پرکردن - تصویر ۳ یا سستن مخزن آب، قبل از تمیز کردن اتو، پس از هر بار استفاده، دستگاه را از برق خارج کنید.
- هنگامیکه دستگاه به برق وصل است و پس از ۱ ساعت سرد نشده است، از راه کردن آن بدون نظارت اکیداً خودداری کنید.
- خارج شدن بخار از دستگاه شما میتواند منجر به سوختگی شود، مخصوصاً هنگامیکه شما مشغول اتو کردن در گوشه میز اتو هستید. از هدایت بخار بسمت مردم یا حیوانات اکیداً خودداری نمایید.
- اتو شما باید روی سطح صاف، محکم، مقاوم در برابر حرارت استفاده شود. هنگامیکه اتو را روی پاشنه آن قرار می دهید، از محکم بودن سطح مطمئن شوید.
- این محصول فقط برای استفاده داخلی طراحی شده است. تولید کننده عاری از هرگونه مسئولیت و ضمانت در قبال استفاده تجاری، نادرست یا رعایت نکردن توصیه ها خواهد بود.

شرح

۱. اسپری
 ۲. چراغ نمایشگر ترموستات
 ۳. گیر سوپاپ ضد رسوب
 ۴. کنترل خشک / بخار
 ۵. دکمه اسپری
 ۶. عملکرد دکمه بخار
 ۷. چراغ ایمنی برای توقف اتوماتیک (بر طبق مدل)
 ۸. دستگیره ژل دار برای راحتی (بر طبق مدل)
۹. سیم برق
 ۱۰. پاشنه بسیار بزرگ با لایه مانع از سرخوردن
 ۱۱. دکمه باز کردن مخزن آب
 ۱۲. سیستم کامل ضد رسوب
 ۱۳. چراغ نمایشگر ترموستات
 ۱۴. ترموستات کنترل بخار اتوماتیک
 ۱۵. صفحه کاتالیزوری اتو با تمیز شدن اتوماتیک
 ۱۶. دریچه پرکردن مخزن آب

پیش از استفاده برای اولین بار

- هشدار! پیش از استفاده برای اولین بار از اتو مجهز به کارکرد بخار، توصیه می کنیم که:
- آن را برای چند لحظه در حالت افقی بدون تماس با پارچه بکار بیاندازید، عبارتی عملکرد دکمه بخار را چند بار فشار دهید.
- در طول چند بار اول استفاده، بوی بی ضرر و مقدار کمی دود از آن خارج می شود. این مورد تأثیری بر استفاده از اتو نداشته و بزودی از بین خواهد رفت.

از چه آبی باید استفاده کردی

دستگاه شما چنان طراحی شده که با آب معمولی کار کند. اگرچه، لازم است که مرتباً عملکرد نظافت اتوماتیک را فعال نموده تا مواد زائد آب سنگین از حفره بخار پاک شود.

در صورتیکه آب خیلی سنگین است (پس از بررسی با مسئول آب محلی)، این امکان وجود دارد که آب شیر را با آب مقطر یا فاقد مواد معدنی و موجود در فروشگاهها، به تناسب ذیل مخلوط نمایید:

- ۵۰٪ آب شیر، - ۵۰٪ آب مقطر یا فاقد مواد معدنی

از چه نوع آبی نباید استفاده کردی

حرارت، موجب غلیظ شدن عناصر موجود در آب در خلال تبخیر میشود. انواع آب بشرح ذیل شامل زائده های ساختمانی یا عناصر معدنی است که موجب پرتاب شدن آب، ایجاد لکه های قهوه ای، یا آسیب به ظاهر تازه دستگاه میشود. آب از دستگاههای خشک کن، آب های فاقد مواد شیمیایی و معطر، آب از یخچالها، باتری، یا دستگاههای تهویه، مقطر، یا فاقد مواد معدنی، یا آب باران نباید در اتو تغال استفاده شود. همچنین از استفاده از آب جوشیده، فیلتر شده یا آب بطری خودداری کنید.

安全注意事项

本产品符合现行安全技术规范和标准（电磁兼容性、低电压、环境）。

- **使用产品前，请仔细阅读并妥善保管此说明书。**
- 本产品不适用于以下人群（包括儿童）使用：身体或精神方面的残障人士、丧失感官能力、缺乏经验和使用常识的人士。除非另有能负责其安全的人士监督或指导他们使用产品。须确保儿童不将其用于玩耍。
- **警告！确保熨斗铭牌上的额定电源电压与供电电源电压相符（根据型号，220伏至240伏或 127伏）。连接至错误的电压将造成熨斗损坏，且不在保修范围内。**
- 熨斗必须插在已接地的插座上。如使用延长线，应使用与熨斗功率相符（根据型号，16安培）并已接地的电源插座。
- 如电源线受损，必须立即由本公司认可的客户服务中心进行更换，以避免可能造成的危险。
- 如熨斗跌落，出现明显破损、渗漏或功能故障则不可使用。切勿自行拆开熨斗，请将其送至本公司认可的客户服务中心进行检查及维修，以避免可能造成的危险。
- 切勿将熨斗浸入水中！
- 切断电源时请直接拔掉插头，不可拉拽电源线。注水前 - **fig. 3**、冲洗水箱前、清洁熨斗前 或使用后，都必须切断电源。
- 当熨斗在接通电源时或底板尚热时（冷却时间未滿1小时），切勿将其置于无人监管状态。
- 熨斗产生蒸汽，可能非常烫。小心避免被热蒸汽烫伤，特别是熨烫至烫衣板边缘时。切勿将蒸汽正对人或动物。
- 必须在平稳、耐热的表面上使用或放置熨斗。当熨斗在被放置在支架上时，应先确保放置支架的表面平整。
- 本产品设计仅供家庭使用。任何专业用途、不当使用或未按照本说明书使用而引起的故障，本公司概不负责，且不在保修范围内。

各部分名称

- | | |
|-------------------|---------------|
| 1 喷水嘴 | 10 超大防滑底座 |
| 2 加热指示灯 | 11 水箱开启按钮 |
| 3 防钙阀门 | 12 内置防垢系统 |
| 4 干式熨烫/蒸汽控制滑键 | 13 温度指示灯 |
| 5 喷水按钮 | 14 自动蒸汽温度调节钮 |
| 6 强蒸汽喷射按钮 | 15 自动清洁（催化）底板 |
| 7 自动断电保护指示灯（根据型号） | 16 水箱注水口 |
| 8 胶质舒适手柄（根据型号） | |
| 9 电源线 | |

首次使用前

警告！ 加热熨斗前，请先揭去底板保护贴纸（根据型号）。

警告！ 首次使用电熨斗蒸汽功能前，我们建议您先将其水平放置操作数分钟，注意不要置于熨烫衣物上，可按压蒸汽喷射按钮数次。

前几次使用过程中，可能会有少量烟或气味产生，属正常现象，并不影响使用效果，且会很快消失。

可使用的

您的熨斗可直接使用未经处理的自来水，但必须定期使用自动清洗功能以清除蒸汽室内的污垢和水垢。如果当地水质较硬（可咨询当地水质管理部门），请将自来水与蒸馏水或去除矿物质的水按如下比例配制使用：

- 50% 自来水
- 50% 蒸馏水或去除矿物质的水

不可使用的水

热力令水蒸发时，会把水中的物质浓缩。下列含有有机杂质或矿物质元素的水会导致滴漏、棕色污点或令熨斗提前损耗：干衣机的水、加入香剂的水、软化水、冰箱剩水、电池液、空调排水、蒸馏水和除去矿物质的水或雨水，不可使用以上列出的水。此外，请勿使用煮沸的水、经过滤的水和瓶装水。

产品使用

蒸汽熨烫

1. 水箱注水

- 水箱注水时，请先切断电源。
- 将蒸汽控制滑键设定于干熨位置 - fig. 1.1.
- 一手拿起熨斗，微微倾斜，便能看到水箱注水口 - fig. 3.
- 按下按钮打开水箱盖 - fig. 2.
- 给水箱注水至“MAX”最高水位线位置 - fig. 3 最高水位线对应350毫升水量。
- 盖水上水箱盖，盖好时应听到咔哒声 - fig. 4.
- 请接通电源。

2. 选择熨烫程序

- 您的电熨斗有自动蒸汽控制功能，可提供8档预设熨烫程序：
- 每种熨烫程序都对应有相应的织物类型，您的熨斗会自动设定相对应的最佳温度和蒸汽量，以保证最佳的熨烫效果。
- 通过手柄下方的熨烫程序选择按键，设定适合的熨烫程序 - fig. 5.
- 旋转左边程序选择键 ：选择需较低温度及较低蒸汽量的熨烫程序。
- 旋转右边程序选择键 ：选择需较高温度及较高蒸汽量的熨烫程序。
- 所选程序会自动显示于熨斗前端的程序显示面板上 - fig. 6.
- 将蒸汽控制滑键设定于蒸汽档 - fig. 1.2.
- 当底板达到足够温度时，指示灯熄灭 - fig. 7. 可以开始使用。

3. 喷水功能

- 熨烫时，连续按喷水按钮数次以润湿织物 - fig. 8，帮助熨平顽固褶皱。

4. 强蒸汽喷射

- 间歇地按下强蒸汽喷射按钮 - fig. 9.
- 每次按钮间应暂停数秒。

5. 立体蒸汽熨烫

- 可理想去除套装、夹克、裙子、窗帘上的褶皱。
- 将衣物悬挂在衣架上，用手轻轻拉直。蒸汽非常烫，立体垂直熨烫只可用于熨烫挂在衣架上的衣物，切勿直接熨烫穿在身上的衣物。
- 将温度调节钮设定于“MAX（最高）”位置 - fig. 10.
- 重复按压强蒸汽喷射按钮 - fig. 9 从上而下移动熨斗以熨烫衣物 - fig. 11.
- 熨斗与织物间应保持适当距离，以免烫坏易损织物。

6. 增效防钙系统

- 熨斗已配备增效防钙系统 - fig. 12.
- 系统可提供：
- 更流畅的强蒸汽效果带来更好的熨烫品质。
- 更长使用寿命。

7. 防滴漏功能

- 自动蒸汽控制功能可以根据面料自动设定所需蒸汽强度。在低温熨烫时蒸汽流量减少，可以避免水滴落在衣物上。

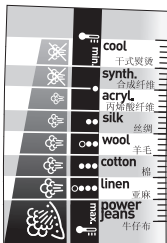

对织物和熨烫温度的建议：

- 由于熨斗加热非常快，熨斗应先从需低温熨烫的织物开始，然后再熨烫需高温熨烫的织物。
- 如需降低熨烫温度，应待加热指示灯再次亮起后才可继续熨烫。
- 如需熨烫混合织物，选择的熨烫温度应根据耐热性较低的纤维来设定。对于纤细织物，建议先对衣物非显著部位（如：内缝边）进行熨烫试验。
- 为保证熨烫效果，建议您使用带网眼的烫衣板，以便强蒸汽更有效地渗透至织物内。
- 请将熨烫的衣物平整放置，以免蒸汽从缝隙中溢出。

ZHS

8. 自动断电保护（根据型号）

—在以下情况下，电子安全系统会自动切断电源，自动断电保护指示灯将闪烁 - **fig. 13**，以保证您的安全：

- 熨斗竖放不动8分钟。
 - 熨斗平放或侧放不动30秒。
- 重新使用时，只需轻轻晃动熨斗，直到自动断电保护指示灯停止闪烁，即可恢复使用。

当自动断电保护指示灯亮时，温度指示灯灭。

9. 自动清洁（催化）底板

—本产品配有自动清洗底板 - **fig. 14**，在催化剂的作用下生效。
—在正常使用的过程中，底板上独特的涂层能不断地除去底板上的杂质。
建议将熨斗竖放以保护具有自动清洁功能的涂层。

干式熨烫

- 选择熨烫程序。
- 将蒸汽控制滑键设定于干式熨烫 **☼ - fig. 1.1**。
- 当温度指示灯熄灭时，可以开始熨烫。

保养

注意！ 在清洁电熨斗前，请先切断电源并待其冷却。

清洗防钙阀门（至少每月一次）

- 切断电源并清空水箱。
- 将温度设定于“MAX（最大）”位置 - **fig. 10**，将蒸汽控制滑键设定于“STEAM **☼ - fig. 1.2**”位置后，拔出防钙阀门 - **fig. 15**。

请勿触摸防钙阀门末端

- 将阀门放在盛有白醋或柠檬酸的容器中浸泡4小时 - **fig. 16**。
- 将浸泡过的阀门用清水冲洗干净。
- 将防钙阀门重新安装回原处。

若未安装防钙阀门，熨斗无法正常工作

1. 自动清洗

每月使用一次自动清洗功能，可延长熨斗使用寿命。

- 将熨斗设定于干式熨烫 **☼ - fig. 1.1**。
- 在水箱中注水至“MAX（最高）”位置。
- 将注满水的熨斗竖直放置，温度设定于“MAX（最大）”位置 - **fig. 10**。
- 待加热指示灯灭，切断电源，水平握住熨斗于水槽上方。
- 拔出防钙阀门。
- 在水槽上方轻微晃动熨斗，直至蒸汽室中的污物和水垢碎渣通过底板随水箱中的水一起清理排出。
- 清洗结束后，将防钙阀门重新安装回原处。
- 接通电源两分钟，将熨斗竖直放置，以干燥底板。
- 切断电源，当底板尚有余温时，用湿布轻轻擦拭干净。

建议：自动清洗功能可减缓污垢积累的速度。

注意：若要拔出或重新安装防钙棒，请将蒸汽控制滑键置于“STEAM **☼ - fig. 1.2**（蒸汽）”位置。

2. 清洁底板

本产品配有自动清洗底板，在催化剂的作用下生效。
在日常使用的过程中，底板上独特的活性涂层能不断地除去底板上的杂质。
但是，如果没有选择正确的熨烫程序，则会留下手工清洗的痕迹。在这种情况下，建议用湿布擦拭尚有余温的底板，以避免其表面受损。

注意：使用百洁布会损坏底板上的自动清洁涂层 - **fig. 17**

储藏熨斗

- 切断电源，待底板冷却。
- 清空水箱，将蒸汽控制滑键设定于干式熨烫 **☼ - fig. 1.1**，可能有少许的水留在水箱中。
- 请勿将电源线过紧地缠绕在熨斗底部。
- 将冷却后的熨斗以竖立方式储藏。

环境



环境保护

- ① 您的产品含有多种可回收利用的有价值材料。
② 请将废弃的电熨斗送至当地指定的废品处理中心进行处理。

常见问题处理

故障现象	产生原因	解决方法
<ul style="list-style-type: none">水从底板蒸汽孔中流出。	<ul style="list-style-type: none">使用强蒸汽喷射按钮频率过高储藏熨斗时水平放置，水箱未倒空，蒸汽控制滑键未设定于干式熨烫位置	<ul style="list-style-type: none">每次按钮间应暂停数秒参见“储藏”部分
<ul style="list-style-type: none">从蒸汽孔渗漏出褐色斑点污物并弄脏织物	<ul style="list-style-type: none">使用了化学除垢剂使用了蒸馏水、去除矿物质的水或软化水织物未彻底洗净或熨烫的是未洗过的新衣物	<ul style="list-style-type: none">不要在水箱的水中注入任何除垢剂参见“不可使用的水”部分参见“清洁底板”部分确保织物已被彻底洗净，以除去新衣物黏附在熨斗（底板）上的肥皂残留及化学物质
<ul style="list-style-type: none">底板变脏或发黄，弄脏衣物	<ul style="list-style-type: none">温度设定过高使用了浆粉	<ul style="list-style-type: none">选择合适的温度（参见“清洁底板”的部分）将浆粉喷在熨烫衣物的背面
<ul style="list-style-type: none">无蒸汽或者蒸汽量少	<ul style="list-style-type: none">水箱无水防钙阀门脏熨斗积聚水垢使用干式熨烫方式时间太久	<ul style="list-style-type: none">注水于水箱清洁防钙阀门清洁防钙阀门并进行自动清洗进行自动清洗等待底板达到合适的温度
<ul style="list-style-type: none">底板刮花或破损	<ul style="list-style-type: none">熨斗可能曾被水平放置于金属物体表面或熨烫过拉链等使用粗糙或金属百洁布擦拭过熨斗底板	<ul style="list-style-type: none">将熨斗竖直放置不要熨烫拉链参见“清洁底板”
<ul style="list-style-type: none">水从水箱盖周围漏出	<ul style="list-style-type: none">水箱盖没有完全关好	<ul style="list-style-type: none">确保水箱盖盖好
<ul style="list-style-type: none">当水箱注满水时，蒸汽或水从熨斗中冒出	<ul style="list-style-type: none">蒸汽控制滑键没有设定于干式熨烫  位置	<ul style="list-style-type: none">确认蒸汽控制滑键设定于干式熨烫  位置
<ul style="list-style-type: none">不能喷水或强蒸汽不能工作	<ul style="list-style-type: none">水箱无水	<ul style="list-style-type: none">注水于水箱
<ul style="list-style-type: none">熨斗前端漏水	<ul style="list-style-type: none">水箱中的水超过最高水位线	<ul style="list-style-type: none">将水箱中高于最高水位线的水倒出

안전상의 주의사항

본 제품은 안전을 위해 현재 시행중인 표준 법규 및 기술 법규(저 전압 지침, 전자 환경 양립성, 기타 환경 요소..)를 따른 것입니다.

- 제품을 사용하기 전에 안전상 주의 사항과 사용 설명서를 주의 깊게 읽으시고, 항상 잘 보관해 주시기 바랍니다.
- 감촉이나 관리 없이 어린이나 몸이 불편하신 분이 사용하지 않도록 주의하십시오. 어린이들이 제품을 가지고 장난치지 않도록 주의 깊게 지켜봐 주십시오.
- 주의! 사용 전압이 제품에 표기된 전압과 일치하는지 확인하십시오. 표기되지 않은 전압 사용시 제품에 발생하는 문제는 매우 치명적이며 품질 보증 혜택을 받을 수 없습니다.
- 전원을 연결하실 때에는 반드시 접지된 소켓에 하셔야 합니다. 전원 연결 장치를 사용하실 때에는 반드시 10A (FV9450모델은 16A)의 접지된 것을 사용하십시오.
- 전원 코드가 손상되었을 경우에는 위험이 생기지 않도록 반드시 당사 서비스 센터를 통해 전원 코드를 교체해야 합니다.
- 제품을 떨어뜨렸거나 손상되었을 때, 제품에서 물이 새거나 제대로 동작하지 않을 때에는 제품을 절대 사용하지 마시고, 당사 서비스 센터에 의뢰하여 주십시오.
- 제품을 절대로 물에 넣지 마십시오.
- 플러그를 뽑을 시 전선을 잡아당겨 뽑지 마십시오. 물탱크에 물을 채우거나 비울 때, 세척할 때 혹은 제품을 다 사용한 후에는 - fig. 3 반드시 전원코드를 빼 주십시오.
- 다리미가 전원에 연결되어 있거나, 열판이 뜨거울 때 다리미를 방치하지 마시고 주의를 기울이십시오. 전원코드를 뺐더라도 다리미가 완전히 식을 때까지는 1시간 정도 걸리므로 완전히 식을 때까지 주의하십시오.
- 다리미에서 나오는 스팀은 매우 뜨거우므로 절대로 사람이나 동물에게 직접 분사하지 마십시오. 또한 다리미가 다리미판의 가장자리 가까이에 있을 때에는 뜨거운 스팀이 다리미판 옆으로 새어나올 수 있으므로 주의하십시오.
- 다리미는 반드시 평평한 바닥에 두십시오. 다림질 도중 다리미 지지대에 다리미를 두실 때 지지대가 평평한지 확인하십시오.
- 본 제품은 가정용으로 제조된 것입니다. 상업용으로 사용하거나 기타 부적절한 사용, 오용으로 인한 손해에 대해서는 본사의 품질보증혜택을 받으실 수 없습니다.

각 부 명칭

- | | |
|---------------------------------|----------------------------|
| 1. 스프레이 | 9. 전원 코드 |
| 2. 온도표시판 | 10. 미끄러지지 않고 더욱 넓어진 안전 받침대 |
| 3. 물때 제거 밸브 | 11. 물탱크 뚜껑 열림 버튼 |
| 4. 건조/스팀 조절버튼 | 12. 반영구 물때 방지 시스템 |
| 5. 스프레이 버튼 | 13. 온도 지시등 |
| 6. 강력 스팀 | 14. 온도 조절기 |
| 7. 자동 안전 전원차단 표시등 | 15. 오토클린 열판® |
| 8. 인체공학적인 고무 손잡이 (FV9450 모델 한정) | 16. 물주입구 |

처음 사용하시기 전에

- 경고!
- 다리미 사용 전 다리미 열판에 부착된 모든 스티커를 제거해 주십시오.
- 다리미의 스팀기능을 처음 사용하실 때에는 다리미를 옷감에서 약간 떨어진 곳에서 수평으로 들고 강력스팀버튼을 몇 번 눌러 스팀을 방출시켜 스팀이 골고루 나오는지 확인하신 후 사용하십시오.
 - 처음 몇 번은 제품을 사용하실 때, 연기나 냄새가 날 수 있으나 이는 다리미에 이상이 있는 것이 아닌 지극히 정상적인 것으로 인체에 무해하며 잠시 후 없어집니다.

사용할 수 있는 물

- 본 다리미에는 일반 수도물을 사용하고, 다리미 내부에 생긴 물때를 빼내기 위해 한 달에 한번 자동세척기능을 사용하여 세척하여 주십시오.
- 만약 물이 강한 산물일 경우 일반 수도물과 정수된 물을 반반씩 섞어 사용하십시오.

사용할 수 없는 물

화학물질이나 미세한 불순물들을 함유하고 있는 미네랄 워터 혹은 섬유유연제, 부동액, 배터리 액이나 에어컨에서 나온 물, 빗물 등을 사용하지 마십시오. 이러한 물들은 옷감에 얼룩을 남길 수 있으며, 이는 다리미의 수명을 단축시킵니다. 향료나 다림질용 풀도 사용하지 마십시오.

다림질 하기

스팀 다림질

1. 물 탱크에 물 주입하기

- 다리미 물탱크에 물을 채우기 전에 전원 코드를 빼주십시오.
- 스팀량 조절기를 다리미의 건조  에 놓으십시오. - fig. 11
- 다리미를 한 손으로 잡고 열판의 앞쪽이 아래로 향하도록 기울이십시오. - fig. 3
- 물탱크 뚜껑 열림 버튼을 눌러 여십시오. - fig. 2
- 물주입구에 최대 물높이 선(MAX)까지 물을 채우십시오. (그림 3) 최대 물을 채울 수 있는 양은 350cc입니다.
- 딸깍 소리가 날 때까지 물탱크 뚜껑을 눌러 닫아주십시오.
- 다리미의 콘센트를 꽂아 주십시오.

2. 온감에 따라 프로그램 설정

- 본 다리미는 온감에 따라 8단계 다림질 프로그램으로 자동 스팀조절 기능을 보유하고 있습니다.
- 선택하신 섬유 종류에 따라 다리미가 자동으로 온도와 적합한 스팀량을 조절하여 최상의 다림질 결과를 제공합니다.
- 적합한 다림질 프로그램을 선택하기 위해서 손잡이 아래에 위치한 온도조절기를 작동시키십시오. - fig. 5
- 왼쪽회전 (-방향): ⊖ 방향으로 프로그램 조절 버튼을 회전시키면 점점 더 낮은 온도와 적은 스팀량으로 조절됩니다.
- 오른쪽회전 (+방향): ⊕ 방향으로 프로그램 조절 버튼을 회전시키면 점점 더 높은 온도와 많은 스팀량으로 조절됩니다.
- 선택하신 프로그램은 자동으로 앞쪽에 위치한 표시판에 표시됩니다. - fig. 6
- 건조/스팀 조절버튼을 스팀방향  으로 맞추십시오. - fig. 12
- 다리미 온도가 온감에 따라 다림질하기 가장 좋은 온도까지 올라가면 온도 지시등의 불이 꺼집니다. - fig. 7 불이 꺼지면 다림질을 시작하십시오.

3. 스프레이 사용하기

- 구김이 심하게 간 옷감을 다림질 할 때에는 스프레이 버튼을 적당량 눌러 옷감을 적셔 다림질하시면 효과적입니다. - fig. 8

4. 더욱 많은 스팀을 원할 때 (강력스팀 버튼)

- 심하게 구겨진 주름을 펴실 때에는 강력스팀 버튼을 중간중간 눌러주십시오. - fig. 9
- 강력스팀 버튼은 연속적으로 누르시지 마시고, 몇 초 간격을 두고 사용하시기 바랍니다.

5. 수직 스팀 사용하기

- 옷걸이에 걸린 정장, 자켓, 스커트나 커튼의 주름을 제거하기에 좋습니다.
- 옷을 옷걸이에 걸어둔 채로 한 손으로 옷을 살짝 잡아 당기면서 다림질하십시오.
- 스팀이 매우 뜨겁기 때문에 항상 옷을 옷걸이에 걸어두고 다리시고, 사람이 옷을 입고 있는 상태에서는 절대로 수직스팀을 사용하지 마십시오.
- 온도조절기를 MAX (최대)로 두십시오. - fig. 10
- 다리미를 위에서 아래로 움직이면서 - fig. 11 강력스팀버튼을 여러 번 반복해서 눌러 주십시오. - fig. 9 강력스팀버튼()은 연속적으로 누르시지 마시고 몇 초 간격을 두고 사용하십시오.
- 옷감이 타거나 녹는 것을 방지하기 위하여 다리미를 옷감에서 약간 떨어뜨려 사용하십시오.

6. 물때 방지 시스템

- 본 다리미는 반영구 물때방지 시스템이 내장되어 있습니다. - fig. 12
- 이 시스템은 아래와 같이 도와줍니다.
 - 스팀의 원활한 방출로 다림질을 손쉽게 도와주며
 - 다리미의 수명을 늘려줍니다.

7. 누수 방지 기능

- 자동 프로그램 기능이 옷감에 따라 스팀을 자동으로 조절해 주므로, 열판의 온도가 낮아질 때 생기는 누수현상을 자동으로 차단하여 줍니다.

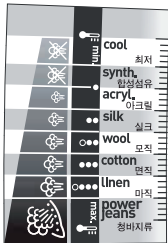

사용상 주의:

섬유와 다림질 온도조절에 관하여

- 다리미의 온도는 빠르게 올라가기 때문에 낮은 온도에 적합한 섬유부터 다림질을 시작하셔서 높은 온도를 필요로 하는 섬유는 제일 마지막에 다리십시오.
- 고온에서 처음으로 다림질 프로그램의 변경을 원하실 경우, 온도등이 다시 켜질 때까지 기다렸다가 다림질을 시작하십시오.
- 여러 종류의 섬유가 혼합된 옷을 다림 경우, 다림질 온도가 낮은 섬유에 맞춰 다림질 온도를 선택하십시오.
- 스팀이 옷감 사이로 새지 않도록 옷감을 평평하게 펼쳐서 사용하십시오.

KO

8. 자동 안전 전원 차단 기능 (FV9440, FV9450 모델 한정)

- 아래와 같은 경우 안전을 위해 자동전원 차단 장치가 작동되어 전원이 차단됩니다. 이때 자동안전 전원 차단 표시등의 불이 깜박거리며 자동안전 전원차단 기능에 의해 다리미 전원이 꺼졌다는 사실을 알려줍니다. - fig. 13
- 다리미 전원이 들어와 있는 상태에서 8분 이상 다리미를 수직으로 세워놓은 경우
- 30초 이상 열판을 높혀 놓은 채 전혀 건드리지 않을 경우
- 다시 다리미를 사용하시려면 자동안전 전원 차단 표시등의 깜박임이 멈출 때까지 다리미를 조금 움직여 주시면 됩니다.

자동안전 전원 차단장치가 작동 중일 때에는 온도 표시등이 꺼지게 되며 이것은 지극히 정상적인 것입니다.

9. 오토 클린 열판®

- 본 제품은 촉매 작용에 의해 자동으로 세척이 되는 열판을 가지고 있습니다. - fig. 14
- 이 열판에 사용된 독보적인 코팅은 정상적인 사용에서 발생하는 불순물을 지속적으로 제거하는 역할을 합니다. 자가 세척기능을 가진 코팅을 보호하기 위해 항상 다리미를 세워 두십시오.

건조 다리질

- 다리질 할 섬유에 맞는 적절한 프로그램 단계를 설정하십시오.
- 건조/스팀 버튼을 건조  로 맞추십시오. - fig. 11
- 온도 지시등이 꺼지면 다리질을 시작하십시오.

다리미 관리 요령

주의! 다리미를 세척 전에 다리미의 전원 코드를 빼시고 열판이 식을 때까지 기다리십시오.

물 때 제거 밸브 세척하기 (한 달에 한번 실시해 주십시오.)

- 다리미의 전원 코드를 빼시고 물탱크를 비워 주십시오.
- 물때제거 밸브를 빼내시려면 다리미의 온도를 MAX(최대)로 놓으십시오. - fig. 10 건조/스팀 버튼은 스팀  - fig. 12 으로 맞추신 후 다리미에서 물 때 제거 밸브를 빼내십시오. - fig. 15

주의! 세척을 하는 경우 건조/스팀 조절 버튼을 스팀 위치 (fig.1.2) 로 맞추고 최대 온도 (fig.10) 로 조절하십시오

절대 물 때 제거 밸브의 밑 부위를 손으로 만지지 마십시오.

- 식초 또는 레몬주스 한 컵에 4시간 동안 물 때 제거 밸브를 담그십시오. - fig. 16
- 흐르는 물에 물 때 제거 밸브를 행구십시오.
- 물때 제거 밸브를 다시 제자리에 끼워 넣으십시오.

물 때 제거밸브가 제자리에 끼워져 있지 않을 경우 다리미가 작동하지 않습니다.

1. 자동 세척

다리미를 더 오래 사용하기 위해 한 달에 한번 자동 세척을 하십시오.

- 건조/스팀 버튼을 건조  - fig. 1.1 로 맞추십시오
- 물탱크에 물을 MAX (최대선)까지 채우십시오. - fig. 10
- 온도조절기를 MAX (최대)로 맞춘 후 다리미를 세워두고 전원을 켜 온도지시등이 꺼질 때까지 열판의 온도를 올리십시오.
- 열판의 온도가 충분히 올라가 온도지시등이 꺼지면, 다리미의 전원코드를 빼시고 싱크대 위에서 수평으로 다리미를 잡으십시오. 이때 다리미 열판이 뜨거우므로 주의의 기울이십시오.
- 건조/스팀 조절 버튼을 스팀 위치 (fig.1.2)로 맞추십시오.
- 물때제거 밸브를 위로 잡아당겨 빼십시오
- 싱크대 위에서 다리미를 오른쪽 왼쪽으로 천천히 흔들러 다리미 물탱크 안에 있는 물과 불순물이 열판의 스팀구멍으로 나오게 하십시오. 이때 열판의 온도가 뜨거운 상태에서 뜨거운 스팀이 나올 수 있으므로 주의하십시오.
- 어느 정도의 물이 스팀구멍으로 흘러나와 열판으로 흐르면 자동세척을 끝내고 물때제거 밸브를 제 위치에 끼워 넣으십시오.
- 다리미를 2분 정도 세워두어 열판을 건조시키십시오.
- 전원코드를 연결하지 않은 상태에서 부드러운 천으로 열판을 닦으십시오.

자동 세척을 하면 물때가 끼는 것을 방지할 수 있습니다.

다리미의 물 때 제거 밸브를 장착하거나 빼기 위해서 건조/스팀 버튼의 위치는 반드시 스팀  fig.1.2 으로 맞추십시오.

2. 열판 세척

본 제품은 촉매작용으로 열판이 자동 세척되는 기능을 가지고 있습니다. 이 열판은 다리질 시 촉매 작용의 고유 특성인 외부 불순물을 지속적으로 제거하는 역할을 합니다. 그러나 적합하지 않은 프로그램을 통한 다리질로 인해 열판에 남겨진 흔적들은 수동으로 세척해야 합니다.

이 경우 다리미의 열판 표면을 손상시키지 않도록 록에 적신 부드러운 천으로 열판이 미지근한 상태에서 다리미 열판 바닥을 세척해 주십시오

연마제나 금속 수세미 같은 거친 재질은 자가 세척 코팅 열판을 손상시킬 수 있습니다. - fig. 17

- 전원 코드를 빼신 후 열판을 식하십시오.
- 물탱크의 물을 비우신 후 건조/스팀 버튼을 건조 5로 맞추십시오. 물탱크에는 약간의 물이 남아 있을 수 있습니다.
- 전원 코드를 다리미 받침에 감아주십시오.
- 다리미를 세워서 보관하십시오.

환경 보호



- ① 본제품의 부품은 재활용이 가능합니다.
- ② 분리 수거를 하여 주십시오.

문제가 발생한 경우

문 제	문제의 원인	해결책
• 열판의 스팀 구멍에서 물이 떨어진다	• 강력 스팀버튼을 너무 자주 사용하였다. • 다리미 물탱크의 물을 비우지 않은 채 건조/스팀 버튼을 건조 5에 맞추어 놓지 않고 수평으로 눕혀서 보관하였다.	• 몇 초 기다린 후 강력스팀 버튼을 다시 사용하십시오. • 다리미 보관하기 부분을 참조하십시오.
• 열판의 구멍으로 누런물이 흘러나와 옷감에 얼룩이 진다.	• 물때제거용 화학제품을 사용하였다. • 다리미에 적합하지 않은 물을 사용하였다. • 옷을 충분히 헹구지 않았거나 새 옷을 세탁하지 않고 다림질 하였다.	• 다리미 물탱크의 물에 어떠한 화학제품도 넣지 마십시오. • 사용할 수 없는 물 부분을 참조하십시오. • 열판세척 부분을 참조하십시오. • 세제가 남아있지 않도록 옷감을 충분히 헹구어주시고, 새 옷에는 화학물질이 남아 있을 수 있으므로 세탁한 후 사용하십시오.
• 다리미의 열판이 누렇게 되거나 더러워져서 옷감에 얼룩이 진다.	• 너무 높은 온도에 맞추어 놓고 사용하였다 • 다림질용 풀을 사용하였다.	• 옷감에 적합한 온도에 맞추어 사용하십시오. • 열판 세척 부분을 참조하십시오. • 다림질용 풀은 항상 다림질할 옷감의 뒷부분에 사용 하십시오.
• 스팀이 나오지 않는다	• 물탱크가 비어있다. • 물때제거 밸브가 더럽다. • 물때가 끼어있다. • 너무 오랫동안 건조상태로 사용하였다.	• 물탱크를 채우십시오 • 물때제거 밸브를 세척하십시오 • 물때제거밸브를 세척하고 자동세척을 하십시오 • 섬유에 적합한 온도로 맞춰질 때까지 기다리십시오.
• 열판이 굽히거나 손상 되었다	• 금속성 바닥에 다리미를 눕혀 보관하거나 지퍼 위에서 다림질을 하였다. • 다리미 열판을 연마제나 금속 수세미 같은 거친 재질을 이용하여 세척하였다.	• 다리미는 항상 세워서 보관하십시오. • 지퍼 위에 열판을 놓고 다림질을 하는 것을 피하십시오.
• 물탱크 뚜껑에 물이 샌다.	• 물탱크 뚜껑이 제대로 닫히지 않았다.	• 물탱크 뚜껑을 딸각 소리가 날 때까지 정확히 닫아주십시오.
• 물탱크에 물을 채울 때 다리미에서 스팀이나 물이 새어 나온다.	• 건조/스팀 버튼을 건조 5에 맞추어 놓지 않았다.	• 건조/스팀 버튼을 건조 5에 맞추어져 있는지 확인하십시오.
• 스프레이와 스팀이 되지 않는다.	• 물탱크가 비어있다.	• 물탱크를 채워주십시오
• 다리미 앞쪽에서 물이 새어 나온다.	• 물 탱크에 MAX(최대선) 부분을 넘겨 물을 채웠다.	• 추가분의 물을 비우십시오.

만약 제품의 이상이 있거나 문의가 있으시면 당사 서비스 센터로 연락하십시오.

■ A/S문의: 1588-1588 대우일렉서비스 (전국 어디서나)

เพื่อความปลอดภัยของคุณ

อุปกรณ์ไฟฟ้านี้เป็นไปตามกฎและมาตรฐานด้านเทคนิคเพื่อความปลอดภัยที่บังคับใช้ในปัจจุบัน (คลื่นแม่เหล็กไฟฟ้าที่ตรงกัน แรงดันไฟฟ้าต่ำ และความปลอดภัยของสิ่งแวดล้อม)

• กรุณาอ่านคำแนะนำต่อไปนี้โดยละเอียดและเก็บไว้เพื่อใช้สำหรับอ้างอิงในอนาคต

- อุปกรณ์ไฟฟ้าที่ไม่ได้รับการออกแบบมาสำหรับบุคคล (รวมทั้งเด็ก) ที่มีความบกพร่องทางร่างกาย ทางประสาทสัมผัสหรือทางจิตรวมถึงบุคคลที่ไม่มีความรู้หรือประสบการณ์ เว้นแต่ว่าจะอยู่ภายใต้การดูแลหรือได้รับคำแนะนำเกี่ยวกับการใช้งานอุปกรณ์ไฟฟ้าจากผู้ที่มีหน้าที่รับผิดชอบความปลอดภัยของพวกเขา เด็กต้องอยู่ภายใต้การควบคุมดูแลเพื่อแน่ใจว่าเด็กจะไม่มาเครื่องใช้ไฟฟ้าที่ไปเล่น
- **คำเตือน: แรงดันไฟฟ้าของไฟฟ้าที่ติดตั้งในสถานที่ของคุณอาจเข้ากันได้กับแรงดันไฟฟ้าของเครื่อง (220-240 โวลต์หรือ 127 โวลต์ขึ้นอยู่กับรุ่น)**
การเชื่อมต่อแรงดันไฟฟ้าที่ไม่ถูกต้องอาจส่งผลให้เกิดความเสียหายที่ไม่อาจซ่อมแซมได้กับเครื่องและไมรวมอยู่ในการรับประกัน
- เครื่องต้องเชื่อมกับเตาที่มีการต่อสายดินไว้เท่านั้น หากใช้สายต่อปลั๊กตอแน็จไว้ใช้สายต่อปลั๊กที่มีกระแสไฟฟ้าที่ถูกต้อ (16A ขึ้นอยู่กับรุ่น) โดยต้องเข้ากับสายดิน
- หากสายไฟชำรุดต้องเปลี่ยนสายไฟใหม่ทันที โดยศูนย์รับซ่อมที่ได้รับอนุญาตเพื่อหลีกเลี่ยงการเกิดเหตุอันตรายใดๆ
- ไม่ใช้อุปกรณ์ไฟฟ้าหากทำอุปกรณ์หล่น เกิดการชำรุด น้ำรั่วซึมหรือทำงานผิดปกติ ไม่ถอดแยกชิ้นส่วนของอุปกรณ์ไฟฟ้าเอง ความจำเป็นให้ศูนย์รับซ่อมที่ได้รับอนุญาตทำการตรวจสอบเพื่อหลีกเลี่ยงการเกิดเหตุอันตรายใดๆ
- ไม่จุ่มเครื่องลงในน้ำ!
- ไม่ถอดปลั๊กเครื่องโดยดึงสายไฟ ถอดปลั๊กเครื่องของคุณเสมอก่อนเติมน้ำ - **fig. 3** หรือล้างทำความสะอาดช่องเติมน้ำ ก่อนทำความสะอาดและหลังการใช้งานแต่ละครั้ง
- ไม่ทิ้งอุปกรณ์ไฟฟ้าของคุณโดยไม่มีคนดูแลเมื่ออุปกรณ์เชื่อมต่อกับแหล่งจ่ายไฟอยู่ หรือระหว่างรอให้เครื่องเย็นลงเป็นเวลาประมาณ 1 ชั่วโมง
- เครื่องใช้ไฟฟ้าของคุณปล่อยไอซึ่งอาจก่อให้เกิดแผลไฟวอกได้ โดยเฉพาะอย่างยิ่งเมื่อคุณกำลังติดตั้งรวมของโต๊ะรองติดอยู่ทันทีอย่าเข้าหาคนหรือสัตว์โดยตรง
- เครื่องของคุณควรวางบนพื้นผิวที่ราบเรียบ มั่นคง และทนต่อความร้อน เมื่อคุณวางเครื่องบนพื้นที่ที่เครื่องแน็จไว้พื้นผิวของสิ่งที่คุณมีความร้อนสูงเช่นเตา
- ผลักถ่านไฟที่ได้รับการออกแบบมาเพื่อใช้ในครัวเรือนเท่านั้น การใช้งานเชิงพาณิชย์ การใช้งานที่ไม่เหมาะสมหรือไม่ปฏิบัติตามคำแนะนำในคู่มือการใช้งาน หากเกิดความเสียหายบริษัทจะไม่รับผิดชอบต่อความเสียหายที่เกิดขึ้นและไม่อยู่ในการรับประกัน

ส่วนประกอบ

- | | |
|---|---|
| 1 ช่องพ่นน้ำ | 9 สายไฟ |
| 2 หน้าปัดแสดงการทำงาน | 10 ฐานเครื่องเตรียมยางกันลื่น |
| 3 แงตักตะกอน | 11 ปุ่มเปิดช่องเติมน้ำ |
| 4 ปุ่มควบคุมไอน้ำ | 12 ระบบป้องกันกันเกิดตะกอน (Integral anti-scale system) |
| 5 ปุ่มสเปย์อัตโนมัติ | 13 ไฟแสดงสถานะการทำงาน |
| 6 ปุ่มเพิ่มพลังไอน้ำ | 14 ปุ่มเลือกโปรแกรมการล้าง |
| 7 ไฟแสดงการตัดการทำงานอัตโนมัติ (Auto-Stop) (ขึ้นอยู่กับรุ่น) | 15 แผ่นหน้าเครื่อง Catalys® ทำความสะอาดตัวเองอัตโนมัติ |
| 8 คันจับกระชับมือ (ขึ้นอยู่กับรุ่น) | 16 ช่องเติมน้ำ |

ก่อนการใช้งานครั้งแรก

คำเตือน!
แกะกล่องจากโถ
ออกจากหน้า
เครื่องก่อนการใช้งาน
(ขึ้นอยู่กับรุ่น)

คำเตือน! ก่อนการใช้งานเครื่องใช้ครั้งแรก
ควรวางเครื่องในแนวนอนให้ห่างจากผ้า กระจกเพิ่มพลังไอน้ำ 3-4 ครั้ง
เพื่อปล่อยไอน้ำออกจากช่องกระจายไอน้ำหน้าเครื่อง
ระหว่างการใช้น้ำครั้งแรก อาจมีกลิ่นหรือควันที่ไม่เป็นอันตรายถูกปล่อยออกมาเล็กน้อย
กลิ่นหรือควันนี้ไม่มีผลต่อการใช้งานเครื่องและจะหายไปเองในอีกพัก

ควรใช้น้ำอะไร

เครื่องของคุณได้รับการออกแบบมาเพื่อทำงานร่วมกับน้ำประปาที่ไม่ผ่านการกรอง อย่างไรก็ตาม ควรใช้ระบบ Self-cleaning ถังตะกอนเป็นประจำ หากน้ำที่คุณไม่มีความกระด้างมาก คุณสามารถผสมน้ำประปากับน้ำกลั่นตามสัดส่วนต่อไปนี้: น้ำประปา 50% ต่อ น้ำกลั่น 50%

ความร้อนจะทำให้อุณหภูมิของน้ำที่เจือปนอยู่ในน้ำเพิ่มขึ้นซึ่งระหว่างกระบวนการกลายเป็นไอ ประเภทของน้ำที่ระบุด้านล่างนี้เจือปนด้วยสิ่งปฏิกูลประเภทชีวภาพหรือแร่ธาตุที่สามารถทำให้อุณหภูมิของน้ำเกินคราบสีน้ำตาลหรือลึกร้อนก่อนระยะเวลาอันควร:

น้ำจากเครื่องปั่นแห้งผ้า น้ำผสมน้ำหอมหรือน้ำยาปรับผ้านุ่ม น้ำจากตู้เย็น แคมเตอรีหรือเครื่องปรับอากาศ น้ำกลั่นหรือน้ำขจัดเบรคส์หรือ น้ำฝน น้ำที่ผ่านการต้ม กวอง หรือน้ำขวด ทั้งหมดเหล่านี้ไม่ควรนำมาใช้กับเครื่องรีดน้ำ Tefal

การใช้งาน

การใช้เตารีดไอน้ำ

1. การเติมน้ำ

- ถอดปลั๊กเตารีดก่อนเติมน้ำ
- ปรับปุ่มควบคุมไอน้ำเป็นแห่ง ☼ - fig. 1.1
- ใช้มือข้างหนึ่งถือเตารีดและเอียงเตารีดลงเล็กน้อยเพื่อที่คุณจะสามารถมองเห็นช่องเติมน้ำ - fig. 3
- เปิดช่องเติมน้ำโดยการกดปุ่ม - fig. 2
- เติมน้ำลงในแทงก์น้ำ - fig. 3 จนถึงระดับเครื่องหมายสูงสุด "MAX" คือความจุ 350 ซีซี
- ปิดฝาช่องเติมน้ำจนกระทั่งได้ยินเสียง "คลิก" - fig. 4
- เสียบปลั๊กเตารีด

2. เลือกโปรแกรมการทำงาน

- เตารีดของคุณมีฟังก์ชันการควบคุมไอน้ำอัตโนมัติ ซึ่งมีโปรแกรมการรีดต่างๆ กันอยู่ 8 โปรแกรม
- ปรับปุ่มเลือกโปรแกรมการทำงาน เพื่อให้ตรงกับประเภทของผ้าที่คุณต้องการรีด
- เตารีดของคุณจะปรับระดับอุณหภูมิและระดับไอน้ำที่เหมาะสมโดยอัตโนมัติ เพื่อผลลัพธ์การรีดที่ดีที่สุด
- การเลือกโปรแกรมการรีดที่เหมาะสมให้ปรับปุ่มเลือกโปรแกรมการทำงานซึ่งอยู่ด้านล่างดัชนี - fig. 5
- หมุนทางซ้าย ⊖: เลือกโปรแกรมที่ใช้ระดับอุณหภูมิและไอน้ำต่ำ
- หมุนทางขวา ⊕: เลือกโปรแกรมที่ใช้ระดับอุณหภูมิและไอน้ำสูง
- โปรแกรมที่เลือกจะปรากฏขึ้นอัตโนมัติที่หน้าปัดแสดงการทำงานตรงด้านบนของเตารีด - fig. 6
- ปรับปุ่มควบคุมไอน้ำเป็นไอน้ำ ☼ - fig. 1.2
- เมื่อเตารีดร้อนถึงระดับที่เลือกไว้ ไฟแสดงสถานะความร้อนจะดับ - fig. 7 จึงเริ่มรีดผ้าได้

3. พักชิ้นสเปร์ยซ์คัฟ

- ขณะกำลังรีด กดปุ่มสเปร์ยซ์คัฟต่อเนื่องกันสองสามครั้งเพื่อให้ผ้าชื้น - fig. 8 และรีดรอยยับให้เรียบ

4. สำหรับถังไอน้ำพิเศษ (ปุ่มเพิ่มพลังไอน้ำ) ☼

- กดปุ่มเพิ่มพลังไอน้ำเป็นบางครั้งคราว เพื่อให้ถังไอน้ำที่แรงเป็นพิเศษ - fig. 9
- รออีกสองสามวินาทีระหว่างการปล่อยไอน้ำแต่ละครั้งก่อนกดปุ่มอีกครั้ง

5. การรีดผ้าแบบตั้ง

- เหมาะสำหรับการรีดรอยยับบนเสื้อผ้า แจ็กเก็ต กระโปรง ผ้านานที่แขวนอยู่ ฯลฯ
- แขนงด้านบนที่แขวนและดึงผ้าเบาๆ เพื่อให้ผ้าตึงด้วยมือข้างหนึ่ง ไอน้ำออกมาด้านล่าง คุณจึงควรรีดผ้าด้วยวิธีนี้กับผ้าที่แขวนอยู่เท่านั้น อายริคผ้าที่ก้ำกึ่งสวมใส่อยู่
- ปรับปุ่มเลือกโปรแกรมการทำงานไปที่ตำแหน่งสูงสุด "MAX" - fig. 10
- กดปุ่มเพิ่มพลังไอน้ำ (☼) ซ้ำๆ - fig. 9 ยับเตารีดขึ้นลง - fig. 11
- ถือเตารีดให้ห่างจากผ้าสองสามเซนติเมตร เพื่อหลีกเลี่ยงการทำให้ไหม้

6. ระบบป้องกันกาเกิดคราบหิน (Integral anti-scale system)

- เตารีดมาพร้อมับระบบป้องกันกาเกิดคราบหิน - fig. 12
- ระบบนี้จะช่วยให้คุณ:
- ได้ผลดีพอการรีดที่ดียิ่งขึ้นด้วยกระแสไอน้ำที่ต่อเนื่อง
- ยืดอายุการใช้งานของเตารีดให้ยาวนานขึ้น

7. ระบบป้องกันน้ำหยด

- ปุ่มเลือกโปรแกรมการทำงาน นั่นคือ การเลือกโปรแกรมการรีดอัตโนมัติขึ้นอยู่กับผ้าที่เลือก ช่วยลดปริมาณของไอน้ำ ณ ระดับอุณหภูมิค่าเพื่อป้องกันน้ำหยดลงบนผ้าของคุณ

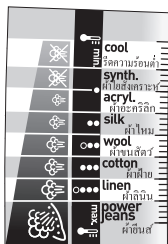

คำแนะนำ:

ผ้าและอุณหภูมิการรีด:

- เตารีดของคุณร้อนเร็วมาก ดังนั้นจึงควรเริ่มรีดจากระดับอุณหภูมิที่ค่อนข้างต่ำจึงค่อยๆ เพิ่มอุณหภูมิ
- หากคุณเปลี่ยนเป็นโปรแกรมที่อุณหภูมิสูง คุณควรรอให้ไฟแสดงสถานะความร้อนดับอีกครั้งก่อนเริ่มรีด
- การรีดผ้าใยสังเคราะห์ เลือกโปรแกรมความตึงที่ขอบมากที่สุด สำหรับผ้าใยสังเคราะห์แนะนำให้ทดสอบบนส่วนที่สังเกตเห็นได้ง่ายก่อน (ด้านใน)
- เพื่อผลลัพธ์ที่ดี แนะนำให้คุณใช้ไอน้ำที่แรงที่สุดที่มีของระบบไอน้ำ
- เมื่อใจว่า ผ้าที่คุณกำลังรีดวางเรียบเพื่อป้องกันไม่ให้เกิดคราบหินด้านบนระหว่างรีด

8. ระบบตัดการทำงานโดยอัตโนมัติ (Auto-Stop) (ขึ้นอยู่กับรุ่น)

- เพื่อความปลอดภัยของคุณเครื่องจะตัดการทำงานโดยอัตโนมัติ โดยไฟแสดงการตัดการทำงานโดยอัตโนมัติปรากฏ - fig. 13 เมื่อ:
 - เครื่องถูกวางทิ้งไว้ในแนวตั้งโดยไม่มีกระแสไหลใดๆ นานเกิน 8 นาที
 - เครื่องถูกวางนอนหรือตะแคงนานเกิน 30 วินาที
- การให้เครื่องเริ่มทำงานใหม่ เพียงแค่ขยับเครื่องเบาๆ จนกระทั่งไฟหยุดกะพริบ

เมื่อไฟแสดงการตัดการทำงานโดยอัตโนมัติปรากฏ ไฟแสดงสถานะความทรงจำดับ ซึ่งถือเป็นเรื่องปกติ

9. แผ่นหน้าเตีรีด Catalys® ทำความสะอาดตัวเองอัตโนมัติ

- เครื่องมาพร้อมแผ่นหน้าเตีรีดที่ทำความสะอาดตัวเองอัตโนมัติ - fig. 14 โดยการใช้ปฏิกริยาทางเคมี
- สารเคลือบพิเศษช่วยป้องกันคราบสกปรกที่เกิดจากการใช้งานโดยทั่วไป และนำให้คุณวางเตีรีดในแนวตั้งเสมอเพื่อรักษาสารเคลือบทำความสะอาดตัวเองอัตโนมัติ

การรีดผ้าแบบแห้ง

- เลือกโปรแกรมการรีดผ้าที่ต้องการ
- ปรับปุ่มควบคุมไอน้ำเป็นแห้ง ☼ - fig. 1.1
- รอไฟไฟแสดงสถานะความรอนดับลง จึงเริ่มรีดผ้า

การดูแลรักษาเตีรีดของคุณ

โปรดระวัง! ถอดปลั๊กเตีรีดและปล่อยให้เครื่องเย็นลงก่อนทำความสะอาด

การทำความสะอาดแท่งดักตะกอน (ควรทำเดือนละ 1 ครั้ง)

- ถอดปลั๊กเตีรีดและเทน้ำออก
- ปรับปุ่มเลือกโปรแกรมการทำงานไปที่ตำแหน่งสูงสุด "MAX" - fig. 10, ปรับปุ่มควบคุมไอน้ำเป็นไอน้ำ ☼ - fig. 1.2
- ถอดแท่งดักตะกอนออก - fig. 15

ไม่จับที่ปลายแท่งดักตะกอน

- นำแท่งดักตะกอนไปแช่น้ำส้มสายชูร้อนนานราวประมาณ 4 ชั่วโมง - fig. 16
- ล้างแท่งดักตะกอนโดยปล่อยให้แห้งโดยอัตโนมัติ
- ใส่แท่งดักตะกอนกลับเข้าที่เดิม

เตีรีดจะไม่ทำงานหากไม่มีแท่งดักตะกอน

1. การทำความสะอาดตัวเอง (Self-cleaning)

เพื่อรักษาอายุการใช้งานเตีรีดของคุณ ควรใช้ฟังก์ชัน Self-cleaning เดือนละครั้ง

- ปรับปุ่มควบคุมไอน้ำเป็นแห้ง ☼ - fig. 1.1
- เต็มน้ำลงในแทงค์น้ำจนถึงระดับสูงสุด "MAX"
- วางเตีรีดในแนวตั้งและปรับปุ่มเลือกโปรแกรมการทำงานไปที่ตำแหน่งสูงสุด "MAX" - fig. 10
- เมื่อไฟแสดงสถานะความรอนดับลง ถอดปลั๊กเตีรีดและถือเตีรีดในแนวนอนเพื่ออ้างล้างมือ
- ถอดแท่งดักตะกอนออก
- เขย่าเตีรีดเบาๆ เพื่อขจัดสิ่งสกปรกที่น้ำไหลออกจากช่องกระจายไอน้ำหน้าเตีรีด
- เมื่อเสร็จแล้วให้ใส่แท่งดักตะกอนกลับในตำแหน่งเดิม
- เปิดเตีรีดทิ้งไว้ประมาณ 2 นาทีโดยวางเตีรีดในแนวตั้ง เพื่อให้แผ่นหน้าเตีรีดแห้ง
- ถอดปลั๊กเตีรีดและเมื่อแผ่นหน้าเตีรีดอุ่นๆ ให้ใช้ผ้านุ่มเช็ดทำความสะอาด

คำแนะนำ:

- ฟังก์ชันการทำความสะอาดตัวเอง (Self-cleaning) ช่วยลดการเกิดคราบตะกอนของเตีรีด

- ปุ่มควบคุมไอน้ำจะต้องอยู่ที่ตำแหน่งไอน้ำ ☼ เพื่อถอดเครื่องเป็นแท่งดักตะกอน

- ขอควรระวัง! การใส่แผ่นขัดทำความสะอาดจะสร้างความเสียหายกับสารเคลือบทำความสะอาดตัวเองอัตโนมัติของแผ่นหน้าเตีรีด

2. การทำความสะอาดแผ่นหน้าเตีรีด

เตีรีดของคุณมาพร้อมแผ่นหน้าเตีรีดที่ทำความสะอาดตัวเองอัตโนมัติโดยใช้ปฏิกริยาเคมี สารเคลือบพิเศษช่วยป้องกันคราบสกปรกที่เกิดจากการใช้งานประจำวัน อย่างไรก็ตาม หากคุณใช้โปรแกรมที่ไม่เหมาะสมอาจมีคราบมาอย่างหลงเหลืออยู่ซึ่งต้องอาศัยการทำความสะอาดด้วยมือ ในกรณีนี้ แนะนำให้คุณใช้ผ้านุ่มเปียกหมาดๆ เช็ดแผ่นหน้าเตีรีดที่ยังอุ่นๆ เพื่อไม่ให้ผิวหน้าเตีรีดเกิดความเสียหาย

- ถอดปลั๊กเตาเรียดและรอให้แผ่นหน้าเตาเรียดเย็นลง
- เก็บถาดและปรับปุ่มควบคุมไอน้ำเป็นแห่ง ✘ - fig. 1.1 อาจยังมีน้ำเหลืออยู่ในถังต้มน้ำบ้างเล็กน้อย
- พั่นสายไฟอย่าให้แน่นมากบริเวณรอบๆ ของฐานเตาเรียด
- ตรวจสอบเตาเรียดในแนวตั้งเสมอ เพื่อรักษาแผ่นหน้าเตาเรียดไม่ให้เบี้ยว

สิ่งแวดลอม



ปกป้องสิ่งแวดลอม!

- ① อุปกรณ์ไฟฟ้าของคุณมีส่วนที่สามารถนำไปรีไซเคิลหรือนำกลับมาใช้ได้อีก
- ② กรุณานำไปทิ้งที่จุดทิ้งขยะในเขตเทศบาลของคุณ

ปัญหาการใช้งาน

ปัญหา	สาเหตุที่เป็นไปได้	การแก้ไข
- น้ำหยดจากแผ่นหน้าเตาเรียด	- คุณใส่ปุ่มเพิ่มพลังไอน้ำมากเกินไป - คุณวางเตาเรียดในแนวอนคโดยไม่เก็บถาดและไม่ได้เลือกโปรแกรมเรียดแห้ง	- รอจนสามวินาทีในการกดปุ่มแต่ละครั้ง - ดูหัวข้อ "การเก็บเตาเรียด"
- ครามสีน้ำตาลไหลจากช่องกระจายไอน้ำหน้าเตาเรียดและทำให้น้ำครวยเปื้อน	- คุณกำลังใช้สารเคมีขัดคราบตะกรัน - คุณกำลังใช้น้ำจืดหรือน้ำขจัดเบรคหรือใช้น้ำยปรับผ้านุ่ม	- อย่าใส่สารเคมีขัดคราบตะกรันในถังต้มน้ำ - ดูหัวข้อ "น้ำที่ไม่ควรใช้"
- แผ่นหน้าเตาเรียดสกปรกหรือมีครามสีน้ำตาลซึ่งทำให้น้ำครวยเปื้อนได้	- คุณเรียดผ้าโดยใช้โปรแกรมการเรียดที่ไม่เหมาะสม (อุณหภูมิสูงเกินไป) - ผ้าของคุณไม่ได้ถูกล้างน้ำสะอาดพอหรือคุณรดน้ำในถังซึ่งไม่ได้ผ่านการซัก	- ดูหัวข้อ "การทำความสะอาดแผ่นหน้าเตาเรียด" - จัดสเปรย์แป้นไม้คั้นในช่องน้ำเตาเรียด
- ไอน้ำออกน้อยหรือไม่มีเลย	- แขนงน้ำไม่มีน้ำ - แขนงน้ำติดตะกรันสกปรก - เตารีดของคุณมีตะกรัน - คุณใช้เตาเรียดเพื่อรีดแห้งนานเกินไป	- เปลี่ยนน้ำ - ทำความสะอาดแท่งกักตะกรัน - ทำความสะอาดแท่งกักตะกรันและใช้ฟิฟซีน Self-cleaning - ใช้ฟิฟซีน Self-cleaning
- แผ่นหน้าเตาเรียดมีรอยขีดข่วนหรือชำรุด	- คุณวางเตาเรียดในแนวอนคขณะที่พักเตารีดโลหะหรือรีดบนส่วนที่เป็นขีป - คุณทำ ความสะอาดแผ่นหน้าเตาเรียดด้วยแปรงขัดหรือแปรงโลหะ	- วางเตารีดในแนวตั้งเสมอ - ดูหัวข้อ "การทำความสะอาดแผ่นหน้าเตาเรียด"
- น้ำรั่วออกจากปุ่มเปิดของเตาเรียด	- คุณเปิดปุ่มเปิดช่องเตาเรียดไม่สนิท	- แน่ใจว่า ปุ่มเปิดช่องเตาเรียดสนิท
- ไอน้ำหรือไอน้ำออกจากเตาเรียดเมื่อคุณเติมน้ำลงในถังต้มน้ำ	- ปุ่มควบคุมไอน้ำไม่ได้อยู่ในตำแหน่งแห่ง ✘	- ตรวจสอบว่า ปุ่มควบคุมไอน้ำอยู่ในตำแหน่งแห่ง ✘
- สเปรย์จัดน้ำและ/หรือปุ่มเพิ่มพลังไอน้ำไม่ทำงาน	- ไม่มีน้ำ	- เปลี่ยนน้ำ
- น้ำรั่วออกจากส่วนหน้าของเตาเรียด	- คุณเติมน้ำจนเกินระดับสูงสุด "MAX"	- เติมน้ำส่วนที่เกินออกจากถังต้มน้ำ

หากคุณมีปัญหาหรือข้อสงสัย กรุณาติดต่อศูนย์บริการของเรา
สำหรับคำแนะนำและการช่วยเหลือจากผู้เชี่ยวชาญ

นำเข้าและจัดจำหน่ายโดย

บริษัท กรู๊ป เอสอีบี (ประเทศไทย) จำกัด
2034/66 อาคารอิตัลไทย ทาวเวอร์ ชั้นที่ 14
ห้องเลขที่ 14-02 ถนนเพชรบุรีตัดใหม่
แขวงบางกะปิ เขตห้วยขวาง กรุงเทพฯ 10310
โทรศัพท์ (662)723-4488 โทรสาร (662)723-4490-1

ศูนย์บริการและอะไหล่

บริษัท ซูเปอร์อ็อปพาลายแอนซ์ จำกัด
2083 อาคารเวทโก้ ถนนเพชรบุรีตัดใหม่
แขวงบางกะปิ เขตห้วยขวาง
กรุงเทพฯ 10320
โทรศัพท์ (662)718-0211-13 โทรสาร (662)718-0214