

KRUPS

VACUPACK PLUS



www.krups.com

DE

EN

FR

NL

IT

ES

PT

DA

EL

AR

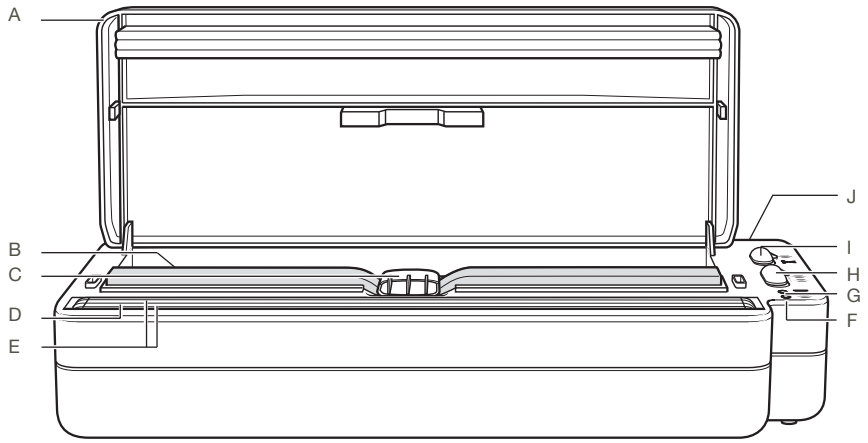

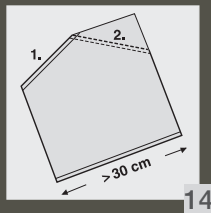
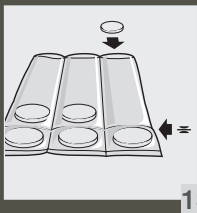
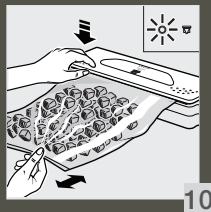
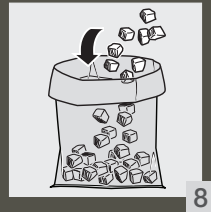
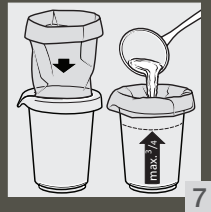
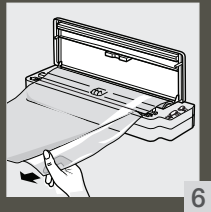
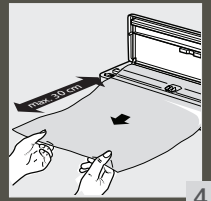
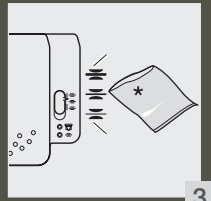
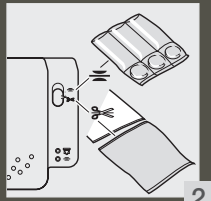
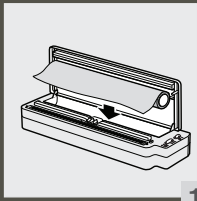

SICHERHEITSHINWEISE

- Lesen Sie die Hinweise zum Gebrauch aufmerksam durch, bevor Sie das Gerät zum ersten Mal benutzen. Ein von den Anweisungen abweichender Gebrauch entbindet von sämtlicher Verantwortung.
- Überlassen Sie niemals unbeaufsichtigt Kindern oder Personen das Gerät, wenn deren physische oder sensorische Fähigkeiten oder Mangel an Erfahrung und Wissen sie am sicheren Gebrauch hindern. Sie müssen stets überwacht werden und zuvor unterwiesen sein.
- Zur Vermeidung von Gefahren dürfen beschädigte Stromkabel nur vom Hersteller, einem Vertragskundendienst oder von Personen mit vergleichbaren Qualifikation ausgewechselt werden.
- Kinder müssen beaufsichtigt werden, um sicher zu gehen, dass sie nicht mit dem Gerät spielen.
- Dieses Gerät kann von Kindern ab 8 Jahren und Personen mit eingeschränkten körperlichen, sensorischen oder geistigen Fähigkeiten oder Personen, denen es an Erfahrung und Kenntnis mangelt, benutzt werden, sofern sie beaufsichtigt werden oder auf sichere Weise in die Benutzung des Gerätes unterwiesen wurden und die damit verbundenen Gefahren verstehen. Kinder dürfen nicht mit dem Gerät spielen. Die Reinigung und vom Benutzer durchzuführende Instandhaltungsarbeiten dürfen von Kindern nur unter Aufsicht durchgeführt werden.
- Reinigen Sie das Gerät mit einem feuchten Tuch, nachdem Sie den Netzstecker des Gerätes gezogen haben.



- Ein unsachgemäßer Gebrauch des Geräts und des Zubehörs kann Schäden am Gerät sowie Verletzungen verursachen.
- Um jegliche Unfälle und Schäden am Gerät zu vermeiden, folgen Sie den Betriebszeiten und Einstellungen, wie sie in der Bedienungsanleitung angegeben sind.
- Bitte vergewissern Sie sich, ob die Versorgungsspannung Ihres Gerätes Ihrer elektrischen Installation entspricht, bevor Sie das Gerät mit dem Netzstrom verbinden. Sie könnten andernfalls das Gerät beschädigen oder sich verletzen.
- Benutzen Sie das Gerät nicht, wenn es nicht ordnungsgemäß funktioniert oder beschädigt wurde. Bitte kontaktieren Sie Ihr autorisiertes Kundendienstzentrum.
- Sämtliche Wartungsarbeiten mit Ausnahme der Routinereinigung und Instandhaltung durch den Kunden müssen von einem autorisierten Kundendienst durchgeführt werden.
- Das Stromkabel darf nicht in der Nähe der heißen Teile des Gerätes, in der Nähe von Wärmequellen oder scharfen Kanten platziert werden oder mit diesen in Berührung kommen.
- Verschieben Sie das Gerät nicht oder ziehen Sie nicht den Netzstecker aus der Steckdose, indem Sie am Kabel ziehen.
- Verwenden Sie zu Ihrer eigenen Sicherheit nur Zubehör und Ersatzteile, die für Ihr Gerät geeignet sind.
- Keine Flüssigkeiten einsaugen.
- Heißen Schweißdraht nicht berühren.
- Gerät nicht ins Wasser tauchen.
- Gerät nicht auf heißen Flächen (z.B. Herdplatte) abstellen oder auf bzw. in der Nähe offener Flammen benutzen.
- Nach Gebrauch und vor jeder Reinigung Netzstecker ziehen.
- Zu Ihrer Sicherheit erfüllt dieses Gerät die geltenden Normen und Vorschriften, unter anderem die Niederspannungsrichtlinie, die Richtlinie zur elektromagnetischen Verträglichkeit, die Umweltschutzvorschriften sowie die Vorschriften für Materialien mit Nahrungsmittelkontakt.



GEBRAUCHSANWEISUNG

- | | |
|------------------------------|--|
| A Schweißbügel | F Kontrolleuchte Schweißen (grün) |
| B Folie | G Kontrolleuchte Absaugen (rot) |
| C Absaugdüse | H Einstellung für Folientyp |
| D Trennschweißdraht | I Funktionswahlschalter |
| E Siegelschweißdrähte | J Kabelfach |

ANWENDUNG

Schweißbügel **(A)** hochklappen.

- Gewünschte Folienrolle mit dem losen Ende nach oben in das Gerät einlegen. **(1)**
Für ein optimales Schweißergebnis sollten Sie nur original KRUPS-Folien verwenden.
Netzstecker einstecken.
- Funktionswahlschalter auf Trenn-schweißen  stellen. **(2)**
Bei neuen Folienrollen muß zunächst eine erste Schweißnaht 2 cm vom Rand herge-stellt werden.
Schweißbügel **(A)** herunterklappen. Der Einsteller für Folientyp bestimmt die Schweißdauer.
- Schieben Sie den Schalter auf  oder  für die KRUPS Gefrierfolie (transparent). **(3)**
- Freies Folienende soweit aus dem Gerät herausziehen, bis die Folienlänge vor dem Schweißdraht der gewünschten Tüten-breite entspricht (max. ca 30 cm). **(4)**
- Beide Hände flach auf den Schweißbügel **(A)** legen und kräftig herunterdrücken.
Kräftigen Druck beibehalten, bis die grüne Kontrolleuchte erlischt. Auf diese Weise werden die beiden Seiten des Beutels miteinander verschweißt. **(5)**
- Schweißbügel **(A)** hochklappen und Beutel vorsichtig seitwärts vom Schweißdraht abziehen. **(6)**
Restliche Folie im Gerät wieder ein Stückchen auf die Rolle aufwickeln.
- Beutel zu höchstens 3/4 voll füllen, dabei darauf achten, daß der Bereich der späte-ren Schweißnaht sauber und trocken bleibt. Am besten krepeln Sie hierzu den Tütenrand nach außen um. **(7) (8)**
Gefüllten Beutel an den Seitennähten aus-einanderziehen bis beide Folienschichten wieder glatt aufeinanderliegen.
- Beutel so hinlegen, daß die Düse korrekt zwischen den beiden Folienschichten liegt. **(9)**
Der Beutel muß im Bereich der Schweißdrähte so glatt wie möglich auflie-gen.
Falten müssen glattgezogen werden.

- Schweißbügel **(A)** runterklappen und leicht mit der linken Hand gerade soweit nach unten drücken, dass die Absaugung einschaltet (das rote Lämpchen geht an). Mit der rechten Hand Beutel leicht zu sich hin ziehen und ab und zu anheben und wieder zurücklegen. **(10)**
Durch diese Bewegung bilden sich beim Absaugen in dem Beutel kleine Kanäle, durch die die Luft entweicht und es wird verhindert, daß die beiden Folienschichten sich vor der Düse aneinanderpressen und so eine zügige Absaugung verhindern.
- Wenn die Luft aus dem Beutel abgesaugt ist, den Schweißbügel **(A)** mit der linken Hand festhalten und die rechte Hand ebenfalls flach auf das andere Ende des Schweißbügels **(A)** legen. Den Schweißbügel beidhändig kräftig nach unten drücken. Kräftigen Druck beibehalten, bis die grüne Kontrollleuchte aufleuchtet. Der Schweißvorgang ist beendet, sobald die grüne Kontrollleuchte ausgeht. Sie können Ihren gut verschlossenen Beutel nun herausnehmen. **(11)**
- Die Funktion Siegelschweißen ermöglicht es, mehrere kleinere Portionen in einem Folienstück durch Doppelnähte voneinander getrennt einzuschweißen (z.B. portionierte Kräuter, 1 Steak + 1 Stück Kräuterbutter etc.).
 - Stellen sie hierzu den Funktionswahlschalter auf Siegelschweißen .
 - Öffnen Sie den Schweißbügel **(A)** und ziehen Sie das Foliende so weit heraus, bis die gewünschte Breite eines Portionsfaches erreicht ist.
 - Schweißbügel **(A)** runterklappen und fest mit beiden Händen nach unten drücken bis die grüne Kontrolleuchte erlischt.
 - Schweißbügel **(A)** hochklappen und Folie für das nächste Portionsfach herausziehen. Schweißen.
- Wenn die gewünschte Anzahl Portionsfächer erreicht ist, Funktionswahlschalter vor der letzten Naht wieder auf Trennschweißen  stellen. **(12)**
- Die einzelnen Portionsfächer füllen und gegebenenfalls durch eine Siegel-schweißung  verschließen bevor die nächste Reihe gefüllt wird. **(13)**

Zuletzt überstehenden Rest durch Trennschweißen  entfernen.
Netzstecker ziehen.
Nach Gebrauch das Gerät nur mit einem feuchten Tuch reinigen.

TIPPS UND RATSCHLÄGE

Original KRUPS Ersatzrollen sind als Art. F388

Wichtige Regeln für erfolgreiches Schweißen:

- Je höher der Schweißdruck, desto besser die Naht.
- Beim Schweißen darauf achten, daß die flachen Hände eine möglichst große Fläche des Schweißbügels **(A)** bedecken und mit kräftigem Druck gearbeitet wird.
- Verwenden Sie nur geeignetes Folien-material z.B. KRUPS Gefrierfolie. Prospekthüllen (Büromaterial), Frischhal-tefolie, Pergamentpapier etc. eignen sich nicht.
- Das Gerät ist für den Aussetzbetrieb 15 / 105 Sek. ausgelegt. Nach 15 Sek. Ansaugen und Schweißen muss eine Pause von ca. 105 Sek. eingelegt werden, um das Gerät nicht zu überlasten. Falls die Luft nur langsam aus dem Beutel entfernt wird, prüfen, ob die Folie vor der Düse liegt und ob die Düse richtig zwischen den Folienschichten liegt. Beutel mit sehr geringer Füllung mit einer Schere zuerst etwas kürzen, dann absaugen und verschweißen.
- Halten Sie den kräftigen Druck auf den Schweißbügel **(A)** konstant bis die Schweißkontrolleuchte erloschen ist.
- Halten Sie den Schweißdraht sauber. Gegebenenfalls Rückstände durch eine Leerschweißung (ohne Folie) entfernen.
- Übergroße Beutel in zwei Schritten verschließen: zuerst eine schräge Naht auf der einen Tütenseite, dann durch die verbleibende Öffnung absaugen und mit einer zweiten Naht verschließen. **(14)**



Denken Sie an den Schutz der Umwelt!

- ① Ihr Gerät enthält wertvolle Rohstoffe, die wieder verwertet werden können.
- ➔ Geben Sie Ihr Gerät deshalb bitte bei einer Sammelstelle Ihrer Stadt oder Gemeinde ab.

SAFETY PRECAUTIONS

- Read the instructions for use carefully before using your appliance for the first time: use that does not conform to the instructions will release from all responsibility.
- This appliance is not intended for use by persons (including children) with reduced physical, sensory or mental capabilities, or lack of experience and knowledge, unless they have been given supervision or instruction concerning use of the appliance by an adult responsible for their safety.
- Children should be supervised to ensure that they do not play with the appliance.
- If the supply cord is damaged, it must be replaced by the manufacturer, its service agent or similarly qualified persons in order to avoid a hazard.
- This appliance can be used by children aged from 8 years and above and persons with reduced physical, sensory or mental capabilities or lack of experience and knowledge if they have been given supervision or instruction concerning use of the appliance in a safe way and understand the hazards involved. Children shall not play with the appliance. Cleaning and user maintenance shall not be made by children without supervision.
- Clean with a moist cloth after pull out the appliance.
- Improper use of the appliance and its accessories may damage the appliance and cause injury.
- To avoid all accidents and damage the appliance, follow operating times and settings specified in the manual.



- Please check that the supply voltage of your appliance corresponds to your electrical installation before plugging it in. You may damage the appliance or cause injury to yourself if this is not the case.
- Do not use your appliance if it is not working properly or if it has been damaged. Please contact your approved service centre.
- Any maintenance other than routine cleaning and upkeep by customers must be carried out by an approved service centre.
- The power cord must not be placed near or come into contact with the hot parts of the appliance, sources of heat or sharp corners.
- Do not move or unplug the appliance by pulling on the cord.
- For your own safety, only use accessories and spare parts which are suitable for your appliance.
- Do not suck in liquids.
- Do not touch the hot sealing wire.
- Never dip the appliance into water.
- Do not stand the appliance on hot surfaces, such as an oven hotplate, or use it in the vicinity of a naked flame.
- Always pull out the mains plug after each time the appliance is used and before any cleaning operation.
- For your safety, this appliance complies with the applicable standards and regulations- Low voltage directive - Electromagnetic compatibility - The environment - Materials in contact with food.



DESCRIPTION

A Sealing clamp	F Sealing control lamps (green)
B Plastic foil	G Extraction control lamp (red)
C Extraction nozzle	H Setter for type of foil
D Cutting sealing wire	I Function selector
E Sealing wires	J Flex storage

OPERATING INSTRUCTIONS

Raise the hinged sealing clamp **(A)**.

- Insert the desired roll of foil into the appliance with the free end upwards. **(1)**
To achieve first-class sealing results, you should use only KRUPS original plastic foil.
Push in the mains plug.
- Set the function selector to cutting-sealing.  **(2)**
When using a new roll of foil, a seam must first be sealed 2 cm from the open end.
The setting for the foil type determines the sealing time.
- Push the setter to  or to  for KRUPS Freezer foil (transparent). **(3)**
- Pull the loose end of the foil out of the appliance until the length of foil in front of the sealing wire corresponds with the desired width of the bag, but not more than 30 cm. **(4)**
- Turn down the sealing clamp **(A)**, place both hands flat upon it and then press it down very firmly. Maintain a heavy pressure until the green control lamp ceases to glow. The two ends of your bag are thus sealed. **(5)**
- Then raise the sealing clamp **(A)** and carefully remove the bag sideways from the sealing wire. **(6)**
Wind back the remaining foil onto the roll in the appliance.
- Do not fill the bag more than 3/4 full, making sure that the area where the eventual seam is to be remains clean and dry. This is best done by folding back the edge of the bag outwards. **(7) (8)**
Pull the side seams of the filled bag apart so that the two layers of foil lie flat one above the other.
- So place the bag that the extraction nozzle lies correctly between the two layers of foil. **(9)**
The bag must lie as flat as possible in the region of the sealing wires and creases must be pulled straight.

- Turn down the sealing clamp **(A)** and press down gently with your left hand, just so far that the extraction comes into operation (red indicator glows). With your right hand, pull the bag gently towards you and raise and lower it slightly now and then. **(10)**
This movement causes small channels to be made in the bag during the extraction operation, so that the air can escape. It also prevents the two layers of foil from pressing together in front of the nozzle and thus lengthening the extraction time.
- When the air has been sucked out of the bag, keep your left hand on the sealing clamp **(A)** and place your right hand on the other end of the sealing clamp **(A)**.
With both hands flat on it, maintain a heavy pressure until the green control lamp begins to glow. The green indicator ceases to glow when sealing has come to an end. You can now remove your bag; it is properly closed. **(11)**
- The sealing function makes it possible to seal several small portions in a single piece of foil, each separated from the next by a double seam, such as portions of herbs or a piece of steak and a pat of seasoned butter.
 - Do this by setting the function selector to sealing  .
 - Open the sealing clamp **(A)** and pull out the end of the foil as far as the width required for a single portion.
 - Turn down the sealing clamp **(A)** and press it down firmly with both hands until the green control lamp ceases to glow.
 - Raise the sealing clamp **(A)** and pull out sufficient foil for the next portion, and then seal that in.
- When the required number of portions has been reached and before the last seam, turn the function selector to cutting-sealing  . **(12)**
- Fill the individual compartments and, if appropriate, close off with a sealing operation  before starting the next lot of portions. **(13)**

Finally, remove the remainder of the foil using the cutting-sealing function  .
Pull out the mains plug.

After use, wipe down the appliance with a moist cloth only.

TIPS & ADVICE

Original KRUPS replacement rolls of foil are available in appropriate shops as Item No. F388

Important rules for successful sealing:

- The higher the sealing pressure, the better the seam.
- When sealing, make sure the hands cover the greatest possible area of the sealing clamp **(A)** and press down as heavily as possible.
- Use only appropriate foil material such as KRUPS F388. Take note that office materials, cling film and greaseproof paper, etc. are NOT suitable.
- This appliance is for intermittent operation: 15 / 105 seconds. This means that after 15 seconds of extraction and sealing, there must be a rest period of 105 seconds so as not to overload the appliance. If the air is sucked out only slowly, check whether the foil is pressed up to the nozzle and that the nozzle is correctly positioned between the layers of foil. Bags with a very small filling should first be shortened with a pair of scissors before extracting and sealing.
- Maintain the heavy pressure on the sealing clamp **(A)** until the sealing control lamp ceases to glow.
- Keep the sealing wire clean. If necessary, clean off any residue by doing a sealing operation without using any foil.
- Oversized bags should be sealed in two steps: first an oblique seam on one side the bag, then extract through the remaining hole and seal off with a second seam. **(14)**

If you have any further queries please contact our Customer Relations Team first for expert help and advice.

HELPLINE: 0845 602 1454 – UK
(01) 4751947 – Ireland
Or consult our website: www.krups.co.uk



Environment protection first!

① Your appliance contains valuable materials which can be recovered or recycled.

➔ Leave it at a local civic waste collection point.

CONSIGNES DE SÉCURITÉ

- Lisez attentivement le mode d'emploi avant la première utilisation de votre appareil et conservez-le : une utilisation non conforme au mode d'emploi dégagerait le fabricant de toute responsabilité.
- Cet appareil n'est pas prévu pour être utilisé par des personnes (y compris les enfants) dont les capacités physiques, sensorielles ou mentales sont réduites, ou des personnes dénuées d'expérience ou de connaissance, sauf si elles ont pu bénéficier, par l'intermédiaire d'une personne responsable de leur sécurité, d'une surveillance ou d'instructions préalables concernant l'utilisation de l'appareil.
- Il convient de surveiller les enfants pour s'assurer qu'ils ne jouent pas avec l'appareil.
- Si le câble est endommagé, il doit être remplacé par le fabricant, son service après-vente ou des personnes de qualification similaire afin d'éviter un danger.
- Cet appareil peut être utilisé par des enfants âgés d'au moins 8 ans et par des personnes ayant des capacités physiques, sensorielles ou mentales réduites ou dénuées d'expérience ou de connaissance, s'ils (si elles) sont correctement surveillé(e)s ou si des instructions relatives à l'utilisation de l'appareil en toute sécurité leur ont été données et si les risques encourus ont été appréhendés. Les enfants ne doivent pas jouer avec l'appareil. Le nettoyage et l'entretien par l'utilisateur ne doivent pas être effectués par des enfants sans surveillance.
- Nettoyer à l'aide d'un chiffon humide après avoir débranché l'appareil.



- Une mauvaise utilisation de l'appareil et de ses accessoires peut endommager l'appareil et entraîner des blessures.
- Afin d'éviter de provoquer des accidents et d'endommager l'appareil, respectez les durées de fonctionnement et les réglages précisés dans la notice.
- Avant de brancher cet appareil dans la prise secteur, vérifiez que la tension d'alimentation de votre appareil corresponde bien à celle de votre installation électrique. Sinon, vous risquez d'endommager l'appareil ou de vous blesser. Toute erreur de branchement annule la garantie.
- N'utilisez pas votre appareil s'il ne fonctionne pas correctement ou s'il a été endommagé. Dans ce cas, adressez vous à un service après-vente agréé.
- Pour conserver la garantie de l'appareil et éviter tout problème technique, toute intervention autre que le nettoyage et l'entretien usuel par le client doit être effectuée par un service après-vente agréé.
- Le câble d'alimentation ne doit jamais être à proximité ou en contact avec les parties chaudes de votre appareil, près d'une source de chaleur ou sur un angle vif.
- Ne débranchez pas l'appareil en tirant sur le cordon.
- Pour votre sécurité, n'utilisez que des accessoires et des pièces détachées du fabricant adaptées à votre appareil.
- Ne pas aspirer de liquides.
- Ne pas toucher le fil soudeur quand il est encore chaud.
- Ne jamais immerger l'appareil dans l'eau.
- Ne pas poser l'appareil sur des surfaces chaudes telles qu'une plaque chauffante de cuisinière, ni l'utiliser à proximité d'une flamme nue.
- Toujours débrancher la prise secteur après chaque utilisation et avant toute opération de nettoyage.
- Pour votre sécurité, cet appareil est conforme aux normes et réglementations applicables, Directives Basse Tension, Compatibilité Electromagnétique, Environnement, Matériaux en contact des aliments.



DESCRIPTION

- | | |
|--|--|
| A Bras de soudage | G Témoin lumineux d'aspiration (rouge) |
| B Film plastique | H Bouton de réglage en fonction du type de film |
| C Buse d'aspiration | I Sélecteur de fonction |
| D Fil de découpe/soudage | J Enrouleur de cordon |
| E Fils soudeur | |
| F Témoin lumineux de soudage (vert) | |

CONSIGNES D'UTILISATION

Soulever le bras de soudage **(A)** articulé.

- Insérer le rouleau de film plastique dans l'appareil, l'extrémité libre étant orientée vers le haut. **(1)**
Pour un soudage optimum, utiliser un film plastique d'origine KRUPS uniquement. Brancher la prise sur le secteur.
- Placer le sélecteur de fonction sur découpesoudage.  **(2)**
En cas d'emploi d'un nouveau rouleau de film, une fermeture hermétique doit d'abord être appliquée à 2 cm de l'extrémité ouverte.
Le réglage du type de film détermine la durée de soudage
- Mettez le sélecteur sur  ou sur  pour les sachets de congélation KRUPS (transparents). **(3)**
- Tirer sur l'extrémité libre du film pour le faire sortir de l'appareil jusqu'à ce que la longueur du film au-delà du fil soudeur corresponde à la taille de sac désirée, celle-ci ne devant cependant pas dépasser 30 cm. **(4)**
- Abaisser le bras de soudage **(A)**, placer les deux mains à plat sur le bras et appuyer très fermement dessus. Maintenir une forte pression jusqu'à ce que le témoin lumineux vert s'éteigne. Les deux extrémités de votre sachet sont ainsi soudées. **(5)**
- Puis, soulever le bras de soudage **(A)** et retirer avec précaution le sac latéralement par rapport au fil soudeur. **(6)**
Enrouler le film restant sur le rouleau de l'appareil.
- Ne remplir le sac qu'aux 3/4 maximum en veillant à ce que la zone où la fermeture sera appliquée reste propre et sèche. Pour cela, replier le bord du sac vers l'extérieur. **(7) (8)**
Tirer sur les côtés latéraux du sac rempli pour que les deux couches de film soient bien à plat l'une sur l'autre.
- Placer le sac de telle sorte que la buse d'aspiration soit correctement positionnée entre les deux couches de film. **(9)**
Le sac doit être aussi plat que possible à proximité du fil soudeur et les plis doivent être éliminés.

- Abaisser le bras de soudage **(A)** et appuyer légèrement avec la main gauche, juste assez pour que l'aspiration se mette en fonctionnement (voyant rouge allumé). Avec la main droite, tirer doucement le sac vers soi, puis le soulever et l'abaisser légèrement de temps à autre. **(10)**
Ce mouvement permet de créer de petits canaux dans le sac pendant l'opération d'aspiration, laissant ainsi s'échapper l'air. Il permet également d'éviter que les deux couches de film restent collées devant la buse et que la durée d'extraction soit ainsi prolongée.
- Une fois que l'air a été aspiré hors du sac, maintenir la main gauche sur le bras de soudage **(A)** et ramener la main droite sur l'autre extrémité du bras de soudage **(A)**. A l'aide des deux mains à plat dessus, maintenir une forte pression jusqu'à ce que le témoin lumineux vert s'illumine. La soudure est terminée lorsque le voyant vert s'éteint. Vous pouvez à présent retirer votre sachet, celui-ci est bien fermé. **(11)**
- La fonction de soudage permet de sceller plusieurs petites portions sur un seul film, chacune étant séparée de la suivante par une fermeture double, par exemple, des portions d'herbes ou une tranche de steak et une noix de beurre aux épices.
 - Pour ce faire, régler le sélecteur de fonction sur soudage .
 - Ouvrir le bras de soudage **(A)** et tirer sur l'extrémité du film en le déroulant aussi loin que nécessaire pour la largeur d'une portion.
 - Abaisser le bras de soudage **(A)** et appuyer fermement dessus avec les deux mains jusqu'à ce que le témoin lumineux vert s'éteigne.
 - Soulever le bras de soudage **(A)** et dérouler une longueur de film suffisante pour la portion suivante, puis procéder au soudage.
- Lorsque le nombre de portions voulues est atteint et avant la dernière fermeture, tourner le sélecteur de fonction sur découpe/ soudage .
- Remplir les compartiments individuels et, au besoin, effectuer l'opération de soudage  avant de passer au lot de portions suivant. **(13)**

Enfin, enlever le reste du film à l'aide de la fonction découpe/soudage .

Débrancher la prise secteur.

Après emploi, essuyer l'appareil à l'aide d'un chiffon humide uniquement.

TIPS & ADVICE

Les rouleaux de film de rechange KRUPS d'origine sont disponibles en magasin sous le N° d'article. F388

Règles importantes pour une fermeture hermétique réussie:

- Plus la pression de soudage exercée est forte, meilleure est la fermeture.
- Pendant l'opération de soudage, s'assurer que les mains couvrent la plus grande surface possible du bras de soudage et appuyer le plus fermement possible.
- Utiliser un film approprié tel que l'article F388 de Krups. Noter que les produits employés dans les bureaux, films adhésifs, papiers sulfurisés, etc. NE SONT PAS adaptés.
- L'appareil est dimensionné pour le service discontinu :15 / 105 secondes. Ce qui veut dire qu'après 15 secondes d'aspiration et de soudage, une pause d'environ 105 secondes doit être prévue pour ne pas surcharger l'appareil. Si l'air est aspiré lentement, s'assurer que le film est appuyé sur la buse et que la buse est correctement positionnée entre les couches de film. Les sacs ayant un très petit contenu doivent être préalablement coupés à l'aide de ciseaux avant extraction et fermeture hermétique.
- Maintenir une forte pression sur le bras de soudage **(A)** jusqu'à ce que le témoin lumineux de soudage (vert) s'éteigne.
- Maintenir le fil soudeur en état de propreté. Au besoin, éliminer tous débris en procédant à une opération de soudage sans utiliser de film.
- Les sacs de grande dimension doivent être scellés en deux étapes: d'abord une première fermeture sur un côté du sac, puis extraction par l'orifice restant et scellement par une deuxième fermeture. **(14)**



Participons à la protection de l'environnement !

- ① Votre appareil contient de nombreux matériaux valorisables ou recyclables.
- ➔ Confiez celui-ci dans un point de collecte ou à défaut dans un centre service agréé pour que son traitement soit effectué.

VEILIGHEIDSVOORSCHRIFTEN



- Voordat u het apparaat voor het eerst gebruikt, lees zorgvuldig de gebruiksaanwijzing door. Wanneer het apparaat niet volgens de gebruiksaanwijzing wordt gebruikt vervalt alle aansprakelijkheid.
- Dit apparaat is niet bedoeld om zonder hulp of toezicht gebruikt te worden door kinderen of andere personen, indien hun fysieke, zintuiglijke of mentale vermogen hen niet in staat stellen dit apparaat op een veilige wijze te gebruiken, tenzij zij van tevoren instructies hebben ontvangen betreffende het gebruik van het apparaat door een verantwoordelijk persoon.
- Laat het snoer vervangen door de fabrikant, reparateur of gelijksoortig bevoegd persoon als deze is beschadigd, om risico's te voorkomen.
- Er moet toezicht zijn op jonge kinderen zodat zij niet met het apparaat kunnen spelen.
- Dit apparaat kan worden gebruikt door personen met beperkte fysieke, zintuiglijke of mentale mogelijkheden, of die een gebrek hebben aan ervaring en kennis, mits ze onder toezicht staan of instructies hebben gekregen omtrent het veilig gebruik van het apparaat en inzicht hebben in de risico's die er aan zijn verbonden. Kinderen mogen niet met het apparaat spelen. Kinderen mogen het apparaat niet reinigen of onderhouden zonder toezicht.
- Haal eerst de stekker uit het stopcontact en maak vervolgens schoon met een vochtige doek.



- Oneigenlijk gebruik van het apparaat en het toebehoren kunnen schade aan het apparaat toebrengen en letsel veroorzaken.
- Om ongelukken en schade aan het apparaat te voorkomen, volg de gebruiksduur en instellingen zoals die in de gebruiksaanwijzing zijn vermeld.
- Controleer of de voedingsspanning van uw apparaat overeenstemt met de spanning van uw lichtnet voordat u de stekker in het stopcontact steekt, anders kan het apparaat worden beschadigd en kunt u letsel oplopen.
- Gebruik uw apparaat niet als deze niet juist werkt of beschadigd is. Neem contact op met uw goedgekeurd servicecentrum.
- Elk ander onderhoud dan routinematige reiniging en onderhoud door de gebruiker moet worden uitgevoerd door een goedgekeurd servicecentrum.
- Zorg dat het snoer niet in de buurt wordt geplaatst van of in contact komt met hete onderdelen van het apparaat, warmtebronnen of scherpe hoeken.
- Verplaats of ontkoppel het apparaat niet door aan het snoer te trekken.
- Voor uw eigen veiligheid, gebruik alleen toebehoren en reserveonderdelen die voor uw apparaat bestemd zijn.
- Zuig geen vloeistoffen op.
- Raak de lasdraad niet met de handen aan.
- Dompel het apparaat nooit onder in water.
- Plaats het apparaat niet op hete oppervlakken, zoals de kookplaat van een elektrisch fornuis. Houd het apparaat verwijderd van open vuur.
- Trek altijd na gebruik de stekker uit het stopcontact. Trek de stekker ook uit het stopcontact alvorens u het apparaat gaat schoonmaken.
- Voor uw veiligheid voldoet dit apparaat aan de geldige normen en voorschriften - laagspanningsvoorschriften - elektromagnetische compatibiliteit - milieu - materialen die met voedsel in aanraking komen.

BESCHRIJVING

- | | |
|------------------------------|--|
| A Scharnierend deksel | F Controlelampje voor sluiten zak (groen) |
| B Plastic folie | G Controlelampje luchtafzuiging (rood) |
| C Luchtafvoer | H Schakelaar voor type folie |
| D Snijdende lasdraad | I Functie-schakelaar |
| E Lasdraden | J Snoeropbergmogelijkheid |

GEBRUIKSAANWIJZING

- Til de bovenste klep (het scharnierend deksel **(A)**) van het apparaat op en leg een rol folie in het apparaat met het uiteinde aan de bovenzijde van de rol. **(1)**
Gebruik voor het beste resultaat uitsluitend KRUPS plasticfolie.
Steek de stekker in het stopcontact.
- Zet de functie-schakelaar op **SNIJDEN/LASSEN** . **(2)**
Wanneer u een nieuwe rol folie in gebruik neemt, las dan eerst een naad op 2 cm afstand van het begin van de rol.
De inschakeling van het type folie dat u gebruikt, bepaalt de duur van het lassen/sluiten.
- Duw de schakelaar voor type folie naar  of  voor KRUPS diepvriesfolie (transparant). **(3)**
- Trek het losse eind van de folie uit het apparaat tot de lengte van de folie voor de lasdraad overeenkomt met de gewenste breedte van de zak, met een maximum van 30 cm. **(4)**
Sluit het deksel.
- Zet twee handen plat op het deksel **(A)** en druk stevig aan. Houd een stevige druk op het apparaat tot het groene controle-lampje uit is. De twee uiteinden van de zak worden zo aan elkaar gelast. **(5)**
- Til daarna het deksel **(A)** weer omhoog en trek de zak in een schuine beweging van de lasdraad. **(6)**
Rol de overgebleven folie terug op de rol in het apparaat.
- Gebruik bij het vullen van de zak niet meer dan 3/4 van de inhoud zodat u er zeker van bent dat het gedeelte waar de lasnaad komt schoon en droog blijft. Dit kunt u het beste doen door de rand van de zak naar buiten terug te vouwen. **(7) (8)**
Trek de beide zijden van de naad van de gevulde zak uit elkaar zodat de twee lagen folie plat op elkaar liggen.
- Leg de zak zo neer dat de luchtafvoer correct tussen de twee lagen folie ligt. **(9)**
De zak moet zo plat mogelijk tussen de lasdraden liggen. Trek eventuele plooiën strak.
- Laat het scharnierende deksel **(A)** zakken en duw voorzichtig met de linkerhand tot het apparaat begint te zuigen (het rode lampje brandt). Trek met de rechterhand de zak voorzichtig naar u toe en beweeg hem zo nu en dan van beneden naar boven. **(10)**
Deze bewegingen zorgen ervoor dat alle lucht uit de zak gezogen kan worden. En het voorkomt tevens dat de twee lagen folie precies voor de luchtafvoer op elkaar gedrukt worden waardoor het langer duurt voor alle lucht is weggezogen.

- Houd, wanneer de lucht uit de zak is gezogen, uw linkerhand op het scharnierende deksel **(A)** en plaats uw rechterarm op het andere uiteinde van het scharnierende deksel **(A)**. Houd met beide vlakke handen een stevige druk op het apparaat tot het groene controlelampje gaat branden. Het lassen is klaar wanneer het groene controlelampje uit gaat. U kunt nu de zak verwijderen, deze is goed gesloten. **(11)**
- De sealing-functie maakt het mogelijk verschillende kleine porties in één stuk folie te verpakken gescheiden door een dubbele sluiting, bijv. een portie kruiden, een stuk vlees en een bolletje boter.
 - Doe dit door de functie-schakelaar op SEALING  te zetten.
 - Open het deksel **(A)** en rol zoveel folie als u nodig heeft voor een portie uit.
 - Sluit het deksel **(A)** en druk met beide handen stevig op het deksel tot het groene controlelampje uit is.
 - Til het deksel **(A)** op en rol nogmaals zoveel folie uit als u voor een volgende portie nodig heeft. Sluit ook dit gedeelte.
- Als u een voldoende aantal porties heeft gemaakt en u bent aan de laatste lasnaad toe, draai de functie-schakelaar dan naar SNIJDEN/LASSEN . **(12)**
- Vul de afzonderlijke delen van de zak en sluit af met een sluiting  voor u start met het verpakken van een volgend aantal porties. **(13)**

Verwijder eventuele resten van de folie door de functie SNIJDEN/LASSEN  te gebruiken.

Trek de stekker uit het stopcontact.

Maak het apparaat na gebruik alleen schoon met een vochtige doek.

TIPS EN ADVIES

De originele KRUPS folie is verkrijgbaar in uw speciaalzaak of bij KRUPS (artikelnummer: F388)

Tips voor succesvol vacuümverpakken:

- Hoe groter de druk, die u uitoefent tijdens het sluiten van de zak, hoe beter de lasnaad sluit.
- Spreid uw handen breed uit over het deksel van het apparaat tijdens het lassen. Gebruik uitsluitend geschikt folie zoals het KRUPS F388. Kantoomateriaal, klevend (huishoud) folie en vetvrij papier etc. zijn NIET geschikt.
- Het apparaat is ontworpen voor een intermitterende werking: 15 / 105 seconden. Dat wil zeggen dat na 15 seconden zuigen en lassen ca. 105 seconden moet worden gepauzeerd om het apparaat niet te overbelasten. Indien de lucht nog maar langzaam wordt weggezogen controleer dan of de folie op het afzuigbuisje een goede afzuiging verhindert. Zakken met erg weinig inhoud kunt u eerst met een schaar kleiner maken voor u met vacuümzuigen begint.
- Houd druk op het deksel **(A)** tot het controlelampje uit is.
- Houd de lasdraad schoon. Indien nodig kunt u resten verwijderen door het apparaat te laten lassen zonder folie te gebruiken.
- Te grote zakken kunnen in twee stappen worden gesloten: maak eerst een schuine lasnaad aan één kant van de zak, en zuig de lucht dan af via de andere zijkant van de zak. **(14)**



Wees vriendelijk voor het milieu!

① Uw apparaat bevat materialen die geschikt zijn voor hergebruik.

➔ Lever het in bij het milieustation in uw gemeente of bij onze technische dienst.

PRECAUZIONI DI SICUREZZA

- Leggere attentamente le istruzioni per l'uso prima di usare l'apparecchio per la prima volta: un uso non conforme alle istruzioni solleverà il fabbricante da ogni responsabilità.
- Questo apparecchio non dovrebbe essere utilizzato da persone (compresi i bambini) le cui capacità fisiche, sensoriali o mentali sono ridotte, o da persone prive di esperienza o di conoscenza, tranne se hanno potuto beneficiare, tramite una persona responsabile della loro sicurezza, di una supervisione o di istruzioni preliminari relative all'utilizzo dell'apparecchio.
- Se danneggiato, il cavo di alimentazione deve essere sostituito dal fabbricante, dal suo centro di assistenza o da un tecnico qualificato.
- È opportuno sorvegliare i bambini per assicurarsi che non giochino con l'apparecchio.
- Questo apparecchio può essere usato da bambini di età superiore a 8 anni e da persone affette da disabilità fisiche, sensoriali o mentali o prive di esperienza o conoscenza solo se sorvegliate o istruite sull'uso dell'apparecchio da una persona responsabile della loro sicurezza e se consapevoli dei rischi connessi. I bambini non devono giocare con l'apparecchio. Le operazioni di pulizia e manutenzione ordinaria non devono essere effettuate da bambini a meno che non abbiano almeno 8 anni e siano supervisionati.
- Pulire con un panno umido.

- L'uso improprio dell'apparecchio e dei suoi accessori può danneggiare l'apparecchio e comportare pericoli.
- Per evitare incidenti e danni all'apparecchio, rispettare la durata operativa e le impostazioni di velocità specificate nel manuale.
- Controllare che il voltaggio della rete elettrica in uso corrisponda a quello indicato sull'apparecchio. Un voltaggio diverso potrebbe danneggiare l'apparecchio o causare pericoli per le persone.
- Non utilizzare l'apparecchio se non funziona correttamente o è stato danneggiato. Contattare il centro di assistenza autorizzato.
- Qualsiasi operazione diversa dalla pulizia e manutenzione ordinaria deve essere eseguita da un centro di assistenza autorizzato.
- Il cavo di alimentazione non deve essere posizionato vicino a o in contatto con superfici calde, fonti di calore o angoli aguzzi.
- Non spostare o scollegare la spina dalla presa tirando il cavo.
- Per garantire la propria sicurezza, utilizzare solo accessori e parti di ricambio compatibili con l'apparecchio.
- Non versare sopra l'apparecchio dei liquidi.
- Non toccare i fili metallici saldantiquando sono caldi
- Non immergere l'apparecchio nell'acqua.
- Non lasciare l'apparecchio su superfici calde, ad esempio su un piatto appena uscito dal forno, e non utilizzarlo vicino a una fonte di calore non protetta.
- Staccare sempre la spina dopo aver utilizzato l'apparecchio e prima delle operazioni di pulizia.
- Per ragioni di sicurezza, questo apparecchio è conforme agli standard e alle norme applicabili: direttive Basso voltaggio, Compatibilità elettromagnetica, Ambiente, Materiali in contatto con gli alimenti.

DESCRIZIONE

- | | |
|--|--|
| A Chiusura ermetica | G Spia luminosa che segnala l'estrazione (rossa) |
| B Foglio in plastica | H Regolazione differente a seconda dal tipo di foglio |
| C Linguetta di estrazione | I Regolatore di saldatura |
| D Fili in metallo saldatori che tagliano | J Avvolgicavo |
| E Fili in metallo saldatori | |
| F Spia luminosa che segnala l'operazione di saldatura (verde) | |



ISTRUZIONI PER L'USO



Sollevarlo il dispositivo per la chiusura ermetica **(A)**.

- Inserire nell'apparecchio il rotolo di fogli in plastica mantenendo la parte arrotolata sotto la parte di foglio srotolata. **(1)**

Per ottenere i migliori risultati dalla saldatura è consigliabile utilizzare il rotolo di fogli originale KRUPS.

Inserire la spina nella presa di corrente.

- Posizionare il regolatore di saldatura sulla funzione tagliare-saldare . **(2)**
Quando si usa un nuovo rotolo di fogli, sigillare prima il foglio a 2 cm dall'estremità. A seconda del tipo di foglio selezionato viene determinato il tempo necessario per la saldatura.
- Spostare il selettore da  a  per la pellicola trasparente KRUPS (trasparente). **(3)**
- Tirare fuori dall'apparecchio il foglio in plastica finché la lunghezza del foglio che si trova davanti ai fili saldatori non corrisponde alla larghezza del sacchetto desiderata. In ogni caso mai più di 30 cm. **(4)**
- Abbassate il dispositivo per la chiusura ermetica **(A)**, mettete entrambe le mani sopra l'apparecchio e spingete verso il basso con decisione. Continuare a esercitare una forte pressione finché la luce verde non si spegne. Le due estremità del sacchetto sono così saldate. **(5)**
- Poi sollevate il dispositivo per la chiusura ermetica **(A)** e con attenzione togliere il sacchetto obliquamente dai fili saldatori. **(6)**
Far rientrare la parte rimanente del foglio avvolgendola sul rotolo che si trova nell'apparecchio.
- Non riempire il sacchetto più di 3/4 della sua capienza, assicurarsi che l'area in cui dovrebbe avvenire la saldatura rimanga pulita e asciutta. Il modo migliore per assicurarsi che ciò avvenga è piegare l'estremità del sacchetto in sotto. **(7) (8)**
Tirare lontano le due parti del sacchetto che sono state saldate in modo tale che i due strati del foglio che sono stati saldati rimangano ben piatti l'uno sopra l'altro.
- Sistemare il sacchetto in modo tale che il condotto di estrazione dell'aria si trovi esattamente tra i due strati del foglio. **(9)**
Il sacchetto deve restare il più piatto possibile nella parte in cui si trovano i fili saldatori ed eventuali pieghe o grinze devono essere appiattite.

- Tirare verso il basso il dispositivo per la chiusura ermetica **(A)** e spingere senza esercitare troppa pressione con la mano sinistra finché non comincia l'estrazione dell'aria (spia rossa accesa). Con la mano destra tirare il sacchetto con delicatezza verso di sé sollevandolo e abbassandolo leggermente. **(10)**
In questo modo, durante le operazioni di aspirazione, si formano dei piccoli canali nel sacchetto da cui può uscire l'aria. Questa operazione inoltre evita che i due strati del sacchetto si attacchino l'uno all'altro davanti al condotto e così allungino le operazioni di estrazione.
- Quando tutta l'aria è stata aspirata fuori dal sacchetto, mantenere la mano sinistra sul dispositivo di chiusura ermetica **(A)** e riportare la mano destra dall'altra estremità del dispositivo di chiusura ermetica **(A)**. Continuare a esercitare una forte pressione tenendovi sopra entrambe le mani ben piatte finché la luce verde non si spegne. La saldatura è terminata quando si spegne la luce verde. Ora potete estrarre il sacchetto chiuso perfettamente. **(11)**
- Il regolatore di saldatura rende possibile la saldatura di parecchie piccole porzioni all'interno di un singolo foglio, ognuna separata da quella accanto da una doppia chiusura, in modo da avere saldati separatamente ad esempio un alimento alle erbe o una bistecca e un pasticcio di formaggio.
 - Per fare questo posizionare il regolatore di saldatura in posizione Saldatura .
 - Aprire la chiusura ermetica **(A)** e tirare fuori la parte di foglio necessaria per una singola porzione.
 - Abbassare la chiusura ermetica **(A)** e spingere con forza verso il basso con entrambe le mani finché la spia di color verde non si spegne.
 - Sollevare la chiusura ermetica **(A)**, tirare fuori la successiva parte di foglio per la porzione successiva e saldarla.
- Quando si è raggiunto il numero richiesto di porzioni e prima dell'ultima saldatura, mettere il regolatore di saldatura in posizione tagliare-saldare . **(12)**
- Riempire gli scomparti individuali e, se è opportuno, chiudere con un'operazione di saldatura  prima di ricominciare a saldare le singole porzioni. **(13)**

Infine togliere la parte rimanente di foglio usando la funzione tagliare-saldare .
Staccare la spina.

Dopo l'uso pulire l'apparecchio solo con un panno umido.

CONSIGLI E SUGGERIMENTI

I rifornimenti di rotoli di fogli originali KRUPS sono disponibili nei negozi, chiedendo dell'articolo n. F388

Regole importanti per la riuscita delle operazioni di saldatura:

- Maggiore é la pressione esercitata nella saldatura, migliore é la chiusura.
- Durante la saldatura, assicurarsi che le mani coprano l'area piú ampia possibile del dispositivo di chiusura ermetica e spingere verso il basso con tutta la forza possibile.
- Utilizzare solo fogli di materiale adatto come l'articolo Krups F388. Materiali da ufficio, la pellicola che appiccica, carta resistente al grasso NON sono adatti.
- L'apparecchio è regolato per un funzionamento intermittente: 15 / 105 secondi. Dopo 15 secondi di aspirazione e di saldatura si deve rispettare una pausa di circa 105 secondi per evitare di sovraccaricare l'apparecchio. Se l'aria é mandata fuori solo molto lentamente, controllare se il foglio é schiacciato contro il condotto di estrazione e che il condotto sia posizionato correttamente tra i due strati del foglio. I sacchetti che vengono riempiti solo poco devono essere tagliati con un paio di forbici prima dell'estrazione e della saldatura.
- Continuare a esercitare una forte pressione sulla chiusura ermetica **(A)** finché la spia di saldatura non si spegne.
- Mantenere sempre i tubi saldatori in metallo puliti. Se é necessario pulire eventuali residui facendo le operazioni di saldatura senza usare nessun foglio.
- Sacchetti molto grossi devono essere saldati in due fasi: dapprima fare una chiusura obliqua su un lato del sacchetto, poi estrarre il sacchetto per il lato rimasto aperto e chiudere con una seconda operazione di saldatura. **(14)**



Partecipiamo alla protezione dell'ambiente!

- ① Il vostro apparecchio è composto da diversi materiali che possono essere riciclati.
- ➔ Lasciatelo in un punto di raccolta o presso un Centro Assistenza Autorizzato.

PRECAUCIONES DE SEGURIDAD

- Lea detenidamente las instrucciones de uso antes de servirse por primera vez de su aparato. El fabricante declina cualquier tipo de responsabilidad por aquellos daños que pudieran producirse debido a una utilización distinta a la indicada en las presentes instrucciones.
- Este aparato no está previsto para ser utilizado por personas (incluso niños) cuyas capacidades físicas, sensoriales o mentales estén reducidas, o personas provistas de experiencia o de conocimiento, excepto sin han podido beneficiarse a través de una persona responsable de su seguridad, de una vigilancia o instrucciones previas referentes al uso del aparato.
- Si el cable de alimentación está dañado, deberá sustituirlo el fabricante, su servicio técnico, o una persona de cualificación similar. De esta manera se evitarán riesgos innecesarios.
- Hay que vigilar a los niños para asegurarse de que no juegan con el aparato.
- Este aparato podrá ser utilizado por niños a partir de los 8 años o por personas con discapacidades físicas, sensoriales o mentales, o que no cuenten con la experiencia y los conocimientos necesarios, siempre que estén supervisados o hayan recibido instrucciones referentes a la utilización segura del aparato por parte de una persona responsable y sean plenamente conscientes de los riesgos implicados. No permita que niños jueguen con el aparato. No permita que niños lleven a cabo las operaciones de limpieza ni aquellas tareas de mantenimiento a efectuar por el usuario, a menos que estén debidamente supervisados por un adulto.



- Limpie el aparato con un paño húmedo una vez desenchufado de la red eléctrica.
- La utilización no adecuada del aparato y sus accesorios podría resultar en daños al propio aparato o provocar lesiones físicas a personas.
- Para evitar posibles accidentes y daños al aparato, observe los intervalos de funcionamiento y niveles de ajuste indicados en el presente manual.
- Antes de enchufarlo a la red eléctrica, compruebe que la tensión de funcionamiento especificada para el aparato coincide con la de su suministro eléctrico. Podría dañar el aparato o sufrir lesiones físicas si la tensión no coincide.
- No utilice el aparato si está dañado en modo alguno o no funciona como es debido. Póngase en contacto con su servicio técnico oficial más próximo.
- Cualquier intervención en el aparato más allá de la limpieza y el mantenimiento habitual a efectuar por el cliente deberá llevarla a cabo un Servicio Técnico Oficial.
- Procure tender el cable de alimentación de manera que no esté cerca ni haga contacto con los elementos calientes del aparato. Asimismo, manténgalo apartado de fuentes de calor y cantos o bordes afilados.
- No retire el enchufe de la toma de corriente tirando directamente del cable.
- Por su propia seguridad, utilice únicamente aquellos accesorios y recambios adecuados para su aparato.
- No deje penetrar líquido.
- No toque el alambre de sellado cuando está caliente.
- No sumerja el aparato en agua.
- No ponga el aparato sobre superficies calientes, como por ejemplo sobre un horno, ni lo utilice cerca de una llama.
- Una vez finalizada la utilización del aparato, y antes de limpiarlo, recuerde desenchufarlo.
- Por su propia seguridad, este aparato cumple las normas y reglamentaciones pertinentes establecidas: Directiva sobre baja tensión, Compatibilidad electromagnética, Conservación del medio ambiente y Materiales en contactos con alimentos.

DESCRIPCIÓN



A	Abrazadera de sellado	F	Indicador de control del sellado (verde)
B	Hoja de plástico	G	Indicador de control de la extracción (rojo)
C	Boquilla de extracción	H	Regulador para el tipo de hoja
D	Alambre de sellado cortante	I	Selector de función
E	Alambres de sellado	J	Recogecable

INSTRUCCIONES DE OPERACIÓN

Levante la abrazadera de sellado **(A)** provista de goznes.

- Inserte el rollo de hojas deseado en el aparato con el lado libre hacia arriba. **(1)**
Para conseguir los mejores resultados en el sellado, le recomendamos utilizar únicamente las hojas de plástico originales de KRUPS.
Enchufe el aparato.
- Ajuste el selector de función a corte-sellado . **(2)**
Cuando utilice un nuevo rollo de hojas, primero debe sellar una juntura a 2 cm del lado abierto.
El ajuste para el tipo de hoja determina el tiempo de sellado.
- Desplace el selector a la posición , o bien a  si desea utilizar film transparente KRUPS para congelar. **(3)**
- Saque el lado suelto de la hoja fuera del aparato hasta que la longitud de la hoja delante del alambre de sellado corresponda al ancho deseado de la bolsa, pero no más de 30 cm. **(4)**
- Dé la vuelta a la abrazadera de sellado **(A)**, coloque ambas manos planas sobre ésta y luego empújela hacia abajo con mucha firmeza. Mantenga una fuerte presión hasta que el indicador verde de control deje de brillar. Los dos extremos de la bolsa quedan de esta manera sellados. **(5)**
- A continuación, levante la abrazadera de sellado **(A)** y, con cuidado, libere la bolsa oblicuamente del alambre de sellado. **(6)**
Enrolle la hoja restante en el rollo del aparato.
- No llene la bolsa más que a 3/4 de su capacidad, asegurándose de que el área en la que va a hacer la juntura permanece limpia y seca. Esto se consigue más fácilmente doblando el borde de la bolsa hacia fuera. **(7) (8)**
Separe las dos junturas laterales de la bolsa que ha llenado para que las dos capas de hoja queden planas una encima de otra.
- Coloque la bolsa de forma que la boquilla de extracción se encuentre correctamente posicionada entre las dos capas de hoja. **(9)**
La bolsa debe estar tan plana como sea posible en la zona en que se encuentran los alambres de sellado; para ello, se deben estirar los pliegues.
- Dé la vuelta a la abrazadera de sellado **(A)** y ejerza una suave presión con la mano izquierda hasta que la extracción se ponga en funcionamiento (indicador rojo iluminado). Con la mano derecha, estire suavemente de la bolsa hacia sí, y levántela y vuélvala a bajar ligeramente de forma intermitente. **(10)**

Este movimiento produce pequeños canales en la bolsa durante la operación de extracción, para que el aire pueda salir. Y también evita que las dos capas de la hoja se queden pegadas delante de la boquilla, con lo que se alarga el tiempo de extracción.

- Una vez que se ha aspirado el aire de la bolsa, mantenga sujeta la abrazadera de sellado **(A)** con la mano izquierda y coloque la mano derecha sobre el otro extremo de la abrazadera de sellado **(A)**. Con ambas manos planas por encima, ejerza una fuerte presión hasta que el indicador verde esté encendido. El sellado habrá terminado cuando el indicador verde se apague. Entonces podrá retirar la bolsa, ya que estará bien cerrada. **(11)**
- La función de sellado permite sellar diferentes porciones pequeñas en una única hoja, cada una separada de la siguiente por una juntura doble, como por ejemplo porciones de hierbas o un trozo de carne y un pastelillo de mantequilla sazonada.
 - Para ello, gradúe el selector de función a sellado .
 - Abra la abrazadera de sellado **(A)** y saque la punta de la hoja tanto como sea necesario para el ancho de una sola porción.
 - Haga girar hacia abajo la abrazadera de sellado **(A)** y apriétela firmemente con ambas manos, hasta que se apague el indicador de control verde.
 - Levante la abrazadera de sellado **(A)** y saque suficiente hoja para la siguiente porción, y luego selle ésta en su interior.
- Cuando se ha alcanzado el número de porciones necesario, y antes de la última juntura, gire el selector de función a cortesellado . **(12)**
- Llene los compartimientos individuales y, si es preciso, ciérrelos con la operación de sellado antes de empezar el siguiente lote de porciones. **(13)**

Por último, saque el resto de la hoja utilizando la función corte-sellado .
Desenchufe el aparato.

Después de utilizar el aparato, límpielo sólo con un trapo húmedo.

CONSEJOS E INFORMACIONES ÚTILES

Se pueden adquirir rollos de hojas KRUPS originales de repuesto en las tiendas adecuadas con la referencia N°. F388

Normas importantes para un buen sellado:

- Cuanto mayor sea la presión de sellado, mejor será la juntura.
- Al sellar, asegúrese de que las manos cubran la mayor área posible de la abrazadera de sellado **(A)** y apriete con tanta fuerza como pueda.
- Utilice sólo un material apropiado para las hojas, como por ejemplo las hojas para congelar de Krups con la referencia N°. 385 A o las hojas para congelar -hervir de Krups F388. No olvide que el material de oficina, el film de plástico para envolver, el papel a prueba de grasa, etc. NO son apropiados.
- El aparato está diseñado para el régimen intermitente de 15 / 105 segundos. Esto quiere decir que se tiene que hacer una pausa de aproximadamente 105 segundos después de 15 segundos de extracción y de sellado a fin de evitar sobrecargar el aparato. Si el aire sale poco a poco, compruebe si la hoja aprieta la boquilla y si ésta se encuentra correctamente posicionada entre las dos capas de la hoja. Las bolsas muy poco llenas primero deben acortarse con un par de tijeras antes de extraerlas y sellarlas.
- Mantenga la fuerte presión en la abrazadera de sellado **(A)** hasta que el indicador de control de sellado se apague.
- Mantenga limpio el alambre de sellado. Si fuese necesario, elimine cualquier tipo de residuo realizando una operación de sellado sin utilizar ninguna hoja.
- Las bolsas de mayor tamaño deben ser selladas en dos fases: primero se debe practicar una juntura oblicua en un lado de la bolsa; luego, conviene extraerla a través del agujero que queda y sellarla con otra juntura. **(14)**



¡¡ Participe en la conservación del medio ambiente !!

① Su electrodoméstico contiene materiales recuperables y/o reciclables.

➔ Entréguelo al final de su vida útil, en un Centro de Recogida Específico o en uno de nuestros Servicios Oficiales Post Venta donde será tratado de forma adecuada.

PRECAUCIONES DE SEGURIDAD

- Leia as instruções de utilização com atenção antes de usar o seu aparelho pela primeira vez. Não nos responsabilizamos no caso de o utilizador não seguir as instruções.
- Este aparelho não foi concebido para ser utilizado por pessoas (incluindo crianças) cujas capacidades físicas, sensoriais ou mentais se encontram reduzidas, ou por pessoas com falta de experiência ou conhecimento, a não ser que tenham sido devidamente acompanhadas e instruídas sobre a correcta utilização do aparelho, pela pessoa responsável pela sua segurança.
- Se o fio da alimentação ficar danificado, deverá ser substituído pelo fabricante, o agente de reparação ou uma pessoa igualmente qualificada, de modo a evitar quaisquer perigos.
- É importante vigiar as crianças por forma a garantir que as mesmas não brinquem com o aparelho.
- Este aparelho pode ser usado por crianças com mais de 8 anos de idade e pessoas com capacidades físicas, sensoriais ou mentais reduzidas, ou falta de experiência e conhecimentos, se forem supervisionadas e ensinadas quanto à utilização do aparelho de um modo seguro, e compreenderem os perigos envolvidos. As crianças não deverão brincar com o aparelho. A limpeza e manutenção não deverão ser feitas por crianças sem supervisão.
- Limpe com um pano ligeiramente embebido em água após retirar o aparelho.



- A utilização inadequada do aparelho e dos seus acessórios pode dar origem a danos no aparelho e lesões no utilizador.
- Para evitar acidentes e danos no aparelho, siga os tempos de funcionamento e definições especificadas no manual.
- Certifique-se de que a voltagem da alimentação do seu aparelho corresponde à sua instalação eléctrica antes de a ligar. Pode danificar o aparelho ou sofrer uma lesão se não for o caso.
- Não use o aparelho se não estiver a funcionar correctamente ou se ficar danificado. Contacte o seu centro de reparação aprovado.
- Qualquer manutenção para além da limpeza e manutenção habituais realizadas pelo cliente deve ser efectuada por um centro de reparação aprovado.
- O fio da alimentação não pode ser colocado perto, nem entrar em contacto com as partes quentes do aparelho, fontes de calor ou cantos afiados.
- Não mova nem desligue o aparelho puxando pelo fio.
- Para sua segurança, use apenas acessórios e peças sobresselentes adequadas para o seu aparelho.
- Não aspire líquidos.
- Não toque nos arames de selagem enquanto estiverem quentes.
- Nunca molhe o aparelho.
- Não pouse o aparelho sobre superfícies quentes, como por exemplo um fogão, nem o utilize perto de uma chama.
- Desligue sempre o aparelho da corrente depois de cada utilização e antes de limpar.
- Para sua segurança, este aparelho encontra-se em conformidade com as normas e regulamentos aplicáveis - Directiva de baixa voltagem - Compatibilidade electromagnética - O ambiente - Materiais em contacto com comida

DESCRIÇÃO

- | | |
|------------------------------------|---|
| A Braço de selagem | F Luz piloto de selagem (verde) |
| B Filme de plástico | G Luz piloto de aspiração (vermelha) |
| C Bocal de aspiração | H Seleccionador do tipo de película |
| D Arame de selagem cortador | I Selector de função |
| E Arames de selagem | J Arrumação do cabo |

INSTRUÇÕES DE UTILIZAÇÃO

Levante o braço de selagem **(A)** articulado.

- Coloque o rolo de filme desejado no aparelho com o princípio voltado para cima. **(1)**
Para obter os melhores resultados, utilize apenas filme plástico KRUPS.
Ligue o aparelho à corrente.
- Coloque o selector de função na posição cortar-selar . **(2)**
Quando utilizar um rolo novo, faça primeiro uma bainha com 2 cm a partir do princípio da película.
O selector do tipo de filme determina automaticamente o tempo de selagem.
- Prima o botão para  ou  para a película (transparente) de congelamento da KRUPS. **(3)**
- Puxe o filme para fora do aparelho até que o comprimento desde o arame de selagem corresponda ao tamanho desejado do saco (sem ultrapassar os 30 cm). **(4)**
- Coloque as duas mãos espalmadas sobre o braço de selagem **(A)** articulado e carregue para fechar. Faça força mantendo as mãos sobre o braço de selagem **(A)** até a luz piloto de selagem (verde) apagar. As duas extremidades do seu saco são então seladas. **(5)**
- Retire cuidadosamente o saco pelo lado do arame de selagem. **(6)**
Enrole para dentro o resto de película.
- Não encha o saco a mais de 3/4 da sua capacidade, e tenha o cuidado de verificar se a área de selagem está limpa e seca. Obterá um melhor resultado se dobrar para fora a área de selagem. **(7) (8)**
Puxe o saco já cheio pelos lados das pontas superiores de modo a que as duas camadas de filme assentem perfeitamente uma sobre a outra.
- Coloque o saco de modo a que o bocal de aspiração fique colocado correctamente entre as duas camadas de filme. **(9)**
O saco deverá ficar o mais achatado possível na zona dos arames de selagem, e alise bem a área à volta.
- Feche o braço de selagem **(A)** e carregue ligeiramente com a mão esquerda até começar a operação de aspiração (luz piloto vermelha acesa). Com a mão direita, puxe o saco cuidadosamente na sua direcção, levantando e baixando-o ligeiramente de vez em quando. **(10)**

Este movimento cria canais de modo a que, durante a aspiração, o ar saia mais facilmente. Também impede que as duas camadas de filme se fechem à frente do bocal de aspiração o que torna o processo muito mais demorado.

- Assim que o ar tiver sido totalmente aspirado, mantenha a mão esquerda sobre o braço de selagem **(A)**, pondo a mão direita sobre a outra extremidade do braço de selagem **(A)**. Carregue agora com força com as duas mãos até que a luz piloto verde se acenda. A selagem fica concluída quando a luz piloto verde se apagar. Pode então retirar a sua saqueta que estará bem fechada. **(11)**
- A função de selagem possibilita a selagem de várias porções pequenas (como por exemplo ervas aromáticas, um pedaço de carne, manteiga...) no mesmo saco, cada uma delas separada da outra por uma bainha dupla. Para isso proceda do seguinte modo:
 - Coloque o selector de função na posição de selagem .
 - Levante o braço de selagem **(A)** e puxe pela ponta do filme até ao comprimento necessário para uma porção.
 - Feche o braço de selagem **(A)** e carregue com força com as duas mãos até a luz piloto de selagem (verde) apagar.
 - Levante o braço de selagem **(A)** e puxe o comprimento de película necessário para outra porção e proceda à sua selagem.
- Quando terminar de selar as porções desejadas e antes de selar a última bainha, coloque o selector de função na posição cortar-selar . **(12)**
- Encha os compartimentos individuais e, se necessário, feche-os com uma operação de selagem antes de fazer outras porções. **(13)**

Finalmente, tire o resto da película com a função cortar-selar .

Desligue o aparelho da corrente.

Depois de utilizar o aparelho, limpe-o com um pano húmido.

DICAS E CONSELHOS

Poderá adquirir novos rolos de película de plástico nas lojas autorizadas KRUPS com a referência F388

Regras importantes para uma selagem perfeita:

- Quanto mais elevada for a temperatura de selagem, mais bem feita fica a bainha.
- Quando estiver a selar, certifique-se de que as suas mãos cobrem a maior área possível do braço de selagem **(A)** e carregue o mais fortemente que conseguir.
- Utilize apenas a película apropriada (KRUPS referência F388); material de escritório, papel à prova de gordura, etc NÃO são apropriados.
- O aparelho foi projectado para operação intermitente: 15 / 105 segundos. Isto significa que depois de 15 segundos de aspiração e de selagem, deve ter um intervalo de aprox. 105 segundos para não sobrecarregar o aparelho. Se o ar estiver a ser extraído muito lentamente, verifique se a película está bem comprimida à volta do bocal de aspiração e se o bocal está colocado correctamente. Corte os sacos que ficarem pouco cheios antes de lhes extrair o ar e de os selar.
- Carregue com força no braço de selagem **(A)** até que a luz piloto de selagem apague.
- Mantenha o arame de selagem limpo. Se for necessário, limpe quaisquer resíduos procedendo a uma operação de selagem sem película.
- Os sacos grandes demais deverão ser selados em duas etapas: primeiro fazer uma selagem oblíqua a partir de um dos lados do saco; extrair depois o ar pela abertura restante selando finalmente esta zona. **(14)**



Protecção do ambiente em primeiro lugar!

- ❗ O seu produto contém materiais que podem ser recuperados ou reciclados.
- ➡ Entregue-o num ponto de recolha para possibilitar o seu tratamento.

SIKKERHED

- Læs omhyggeligt brugsanvisningen før første brug af apparatet: Anvendelse, der ikke følger anvisningerne, medfører strafansvar.
- Dette apparat er ikke beregnet til at blive brugt af personer (herunder børn) hvis fysiske, sensoriske eller mentale evner er svækkede eller personer blottet for erfaring eller kendskab, med mindre de er under opsyn eller har modtaget forudgående instruktioner om brugen af apparatet af en person, der er ansvarlig for deres sikkerhed.
- Hvis ledningen er beskadiget, skal den udskiftes af fabrikanten, dennes kundeserviceafdeling eller en lignende kvalificeret person, for at undgå fare for skade.
- Børn skal være under opsyn for at sikre, at de ikke leger med apparatet.
- Apparatet kan anvendes af børn fra de er 8 år og derover og personer med nedsat fysisk, sensorisk eller mental kapacitet eller manglende erfaring og viden, hvis de er under opsyn af eller har fået vejledning i sikker brug af apparatet og forstår de involverede risici. Børn må ikke lege med apparatet. Rengøring og brugervedligeholdelse må ikke foretages af børn uden tilsyn.
- Rengør med en fugtig klud, når apparatet er slukket og stikket trukket ud.
- Ukorrekt brug af apparatet og dets tilbehør kan beskadige apparatet og forårsage tilskadecomst.
- Ulykker og beskadigelse af apparatet undgås ved at følge de driftstider og hastighedsindstillinger, der gælder for tilbehøret, og som er anført i vejledningen.



- Før apparatet tilsluttes, skal det kontrolleres, at forsyningsspændingen stemmer overens med husinstallationen. Du kan beskadige apparatet eller forøve skade på dig selv, hvis det ikke er tilfældet.
- Benyt ikke apparatet, hvis det ikke fungerer korrekt eller er blevet beskadiget. Kontakt venligst det lokale servicecenter.
- Al vedligeholdelse ud over kundens regelmæssige rengøring og pleje skal foretages af et godkendt servicecenter.
- Ledningen må aldrig være tæt på eller i kontakt med apparatets varme dele, tæt på en varmekilde eller føres over skarpe kanter og hjørner.
- Apparatet må ikke flyttes, og stikket må ikke trækkes ud ved at trække i ledningen.
- For din egen sikkerheds skyld bør der kun bruges det tilbehør og de reservedele, som er egnede til apparatet.
- Sug ikke væsker ind.
- Rør ikke ved den varme forseglingselektrode.
- Sænk aldrig apparatet ned i vand.
- Sæt ikke apparatet på varme genstande, som f.eks. en kogeplade, og anvend det ikke i nærheden af åben ild.
- Træk altid netstikket ud efter brug og før rengøring.
- For din sikkerheds skyld overholder dette apparat gældende standarder, love og bestemmelser (direktiver om lavspænding, elektromagnetisk kompatibilitet, miljøet – materialer i kontakt med fødevarer)



BESKRIVELSE

- | | |
|--------------------------------------|---|
| A Forseglingsoverdel | F Forseglingskontrollampe (grøn) |
| B Plastikfolie | G Udsugningskontrollampe (rød) |
| C Udsugningsstuds | H Folietypevælger |
| D Skære-forseglingselektroder | I Funktionsvælger |
| E Forseglingselektroder | J Ledningsmagasin |

ARBEJDSANVISNINGER

Vip den oplukkelige forseglingsoverdel **(A)** op.

- Isæt folierullen i apparatet med den frie ende opad. **(1)**
For at opnå førsteklases forseglingsresultater bør De udelukkende anvende KRUPS originale plastikfolie.
Sæt netstikket i.
- Sæt funktionsvælgeren på skære-forsegling . **(2)**
Ved en ny folierulle skal der først laves en forsegling 2 cm fra den frie ende.
Forseglingstiden er afhængig af folietypeindstillingen.
- Skub folietypevælgeren hen på  eller på  for KRUPS frysefolie (gennemsigtig). **(3)**
- Træk den frie ende af folien ud af apparatet, indtil længden af folie foran forseglingselektroden svarer til den ønskede posestørrelse, dog højst 30 cm. **(4)**
- Vip forseglingsoverdelen **(A)** ned, anbring begge hænder fladt oven på den og tryk den hårdt ned. Oprethold det høje tryk, indtil den grønne kontrollampe holder op med at lyse. På denne måde er posens to ender blevet forseglet. **(5)**
- Vip så forseglingsoverdelen **(A)** op og fjern forsigtigt posen sideværts fra forseglingselektroden. **(6)**
Rul den overskydende folie tilbage på rullen i apparatet.
- Fyld ikke pose mere end 3/4 op, og sørg for at området, hvor den eventuelle forsegling skal ligge, forbliver rent og tørt. Dette sikres bedst ved at det øverste af posen bukkes bagover, så vrangsidens kommer udad. **(7) (8)**
Træk den fyldte poses to øverste hjørner i hver sin retning, således at de to folielag kommer til at ligge glat oven på hinanden.
- Anbring derpå posen, således at udsugningsstudsens ligger korrekt mellem de to lag folie. **(9)**
Posen skal ligge så glat som muligt i området ved forseglingselektroderne og folder skal rettes ud.
- Vip forseglingsoverdelen **(A)** ned og tryk let på den med venstre hånd, indtil udsugningen går i gang (den røde kontrollampe tænder). Træk forsigtigt posen mod dig selv med højre hånd, samtidig med at den løftes og sænkes en smule en gang imellem. **(10)**
Denne bevægelse betyder, at der dannes små kanaler i posen under udsugningen, således at luften kan slippe ud. Den sikrer også, at de to folielag ikke klæber sammen foran studsens og således forlænger udsugningen.

- Når luften er suget ud af posen, hold stadig forseglingsoverdelen **(A)** nede med venstre hånd og anbring højre hånd på forseglingsoverdelens **(A)** anden ende. Tryk derefter forseglingsoverdelen hårdt ned med begge hænder, indtil den grønne kontrollampe tænder. Posen er forseglet, når den grønne kontrollampe slukker. Posen er nu helt lukket og man kan tage den ud. **(11)**
- Forseglingsfunktionen gør det muligt at forsegle flere små portioner i et enkelt stykke folie, hver enkelt portion adskilt fra hinanden ved en dobbelt forsegling, f.eks. portioner af krydderier eller et stykke steak og en terning kryddersmør.
 - Gør dette ved at indstille funktionsvælgeren til forsegling .
 - Vip forseglingsoverdelen **(A)** op og træk så meget folie ud, som der kræves til en enkelt portion.
 - Vip forseglingsoverdelen **(A)** ned og pres den hårdt ned med begge hænder, indtil den grønne kontrollampe går ud.
 - Vip forseglingsoverdelen **(A)** op og træk folie nok ud til den næste portion og forsegl derpå denne.
- Når det ønskede antal portioner er blevet forseglet, skal funktionsvælgeren sættes over på skære- forsegling  før den sidste forsegling. **(12)**
- Fyld de enkelte lommer og luk derefter med en forsegling , før den næste portion forsegles. **(14)**

Fjern til sidst folierester ved hjælp af skæreforseglingsfunktionen .

Træk netstikket ud.

Tør apparatet af med en fugtig klud efter brug.

TIPS OG RÅD

Originale KRUPS folieruller kan fås i handelen under varenr. F388

Vigtige forholdsregler for fejlfri forsegling:

- Jo højere forseglingsstrykket er, jo bedre bliver forseglingen.
- Ved forsegling skal De sørge for, at hænderne dækker mest muligt af forseglingsoverdelens overflade, og at forseglingsoverdelen trykkes så hårdt ned som muligt.
- Anvend kun korrekt foliemateriale som f.eks. KRUPS F388. Bemærk venligst, at kontormateriale, husholdningsfilm og pergamentpapir etc. IKKE kan anvendes.
- Apparatet er konstrueret til en periodisk drift: 15 / 105 sekunder. Det vil sige at efter 15 sekunders sugning og svejsning skal der indlægges en pause på ca. 105 sekunder for at undgå at overbelaste apparatet. Hvis luftudsugningen sker langsomt, skal De kontrollere om folien blokerer for studsens, og om studsens er anbragt rigtigt mellem de to folielag. Hvis poser kun fyldes lidt op, bør de afkortes ved hjælp af en saks inden luftudsugning og forsegling.
- Oprethold det høje tryk på forseglingsoverdelen (**A**), indtil forseglingskontrollampen går ud.
- Hold forseglingselektroden ren. Om nødvendigt skal eventuelle folierester fjernes ved at foretage en forsegling uden folie.
- Overdimensionerede poser skal forsegles i to omgange: Først laves en diagonal forsegling i den ene side af posen. Derpå suges luften ud gennem åbningen og der lukkes med endnu en forsegling. **(14)**



Vi skal alle være med til at beskytte miljøet!

- ① Apparatet indeholder mange materialer, der kan genvindes eller genbruges.
- ➔ Bring det til et specialiseret indsamlingssted for genbrug eller et autoriseret serviceværksted, når det ikke skal bruges mere.

Οδηγίες Ασφαλείας

- Διαβάστε προσεκτικά τις οδηγίες χρήσης, προτού χρησιμοποιήσετε τη συσκευή σας για πρώτη φορά: Η μη τήρηση των οδηγιών απαλλάσσει τον κατασκευαστή από κάθε ευθύνη.
- Η συσκευή αυτή δεν πρέπει να χρησιμοποιείται από άτομα (συμπεριλαμβανομένων των παιδιών) με μειωμένες σωματικές αισθητηριακές ή διανοητικές ικανότητες ή άτομα χωρίς πείρα ή γνώση της συσκευής, εκτός αν έχουν λάβει σχετικές οδηγίες για τη χρήση της συσκευής ή επιτηρούνται από άτομο υπεύθυνο για την ασφάλειά τους.
- Σε περίπτωση φθοράς του καλωδίου τροφοδοσίας και για την αποφυγή κινδύνου, η αντικατάστασή του θα πρέπει να γίνει από τον κατασκευαστή, τον αντιπρόσωπο του σέρβις του ή από εξειδικευμένους επαγγελματίες.
- Τα παιδιά πρέπει να επιτηρούνται και να μην τους επιτρέπεται να παίζουν με τη συσκευή.
- Αυτή η συσκευή μπορεί να χρησιμοποιηθεί μόνο από παιδιά ηλικίας άνω των 8 ετών και από άτομα με μειωμένες σωματικές, αισθητήριες ή διανοητικές ικανότητες ή έλλειψη εμπειρίας και γνώσης, εφόσον τους έχουν δοθεί οδηγίες για την ασφαλή χρήση της συσκευής και βρίσκονται υπό επίβλεψη ή καθοδήγηση και κατανοούν τις κινδύνους που συνεπάγεται. Τα παιδιά δεν επιτρέπεται να παίζουν με τη συσκευή. Ο καθαρισμός και η συντήρηση της συσκευής δεν επιτρέπεται να πραγματοποιηθούν από παιδιά τα οποία δε βρίσκονται υπό εποπτεία.
- Καθαρίστε με νωπό πανί, αφού αποσυνδέσετε τη συσκευή από το ρεύμα.
- Η ακατάλληλη χρήση της συσκευής και των εξαρτημάτων της ενδέχεται να προκαλέσει βλάβη στη συσκευή, όπως και τραυματισμό.



- Για την αποφυγή ατυχημάτων και ζημιών στη συσκευή, τηρείτε τους χρόνους λειτουργίας και τις ρυθμίσεις που περιλαμβάνονται στο εγχειρίδιο.
- Παρακαλούμε, ελέγξτε εάν η τάση τροφοδότησης της συσκευής σας ανταποκρίνεται σε εκείνη της ηλεκτρικής σας εγκατάστασης. Στην αντίθετη περίπτωση ενέχει κίνδυνο βλάβης της συσκευής ή τραυματισμού σας.
- Μη χρησιμοποιείτε τη συσκευή σας εάν δε λειτουργεί σωστά ή όταν έχει υποστεί κάποια ζημία. Παρακαλούμε, επικοινωνήστε με το εγκεκριμένο κέντρο σέρβις.
- Οποιαδήποτε συντήρηση, εκτός από τον τακτικό καθαρισμό της συσκευής, θα πρέπει να διενεργείται από εγκεκριμένο κέντρο σέρβις.
- Το καλώδιο δεν επιτρέπεται να βρίσκεται κοντά ή να έρχεται σε επαφή με καυτά εξαρτήματα της συσκευής, πηγές θερμότητας ή αιχμηρές γωνίες.
- Μην αποσυνδέετε τη συσκευή από την πρίζα, τραβώντας το καλώδιο αλλά το φιλ.
- Για τη δική σας ασφάλεια, χρησιμοποιείτε μόνο εξαρτήματα και ανταλλακτικά, τα οποία είναι κατάλληλα για τη συσκευή σας.
- Μην απορροφάτε υγρά.
- Μην αγγίζετε το σύρμα σφραγίσματος όταν αυτό είναι ακόμα ζεστό.
- Μη βυθίζετε ποτέ τη συσκευή στο νερό.
- Μην τοποθετείτε ποτέ τη συσκευή πάνω σε ζεστές επιφάνειες όπως μάτια κουζίνας ούτε να τη χρησιμοποιείτε κοντά σε ακάλυπτη φλόγα.
- Βγάζετε πάντα το φιλ από την πρίζα μετά από κάθε χρήση και πριν από οποιαδήποτε διαδικασία καθαρισμού.
- Για τη δική σας ασφάλεια, αυτή η συσκευή πληροί τα αντίστοιχα πρότυπα και τους κανόνες: Οδηγία χαμηλής τάσης, Ηλεκτρομαγνητική Συμβατότητα, Περιβάλλον, Υλικά που έρχονται σε επαφή με τρόφιμα

Περιγραφή



A Βραχίονας σφραγίσματος	F Φωτεινή Ένδειξη Σφραγίσματος (πράσινη)
B Πλαστική Μembrάνη	G Φωτεινή Ένδειξη Απορρόφησης (κόκκινη)
C Ακροστόμιο Απορρόφησης	H Διακόπτης επιλογής τύπου μεμβράνης
D Σύρμα για Κόψιμο/Σφράγισμα	I Ρυθμιστής Λειτουργίας
E Σύρμα Σφραγίσματος	J Αποθήκευση Καλωδίου

Οδηγίες Χρήσης

Ανασηκώστε το σπαστό βραχίονα σφραγίσματος **(A)**.

- Εισάγετε το ρολό πλαστικής μεμβράνης στη συσκευή με την ελεύθερη άκρη στραμμένη προς τα πάνω. **(1)**
Για άριστο σφράγισμα, χρησιμοποιείτε μόνο γνήσια πλαστική μεμβράνη KRUPS. Βάλτε το φιλ στην πρίζα.
- Βάλτε τον ρυθμιστή λειτουργίας στη θέση κόψιμο/ σφράγισμα . **(2)**
Σε περίπτωση χρήσης καινούργιου ρολού μεμβράνης, πρέπει να εφαρμόσετε ερμητικό κλείσιμο σε απόσταση 2 cm από την ανοικτή άκρη.
Η ρύθμιση του τύπου μεμβράνης καθορίζει τη διάρκεια σφραγίσματος.
- Πιέστε το διακόπτη στη θέση  ή , ανάλογα με τη μεμβράνη κατάψυξης (διάφανη) της KRUPS. **(3)**
- Τραβήξτε την ελεύθερη άκρη της μεμβράνης για να τη βγάλετε από τη συσκευή έως το μήκος της μεμβράνης μπροστά από το σύρμα σφραγίσματος να φθάσει στο επιθυμητό μέγεθος της σακούλας. Το μέγεθος δεν πρέπει να ξεπερνά τα 30 cm. **(4)**
- Χαμηλώστε το βραχίονα σφραγίσματος **(A)**, βάλτε και τα δύο χέρια οριζόντια πάνω στο βραχίονα και πατήστε γερά από πάνω. Διατηρείτε ισχυρή πίεση ώσπου να σβήσει η πράσινη φωτεινή ένδειξη. Οι δύο άκρες της σακούλας σας κολλούν. **(5)**
- Στη συνέχεια, ανασηκώστε το βραχίονα σφραγίσματος **(A)** και αφαιρέστε με προφύλαξη τη σακούλα πλάγια σε σχέση με το σύρμα σφραγίσματος. **(6)**
Τυλίξτε την υπόλοιπη μεμβράνη στο ρολό της συσκευής.
- Γεμίζετε τη σακούλα το πολύ κατά τα 3/4 φροντίζοντας να διατηρείται καθαρό και στεγνό το σημείο όπου εφαρμόζετε το κλείσιμο. Για το σκοπό αυτό, διπλώνετε την άκρη της σακούλας προς τα έξω. **(7) (8)**
Τραβήξτε τις πλαϊνές πλευρές της γεμάτης σακούλας έτσι ώστε τα δύο στρώματα μεμβράνης να βρεθούν τελείως οριζόντια το ένα πάνω στο άλλο.
- Τοποθετήστε τη σακούλα με τρόπο ώστε το ακροστόμιο απορρόφησης να πάρει σωστή θέση ανάμεσα στα δύο στρώματα μεμβράνης. **(9)**
Η σακούλα πρέπει να είναι όσο το δυνατόν πιο ίσια κοντά στο σύρμα συγκόλλησης ενώ οι ζαρωματιές πρέπει να ισιώνονται.
- Χαμηλώστε το βραχίονα σφραγίσματος **(A)** και πατήστε ελαφρά με το αριστερό χέρι μόλις για να τεθεί σε λειτουργία το σύστημα απορρόφησης (κόκκινη φωτεινή ένδειξη αναμμένη). Με το δεξί χέρι, τραβήξτε σιγά- σιγά τη σακούλα προς το μέρος σας, ανασηκώνοντας και χαμηλώνοντας ελαφρά κάπου - κάπου. **(10)**

Η κίνηση αυτή δημιουργεί μικρά κανάλια μέσα στη σακούλα κατά τη διάρκεια της απορρόφησης κάνοντας τον αέρα να φύγει. Επίσης, δεν αφήνει τα δύο στρώματα μεμβράνης να μείνουν κολλημένα μπροστά στο ακροστόμιο και έτσι να παραταθεί η εξαγωγή αέρα.

- Αφού απορροφηθεί ο αέρας από τη σακούλα, κρατήστε το αριστερό χέρι πάνω στο βραχίονα σφραγίσματος **(A)** και μεταφέρετε το δεξί χέρι στην άλλη άκρη του βραχίονα σφραγίσματος **(A)**. Και με τα δύο χέρια πατημένα από πάνω, ασκήστε ισχυρή πίεση ώσπου να ανάψει η πράσινη φωτεινή ένδειξη. Το σφράγισμα έχει γίνει όταν σβήσει η πράσινη φωτεινή ένδειξη. Βγάλτε πλέον τη σακούλα σας από τη συσκευή. Είναι καλά κλεισμένη. **(11)**
- Η λειτουργία σφραγίσματος χρησιμεύει για το σφράγισμα πολλών μικρών μερίδων με μία μόνο μεμβράνη, με την κάθε μερίδα χωρισμένη από την επόμενη με διπλό κλείσιμο, όπως π.χ. μια μερίδα αρωματικών χόρτων, ένα μπιφτέκι ή λίγο βούτυρο με μπαχαρικά.
 - Για το σκοπό αυτό, ρυθμίστε τον επιλογέα λειτουργίας στη θέση σφραγίσματος .
 - Ανοίξτε το βραχίονα σφραγίσματος **(A)** και τραβήξτε την άκρη της μεμβράνης ξετυλίγοντάς την όσο χρειάζεται για το πλάτος μιας μερίδας.
 - Χαμηλώστε το βραχίονα σφραγίσματος **(A)** και πατήστε γερά από πάνω με τα δύο χέρια ώσπου να σβήσει η πράσινη φωτεινή ένδειξη.
 - Ανασηκώστε το βραχίονα σφραγίσματος **(A)** και ξετυλίξτε αρκετό μήκος μεμβράνης για την επόμενη μερίδα και κατόπιν κάνετε το σφράγισμα.
- Όταν τελειώσετε τον αριθμό μερίδων που θέλετε και πριν το τελευταίο κλείσιμο, γυρίστε τον επιλογέα λειτουργίας στη θέση κόψιμο/σφράγισμα . **(12)**
- Γεμίστε τα ατομικά χωρίσματα και, αν χρειαστεί, κάνετε τη διαδικασία σφραγίσματος,  πριν προχωρήσετε στην επόμενη παρτίδα μερίδων. **(13)**

Τέλος, αφαιρέστε την υπόλοιπη μεμβράνη με τη λειτουργία κόψιμο/σφράγισμα. Βγάλτε το φιλ από την πρίζα.

Μετά τη χρήση, σκουπίστε τη συσκευή απλώς με ένα υγρό πανί.

Συμβουλές και υποδείξεις

Τα γνήσια ανταλλακτικά ρολό μεμβράνης KRUPS πωλούνται σε εξουσιοδοτημένα καταστήματα με κωδικό είδους F388.

Βασικοί κανόνες για πετυχημένο ερμητικό κλείσιμο:



- Όσο ισχυρότερη είναι η πίεση σφραγίσματος τόσο καλύτερο είναι το κλείσιμο.
- Κατά τη διαδικασία σφραγίσματος, φροντίστε τα χέρια να καλύπτουν όσο το δυνατόν μεγαλύτερη επιφάνεια του βραχίονα σφραγίσματος και πατάτε όσο πιο γερά γίνεται.
- Χρησιμοποιείτε κατάλληλη μεμβράνη όπως F388 Kguys. Έχετε υπόψη σας ότι τα προϊόντα που χρησιμοποιούνται στα γραφεία, οι κολλητικές μεμβράνες, το λαδόχαρτο κλπ. ΔΕΝ ΕΙΝΑΙ κατάλληλα.
- Η συσκευή είναι ρυθμισμένη για διακεκομμένη χρήση: 15/105 δευτερόλεπτα. Αυτό σημαίνει ότι μετά από 15 δευτερόλεπτα απορρόφησης και σφραγίσματος πρέπει να προβλέπεται παύση 105 δευτερολέπτων για να μην κουράζετε τη συσκευή. Αν ο αέρας απορροφάται πολύ αργά, βεβαιωθείτε ότι η μεμβράνη πατά στο ακροστόμιο και ότι το ακροστόμιο έχει πάρει σωστή θέση ανάμεσα στα δύο στρώματα μεμβράνης. Οι σακούλες που έχουν πολύ μικρό περιεχόμενο πρέπει προηγουμένως να κόβονται με ψαλίδι πριν την εξαγωγή του αέρα και το ερμητικό κλείσιμο.
- Διατηρείτε ισχυρή πίεση στο βραχίονα σφραγίσματος (**A**) ώσπου να σβήσει η (πράσινη) φωτεινή ένδειξη σφραγίσματος.
- Διατηρείτε καθαρό το σύρμα σφραγίσματος. Αν χρειαστεί, αφαιρείτε τα υπολείμματα κάνοντας μια διαδικασία σφραγίσματος χωρίς μεμβράνη.
- Οι σακούλες μεγάλων διαστάσεων πρέπει να σφραγίζονται σε δυο φάσεις: την αρχή με ένα πρώτο κλείσιμο στο πλάι της σακούλας, κατόπιν εξαγωγή του εναπομένου αέρα από το στόμιο, και σφράγισμα με ένα δεύτερο κλείσιμο. **(14)**



Ας συμβάλλουμε κι εμείς στην προστασία του περιβάλλοντος!

① Η συσκευή σας περιέχει πολλά αξιοποιήσιμα ή ανακυκλώσιμα υλικά.

➡ Παραδώστε τη παλιά συσκευή σας σε κέντρο διαλογής ή ελλείψει τέτοιου κέντρου σε εξουσιοδοτημένο κέντρο σέρβις το οποίο θα αναλάβει την επεξεργασία της.

- بمجرد شفط الهواء من داخل الكيس، امسك ذراع اللحم (a) بيدك اليسرى وضع يدك اليمنى على الطرف الآخر من ذراع اللحم (A). اضغط بقوة بكفي يديك حتى يضيء المؤشر الضوئي الأخضر. ينتهي اللحم عندما ينطفئ المؤشر الضوئي الأخضر. يمكنك الآن سحب الكيس لأنه مغلق جيداً. (11)
- تسمح وظيفة اللحم بلحام عدة أجزاء صغيرة على فيلم واحد، بحيث يكون كل جزء منفصلاً عن الجزء التالي لهذا الغرض، اضبط منتقي اللحم على الوضعية  .
- افتح ذراع اللحم (A) واسحب طرف الفيلم مع لفه إلى الحد الذي يتطلبه عرض الجزء.
- اخفض ذراع اللحم (A) واضغط عليه بقوة بواسطة اليدين حتى ينطفئ المؤشر الضوئي الأخضر.
- ارفع ذراع اللحم (a) وابسط الفيلم حتى تحصل على الطول الكافي للجزء الموالي ثم ابدأ اللحم.
- عند الوصول إلى العدد المطلوب من الأجزاء وقبل إجراء الغلق الأخير، أدر منتقي الوظيفة على الوضعية قطع-لحام  . (12)
- املاً المناطق الفردية وقم بعملية اللحم ، عند الضرورة، قبل الانتقال إلى عمل مجموعة أجزاء أخرى. (13)

في آخر المطاف، انزع ما تبقى من الفيلم بواسطة الوظيفة قطع-لحام  .
افصل الجهاز عن التيار.
عند الانتهاء من استعمال الجهاز امسحه بقطعة قماش رطبة فقط.

نصائح ومشورة

لنائف الأفلام الأصلية كروبس متوفرة في المحلات تحت رقم المنتج F388

تعليمات ضرورية لإجراء إغلاق محكم يمنع دخول الهواء:

- كلما كانت قوة الضغط كبيرة كلما كان الإغلاق محكماً.
- أثناء عملية اللحم، تأكد أن يديك تغطيان أكبر مساحة ممكنة من ذراع اللحم (A) واضغط بأكثر قوة ممكنة.
- استعمل فيلماً مناسباً مثل كروبس F388. يرجى أخذ العلم بأن المواد المكتئبة، أفلام الشمع، الورق المزيّن... ليست ملائمة.
- صمم هذا الجهاز للعمل على نحو متقطع: 15/105 ثوان. أي أن كل 15 ثانية من الشفط واللحم يجب أن تكون متبوعة بتوقف لمدة 105 ثوان لكي لا يُجهّد الجهاز إذا أصبح شفط الهواء بطيئاً، تأكد أن الفيلم مثبت جيداً على الأنبوب وأن الأنبوب متمركز بشكل صحيح بين طبقتي الفيلم. بما أن محتوى الأكياس صغير جداً، فيجب قطعها بالمقص قبل الإخراج والإغلاق المحكم.
- ضغط على ذراع اللحم (A) بقوة حتى ينطفئ مؤشر اللحم الضوئي (الأخضر)
- حافظ على نظافة سلك اللحم. عند الضرورة، تخلص من البقايا بإجراء عملية لحام دون استعمال الفيلم.
- يجب أن تلحم الأكياس ذات الأبعاد الكبيرة خلال مرحلتين: يتم إجراء الإغلاق من جانب واحد، ثم الإخراج من الفتحة المتبقية واللحم بواسطة إغلاق آخر. (14)



ذا كانت لديك استفسارات أخرى، يرجى الاتصال بقسم العلاقات العامة للمساعدة.

- لا تُحرّك المنتج ولا تفصله عن التيار الكهربائي بواسطة شد السلك الكهربائي.
- من أجل سلامتك. استعمل فقط الملحقات وقطع الغيار المناسبة لهذا المنتج.
- لا تشفط السوائل.
- لا تلمس سلك اللحم المعدني عندما يكون ساخنا.
- لا تغمر المنتج بالماء.
- لا تضع المنتج فوق سطح ساخن كألواح الفرن، لا تستعمله بالقرب من ألسنة النار.
- أفضل المنتج دائما عن التيار بعد الانتهاء من استعماله وقبل القيام بتنظيفه.
- من أجل سلامتك، يخضع هذا المنتج لجميع الأحكام والمعايير التقنية وقوانين السلامة الشارية المفعول. (قانون التيار المنخفض، قانون التوافقية الكهرومغناطيسية، القوانين الخاصة بالمواد التي لها اتصال مباشر بالطعام، قانون البيئة.. الخ).

وصف

- | | |
|------------------|----------------------------------|
| A. ذراع اللحم | F. مؤشر اللحام الضوئي (أخضر) |
| B. فيلم بلاستيكي | G. مؤشر الشفط الضوئي (أحمر) |
| C. أنبوب الشفط | H. مفتاح الاختيار حسب صنف الفيلم |
| D. سلك قطع/لحام | I. منتقي الوظيفة |
| E. سلك اللحم | J. بكرة السلك الكهربائي |

تعليمات الاستعمال

- ارفع ذراع اللحم المعلق (A).
- طرفها محررا وموجها إلى الأعلى. (1)
- للحصول على لحام ممتاز، استعمل فقط فيلما بلاستيكيأ أصليا من صنع كروبس.
- أدر منتقي الوظائف على الوضعية قطع-لحام . (2)
- في حالة استعمال لفيفة فيلم جديدة، يجب أولا إجراء غلق محكم لمنع دخول الهواء على بعد 2 سم من الطرف المفتوح.
- ادخل لفيفة الفيلم البلاستيكي في الجهاز مع ترك إن اختيار صنف الفيلم هو الذي يحدد مدة اللحام.
- ضع مفتاح الضبط على  أو على  للحصول على لفائف KRUPS للفريرز (شفافة).
- اسحب الطرف المحرر من الفيلم لاستخراجه من الجهاز بحيث يكون طول الفيلم المتجاوز لسلك اللحم، مساويا لطول الكيس المرغوب به. يجب ألا يتجاوز طول الكيس 30 سم. (4)
- اخفض ذراع اللحم (A)، ضع كفي يديك على الذراع واضغط عليه بقوة وبصفة مستمرة حتى ينطفئ المؤشر الضوئي الأخضر. بهذا تكون قد لحمت طرفي الكيس. (5)
- ارفع ذراع اللحم (A) واستخرج الكيس بحذر من الجهة الجانبية لسلك اللحم. (6)
- لف الفيلم المتبقي حول بكرة الجهاز.
- لا تلمأ أكثر من 4/3 الكيس كأقصى حد مع إبقاء المنطقة المغلقة نظيفة وجافة. لتحقيق ذلك، اطو حافة الكيس باتجاه الخارج. (7) (8)
- اجذب الكيس المملوء من الجوانب حتى تصبح طبقتي الفيلم مسطحتان الواحدة فوق الأخرى.
- يجب أن تسمح وضعية الكيس بأن يتمركز أنبوب الشفط بشكل صحيح بين طبقتي الفيلم. (9)
- يجب أن يكون الكيس مسطحا قدر الإمكان بالقرب من سلك اللحم وأن تزال عنه الطيات.
- اخفض ذراع اللحم (A) مع الضغط باليد اليسرى قليلا لكي يعمل نظام الشفط (يضيء المؤشر الضوئي الأحمر). اجذب الكيس نحوك برفق بواسطة اليد اليمنى، ثم ارفع الذراع واخفضها من وقت لآخر. (10)
- تسمح لك هذه الحركة بإحداث قنوات صغيرة في الكيس أثناء عملية الشفط حتى يخرج الهواء، وكذلك، فهي تمنع التصاق طبقتي الفيلم أمام الأنبوب وإطالة مدة الشفط.

- يُرجى قراءة إرشادات الإستعمال المرفقة بعناية قبل إستعمال المنتج للمرة الأولى : لن تتحمّل الشركة المُصنّعة أية مسؤولية عن أي استعمال خاطيء، أو لا يتقيّد بإرشادات الإستعمال المرفقة.
- فيهم الأطفال) من لا يتمتعون بالقدرة الجسدية، أو بالإمكانات العقلية، أو إذا كانوا يعانون من القصور أو النقص في الخبرة أو المعرفة، ما لم يكونوا تحت رعاية شخص لديه المعرفة التامة والدراية في استعمال هذا المنتج، من أجل سلامتهم.
- إذا كان السلك الكهربائي تالفًا، يجب أن يُستبدل السلك الكهربائي بواسطة الشركة المُصنّعة، أو بواسطة مركز خدمة الوكيل المُعتمد لديها، أو بواسطة شخص مؤهل للقيام بهذا العمل جتنبًا للأخطار.
- يجب مراقبة الأطفال والتأكد دائما أنهم لا يتخذون من المنتج مجالًا للعب.
- يمكن أن يُستعمل هذا المنتج بواسطة الأطفال الذين لا تقل أعمارهم عن الثامنة (8)، أو بواسطة الأشخاص الذين لا يتمتعون بقدرات بدنية أو عقلية كاملة، أو من لديهم نقص في الخبرة والمعرفة، إلا إذا خضعوا للمراقبة أو إذا اعطيوا التعليمات و الإرشادات الواضحة عن كيفية استعمال المنتج بطريقة آمنة، وادركوا الأخطار التي قد تنتج عن الإستعمال الخاطيء. لا يُسمح للأطفال أن يتخذوا هذا المنتج مجالًا للعب. لا يُسمح للأطفال القيام بأعمال التنظيف والصيانة ما لم يكونوا تحت مراقبة شخص مسؤول عن سلامتهم
- يُنظّف المنتج بواسطة قطعة قماش رطبة بعد فصله عن التيار.
- الإستعمال الخاطيء للمنتج ومُلاحقاته قد تؤدي إلى إتلافه وتُسبب الأذى للمستعمل.
- لكي تتجنّب الحوادث العرضية وإتلاف المنتج، يُرجى اتباع أوقات التشغيل وضوابط الإستعمال الواردة في دليل الإستعمال.
- يُرجى التأكد بأن قوّة التيار في المنتج تتناسب مع توتر الشبكة الكهربائية عندك قبل توصيل المنتج بالتيار. فقد يُصاب المنتج بالتلف أو قد يتسبب ذلك بإصابتك بالجروح إن لم يكن الأمر كذلك.
- لا تستعمل المنتج إذا لم يعد يعمل بشكل صحيح، أو إذا أعطب. يُرجى الإتصال بمركز خدمة مُعتمد.
- يقتصر تدخلك في المنتج على عمليات التنظيف والصيانة الروتينية فقط، وكل ما عدا ذلك فلا يقوم به إلا مركز خدمة مُعتمد.
- لا تدع السلك الكهربائي يقترب من الأجزاء الساخنة من المُنتج أو يلامسها ، ولا يمر فوق زوايا حادة أو بالقرب من مصادر حرارية.

